



Classe M

Guide du conducteur



Mercedes-Benz

Symboles

Marques de commerce déposées

- BabySmart^{MC} est une marque de commerce déposées de Siemens Automotive Corp.
- Bluetooth[®] est une marque de commerce déposée de Bluetooth SIG Inc.
- DTS est une marque de commerce déposée de DTS, Inc.
- Dolby et MLP sont des marques de commerce déposées de Dolby Laboratories.
- ESP[®] et PRE-SAFE[®] sont des marques de commerce déposées de Daimler.
- HomeLink[®] est une marque de commerce déposée de Prince, une société de Johnson Controls Company.
- iPod[®] et iTunes[®] sont des marques de commerce déposées de Apple Inc., enregistrées aux É.-U. et dans d'autres pays.
- Logic 7[®] est une marque de commerce déposée de Harman International Industries, Incorporated.
- Microsoft[®] est une marque de commerce déposée de Microsoft Corporation aux É.-U. et dans d'autres pays.
- SIRIUS et ses marques affiliées sont des marques de commerce déposées de SIRIUS XM Radio Inc.
- HD Radio et ses marques affiliées sont des marques de commerce déposées de iBiquity Digital Corporation.
- Windows Media[®] est une marque de commerce déposée de Microsoft Corporation aux É.-U. et dans d'autres pays.
- Gracernote[®] est une marque de commerce déposée de Gracernote Inc.
- ZagatSurvey[®] et les marques associées sont des marques de commerce déposées de Zagat.

Les symboles suivants se retrouvent dans le Guide du conducteur:

ATTENTION

Les consignes d'avertissements attirent l'attention sur les risques susceptibles de mettre la vie et la santé du conducteur et des autres en danger.

- ❗ Les remarques d'avertissement attirent l'attention sur les risques susceptibles d'endommager le véhicule.

 Ce symbole indique des directives ou des informations supplémentaires utiles.

- ▶ Ce symbole désigne des directives à suivre.
- ▶ Plusieurs symboles de ce genre les uns à la suite des autres indiquent une procédure en plusieurs étapes.

▷ Page Ce symbole indique l'endroit où trouver de plus amples informations sur le sujet.

▷▷ Ce symbole de continuation indique la suite d'un avertissement à la page suivante.

Affichage Cette police de caractères indique un message dans l'affichage multifonction/ l'affichage COMAND.

Des parties du logiciel du véhicule sont sujettes au copyright en fonction de © 2005 The FreeType Project <http://www.freetype.org>. Tous droits réservés.

Bienvenue dans le monde de Mercedes-Benz.

Avant de prendre la route, veuillez vous familiariser avec votre véhicule et lire ce guide, et en particulier les remarques sécuritaires et les avertissements. Ceci vous permettra de tirer un plaisir maximal de votre véhicule et évitera de mettre votre personne et les autres en danger.

La désignation des équipements ou du modèle de votre véhicule peut être différente selon:

- le modèle
- la commande
- le pays
- la disponibilité

Mercedes-Benz met constamment à jour ses véhicules à la pointe de la technologie.

Mercedes-Benz se réserve donc le droit d'introduire des changements dans les domaines suivants:

- la conception
- l'équipement
- les caractéristiques techniques

Aucune réclamation ne pourra donc se baser sur les illustrations ou les textes contenus dans ce guide.

Les livrets suivants sont des composantes intégrales du véhicule:

- le guide du conducteur
- le livret d'entretien
- les suppléments relatifs aux équipements

Garder ces documents dans le véhicule à tout moment. Lors de la vente du véhicule, toujours passer ces documents au nouveau propriétaire.

L'équipe de la documentation technique de Daimler AG vous souhaite une conduite sécuritaire et plaisante.

Mercedes-Benz USA, LLC

Mercedes-Benz Canada, Inc.

Une société de Daimler



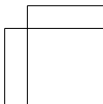
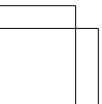
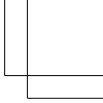
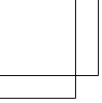

Index alphabétique	4	Aperçu	31
Introduction	24	Sécurité	41
		Ouverture/fermeture	77
		Sièges, volant et rétroviseurs	103
		Éclairage et essuie-glaces	119
		Climatisation	135
		Conduite et stationnement	153
		Ordinateur de bord et affichages	247
		Rangement et fonctions	317
		Entretien et soin	345
		Assistance au dépannage	361
		Pneus et jantes	383
		Données techniques	417

1, 2, 3 ...

4ETS (système de traction électronique)	70
4MATIC (système de traction intégrale)	234

A

ABS (Système de freinage antiblocage)	
Affichage de message	268
Fonction/remarques	68
Remarques importantes sur la sécurité	68
Témoïn avertisseur	306
Accouplement à boule	
Installation	239
Retrait	244
Stockage	245
Accouplement d'une remorque	
voir Traction d'une remorque	
Activation/désactivation du mode de recirculation d'air	147
Activation/désactivation du refroidissement avec déshumidification	143
Active Blind Spot Assist	
Activation/désactivation (ordinateur de bord)	259
Active Lane Keeping Assist	
Activation/désactivation (ordinateur de bord)	259
ADAPTIVE BRAKE	72
AdBlue®	
Affichage de message	289
Appoint	173
Additifs (huile moteur)	427
ADS (système d'amortissement adaptatif)	203
Fonction/remarques	203
Affichage (instructions de nettoyage)	358
Affichage de distance (ordinateur de bord)	258

Affichage de l'intervalle d'entretien

Affichage des messages d'entretien	352
Masquage des messages de service	352
Remarques	352

Affichage de l'intervalle de service

Messages de service	352
---------------------------	-----

Affichage de la température

extérieure	249
-------------------------	-----

Affichage de message

Rappel (ordinateur de bord)	266
-----------------------------------	-----

Affichage de messages

Affichage des intervalles d'entretien	352
---	-----

Affichage des messages

Masquage (sur l'ordinateur de bord)	266
---	-----

Affichage multifonction

Affichage permanent	260
Fonction/notes	251

Agrandissement de l'espace de chargement

.....	321
-------	-----

Aide au stationnement

Assistant au stationnement actif ...	209
voir PARKTRONIC	
voir Rétroviseurs	

AIR FLOW	144
-----------------------	-----

Alarme panique	66
-----------------------------	----

Allume-cigarette	331
-------------------------------	-----

Ampoules

voir Remplacement des ampoules	
--------------------------------	--

Ancrages de sièges d'enfant de type LATCH (ISOFIX)	63
---	----

Angle approche/sortie	187
------------------------------------	-----

Anneaux de retenue des bagages ...	322
---	-----

Anomalies relatives à la sécurité

Rapport	29
---------------	----

Antibrouillard arrière

Allumer/éteindre	122
Message dans l'affichage	284

Antidémarrage électronique	75
---	----

Appuie-tête

Pose/dépose (arrière)	109
Réglage	107
Réglage (arrière)	108

Réglage (manuel)	107	Assistant trajectoire	
Réglage (par commande électrique)	108	Activation/désactivation	259
Aquaplanage	182	Affichage de message	292
Ascension de la pente		Fonction/information	226
Descente de la pente	188	Assistant trajectoire actif	
Assistance actif au stationnement		Affichage de message	292
Traction d'une remorque	213	Fonction/information	231
Assistance adaptative aux feux de route		Assistant trajectoire actif (Active Lane Keeping Assist)	
Activation/désactivation (ordinateur de bord)	261	Traction d'une remorque	234
Affichage de message	285	ASSYST PLUS	
Fonction/remarques	123	voir Affichage de l'intervalle d'entretien ASSYST PLUS	
Assistance à l'angle mort		ATA (Système d'alarme antivol)	
Activation/désactivation	259	Activation/désactivation	75
Notes/fonction	223	Désactivation de l'alarme	75
Traction d'une remorque	226	Fonction	75
Assistance à la direction STEER CONTROL	75	Atelier spécialisé	28
Assistance à la viciation nocturne Plus		ATTENTION ASSIST	
Fonctions/notes	220	Activation/désactivation	259
Assistance à la vision nocturne Plus		Affichage de message	290
Activation/désactivation	220	Fonction/remarques	218
Nettoyage	358	Automobile	
Problème (anomalie)	223	voir Véhicule	
Assistance au démarrage en pente ..	159	Avertissement de distance (témoin avertisseur)	314
Assistance au stationnement actif			
Affichage du message	293		
Assistance routière (panne)	26		
Assistant actif à l'angle mort (Active Blind Spot Assist)			
Traction d'une remorque	231		
Assistant à l'angle mort			
voir Assistant à l'angle mort actif			
Assistant à l'angle mort actif			
Fonction/information	228		
Assistant au stationnement actif			
Remarques sécuritaires importantes	209		
Assistant de changement de voie			
voir Assistance à l'angle mort			
		B	
		Balai d'essuie-glace	
		Nettoyage	357
		Balais d'essuie-glaces	
		Remarques sécuritaires importantes	131
		Remplacement (pare-brise)	131
		Bande de garniture (directives pour le nettoyage)	359
		Bande de garniture (directives pour le nettoyage)	359
		Barre télescopique (trousse de retenue de la charge EASY-PACK)	327
		BAS (système d'assistance au freinage)	68
		BAS PLUS (Système d'assistance au freinage Plus*)	69
		Batterie (véhicule)	
		Charge	372
		Démarrage-secours	374

- Message d'affichage 288
 Remarques importantes de sécurité 371
- Batterie du véhicule**
 voir Batterie (véhicule)
- BlueTEC**
 Appoint AdBlue® 173
- BlueTEC (DEF)** 426
- Boîte à gants** 319
- Bouches d'air**
 Arrière 150
 Boîte à gants 149
 Réglage 149
 Réglage des bouches d'air centrales 149
 Réglage des bouches d'air latérales 149
 Remarques importantes sur la sécurité 149
- Bouchon du réservoir**
 voir Volet du réservoir de carburant
- Boussole**
 Rappel 343
- C**
- CAC (Centre d'Assistance à la Clientèle)** 29
- Cache-bagages de l'espace de chargement** 323
- Cale de roue** 365
- Californie**
 Avis important pour les clients de la vente au détail et les locataires ... 25
- Caméra de recul**
 Directives pour le nettoyage 357
 Notes/fonction 213
- Capot**
 Affichage de message 300
 Fermeture 347
 Ouverture 346
- Capteur d'éclairage (message dans l'affichage)** 285
- Capteurs (instructions de nettoyage)** 357
- Carburant**
 Additifs 425
 Affichage de la consommation actuelle de carburant 253
 Affichage de la portée 253
 Carburant super sans plomb 423
 Conseils sur la conduite 178
 Jauge de carburant 33
 Ravitaillement 169
 Remarques importantes sur la sécurité 423
 Réservoir de carburant/réserve de carburant 422
 Spécifications 424
 Véhicules à carburant mixte 423
- Carburant de réserve**
 Affichage de message 289
 Témoin avertisseur 311
- CarburantI**
 Problème (anomalie) 172
- Carte mémoire (audio)** 256
- Ceinture**
 voir Ceintures de sécurité
- Ceintures de sécurité**
 Activation/désactivation du réglage de la ceinture (ordinateur de bord) 264
 Bon usage 55
 Bouclage 57
 Déblocage 58
 Importantes remarques sur la sécurité 54
 Limiteur de force de ceinture de sécurité 59
 Nettoyage 360
 Réglage de la hauteur 58
 Réglage des ceintures de sécurité du conducteur et du passager avant 58
 Règles sur la sécurité 43
 Rétracteurs-enrouleurs d'urgence ... 59
 Témoin avertisseur 303
 Témoin avertisseur (fonction) 59
- Cendrier** 330
- Chaînes à neige**
 Information 387
- Chaleur résiduelle (climatisation)** ... 148

- Changement des ampoules**
 Feux de croisement 128
 Remarques sécuritaires importantes 126
- Charge maximale sur le toit** 429
- Charges de remorque permises et languettes de remorquage** 244
- Chauffage**
 voir Climatisation
- Chauffage de la lunette arrière**
 Activation/désactivation 147
- Chauffage du volant de direction**
 Mise en/hors fonction 112
 Problème (anomalie) 112
- Clé**
 Affichage de message 301
 Démarrage du moteur 157
 Fonction d'ouverture pratique 94
 Fonction de fermeture pratique 95
 voir SmartKey
- Clé KEYLESS-GO**
 Affichage de message 301
 Démarrage du moteur 157
 Déverrouillage 80
 Fonction de fermeture pratique 96
 Verrouillage 80
- Clé mécanique**
 Déverrouillage de la porte du conducteur 88
 Fonction/remarques 82
 Verrouillage du véhicule 88
- Clé SmartKey**
 Changement de la pile 83
 Changement de la programmation 81
 Remarques importantes sur la sécurité 78
 Vérification de la pile 83
- Clignotants**
 Message dans l'affichage 282
- Climatisation**
 Activation/désactivation de la chaleur résiduelle 148
 Activation/désactivation de la fonction ZONE 146
 Activation/désactivation du chauffage de la lunette arrière 147
 Activation/désactivation du mode de recirculation de l'air 147
 Aperçu des systèmes 136
 Climatiseur à régulation automatique double zone 137
 Commande du climatiseur à régulation automatique 3 zones 140
 Contrôle automatique 143
 Dégivrage du pare-brise 146
 Frigorigène 427
 Le témoin 143
 Mise en/hors fonction 142
 Notes sur l'utilisation du climatiseur à régulation automatique 139
 Problème avec le dégivreur de lunette arrière 147
 Problèmes liés au refroidissement avec la fonction de déshumidification 143
 Refroidissement avec déshumidification de l'air 143
 Refroidissement maximal 147
 Réglage de la température 144
 Réglage de la température (habitacle arrière) 144
 Réglage des bouches d'air 149
 Réglage du débit d'air 146
 Réglage du mode de climatisation (AIR FLOW) 144
 Remarques importantes sur la sécurité 136
 Remarques sur l'utilisation du climatiseur à régulation automatique 142
- Coffre**
 voir Hayon
- COMAND**
 voir directives de fonctionnement séparées
- Combiné d'instruments**
 Aperçu 33
 Réglages 260
 Témoins et avertisseurs 34
- Combiné interrupteur** 122

- Commande de climatisation**
 Désembuage des vitres 147
 Panneau de commande arrière 140
 Réglage de la distribution de l'air ... 145
- Commande de niveau (véhicules avec groupe AIRMATIC)**
 Fonction/remarques 204
 Réglages de base 205
- Compartment à lunettes** 320
- Compartiments de rangement**
 Boîte à gants 319
 Compartiment à lunettes 320
 Filet utilitaire 320
- Concessionnaire Mercedes-Benz agréé**
 voir Atelier spécialisé
- Conduite (affichage de message)** 300
- Conduite à l'étranger**
 Entretien Mercedes-Benz 353
 Feux de croisement symétriques ... 120
- Conduite en hiver**
 Chaînes à neige 387
 Couvercle du radiateur 347
 Remarques importantes sur la sécurité 386
 Routes glissantes 183
- Conduite en terrain montagneux**
 Angle approche/sortie 187
- Conduite hors route**
 Conduite en pente 187
 Information générale 184
 Liste de vérification avant la conduite hors route 185
 Remarques importantes sur la sécurité 184
 voir Hors route (conduite)
- Conduite hors routge**
 Liste de vérification après la conduite hors route 185
- Conduite sur une pente montante**
 Sommet de la colline 188
- Conseils pour la conduite**
 DISTRONIC PLUS 200
- Conseils sur la conduite**
 Aquaplanage 182
 Carburant 178
 Chaînes à neige 387
 Conduite à l'étranger 120
 Conduite en montée 187
 Conduite hors route 184
 Conduite par-dessus les obstacles 187
 Conduite sur chaussées détrempées 182
 Conduite sur le sable 186
 Degré d'inclinaison 180
 Efficacité de freinage limitée sur routes salées 180
 Feux de croisement symétriques ... 120
 Freins 180
 Général 178
 La conduite en hiver 183
 Ornières 187
 Passage à gué hors route 182
 Pédales 179
 Période de rodage 154
 Routes gelées 183
 Sobriété au volant 179
 Sur chaussées mouillées 182
 Surface détrempée 180
 Tirage d'une remorque 237
 Transmission automatique 167
 Vérification de l'échappement 179
- Console centrale**
 Section inférieure 37
 Section supérieure 36
- Contenances**
 voir Données techniques
- Contenu du réservoir**
 Jauge 33
- Contrôle du niveau du véhicule (message affiché)** 290
- Contrôle électronique de la trajectoire**
 voir ESP® (Contrôle électronique de la trajectoire)
- Couple de serrage d'un boulon de roue** 369
- coussin gonflable**
 Témoin PASSENGER AIRBAG OFF 49
- Coussin gonflable de protection des genoux** 47
- Coussin gonflable latéral** 47

- Coussins gonflables**
 Affichage de message 280
 Coussin gonflable de protection
 des genoux 47
 Coussin gonflable latéral 47
 Coussins gonflables avant
 (conducteur, passager avant) 46
 Importante information de
 sécurité 44
 Règles sur la sécurité 43
 Rideaux gonflables latéraux 48
- Couvercle du radiateur** 347
- Cric**
 Endroit de rangement 362
 Utilisation 366
- Crochet de sac** 323
- Crochets à manteau** 325
- Crochets de sécurité** 323
- D**
- Dégivreur de lunette arrière**
 Problème (anomalie) 147
- Démarrage**
 Remorque 158
 Transmission automatique 158
- Démarrage (moteur)** 157
- Démarrage au remorquage**
 Démarrage d'urgence du moteur ... 379
- Démarrage automatique du
 moteur(Fonction marche/arrêt
 ECO)** 160
- Démarrage en remorquant**
 Remarques sécuritaires
 importantes 376
- Démarrage-secours (moteur)** 374
- Désactivation automatique du
 moteur (fonction marche/arrêt
 ECO)** 159
- Détection de voie (automatique)**
 voir Assistant trajectoire
- Déverrouillage**
 De l'intérieur du véhicule (bouton
 de déverrouillage central) 86
 Déverrouillage d'urgence 88
- Déverrouillage d'urgence**
 Hayon 93
- Dimensions du véhicule** 429
- Directives de chargement** 318
- Dispositif d'interrupteur
 prioritaire**
 Vitres latérales arrière 66
- Dispositifs contrôlés par radio
 (installation)** 344
- DISTRONIC PLUS**
 Affichage de message 294
 Conseils sur la conduite 200
 Désactivation 199
 Messages dans l'affichage
 multifonction 198
 Réglage des distances
 spécifiques de suivi 197
 Remarques sécuritaires
 importantes 191
 Témoin avertisseur 314
- Données**
 voir Données techniques
- Données du véhicule** 429
 voir Données techniques
- Données techniques**
 Charges sur la remorque 430
 Données du véhicule 429
 Pneus/roues 412
 Remarques 418
- DSR (Contrôle de la vitesse en
 descente)**
 Affichage de message 291
- DSR (Downhill Speed Regulation)**
 Fonction/notes 235
- DVD audio (ordinateur de bord)** 256
- DVD vidéo** 256
- DVD vidéo (ordinateur de bord)** 256
- E**
- EBD (distribution de la force de
 freinage électronique)**
 Afficher message 271
- EBD (Distribution de la force de
 freinage électronique)**
 Fonction/notes 72
- Éclairage**
 Activation/désactivation de
 l'éclairage de jour (ordinateur de
 bord) 261
 Antibrouillard arrière 122

- Commutateur d'éclairage 120
- Désactivation/activation de l'extinction temporisée des phares (ordinateur de bord) 262
- Désactivation de l'éclairage de zone environnante (ordinateur de bord) 262
- Feux de croisement 121
- Feux de détresse 123
- Feux de route 123
- Feux de stationnement 120
- Mise en/hors fonction de l'assistance adaptative aux feux de route 261
- Mode automatique des phares 121
- Réglage de la couleur de l'éclairage ambiant (ordinateur de bord) 261
- Voyage à l'étranger 120
- voir Feux
- voir Remplacement des ampoules
- Éclairage actif virages**
- Message dans l'affichage 285
- Éclairage ambiant**
- Réglage de la couleur (ordinateur de bord) 261
- Réglage de la luminosité (ordinateur de bord) 261
- Éclairage d'instrument**
- voir Éclairage du combiné d'instruments
- Éclairage d'urgence en cas d'impact** 126
- Éclairage de jour**
- Activation/désactivation (ordinateur de bord) 261
- Affichage de message 284
- Éclairage de zone environnante (ordinateur de bord)** 262
- Éclairage du combiné d'instruments** 33
- Éclairage extérieur**
- voir Éclairage
- Éclairage intérieur**
- Aperçu 125
- Commande automatique 125
- Commande manuelle 125
- Éclairage d'urgence 126
- Extinction temporisée de l'éclairage (ordinateur de bord) 262
- Lampe de lecture 125
- Réglage de la couleur de l'éclairage ambiant (ordinateur de bord) 261
- Réglage de la luminosité de l'éclairage ambiant (ordinateur de bord) 261
- voir Éclairage intérieur
- Electronic brake force distribution**
- voir EBD (distribution de la force de freinage électronique)
- Électronique du moteur**
- Problème (anomalie) 162
- Élimination des émissions**
- Pratiques d'entretien et de garantie 25
- Enfants**
- Dans le véhicule 60
- Systèmes de retenue 60
- En montée**
- Capacité maximale de grimpage en pente 188
- Enregistrement de distance**
- voir Totalisateur journalier
- Enregistreur de distance** 253
- Ensemble filet de retenue/cache-bagages** 324
- Ensemble LANE TRACKING** 223
- Entretien**
- Feux extérieurs 357
- voir Affichage des intervalles d'entretien ASSYST
- ESP® (Contrôle électronique de la trajectoire)**
- 4ETS 70
- Affichage de message 268
- Désactivation/activation 71
- Fonction/notes 70
- Importante information de sécurité 70
- Témoin avertisseur 307
- ESP® (Programme de stabilité électronique)**
- Stabilisation de la remorque 72

Espace de rangement	
Importante information de sécurité	319
Porte-gobelets	328
Essence	170
Essuie-glace de lunette arrière	
Activation/désactivation	131
Remplacement du balai d'essuie-glace	132
Essuie-glaces	
Remplacement (lunette arrière)	132
Essuie-glaces de pare-brise	
Activation/désactivation	130
Essuie-glace de lunette arrière	131
Problème (anomalie)	133
Remplacement des balais d'essuie-glace	131
Éteindre l'alarme (ATA)	75
Extinction temporisée	
Éclairage extérieur (ordinateur de bord)	262
Éclairage intérieur	262
F	
Facilité d'accès	320
Feu de plaque d'immatriculation (message dans l'affichage)	283
Feu de recul	
Message dans l'affichage	284
Feux	
Activation/désactivation de l'extinction temporisée de l'éclairage intérieur	262
Activation/désactivation des feux de circulation de jour (commutateur)	121
Appel des phares	123
Feux de direction	122
Message dans l'affichage	282
Réglage de la luminosité de l'éclairage ambiant (ordinateur de bord)	261
voir Éclairage intérieur	
voir Témoins et avertisseurs	
Feux arrière	
Message dans l'affichage	284
Feux automatiques	
voir Feux	
Feux automatiques	
Message dans l'affichage	285
Feux de circulation de jour	
Activation/désactivation (commutateur)	121
Feux de croisement	
Allumage/extinction	121
Changement des ampoules	128
Réglage pour conduite à l'étranger (symétriques)	120
Feux de croisement (message dans l'affichage)	282
Feux de détresse	123
Feux de direction	
Allumer/éteindre	122
voir Clignotants	
Feux de freinage	
Remplacement des ampoules	129
Feux de gabarit (message dans l'affichage)	284
Feux de gabarit (remplacement des ampoules)	129
Feux de position	
Allumer/éteindre	120
Message dans l'affichage	284
Remplacement des ampoules	128
Feux de route	
Allumer/éteindre	123
Message dans l'affichage	283
Remplacement des ampoules	128
Feux de stationnement (remplacement des ampoules)	128
Feux stop	
Message dans l'affichage	283
Filet à bagages	320
Filet cloison	
Fixation	325
Information sécuritaire importante	325
Filtre à air (message dans l'affichage)	289
Filtre à carburant (message dans l'affichage)	289
Filtre à particules diesel	179

- Fini mat (instructions de nettoyage)** 356
- Fonction/remarques DISTRONIC PLUS** 191
- Fonction d'aide descente**
 En cas d'impact 113
 Fonctions/notes 112
- Fonction d'aide montée**
 Fonctions/notes 112
- Fonction d'aide montée/descente**
 Activation/désactivation 264
- Fonction d'éclairage intersection**
 Message affiché 282
- Fonction d'ouverture pratique** 94
- Fonction de fermeture pratique** 95
- Fonction HOLD**
 Afficher message 291
- Fonction HOLD**
 Fonction/remarques 202
- Fonction marche/arrêt ECO**
 Désactivation/activation 160
 Renseignements généraux 159
- Fonction mémoire** 116
- Freinage PRE-SAFE® (véhicules avec DISTRONIC PLUS)**
 Affichage de message 277
 Fonction/remarques 72
 Mise en/hors fonction 258
 Témoin avertisseur 314
- Frein à main**
 voir Frein de stationnement
- Frein de stationnement**
 Afficher message 271
 Frein de stationnement électronique 176
 voir Frein de stationnement
- Freins**
 ABS 68
 Affichage de message 268
 BAS 68
 BAS PLUS 69
 Conseils sur la conduite 180
 Entretien 181
 Liquide de frein (remarques) 427
 Remarques importantes sur la sécurité 180
 Témoin avertisseur 305
- Fusibles**
 Avant de remplacer 379
 Boîtier des fusibles dans le compartiment moteur 380
 Boîtier des fusibles dans le tableau de bord 380
 Boîtier des fusibles sous la banquette arrière 380
 Remarques importantes sur la sécurité 379
 Tableau 379
- Fusibles électriques**
 voir Fusibles
- G**
- Garantie** 419
- Garniture de toit et moquettes (Instructions de nettoyage)** 360
- Garniture en plastique (directives pour le nettoyage)** 359
- Groupe AIRMATIC**
 ADS (système d'amortissement adaptatif) 203
 Commande de niveau 204
 Fonction/remarques 203
- Groupe assistance en conduite active** 228
- Guidage routier (navigation)** 254
- H**
- Habitacle arrière**
 Réglage de la température 144
 Réglage des bouches d'air 150
- Hayon**
 Affichage de message 300
 Déverrouillage d'urgence 93
 Limitation de l'angle d'ouverture 92
 Ouverture/fermeture (automatique de l'intérieur) 92
 Ouverture/fermeture (de l'extérieur) 90
 Ouverture et fermeture (automatiquement de l'extérieur) 90
 Remarques importantes sur la sécurité 88

Huile

voir Huile moteur

Huile moteur

Additifs	427
Affichage de message	288
Appoint	348
Contenance de carburant	422
Notes concernant la viscosité des huiles moteur	426
Vérification du niveau d'huile	347
Viscosité	427

I**Indicateur de distance parcourue**

voir Odomètre

Indicateur de vitesse

au combiné d'instruments	33
Segments	249
Sélection de l'unité de mesure	260
voir Combiné d'instruments	

Indicateur de vitesse numérique 253**Indicateur et témoin avertisseur**

Ceinture de sécurité	303
Freins	305
Moniteur de pression des pneus	315
SRS	310

Indicateurs et témoins**avertisseurs**

ABS	306
Carburant de réserve	311
Diagnostic du moteur	311
DISTRONIC PLUS	314
ESP®	307
ESP® OFF	308
Liquide de refroidissement	312
Réservoir de carburant	311

Indice d'octane (carburant) 424**Instructions de fonctionnement****séparées sur la navigation** 254**Itinéraire**

voir Guidage routier (navigation)

K**KEYLESS-GO**

Bouton marche/arrêt	155
---------------------------	-----

L**Lampe de lecture** 125**Lave-auto (soin)** 353**Lecteur CD/Changeur CD (ordinateur de bord)** 256**Levier DIRECT SELECT**

voir Transmission automatique

Levier sélecteur de vitesse**(instructions de nettoyage)** 359**Liquide de frein**

Message affiché	275
Remarques	427

Liquide de lave-glace

Message dans l'affichage	300
voir Système de nettoyage du pare-brise	

Liquide de refroidissement**(moteur)**

Affichage de message	286
Jauge de température	248
Remarques	428
Témoin avertisseur	312
Vérification du niveau	349

Liquides d'entretien

Frigorigène (système de climatisation)	427
--	-----

M**mbrace**

Appel d'urgence	334
Auto-vérification	334
Bouton d'appel information MB	337
Bouton d'Assistance routière	336
Déverrouillage du véhicule à distance	338
Priorité d'appel	337
Remarques sécuritaires importantes	333
Repérage du véhicule volé	339
Search & Send («Rechercher et envoyer»)	338
Système	334

- Téléchargement de destination (COMAND) 338
- Verrouillage du véhicule à distance 339
- Mbrace**
- Affichage de message 276
- Mémoire des messages (ordinateur de bord)** 266
- Menu Assistance (ordinateur de bord)** 258
- Menu audio (ordinateur de bord)** 255
- Menu Service (ordinateur de bord)** .. 260
- Message d'affichage**
- Moteur 286
- Message d'anomalie**
- voir Messages dans l'affichage
- Messages**
- voir Messages dans l'affichage
- Messages affichés**
- Systèmes de sécurité 268
- Véhicule 299
- Messages dans l'affichage**
- Clé 301
- Feux 282
- KEYLESS-GO 301
- Pneus 296
- Remarques générales 266
- Systèmes de conduite 290
- Mesure de la distance**
- voir Totalisateur journalier
- Miroir**
- voir Miroir de courtoisie
- Miroir de courtoisie (dans le pare-soleil)** 330
- Mode automatique des phares** 121
- Mode d'urgence de la transmission automatique** 169
- Mode des feux de circulation de jour**
- voir Feux de circulation de jour
- Modification du programme** 81
- Moniteur de pression des pneus**
- Témoin avertisseur 315
- Moteur**
- Affichage de message 286
- Conduite irrégulière 162
- Démarrage avec la clé KEYLESS-GO 157
- Démarrage d'urgence 379
- Démarrage du moteur avec la clé SmartKey 157
- Extinction 176
- Fonction marche/arrêt ECO 159
- Numéro du moteur 420
- Problèmes de démarrage 162
- Témoin d'avertissement (diagnostic du moteur) 311
- MP3**
- Fonctionnement 256
- voir instructions de fonctionnement séparées
- N**
- Navigation**
- Menu (ordinateur de bord) 254
- Ordinateur de bord 254
- Nettoyage**
- Oeillets de remorquage 358
- Nettoyeurs haute pression** 355
- NIV** 419
- Niveau d'huile**
- Remarques sur le niveau/consommation d'huile 347
- Niveau du carburant**
- Rappel de l'autonomie (ordinateur de bord) 253
- Niveau du liquide de frein** 351
- Niveau du véhicule (message affiché)** 290
- Numéro d'identification du véhicule**
- voir NIV
- Numéro du code de peinture** 419
- O**
- OCS**
- Auto-vérification du système 52
- Défauts 53
- Fonctionnement 49
- Odomètre** 253
- voir Totalisateur journalier

Odomètre de voyage

Réinitialisation (ordinateur de bord) 254

Ordinateur de bord

Affichage d'un message de service 352
 Affichage de messages 266
 Affichage standard 253
 Aperçu du menu 252
 DISTRONIC PLUS 198
 Fonctionnement 249
 Fonctionnement du DVD vidéo 256
 Mémoire des messages 266
 Menu Assistance 258
 Menu Audio 255
 Menu des réglages 260
 Menu Navigation 254
 Menu Service 260
 Menu Téléphone 257
 Menu Trajet 253
 Remarques importantes sur la sécurité 248
 Sous-menu au combiné d'instruments 260
 Sous-menu Confort 264
 Sous-menu Éclairage 261
 Sous-menu réglages usine 265
 Sous-menu Véhicule 263

Ordinateur de voyage (ordinateur de bord) 253

Ouverture d'urgence

Porte du conducteur 88

Ouverture d'urgence du coffre

Véhicule 88

Ouverture estivale

voir Fonction d'ouverture pratique

Ouverture et fermeture des panneaux de garniture latéraux 129

Ouvre-porte de garage

Effacement de la mémoire 343
 Ouverture/fermeture de la porte de garage 343
 Programmation (bouton sur le rétroviseur intérieur) 341
 Remarques 340

P

Palettes de changement de vitesse au volant de direction 167

Panne

voir Pneu à plat
 voir Remorquage

Panneau de commandes au

plafond 38

Pare-brise

Dégivrage 146
 réfléchissant les infrarouges 344

Pare-brise avant

voir Pare-brise

Pare-soleil 329

PARKTRONIC

Affichage d'avertissement 207
 Désactivation/activation 208
 Fonction/notes 206
 Portée des capteurs 206
 Problème (anomalie) 209
 Système de conduite 206
 Traction d'une remorque 208

Passage à gué

Hors route 182
 Sur routes détrempeées 182

PBR (Poids brut de la remorque) (définition) 409

Pédales 179

Peinture (instructions de nettoyage) 355

Phares

Appoint de liquide au système de nettoyage 350
 Embuage 125
 Système de nettoyage (fonction) ... 122
 voir Mode automatique des phares

Phares de feux de route

Assistance adaptative aux feux de route marche/arrêt 123

Pièces de rechange Mercedes-Benz 418

Pile (clé)

Vérification 83

Pile (SmartKey)

Remarques importantes sur la sécurité 82
 Remplacement 83

- Plancher de l'espace de chargement** 362
- Plaqué d'identification du véhicule** . 419
- Plateau d'identification du type**
voir Plateau d'identification du véhicule
- Pneu à plat**
Changement de roue/montage de la roue de secours 365
Préparation du véhicule 364
Soulèvement du véhicule 366
Système de pneu à plat
MOExtended 370
- Pneus**
Bande de roulement 385
Bar (définition) 408
Caractéristiques 408
Charge maximale du pneu (définition) 410
Charge maximale sur le pneu 401
Charge maximale sur un pneu (définition) 410
Classement de qualité de pneus 402
Direction de rotation 412
Distribution des occupants du véhicule (définition) 411
DOT, Numéro d'identification du pneu (TIN) 407
DOT (Ministère des Transports) (définition) 408
Durée de mise en service 386
Flanc (définition) 410
Indicateur d'usure (définition) 411
Indice de charge 407
Indice de charge (définition) 409
Indice de charge de support (définition) 411
Indice de vitesse (définition) 409
Indices de taille, de charge de support, de vitesse du pneu 404
Jante de roue (définition) 409
Kilopascal (kPa) (définition) 409
Limite de charge totale (définition) 411
Marquage (aperçu) 403
Message dans l'affichage 296
PBR (Poids brut de la remorque) (définition) 409
PBV (Poids brut du véhicule) (définition) 409
PNBE (Poids nominal brut sur l'essieu) (définition) 409
PNBV (Poids nominal brut du véhicule) (définition) 409
Poids à vide (définition) 409
Poids de l'équipement en option (définition) 410
Poids du véhicule accru en raison d'un équipement optionnel (définition) 409
Poids maximal du véhicule chargé (définition) 409
Poids moyen des occupants du véhicule (définition) 408
Pression des pneus (définition) 410
Pression maximale des pneus (définition) 410
Pressions de gonflage (recommandées) 408
PSI (livres par pouce carré) (définition) 410
Rangement 412
Rapport d'aspect (définition) 410
Remarques sécuritaires importantes 384
Remplacement 411
Semelle du pneu (définition) 410
Standards de classement uniforme selon la qualité (définition) 408
Structure et caractéristiques (définition) 408
Taille du pneu (données) 412
Talon du pneu (définition) 410
Température 403
Terminologie 408
TIN (Numéro d'identification du pneu) (définition) 410
Traction 402
Traction (définition) 411
TWR (poids permis sur la languette de remorquage) (définition) 411
Usure de la semelle 402
Vérification 385
voir Pneu à plat

- Pneus d'été** 386
- Pneus d'hiver**
- Pneus M+S 387
- Pneus M+S** 387
- Poids du véhicule** 429
- Poids du véhicule à vide** 429
- Porte**
- Affichage de message 300
 - Déverrouillage d'urgence 88
 - Ouverture (de l'intérieur) 86
 - Panneau de commandes 39
 - Verrouillage automatique (ordinateur de bord) 263
 - Verrouillage d'urgence 88
- Porte-bagages de toit** 327
- Porte du conducteur**
voir Portes
- Porte-gobelets**
- Console centrale 328
 - Habitacle arrière 329
 - Remarques importantes sur la sécurité 328
 - Température contrôlée 328
- Portes**
- Remarques importantes sur la sécurité 86
 - Verrouillage/déverrouillage central (clé) 79
 - Verrouillage automatique (commutateur) 87
- Positions de la clé**
- Clé KEYLESS-GO 155
 - Clé SmartKey 155
- Poste de commande**
- Aperçu 32
 - voir Combiné d'instruments
- Pression d'air**
voir Pression des pneus
- Pression des pneus**
- Affichage de message 296
 - Avertissement de perte de pression 392
 - Maximal 391
 - Rappel (ordinateur de bord) 394
 - Recommandée 388
 - Remarques 389
 - Vérification manuelle 392
- Prise**
- Compartiment à bagages 332
 - Habitacle arrière 332
- Prise de courant 115V** 332
- Prise de courant 12 V**
voir Prises de courant
- Prises de courant**
- Points à retenir avant utilisation 332
- Produits d'entretien**
- Additifs spéciaux AdBlue® 426
 - Carburant 423
 - Contenance de carburant 422
 - Huile moteur 426
 - Liquide de frein 427
 - Liquide de lave-glace 429
 - Liquide de refroidissement (moteur) 428
 - Remarques importantes sur la sécurité 421
- Protection contre les insectes sur le radiateur** 347
- Protège-moquette** 343
- R**
- Rabattement de la banquette arrière vers l'avant/arrière** 321
- Radio**
- Sélection d'une station 255
 - voir instructions de fonctionnement séparées
- Rappel d'une anomalie**
voir Messages dans l'affichage
- Rapport**
- Anomalies relatives à la sécurité 29
- Ravitaillement**
- Jauge de carburant 33
 - Processus de ravitaillement 171
 - Remarques importantes sur la sécurité 169
 - voir Carburant
- Refroidisseur**
voir Climatisation
- Réglage de la distribution de l'air** 145
- Réglage du débit d'air** 146
- Réglages**
- Ordinateur de bord 260
 - Usine (ordinateur de bord) 265

- Réglages de base**
voir Réglages
- Régulateur de vitesse**
Affichage de message 296
Désactivation 191
Enregistrement et maintien de la vitesse actuelle 189
Lever du régulateur de vitesse 189
Notes sur le fonctionnement 189
Remarques importantes sur la sécurité 189
Système de conduite 189
Témoin LIM 189
- Remarques sur le rodage d'un nouveau véhicule** 154
- Remorquage**
Avec les deux essieux au sol 378
Importantes remarques sur la sécurité 376
Installation d'un oeillet de remorquage 377
Retrait d'un oeillet de remorquage 378
- Remplacement des ampoules**
Aperçu des types d'ampoules 127
Feux de freinage 129
Feux de gabarit 129
Feux de position (avant) 128
Feux de route 128
Feux de stationnement 128
Retrait/remplacement du couvercle (passage de roue avant) 127
- Renseignements sur le produit** 24
- Réserve (réservoir de carburant)**
voir Carburant
- Réserve de carburant**
voir Carburant
- Réservoir**
voir Réservoir de carburant
- Réservoir de carburant**
Contenance 422
Problème (anomalie) 172
- Rétracteur-enrouleur d'urgence**
Fonction 59
Règles sur la sécurité 43
- Rétrogradation forcée**
Conseils sur la conduite 167
- Rétroviseur**
Antireflet (manuel) 113
Basculeur (automatique) 115
- Rétroviseurs**
voir Rétroviseur intérieur
voir Rétroviseurs extérieurs
- Rétroviseurs extérieurs**
Basculeur (automatique) 115
Hors de position (dépannage) 115
Rabattement et redressement (automatiquement) 115
Rabattement et redressement (électriquement) 114
Rabattement rétroviseurs au verrouillage (ordinateur de bord) ... 264
Réglage 114
Sauvegarde de la position de stationnement 115
Sauvegarde des réglages (fonction mémoire) 116
- Rideaux gonflables latéraux**
Affichage de message 278
Fonctionnement 48
- Roue de secours**
Endroit de rangement 363
Notes/données 414
voir Roue de secours
- Roues**
Changement/remplacement 411
Changement de roue 365
Couple de serrage 369
Montage d'une roue 368
Nettoyage 355
Rangement 412
Remarques sécuritaires importantes 384
Retrait d'une roue 368
Taille de la roue/taille du pneu 412
Vérification 385

S

Sangle de retenue supérieure 64

Sécurité

- Aperçu des systèmes de sécurité de l'occupant 42
Enfants dans le véhicule 60

- Système de classification de l'occupant (OCS) 49
- Systèmes de retenue pour enfants 60
- Sécurité des occupants**
- Aperçu des systèmes 42
- Enfants dans le véhicule 60
- Serrures de sécurité pour enfant**
- Rétracteur spécial de ceinture de sécurité 63
- Service**
- voir Affichage des intervalles d'entretien ASSYST PLUS
- Service à la clientèle** 29
- Siège d'enfant**
- ISOFIX (Ancrages de sièges d'enfant de type LATCH) 63
- Rétracteur spécial de ceinture de sécurité 63
- Sangle de retenue supérieure 64
- Siège du conducteur**
- voir Sièges
- Sièges**
- Activation/désactivation de la ventilation du siège 110
- Activation/désactivation du chauffage du siège 109
- Nettoyage du recouvrement 360
- Position correcte du siège conducteur 104
- Problème de chauffage de siège 110
- Problème de ventilation du siège ... 111
- Rabattage de la banquette arrière vers l'avant/redressement 321
- Réglage (électriquement) 107
- Réglage de l'appuie-tête 107
- Réglage du support lombaire 4 voies 109
- Remarques importantes sur la sécurité 105
- Sauvegarde des réglages (fonction mémoire) 116
- Sièges arrière**
- Réglages 109
- Signal de vérification de verrouillage (ordinateur de bord) 263**
- SmartKey**
- Clé mécanique 82
- Perte 84
- Positions (commutateur de démarrage) 155
- Problème (anomalie) 84
- Verrouillage/déverrouillage central de la porte 79
- Sobriété au volant** 179
- Soin**
- Affichage 358
- Assistance à la vision nocturne Plus 358
- Balai d'essuie-glace 357
- Caméra de recul 357
- Capteurs 357
- Ceinture de sécurité 360
- Couvre-siège 360
- Fini mat 356
- Garniture de bois 359
- Garniture de toit 360
- Garniture en plastique 359
- Lavage à la main 354
- Lave-auto 353
- Lever sélecteur des rapports 359
- Moquettes 360
- Nettoyeur haute pression 355
- Peinture 355
- Pièces de garniture 359
- Remarques 353
- Roues 355
- Vitres 356
- Volant de direction 359
- SRS (Système de retenue supplémentaire)**
- Afficher message 277
- Introduction 42
- Témoin avertisseur 310
- Témoin avertisseur (fonction) 43
- Station**
- voir Radio
- Stationnement**
- Caméra de recul 213

- Position du rétroviseur, côté passager avant 115
- Remarques importantes sur la sécurité 175
- voir PARKTRONIC
- voir Stationnement
- Statistiques sur la consommation (ordinateur de bord)** 253
- Store à enroulement**
- Toit vitré panoramique avec panneau coulissant/dépliant électrique 99
- Support à gobelets**
- voir Porte-gobelets
- Support de bagages (trousse de retenue de la charge EASY-PACK)** 326
- Support lombaire** 109
- voir Support lombaire
- SUV**
- (Véhicule utilitaire sport) 27
- Système actif en courbe**
- Fonction/remarques 204
- Système antivol**
- Antidémarrage électronique 75
- Système d'alarme**
- voir ATA (système d'alarme antivol)
- Système d'alarme antivol**
- voir ATA (Système d'alarme antivol)
- Système d'assistance au freinage**
- voir BAS (Système d'assistance au freinage)
- Système d'entretien actif PLUS**
- voir Affichage de l'intervalle d'entretien ASSYST PLUS
- Système de capteurs radar**
- Activation/désactivation 263
- Affichage de message 291
- Système de classification de l'occupant (OCS)**
- Auto-vérification du système 52
- Défauts 53
- Fonctionnement 49
- Système de climatisation**
- voir Climatisation
- Système de conduite hors route**
- DSR 235
- Système de conduite Tout-terrain (hors route)**
- 4MATIC 234
- Système de fonctionnement**
- voir Ordinateur de bord
- Système de freinage antiblocage**
- voir ABS (système de freinage antiblocage)
- Système de lave-glace** 350
- Remarques 429
- Système de nettoyage des phares**
- Remarques 429
- Système de pneu à plat MOExtended** 370
- Système de retenue**
- voir SRS (système de retenue supplémentaire)
- Système de retenue supplémentaire**
- voir SRS (Système de retenue supplémentaire)
- Système de sécurité en conduite**
- Distribution de la force de freinage électronique 72
- Système de sécurité préventive des occupants**
- voir PRE-SAFE® (Système de sécurité préventive des occupants)
- Système de surveillance de la pression des pneus**
- Fonctions/notes 394
- Remise en fonction 397
- Système de traction électronique**
- voir 4ETS (Système de traction électronique)
- Système PRE-SAFE®**
- Affichage de message 276
- Fonctionnement 54
- Systèmes antivol**
- ATA (Système d'alarme antivol) 75
- Systèmes de conduite**
- Assistance à l'angle mort 223
- Assistance à la vision nocturne Plus 220
- Assistant à l'angle mort actif 228
- Assistant au stationnement actif ... 209
- Assistant trajectoire 226

Assistant trajectoire actif	231	Déverrouillage du véhicule à distance	338
ATTENTION ASSIST	218	Priorité d'appel	337
Caméra de recul	213	Remarques sécuritaires importantes	333
Commande de niveau (véhicules avec groupe AIRMATIC)	204	Repérage du véhicule volé	339
DISTRONIC PLUS	191	Search & Send («Rechercher et envoyer»)	338
Ensemble LANE TRACKING	223	Système	334
Fonction HOLD	202	Téléchargement de destination (COMAND)	338
Groupe assistance en conduite active	228	Verrouillage du véhicule à distance	339
Message dans l'affichage	290	Télécommande	
PARKTRONIC	206	Ouvre-porte de garage	340
Régulateur de vitesse	189	Téléphone	
Système actif en courbe	204	Acceptation d'un appel	257
Systèmes de conduite sécuritaire		Affichage de message	300
4ETS (Système de traction électronique)	70	Menu (ordinateur de bord)	257
Systèmes de sécurité		Numéro de l'annuaire téléphonique	257
voir Systèmes de sécurité en conduite		Recomposition	258
Systèmes de sécurité en conduite		Refus/fin d'un appel	257
ABS (Système de freinage antiblocage)	68	Téléphone cellulaire	
ADAPTIVE BRAKE	72	voir Téléphone mobile	
Aperçu général	67	Téléphone mobile	
BAS (système d'assistance au freinage)	68	Menu (ordinateur de bord)	257
BAS (système d'assistance au freinage PLUS)	69	Témoin LIM	
ESP® (Contrôle électronique de la trajectoire)	70	DISTRONIC PLUS	194
Freinage PRE-SAFE®	72	Régulateur de vitesse	189
Importante information de sécurité	67	Témoin PASSENGER AIRBAG OFF	49
STEER CONTROL	75	Témoins	
		voir Témoins et avertisseurs	
		Témoins et avertisseurs	
		Aperçu	34
		Avertissement de distance	314
		Régulateur de vitesse	189
		Témoin PASSENGER AIRBAG OFF	49
		Témoins et témoins d'avertissement	
		LIM (DISTRONIC PLUS)	194
		Température	
		Liquide de refroidissement	248
		Réglage (climatisation)	144
		Température extérieure	249
		Tirage d'une remorque	
		Alimentation électrique	245
		Découplément d'une remorque	243

T

Tableau de bord

voir Habitacle

Tachymètre 249

Numérique 253

TELEAID

Affichage de message 276

Appel d'urgence 334

Auto-vérification 334

Bouton d'appel information MB 337

Bouton d'Assistance routière 336

- Message dans l'affichage 282
- Poids permis pour la charge de la
roulotte et la languette de
remorquage 244
- Remarques importantes sur la
sécurité 237
- Toit coulissant**
voir Toit panoramique avec
panneau coulissant/dépliant électrique
- Toit ouvrant coulissant**
Remise à l'état initial 98
- Toit ouvrant coulissant
panoramique**
Remarques importantes sur la
sécurité 97
- Toit panoramique avec panneau
coulissant/dépliant électrique**
Ouverture/fermeture du store
enroulable 99
- Toit vitré coulissant**
Ouverture/fermeture 98
Problème (anomalie) 100
Remarques importantes sur la
sécurité 97
- Toit vitré panoramique avec
panneau coulissant/dépliant
électrique**
Ouverture/fermeture 99
Problème (anomalie) 100
Réinitialisation 100
- Totalisateur journalier**
Rappel 253
- Traction d'une remorque**
Accouplement d'une remorque 241
Assistance active au
stationnement 213
Assistance à l'angle mort 226
Assistant actif à l'angle mort
(Active Blind Spot Assist) 231
Assistant trajectoire actif (Active
Lane Keeping Assist) 234
Charges sur la remorque 430
Conseils sur la conduite 237
Démarrage avec une remorque 158
Dimensions de montage 430
ESP® 72
Installation de l'accouplement à
boule 239
- Nettoyage des oeillets de
remorquage 358
- PARKTRONIC 208
- Rapports 167
- Retrait de l'accouplement à boule . 244
- Stockage de l'accouplement à
boule 245
- Traction intégrale en prise
permanente**
voir 4MATIC (Traction intégrale en
prise permanente)
- Transmission**
voir Transmission automatique
- Transmission automatique**
Affichage de la position de la
transmission 165
Affichage de message 299
Conseils sur la conduite 167
Démarrage 158
Démarrage du moteur 157
Lever DIRECT SELECT 163
Mode de conduite d'urgence 169
Palettes de changement de
vitesse au volant de direction 167
Passation des rapports 166
Plages des rapports 167
Positions de la transmission 166
Problème (anomalie) 169
Rétrogradation forcée 167
Traction d'une remorque 167
- Transport du véhicule** 378
- Trousse d'outils du véhicule** 362
- Trousse de premiers soins** 362
- Trousse de retenue de la charge
EASY-PACK** 325
- TWR (poids permis sur la languette
de remorquage) (définition)** 411

V

Véhicule

- Abaissement 369
- Acquisition des données 30
- Bon usage 28
- Chargement 397
- Démarrage 158
- Déverrouillage (Clé SmartKey) 79
- Déverrouillage (en cas d'urgence) ... 88

- Données du véhicule 429
- Entretien 26
- Équipement 24
- Garantie limitée 29
- Message affiché 299
- Rapport d'anomalies 29
- Réglages individuels 260
- Remorquage 376
- Soulèvement 366
- Stationnement 178
- Transport 378
- Verrouillage (clé SmartKey) 79
- Verrouillage (en cas d'urgence) 88
- Vérification de l'échappement** 179
- Verrouillage**
 - voir Verrouillage central
- Verrouillage (portes)**
 - Automatique 87
 - De l'intérieur (bouton de verrouillage central) 86
 - Verrouillage d'urgence 88
- Verrouillage central**
 - Verrouillage/déverrouillage (Clé SmartKey) 79
 - Verrouillage automatique (ordinateur de bord) 263
 - voir Verrouillage central
- Verrouillage d'urgence du véhicule** ... 88
- Verrouillage de sécurité des enfants**
 - Remarques importantes sur la sécurité 65
- Verrouillages de sécurité des enfants**
 - Portes arrière 65
- Vitesse, contrôle**
 - voir Régulateur de vitesse
- Vitesse contrôlée en pente**
 - voir DSR (Vitesse contrôlée en pente)
- Vitre latérale**
 - Importante information de sécurité 93
- Vitres**
 - Nettoyage 356
 - voir Vitres latérales
- Vitres électriques**
 - voir Vitres latérales
- Vitres latérales**
 - Fonction d'ouverture pratique 94
 - Fonction de fermeture pratique 95
 - Ouverture/fermeture 94
 - Problème (anomalie) 97
 - Réinitialisation 96
- Volant de direction**
 - Aperçu des boutons 35
 - Boutons (ordinateur de bord) 249
 - Chauffage du volant de direction ... 112
 - Palettes de changement de vitesse 167
 - Réglage (électriquement) 112
 - Réglage (manuel) 111
 - Remarques importantes sur la sécurité 111
 - Sauvegarde des réglages (fonction mémoire) 116
- Volant de direction (directives de nettoyage)** 359
- Volant de direction multifonction**
 - Aperçu général 35
 - Fonctionnement de l'ordinateur de bord 249
- Volet du réservoir de carburant**
 - Ouverture/fermeture 171

Renseignements sur le produit

Mercedes-Benz recommande l'emploi de pièces de rechange, pièces et accessoires de conversion Mercedes-Benz approuvés pour le type du véhicule.

Mercedes-Benz recommande l'emploi de pièces de rechange, pièces et accessoires de conversion Mercedes-Benz qui ont été approuvés pour le type du véhicule en raison de leur fiabilité, sécurité et adaptabilité. En dépit d'une recherche de marché constante, Mercedes-Benz n'est pas en mesure d'évaluer les pièces d'autres fabricants. Par conséquent, Mercedes-Benz n'accepte aucune responsabilité pour le recours à de telles pièces sur les véhicules Mercedes-Benz, même si elles ont été indépendamment ou officiellement approuvées. Le recours à des pièces non approuvées pourrait nuire au fonctionnement sécuritaire du véhicule. Par conséquent, Mercedes-Benz recommande l'emploi de pièces, pièces et accessoires de conversion Mercedes-Benz qui ont été approuvés pour le type du véhicule. Les pièces d'origine Mercedes-Benz ainsi que les pièces et accessoires de conversion sont disponibles chez tout Concessionnaire Mercedes-Benz agréé. Vous serez informé des modifications techniques permises, et bénéficierez d'une installation professionnelle des pièces.

Guide du conducteur

Remarques sur le Guide du conducteur

Ce Guide du conducteur renferme de nombreuses informations très utiles. Nous vous incitons, avant de prendre la route, à le lire attentivement afin de bien vous familiariser avec le véhicule.

Pour votre propre sécurité et la durabilité du véhicule, nous vous incitons à suivre les instructions et mises en garde qui vous sont données dans ce Guide du conducteur. En les

ignorant, vous exposez votre véhicule, ceux des autres et les occupants à des dommages matériels ou des préjudices corporels. Les dommages entraînés par la non-conformité aux directives du présent guide ne sont pas couverts par la garantie limitée Mercedes-Benz.

Équipement du véhicule

Ce Guide du conducteur décrit tous les dispositifs, de série ou optionnels, offerts pour le véhicule au moment de la publication de ce Guide. Des différences sont possibles entre les pays. À noter qu'il est possible que votre véhicule ne soit pas équipé de toutes les caractéristiques décrites dans le présent guide. Ceci s'applique également aux systèmes et fonctions portant sur la sécurité du véhicule. Par conséquent, il est possible que l'équipement de votre véhicule diffère des descriptions et illustrations présentées dans le présent guide. Tous les systèmes installés sur votre véhicule sont énumérés dans le contrat d'achat original de votre véhicule. En cas de questions concernant l'équipement et le fonctionnement du véhicule, veuillez consulter un Concessionnaire Mercedes-Benz agréé.

Le Guide du conducteur et le carnet d'entretien sont des documents très importants qui doivent être conservés dans le véhicule en tout temps.

Service et fonctionnement du véhicule

Service après-vente et documentation

Ce véhicule est couvert en vertu des termes des garanties imprimées dans le carnet d'entretien et de garantie. Un Concessionnaire Mercedes-Benz agréé échangera ou réparera toute pièce défectueuse installée en équipement d'origine sur le véhicule en accord avec les garanties suivantes:

- La garantie limitée de véhicule neuf
- La garantie sur les systèmes antipollution
- La garantie de performance antipollution
- La garantie des systèmes antipollution des États de la Californie, du Connecticut, du Maine, du Massachusetts, de New-York, de Pennsylvanie, du Rhode Island et du Vermont ¹.
- Les lois d'exécution de la garantie des États (Lemon Laws)

Information pour les clients en Californie

La législation en vigueur dans l'état californien autorise l'acheteur à obtenir le remplacement du véhicule ou le remboursement du prix d'achat ou de location après un nombre raisonnable de tentatives de réparation, si Mercedes-Benz USA, LLC et/ou ses ateliers de réparation ou de service agréés ne sont pas en mesure de rectifier une ou plusieurs anomalies ou défauts du véhicule, couvertes au titre de sa garantie exprimée. Au cours de la période de 18 mois suivant la livraison originale du véhicule ou de l'accumulation d'environ 29 000 km (18 000 milles) sur le compteur du véhicule, selon la première de ces éventualités, un nombre de tentatives de réparation sera présumé raisonnable en faveur d'un acheteur ou locataire au détail sous réserve de l'une ou plusieurs des circonstances suivantes :

- (1) une même anomalie ou défectuosité chronique provoque une condition susceptible de causer la mort ou des préjudices corporels graves pendant la conduite du véhicule, cette anomalie ou défectuosité a fait l'objet de réparation deux fois ou plus, et Mercedes-Benz USA, LLC, a été dûment informée par écrit de la nécessité de cette réparation,
- (2) une même anomalie ou défectuosité chronique de nature moins grave que la catégorie (1) a fait l'objet de réparation quatre fois ou plus et vous nous avez directement informés par écrit de la nécessité de la réparation, ou
- (3) le véhicule est hors service en raison des mêmes anomalies ou défectuosités substantielles totalisant plus de 30 jours civils.

Adresser une note écrite à:
Mercedes-Benz USA, LLC
Customer Assistance Center

¹ S'applique aux véhicules avec moteur à essence seulement

One Mercedes Drive
Montvale, NJ 07645-0350

Entretien

Le carnet d'entretien décrit tout le travail d'entretien requis, devant être effectué à intervalles réguliers.

Toujours apporter le carnet d'entretien quand le véhicule est chez un Concessionnaire Mercedes-Benz agréé pour le service. Le conseiller technique inscrira chaque visite d'entretien dans le Livret d'entretien et de garantie.

Assistance routière

Dans le cadre du Programme d'assistance routière Mercedes-Benz, des techniciens formés usine sont à votre disposition en cas de panne. Vos appels sans frais d'interrurbain à l'Assistance routière sont acceptés par nos agents 24 heures par jour, 365 jours par année.

1-800-FOR-MERCEdes(1-800-367-6372)
(É.-U.)

1-800-387-0100 (Canada)

Pour de plus amples informations, consulter la brochure du Programme d'assistance routière Mercedes-Benz (É.-U.) ou la section se rapportant à «l'Assistance routière» dans le carnet d'entretien et de garantie (au Canada). Les deux documents se trouvent dans le porte-documents de votre véhicule.

L'assistance routière sera accordée conformément aux directives du programme standard, lequel comporte le service au véhicule jusqu'à une limite de distance raisonnable d'une route pavée. Nous prendrons toutes les mesures possibles pour vous dépanner. Cependant, l'accessibilité au véhicule sera déterminée, selon chaque cas particulier, par le technicien du Concessionnaire Mercedes-Benz agréé ou le fournisseur du service de remorquage.

Des frais supplémentaires peuvent être facturés en cas de panne survenue sur une route dont l'emplacement n'est pas, selon le jugement de notre technicien ou le fournisseur du service de remorquage autorisé, raisonnablement accessible.

Changement d'adresse ou de propriétaire

En cas de changement d'adresse, nous envoyer l'«Avis de changement d'adresse» inclus dans le livret d'entretien et de garantie ou simplement en informer le Service à la clientèle (au Canada) au 1-800-387-0100 ou le Centre d'assistance à la clientèle Mercedes-Benz (aux États-Unis) au 1-800-FOR-MERCEdes (1-800-367-6372). Ceci afin de nous permettre de répondre de manière opportune advenant un besoin.

Lors de la revente du véhicule Mercedes, s'assurer de laisser toute la documentation dans le véhicule à l'intention du prochain conducteur.

Si ce véhicule a été acheté d'occasion, nous envoyer l'«Avis d'achat de voiture d'occasion» inclus dans le livret d'entretien et de garantie ou en informer le Service à la clientèle au 1-800-387-0100 au Canada, ou le Centre d'assistance à la clientèle Mercedes-Benz au 1-800-FOR-MERCEdes (1-800-367-6372) (É.-U.).

Fonctionnement du véhicule en-dehors des É.-U. et du Canada

Si le conducteur prévoit conduire son véhicule à l'étranger, il est à noter que:

- Les garages en mesure d'effectuer une réparation, ou les pièces requises, ne seront peut-être pas disponibles sur place.
- Le carburant sans plomb pour véhicules avec convertisseurs catalytiques ne sera peut-être pas disponible. Le carburant

éthylé pourrait endommager le convertisseur catalytique.

- Le carburant pourrait posséder un indice d'octane considérablement moins élevé. Un carburant inapproprié risque d'endommager le moteur.

Certains modèles Mercedes-Benz peuvent être livrés à des voyageurs dans le cadre de notre programme de livraison en Europe. Pour plus de détails, consulter un Concessionnaire Mercedes-Benz agréé ou écrire à :

Aux É.-U.:

Mercedes-Benz USA, LLC
Service de livraison européenne
One Mercedes Drive
Montvale, NJ 07645-0350

Au Canada:

Mercedes-Benz Canada, Inc.
Service de livraison européenne
98 Vanderhoof Avenue
Toronto, Ontario M4G 4C9

une perte de contrôle et causer un accident. Les véhicules utilitaires ont un taux de capotage significativement plus élevé que les autres types de véhicule. Le défaut d'utiliser ce véhicule sécuritairement peut causer un accident, un capotage et de sérieuses ou fatales blessures.

Avant la première utilisation de ce véhicule, lire le Guide du conducteur. Prendre le temps de se familiariser avec les caractéristiques de conduite de ce véhicule. S'assurer d'être familier avec toutes les commandes du véhicule. Apprendre comment le véhicule se comporte sur différentes surfaces de routes. Ne pas exécuter de manœuvres ou de virages abrupts à des vitesses excessives ou autres actes non-sécuritaire de conduite qui peuvent causer une perte de contrôle du véhicule. Lors de la conduite hors route ou de la surutilisation du véhicule, ne pas le surcharger. Et, toujours boucler les ceintures de sécurité en tout temps. Lors d'un capotage, une personne dont la ceinture n'est pas bouclée a significativement plus de risque de périr qu'une personne portant une ceinture de sécurité.

Véhicule utilitaire sport

⚠ ATTENTION

Ce véhicule utilitaire sport est conçu pour la conduite sur route et hors route. Il peut se rendre à des endroits et exécuter des tâches qui ne sont pas possibles sur des véhicules conventionnels à deux roues motrices. Ce véhicule se manœuvre différemment des véhicules conventionnels lors de conditions de conduite qui peuvent survenir sur des rues, autoroutes et hors route.

Ce véhicule possède un plus haut dégagement au sol et un plus haut centre de gravité que plusieurs voitures de tourisme. Comme pour les autres voitures de ce type, si des manœuvres ou des virages abrupts sont exécutés à des vitesses excessives, le véhicule peut capoter ou peut occasionner

Sécurité de fonctionnement

Remarques sur la sécurité

⚠ Avertissement!

Les travaux mal effectués sur les composantes électroniques et les logiciels associés peuvent causer l'arrêt de leur fonctionnement. Étant donné que les composantes électroniques du véhicule sont interconnectées, toute modification peut causer un effet indésirable sur d'autres systèmes. Les anomalies électroniques peuvent affecter sérieusement la sécurité du véhicule.

Confier tous les travaux de réparations ou de modifications des composantes électroniques à un Concessionnaire Mercedes-Benz agréé.

D'autres travaux ou modifications mal effectués risquent d'avoir un impact négatif sur la conduite sécuritaire du véhicule.

Certains systèmes sécuritaires fonctionnent seulement lorsque le moteur tourne. Par conséquent, ne jamais arrêter le moteur pendant la conduite.

AVERTISSEMENT

Les coups durs portés contre le dessous de la carrosserie ou les pneus/roues pourraient causer des dommages sérieux et nuire au fonctionnement sécuritaire du véhicule. De tels coups peuvent être causés, par exemple, en roulant sur un obstacle, des débris de route ou un nid de poule.

Si une vibration soudaine et forte ou un inconfort est ressenti, ou si des dommages au véhicule ont pu survenir:

- activer les feux de détresse
- ralentir prudemment
- conduire avec prudence vers un endroit à distance sécuritaire de la route.

Inspecter le dessous de la carrosserie ainsi que les pneus ou les roues pour déceler tout signe de dommage. Si le véhicule ne semble pas sécuritaire, le faire remorquer chez le Concessionnaire Mercedes-Benz agréé le plus proche ou dans un autre atelier de réparation et d'entretien qualifié afin de poursuivre la vérification ou effectuer les réparations.

Atelier spécialisé qualifié

Un Concessionnaire Mercedes-Benz agréé est un atelier spécialisé. Cet atelier possède l'expertise technique, les outils et les compétences requises pour effectuer adéquatement le travail requis sur votre véhicule. C'est notamment le cas pour les travaux relatifs à la sécurité du véhicule.

Respecter les remarques fournies dans le carnet d'entretien.

Faire toujours effectuer le service d'entretien par un Concessionnaire Mercedes-Benz agréé.

- le travail relatif à la sécurité
- le travail d'entretien et de service
- le travail de réparation
- les altérations, le travail d'installation et les modifications au véhicule
- le travail sur les composantes électroniques

Bon usage

Avertissement!

Plusieurs étiquettes d'avertissement sont fixées à votre véhicule. Ils sont conçus pour alerter le conducteur et les autres aux nombreux dangers. Par conséquent, n'enlever aucune étiquette d'avertissement à moins de stipulation claire à cet effet.

En enlevant des étiquettes d'avertissement, le conducteur ou les autres pourrait subir des blessures en ne reconnaissant pas certains dangers.

ATTENTION

Véhicules HYBRIDES: Il est essentiel de lire les instructions supplémentaires de fonctionnement HYBRIDE incluses dans la pochette d'information de votre véhicule. Autrement, le conducteur pourrait ne pas être informé de tous les renseignements et avertissements concernant le fonctionnement du véhicule.

L'utilisation appropriée du véhicule exige de se familiariser avec les informations et les règlements suivants:

- les remarques sécuritaires fournies dans ce Guide du conducteur
- les données techniques fournies dans ce Guide du conducteur

- les règlements et la signalisation de la circulation routière
- les lois et normes de sécurité concernant les véhicules automobiles

Problèmes avec le véhicule

Si vous constatez un problème avec le véhicule, particulièrement susceptible de compromettre sa sécurité de fonctionnement, il est conseillé de contacter immédiatement un Concessionnaire Mercedes-Benz agréé pour le diagnostic et la rectification du problème, le cas échéant. Si le conducteur estime que le travail n'est pas satisfaisant, il peut discuter du problème avec un cadre du Concessionnaire Mercedes-Benz ou, si nécessaire, nous contacter à l'une des adresses suivantes:

Aux É.-U.:

Customer Assistance Center
Mercedes-Benz USA, LLC
One Mercedes Drive
Montvale, NJ 07645-0350

Au Canada:

Service à la clientèle
Mercedes-Benz Canada, Inc.
98 Vanderhoof Avenue
Toronto, Ontario M4G 4C9

Rapport d'anomalies relatives à la sécurité

À l'usage des États-Unis uniquement:
Les étapes suivantes ont été élaborées à la suite des exigences imposées aux fabricants sous le titre 49, Code des règlements fédéraux américains, partie 575 concernant la loi nationale sur la circulation et la sécurité des véhicules automobiles de 1966.

Rapports d'anomalie affectant la sécurité

Si le propriétaire croit que le véhicule présente une anomalie susceptible de provoquer un accident ou de causer des blessures ou la mort, il doit en informer immédiatement la Régie nationale de la sécurité de circulation sur les voies publiques (National Highway Traffic Safety Administration (NHTSA)) en plus d'informer Mercedes-Benz USA, LLC.

Sur réception de plaintes de ce genre, NHTSA peut ouvrir une enquête et, en présence d'une anomalie affectant la sécurité relevée dans un groupe de véhicules, peut exiger un rappel et une campagne de rectification. Cependant, NHTSA ne peut pas intervenir dans des conflits particuliers entre vous, votre Concessionnaire, ou Mercedes-Benz USA, LLC.

Pour communiquer avec NHTSA, il suffit de composer le numéro d'urgence automobile sans frais d'interurbain à 1-888-327-4236 (TTY: 1-800-424-9153 aller à: <http://www.safercar.gov>); ou écrire à: Administrator, NHTSA Headquarters, 1200 New Jersey Avenue, SE, West Building, Washington, DC 20590.

Il est également possible d'obtenir d'autres informations au sujet de la sécurité automobile sur le site

<http://www.safercar.gov>.

Garantie limitée

❗ Suivre les instructions de ce manuel concernant le bon fonctionnement du véhicule et les dommages possible au véhicule. Un dommage au véhicule provenant d'une infraction coupable à ces instructions n'est pas couvert ni par la garantie limitée de Mercedes-Benz ni par la garantie sur les véhicules neufs et usagés de Daimler AG.

Données sauvegardées dans le véhicule

Informations sur l'acquisition de données électroniques dans le véhicule

(Incluant l'avis donné conformément au code § 9951 de la Californie)

Votre véhicule enregistre des données électroniques. Si votre véhicule est équipé du système mbrace², des données sont transmises en cas d'accident

Ces informations permettent par exemple de diagnostiquer les systèmes du véhicule à la suite d'une collision et d'améliorer sans cesse la sécurité du véhicule. Daimler AG peut accéder à ces données et les fournir:

- à des fins de recherche sur la sécurité ou de diagnostic
- avec le consentement du propriétaire du véhicule
- à la demande des autorités judiciaires
- en cas de différend ou d'arbitrage impliquant Daimler AG, ses affiliés, ou ses organismes de ventes et de service après-vente
- ou autrement, tel que requis ou permis par la loi.

Veuillez consulter votre contrat de vente mbrace² pour plus de détails sur l'enregistrement et le transfert des données par ce système.

² Le système est appelé TELE AID au Canada.

Poste de commande	32
Combiné d'instruments	33
Volant de direction multifonction	35
Console centrale	36
Panneau de commandes au plafond .	38
Panneau de commandes sur la porte	39

Poste de commande

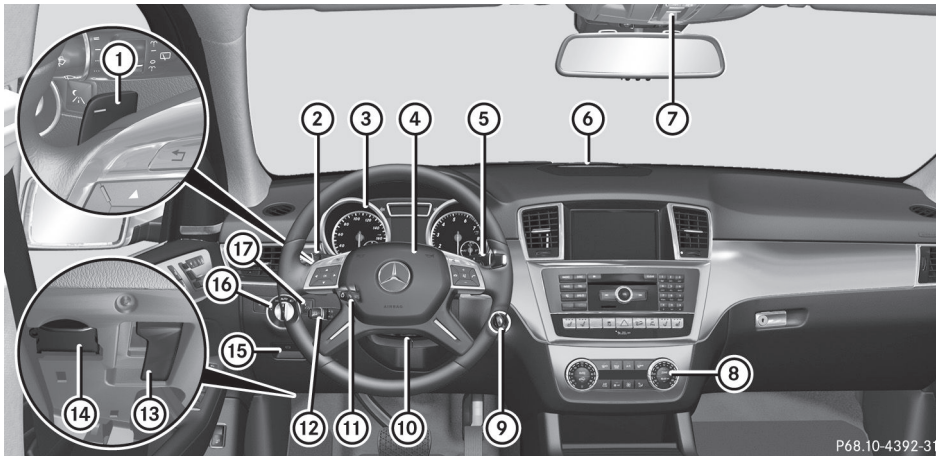

P68.10-4392-31

	Fonction	Page
①	Palettes de changement de vitesse au volant de direction	167
②	Combiné interrupteur	122
③	Combiné d'instruments	33
④	Klaxon	
⑤	Levier DIRECT SELECT	163
⑥	Témoin d'avertissement PARKTRONIC	206
⑦	Panneau de commandes au plafond	38
⑧	Systèmes de climatisation	136
⑨	Commutateur de démarrage	155
	Bouton marche/arrêt	155
⑩	Règle le volant de direction manuellement	111

	Fonction	Page
⑪	Règle le volant de direction électriquement	111
	Chauffage du volant de direction	112
⑫	Levier du régulateur de vitesse	189
⑬	Ouvre le capot	346
⑭	Prise de diagnostic embarqué (OBD)	
⑮	Frein de stationnement électrique	176
⑯	Commutateur d'éclairage	120
⑰	Assistance à la vision nocturne Plus	220

Combiné d'instruments

Affichages et commandes

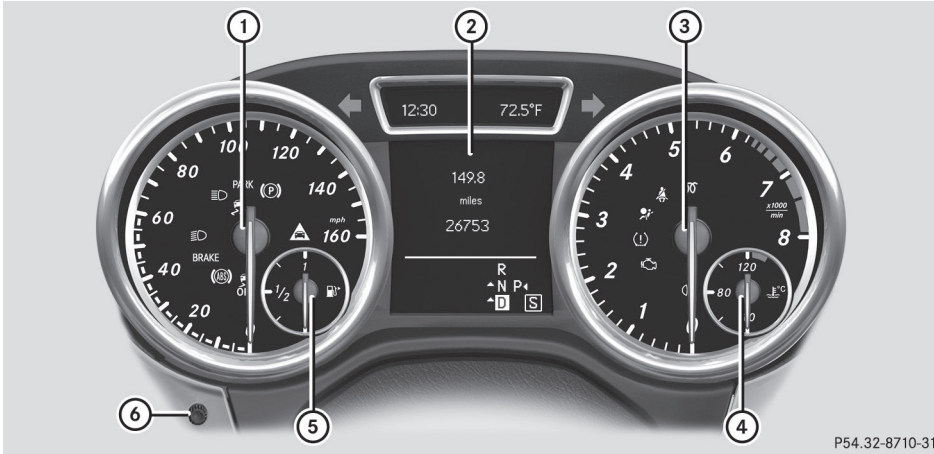

P54.32-8710-31

Aperçu

Fonction	Page	Fonction	Page
① Indicateur de vitesse avec segments	249	⑤ Jauge de carburant	
② Affichage multifonction	251	⑥ Commande de la luminosité de l'éclairage du combiné d'instruments: tourner dans le sens des aiguilles d'une montre ou dans le sens contraire	
③ Tachymètre	249		
④ Température du liquide de refroidissement	248		

Témoins et avertisseurs

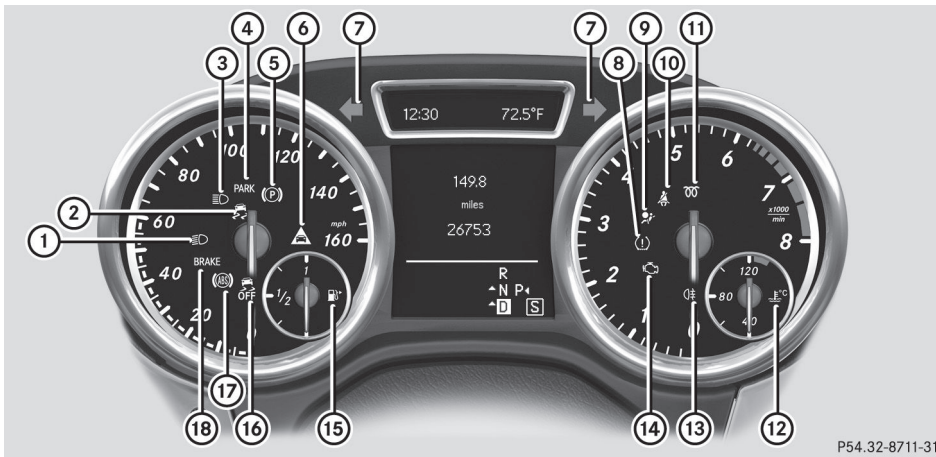

P54.32-8711-31

	Fonction	Page
①	Feux de croisement	121
②	ESP®	307
③	Feux de route	123
④	Frein de stationnement électronique (rouge) PARK (É.-U. seulement) P (Canada seulement)	305
⑤	Frein de stationnement électronique (jaune)	305
⑥	Signal d'avertissement de distance	314
⑦	Feux de direction	122
⑧	Moniteur de pression des pneus	315













	Fonction	Page
⑨	SRS	310
⑩	Ceinture de sécurité	303
⑪	Moteur diesel: préchauffage	157
⑫	Liquide de refroidissement	312
⑬	Antibrouillard arrière	122
⑭	Check engine	311
⑮	Carburant de réserve	311
⑯	ESP® OFF	307
⑰	ABS	306
⑱	Freins BRAKE (É.-U. seulement) ⑱ (Canada seulement)	305

Volant de direction multifonction



P46.10-3169-31

Aperçu

	Fonction	Page		Fonction	Page
①	Affichage multifonction	251	⑤	  Sélectionne un menu	252
②	COMAND: voir les instructions de fonctionnement séparées			  Sélectionne le sous-menu ou fait défiler les listes	252
③	 Commute au système de commande vocale; voir les instructions de fonctionnement séparées			 Confirme les sélections et masque les messages d'affichage	
④	 Refuse ou termine un appel Quitte l'annuaire téléphonique/mémoire de recomposition  Compose ou accepte un appel Passe à la mémoire de recomposition   Règle le volume  Mise en sourdine	257	⑥	 Retour ou désactive le Système de commande vocale	



Console centrale



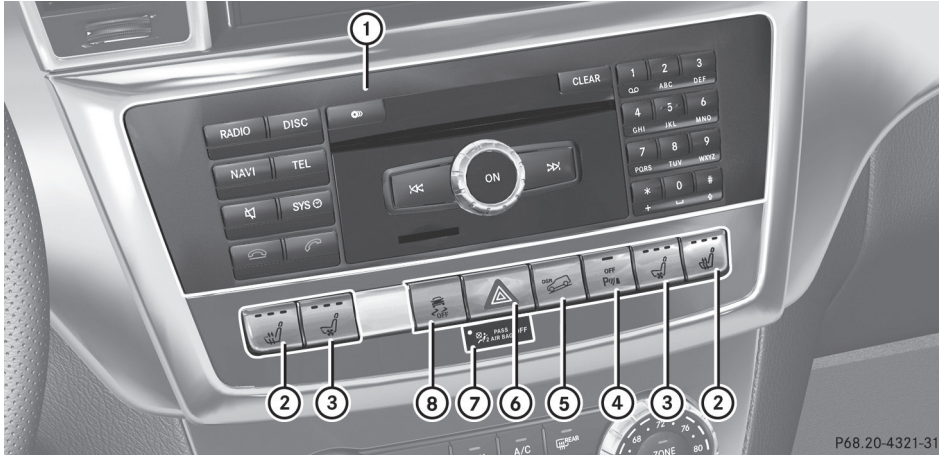

Console centrale supérieure

Aperçu







P68.20-4321-31

	Fonction	Page
①	Système audio/COMAND; voir les directives de fonctionnement séparées	
②	 Chauffage des sièges	109
③	 Ventilation des sièges	110
④	 PARKTRONIC	206

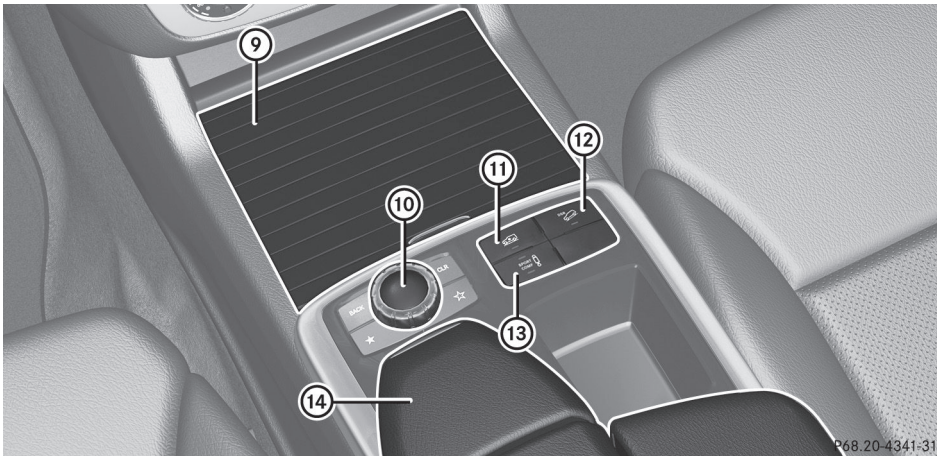
	Fonction	Page
⑤	 Contrôle de la vitesse en descente (véhicules sans groupe AIRMATIC)	235
⑥	 Feux de détresse	123
⑦	 Témoin	49
⑧	 ESP®	70

Console centrale inférieure



	Fonction	Page		Fonction	Page
⑨	Porte-gobelets	328	⑫	 Contrôle de la vitesse en descente (véhicules avec groupe AIRMATIC)	235
	Cendrier	330			
	Allume-cigarette	331			
	Prise électrique	332			
⑩	Contrôleur Audio/COMAND		⑬	 Système d'amortissement adaptatif	203
⑪	 Commande de niveau	204		⑭	

Panneau de commandes au plafond

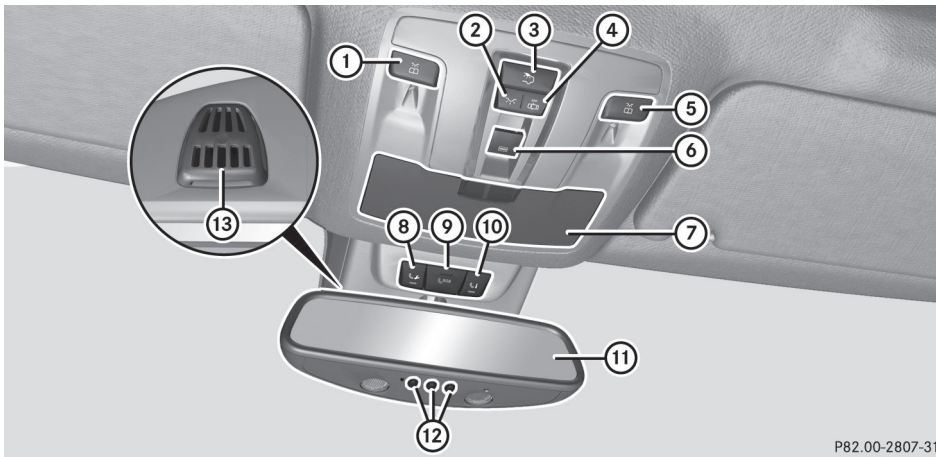

P82.00-2807-31

	Fonction	Page
①	Lampe de lecture de gauche, allumée/éteinte	125
②	Éclairage de l'habitacle avant allumé/éteint	125
③	Éclairage de l'habitacle arrière allumé/éteint	125
④	Extinction de l'éclairage intérieur avant/éclairage intérieur automatique	125
⑤	Lampe de lecture de droite, allumée/éteinte	125
⑥	Ouvre/ferme le toit ouvrant coulissant Ouvre/ferme le toit panoramique avec panneau coulissant/dépliant électrique et stores à enroulement	98 99

	Fonction	Page
⑦	Compartiment à lunettes	320
⑧	Bouton d'assistance routière (système mbrace)	336
⑨	Bouton SOS (système mbrace)	334
⑩	Bouton pour appel info (système mbrace)	337
⑪	Rétroviseur intérieur	113
⑫	Boutons pour l'ouvre-porte de garage	343
⑬	Microphone pour mbrace (système d'appel d'urgence), téléphone et système de commande vocale ³	





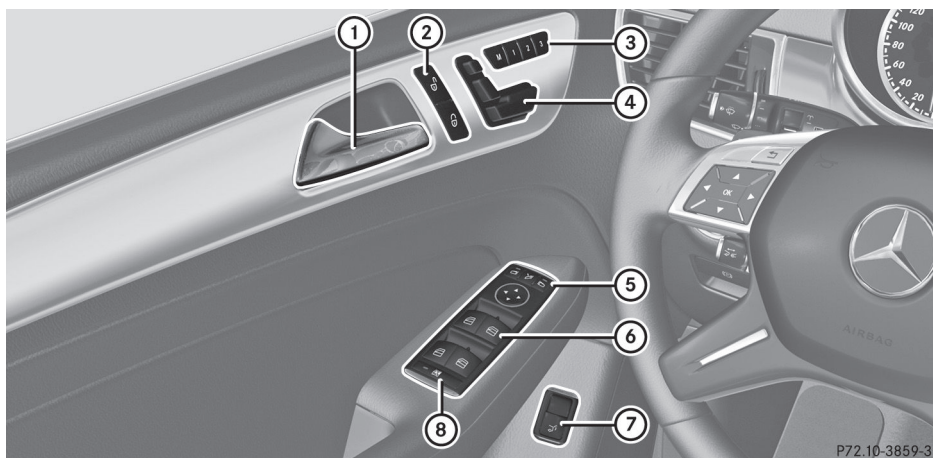







³ Le système de commande vocale est disponible uniquement avec le système COMAND. Respecter les directives de fonctionnement additionnelles.

Panneau de commandes sur la porte



P72.10-3859-31

Aperçu

	Fonction	Page
①	Ouvre la porte	86
②	  Verrouille/déverrouille le véhicule	86
③	    Stocke les réglages pour le siège, les rétroviseurs extérieurs et le volant de direction	116
④	Règle le siège électriquement	105
⑤	    Règle et rabat ou redresse les rétroviseurs extérieurs électriquement	114
⑥	 Ouvre/ferme les vitres latérales	94
⑦	 Ouvre/ferme le hayon	92
⑧	 Active/désactive le dispositif d'interrupteur prioritaire pour les vitres latérales dans l'habitacle arrière	66

Information utile	42
Sécurité des occupants	42
Enfants dans le véhicule	60
Alarme panique	66
Systemes de sécurité en conduite	67
Systemes antivol	75

Information utile

- i** Ce Guide du conducteur décrit tous les dispositifs, de série ou optionnels, offerts pour le véhicule au moment de la publication du Guide. Des différences sont possibles entre les pays. À noter qu'il est possible que votre véhicule ne soit pas équipé de toutes les caractéristiques décrites dans le présent guide. Ceci s'applique également aux systèmes et fonctions portant sur la sécurité du véhicule.
- i** Veuillez lire l'information sur les ateliers spécialisés (▷ page 28).

Sécurité des occupants

Aperçu de la sécurité de l'occupant

Cette section contient les plus importantes informations au sujet des systèmes de retenue du véhicule.

Le système de retenue comprend:

- les ceintures de sécurité
- les systèmes de retenue pour enfants
- les ancrages de sièges d'enfant de type LATCH (ISOFIX)

Une protection additionnelle est fournie par:

- le système SRS (Système de retenue supplémentaire)
- PRE-SAFE®
- les composantes des systèmes de coussins gonflables avec:
 - Témoin PASSENGER AIR BAG OFF
 - siège du passager avant avec système de classification de l'occupant (OCS)

Les différents systèmes de coussins gonflables agissent indépendamment les uns des autres. Les fonctions protectrices du système agissent conjointement les unes avec les autres. Ce ne sont pas tous les coussins gonflables qui sont déployés lors d'un accident.

⚠ ATTENTION

Toute modification ou travail inadéquat effectué sur les systèmes de retenue ou leur câblage, de même que toute altération des systèmes électroniques interreliés pourrait entraîner la défectuosité des systèmes de retenue.

Les coussins gonflables ou les rétracteurs-enrouleurs d'urgence (ETD), par exemple, pourraient se déployer de façon imprévue ou ne pas se déployer en cas de collision, même si la vitesse de décélération requise pour le déploiement du coussin gonflable est dépassée. Par conséquent, ne jamais modifier les systèmes de retenue. Ne pas altérer non plus les composantes électroniques ni leurs logiciels.

- i** Voir «Enfants dans le véhicule» (▷ page 60) pour des informations sur les enfants et les bébés voyageant dans le véhicule, ainsi que sur les systèmes de retenue pour enfants et bébés.

SRS (Système de retenue supplémentaire)

Introduction

Le système SRS comprend:

- les témoin avertisseur SRS 
- les coussins gonflables
- l'unité de commande des coussins gonflables (avec détecteurs d'impact)
- les rétracteurs-enrouleurs d'urgence pour les ceintures de sécurité avant et les sièges arrière adjacents aux portes
- les limiteurs de force des ceintures de sécurité

Le système SRS réduit le risque que les occupants n'entrent en contact avec l'intérieur du véhicule en cas d'accident. Le système peut aussi réduire les forces auxquelles sont soumises les occupants du véhicule en cas d'impact.

Témoins SRS

Les fonctions SRS sont vérifiées régulièrement lorsque le contact est établi et que le moteur tourne. Par conséquent, les anomalies peuvent être détectées à temps.

Le témoin avertisseur  SRS au combiné d'instruments s'allume lorsque le contact est établi. Il s'éteint quelques secondes après le démarrage du moteur.

Les composants SRS sont en état de fonctionnement lorsque le témoin avertisseur  n'est pas allumé pendant que le moteur tourne.

ATTENTION

Le système d'auto-vérification SRS a détecté une anomalie lorsque le témoin avertisseur SRS  :

- ne s'allume pas du tout
- ne s'éteint pas 4 secondes environ après le démarrage du moteur
- s'allume après le démarrage ou pendant la conduite

Par mesure de sécurité, faire vérifier dès que possible le système chez un Concessionnaire Mercedes-Benz agréé. Sinon, le SRS risque de ne pas se déployer en cas d'accident et d'entraîner des blessures graves, voire mortelles. Le SRS pourrait aussi se déployer de façon soudaine et imprévue, ce qui pourrait aussi entraîner des blessures.

Des travaux inappropriés risquent en outre de désactiver le SRS ou de causer le déploiement imprévu du coussin gonflable. Par conséquent, tout travail sur le SRS doit être effectué uniquement par des techniciens compétents. Contacter un Concessionnaire Mercedes-Benz agréé.

S'il est nécessaire de modifier un système de coussin gonflable pour accommoder une personne souffrant d'un handicap quelconque, contacter le Concessionnaire Mercedes-Benz agréé. É.-U. seulement: pour plus de détails, contacter notre Centre de

service à la clientèle au 1-800-FOR-MERcedes (1-800-367-6372).

Règles de sécurité concernant les ceintures de sécurité, les rétracteurs-enrouleurs d'urgence (ETD) et les coussins gonflables

ATTENTION

- Les ceintures endommagées ou qui ont été fortement sollicitées à l'occasion d'un accident doivent être remplacées. Leurs points d'ancrage doivent aussi être vérifiés. Utiliser uniquement les ceintures de sécurité installées ou fournies par un Concessionnaire Mercedes-Benz agréé.
- Les coussins gonflables et les rétracteurs-enrouleurs d'urgence (ETD) pyrotechniques contiennent du Perchlorate, une matière pouvant exiger une manipulation et des dispositions spéciales pour l'environnement. Vérifier les directives nationales de mise au rebut. Résidents de la Californie, voir www.dtsc.ca.gov/HazardousWaste/Perchlorate/index.cfm.
- Les coussins gonflables et les ETD sont conçus pour ne servir qu'une seule fois. Un coussin gonflable ou un rétracteur-enrouleur d'urgence (ETD) qui se sont déployés doivent être remplacés. En plus des ETD pyrotechniques, PRE-SAFE® est doté de prétendeurs réversibles à fonctionnement électrique.
- Ne pas faire passer les ceintures de sécurité sur des extrémités pointues. Ils pourraient se déchirer.
- Ne pas effectuer de modifications pouvant nuire à l'efficacité des ceintures.
- Ne pas blanchir ni teindre les sangles des ceintures de sécurité, au risque de les affaiblir considérablement. En cas d'accident, elles pourraient ne pas fournir une protection adéquate.

- Des modifications d'aucune sorte ne doivent être apportées aux composants ou câblage du dispositif SRS.
- Ne changer ou ne retirer aucune composante ou pièce du système SRS.
- Ne pas installer de matériel de garniture supplémentaire, housses, écussons, etc. sur:
 - le moyeu du volant
 - le couvre-coussin gonflable genoux
 - le couvre-coussin gonflable du passager avant
 - les renforts latéraux du siège avant
 - le côté extérieur des renforts latéraux du dossier de la banquette arrière
 - la garniture de toit
- Ne pas installer d'équipement électronique et électrique additionnels sur ou près des composants et câblage SRS.
- Ne placer aucun objet entre les coussins gonflables et les occupants (colis, sacs à main, parapluies, etc.).
- Ne pas suspendre d'objets tels des cintres sur les crochets ou les poignées au-dessus des portes. Ceux-ci pourraient être projetés dans le véhicule et causer, entre autres, des blessures à la tête lors du déploiement des rideaux gonflables latéraux.
- Les composants du coussin gonflable deviennent chauds après le déploiement. Ne pas les toucher.
- Ne jamais placer les pieds sur le combiné d'instruments, le tableau de bord ou sur le siège. Toujours garder les deux pieds sur le plancher à l'avant du siège.
- Un travail de réparation mal effectué sur le système SRS risque de rendre le système inefficace ou d'entraîner le déploiement imprévu du coussin gonflable. Par conséquent, tout travail sur le SRS doit être effectué uniquement par des techniciens compétents. Contacter un Concessionnaire Mercedes-Benz agréé.

- Pour votre protection et celle des autres, les règles de sécurité établies par nos services doivent être respectées à la lettre lors de la mise au rebut des coussins gonflables ou des ETD. Ces règles peuvent être obtenues auprès de tout Concessionnaire Mercedes-Benz agréé.
- Compte tenu de la rapidité de déploiement, du volume d'air requis et de la composition textile des coussins gonflables, il y a risque d'abrasions cutanées ou d'autres blessures éventuellement plus graves lors de leur déploiement.

Si le véhicule est revendu, il est fortement recommandé d'informer le propriétaire suivant que ce véhicule est équipé du système SRS. Référer aussi le propriétaire subséquent à la section concernée du Guide du conducteur.

Coussins gonflables

Remarques importantes sur la sécurité

ATTENTION

Les coussins gonflables sont conçus pour réduire le risque de blessures et de décès en cas de certains

- impacts frontaux (coussins gonflables avant du conducteur et du passager avant et coussin de protection genoux pour le conducteur)
- impacts latéraux (coussins gonflables latéraux et rideaux gonflables latéraux)
- capotage (rideaux gonflables latéraux)

Cependant, il n'existe à l'heure actuelle aucun système qui puisse éliminer totalement les blessures et leurs conséquences.

Lors du déploiement des coussins gonflables, une petite quantité de poudre est libérée. La poudre ne constitue généralement pas un danger pour la santé et n'indique pas un incendie dans le véhicule. Afin de prévenir les difficultés respiratoires potentielles, quitter le véhicule dès qu'il est sécuritaire de le faire. Si

on ressent des difficultés respiratoires mais qu'il est impossible de sortir du véhicule après le déploiement du coussin gonflable, ouvrir une vitre ou une porte pour faire entrer l'air frais.

ATTENTION

Pour réduire le risque de blessures pendant le gonflement du coussin, le conducteur et le passager avant doivent toujours être assis correctement et boucler leur ceinture de sécurité.

Pour assurer une protection maximale en cas de collision, toujours s'asseoir en position normale, le dos appuyé contre le dossier. Boucler la ceinture de sécurité et veiller à ce qu'elle soit bien positionnée sur le corps.

Étant donné que le coussin se gonfle très rapidement et avec force, le fait d'être correctement assis et de garder les mains sur le volant aide à maintenir une bonne distance du coussin gonflable. Les occupants non bouclés avec leur ceinture de sécurité, hors de leurs sièges ou trop près de leurs coussins gonflables peuvent subir de graves blessures, voire la mort, lors du déploiement brusque et instantané des coussins:

- S'asseoir correctement bouclé en position aussi droite que possible, le dos appuyé contre le dossier.
- Reculer le siège du conducteur aussi loin que la facilité de manoeuvre des commandes du véhicule le permet. La distance entre le centre de la poitrine du conducteur et le centre du couvre-coussin gonflable sur le volant doit être d'au moins 25 cm (10 po) ou plus. Pour y parvenir, régler le siège et le volant de direction. En cas de problème, consulter un Concessionnaire Mercedes-Benz agréé.
- Ne pas pencher outre mesure la tête ou la poitrine près du volant de direction ou du tableau de bord.
- Tenir le volant de direction seulement par son contour. Éviter de placer les mains et les bras à l'intérieur, au risque d'augmenter

les blessures aux mains et aux bras et leur gravité en cas de déploiement du coussin gonflable avant du conducteur.

- Quand le siège passager avant est occupé, le régler aussi loin que possible du tableau de bord.
- Les occupants, surtout les enfants, ne devraient jamais se placer, ou pencher la tête, dans l'aire de la porte où le coussin gonflable latéral pourrait se déployer. En cas de déploiement du coussin gonflable latéral, ils pourraient subir de graves blessures, voire la mort. Toujours s'asseoir en position presque verticale et utiliser les ceintures de sécurité ainsi que les systèmes de retenue appropriés à la taille et au poids de l'enfant, ou un siège d'appoint approprié à la taille et au poids de l'enfant.

Le défaut d'adhérer à ces directives pourra causer des blessures graves au conducteur et aux autres occupants du véhicule.

Lors de la vente du véhicule, il est important que le propriétaire informe l'acheteur sur ces points sécuritaires. S'assurer de remettre à l'acheteur le présent Guide du conducteur.

ATTENTION

La recherche sur les accidents indique que le siège arrière est l'endroit le plus sécuritaire pour un enfant voyageant en automobile.

Le risque de blessures causées par les coussins gonflables latéraux existe si les occupants, surtout les enfants, ne sont pas correctement assis ou retenus dans les sièges adjacents à des coussins gonflables latéraux, prévus pour se déployer rapidement en cas de collision latérale.

Afin d'éviter le risque de blessures, se conformer aux directives suivantes:

- (1) Toujours s'asseoir dans la position la plus verticale possible et utiliser les ceintures de sécurité correctement. S'assurer que les enfants de 12 ans et moins utilisent un siège d'enfant

approprié à leur taille, un système de retenue d'enfant ou un siège d'appoint recommandé pour la taille et le poids de l'enfant.

- (2) Toujours boucler correctement les ceintures de sécurité.

Les coussins gonflables ne se déploient que si l'unité de contrôle du coussin détecte le besoin de les déployer. C'est seulement en pareilles situations qu'ils fourniront une protection supplémentaire.

Le conducteur et les passagers doivent toujours porter leur ceinture de sécurité. Autrement, les coussins gonflables ne seront pas en mesure de fournir la protection additionnelle.

Dans le cas de collisions autres ou de collisions sous le seuil de déploiement des coussins gonflables, les coussins ne se déploieront pas. Le conducteur et les passagers seront alors protégés dans les limites permises par le port d'une ceinture de sécurité correctement bouclée. Une ceinture correctement bouclée est aussi requise pour la protection adéquate lors d'un capotage.

Les coussins gonflables fournissent une protection additionnelle, mais ne remplacent pas le port de la ceinture de sécurité. Tous les occupants du véhicule doivent boucler leur ceinture peu importe si le véhicule est équipé ou pas de coussins gonflables.

Pour la sécurité du conducteur et du passager, il est important de remplacer les coussins gonflables qui se sont déployés et de faire réparer tout coussin gonflable défectueux. Ceci aidera à faire en sorte que les coussins gonflables continuent d'offrir une protection adéquate aux occupants du véhicule en cas d'impact.

Coussins gonflables avant

Les coussins gonflables avant augmentent la protection de la tête et de la poitrine pour le conducteur et le passager avant.

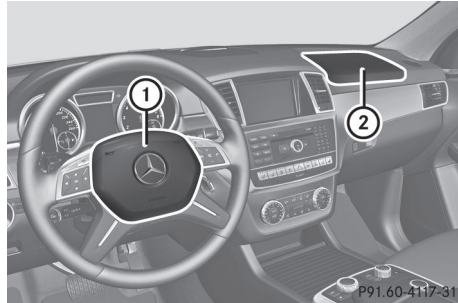

Le coussin gonflable conducteur ① se déploie devant le volant de direction; le coussin gonflable avant du passager avant ② se déploie devant et au-dessus de la boîte à gants.

Ils sont déployés:

- en cas de certaines collisions frontales
- lorsque le système détecte que le déploiement du coussin gonflable peut offrir une protection additionnelle à celle fournie par la ceinture de sécurité
- si la ceinture de sécurité est bouclée
- indépendamment des autres coussins gonflables déployés dans le véhicule

En cas de capotage du véhicule, les coussins gonflables avant ne se déploieront généralement pas, à moins que le système détecte une forte décélération du véhicule en direction longitudinale.

Votre véhicule est équipé de coussins gonflables avant double étape, adaptatifs. En cas de collision, l'unité de contrôle du coussin gonflable évalue la décélération du véhicule. Lors de la première étape de déploiement, le coussin gonflable avant est rempli de suffisamment de gaz propulseur pour réduire le risque de blessures. Le coussin gonflable avant est complètement déployé si un deuxième seuil de déploiement est excédé en quelques millisecondes.

Le déploiement du coussin gonflable avant du siège passager avant est de plus influencé par la catégorie de poids du passager avant, tel que déterminé par le système de

classification des occupants (OCS)
(▷ page 49).

Plus l'occupant du siège passager est léger, plus la décélération requise du véhicule devra être élevée (prévue au début de l'impact) pour permettre le déploiement de la deuxième étape de gonflement du coussin gonflable avant du passager avant. Lors de la deuxième étape, les coussins gonflables avant sont gonflés avec la quantité maximale de gaz propulseur disponible.

Les coussins gonflables avant ne seront pas déployés lors de situations où une faible sévérité de l'impact est prévue. Dans ce cas, les occupants sont protégés par les ceintures de sécurité bouclées.

Le coussin gonflable avant du passager avant sera seulement déployé si :

- le système, selon les données du capteur de poids de l'OCS, décèle la présence d'un occupant sur le siège passager avant.
- le témoin  PASS AIR BAG OFF dans la console centrale n'est pas allumé, (▷ page 49).
- l'unité de contrôle du coussin gonflable prédit un impact de grande sévérité.

Coussin gonflable de protection des genoux du conducteur



Le coussin gonflable genoux du conducteur ① fournit une protection supplémentaire au conducteur pour prévenir :

- les blessures aux genoux
- les blessures aux cuisses
- les blessures au bas des jambes

Le coussin gonflable genoux du conducteur ① se déploie sous le volant de direction. Lors d'un impact frontal, si le système détermine que le déploiement du coussin gonflable peut fournir une protection additionnelle à celle fournie par la ceinture de sécurité, le coussin gonflable genoux du conducteur ① est déployé avec le coussin gonflable du conducteur. Le coussin gonflable genoux ① fonctionne mieux conjointement avec une ceinture de sécurité correctement bouclée.

Coussins gonflables latéraux

ATTENTION

Les capteurs de pression des coussins gonflables latéraux sont placés dans les portes. Ne modifier aucun composant des portes ou des garnitures de portes incluant, par exemple, l'ajout de haut-parleurs de portes.

Tout travail de réparation mal effectué sur les portes, ou la modification/ajout de composants aux portes risque de rendre les coussins gonflables latéraux inefficaces ou d'entraîner leur déploiement imprévu. Par conséquent, faire effectuer le travail sur les portes seulement par un technicien qualifié. Contacter un Concessionnaire Mercedes-Benz agréé.

ATTENTION

N'utiliser que des couvre-sièges testés et approuvés par Mercedes-Benz pour votre véhicule. Dans le cas contraire, les couvre-sièges pourraient nuire ou empêcher le déploiement des coussins gonflables latéraux. Contacter un Concessionnaire Mercedes-Benz agréé pour vérifier la disponibilité.

Lorsqu'ils sont déployés, les coussins gonflables latéraux sont conçus pour fournir une protection accrue au thorax et au pelvis des occupants du côté du véhicule où la collision a lieu. Cependant, ils ne protègent pas:

- la tête
- le cou
- les bras

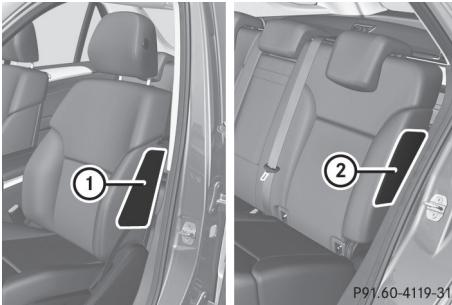

Les coussins gonflables latéraux avant ① et les coussins gonflables latéraux arrière ② se déploient à côté des coussins de sièges extérieurs.

Les coussins gonflables latéraux se déploient:

- du côté où survient l'impact
- au début de l'impact accompagné d'une décélération ou d'une accélération élevée du véhicule en direction latérale (par ex. un impact latéral)
- peu importe si la ceinture de sécurité est bouclée ou non
- indépendamment des coussins gonflables avant
- indépendamment des rétracteurs-enrouleurs d'urgence (ETD)

En cas de capotage du véhicule, les coussins gonflables latéraux ne sont généralement pas déployés. Ils sont déployés si le système détecte une décélération ou une accélération élevée du véhicule en direction latérale, et si le système détermine que le déploiement du coussin gonflable peut offrir une protection

supplémentaire à celle fournie par la ceinture de sécurité.

Les coussins gonflables ne se déploient pas lors de collisions qui n'excèdent pas les seuils de déploiement prédéterminés en cas d'accélération/décélération latérale. Dans ce cas, les occupants sont protégés par les ceintures de sécurité bouclées.

Si le système OCS détecte que le siège passager avant n'est pas occupé et que la ceinture de sécurité du siège passager avant n'est pas bouclée (la languette de la ceinture n'est pas engagée dans la boucle), le coussin gonflable latéral du côté passager avant ne sera pas déployé. Le coussin gonflable latéral du côté passager avant se déploiera si la ceinture de sécurité du siège passager avant est bouclée, peu importe que le siège passager avant soit occupé ou non.

Rideaux gonflables latéraux

Lors du déploiement, les rideaux gonflables latéraux visent à fournir une protection accrue de la tête (mais pas de la poitrine ni des bras) aux occupants du côté du véhicule où survient l'impact.

Les rideaux gonflables latéraux sont intégrés dans le côté du cadre de toit et se déploient près du montant A et du montant C du véhicule.

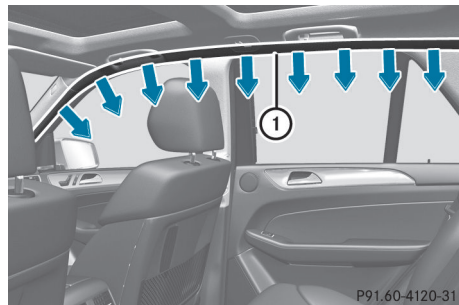

Les rideaux gonflables latéraux ① se déploient:

- du côté où survient l'impact
- au début de l'impact accompagné d'une décélération ou d'une accélération élevée

du véhicule en direction latérale (par ex. un impact latéral)

- peu importe si le siège passager avant est occupé
- peu importe si la ceinture de sécurité est bouclée ou non
- en cas de capotage, lorsque le système détecte que le déploiement du rideau gonflable latéral peut offrir une protection additionnelle à celle fournie par la ceinture de sécurité
- indépendamment des coussins gonflables avant

Les rideaux gonflables latéraux  ne se déploient pas lors de collisions qui n'excèdent pas les seuils de déploiement prédéterminés en cas d'accélération/décélération du véhicule. Dans ce cas, les occupants sont protégés par les ceintures de sécurité bouclées.

Système de classification de l'occupant (OCS)

Façon dont fonctionne le système de classification de l'occupant

Le système de classification de l'occupant (OCS) catégorise l'occupant sur le siège passager avant à l'aide d'un capteur de poids. Le coussin gonflable avant du passager avant est désactivé automatiquement pour certaines catégories de poids. Le témoin



indique l'état actuel. Si le témoin est allumé, le coussin gonflable avant du siège passager avant est désactivé.

Le système ne désactive pas

- les coussins gonflables latéraux
- le rideau gonflable latéral
- les rétracteurs-enrouleurs d'urgence

Afin d'assurer une bonne classification, le passager avant doit être assis:

- avec la ceinture de sécurité correctement bouclée
- en position aussi droite que possible, le dos appuyé contre le dossier du siège
- et les pieds sur le sol



Si l'occupant du siège passager avant transfère son poids ailleurs dans le véhicule (en s'appuyant sur les accoudoirs, par exemple), le système OCS risque de ne pas pouvoir déterminer sa catégorie de poids.

Si le siège passager avant, le couvre-siège ou le coussin du siège sont endommagés, faire exécuter les réparations par un Concessionnaire Mercedes-Benz agréé.

Pour des raisons de sécurité, Mercedes-Benz recommande d'utiliser seulement des accessoires de siège qui ont été approuvés par Mercedes-Benz.



Le conducteur et le passager du siège avant doivent toujours, tous les deux, se référer au témoin  comme une indication si le passager est ou non correctement positionné.



ATTENTION



Si le témoin  s'allume lorsqu'un adulte ou une personne de plus grande taille qu'un adolescent prend place sur le siège passager avant, demander à cet occupant de se repositionner sur le siège jusqu'à ce que le témoin  s'éteigne.



En cas de collision, l'unité de contrôle du coussin gonflable empêchera le déploiement du coussin gonflable avant du siège passager avant si le système OCS a déterminé que l'occupant du siège passager avant est d'un poids égal ou inférieur à celui d'un enfant de 12 mois assis dans un siège d'enfant standard, ou s'il détecte que le siège du passager avant est inoccupé.



Lorsque le système OCS détermine que le poids de l'occupant du siège passager avant est égal ou inférieur à celui d'un enfant typique de 12 mois dans un siège d'enfant



standard, le témoin   s'allumera au démarrage du moteur et restera allumé. Ceci indique que le coussin gonflable avant du passager avant est désactivé.



Lorsque le système OCS détecte que le siège passager avant est classifié comme étant vide, le témoin   s'allumera au démarrage du moteur et restera allumé. Ceci indique que le coussin gonflable avant du passager avant est désactivé.



Lorsque le système OCS détermine que le poids de l'occupant du siège passager avant est supérieur à celui d'un enfant typique de 12 mois assis dans un siège d'enfant standard ou à celui d'une personne de petite taille (par ex. un adolescent ou un jeune adulte), le témoin   s'allumera pendant environ 6 secondes au démarrage du moteur. Selon la catégorie de poids de l'occupant détectée par le capteur du siège, le témoin restera allumé ou s'éteindra. Lorsque le témoin

  est allumé, le coussin gonflable avant du passager avant est désactivé.

Lorsque le témoin   n'est pas allumé, le coussin gonflable avant du passager avant est activé.

Lorsque le système OCS détecte que l'occupant du siège passager avant est classifié comme un adulte ou une personne de taille moyenne, le témoin   s'allumera pendant environ six secondes au démarrage du moteur, puis s'éteindra. Ceci indique que le coussin gonflable avant du passager avant est activé.

Si le témoin   est allumé, le coussin gonflable avant du siège passager avant est désactivé et ne se déploiera pas.

Si le témoin   n'est pas allumé, le coussin gonflable avant du siège passager avant est activé et se déploiera

- en cas de certaines collisions frontales
- si l'impact excède un seuil de déclenchement prédéterminé
- indépendamment des coussins gonflables latéraux ou du coussin gonflable pelvien

Si le coussin gonflable avant du siège passager avant se déploie, le taux de gonflage est influencé par

- la rapidité de décélération telle que déterminée par l'unité de commande du coussin gonflable
- la catégorie de poids du passager avant, telle qu'identifiée par le système OCS

Pour plus d'informations, voir «Messages d'affichage du coussin gonflable» (▷ page 280).





ATTENTION

Selon les statistiques d'accidents, les enfants sont plus en sécurité lorsque bien retenus sur les sièges arrière, plutôt que dans un système de retenue sur le siège passager avant. Par conséquent, il est fortement recommandé d'asseoir les enfants sur les sièges arrière du véhicule dans tous les cas possibles. Peu importe la position, les enfants de 12 ans et moins doivent être assis et correctement retenus dans des sièges appropriés pour bébés, sièges d'appoint ou rehausseurs recommandés pour leurs tailles et poids.

Le système de retenue pour bébé ou enfant doit être correctement retenu avec la ceinture de sécurité du véhicule, la ceinture de siège et la sangle de retenue supérieure ou les ancrages inférieurs et la sangle de retenue supérieure, conformément aux instructions du fabricant du siège d'enfant.

Les occupants, spécialement les enfants, doivent toujours s'asseoir aussi droit que possible, boucler correctement les ceintures de sécurité et utiliser des sièges pour enfants, systèmes de retenue pour enfants ou rehausseurs recommandés pour leurs tailles et leurs poids.

Les enfants peuvent être tués ou gravement blessés par le déploiement d'un coussin gonflable. Lorsque les circonstances exigent d'asseoir un enfant sur le siège passager avant, prendre note des informations importantes suivantes:

- Votre véhicule est équipé de la technologie des coussins gonflables conçue pour désactiver le coussin gonflable du siège passager avant de votre véhicule lorsque le système détecte le poids typique d'un enfant de 12 mois ou moins de même que le poids d'un siège d'enfant standard approprié sur le siège passager avant.
- Un enfant assis dans un siège d'enfant orienté vers l'arrière sur le siège passager avant sera blessé grièvement, voire mortellement, si le coussin gonflable avant du siège passager avant se déploie lors d'un accident, ce qui peut arriver dans certaines circonstances, même lorsque la technologie de coussin gonflable est installée dans le véhicule. La seule façon d'éliminer complètement ce risque est de ne jamais placer un enfant dans un siège faisant face à l'arrière sur le siège passager avant. Par conséquent, on recommande fortement de toujours installer les sièges d'enfant orientés vers l'arrière sur le siège arrière.
- Si les circonstances exigent d'installer un siège d'enfant faisant face à l'arrière sur le siège passager avant, s'assurer que le témoin  PASSE AIR BAG OFF est allumé, indiquant que le coussin gonflable du siège passager avant est désactivé. Dans l'éventualité où le témoin  PASSE AIR BAG ON n'est pas allumé ou s'éteint lorsque le siège d'enfant est installé, en vérifier l'installation. Vérifier périodiquement le témoin  PASSE AIR BAG OFF pendant la conduite pour s'assurer que le témoin  PASSE AIR BAG ON est allumé. Si le témoin  PASSE AIR BAG OFF s'éteint ou reste éteint, ne pas transporter un enfant sur le siège passager avant tant que le système n'a pas été réparé. .

Un enfant assis dans un siège d'enfant orienté vers l'arrière sur le siège passager avant risque d'être blessé grièvement, voire mortellement, en cas de déploiement du coussin gonflable avant du siège passager avant.

- En assujettissant un enfant dans un système de retenue pour enfant orienté vers l'avant dans le siège passager avant, il faut:
 - reculer le siège le plus possible
 - utiliser un système de retenue ou un siège d'enfant approprié à l'âge et à la taille de l'enfant.
 - retenir le siège d'enfant avec la ceinture de sécurité du véhicule, en tenant compte des instructions du fabricant du siège d'enfant.
- Pour des enfants de poids supérieur à celui d'un enfant typique 12 mois, le coussin gonflable avant du siège passager avant peut se déployer ou non.

Si le coussin gonflable du conducteur se déploie, cela ne signifie pas que le coussin gonflable avant du passager avant doit aussi se déployer.

OCS peut avoir détecté que le siège:

- était vide ou occupé par une personne ayant un poids supérieur ou moindre qu'un celui d'un enfant typique de 12 mois assis dans un siège d'enfant standard
- était occupé par un petit individu, tel qu'un adolescent ou un petit adulte
- était occupé par un enfant, dont le poids est plus grand que celui d'un enfant typique de 12 mois, assis dans un système de retenue.



Ce sont des exemples de ce qui se produit lorsque OCS désactive le coussin gonflable avant du passager avant. La désactivation a lieu même si la collision remplit les critères de déploiement du coussin gonflable du conducteur.



P68.10-4311-31

Si la clé SmartKey a été retirée du commutateur de démarrage ou est en position **0**, le témoin  **1** ne s'allume pas.

ATTENTION

Si le témoin avertisseur SRS rouge  au combiné d'instruments et le témoin  s'allument simultanément, le système OCS est défectueux. Le cas échéant, le coussin gonflable avant du siège passager avant se désactive. Faire vérifier le système dès que possible par des techniciens qualifiés. Contacter un Concessionnaire Mercedes-Benz agréé.

Faire réparer ou remplacer le siège seulement chez un Concessionnaire Mercedes-Benz agréé.

Pour assurer le bon fonctionnement du système de coussins gonflables et du système OCS:

- S'asseoir correctement bouclé en position aussi droite que possible, le dos appuyé contre le dossier.
- Ne pas s'appuyer sur les accoudoirs ou se soulever du siège à l'aide de la poignée montoire, sinon le système OCS risque de ne pas être en mesure de déterminer la catégorie de poids de l'occupant.
- Lire et observer toutes les mises en garde de cette section.

Auto-vérification du système

Si un adulte est adéquatement assis sur le siège passager et que le système OCS détermine que ce passager est un adulte, le témoin  s'allume et s'éteint à nouveau après environ 6 secondes.

Si le siège n'est pas occupé et que le système OCS détecte que le siège passager avant est vide, le témoin  s'allumera et restera allumé.

ATTENTION

Si le témoin  ne s'allume pas, le système ne fonctionne pas. Consulter un Concessionnaire Mercedes-Benz agréé avant d'asseoir un enfant sur le siège passager avant.

Pour plus d'information, voir «Problèmes avec le système de classification des occupants». (▷ page 53)



ATTENTION

Ne jamais rien placer entre le coussin du siège et le siège d'enfant (un oreiller, par exemple), car l'efficacité du système de classification de l'occupant (OCS) en serait réduite. L'envers et l'arrière du système de retenue d'enfant doivent être placés complètement sur le coussin du siège et le dossier du siège passager avant.



Si nécessaire, ajuster l'inclinaison du dossier du siège passager.





En cas d'accident, un siège d'enfant incorrectement installé risque de causer des blessures à l'enfant au lieu de l'en protéger. Installer les systèmes de retenue d'enfants selon les recommandations du fabricant.

Problèmes avec le système de classification de l'occupant



Problèmes	Causes et conséquences possibles et ► Solutions
<p>Le témoin   s'allume et reste allumé.</p> <p>La personne sur le siège passager avant:</p> <ul style="list-style-type: none"> • a le poids typique d'un adulte. • a été évaluée par le système comme n'étant pas un enfant. 	<p>Le système OCS est défectueux.</p> <ul style="list-style-type: none"> ► Faire vérifier le système OCS dès que possible chez un Concessionnaire Mercedes-Benz agréé. ► Observer les messages additionnels dans l'affichage multifonction (► page 280).

ATTENTION

Si le témoin   s'allume et demeure allumé alors que le poids typique d'un adulte ou d'un individu dont le poids est supérieur à celui d'un petit individu a été détecté sur le siège passager, ne pas permettre à tout occupant d'utiliser le siège passager jusqu'à ce que le système ait été réparé.

Problèmes	Causes et conséquences possibles et ► Solutions
<p>Le témoin   ne s'allume pas et/ou ne reste pas allumé.</p> <p>Le siège passager avant est:</p> <ul style="list-style-type: none"> • inoccupé • occupé avec le poids égal ou inférieur à celui d'un enfant typique de 12 mois assis dans un siège d'enfant standard 	<p>Le système OCS est défectueux.</p> <ul style="list-style-type: none"> ► S'assurer qu'il n'y a aucun objet entre le coussin du siège et le siège d'enfant. ► Vérifier l'installation du système de retenue. ► S'assurer qu'aucun objet n'applique un poids additionnel sur le siège. ► Si le témoin   ne s'allume pas, faire vérifier le système OCS dès que possible chez un Concessionnaire Mercedes-Benz agréé. Ne pas transporter un enfant sur le siège passager avant tant que le système OCS est défectueux. ► Observer les messages additionnels dans l'affichage multifonction (► page 280).

ATTENTION

Si le témoin   ne s'allume pas ou reste éteint alors que le poids d'un enfant moyen de 12 mois ou moins dans un siège standard pour enfant se trouve sur le siège passager avant, ou que celui-ci n'est pas occupé, ne pas transporter d'enfant sur le siège passager tant que le système n'aura pas été réparé.

PRE-SAFE® (protection préventive de l'occupant)**⚠ ATTENTION**

Le système PRE-SAFE® réduit l'impact d'un accident sur les occupants du véhicule, pour autant que les ceintures de sécurité soient correctement bouclées. Bien que le véhicule soit équipé du système PRE-SAFE®, la possibilité de blessures en cas d'accident ne peut être éliminée. Par conséquent, toujours conduire de façon sécuritaire et adapter la conduite aux conditions de la route, de la météo et de la circulation qui prévalent.

PRE-SAFE® prend des mesures préventives pour protéger les occupants de certaines situations dangereuses.

PRE-SAFE® intervient:

- dans des situations de freinage d'urgence, par exemple si BAS est activé ou, dans les véhicules avec DISTRONIC PLUS, BAS PLUS intervient fortement
- si le système de capteur radar détecte un imminent danger de collision dans certaines situations (sur les véhicules avec DISTRONIC PLUS)
- dans des situations de conduite critiques, par exemple quand les limites physiques sont dépassées et que le véhicule sous-vire ou survire dangereusement

PRE-SAFE® prend les mesures suivantes selon la situation dangereuse détectée:

- les ceintures de sécurité avant sont mises sous tension.
- dans les véhicules avec fonction mémoire pour le siège passager avant: le siège passager avant est ajusté s'il est dans une position défavorable.
- si le véhicule dérape, le toit vitré coulissant/toit panoramique avec panneau coulissant/dépliant électrique et les vitres latérales sont fermées jusqu'à ce qu'il ne reste qu'une petite ouverture.

Si le toit vitré coulissant, le toit panoramique avec panneau coulissant/dépliant électrique ou une vitre latérale est obstrué pendant la fermeture, la procédure de fermeture est arrêtée. Le toit vitré coulissant, le toit panoramique avec panneau coulissant/dépliant électrique ou la vitre latérale qui sont obstrués s'ouvrent de nouveau légèrement.

Si la situation dangereuse survient sans accident, PRE-SAFE® relâche le prétendeur de ceinture. Tous les réglages faits par PRE-SAFE® peuvent alors être inversés.

Si les ceintures de sécurité ne se relâchent pas:

- ▶ Déplacer légèrement le dossier ou l'arrière du siège, mais seulement lorsque le véhicule est arrêté.

L'action du prétendeur de ceinture est réduite et le mécanisme de verrouillage est relâché.

⚠ ATTENTION

S'assurer que personne ne soit coincé en ajustant le siège.

- ❗ S'assurer qu'il n'y ait pas d'objets dans le dégagement pieds ou derrière les sièges en les réglant. Il y a un risque d'endommager les sièges et/ou les objets.

Plus d'information concernant le réglage de la ceinture, une fonction de commodité intégrée dans PRE-SAFE®, se trouve dans la section «Réglage de la ceinture» (▷ page 58).

Ceintures de sécurité**Remarques importantes sur la sécurité**

L'utilisation des ceintures de sécurité et de systèmes de retenue pour enfants est obligatoire en vertu de la loi dans tous les 50 états américains, le district de Columbia, les territoires américains et toutes les provinces canadiennes.

Même si ce n'est pas obligatoire dans certains endroits, tous les occupants du véhicule devraient boucler leur ceinture quand le véhicule est en marche.

- i** Pour plus d'information sur les enfants et les bébés voyageant dans le véhicule, ainsi que sur les systèmes de retenue pour enfants et bébés, voir «Enfants dans le véhicule» (▷ page 60).

ATTENTION

Avant de prendre la route, toujours boucler sa ceinture de sécurité. Le conducteur doit toujours s'assurer que tous les occupants sont correctement attachés. Le conducteur et les passagers doivent toujours boucler leurs ceintures de sécurité.

Le défaut de correctement boucler et positionner la ceinture de sécurité augmente considérablement le risque de blessures et leur gravité en cas d'accidents.

En cas d'accident, la gravité des blessures augmente considérablement si la ceinture n'est pas correctement bouclée. Si la ceinture de sécurité n'est pas bouclée, il y a beaucoup plus de risques de heurter l'intérieur du véhicule ou d'en être éjecté. Le conducteur et les passagers risquent d'être gravement blessés, voire tués.

Dans un même accident, la possibilité de blessures graves ou mortelles est moindre si la ceinture de sécurité est correctement bouclée. Les coussins gonflables peuvent protéger comme prévu uniquement si les occupants portent leurs ceintures de sécurité.

ATTENTION

Ne jamais voyager dans un véhicule dont le dossier du siège est excessivement incliné, ce qui pourrait être dangereux. En cas de collision, il serait possible de glisser sous la ceinture de sécurité, ce qui exercerait une pression sur l'abdomen ou le cou. Des blessures graves, voire mortelles, pourraient survenir. Le dossier de siège et la ceinture de sécurité offrent la meilleure protection

possible uniquement lorsque les occupants sont assis en position presque verticale et que la ceinture est correctement positionnée sur le corps.

ATTENTION

Ne jamais permettre que le nombre de passagers excède le nombre de ceintures de sécurité disponibles. S'assurer que tous les passagers soient correctement et indépendamment bouclés dans leurs sièges avec leurs propres ceintures de sécurité. Ne jamais utiliser une ceinture de sécurité pour plus d'une personne à la fois.

ATTENTION

Les ceintures de sécurité endommagées ou qui ont été fortement sollicitées à l'occasion d'un accident doivent être remplacées et leurs points d'ancrage vérifiés.

N'utiliser que les ceintures de sécurité approuvées par Mercedes-Benz.

Ne pas faire de modification aux ceintures de sécurité. Une activation imprévue du système ETD ou leur défaut de s'activer lorsque nécessaire peut survenir.

Ne pas blanchir ni teindre les sangles des ceintures de sécurité, au risque de les affaiblir considérablement. En cas d'accident, elles pourraient ne pas fournir une protection adéquate.

Faire exécuter tout le travail uniquement par des techniciens qualifiés. Contacter un Concessionnaire Mercedes-Benz agréé.

Bon usage des ceintures de sécurité

ATTENTION

BON USAGE DES CEINTURES DE SÉCURITÉ

- Les ceintures de sécurité fonctionnent uniquement si elles sont correctement utilisées. Ne jamais les boucler de toute autre façon que celle décrite dans la

présente section. De graves blessures pourraient survenir en cas d'accident.

- Chaque occupant devrait boucler sa ceinture de sécurité en tout temps, étant donné qu'elle aide à réduire le risque de blessures et leur gravité en cas d'accidents, y compris les capotages. Le système de retenue intégré du véhicule comprend le SRS (coussin gonflable avant du conducteur, coussin gonflable genoux du conducteur, coussin gonflable avant du passager avant, coussins gonflables latéraux, rideaux gonflables latéraux pour les vitres latérales), rétracteur-enrouleur d'urgence, limiteurs de force des ceintures de sécurité et protège-genoux des sièges avant.

Le système est conçu pour améliorer la protection offerte aux occupants ayant bien bouclé leur ceinture de sécurité en certains cas d'accident frontal (coussins gonflables avant, coussin gonflable genoux du conducteur et ETD), et latéral (coussins gonflables latéraux, rideaux gonflables latéraux et ETD) excédant un seuil de déploiement prédéterminé et dans certains cas de capotage (rideaux gonflables latéraux et ETD).

- Ne jamais glisser la ceinture épaulière sous le bras, contre le cou ou au côté de l'épaule. En cas de collision frontale, le corps serait projeté trop loin vers l'avant. Ceci augmenterait les risques de blessures cervicales. La ceinture exercerait une trop grande pression sur les côtes et l'abdomen, risquant ainsi d'endommager sérieusement les organes internes tels que le foie ou la rate.

Régler la ceinture de sécurité de façon à ce que la section épaulière soit le plus près possible du centre de l'épaule. Elle ne doit pas toucher le cou. Ne jamais glisser la partie épaulière sous le bras. À cette fin, il est possible de régler la hauteur du logement de la ceinture de sécurité.

- Positionner la sangle ventrale aussi bas que possible sur les hanches et non pas par dessus l'abdomen. Si la courroie ventrale est positionnée par dessus l'abdomen, elle pourrait causer de graves blessures en cas d'accident.
- Ne jamais boucler la ceinture par-dessus des objets rigides ou cassants placés sur ou dans les vêtements, tels que lunettes, stylos, clés, etc., car ces derniers pourraient causer des blessures.
- S'assurer de toujours serrer la ceinture étroitement sur le corps. Porter une attention spéciale sur ce point lorsque les vêtements sont amples.
- Ne jamais utiliser une ceinture de sécurité pour plus d'une personne à la fois. Ne jamais attacher une ceinture de sécurité autour d'une personne et d'une autre personne ou autres objets en même temps.
- Les ceintures ne devraient pas être vrillées. En cas de collision, l'occupant ne bénéficierait pas de la pleine largeur de la ceinture pour répartir les forces de l'impact et risquerait d'être blessé. Une ceinture de sécurité vrillée autour du corps pourrait causer des blessures.
- Les femmes enceintes devraient également toujours utiliser la ceinture ventrale-épaulière. La sangle ventrale devrait être placée le plus bas possible sur les hanches, pour éviter la moindre pression possible contre l'abdomen.
- Relever le dossier du siège en position aussi droite que possible.
- Vérifier périodiquement la ceinture de sécurité pendant la conduite, pour s'assurer qu'elle est correctement positionnée.
- Ne jamais placer les pieds sur le combiné d'instruments, le tableau de bord ou sur le siège. Toujours garder les deux pieds sur le plancher à l'avant du siège.
- Lors de l'utilisation d'une ceinture de sécurité pour retenir un bébé dans un siège d'enfant ou un jeune enfant dans un siège

d'appoint, toujours suivre les instructions du fabricant de ces sièges d'enfants.

⚠ ATTENTION

Ne pas faire passer les ceintures de sécurité sur des extrémités pointues. Elles pourraient se déchirer.

Éviter que la ceinture de sécurité se coince dans la porte ou le mécanisme de réglage du siège. Ceci pourrait endommager la ceinture de sécurité.

Ne jamais tenter de modifier les ceintures de sécurité. Ceci pourrait nuire à leur efficacité

Bouclage des ceintures de sécurité

⚠ ATTENTION

Selon les statistiques d'accidents, les enfants sont plus en sécurité lorsque bien retenus sur les sièges arrière, plutôt que sur le siège passager avant. Par conséquent, nous recommandons fortement d'asseoir les enfants sur le siège arrière, dans la mesure du possible. Peu importe la position assise, les enfants de 12 ans et moins devraient être assis et bien retenus par un siège d'enfant approprié, ou un siège d'appoint recommandé pour la taille et le poids de l'enfant. Pour plus d'information, voir la section «Enfants dans le véhicule».

Le risque pour l'enfant de subir des blessures graves ou mortelles est considérablement plus élevé lorsque le siège d'enfant n'est pas correctement installé dans le véhicule et /ou que l'enfant n'est pas correctement retenu dans le siège d'enfant.

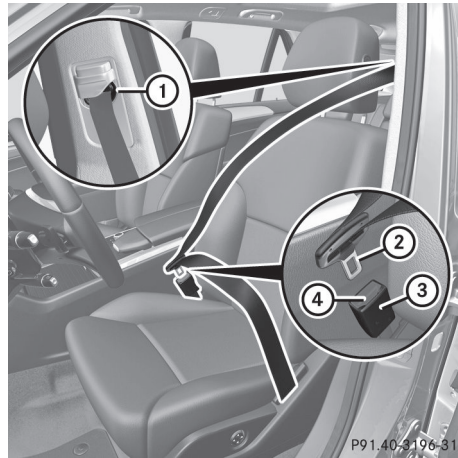

- ▶ Régler le siège et déplacer le dossier en position presque verticale (▷ page 104).
- ▶ Tirer doucement sur la ceinture dans le guide de ceinture de sécurité ①.
- ▶ Sans la vriller, faire passer la partie épaulière de la ceinture de sécurité par dessus le milieu de l'épaule et la partie ventrale sur les hanches.
- ▶ Insérer la languette de la ceinture de sécurité ② dans la boucle ③.
Réglage de la ceinture de sécurité: au besoin, les ceintures de sécurité du conducteur et du passager avant s'ajustent automatiquement à la partie supérieure du corps (▷ page 58).
- ▶ Au besoin, régler la ceinture à la hauteur requise (▷ page 58).
- ▶ Au besoin, tirer vers le haut la partie épaulière de la ceinture de sécurité afin de la serrer plus étroitement sur le corps.

Toutes les ceintures de sécurité du véhicule, sauf celle du conducteur, sont équipées d'un rétracteur spécial de ceinture afin de retenir adéquatement les sièges d'enfant dans le véhicule. Pour plus d'information sur les rétracteurs spéciaux de ceinture de sécurité, voir (▷ page 63).

Pous plus d'information sur le débouclage de la ceinture de sécurité avec un bouton de

dégagement ④, voir «Débouclage des ceintures de sécurité» (> page 58).

Réglage de la ceinture de sécurité

La fonction de réglage de la ceinture de sécurité règle la ceinture du conducteur et du passager avant au haut du corps des occupants.

La courroie de la ceinture est légèrement resserrée lorsque:

- vous engagez la languette de la ceinture dans la boucle de la ceinture et tournez la clé SmartKey à la position **2** du commutateur de démarrage
- la clé SmartKey est en position **2** du commutateur de démarrage et vous engagez la languette de la ceinture dans la boucle.

Le réglage de la ceinture de sécurité appliquera une force de rétraction si un jeu est détecté entre l'occupant et la ceinture de sécurité. Ne pas tendre la ceinture de sécurité pendant qu'elle est ajustée sur le corps. L'ordinateur de bord permet d'activer ou de désactiver la fonction de réglage de la ceinture de sécurité (> page 264).

Le réglage de la ceinture de sécurité fait partie intégrante de la fonction commodité du système PRE-SAFE®. Pour plus d'information sur le système PRE-SAFE®, consulter la section «PRE-SAFE® (protection préventive des occupants)» (> page 54).

Réglage de la hauteur de la ceinture

La hauteur de la ceinture de sécurité peut être réglée pour les sièges du conducteur et du passager avant.

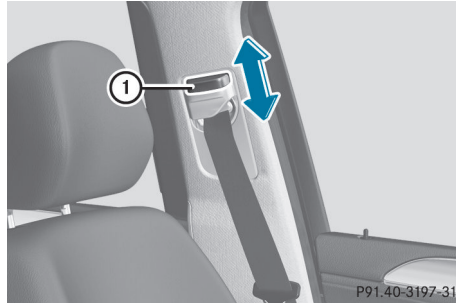

Régler la hauteur de façon à ce que la partie supérieure de la ceinture de sécurité soit acheminée par dessus le milieu de l'épaule.

- **Pour soulever:** faire glisser le guide de la ceinture de sécurité vers le haut. Le guide de la ceinture de sécurité s'engage à différentes positions.
- **Pour abaisser:** appuyer et tenir le bouton de dégagement du guide de la ceinture de sécurité ①.
- Faire glisser le guide de la ceinture de sécurité vers le bas.
- Relâcher le bouton de dégagement de la ceinture de sécurité ① et s'assurer que le guide de la ceinture de sécurité est bien engagé.

Débouclage des ceintures de sécurité

- Appuyer sur le bouton de dégagement ④ (> page 57) et acheminer la languette de la ceinture de sécurité ② vers le guide de la ceinture ①.

⚠ S'assurer que la ceinture est complètement enroulée. Autrement, la ceinture de sécurité ou la languette de la ceinture pourrait se coincer dans la porte ou le mécanisme du siège. Ceci pourrait endommager la porte, le panneau de garniture de la porte et la ceinture de sécurité. Les ceintures de sécurité endommagées ne peuvent plus remplir leur fonction de protection et doivent être remplacées. Contacter un Concessionnaire Mercedes-Benz agréé.

Alarme de ceinture pour le conducteur et le passager avant

Peu importe que le conducteur et le passager avant aient (ou non) déjà bouclé leur ceinture de sécurité, le témoin avertisseur de ceinture de sécurité  s'allume pendant 6 secondes après chaque démarrage du moteur. Le témoin s'éteint ensuite, lorsque le conducteur et le passager avant ont bouclé leur ceinture de sécurité.

Si la ceinture du conducteur n'est pas bouclée au démarrage du moteur, une tonalité additionnelle est émise. La tonalité s'arrête après environ six secondes ou lorsque le conducteur a bouclé sa ceinture de sécurité.

Si le conducteur ou le passager avant n'ont pas bouclé leur ceinture de sécurité après 6 secondes et que les portes sont fermées, le témoin avertisseur de ceinture de sécurité  s'allume.

- jusqu'à ce que le conducteur ou le passager avant aient bouclé leurs ceintures de sécurité.
- si la vitesse du véhicule de 25 km/h (15 mi/h) est dépassée une fois, une tonalité d'intensité croissante sera émise en plus pendant un maximum de 60 secondes ou jusqu'à ce que le conducteur ou le passager avant aient bouclé leurs ceintures de sécurité.

Si le conducteur ou le passager avant débouclent leurs ceintures de sécurité pendant le voyage, le témoin avertisseur de ceinture de sécurité  s'allume et la tonalité est émise à nouveau.

La tonalité cesse même si le conducteur ou le passager avant n'ont pas encore bouclé leurs ceintures de sécurité après un délai de 60 secondes. Le témoin de ceinture de sécurité  cesse de clignoter mais continue d'être allumé.

Une fois le véhicule stationnaire, la tonalité est réactivée et le témoin avertisseur de ceinture de sécurité  recommence à

clignoter lorsque la vitesse du véhicule dépasse une fois 25 km/h (15 m/h)

Le témoin avertisseur de ceinture de sécurité  s'éteint seulement si:

- le conducteur et le passager avant ont bouclé leurs ceintures de sécurité.
- ou
- le véhicule est stationnaire et une porte est ouverte.

i Pour plus d'information sur le témoin avertisseur de ceinture de sécurité  voir «Témoins et avertisseurs au combiné d'instruments, ceintures de sécurité» (▷ page 303).

Rétracteur-enrouleur d'urgence et limiteurs de force de ceinture de sécurité

Les ceintures de sécurité pour les sièges avant et les sièges adjacents aux portes sont équipées d'ETD et de limiteurs de force.

Les ETD des sièges conducteur et passager avant comportent des tendeurs pyrotechniques de boucles de ceintures de sécurité et de tendeurs d'ancrages de sièges qui sont déclenchés simultanément. Le tendeur de boucle de ceinture de sécurité est installé sur le montant B et le tendeur d'ancrage de ceinture de sécurité est installé sur le côté du siège. Toujours faire remplacer les deux tendeurs après leur déclenchement.

Les ETD resserrent les ceintures de sécurité en cas d'accident, en les serrant plus étroitement contre le corps.

Les ETD ne corrigent pas une position de siège incorrecte, ni le port incorrect de la ceinture de sécurité.

Les ETD ne poussent pas les occupants vers le dossier du siège.

Les limiteurs de force de ceinture de sécurité, lorsqu'ils sont déclenchés, aident à réduire la force de pointe exercée par la ceinture de sécurité sur l'occupant du véhicule.

Les limiteurs de force des ceintures de sécurité sont synchronisés avec les coussins gonflables avant. Ils prennent en charge une partie de la force de décélération. De la sorte, la force exercée sur les occupants est distribuée sur une plus grande surface.

Les ETD peuvent seulement être activés lorsque :

- le contact est établi.
- les systèmes de retenue sont opérationnels, voir «Témoin avertisseur SRS» (▷ page 43)
- la languette de la ceinture de sécurité est engagée dans la boucle de chacune des ceintures de sécurité ventrale/épaulière à l'avant.
- le siège passager avant est occupé et la languette de la ceinture est engagée dans la boucle du côté passager avant.

Les ETD aux sièges adjacents aux portes de l'espace arrière sont déclenchés indépendamment du statut de verrouillage des ceintures de sécurité.

Les ETD sont déclenchés en fonction du type et de la sévérité d'un accident :

- si, dans l'éventualité d'une collision frontale ou d'une collision arrière, le véhicule décélère ou accélère rapidement en direction longitudinale lors des étapes initiales de l'impact
- si, dans l'éventualité d'une collision latérale du côté opposé de l'impact, le véhicule décélère ou accélère rapidement en direction latérale
- si, en certaines situations de capotage du véhicule, et que le système détermine qu'une protection additionnelle peut être fournie

Si les coussins gonflables sont déployés, un bruit sera émis et une petite quantité de poudre pourrait être libérée. Ce bruit ne sera dommageable pour l'ouïe que dans de rares cas. La poudre libérée ne constitue généralement pas un danger pour la santé. Le témoin avertisseur SRS  s'allume.

ATTENTION

Les rétracteurs-enrouleurs d'urgence pyrotechniques qui ont été déployés doivent être renouvelés.

Par mesure de prudence, toujours lire les instructions de sécurité lors de la mise au rebut des ETD pyrotechniques. Ces instructions sont disponibles chez tout Concessionnaire Mercedes-Benz agréé.

Le système PRE-SAFE® possède des prétendeurs reversibles à commande électrique qui ne requièrent pas de remplacement après l'activation.

- ❗ Si le siège passager avant n'est pas occupé, ne pas engager la languette de la ceinture dans la boucle sur le siège du passager avant. Autrement l'ETD pourrait être déclenché en cas d'accident.

Enfants dans le véhicule

Systèmes de retenue pour enfant

Remarques importantes sur la sécurité

Nous recommandons que tous les bébés et enfants soient correctement retenus en tout temps dans un système de retenue pour bébés et enfants lorsque le véhicule est en marche.

L'utilisation des ceintures de sécurité et de systèmes de retenue pour bébés et enfants est obligatoire en vertu de la loi dans les 50 états américains, le district de Columbia, les territoires américains et toutes les provinces canadiennes.

Les bébés et les jeunes enfants doivent toujours être assis dans un système de retenue approprié recommandé pour la taille et le poids de l'enfant. Le système de retenue doit être correctement attaché, en accord avec les instructions du fabricant. Tous les systèmes de retenue pour bébés ou jeunes enfants doivent être conformes aux normes fédérales américaines 213 et 225 ainsi

qu'aux normes canadiennes 213 et 210.2 sur la sécurité des véhicules automobiles.

Une étiquette d'information sur le système de retenue pour enfant indique si le siège répond à ces normes. Cette information est aussi fournie dans les directives d'installation fournies avec le système de retenue pour enfant.

Toujours lire et respecter les directives du fabricant lors de l'utilisation d'un siège de bébé ou d'enfant ou le siège d'appoint.

Respecter tous les avertissements fournis à l'intérieur du véhicule et sur le siège de bébé ou d'enfant.



ATTENTION



Selon les statistiques sur les accidents, les enfants sont plus en sécurité lorsqu'ils sont correctement retenus sur les sièges arrière de préférence au siège avant. Par conséquent, il est fortement recommandé d'asseoir les enfants sur les sièges arrière du véhicule dans tous les cas possibles. Peu importe la position, les enfants de 12 ans et moins doivent être assis et correctement retenus dans des sièges appropriés pour bébés, sièges d'appoint ou rehausseurs recommandés pour leurs tailles et poids.

Le système de retenue ou siège d'enfant doivent être correctement assujettis avec la ceinture de sécurité du véhicule, la ceinture de siège et la sangle de retenue supérieure ou les ancrages inférieurs et la sangle de retenue supérieure, conformément aux instructions du fabricant du siège d'enfant.

Les occupants, spécialement les enfants, doivent toujours s'asseoir aussi droit que possible, boucler correctement les ceintures de sécurité et utiliser des sièges pour enfants, systèmes de retenue pour enfants ou rehausseurs recommandés pour leurs tailles et leurs poids.

Les enfants risquent d'être blessés grièvement, voire mortellement, par un coussin gonflable en déploiement. Lorsque les circonstances exigent d'asseoir un enfant sur le siège passager avant, prendre note des informations importantes suivantes:

- La technologie des coussins gonflables de ce véhicule prévoit la désactivation du coussin gonflable avant du siège passager avant lorsque le système détecte la présence du poids typique d'un enfant de 12 mois ou moins et du poids d'un siège d'enfant standard approprié sur le siège passager avant.
- Pour des enfants de poids supérieur à celui d'un enfant typique de 12 mois, le coussin gonflable avant du siège passager avant peut se déployer ou non. Toujours s'assurer que le témoin  PASSE AIR BAG OFF est allumé, indiquant que le coussin gonflable avant du passager avant est désactivé.
- Un enfant assis dans un siège d'enfant orienté vers l'arrière sur le siège passager avant sera blessé grièvement, voire mortellement, en cas de déploiement du coussin gonflable lors d'un accident, ce qui peut arriver dans certaines circonstances, même si la technologie de coussin gonflable est installée dans le véhicule. La seule façon d'éliminer complètement ce risque est de ne jamais placer un enfant dans un siège faisant face à l'arrière sur le siège passager avant. Par conséquent, il est fortement recommandé de toujours installer les sièges d'enfant orientés vers l'arrière sur un siège arrière.
- Si les circonstances exigent que le siège d'enfant orienté vers l'arrière soit installé sur le siège passager avant, s'assurer que le témoin  PASSE AIR BAG OFF est allumé, ce qui indique la désactivation du coussin gonflable avant du siège passager avant. Si ce témoin  PASSE AIR BAG ON n'est pas allumé ou s'éteint lorsque le siège d'enfant est installé sur le siège, en vérifier l'installation. De toute façon, vérifier périodiquement le

témoin  pendant la conduite pour s'assurer que ce témoin  soit toujours allumé. Si le témoin  s'éteint ou reste éteint, ne pas transporter d'enfant sur le siège passager avant tant que le système n'est pas réparé.

Un enfant assis dans un siège d'enfant orienté vers l'arrière sur le siège passager avant risque d'être blessé grièvement, voire mortellement, en cas de déploiement du coussin gonflable avant du siège passager avant.

- Si les circonstances exigent qu'un siège d'enfant orienté vers l'avant soit installé sur le siège passager avant, reculer le siège aussi loin que possible vers l'arrière, utiliser un système de retenue recommandé pour l'âge, la taille et le poids de l'enfant et assujettir le système avec la ceinture de siège du véhicule, conformément aux instructions du fabricant du siège d'enfant.

ATTENTION

Les bébés et les jeunes enfants ne doivent jamais partager une ceinture avec un autre occupant. En cas d'accident, ils risqueraient d'être écrasés entre l'occupant et la ceinture de sécurité.

Le risque pour l'enfant de subir des blessures graves ou mortelles est considérablement plus élevé lorsque le siège d'enfant n'est pas correctement installé dans le véhicule et /ou que l'enfant n'est pas correctement retenu dans le siège d'enfant.

Les enfants de trop grande taille pour les sièges d'enfant doivent être assis sur le siège et maintenus par la ceinture de sécurité régulière. Placer la sangle épaulière à travers la poitrine et l'épaule, non pas contre la figure ou le cou. Un rehausseur de siège peut s'avérer nécessaire pour obtenir le positionnement approprié de la ceinture pour des enfants de plus de 18 kg (41 lb), jusqu'au moment où leur taille est suffisante pour une ceinture ventrale/ épaulière, sans rehausseur.

Quand le siège d'enfant ne sert pas, le sortir du véhicule ou l'attacher au moyen de la ceinture de sécurité pour éviter qu'il ne devienne un projectile en cas d'accident.

Si un bébé ou un jeune enfant voyage dans le véhicule:

- ▶ Attacher le bébé ou l'enfant dans un siège d'enfant approprié pour l'âge et le poids de l'enfant.
- ▶ S'assurer que le bébé ou l'enfant est correctement attaché en tout temps lorsque le véhicule est en marche.

ATTENTION

Au sortir du véhicule, toujours retirer la clé SmartKey du commutateur de démarrage. Toujours prendre la clé SmartKey avec soi et verrouiller le véhicule. Ne pas laisser d'enfants sans surveillance dans le véhicule, même s'ils sont retenus dans un siège d'enfant, ou ayant accès à un véhicule déverrouillé. L'accès non supervisé d'un enfant à un véhicule pourrait causer un accident et/ou de graves blessures personnelles. Les enfants risqueraient:

- de se blesser en manipulant des pièces du véhicule
- d'être sérieusement ou mortellement blessés par l'exposition prolongée aux températures chaudes ou froides excessives
- de se blesser ou de causer un accident avec l'équipement d'un véhicule qui pourrait fonctionner, même si la clé SmartKey est retirée du commutateur de démarrage ou retirée du véhicule, tel que le réglage du siège, du volant de direction ou de la fonction mémoire

Si les enfants ouvrent une porte, ils pourraient blesser d'autres personnes ou être éjectés du véhicule et se blesser ou être blessés par d'autres véhicules sur la route.

Ne pas exposer le siège d'enfant à la lumière solaire directe. Les pièces métalliques du siège d'enfant, par exemple, pourraient

devenir très chaudes et l'enfant risquerait de se brûler.

ATTENTION

Ne pas transporter d'objets lourds ou durs dans l'habitacle ou le coffre, à moins qu'ils ne soient solidement retenus en place.

Les objets non solidement retenus ou mal positionnés augmentent le risque de blessures à l'enfant en cas de

- freinage dur
- changement soudain de direction
- d'accident

Rétracteur spécial de ceinture de sécurité

Toutes les ceintures de sécurité du véhicule, sauf celle du conducteur, sont équipées d'un rétracteur spécial de ceinture. Lorsque activé, le rétracteur spécial de ceinture élimine le jeu de la ceinture lorsque le siège d'enfant est installé sur le siège du véhicule.

Installation d'un système de retenue de siège d'enfant:

- ▶ Toujours suivre les directives d'installation du fabricant.
- ▶ Tirer la ceinture délicatement de l'enrouleur de ceinture.
- ▶ Engager la languette de ceinture de sécurité dans la boucle de la ceinture.

Activation du rétracteur de ceinture de sécurité spécial

- ▶ Retirer la ceinture complètement et laisser l'enrouleur la rétracter à nouveau. Pendant que la ceinture est rétractée, un cliquetis se fait entendre. Le rétracteur de ceinture de sécurité spécial est activé.
- ▶ Appuyer sur le siège d'enfant vers le bas pour tendre la courroie plus étroitement.

Enlèvement du système de retenue de siège d'enfant/désactivation du rétracteur de ceinture de sécurité spécial:

- ▶ Toujours suivre les directives d'installation du fabricant.
- ▶ Appuyer sur le bouton de dégagement de la ceinture de sécurité et guider la languette dans le logement de la ceinture. Le rétracteur de ceinture de sécurité spécial est désactivé.

ATTENTION

Ne jamais déboucler la ceinture pendant que le véhicule est en marche puisque le rétracteur spécial se désactivera.

Attaches de siège d'enfant de type LATCH (ISOFIX) à l'arrière

ATTENTION

Les enfants de trop grande taille pour les sièges d'enfant doivent être assis sur les sièges arrière et maintenus par la ceinture de sécurité régulière. Placer la sangle épaulière à travers la poitrine et l'épaule, non pas contre la figure ou le cou.

Un rehausseur de siège peut s'avérer nécessaire pour obtenir le positionnement approprié de la ceinture pour des enfants de plus de 18 kg (41 lb), jusqu'au moment où leur taille est suffisante pour une ceinture ventrale/épaulière, sans rehausseur.

Installer le système de retenue pour enfant conformément aux directives du fabricant du siège d'enfant.

Le système de retenue pour enfant doit être installé sécuritairement sur ses deux supports.

Un système de retenue pour enfant mal installé peut se desserrer en cas d'accident, pouvant provoquer des blessures graves, voire mortelles, en cas d'accident.

Les systèmes de retenue pour enfant/supports de retenue de siège d'enfant qui sont endommagés ou qui ont été impliqués dans une collision doivent être remplacés.

Le système de type LATCH (ISOFIX) est un système de sécurité standardisé, conçu spécialement pour les systèmes de sièges d'enfant installés aux sièges arrière. Les anneaux des deux systèmes de retenue de siège d'enfant de type LATCH (ISOFIX) sont installés à la gauche et à la droite des sièges arrière.

Immobiliser les systèmes de retenue de siège d'enfant de type LATCH (ISOFIX) à l'aide des ceintures de sécurité du véhicule. Toujours installer les systèmes de retenue de sièges d'enfant conformément aux directives du fabricant du siège d'enfant.

! Lors de l'installation d'un système de retenue d'enfant, s'assurer que la ceinture du siège pour le siège central n'est pas coincée. Sinon, la ceinture de sécurité risque d'être endommagée.

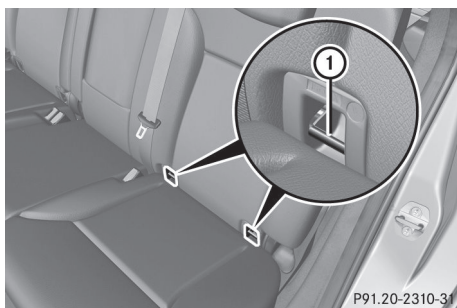

① Anneaux de retenue

- ▶ Installer le système de retenue de siège d'enfant de type LATCH (ISOFIX). Ce faisant, suivre les directives du fabricant.

Retenue supérieure

⚠ ATTENTION

Toujours bloquer les dossiers de sièges arrière en position verticale lorsque des passagers occupent les sièges arrière. Bloquer les dossiers des sièges arrière en position verticale avant d'installer les sangles supérieures ou lorsque le compartiment arrière n'est pas utilisé. S'assurer que les dossiers de sièges arrière sont bien assujettis

en les remuant énergiquement dans tous les sens. Si le dossier de siège n'est pas bien bloqué, il pourrait se rabattre vers l'avant. Le système de retenue pour enfant n'est plus adéquatement retenu ou positionné, ni en mesure d'offrir les avantages pour lesquels il a été conçu. Des blessures graves, voire mortelles, pourraient survenir.

Les sangles de retenue supérieures rendent possible une connexion additionnelle entre les systèmes de retenue pour enfant installés avec les ancrages ISOFIX et le siège arrière. Elles contribuent à réduire davantage le risque de blessures.

Les anneaux d'ancrage supérieurs sont fixés à l'arrière des dossiers de sièges arrière.

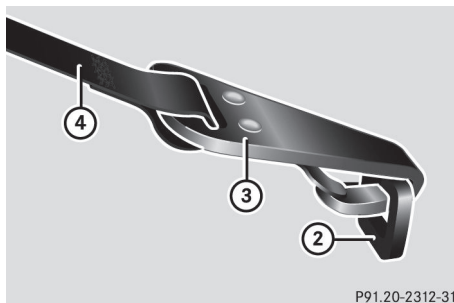
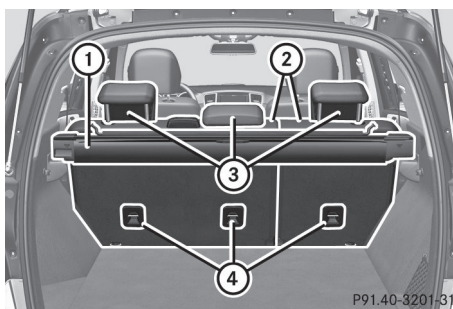

- ▶ Déplacer l'appuie-tête ③ vers le haut
- ▶ Installer le système de retenue pour enfant ISOFIX à l'aide de la sangle de retenue supérieure. Se conformer aux directives d'installation du fabricant.
- ▶ Acheminer la sangle de retenue supérieure ⑥ sous l'appuie-tête ③ entre les deux montants de l'appuie-tête.

- ▶ Acheminer la sangle de retenue supérieure ⑥ vers le bas entre le recouvrement de l'espace arrière ① et le dossier du siège arrière ②.
- ▶ Mettre le crochet ⑤ de la sangle de retenue supérieure ⑥ dans l'ancrage de la sangle de retenue supérieure ④.
S'assurer que :
 - Le crochet de la sangle de retenue supérieure ⑤ est inséré dans l'ancrage de la sangle de retenue supérieure ④ tel qu'illustré.
 - La sangle de retenue supérieure ⑥ n'est pas vrillée.
 - La sangle de retenue supérieure ⑥ est acheminée entre le dossier de siège arrière ② et le recouvrement de l'espace arrière ① si ce recouvrement ① est installé.
 - La sangle de retenue supérieure ⑥ est acheminée entre le dossier de siège arrière ② et le filet cloison, si ce filet est installé.
- ▶ Mettre sous tension la sangle de retenue supérieure ⑥. Se conformer aux directives d'installation du fabricant.
- ▶ Ramener l'appui-tête ③ légèrement vers le bas si nécessaire (▷ page 108). S'assurer de ne pas entraver l'acheminement adéquat de la sangle de retenue supérieure ⑥.

Serrures de sécurité pour enfant

Remarques importantes sur la sécurité

ATTENTION

Au sortir du véhicule, toujours retirer la clé SmartKey du commutateur de démarrage. Toujours prendre la clé SmartKey avec soi et verrouiller le véhicule. Ne pas laisser d'enfants sans surveillance dans le véhicule, même s'ils sont retenus dans un siège d'enfant, ou ayant accès à un véhicule déverrouillé. L'accès non supervisé d'un enfant à un véhicule pourrait causer un accident et/ou de graves blessures personnelles. Les enfants risqueraient :

- de se blesser en manipulant des pièces du véhicule
- d'être sérieusement ou mortellement blessés par l'exposition prolongée aux températures chaudes ou froides excessives
- de se blesser ou de causer un accident avec l'équipement d'un véhicule qui pourrait fonctionner, même si la clé SmartKey est retirée du commutateur de démarrage ou retirée du véhicule, tel que le réglage du siège, du volant de direction ou de la fonction mémoire

Si les enfants ouvrent une porte, ils pourraient blesser d'autres personnes ou être éjectés du véhicule et se blesser ou être blessés par d'autres véhicules sur la route.

Ne pas exposer le siège d'enfant à la lumière solaire directe. Les pièces métalliques du siège d'enfant, par exemple, pourraient devenir très chaudes et l'enfant risquerait de se brûler.

Serrures de sécurité pour enfant pour les portes arrière

ATTENTION

Les enfants pourraient ouvrir une porte arrière de l'intérieur du véhicule. Ceci risque d'entraîner des blessures graves ou de causer un accident. Donc, immobiliser les portes

arrière avec les verrouillages de sécurité des enfants chaque fois que des enfants voyagent sur les sièges arrière du véhicule.

Les verrouillages de sécurité des enfants sur les portes arrière permettent d'immobiliser chaque porte arrière individuellement. Une porte ne peut pas être ouverte de l'intérieur du véhicule lorsqu'elle est retenue fermée au moyen du verrouillage de sécurité des enfants. La porte peut être ouverte de l'extérieur lorsque le véhicule est déverrouillé.

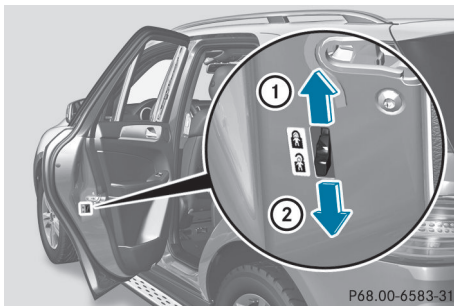

- ▶ **Pour activer:** appuyer sur le levier du verrouillage de sécurité des enfants vers le haut en direction de la flèche ①.
- ▶ S'assurer que les verrouillages de sécurité des enfants fonctionnent correctement.
- ▶ **Pour désactiver:** appuyer sur le levier du verrouillage de sécurité des enfants vers le bas en direction de la flèche ②.

Interrupteur prioritaire pour les vitres latérales arrière

ATTENTION

Lorsque des enfants voyagent sur les sièges arrière du véhicule, activer l'interrupteur prioritaire. Sinon, les enfants pourraient se blesser, par exemple en se coinçant dans les vitres latérales arrière.

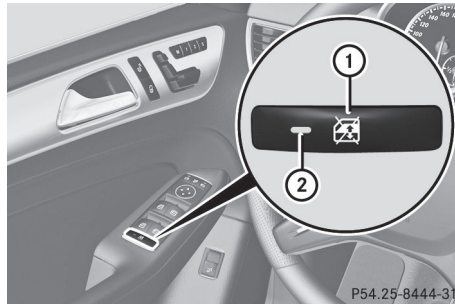

- ▶ **Pour activer/désactiver:** appuyer sur le bouton ①
- Si le témoin ② s'allume, le fonctionnement des vitres latérales arrière est désactivé. Le fonctionnement n'est possible qu'avec les commutateurs sur la porte du conducteur. Si le témoin ② est désactivé, le fonctionnement n'est alors possible qu'avec les commutateurs de l'espace arrière.

Alarme panique



- ▶ **Pour activer:** appuyer sur le bouton **PANIC** ① pendant au moins une seconde. L'alarme retentit et l'éclairage extérieur clignote.
- ▶ **Pour désactiver:** appuyer à nouveau sur le bouton **PANIC** ①.

ou

- ▶ Insérer la clé SmartKey dans le commutateur de démarrage.

ou

- ▶ Appuyer sur le bouton marche/arrêt KEYLESS-GO.

La clé KEYLESS-GO doit être dans le véhicule.

i É.-U. seulement:

Ce dispositif est conforme à l'Article 15 des règlements de la FCC. Son fonctionnement est sujet aux deux conditions suivantes:

1. ce dispositif ne doit pas causer d'interférences et
2. ce dispositif doit accepter toute interférence reçue, y compris celle pouvant causer un fonctionnement indésirable.

Toute modification non autorisée de ce dispositif pourrait priver l'utilisateur du droit d'utiliser cet équipement.

L'étiquette de produit avec l'identification FCC et le numéro de certification IC se trouve sur le boîtier des piles..

i Canada seulement:

Ce dispositif est conforme à la norme RSS-Gen d'Industrie Canada. Son fonctionnement est sujet aux deux conditions suivantes:

1. ce dispositif ne doit pas causer d'interférences nuisibles et,
2. ce dispositif doit accepter toute interférence reçue, y compris celle pouvant causer un fonctionnement indésirable.

Toute modification non autorisée de ce dispositif pourrait priver l'utilisateur du droit d'utiliser cet équipement.

L'étiquette de produit avec l'identification FCC et le numéro de certification IC se trouve sur le boîtier des piles.

- ABS (**A**nti-**l**ock **B**raking **S**ystem) (système de freinage antiblocage)
- BAS (**B**rake **A**ssist **S**ystem) (assistance au freinage)
- BAS PLUS (**B**rake **A**ssist **S**ystem Plus*) (assistance au freinage PLUS*)
- ESP[®] (**E**lectronic **S**tability **P**rogram) (contrôle électronique de la trajectoire)
- EBD (**E**lectronic **B**rake force **D**istribution) (distribution de la force de freinage électronique)
- Freinage adaptatif
- Frein PRE-SAFE[®]
- Assistance à la direction STEER CONTROL

Remarques importantes sur la sécurité

Si le conducteur n'adapte pas son style de conduite, les systèmes de sécurité en conduite ne sont pas en mesure de réduire le risque d'accident ni modifier les lois de la physique. Les systèmes de sécurité en conduite sont des aides à la conduite. Le conducteur reste toujours responsable de la vitesse de son véhicule, du freinage au moment approprié, et de conserver une distance sécuritaire avec le véhicule à l'avant. Adapter toujours le style de conduite aux conditions de température et routières qui prévalent, de même qu'aux conditions de la circulation et conserver une distance sécuritaires avec le véhicule à l'avant. Conduire prudemment.

- i** À noter que les systèmes de sécurité en conduite décrits ici ne fournissent un rendement optimal que lorsque le contact entre les pneus du véhicule et la surface de la route est adéquat. Le conducteur doit se conformer à l'information sur les pneus, la profondeur de semelle minimale recommandée pour les pneus, etc. à la section «Jantes et pneus» (▷ page 384).

Lors de conditions de conduite hivernale, toujours installer des pneus d'hiver

Systèmes de sécurité en conduite

Aperçu des systèmes de sécurité en conduite

Cette section fournit de l'information sur les systèmes de sécurité en conduite suivants:

(pneus M+S) et si requis, des chaînes à neige. C'est la seule façon de s'assurer que les systèmes de sécurité en conduite décrits dans cette section fourniront un rendement optimal.

ABS (Système de freinage antiblocage)

Remarques importantes sur la sécurité

i Consulter la section «Remarques importantes sur la sécurité» (▷ page 67).

Le système ABS règle la pression de freinage de façon à empêcher le blocage des roues lors du freinage. Ceci permet au conducteur de continuer à diriger son véhicule pendant le freinage.

Le système ABS entre en action à partir d'une vitesse d'environ 8 km/h (5 m/h) peu importe l'état de la route. Le système ABS intervient sur surfaces glissantes, même lors d'un freinage léger.

⚠ ATTENTION

Si le système ABS est défectueux, d'autres systèmes de conduite tels que BAS ou ESP® sont aussi désactivés. Respecter les témoins d'avertissement et d'anomalie qui pourraient s'allumer, de même que les messages qui pourraient paraître dans l'affichage multifonction.

Si le système ABS est défectueux, les roues peuvent se bloquer lors d'un freinage dur, réduisant la capacité de diriger le véhicule et augmentant la distance de freinage.

Le  témoin avertisseur au combiné d'instruments s'allume lorsque le contact est établi. Il s'éteint lorsque le moteur tourne.

Freinage

Si le système ABS intervient pendant le freinage, le conducteur ressentira une pulsation sur la pédale de frein.

► **Si le système ABS intervient:** continuer d'enfoncer la pédale de frein avec force jusqu'à ce que la situation de freinage soit complétée.

► **Pour freiner complètement:** enfoncer la pédale de frein avec une force complète.

Les pulsations de la pédale de frein rappellent au conducteur les dangers de la route et la nécessité d'exercer une vigilance accrue.

⚠ ATTENTION

Ne pas pomper la pédale de frein. Appliquer plutôt une pression de freinage ferme et uniforme. Le pompage de la pédale va à l'encontre du fonctionnement de l'ABS et réduit considérablement l'efficacité du freinage.

BAS (Système d'assistance au freinage)

i Respecter la section «Remarques importantes sur la sécurité» (▷ page 67).

Le système BAS fonctionne en situation de freinage d'urgence. Si la pédale de frein est enfoncée rapidement, le système BAS augmente automatiquement la force de freinage, réduisant ainsi la distance d'arrêt.

► Maintenir une pression constante sur la pédale de frein, jusqu'à ce que l'urgence de freinage soit terminée.

Le freinage ABS empêche le blocage des roues.

En relâchant la pédale de frein, les freins reprennent leur fonctionnement normal. Le système BAS est désactivé.

⚠ ATTENTION

En cas d'anomalie du système BAS, le système de freinage continue de fonctionner, mais sans l'apport additionnel du freinage maximal que le système BAS fournirait normalement en cas de manoeuvre de freinage d'urgence. Par conséquent, la distance de freinage peut augmenter.

BAS PLUS (système d'assistance au freinage PLUS)

BAS PLUS est seulement disponible sur les véhicules équipés de DISTRONIC PLUS.

i Observer la section «Remarques importantes sur la sécurité» (> page 67).

À des vitesses au-dessus d'environ 30 km/h (20 mi/h), BAS PLUS assiste le conducteur au freinage dans des situations difficiles et utilise le système de capteurs radar pour évaluer les conditions du trafic.

i Ce dispositif a été approuvé par la FCC comme étant un «Système de radar de véhicule». Le système de capteur radar est destiné uniquement à être utilisé sur un système de radar automobile. La dépose, la falsification ou la modification du dispositif est interdite par la FCC et annulera toutes les garanties. Ne pas modifier, falsifier ou utiliser ce dispositif d'une façon non approuvée.

Toute modification non autorisée à ce dispositif pourrait annuler l'autorité de l'utilisateur à faire fonctionner cet équipement.

Avec l'aide du système de capteur radar, BAS PLUS peut détecter les obstacles aux environs de votre véhicule pendant une longue période de temps.

À des vitesses jusqu'à environ 70 km/h (40 mi/h), BAS PLUS peut également détecter des obstacles immobiles, par exemple des véhicules arrêtés ou stationnés.

Si le véhicule devait approcher rapidement d'un obstacle et que BAS PLUS a détecté un risque de collision, BAS PLUS calcule la force de freinage nécessaire pour éviter une collision arrière. Si les freins devaient être appliqués avec force, BAS PLUS peut augmenter automatiquement la force de freinage à un niveau convenant aux conditions du trafic.

► Maintenir une pression constante sur la pédale de frein, jusqu'à ce que l'urgence de freinage soit terminée.

ABS empêche les roues de se bloquer.

Les freins fonctionneront de nouveau normalement si:

- la pédale de frein est relâchée.
- il n'existe plus de danger de collision arrière.
- aucun obstacle n'est détecté à l'avant du véhicule.

BAS PLUS est alors désactivé. Si DSR (> page 235) a été activé, BAS PLUS est désactivé en conséquence.

Pour que BAS PLUS assiste le conducteur pendant la conduite, le système de capteurs radar doit être activé et fonctionnel, voir «Système de capteur radar» dans l'index.

AVERTISSEMENT!

BAS PLUS ne peut pas toujours clairement identifier les objets et les situations de circulation complexes. BAS PLUS ne peut pas intervenir dans certains cas.

Il existe un risque d'accident. Toujours faire attention à la situation de la circulation et être prêt à freiner.

En particulier, la détection d'obstacles peut être réduite s'il y a:

- de la poussière sur les capteurs ou n'importe quoi d'autre recouvrant les capteurs
- de la neige ou une forte pluie
- de l'interférence par d'autres sources radar
- la possibilité de fortes réflexions radar, par exemple dans les garages
- un véhicule étroit conduisant à l'avant, par exemple une moto
- un véhicule conduisant à l'avant sur une voie défférente

⚠ AVERTISSEMENT!

BAS PLUS ne réagit pas :

- aux personnes ou aux animaux
- aux véhicules en sens inverse
- à la circulation transversale
- dans les virages

Ainsi, BAS PLUS ne peut pas intervenir dans des situations graves. Il existe un risque d'accident. Toujours faire attention à la situation de la circulation et être prêt à freiner.

Après une collision ou des dommages à l'avant du véhicule résultant d'un accident, faire vérifier le réglage et le fonctionnement des capteurs radar dans un atelier spécialisé qualifié. Ceci s'applique également aux collisions à basse vitesse où il n'y a pas de dommages à l'avant du véhicule.

Si BAS PLUS n'est pas disponible en raison d'une anomalie dans le système de capteur radar, le système de freinage demeure disponible avec la pression maximale du servofrein et le BAS.

ESP® (contrôle électronique de la trajectoire)**Remarques importantes sur la sécurité**

- i** Consulter la section «Remarques importantes sur la sécurité» (▷ page 67).

Si le système ESP® détecte que le véhicule dévie de la trajectoire désirée par le conducteur, une ou plusieurs roues sont freinées afin de stabiliser le véhicule. Au besoin, la puissance du moteur est aussi modifiée afin de maintenir le véhicule dans les limites physiques de la trajectoire désirée. Le système ESP® aide le conducteur qui doit démarrer sur des routes humides ou glissantes. Le système ESP® peut aussi stabiliser le véhicule pendant le freinage.

Lorsque le système ESP® intervient, le témoin avertisseur  ESP® clignote au combiné d'instruments.

⚠ ATTENTION

Le système ESP® ne doit être désactivé en aucune circonstance lorsque le témoin avertisseur  ESP® clignote au combiné d'instruments. Procéder comme suit:

- au démarrage, n'accélérer que légèrement.
- pendant la conduite, réduire la pression sur l'accélérateur.
- adapter la vitesse aux conditions routières et climatiques actuelles.

Le défaut d'observer ces directives peut provoquer le patinage du véhicule. Le système ESP® ne peut prévenir les accidents résultant d'une vitesse excessive.

- !** Utiliser le véhicule pendant un maximum de dix secondes seulement sur un dynamomètre d'essai de freinage. Couper le contact.

L'application des freins par le système ESP® peut autrement détruire le système de freinage.

- !** Les essais opérationnels ou de performance doivent être seulement effectués sur un dynamomètre à deux essieux. Contacter un Concessionnaire Mercedes-Benz agréé avant de faire fonctionner le véhicule sur un tel dynamomètre. Autrement, le système de freinage ou le boîtier de transfert risquent d'être endommagés.

- i** N'utiliser que des roues montées de pneus de dimensions appropriées. Le système ESP® ne fonctionnera adéquatement qu'en pareil cas.

4ETS (Système de traction électronique)

- i** Respecter la section sur les «Remarques importantes sur la sécurité» (▷ page 67).

Le contrôle de la traction fait partie du système ESP®.

Le contrôle de la traction freine les roues motrices individuellement lorsqu'elles

patinent. Ceci permet au conducteur de démarrer la conduite et d'accélérer sur des surfaces glissantes, par exemple lorsque la chaussée est glissante d'un côté. De plus, davantage de puissance est transférée à la roue (ou aux roues) ayant la traction.

Le contrôle de la traction demeure actif en désactivant l'ESP®.

ATTENTION

Le contrôle de la traction ne peut réduire les risques d'accident si le conducteur roule trop vite. Le contrôle de la traction ne peut empêcher les lois naturelles de la physique d'agir sur le véhicule.

Activation/désactivation de ESP®

 Respecter la section «Remarques importantes sur la sécurité» (▷ page 67).

Avertissement!

Le système ESP® ne doit pas être désactivé pendant la conduite normale, sauf dans les circonstances suivantes. La désactivation du système diminuera la stabilité du véhicule lors de manoeuvres de conduite.

Ne pas mettre le système ESP® hors fonction lorsqu'une roue de secours est installée.

L'ESP® est activé automatiquement lorsque le moteur est en marche.

Il est peut-être mieux de désactiver l'ESP® dans les situations suivantes:

- lors de la conduite avec des chaînes à neige
- dans la neige profonde
- dans le sable ou le gravier

Avertissement

Activer ESP® immédiatement si une des conditions énumérées plus haut est rencontrée. Autrement, ESP® ne peut pas stabiliser le véhicule s'il commence à s'emballer ou lorsque les roues patinent.

Lors de la désactivation de l'ESP®:

- l'ESP® n'améliore plus la stabilité du véhicule.
- le couple moteur n'est plus limité et les roues motrices peuvent patiner. En patinant, les roues motrices s'agrippent à la surface et fournissent ainsi une meilleure adhérence.
- le contrôle de la traction reste activé.
- l'ESP® fournit encore une assistance lorsque les freins sont appliqués.

Si l'ESP® est désactivé et qu'une ou plusieurs roues commencent à patiner, le témoin avertisseur  ESP® clignote au combiné d'instruments. En pareilles situations, le système ESP® ne stabilisera pas le véhicule.





► **Pour désactiver:** appuyer sur le bouton .

Le témoin avertisseur  ESP® OFF s'allume au combiné d'instruments.

ATTENTION

Lorsque le témoin avertisseur ESP OFF  est allumé, le système ESP® est désactivé.

Si le témoin avertisseur ESP  ESP® et le témoin avertisseur ESP OFF  restent allumés, le système ESP® n'est pas disponible en raison d'une anomalie.

Lorsque le système ESP® est désactivé ou non fonctionnel, la stabilité du véhicule dans les manoeuvres de conduite habituelles est réduite.

Adapter la vitesse et la conduite aux conditions routières actuelles de la route et

en égard au non-fonctionnement du système ESP®.

❗ Éviter le patinage prolongé des roues quand ESP® est désactivé. Autrement, le groupe propulseur pourrait être endommagé.

- **Pour activer:** appuyer sur le bouton ①.
Le témoin avertisseur  ESP® OFF s'éteint au combiné d'instruments.

Stabilisation de la remorque avec ESP®

Si le véhicule avec une remorque (combinaison véhicule/remorque) commence à s'emballer, la combinaison véhicule/remorque peut être stabilisée seulement en appliquant les freins fermement.

Dans cette situation, ESP® assiste le conducteur et peut détecter si la combinaison véhicule/remorque commence à s'emballer. ESP® ralentit le véhicule en freinant et en limitant la puissance du moteur jusqu'à ce que la combinaison véhicule/remorque soit stabilisée.

La stabilisation de la remorque est active depuis une vitesse d'environ 60 km/h (37 mi/h).

ATTENTION

Le système ne peut pas aider lorsque la remorque se met en charnière

- le système ESP® s'est désactivé en raison d'une anomalie
- sur des routes mouillées ou glacées
- sur des routes à surface glissante
- dans le sable ou le gravier

Les remorques avec un centre de gravité élevé peuvent chavirer avant que le système ne reconnaisse l'oscillement de la remorque.

La stabilisation de la remorque ne fonctionne pas si ESP® est désactivé ou est indisponible en raison d'une anomalie.

EBD (Distribution de la force de freinage électronique)

- ❗ Observer la section sur les «Remarques importantes sur la sécurité» (▷ page 67).

EBD surveille et contrôle la pression des pneus des roues arrière pour améliorer la stabilité de conduite lors d'un freinage.

Risque d'accident

Si le système EBD est défectueux, le système de freinage reste disponible avec un effet de servofreinage. Cependant, les roues arrière pourraient se bloquer en cas de freinage d'urgence, par exemple. Dans un tel cas, le conducteur risque de perdre le contrôle du véhicule et de causer un accident. Par conséquent, toujours adapter son style de conduite aux différentes caractéristiques de tenue de route.

- Observer les remarques concernant les témoins et les témoins avertisseurs (▷ page 306) ainsi que les messages d'affichage (▷ page 271).

ADAPTIVE BRAKE

Le FREINAGE ADAPTATIF améliore la sécurité de freinage et offre un confort de freinage accru. En plus de ses fonctions de freinage, le FREINAGE ADAPTATIF permet aussi la fonction HOLD (▷ page 202) et le système d'assistance au démarrage en pente (▷ page 159). Pour plus d'information, consulter Conseils sur la conduite (▷ page 180).

Frein PRE-SAFE®

Le frein PRE-SAFE® est seulement disponible sur les véhicules équipés de DISTRONIC PLUS.

- ❗ Observer la section «Remarques importantes sur la sécurité» (▷ page 67).

Le freinage PRE-SAFE® peut aider à minimiser le risque d'une collision frontale avec un véhicule à l'avant ou réduire l'effet d'une telle collision. Si le freinage PRE-SAFE® a détecté un risque de collision, le conducteur sera averti visuellement et de façon sonore ainsi que par un freinage automatique. Le freinage PRE-SAFE® ne peut pas prévenir une collision sans l'intervention du conducteur.

À des vitesses au-dessus d'environ 30 km/h (20 mi/h), cette fonction avertit le conducteur lorsqu'il approche rapidement du véhicule à l'avant. Un signal d'avertissement intermittent retentira alors et le témoin d'avertissement de distance  dans le combiné d'instruments s'allumera.

► Freiner immédiatement de façon à accroître la distance du véhicule à l'avant.
ou

► Faire une manœuvre d'évitement s'il est sécuritaire de le faire.

À des vitesses de plus d'environ 30 km/h (20 mi/h), si le conducteur et le passager avant ont bouclé leur ceinture de sécurité, le freinage PRE-SAFE® peut:

- freiner le véhicule automatiquement à des vitesses de plus qu'environ 200 km/h (124 mi/h)
- déclencher les mesures de protection préventives des occupants (PRE-SAFE®) (> page 54)

En raison de la nature du système, des conditions particulièrement compliquées de conduite peuvent causer des avertissements non nécessaires ou une intervention non nécessaire du freinage PRE-SAFE®. Pour arrêter l'action de freinage, il est possible soit d'appuyer plus avant sur la pédale d'accélération, d'activer la rétrogradation forcée ou encore de relâcher la pédale de frein.

L'action de freinage du freinage PRE-SAFE® se termine automatiquement si:

- la vitesse chute d'environ 15 km/h (9 mi/h).
- une manœuvre est faite pour éviter un obstacle.
- il n'existe plus de danger de collision arrière.
- il n'y a plus d'obstacle détecté à l'avant du véhicule.

Si DSR a été désactivé (> page 235), le freinage PRE-SAFE® est désactivé.

i É.-U. seulement: Ce dispositif a été approuvé par la FCC comme étant un «Système de radar de véhicule». Le système de capteur radar est destiné uniquement à être utilisé sur un système de radar automobile. La dépose, la falsification ou la modification du dispositif est interdite par la FCC et annulera toutes les garanties. Ne pas modifier, falsifier ou utiliser ce dispositif d'une façon non approuvée.

Toute modification non autorisée à ce dispositif pourrait annuler l'autorité de l'utilisateur à faire fonctionner cet équipement.

i Canada uniquement: Ce dispositif est conforme à la norme RSS-210 de Industrie Canada. Son fonctionnement est sujet aux deux conditions suivantes:

1. Ce dispositif ne doit pas causer d'interférence, et
2. Ce dispositif doit accepter toute interférence qu'il reçoit, y compris celle pouvant causer un fonctionnement indésirable.

La dépose, la falsification ou la modification du dispositif annulera toutes les garanties, et est interdite. Ne pas modifier, falsifier ou utiliser ce dispositif d'une façon non approuvée.

Toute modification non autorisée à ce dispositif pourrait annuler l'autorité de

L'utilisateur à faire fonctionner cet équipement.

Avec l'aide du système de capteur radar, le freinage PRE-SAFE® peut détecter les obstacles à l'avant de votre véhicule pendant une longue période de temps.

Le frein PRE-SAFE® peut réagir à des obstacles stationnaires tels des véhicules immobiles ou stationnés, à des vitesses pouvant atteindre 70 km/h (40 mi/h).

Si le véhicule approche d'un obstacle et que le freinage PRE-SAFE® détecte un risque de collision, le système alerte le conducteur par un signal sonore et visuel. Si le conducteur ne freine pas ou ne fait pas de manoeuvre d'évitement, le système émet un avertissement en freinant légèrement le véhicule. S'il existe un risque accru de collision, des mesures de protection préventives des occupants (PRE-SAFE®) sont activées (▷ page 54). Si le risque de collision demeure et que le conducteur ne freine pas, ne fait pas de manoeuvre d'évitement ou n'accélère pas de façon significative, le véhicule fera un freinage d'urgence automatique. Un freinage d'urgence automatique n'est pas réalisé jusqu'à immédiatement avant qu'un accident ne puisse pas être évité.

AVERTISSEMENT

Même si le freinage PRE-SAFE® ralentit le véhicule avant une collision arrière imminente, le système ne peut pas éviter une collision sans l'intervention du conducteur. Il y a risque d'accident. Freiner selon la situation ou faire une manoeuvre d'évitement. Une intervention retardée par le conducteur peut causer un accident.

AVERTISSEMENT

Le freinage PRE-SAFE® ne détecte pas toujours clairement les situations de circulation complexes.

Dans ces cas, le freinage PRE-SAFE® peut:

- donner un avertissement non nécessaire et alors freiner le véhicule
- ne pas donner d'avertissement ni intervenir

Il y a risque d'accident. Toujours porter une attention particulière à la situation du trafic et être prêt à freiner, spécialement si le freinage PRE-SAFE® donne un avertissement.

Terminer l'intervention lorsque la situation n'est plus critique.

En particulier, la détection d'obstacles peut être réduite s'il y a:

- de la poussière sur les capteurs ou n'importe quoi d'autre recouvrant les capteurs
- de la neige ou une forte de pluie
- de l'interférence par d'autres sources radar
- la possibilité de fortes réflexions radar, par exemple dans les garages
- un véhicule étroit conduisant à l'avant, par exemple une moto
- un véhicule conduisant à l'avant sur une voie défférente

AVERTISSEMENT

Le frein PRE-SAFE® ne réagit pas:

- aux personnes ou aux animaux
- aux véhicules circulant en sens inverse
- à la circulation transversale
- dans les courbes

Par conséquent, le freinage PRE-SAFE® ne peut intervenir dans des situations critiques. Il y a risque d'accident. Toujours faire bien attention à la situation du trafic et être prêt à freiner.

Afin de maintenir la distance appropriée au véhicule à l'avant et ainsi prévenir une collision, le conducteur doit d'abord appliquer lui-même les freins.

► **Pour activer/désactiver:** activer ou désactiver le freinage PRE-SAFE® sur l'ordinateur de bord (▷ page 258). Le symbole  paraît dans l'affichage multifonction, aussi longtemps que la fonction HOLD n'est pas activée (▷ page 202).

Sur les véhicules avec Aide au stationnement actif, le symbole  est affiché lorsque la position **P** est sélectionnée ou si la conduite est plus rapide que 35 km/h (22 mi/h).

Pour que le freinage PRE-SAFE assiste le conducteur pendant la conduite, le système de capteur radar doit être activé (▷ page 263) et fonctionnel.

Après une collision ou des dommages à l'avant du véhicule résultant d'un accident, faire vérifier le réglage et le fonctionnement des capteurs radar dans un atelier spécialisé qualifié. Ceci s'applique également aux collisions à basse vitesse où il n'y a pas de dommages à l'avant du véhicule.

STEER CONTROL

L'assistance à la direction STEER CONTROL aide le conducteur en transmettant une force significative de direction au volant dans la direction requise pour assurer la stabilisation du véhicule.

L'assistance à la direction est fournie en particulier si:

- les deux roues droites ou les deux roues gauches sont sur une surface mouillée et glissante lors du freinage
- le véhicule commence à dérapier

Le conducteur exerce un contrôle sur la direction en tout temps.

ATTENTION

Si le système ESP® est défectueux, l'assistance au CONTRÔLE DE LA DIRECTION ne sera pas fournie. Cependant, la servoassistance reste disponible.

Systèmes antivol

Antidémarrage électronique

L'antidémarrage électronique empêche le véhicule de démarrer sans la clé SmartKey appropriée.

En quittant le véhicule, toujours prendre la clé SmartKey avec soi et verrouiller le véhicule. Toute personne ayant accès à une clé SmartKey valide laissée dans le véhicule peut démarrer le moteur.

► **Pour activer avec la clé SmartKey:** retirer la clé SmartKey du commutateur de démarrage.

► **Pour activer avec la clé KEYLESS-GO:** couper le contact et ouvrir la porte du conducteur.

► **Pour désactiver:** établir le contact.

i L'antidémarrage électronique est toujours désactivé au démarrage du moteur.

Dans l'éventualité où le moteur ne peut démarrer alors que la batterie de démarrage est pleinement chargée, l'antidémarrage électronique peut être défectueux. Contacter un Concessionnaire Mercedes-Benz agréé ou appeler le 1-800-FOR-MERCEdes (aux É.-U.) ou le 1-800-387-0100 (au Canada).

ATA (Système d'alarme antivol)

Une alarme visuelle et sonore est déclenchée si le système d'alarme est armé et que l'on ouvre:

- une porte
- le véhicule avec la clé mécanique
- le hayon
- le capot

L'alarme n'est pas désactivée, même en fermant la porte ouverte qui l'a déclenchée, par exemple.

i Si l'alarme reste activée pendant plus de 30 secondes, le système d'appel d'urgence mbrace (É.-U. seulement) ou TELE AIT (Canada seulement) initie automatiquement un appel au Centre d'assistance à la clientèle. Le système d'appel d'urgence effectue l'appel pour autant que:

- une souscription a été faite au service mbrace/TELE AID
- le service mbrace/TELE AID a été activé correctement
- le téléphone mobile, l'alimentation électrique et la couverture GPS nécessaires sont disponibles



► **Pour armer:** verrouiller le véhicule avec la clé SmartKey ou KEYLESS-GO. Le témoin ① clignote. Le système d'alarme est armé après environ 15 secondes.

► **Pour désactiver:** déverrouiller le véhicule avec la clé SmartKey ou KEYLESS-GO.

► **Pour arrêter l'alarme avec la clé SmartKey:** insérer la clé SmartKey dans le commutateur de démarrage. L'alarme est désactivée.

ou

► Appuyer sur le bouton  ou  sur la clé SmartKey. L'alarme est désactivée.

► **Pour arrêter l'alarme avec KEYLESS-GO:** saisir la poignée de porte extérieure.

La clé SmartKey doit se trouver à l'extérieur du véhicule.

L'alarme est désactivée.

ou

► Appuyer sur le bouton marche/arrêt au tableau de bord. La clé SmartKey doit se trouver dans le véhicule. L'alarme est désactivée.

Information utile	78
Clé SmartKey	78
Portes	86
Espace de chargement	88
Vitres latérales	93
Toit vitré coulissant	97

Information utile

- i** Ce Guide du conducteur décrit tous les dispositifs, de série ou optionnels, offerts pour le véhicule au moment de la publication du Guide. Des différences sont possibles entre les pays. À noter qu'il est possible que votre véhicule ne soit pas équipé de toutes les caractéristiques décrites dans le présent guide. Ceci s'applique également aux systèmes et fonctions portant sur la sécurité du véhicule.
- i** Veuillez lire l'information sur les ateliers spécialisés (▷ page 28).

Clé SmartKey

Remarques importantes sur la sécurité

ATTENTION

Au sortir du véhicule, toujours retirer la clé SmartKey du commutateur de démarrage. Toujours prendre la clé SmartKey avec soi et verrouiller le véhicule. Ne pas laisser d'enfants sans surveillance dans le véhicule, même s'ils sont retenus dans un siège d'enfant, ou qu'ils ont accès à un véhicule déverrouillé. L'accès non supervisé d'un enfant à un véhicule pourrait causer un accident et/ou de graves blessures personnelles. Ils pourraient:

- se blesser en manipulant des pièces du véhicule
- être sérieusement ou fatalement blessés par la chaleur ou le froid extrême
- se blesser ou être victime d'un accident avec un équipement du véhicule qui pourrait être encore actif, même après que la clé SmartKey a été retirée du commutateur de démarrage, tel que le réglage des sièges, du volant de direction ou la fonction mémoire.

Si des enfants ouvrent une porte, ils pourraient causer de sévères, voire fatales blessures à d'autres personnes; s'ils sortent du véhicule, ils peuvent être blessés eux-mêmes ou être sérieusement voire fatalement blessés par la circulation sur la route.

Ne pas exposer le siège d'enfant à la lumière solaire directe. Les pièces métalliques du siège d'enfant, par exemple, pourraient devenir très chaudes et l'enfant risquerait de se brûler.

AVERTISSEMENT

Si l'anneau à clés est trop lourd ou trop volumineux, le poids sur la clé pourrait la faire tourner dans le commutateur de démarrage ou la coincer dans le volant de direction. Ceci pourrait entraîner l'arrêt soudain du moteur. Ceci pourrait provoquer une perte de contrôle du véhicule et un accident. Ne pas fixer d'anneau à clés lourd ou volumineux à la clé qui est insérée dans le commutateur de démarrage.

Information générale

S'il n'est pas possible de verrouiller ou déverrouiller le véhicule avec la clé SmartKey, il est possible que la pile de la clé SmartKey soit épuisée, ou que la clé SmartKey soit défectueuse, ou que la batterie de démarrage du véhicule soit à plat.

- ▶ Vérifier la pile de la clé SmartKey et la charger si nécessaire (▷ page 83).
- ▶ Utiliser la clé mécanique pour déverrouiller la porte du conducteur (▷ page 88).
- ▶ Verrouiller le véhicule à l'aide de la clé mécanique (▷ page 88).
- ▶ Faire vérifier la batterie de démarrage et les contacts de la batterie par un Concessionnaire Mercedes-Benz agréé.

Si la clé SmartKey est défectueuse, contacter l'Assistance routière ou un Concessionnaire Mercedes-Benz agréé.

Fonctions de la SmartKey

Remarques générales

i É.-U. uniquement:

Ce dispositif est conforme à l'Article 15 des règlements de la FCC. Son fonctionnement est sujet aux deux conditions suivantes:

1. Ce dispositif ne doit pas causer d'interférences nuisibles et,
2. ce dispositif doit accepter toute interférence reçue, y compris celle pouvant causer un fonctionnement indésirable.

Toute modification non autorisée à ce dispositif pourrait annuler l'autorité de l'utilisateur à faire fonctionner cet équipement.

L'étiquette de produit avec l'identification FCC et le numéro de certification IC se trouve dans le boîtier des piles de la clé SmartKey.

i Canada uniquement:

Ce dispositif est conforme à la norme RSS-210 d'Industrie Canada. Son fonctionnement est sujet aux deux conditions suivantes:

1. Ce dispositif ne doit pas causer d'interférence, et
2. Ce dispositif doit accepter toute interférence qu'il reçoit, y compris celle pouvant causer un fonctionnement indésirable.

Toute modification non autorisée à ce dispositif pourrait annuler l'autorité de l'utilisateur à faire fonctionner cet équipement.



L'étiquette de produit avec l'identification FCC et le numéro de certification IC se trouve dans le boîtier des piles de la clé SmartKey.

Verrouillage et déverrouillage central

La clé SmartKey verrouille et déverrouille centralement:

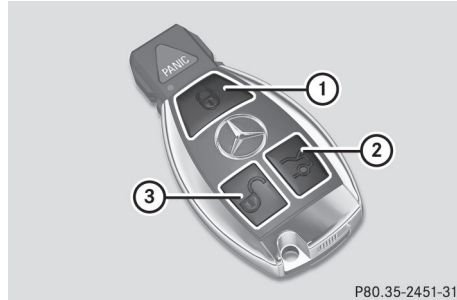
- les portes
- le hayon
- le volet de remplissage de carburant



- ①  Verrouille le véhicule
- ②  Ouvre/ferme le hayon
- ③  Déverrouille le véhicule

Pendant le déverrouillage, les feux de direction clignotent une fois. Pendant le verrouillage, ils clignotent trois fois.

À l'obscurité, l'éclairage de zone environnante s'allume s'il est activé dans l'ordinateur de bord (▷ page 262).

Un signal sonore peut aussi être réglé pour confirmer que le véhicule a été verrouillé. Le signal sonore peut être activé et désactivé à l'aide de l'ordinateur de bord (▷ page 263).

► Pour déverrouiller centralement:

appuyer sur le bouton .

Si le véhicule n'est pas ouvert dans environ 40 secondes après le déverrouillage:

- le véhicule est de nouveau verrouillé.
- le système antivol est de nouveau armé.

► Pour verrouiller centralement: appuyer sur le bouton .

KEYLESS-GO

Notes générales

i É.-U. seulement:

Ce dispositif est conforme à l'Article 15 des règlements de la FCC. Son fonctionnement est sujet aux deux conditions suivantes:

1. ce dispositif ne doit pas causer d'interférences nuisibles, et
2. ce dispositif doit accepter toute interférence reçue, y compris celle pouvant causer un fonctionnement indésirable.

Toute modification non autorisée de ce dispositif pourrait priver l'utilisateur du droit d'usage de l'équipement.

L'étiquette du produit avec l'identification FCC et le numéro de certification IC se trouve sur le boîtier des piles de la clé SmartKey.

i Canada seulement:

Ce dispositif est conforme à la norme RSS-210 d'Industrie Canada. Son fonctionnement est sujet aux deux conditions suivantes:

1. ce dispositif ne doit pas causer d'interférences, et
2. ce dispositif doit accepter toute interférence reçue, y compris celle pouvant causer un fonctionnement indésirable.

Toute modification non autorisée de ce dispositif pourrait priver l'utilisateur du droit d'usage de l'équipement.

L'étiquette de produit avec l'identification FCC et le numéro de certification IC se trouve sur le boîtier des piles de la clé SmartKey.

Remarques importantes sur KEYLESS-GO

- La clé KEYLESS-GO peut s'utiliser comme une clé ordinaire.
- Les fonctions de la clé KEYLESS-GO peuvent être combinées à celles d'une clé habituelle, c'est-à-dire déverrouiller avec

KEYLESS-GO et verrouiller avec le bouton



- Toujours avoir sur soi la clé KEYLESS-GO
- Ne pas conserver la clé KEYLESS-GO au même endroit que

- des dispositifs électroniques, par exemple un téléphone cellulaire ou une autre clé
- des objets métalliques, par exemple des pièces de monnaie ou du papier aluminium.

Ceci peut nuire au bon fonctionnement de KEYLESS-GO.

- Lors du verrouillage et du déverrouillage à l'aide de la clé KEYLESS-GO, la distance entre la clé SmartKey et la poignée de porte correspondante ne doit pas dépasser 1 mètre (3 pi).
- Si la clé KEYLESS-GO est retirée du véhicule, il est possible que le système ne reconnaisse pas la clé SmartKey. Le véhicule ne peut être verrouillé ou démarré à l'aide de KEYLESS-GO.
- Si la clé KEYLESS-GO a été retirée du véhicule, par exemple si un passager quitte le véhicule avec une clé KEYLESS-GO sur lui:
 - si l'on appuie sur le bouton marche/arrêt ou que l'on tente de verrouiller le véhicule à l'aide de la poignée de porte extérieure, le message **Clé pas identifiée** paraît dans l'affichage multifonction
 - pendant que le moteur tourne, le message **Clé pas identifiée** paraîtra en rouge dans l'affichage multifonction lors du démarrage. Trouver la clé KEYLESS-GO et changer sa position dans le véhicule. Transporter la clé KEYLESS-GO dans une poche de chemise, par exemple.

- Si le moteur est mis en marche avec le bouton marche/arrêt, il peut être arrêté à nouveau en:
 - appuyant à nouveau sur le bouton marche/arrêt
 - insérant la clé KEYLESS-GO dans le commutateur de démarrage si le véhicule est stationnaire et que la transmission automatique est en position de stationnement **P**.
- Le véhicule pourrait être déverrouillé par erreur, si la distance entre la clé KEYLESS-GO et le véhicule est inférieure à 1 m (3 pi) et que
 - une poignée de porte extérieure est aspergée d'eau
 - ou
 - vous nettoyez une poignée de porte extérieure
- Se rappeler que n'importe quel occupant peut démarrer le véhicule si une clé KEYLESS-GO se trouve dans le véhicule.

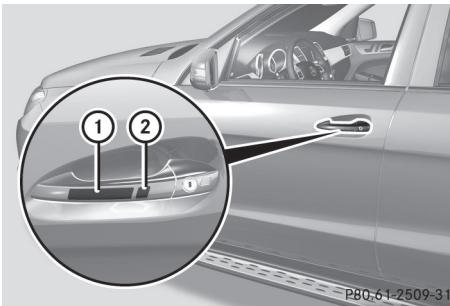





- ▶ **Pour déverrouiller le véhicule:** toucher la surface intérieure de la poignée de porte.
- ▶ **Pour verrouiller le véhicule:** toucher la surface du capteur ①.
- ▶ **Fonction de fermeture pratique:** toucher la surface encaillée du capteur ② pendant une période prolongée (▷ page 96).

Si l'on tire sur la poignée du hayon, seulement l'espace de rangement du véhicule est déverrouillé.



Changement des réglages du système de verrouillage

Il est possible de changer les réglages du système de verrouillage de façon à ce que seulement la porte du conducteur et le volet du réservoir de carburant soient déverrouillés. C'est une fonction utile pour le conducteur qui voyage souvent seul.

- ▶ **Pour changer le réglage:** Appuyer simultanément sur les boutons  et  pendant environ six secondes, jusqu'à ce que le témoin de vérification des piles (▷ page 83) clignote à deux reprises.

- ❗ Si le réglage du système de verrouillage est changé dans la portée du signal du véhicule, le fait d'appuyer sur le bouton  ou  verrouille ou déverrouille le véhicule



La clé SmartKey fonctionne maintenant comme suit:

- ▶ **Pour déverrouiller la porte du conducteur:** appuyer une fois sur le bouton .
- ▶ **Pour déverrouiller centralement:** appuyer deux fois sur le bouton .
- ▶ **Pour verrouiller centralement:** appuyer sur le bouton .

La fonction KEYLESS-GO est changée comme suit:

- ▶ **Pour déverrouiller la porte du conducteur:** toucher la surface intérieure de la poignée de porte sur la porte du conducteur.
- ▶ **Pour déverrouiller centralement:** toucher la surface intérieure de la poignée de porte sur la porte du passager avant ou la porte arrière.
- ▶ **Pour verrouiller centralement:** toucher la surface du capteur extérieur sur l'une des poignées de portes

Rappel des réglages usine

- ▶ Appuyer simultanément sur les boutons  et  pendant environ six secondes jusqu'à ce que le témoin de vérification des piles clignote à deux reprises.

Clé mécanique

Notes générales

S'il est impossible de déverrouiller le véhicule avec la clé SmartKey, utiliser la clé mécanique.

Si la clé mécanique est utilisée pour déverrouiller ou ouvrir la porte du conducteur, le système d'alarme antivol sera déclenché (▷ page 75).

Il existe plusieurs façons de désactiver l'alarme:

- ▶ **Pour désactiver l'alarme avec la clé SmartKey:** appuyer sur le bouton  ou  sur la clé SmartKey.

ou

- ▶ Insérer la clé SmartKey dans le commutateur de démarrage.

ou

- ▶ **Pour désactiver l'alarme avec KEYLESS-GO:** appuyer sur le bouton marche/arrêt du commutateur de démarrage. La clé SmartKey doit se trouver dans le véhicule.

ou

- ▶ Verrouiller ou déverrouiller le véhicule avec La clé SmartKey doit se trouver à l'extérieur du véhicule.

Retrait de la clé mécanique

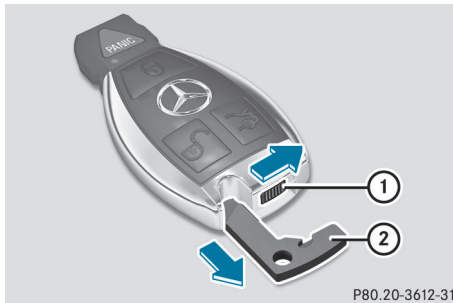

- ▶ Pousser sur le loquet de dégagement ① en direction de la flèche et en même temps, retirer la clé mécanique ② de la clé SmartKey.

Piles de la clé SmartKey

Remarques importantes sur la sécurité

Il est recommandé de faire remplacer les piles dans un atelier spécialisé, par exemple un Concessionner Mercedes-Benz agréé.

ATTENTION

Les piles sont toxiques et contiennent des substances caustiques. Pour cette raison, les garder hors de la portée des enfants.



Si une pile est avalée par mégarde, consulter immédiatement un médecin.

ATTENTION

Les piles de la clé SmartKey contiennent du perchlorate, une substance pouvant exiger des précautions spéciales pour la manutention et l'environnement. Observer les règlements sur la mise au rebut. Résidents de Californie, voir www.dtsc.ca.gov/HazardousWaste/Perchlorate/index.cfm.



Vérification de la pile



- ▶ Appuyer sur le bouton  ou . La pile de la clé SmartKey fonctionne bien si les témoins de vérification des piles ① s'allument brièvement.

Si le témoin de vérification des piles ① ne s'allume pas brièvement durant la vérification, c'est que la pile de la clé SmartKey est épuisée.

- ▶ Remplacement de la pile (> page 83)

- i** On peut obtenir les piles de rechange chez le Concessionnaire Mercedes-Benz agréé.
- i** Si la pile de la clé SmartKey est vérifiée dans la portée de réception du signal du véhicule, le fait d'appuyer sur le bouton  ou  verrouille ou déverrouille le véhicule.

Changement de la pile

Une pile de 3 V CR 2025 est nécessaire.

- ▶ Sortir la clé mécanique de la clé SmartKey (> page 82).

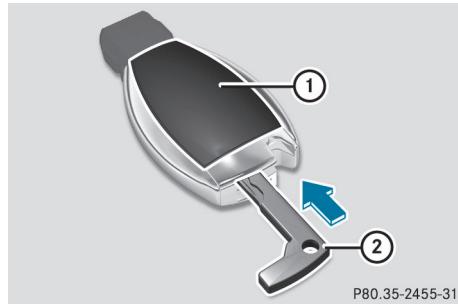



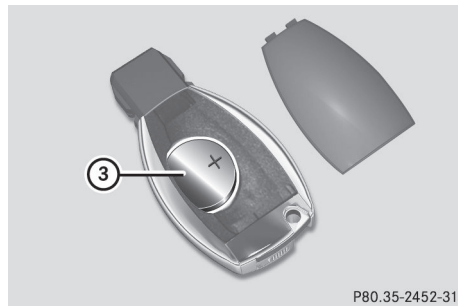



- ▶ Pousser la clé mécanique ② dans l'ouverture SmartKey en direction de la flèche jusqu'à ce que le couvercle du compartiment de la pile ① s'ouvre. Ce faisant, ne pas tenir le couvercle ① fermé.
- ▶ Retirer le couvercle du logement de la pile ①.



- ▶ Taper légèrement sur la clé SmartKey jusqu'à ce que la pile ③ tombe dans votre main.
- ▶ Insérer une nouvelle pile avec la borne positive (+) vers le haut. Utiliser un linge propre, sans charpie.
- ▶ S'assurer que la surface de la pile est sans charpie, graisse ou autre forme de contamination.
- ▶ Insérer les languettes avant du couvercle du logement de la pile ① et appuyer dessus pour le fermer.
- ▶ Insérer la clé mécanique dans SmartKey.
- ▶ Vérifier le fonctionnement de tous les boutons de la clé SmartKey sur le véhicule.

Problèmes avec la clé SmartKey

Problèmes	Causes et conséquences possibles et ► Solutions
<p>La clé SmartKey ne permet pas de verrouiller ou de déverrouiller le véhicule.</p>	<p>La pile de la clé SmartKey est déchargée ou presque épuisée</p> <ul style="list-style-type: none"> ► Essayer à nouveau de verrouiller/déverrouiller le véhicule à l'aide de la fonction de contrôle à distance de la clé SmartKey. Pointer le bout de la clé SmartKey vers la poignée de porte du conducteur à proximité et appuyer sur le bouton  / . <p>En cas d'échec:</p> <ul style="list-style-type: none"> ► Vérifier la pile de la clé SmartKey et la remplacer si nécessaire (▷ page 83). ► Verrouiller (▷ page 88) ou déverrouiller (▷ page 88) le véhicule à l'aide de la clé mécanique. <p>La clé SmartKey est défectueuse.</p> <ul style="list-style-type: none"> ► Verrouiller (▷ page 88) ou déverrouiller (▷ page 88) le véhicule à l'aide de la clé mécanique. ► Faire vérifier la clé SmartKey dans un atelier spécialisé.
<p>Il n'est plus possible de verrouiller ou déverrouiller le véhicule à l'aide de la clé</p>	<p>Une interférence est causée par une source puissante d'ondes radio.</p> <ul style="list-style-type: none"> ► Verrouiller/déverrouiller le véhicule à l'aide de la fonction de contrôle à distance de la clé SmartKey. Pointer le bout de la clé SmartKey vers la poignée de porte du conducteur à proximité et appuyer sur le bouton  / . <p>KEYLESS-GO est défectueux.</p> <ul style="list-style-type: none"> ► Verrouiller/déverrouiller le véhicule à l'aide de la fonction de contrôle à distance de la clé SmartKey. Pointer le bout de la clé SmartKey vers la poignée de porte du conducteur à proximité et appuyer sur le bouton  / . ► Faire vérifier KEYLESS-GO dans un atelier spécialisé qualifié. <p>En cas d'échec:</p> <ul style="list-style-type: none"> ► Vérifier la pile de la clé SmartKey et la remplacer si nécessaire (▷ page 83). ► Verrouiller (▷ page 88) ou déverrouiller (▷ page 88) le véhicule à l'aide de la clé mécanique.
<p>Une clé SmartKey est perdue.</p>	<ul style="list-style-type: none"> ► Faire annuler la clé SmartKey chez un Concessionnaire Mercedes-Benz agréé. ► Signaler immédiatement la perte de la clé à votre assureur automobile. ► Au besoin, faire également changer les serrures du véhicule.

Problèmes	Causes et conséquences possibles et ► Solutions
Vous avez perdu la clé mécanique.	<ul style="list-style-type: none"> ► Signaler immédiatement la perte de la clé à votre assureur automobile. ► Au besoin, faire également changer les serrures du véhicule.
Le moteur ne peut démarrer à l'aide de la clé SmartKey.	<p>La tension à bord du véhicule est trop faible.</p> <ul style="list-style-type: none"> ► Désactiver les accessoires non essentiels, par exemple le chauffage des sièges ou l'éclairage intérieur, et essayer de démarrer à nouveau le moteur. <p>En cas d'échec:</p> <ul style="list-style-type: none"> ► Vérifier la batterie du démarreur et la charger si nécessaire (► page 371). <p>ou</p> <ul style="list-style-type: none"> ► Procéder au démarrage-secours du véhicule (► page 374). <p>ou</p> <ul style="list-style-type: none"> ► Consulter un atelier qualifié.
Le moteur ne peut démarrer à l'aide de KEYLESS-GO. La clé SmartKey est dans le véhicule	<p>Une porte est ouverte. Par conséquent, la clé SmartKey ne peut être détectée aussi facilement</p> <ul style="list-style-type: none"> ► Fermer la porte et tenter de démarrer le véhicule à nouveau. <p>Une interférence est causée par une source puissante d'ondes radio.</p> <ul style="list-style-type: none"> ► Verrouiller le véhicule avec la clé SmartKey dans le commutateur de démarrage.

Portes

Remarques importantes sur la sécurité

ATTENTION

Au sortir du véhicule, toujours retirer la clé SmartKey du commutateur de démarrage. Toujours prendre la clé SmartKey avec soi et verrouiller le véhicule. Ne pas laisser d'enfants sans surveillance dans le véhicule, même s'ils sont retenus dans un siège d'enfant, ou qu'ils ont accès à un véhicule déverrouillé. L'accès non supervisé d'un enfant à un véhicule pourrait causer un accident et/ou de graves blessures personnelles. Ils pourraient:

- se blesser en manipulant des pièces du véhicule
- être sérieusement ou fatalement blessés par la chaleur ou le froid extrême
- se blesser ou être victime d'un accident avec un équipement du véhicule qui pourrait être encore actif, même après que la clé SmartKey a été retirée du commutateur de démarrage, tel que le réglage des sièges, du volant de direction ou la fonction mémoire.

Si des enfants ouvrent une porte, ils pourraient causer de sévères, voire fatales blessures à d'autres personnes; s'ils sortent du véhicule, ils peuvent être blessés eux-mêmes ou être sérieusement voire fatalement blessés par la circulation sur la route.

Ne pas exposer le siège d'enfant à la lumière solaire directe. Les pièces métalliques du siège d'enfant, par exemple, pourraient devenir très chaudes et l'enfant risquerait de se brûler.

ATTENTION

Ne pas transporter d'objets lourds ou durs dans l'habitacle ou l'espace de chargement, à moins qu'ils ne soient solidement retenus en place.

Les objets non solidement retenus ou mal positionnés augmentent le risque de blessures à l'enfant en cas de

- freinage dur
- changement soudain de direction
- accident

Déverrouillage et ouverture des portes de l'intérieur

Il est possible d'ouvrir une porte de l'intérieur même si elle a été verrouillée. Les portes arrière peuvent seulement être ouvertes de l'intérieur si elles ne sont pas sécurisées avec les verrouillages de sécurité pour enfants (▷ page 65).

Ouvrir la porte seulement lorsque la situation du trafic le permet.

Si le véhicule a précédemment été verrouillé avec la clé SmartKey ou avec KEYLESS-GO, l'ouverture du véhicule de l'intérieur activera le système d'alarme antivol. Éteindre l'alarme(▷ page 75).

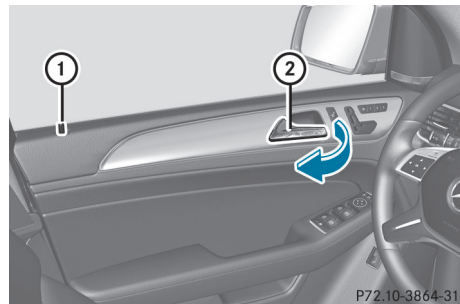

- ▶ Tirer sur une poignée de porte (2). Si la porte est verrouillée, le bouton de verrouillage (1) s'ouvre. La porte est déverrouillée et peut être ouverte.

Verrouillage/déverrouillage central du véhicule de l'intérieur

Il est possible de verrouiller ou déverrouiller centralement le véhicule de l'intérieur.

Le bouton de verrouillage/déverrouillage central ne verrouille ou ne déverrouille pas le volet du réservoir de carburant.

Les boutons sont placés sur les deux portes avant.

i On ne peut déverrouiller le véhicule centralement de l'intérieur si celui-ci a été verrouillé avec la clé SmartKey ou KEYLESS-GO.

i Il n'est possible de verrouiller centralement le véhicule que si la porte passager avant est fermée.



► **Pour déverrouiller:** appuyer sur le bouton ①.

► **Pour verrouiller:** appuyer sur le bouton ②, si toutes les portes et le hayon sont fermés, le véhicule se verrouille.

Une porte avant peut être ouverte de l'intérieur du véhicule même si elle a été verrouillée. N'ouvrir la porte que lorsque la circulation routière le permet.

Si le véhicule était précédemment verrouillé avec le commutateur de verrouillage central:

- et que la clé SmartKey est aux réglages usine, le véhicule au complet est déverrouillé lorsqu'une porte avant est ouverte de l'intérieur.
- et que la clé SmartKey est réglée à un réglage sélectif, seule la porte avant ouverte de l'intérieur est déverrouillée.

Si le véhicule était précédemment verrouillé centralement avec la clé SmartKey ou avec KEYLESS-GO, il ne sera pas déverrouillé à

l'aide du commutateur de déverrouillage central.

Dispositif de verrouillage automatique

Le véhicule se verrouille automatiquement en établissant le contact et lorsque les roues tournent à une vitesse de plus de 15 km/h (9 m/h).

Le véhicule pourrait par conséquent se verrouiller par inadvertance lorsque:

- le véhicule est poussé
- le véhicule est remorqué
- le véhicule est testé sur un dynamimètre d'essai



► **Pour désactiver:** appuyer et maintenir le bouton ① pendant environ cinq secondes jusqu'à la tonalité.

► **Pour activer:** appuyer et maintenir le bouton ② pendant environ cinq secondes jusqu'à la tonalité.

i Si l'un des deux boutons est enfoncé et qu'aucune tonalité n'est émise, le réglage pertinent a déjà été sélectionné.

L'ordinateur de bord permet d'activer ou de désactiver la fonction de verrouillage automatique (► page 263).

Déverrouillage de la porte du conducteur (clé mécanique)

S'il est impossible de déverrouiller le véhicule avec la clé SmartKey, utiliser la clé mécanique.

Si la clé mécanique est utilisée pour déverrouiller et ouvrir la porte du conducteur, le système d'alarme antivol sera déclenché (▷ page 75).

- ▶ Sortir la clé mécanique de la clé SmartKey (▷ page 82).
- ▶ Insérer la clé mécanique dans la serrure de la porte du conducteur jusqu'au fond.

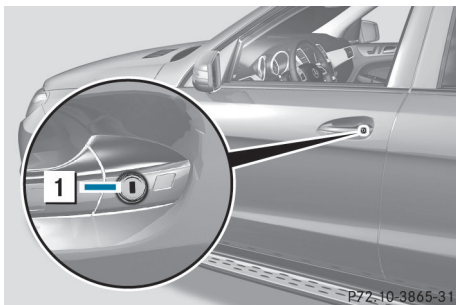

- ▶ Tourner la clé mécanique dans le sens contraire des aiguilles d'une montre à la position **1**.
La porte est déverrouillée.
- ▶ Ramener la clé mécanique et la retirer.
- ▶ Insérer la clé mécanique dans SmartKey.

Verrouillage du véhicule (clé mécanique)

S'il est impossible de verrouiller le véhicule avec la clé SmartKey, utiliser la clé mécanique.

- ▶ Ouvrir la porte du conducteur.
- ▶ Fermer la porte du passager avant, les portes arrière, ainsi que le hayon.
- ▶ Appuyer sur le bouton de verrouillage (▷ page 86).
- ▶ Vérifier si les boutons de verrouillage de la porte du passager avant et les portes

arrière sont encore visibles. Appuyer manuellement sur les boutons de verrouillage, si nécessaire.

- ▶ Fermer la porte du conducteur.
- ▶ Sortir la clé mécanique de la clé SmartKey (▷ page 82).
- ▶ Insérer la clé mécanique dans la serrure de la porte du conducteur jusqu'au fond.

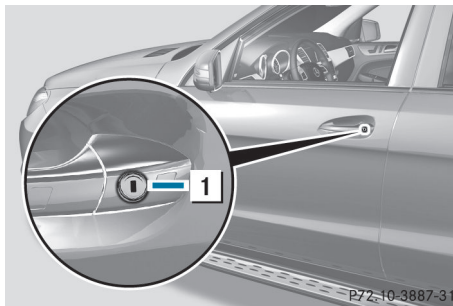

- ▶ Tourner la clé mécanique dans le sens des aiguilles d'une montre jusqu'à l'arrêt **1**.
- ▶ Ramener la clé mécanique et la retirer.
- ▶ S'assurer que les portes et le hayon sont verrouillés.
- ▶ Insérer la clé mécanique dans SmartKey.

i Si vous verrouillez le véhicule tel que décrit ci-dessus, le volent du réservoir de carburant n'est pas verrouillé. Le système d'alarme antivol n'est pas armé.

Espace de chargement

Remarques importantes sur la sécurité

Ne pas laisser la clé SmartKey dans l'espace de chargement. La porte pourrait se verrouiller involontairement.

⚠ ATTENTION

Au sortir du véhicule, toujours retirer la clé SmartKey du commutateur de démarrage. Toujours prendre la clé SmartKey avec soi et verrouiller le véhicule. Ne pas laisser d'enfants sans surveillance dans le véhicule, même s'ils sont retenus dans un siège d'enfant, ou qu'ils ont accès à un véhicule déverrouillé. L'accès non supervisé d'un enfant à un véhicule pourrait causer un accident et/ou de graves blessures personnelles. Ils pourraient:

- se blesser en manipulant des pièces du véhicule
- être sérieusement ou fatalement blessés par la chaleur ou le froid extrême
- se blesser ou être victime d'un accident avec un équipement du véhicule qui pourrait être encore actif, même après que la clé SmartKey a été retirée du commutateur de démarrage, tel que le réglage des sièges, du volant de direction ou la fonction mémoire.

Si des enfants ouvrent une porte, ils pourraient causer de sévères, voire fatales blessures à d'autres personnes; s'ils sortent du véhicule, ils peuvent être blessés eux-mêmes ou être sérieusement voire fatalement blessés par la circulation sur la route.

Ne pas exposer le siège d'enfant à la lumière solaire directe. Les pièces métalliques du siège d'enfant, par exemple, pourraient devenir très chaudes et l'enfant risquerait de se brûler.

⚠ ATTENTION

Ne pas transporter d'objets lourds ou durs dans l'habitacle ou l'espace de chargement, à moins qu'ils ne soient solidement retenus en place.

Les objets non solidement retenues ou mal positionnées augmentent le risque de blessures à l'enfant en cas de

- freinage dur
- changement soudain de direction
- accident

⚠ ATTENTION

S'assurer que le hayon est fermé lorsque le moteur est en marche et durant la conduite. Entre autres dangers, des gaz mortels de monoxyde de carbone (CO) peuvent s'infiltrer dans l'habitacle et causer l'inconscience, voire la mort des occupants.

- ❗ Le hayon s'ouvre vers le haut et vers l'arrière. Par conséquent, s'assurer qu'il y a un dégagement suffisant au-dessus et derrière le hayon.

Une hauteur libre minimale de 2.20 cm (7,20 pi) au-dessus du sol est requise pour ouvrir le hayon complètement.

Pour les véhicules sans hayon EASY-PACK, on peut:

- ouvrir et fermer manuellement le hayon de l'extérieur
- déverrouiller le hayon de l'intérieur avec le dispositif d'ouverture d'urgence

Pour les véhicules avec hayon EASY-PACK, on peut:

- fermer manuellement le hayon de l'extérieur
- ouvrir et fermer automatiquement le hayon de l'extérieur
- ouvrir et fermer automatiquement le hayon de l'intérieur
- limiter l'angle d'ouverture du hayon
- déverrouiller le hayon de l'intérieur avec le dispositif d'ouverture d'urgence

Ouverture/fermeture de l'extérieur

Ouverture

- ▶ Appuyer sur le bouton  sur la clé SmartKey.

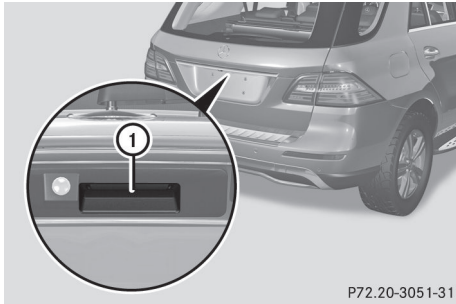

P72.20-3051-31

- ▶ Tirer sur la poignée .
- ▶ Soulever le hayon.

Véhicules avec hayon EASY-PACK: si l'on tire sur la poignée  puis la relâche, le hayon s'ouvre automatiquement



Fermeture

ATTENTION

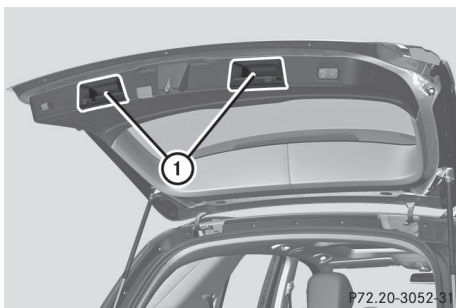
Afin de prévenir les blessures personnelles éventuelles, toujours tenir les mains et les doigts loin du mécanisme d'ouverture de l'espace de chargement, lors de la fermeture du hayon. Prendre des précautions accrues si de jeunes enfants sont aux alentours.



P72.20-3052-31

- ▶ Abaisser le couvercle du hayon à l'aide de la cavité .
- ▶ Fermer le hayon de l'extérieur du véhicule en le poussant.
- ▶ Au besoin, verrouiller le véhicule avec le bouton  sur la clé SmartKey (▷ page 79) ou avec KEYLESS-GO (▷ page 80).
-  Si la clé KEYLESS-GO est détectée dans l'espace de chargement, le hayon ne se verrouillera pas.

Ouverture/fermeture automatique de l'extérieur

Remarques importantes sur la sécurité

ATTENTION

S'assurer que le hayon est fermé lorsque le moteur est en marche et durant la conduite. Entre autres dangers, des gaz mortels de monoxyde de carbone (CO) peuvent s'infiltrer dans l'habitacle et causer l'inconscience, voire la mort des occupants.

-  Le hayon s'ouvre vers le haut et vers l'arrière. Par conséquent, s'assurer qu'il y a un dégagement suffisant au-dessus et derrière le hayon.

Une hauteur libre minimale de 2.20 m 7,20 pi au-dessus du sol est requise pour ouvrir le hayon complètement.

Ouverture

Le hayon peut être ouvert automatiquement à l'aide de la clé SmartKey ou de la poignée du hayon.

- ▶ Appuyer et maintenir le bouton  sur la clé SmartKey jusqu'à ce que le hayon s'ouvre.

ou

- ▶ Lorsque le hayon est déverrouillé, tirer sur la poignée du hayon et relâcher immédiatement.

Fermeture

⚠ ATTENTION

Surveiller étroitement la procédure de fermeture pour s'assurer que personne ne risque d'être blessé. Afin de prévenir les blessures personnelles éventuelles, toujours tenir les mains et les doigts loin du mécanisme d'ouverture de l'espace de chargement, lors de la fermeture du hayon. Prendre des précautions accrues si de jeunes enfants sont aux alentours. Pour annuler la procédure de fermeture, effectuer l'une des procédures suivantes:

- Appuyer ou tirer sur le commutateur d'ouverture/fermeture à distance du hayon sur la porte du conducteur.
- Appuyer sur le commutateur de fermeture du hayon
- Appuyer sur le commutateur de verrouillage/fermeture KEYLESS-GO.
- Tirer sur la poignée extérieure sur le hayon.
- Lorsqu'aucune clé SmartKey n'est insérée dans le commutateur de démarrage (véhicules avec KEYLESS-GO: S'assurer que le système électronique de bord du véhicule est au statut **0**): Appuyer sur le bouton  sur la clé SmartKey.

Le hayon peut être fermé automatiquement à l'aide de la clé SmartKey, du bouton de fermeture ⁴ ou le bouton de verrouillage ⁵.

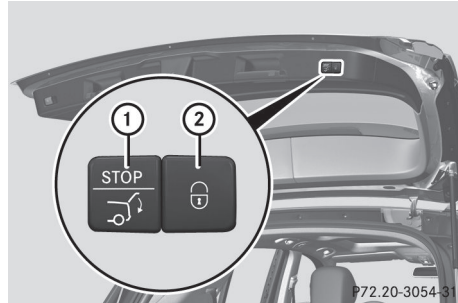

Bouton de fermeture et bouton de verrouillage (exemple: véhicule avec hayon EASY-PACK et KEYLESS-GO).

► **Pour fermer:** appuyer sur le bouton de fermeture ¹ sur le hayon.

ou

► Appuyer et maintenir le bouton  sur la clé SmartKey jusqu'à ce que le hayon se ferme.

► **Pour fermer et verrouiller simultanément:**

Appuyer sur le bouton de verrouillage ² sur le hayon.

i La fermeture et le verrouillage simultanés du hayon ne sont possible que si toutes les portes sont fermées et que la clé SmartKey est près du hayon.

i Le hayon peut être ouvert et fermé avec la clé SmartKey à condition que la clé SmartKey ne soit pas dans le commutateur de démarrage.

Si le hayon vient en contact avec un objet en se fermant, la procédure de fermeture est interrompue et le hayon s'ouvre à nouveau.

i si la clé KEYLESS-GO est oubliée dans l'espace de chargement, le hayon ne se verrouillera pas.

Le hayon ne se ferme pas sauf si une clé KEYLESS-GO est détectée.

⁴ Pour véhicule avec hayon EASY-PACK seulement.

⁵ Pour véhicule avec hayon EASY-PACK et KEYLESS-GO seulement

Ouverture/fermeture automatique de l'intérieur

⚠ ATTENTION

Garder la vue sur les alentours de l'arrière du véhicule lorsque le hayon est actionné avec le commutateur à distance monté à la porte. Surveiller étroitement la procédure de fermeture pour s'assurer que personne ne risque d'être blessé.

Pour interrompre la procédure d'ouverture, appuyer ou tirer sur le commutateur à distance du hayon monté à la porte.

Lorsque la clé SmartKey n'est pas insérée dans le commutateur de démarrage (véhicule avec KEYLESS-GO: S'assurer que le système électronique à bord du véhicule soit au statut **0**): Appuyer sur le bouton  sur la clé SmartKey.

⚠ ATTENTION

Garder la vue sur les alentours de l'arrière du véhicule lorsque le hayon est actionné avec le commutateur à distance monté à la porte. Surveiller étroitement la procédure de fermeture pour s'assurer que personne ne risque d'être blessé.

Pour interrompre la procédure de fermeture, appuyer ou tirer sur le commutateur à distance du hayon monté à la porte.

⚠ ATTENTION

Afin de prévenir les blessures personnelles éventuelles, toujours tenir les mains et les doigts loin du mécanisme d'ouverture de l'espace de chargement, lors de la fermeture du hayon. Prendre des précautions accrues si de jeunes enfants sont aux alentours.

⚠ ATTENTION

S'assurer que le hayon est fermé lorsque le moteur est en marche et durant la conduite. Entre autres dangers, des gaz mortels de monoxyde de carbone (CO) peuvent s'infiltrer dans l'habitacle et causer l'inconscience, voire la mort des occupants.

Le hayon peut être ouvert et fermé du siège conducteur lorsque le véhicule est stationnaire et déverrouillé.

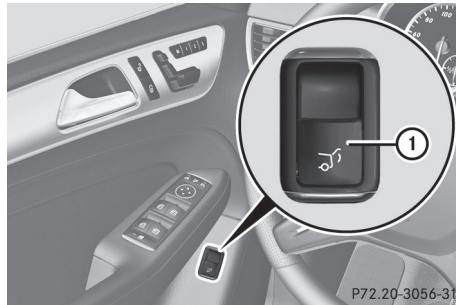

- ▶ **Pour ouvrir:** tirer le commutateur de fonctionnement à distance ① pour le hayon jusqu'à ce qu'il s'ouvre.
- ▶ **Pour fermer:** tourner la clé SmartKey à la position **1** ou **2** dans le commutateur de démarrage.
- ▶ Appuyer sur le commutateur de fonctionnement à distance pour le hayon ① jusqu'à ce que le hayon soit fermé.

Si le hayon entre en contact avec un objet, la procédure de fermeture est interrompue et le hayon s'ouvre à nouveau.

- ▶ **Pour interrompre la procédure de fermeture:** pousser ou tirer sur le commutateur de fonctionnement à distance pour le hayon ①.

Limitation de l'angle d'ouverture du hayon

Remarques sécuritaires importantes

Il est possible de limiter l'angle d'ouverture du hayon. Ceci est possible dans la moitié supérieure de la plage d'ouverture, jusqu'à environ 10 cm (4 po) avant l'arrêt.

- ❗ S'assurer qu'il y a suffisamment d'espace pour ouvrir complètement le hayon lorsque l'angle d'ouverture est réglée. Autrement, le hayon pourrait être endommagé.

Idéalement, régler l'angle d'ouverture à l'extérieur.

Activation

- ▶ **Pour ouvrir le hayon:** tirer sur la poignée du hayon.
- ▶ **Pour interrompre la procédure d'ouverture à la position désirée:** appuyer sur le bouton de fermeture (▷ page 90) dans le hayon ou tirer à nouveau sur la poignée à l'extérieur du hayon.
- ▶ **Pour mettre la position en mémoire:** appuyer sur le bouton de fermeture et le maintenir dans le hayon jusqu'à la brève tonalité. Le limiteur d'angle d'ouverture est activé. Le hayon s'arrêtera maintenant à la position sauvegardée lorsqu'il sera ouvert.

Désactivation

- ▶ Appuyer et retenir le bouton de fermeture (▷ page 90) sur le hayon jusqu'à ce que deux courtes tonalités soient émises.

Ouverture d'urgence du hayon

Si le hayon ne peut plus être ouvert de l'extérieur du véhicule, utiliser l'ouverture d'urgence à l'intérieur du hayon.

- ▶ Retirer la clé mécanique de la clé SmartKey (▷ page 82).

Pour ouvrir complètement le hayon, un dégagement au sol minimal de 2,20 m (7,20 pi) est nécessaire.

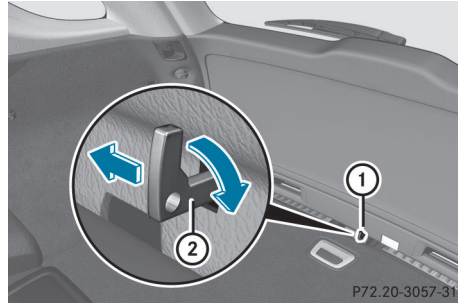

❗ Le hayon s'ouvre vers le haut et vers l'arrière. Par conséquent, s'assurer qu'il y a un dégagement suffisant au-dessus et derrière le hayon.

- ▶ Insérer la clé mécanique (2) dans l'ouverture de la garniture (1).
- ▶ Tourner la clé mécanique (2) de 90° dans le sens des aiguilles d'une montre.
- ▶ Pousser la clé mécanique (2) en direction de la flèche et ouvrir le hayon.

Vitres latérales

Remarques importantes sur la sécurité

⚠ ATTENTION

Lors de l'ouverture ou de la fermeture des vitres de portes, s'assurer qu'il n'existe aucun danger de blesser quiconque lors de la procédure d'ouverture ou de fermeture.

Les vitres de porte sont dotées des fonctions d'anti-piégeage et de fonctionnement automatique. Si une vitre de porte rencontre un obstacle sur sa trajectoire pendant le fonctionnement automatique, la fonction d'anti-piégeage arrêtera la vitre de porte et l'ouvrira légèrement.

Les vitres de porte fonctionnent différemment lorsque le commutateur est soulevé et maintenu. Voir la section «Problèmes avec les vitres de porte» pour plus de détails.

La fermeture des vitres de portes peut être immédiatement interrompue en relâchant le commutateur, ou si le commutateur a été retenu au-delà du point de résistance et relâché, en appuyant ou en tirant sur le commutateur respectif.

Si une vitre de porte rencontre un obstacle qui bloque sa trajectoire, dans le cas où l'utilisateur ferme les vitres en appuyant et retenant le bouton  sur la clé SmartKey ou en appuyant et retenant le bouton de verrouillage (véhicules avec KEYLESS-GO) sur une poignée de porte intérieure, le dispositif anti-piégeage ne fonctionnera pas.

Activer l'interrupteur prioritaire lorsque des enfants sont assis sur les sièges arrière du véhicule. Dans le cas contraire, les enfants pourraient se blesser, par exemple en se coincant dans l'ouverture des vitres de porte.

ATTENTION

N'appuyer aucune partie du corps contre la vitre lors de l'ouverture de celle-ci. Le mouvement d'ouverture de la vitre pourrait coincer la partie du corps entre la vitre et le cadre de porte, et causer un danger. En cas de risque, relâcher le commutateur et le soulever à nouveau pour fermer la vitre.

Ouverture et fermeture des vitres latérales



- ① Avant gauche
- ② Avant droit

- ③ Arrière droit
- ④ Arrière gauche

Les commutateurs pour toutes les vitres latérales se trouvent sur la porte du conducteur. Il y a également un commutateur sur chaque porte pour la vitre latérale correspondante.

Les commutateurs sur la porte du conducteur ont la priorité.

- i** Les vitres latérales ne peuvent pas être activées de l'arrière lorsque l'interrupteur prioritaire pour les vitres latérales est activé (▷ page 66).
- ▶ Tourner la clé SmartKey dans le commutateur de démarrage à la position **1** ou **2**.
- ▶ **Pour ouvrir:** appuyer sur l'interrupteur correspondant.
- ▶ **Pour fermer:** tirer l'interrupteur correspondant.
- i** Si le commutateur est enfoncé au-delà du point de résistance, un procédé d'ouverture/fermeture automatique est engagé dans la direction correspondante. La fonction automatique peut être arrêtée en enfonçant de nouveau le commutateur.
- i** Il est possible de faire fonctionner les vitres latérales après l'arrêt du moteur ou le retrait de la clé SmartKey. Cette fonction est disponible pendant jusqu'à cinq minutes ou jusqu'à ce que la porte du conducteur ou du passager avant soit ouverte.

Fonction d'ouverture pratique

Le véhicule peut être ventilé avant la conduite. Pour ce faire, la clé est utilisée pour réaliser simultanément les fonctions suivantes:

- déverrouiller le véhicule
- ouvrir les vitres latérales
- ouvrir le toit vitré coulissant ou le toit panoramique avec panneau coulissant/

dépliant électrique et les stores à enroulement

- activer la ventilation du siège pour le siège conducteur

i La fonction d'ouverture pratique peut fonctionner uniquement à l'aide de la clé SmartKey. La clé SmartKey doit se trouver près de la poignée de la porte du conducteur.

- ▶ Pointer l'extrémité de la clé SmartKey vers la poignée de la porte du conducteur.
- ▶ Enfoncer et maintenir le bouton  jusqu'à ce que les vitres latérales et le toit vitré coulissant ou le toit panoramique avec panneau coulissant/dépliant électrique soient dans la position désirée.

Lorsque les stores à enroulement du toit panoramique avec panneau coulissant/dépliant électrique sont fermés, les stores à enroulement sont ouverts en premier.

- ▶ Enfoncer et maintenir de nouveau le bouton  jusqu'à ce que le toit panoramique avec panneau coulissant/dépliant électrique soient à la position désirée.

- ▶ **Pour interrompre la fermeture pratique:** relâcher le bouton .

Fermeture pratique

Information générale

En verrouillant le véhicule, il est possible de simultanément:



- fermer les vitres latérales
- fermer le toit vitré coulissant ou le toit panoramique avec panneau coulissant/dépliant électrique

Sur les véhicules avec un toit panoramique avec panneau coulissant/dépliant électrique, il est possible de fermer alors les stores à enroulement.

ATTENTION

Lors de la fermeture des vitres de porte et du toit vitré coulissant ou du toit panoramique avec panneau coulissant/dépliant électrique, s'assurer qu'il n'existe aucun danger de blesser quiconque lors de la procédure de fermeture.

En cas de danger potentiel, procéder comme suit:

- Relâcher le bouton  pour arrêter la procédure de fermeture. Pour ouvrir, enfoncer et retenir le bouton . Pour continuer la procédure de fermeture après s'être assuré qu'il n'existe aucun danger de blesser quiconque lors de la fermeture, appuyer sur le bouton  et le retenir. .

Véhicules avec KEYLESS-GO:

- Relâcher la surface du capteur sur la poignée de porte extérieure pour interrompre la procédure de fermeture.
- Tirer immédiatement sur la même poignée de porte extérieure et retenir fermement. Les vitres de porte et le toit vitré coulissant/dépliant ou le toit panoramique avec panneau coulissant/dépliant électrique s'ouvriront aussi longtemps que la poignée de porte sera retenue, mais que la porte ne sera pas ouverte.

À l'aide de la clé SmartKey

i La clé SmartKey doit se trouver près de la poignée de la porte du conducteur.

- ▶ Pointer l'extrémité de la clé SmartKey vers la poignée de la porte du conducteur.
- ▶ Enfoncer et maintenir le bouton  jusqu'à ce que les vitres latérales et le toit vitré coulissant ou le toit panoramique avec panneau coulissant/dépliant électrique soient complètement fermés.
- ▶ S'assurer que toutes les vitres latérales et le toit vitré coulissant ou le toit panoramique avec panneau coulissant/dépliant électrique soient fermés.

Sur les véhicules avec un toit panoramique avec panneau dépliant/coulissant électrique:

- ▶ Enfoncer et maintenir à nouveau le bouton  jusqu'à ce que les stores à enroulement du toit panoramique avec panneau coulissant/dépliant électrique se ferment.

- ▶ **Pour interrompre la fermeture pratique:** relâcher le bouton .

Utilisation de KEYLESS-GO

La clé KEYLESS-GO doit être dans le véhicule. Toutes les portes doivent être fermées.

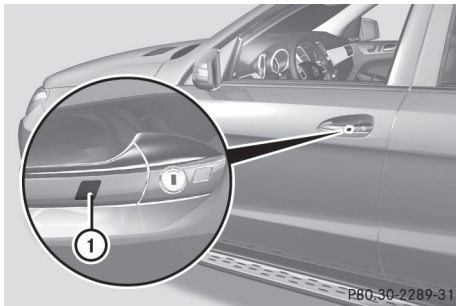

- ▶ Toucher la surface encastrée du capteur ① sur la poignée de porte jusqu'à ce que les vitres latérales et le toit vitré coulissant ou le toit panoramique avec panneau coulissant/dépliant électrique soient complètement fermés.

i S'assurer de toucher seulement la surface encastrée du capteur ①.

- ▶ S'assurer que toutes les vitres latérales et le toit vitré coulissant ou le toit panoramique avec panneau coulissant/dépliant électrique soient fermés.

Sur les véhicules avec un toit panoramique avec panneau dépliant/coulissant électrique:

- ▶ Toucher de nouveau la surface encastrée du capteur ① sur la poignée de porte, jusqu'à ce que les stores à enroulement du

toit panoramique avec panneau coulissant/dépliant électrique se ferment.

- ▶ **Pour interrompre la fermeture pratique:** relâcher la surface encastrée du capteur ① sur la poignée de la porte.

Remise à l'état initial des vitres latérales

Si une vitre latérale ne peut plus être fermée complètement, elle doit être remise à l'état initial.

- ▶ Fermer toutes les portes.
- ▶ Tourner la clé SmartKey dans le commutateur de démarrage à la position 1 ou 2.
- ▶ Tirer sur le commutateur correspondant sur le panneau de commande sur la porte jusqu'à ce que la vitre latérale soit complètement fermée (▷ page 94).
- ▶ Retenir le commutateur pendant une seconde additionnelle.

Si la vitre latérale s'ouvre légèrement à nouveau:

- ▶ Tirer immédiatement sur le commutateur correspondant sur le panneau de commande sur la porte jusqu'à ce que la vitre latérale soit complètement fermée (▷ page 94).
- ▶ Retenir le commutateur pendant une seconde additionnelle.
- ▶ Si la vitre latérale correspondante demeure fermée après le relâchement du bouton, elle a été remise à l'état initial correctement. Si ce n'est pas le cas, répéter de nouveau les étapes précédentes.

Problèmes avec les vitres latérales

Problème: une vitre latérale ne peut pas être fermée en raison d'un blocage par des objets, par exemples des feuilles dans le guide de la vitre.

- ▶ Enlever les objets.
- ▶ Fermer les vitres latérales.

Problème: une vitre latérale ne peut pas être fermée, et il n'est pas possible d'en connaître la cause.

ATTENTION

Fermer les vitres latérales avec une force accrue ou sans le dispositif anti-piégeage pourrait causer de sérieuses, voire fatales, blessures. S'assurer que personne ne puisse être coincé en fermant les vitres latérales.

Si une vitre latérale est obstruée pendant la fermeture et s'ouvre à nouveau légèrement:

- ▶ Immédiatement après le blocage, tirer à nouveau sur le commutateur correspondant jusqu'à ce que la vitre se ferme.
La vitre latérale est fermée avec une force accrue.

Si une vitre latérale est encore obstruée pendant la fermeture et s'ouvre à nouveau légèrement:

- ▶ Immédiatement après le blocage, tirer à nouveau sur le commutateur correspondant jusqu'à ce que la vitre se ferme.
La vitre latérale est fermée sans le dispositif anti-piégeage.

AVERTISSEMENT

Le fait de soulever et de retenir le commutateur pour fermer la vitre immédiatement après qu'elle a été bloquée deux fois entraînera la fermeture de la vitre sans fonction anti-piégeage, tant que le commutateur sera maintenu.

Toit vitré coulissant

Remarques importantes sur la sécurité

Le véhicule peut être équipé d'un toit vitré coulissant ou d'un toit panoramique avec panneau coulissant/dépliant électrique. Dans la section suivante, le terme «toit vitré coulissant» réfère aux deux types de toit vitré coulissant.

Avertissement!

Lors de l'ouverture ou de la fermeture du toit vitré coulissant, s'assurer qu'il n'existe aucun danger de blesser quiconque lors de la procédure d'ouverture ou de fermeture.

Le toit vitré coulissant est équipé du fonctionnement automatique et de la fonction anti-piégeage. Si le mouvement du toit vitré coulissant est bloqué pendant la procédure de fermeture, le toit vitré coulissant s'arrêtera et s'ouvrira légèrement.

Le toit vitré coulissant fonctionne différemment lorsque le commutateur du toit vitré est enfoncé et retenu. Consulter la section «Problèmes avec le toit ouvrant coulissant» pour plus de détails.

La procédure d'ouverture et de fermeture du toit vitré coulissant/dépliant peut être immédiatement arrêtée en relâchant le commutateur ou, si le commutateur du toit vitré est déplacé au-delà du point de résistance et relâché, en le déplaçant dans n'importe quelle direction.

Avertissement!

Le toit vitré coulissant est fait de verre. En cas d'accident, le verre peut se briser. Ceci pourrait entraîner une ouverture dans le toit.

En cas de capotage du véhicule, les occupants ne portant pas leur ceinture de sécurité ou ne la portant pas correctement peuvent être éjectés par l'ouverture. Une telle ouverture constitue aussi un risque potentiel pour les occupants portant correctement leur ceinture de sécurité, puisque des parties entières ou

partielles du corps peuvent sortir de l'habitacle.

! N'ouvrir le toit vitré coulissant/dépliant que s'il est exempt de neige et de glace. Sinon des anomalies pourraient se produire.

Ne pas permettre que n'importe quoi dépasse du toit vitré coulissant. Sinon, les joints d'étanchéité risquent d'être endommagés.

! Le temps peut changer subitement. Il peut commencer à pleuvoir ou à neiger. S'assurer que le toit vitré coulissant est fermé en quittant le véhicule. Le système électronique du véhicule peut être endommagé si de l'eau entre dans l'habitacle.

i Des bruits de résonance peuvent survenir en plus des bruits normaux de débit d'air lorsque le toit vitré coulissant est ouvert. Ils sont causés par des fluctuations de pression mineures dans l'habitacle. Changer la position du toit vitré coulissant ou ouvrir légèrement une vitre latérale pour réduire ou éliminer ces bruits.

Fonctionnement du toit vitré coulissant

Ouverture et fermeture

i Le conducteur peut continuer à faire fonctionner le toit vitré coulissant après avoir fermé le moteur ou retiré la clé SmartKey du commutateur de démarrage. Cette fonction est disponible pendant jusqu'à cinq minutes ou jusqu'à ce que la porte du conducteur ou du passager avant soit ouverte.

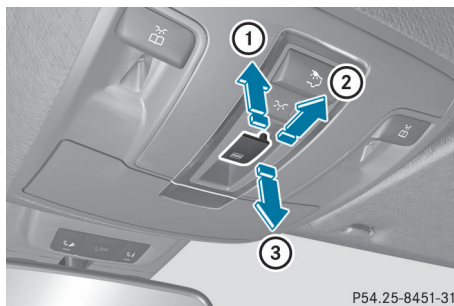



P54.25-8451-31

Panneau de commandes au plafond

- ① Pour soulever
- ② Pour ouvrir
- ③ Pour fermer / abaisser

► Tourner la clé SmartKey dans le commutateur de démarrage à la position **1** ou **2**.

► Appuyer ou tirer le commutateur  dans la direction correspondante.

i Si le commutateur  est enfoncé au-delà du point de résistance, un procédé d'ouverture/fermeture automatique est engagé dans la direction correspondante. La fonction automatique peut être arrêtée en enfonçant de nouveau le commutateur. En ouvrant et soulevant le toit, le fonctionnement automatique n'est disponible que si le toit vitré panoramique coulissant est en position fermée.

Le couvercle de protection solaire s'ouvre automatiquement avec le toit vitré coulissant. Le couvercle de protection solaire peut être ouvert ou fermé manuellement lorsque le toit vitré coulissant est levé ou fermé.

Remise à l'état initial

Remettre le toit vitré coulissant à l'état initial s'il ne fonctionne pas librement.

- Tourner la clé SmartKey dans le commutateur de démarrage à la position **1** ou **2**.
- Soulever le toit vitré coulissant complètement à l'arrière (▷ page 98).

- ▶ Garder le commutateur  enfoncé pendant une autre seconde.
- ▶ S'assurer que le toit vitré coulissant peut être complètement ouvert et fermé de nouveau (▷ page 98).
- ▶ Si ce n'est pas le cas, répéter de nouveau les étapes précédentes.

! Contacter un atelier spécialisé qualifié si le toit vitré coulissant ne peut pas s'ouvrir ou se fermer complètement après avoir été remis à l'état initial.

Fonctionnement du toit panoramique avec panneau coulissant/dépliant électrique

Ouverture et fermeture

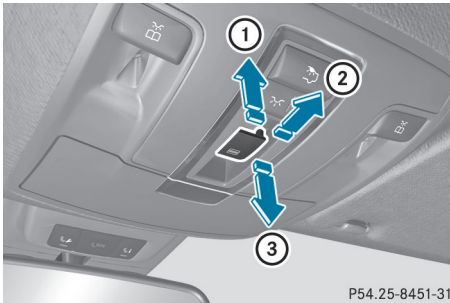



P54.25-8451-31

Panneau de commandes au plafond

- ① Pour soulever
- ② Pour ouvrir
- ③ Pour fermer/abaisser

Le toit panoramique avec panneau coulissant/dépliant électrique peut fonctionner seulement lorsque le store à enroulement est ouvert.

- ▶ Tourner la clé SmartKey dans le commutateur de démarrage à la position **1** ou **2**.
- ▶ Pousser ou tirer le commutateur  dans la direction correspondante.
- i** Si le commutateur  est enfoncé au-delà du point de résistance, un procédé d'ouverture/fermeture automatique est

engagé dans la direction correspondante. La fonction automatique peut être arrêtée en enfonçant de nouveau le commutateur. En ouvrant et soulevant le toit, le fonctionnement automatique n'est disponible que si le toit vitré coulissant est en position fermée.

Fonctionnement des stores à enroulement pour le toit panoramique avec panneau coulissant/dépliant

Remarques générales

Les stores à enroulement protègent l'habitacle des rayons du soleil. Les deux stores à enroulement peuvent être ouverts et fermés ensemble lorsque le toit panoramique avec panneau coulissant/dépliant est fermé.

ATTENTION

S'assurer de ne blesser personne lors de la procédure de déploiement des stores à enroulement. La procédure de déploiement peut être immédiatement interrompue en relâchant le commutateur.

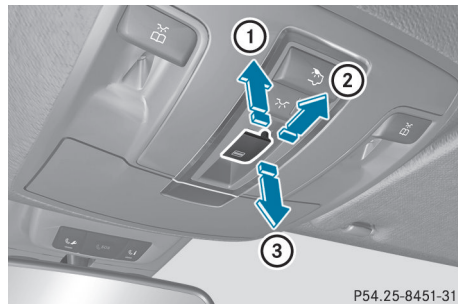

Ouverture et fermeture



P54.25-8451-31







Panneau de commandes au plafond

- ① Pour ouvrir
- ② Pour ouvrir
- ③ Pour fermer

- ▶ Tourner la clé SmartKey dans le commutateur de démarrage à la position **1** ou **2**.
- ▶ Enfoncer ou tirer le commutateur  dans la direction correspondante.
- i** Si le commutateur  est enfoncé au-delà du point de résistance, un procédé d'ouverture/fermeture automatique est engagé dans la direction correspondante. La fonction automatique peut être arrêtée en enfonçant de nouveau le commutateur.

Remise à l'état initial du toit panoramique avec panneau coulissant/dépliant électrique et des stores à enroulement

Remettre à l'état initial le toit panoramique avec panneau coulissant/dépliant électrique et les stores à enroulement si le toit panoramique avec panneau coulissant/dépliant électrique ou les stores à enroulement ne se déplace pas délicatement.

- ▶ Tourner la clé SmartKey dans le commutateur de démarrage à la position **1** ou **2**.
- ▶ Tirer sur le commutateur  à plusieurs reprises au point de résistance dans la direction de la flèche  jusqu'à ce que le toit panoramique avec panneau coulissant/dépliant électrique soit complètement fermé.
- ▶ Garder le commutateur  tiré pendant une seconde de plus.
- ▶ Tirer sur le commutateur  à plusieurs reprises au point de résistance dans la direction de la flèche  jusqu'à ce que les stores à enroulement soient complètement fermés.
- ▶ Garder le commutateur  tiré pendant une seconde de plus.
- ▶ S'assurer que le toit panoramique avec panneau coulissant/dépliant électrique (> page 99) et les stores à enroulement

(> page 99) puissent s'ouvrir de nouveau complètement.

- ▶ Si ce n'est pas le cas, répéter de nouveau les étapes précédentes.

! Si le toit panoramique avec panneau coulissant/dépliant électrique et le store à enroulement ne peuvent pas s'ouvrir ou se fermer complètement suite à la réinitialisation, consulter un atelier spécialisé qualifié.

Problèmes avec le toit vitré coulissant

Le véhicule peut être équipé d'un toit vitré coulissant ou d'un toit panoramique avec panneau coulissant/dépliant électrique. Dans la section suivante, le terme «toit vitré coulissant» réfère aux deux types de toit vitré coulissant.

Problème: le toit vitré ne peut pas être fermé et il n'est pas possible d'en connaître la cause.

Avertissement!

Il pourrait survenir des blessures graves ou mortelles en fermant le toit vitré coulissant avec une force accrue ou si la fonction anti-piégeage est désactivée. S'assurer que personne ne se coince lors de la fermeture du toit ouvrant coulissant.

Si le toit vitré coulissant rencontre une obstruction en se fermant et s'ouvre de nouveau légèrement:

- ▶ Immédiatement après le blocage du toit vitré, tirer le commutateur  dans le panneau de commandes au plafond vers le bas au point de résistance et le retenir jusqu'à ce que le toit vitré coulissant soit fermé.
Le toit vitré coulissant est fermé avec une force accrue.

Si le toit vitré coulissant rencontre encore une obstruction en se fermant et s'ouvre de nouveau légèrement:

- ▶ Immédiatement après le blocage du toit vitré, tirer le commutateur  dans le panneau de commandes au plafond vers le bas au point de résistance et le retenir jusqu'à ce que le toit vitré coulissant soit fermé.

Le toit vitré coulissant est fermé sans le dispositif anti-piégeage.

 **ATTENTION**

Le fait d'enfoncer et de retenir le commutateur du toit vitré pour le fermer, immédiatement après qu'il ait été bloqué deux fois, entraînera la fermeture du toit vitré sans le dispositif anti-piégeage, tant que le commutateur sera retenu.

- ❗ Si le toit vitré coulissant ne peut de nouveau être ouvert ou fermé en raison d'une anomalie, consulter un atelier spécialisé qualifié.

Information utile	104
Position correcte du siège conducteur	104
Sièges	105
Volant de direction	111
Miroirs	113
Fonction mémoire	116

Information utile

i Ce Guide du conducteur décrit tous les dispositifs, de série ou optionnels, offerts pour le véhicule au moment de la publication du Guide. Des différences sont possibles entre les pays. À noter qu'il est possible que votre véhicule ne soit pas équipé de toutes les caractéristiques décrites dans le présent guide. Ceci s'applique également aux systèmes et fonctions portant sur la sécurité du véhicule.

i Veuillez lire l'information sur les ateliers spécialisés (▷ page 28).

Position correcte du siège conducteur



Observer les règles de sécurité sur le réglage du siège (▷ page 105).

► Vérifier si le siège a été ajusté **③** correctement.

Réglage électrique du siège (▷ page 107)

Lors du déplacement du siège, s'assurer de:

- se tenir aussi loin que possible du coussin gonflable du conducteur.
- s'asseoir en position verticale normale.

- pouvoir boucler correctement sa ceinture de sécurité.
- déplacer le dossier à une position presque verticale.
- régler l'angle du coussin de siège afin que les cuisses soient bien supportées.
- pouvoir appuyer correctement sur les pédales.

► Vérifier si l'appuie-tête est réglé (▷ page 107) correctement.

En ce faisant, s'assurer que l'appuie-tête a été réglé de façon à ce que l'arrière de la tête soit supportée au niveau des yeux par le centre de l'appuie-tête. S'assurer également que la position horizontale de l'appuie-tête soit réglée de façon à ce que l'appuie-tête ne soit pas trop loin de l'arrière de la tête.

Observer les règles de sécurité sur le réglage du volant de direction (▷ page 111).

► Vérifier si le volant de direction **①** est réglé correctement.

Régler le volant de direction manuellement (▷ page 111)

Régler le volant de direction électriquement (▷ page 112)

Lors du déplacement du siège, s'assurer de:

- tenir le volant de direction avec les bras légèrement fléchis.
- pouvoir déplacer les jambes librement.
- voir clairement tous les affichages dans le combiné d'instruments.

Observer les règles de sécurité pour le réglage du siège (▷ page 54).

► Vérifier si les ceintures de sécurité **②** ont été bouclées correctement (▷ page 57).

La ceinture de sécurité devrait:

- serrer étroitement sur le corps
 - soit placée au milieu de l'épaule
 - soit placée dans la région pelvienne sur les articulations de la hanche
- Avant de prendre la route, régler les rétroviseurs intérieur et extérieurs (▷ page 114) de façon à avoir une bonne vue de la route et des conditions du trafic.
- **Véhicules avec fonction mémoire:** sauvegarder les réglages du siège, du volant de direction et des rétroviseurs extérieurs (▷ page 116).

Sièges

Remarques importantes sur la sécurité

ATTENTION

Afin d'éviter une perte de contrôle possible du véhicule, tous les réglages des sièges, des appuie-tête, du volant de direction et des rétroviseurs, de même que le bouclage des ceintures de sécurité, doivent être effectués avant le démarrage du véhicule.

ATTENTION

Ne pas régler le siège du conducteur en conduisant. Le réglage du siège pendant la conduite pourrait entraîner une perte de contrôle du véhicule.

Ne jamais voyager dans un véhicule dont le dossier du siège est excessivement incliné, ce qui pourrait être dangereux. En cas de collision, il serait possible de glisser sous la ceinture de sécurité, ce qui exercerait une pression sur l'abdomen ou le cou. Des blessures graves ou mortelles pourraient survenir. Le dossier de siège et les ceintures de sécurité offrent la meilleure protection possible lorsque les occupants sont assis en position presque verticale et que les ceintures sont correctement positionnées sur le corps.

ATTENTION

L'ajustement de la ceinture de sécurité doit permettre de la boucler correctement.

Observer les points suivants:

- régler le dossier jusqu'à ce que les bras soient légèrement fléchis en tenant le volant de direction.
- régler le siège à une position confortable, permettant d'accéder facilement aux pédales (accélérateur et frein). La position devrait être la plus reculée possible et que le conducteur soit capable de manipuler correctement les commandes.
- régler l'appuie-tête pour qu'il soit le plus près possible de la tête, et que le centre supporte l'arrière de la tête à la hauteur des yeux.
- ne jamais placer les mains sous le siège ou près des pièces mobiles, pendant le réglage d'un siège.

Le manquement à ces directives pourrait causer un accident et/ou des blessures personnelles graves.

ATTENTION

Les sièges électriques réglables peuvent fonctionner en tout temps. Par conséquent, ne pas laisser d'enfants sans surveillance dans le véhicule, ou ayant accès à un véhicule non verrouillé. L'accès non supervisé d'un enfant à un véhicule pourrait causer un accident et/ou de graves blessures personnelles.

ATTENTION

Selon les statistiques sur les accidents, les enfants sont plus en sécurité lorsqu'ils sont correctement retenus sur les sièges arrière de préférence au siège avant. Par conséquent, il est fortement recommandé d'asseoir les enfants sur les sièges arrière du véhicule dans tous les cas possibles. Peu importe la position, les enfants de 12 ans et moins doivent être assis et correctement retenus dans des sièges d'enfants, sièges d'appoint ou rehausseurs recommandés pour leurs

tailles et poids. Pour plus de renseignements, voir «Enfants dans le véhicule».

Le risque pour l'enfant de subir des blessures graves ou mortelles est considérablement plus élevé lorsque le siège d'enfant n'est pas correctement installé dans le véhicule et que l'enfant n'est pas correctement retenu dans le siège d'enfant.

ATTENTION

Par mesure de sécurité, conduire uniquement lorsque les appuie-tête sont correctement positionnés.

Régler l'appuie-tête pour qu'il soit le plus près possible de la tête, et que le centre supporte l'arrière de la tête à la hauteur des yeux. Ceci diminuera les risques de blessures cervicales en cas d'accidents ou de situations semblables.

Ne pas conduire le véhicule sans les appuie-tête. Les appuie-tête visent à aider à réduire les blessures en cas d'accident.

! Pour éviter les dommages aux sièges et au chauffage du siège, observer l'information suivante:

- ne pas renverser de liquides sur les sièges. Si des liquides sont renversés sur les sièges, les sécher dès que possible.
- si les couvre-sièges sont humides ou mouillés, ne pas activer le chauffage du siège. Le chauffage du siège ne doit pas non plus être utilisé pour sécher les sièges.
- nettoyer les couvre-sièges tel que recommandé: voir la section «Soin intérieur».
- ne pas transporter de lourdes charges sur les sièges. Ne pas placer d'objets pointus sur les coussins de siège, par exemple, couteaux, clous ou outils. Si possible, les sièges devraient être occupés uniquement par des passagers.
- lorsque le chauffage du siège fonctionne, ne pas couvrir les sièges avec du matériel isolant, par exemple, couvertures,

manteaux, sacs, couvre-sièges, sièges d'enfant ou rehausseurs.

! Lorsque les sièges sont déplacés, s'assurer qu'il n'y ait pas d'objets dans le dégagement pieds ou derrière les sièges en réglant les sièges. Autrement, les sièges et les objets pourraient être endommagés.

! Lorsque la banquette arrière est rabattue vers l'avant, le sièges avant ne peuvent pas être reculés au maximum. Autrement, les sièges et la banquette arrière pourrait être endommagés.

! S'assurer que le pare-soleil est redressé avant de régler le dossier et la hauteur de l'appuie-tête. Autrement, l'appuie-tête et le pare-soleil pourraient entrer en collision lorsque l'appuie-tête est complètement levé.

i Il n'est pas possible de retirer les appuie-tête des sièges avant. Les appuie-tête de l'habitacle arrière peuvent être retirés (> page 109).

Contactez un Concessionnaire Mercedes-Benz agréé pour de plus amples informations.

i Autres sujets:

- agrandissement de l'espace de chargement (rabattement vers l'avant des banquettes arrière) (> page 321)

Réglage électrique des sièges

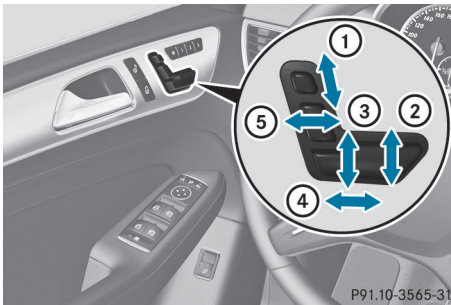

- ① Hauteur de l'appuie-tête
- ② Angle du coussin de siège
- ③ Hauteur du siège
- ④ Réglage horizontal du siège
- ⑤ Angle du dossier

- ❗ Véhicules avec fonction mémoire: si PRE-SAFE® est déclenché, le siège passager avant sera déplacé à une meilleure position s'il était préalablement dans une mauvaise position.
- ❗ Les réglages du siège peuvent être stockés à l'aide de la fonction mémoire (> page 116).
- ❗ Véhicules avec fonction mémoire: lorsque le siège est déplacé vers l'avant ou l'arrière, l'appuie-tête se déplace vers le haut ou le bas automatiquement.

Réglage des appuie-tête

Réglage manuel des appuie-tête

Réglage de la hauteur de l'appuie-tête

- ❗ Les appuie-tête doivent être retirés seulement dans un atelier spécialisé qualifié. Mercedes-Benz recommande de contacter un Concessionnaire Mercedes-Benz à cette fin.

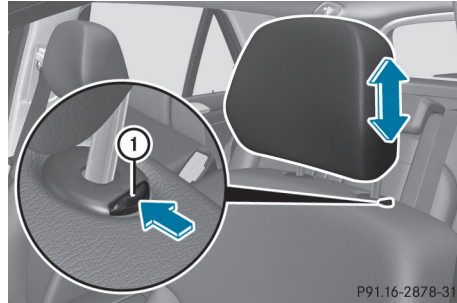

- ▶ **Pour lever:** tirer l'appuie-tête vers le haut à la position désirée.
- ▶ **Pour baisser:** appuyer sur le loquet de dégagement ① en direction de la flèche et pousser l'appuie-tête vers le bas à la position désirée.

Réglage de la position horizontale de l'appuie-tête

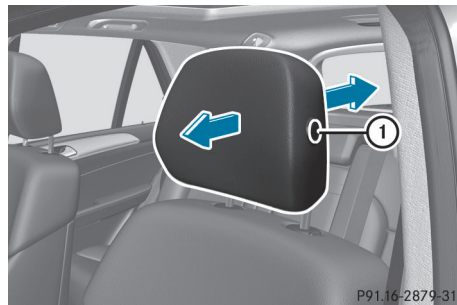

Avec cette fonction, la distance entre l'appuie-tête et le derrière de la tête de l'occupant peut être réglée.

- ▶ **Pour régler vers l'avant:** tirer l'appuie-tête vers l'avant en direction de la flèche jusqu'à ce qu'il s'engage. Il y a plusieurs crans.
- ▶ **Pour régler vers l'arrière:** enfoncer et retenir le bouton de dégagement ① et pousser l'appuie-tête vers l'arrière.
- ▶ Lorsque l'appuie-tête est dans la position désirée, relâcher le bouton et s'assurer que l'appuie-tête est engagé en position.

Réglage électrique des appuie-tête

- **Pour régler la hauteur de l'appuie-tête:** glisser le commutateur pour le réglage de l'appuie-tête (▷ page 107) en haut ou en bas en direction de la flèche.

Appuie-tête de siège arrière

⚠ ATTENTION

Par mesure de sécurité, toujours conduire avec les appuie-tête relevés lorsque les sièges arrière sont occupés.

Ne pas encombrer l'espace libre autour des appuie-tête (avec des vêtements, par exemple), pour ne pas nuire au rabattage des appuie-tête.

⚠ ATTENTION

Par mesure de sécurité, conduire uniquement lorsque les appuie-tête sont correctement positionnés.

Régler l'appuie-tête pour qu'il soit le plus près possible de la tête, et que le centre supporte l'arrière de la tête à la hauteur des yeux. Ceci diminuera les risques de blessures à la tête et au cou en cas d'accidents ou de situations semblables.

Lorsque le siège arrière est occupé, s'assurer de remonter l'appuie-tête concerné et s'assurer que l'occupant l'ajuste correctement.

Ne pas conduire le véhicule sans que les appuie-tête soient installés lorsque les sièges arrière sont occupés. Les appuie-tête visent à aider à réduire les blessures en cas d'accident.

Réglage de la hauteur de l'appuie-tête de siège arrière

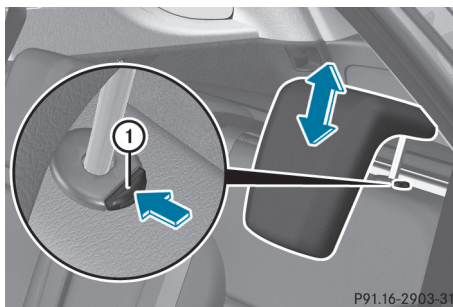

- Si l'appuie-tête est complètement abaissé, il est nécessaire d'appuyer sur le loquet de déverrouillage ①.
- **Pour lever:** tirer l'appuie-tête vers le haut à la position désirée.
- **Pour baisser:** appuyer sur le loquet de déverrouillage ① et pousser l'appuie-tête vers le bas jusqu'à ce qu'il soit dans la position désirée.

Réglage de l'angle de l'appuie-tête de siège arrière

Régler les appuie-tête afin qu'ils soient le plus près possible de la tête.

Seulement les deux appuie-tête adjacents aux portes peuvent être réglés.

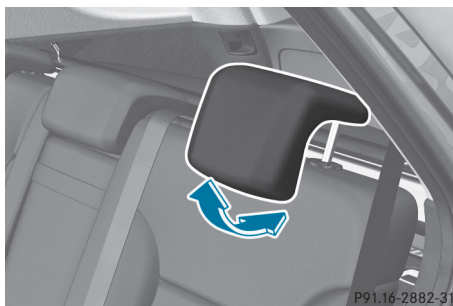

- Avec les deux mains, atteindre l'arrière et saisir les côtés de l'appuie-tête.
- Tirer vers l'avant ou l'arrière le bas de l'appuie-tête jusqu'à ce qu'il soit à la position désirée.

Dépose et pose des appuie-tête de sièges arrière

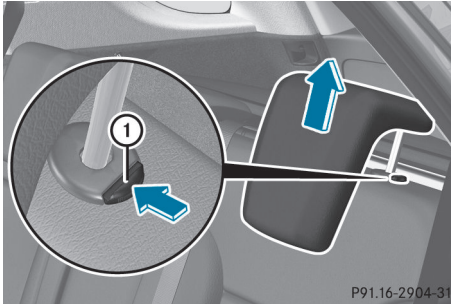

P91.16-2904-31

- ▶ **Pour retirer:** tirer l'appuie-tête vers le haut jusqu'à l'arrêt.
- ▶ Appuyer sur le loquet de dégagement ① et tirer l'appuie-tête hors des guides.
- ▶ **Pour réinstaller:** insérer l'appuie-tête afin que les crans sur la barre soient à gauche en regardant en direction de la course.
- ▶ Abaisser l'appuie-tête jusqu'au déclic sonore.

Réglage des dossiers de la deuxième rangée de sièges

L'angle des dossiers peut être réglé dans la deuxième rangée de sièges. On peut choisir entre dix positions de détente.

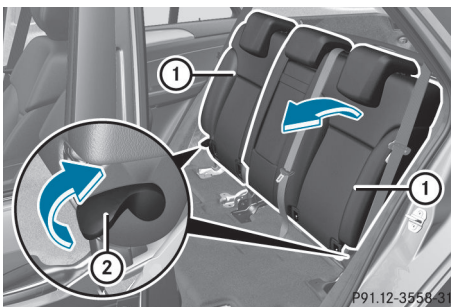

P91.12-3558-31

- ▶ Tirer le levier de relâchement droit ou gauche ② vers le haut en direction de la

flèche jusqu'à ce que le dossier concerné ① soit complètement relâché.

- ▶ Tirer le dossier ① vers l'avant en direction de la flèche et le laisser s'engager.
- ▶ Se pencher fermement contre le dossier ① pour s'assurer qu'il est engagé.

Réglage du support lombaire à quatre voies

Le contour des dossiers de siège avant peut être réglé individuellement afin d'assurer un support optimal au dos.

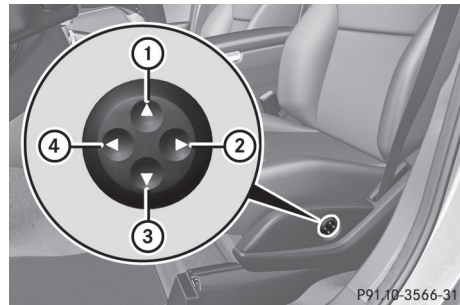

P91.10-3566-31

- ① Pour lever le contour du dossier
- ② Pour adoucir le contour du dossier
- ③ Pour baisser le contour du dossier
- ④ Pour durcir le contour du dossier

Activation/désactivation du chauffage du siège

Activation/désactivation

Les trois témoins rouges dans le bouton indiquent le niveau de chauffage sélectionné.

- ❗ Si la tension de la batterie est trop basse, le chauffage du siège peut se désactiver. Un ou plusieurs témoins sur le bouton de chauffage du siège clignotent.

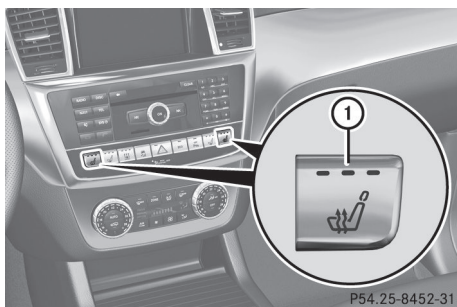

P54.25-8452-31

Siège conducteur et passager avant

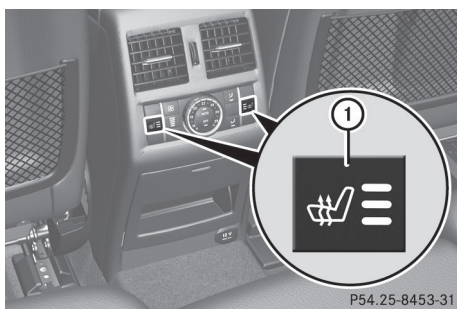

P54.25-8453-31

Sièges de l'habitacle arrière

Le système passe automatiquement du niveau **3** au niveau **2** après environ huit minutes.

Le système passe automatiquement du niveau **2** au niveau **1** après environ dix minutes.

Le système s'arrête automatiquement environ 20 minutes après qu'il a été réglé au niveau **1**.

- ▶ S'assurer que la clé SmartKey est à la position **2** dans le commutateur de démarrage.
- ▶ **Pour mettre en fonction:** appuyer à plusieurs reprises sur le bouton ① jusqu'à ce que le niveau de chauffage désiré soit réglé.
- ▶ **Pour mettre hors fonction:** appuyer à plusieurs reprises sur le bouton ① jusqu'à ce que les témoins s'éteignent.

Problèmes avec le chauffage de siège

Le chauffage du siège s'est mis hors fonction prématurément ou ne peut pas être activé. La tension du système électrique du véhicule est trop basse parce que trop d'accessoires électriques sont en fonction.

- ▶ Désactiver les accessoires électriques qui ne sont pas nécessaires, comme le dégivreur de lunette arrière ou l'éclairage intérieur.

Activation/désactivation de la ventilation du siège

Activation/désactivation

Les trois témoins bleus dans les boutons indiquent le niveau de ventilation sélectionné.

- ❗ Si la tension de la batterie est trop basse, la ventilation du siège pourrait se désactiver.

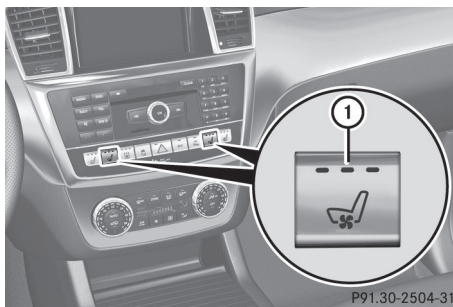

P91.30-2504-31

- ▶ S'assurer que la clé SmartKey est à la position **2** dans le commutateur de démarrage.
- ▶ **Pour mettre en fonction:** appuyer à plusieurs reprises sur le bouton ① jusqu'à ce que le niveau de ventilation désiré soit réglé.
- ❗ Les vitres latérales et le toit vitré coulissant peuvent être ouverts avec la fonction «Ouverture pratique» (▷ page 94). La ventilation du siège du conducteur commute automatiquement au plus haut niveau.

- **Pour mettre hors fonction:** appuyer à plusieurs reprises sur le bouton ① jusqu'à ce que les témoins s'éteignent.

Problèmes avec la ventilation du siège

La ventilation du siège s'est mis hors fonction prématurément ou ne peut pas être activé. La tension du système électrique du véhicule est trop basse parce que trop d'accessoires électriques sont en fonction.

- Désactiver les accessoires électriques qui ne sont pas nécessaires, comme le dégivreur de lunette arrière ou l'éclairage intérieur.

Volant de direction

Remarques importantes sur la sécurité

ATTENTION

Ne pas tenter de régler le volant de direction en conduisant. Le réglage du volant de direction pendant la conduite, ou conduire sans avoir bloqué le volant de direction pourrait entraîner une perte de contrôle du véhicule.

La fonction de réglage électrique du volant de direction peut fonctionner en tout temps. Par conséquent, ne pas laisser d'enfants sans surveillance dans le véhicule, ou ayant accès à un véhicule non verrouillé. L'accès non supervisé d'un enfant à un véhicule pourrait causer un accident et/ou de graves blessures personnelles.

Réglage manuel du volant de direction

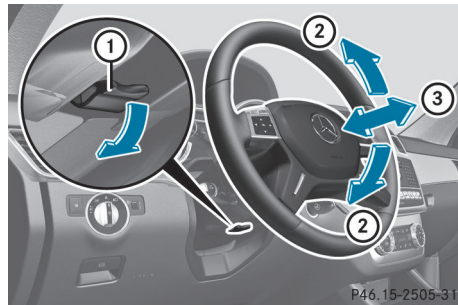

- ① Levier de dégagement
 - ② Pour régler la hauteur du volant de direction
 - ③ Pour régler la position du volant de direction (réglage horizontal)
- Pousser le levier de dégagement ① complètement vers le bas. La colonne de direction est déverrouillée.
 - Ajuster le volant de direction à la position désirée.
 - Pousser le levier de dégagement ① complètement vers le haut. La colonne de direction est verrouillée.
 - Vérifier si la colonne de direction est verrouillée. Pour ce faire, essayer de pousser le volant de direction vers le haut ou le bas ou essayer de le déplacer en direction horizontale.

Réglage électrique du volant de direction

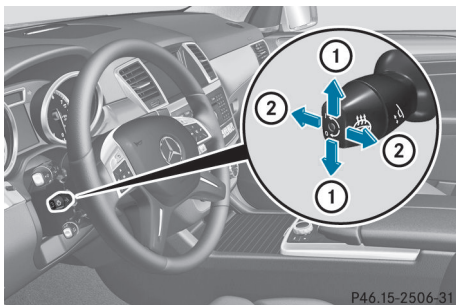

- ① Pour régler la hauteur du volant de direction
- ② Pour régler la position du volant de direction (réglage horizontal)
- i** Autres sujets:
 - Fonction d'AIDE MONTÉE/DESCENTE (▷ page 112)
 - Sauvegarde des réglages (▷ page 116)

Chauffage du volant de direction

Activation/désactivation

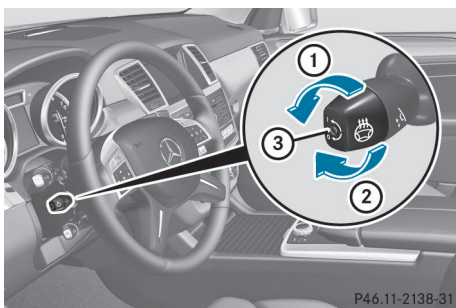

- ▶ S'assurer que la clé SmartKey est à la position **2** dans le commutateur de démarrage.
- ▶ **Pour activer/désactiver:** tourner le levier en direction de la flèche ① ou ②. Le témoin ③ s'allume ou s'éteint.

Véhicules sans KEYLESS-GO: lorsque la clé est retirée du commutateur de démarrage, le

chauffage du volant de direction est désactivé.

Véhicules avec KEYLESS-GO: lorsque le contact est coupé et que la porte du conducteur est ouverte, le chauffage du volant de direction est désactivé.

Problèmes avec le chauffage du volant de direction

Le chauffage du volant de direction s'est mis hors fonction prématurément ou ne peut pas être activé. La tension du système électrique du véhicule est trop basse parce que trop d'accessoires électriques sont en fonction.

- ▶ Désactiver les accessoires électriques qui ne sont pas nécessaires, comme le dégivreur de lunette arrière ou l'éclairage intérieur.

Système d'AIDE MONTÉE/DESCENTE

Remarques importantes sur la sécurité

La fonction d'AIDE MONTÉE/DESCENTE permet d'entrer et de sortir du véhicule plus facilement.

La fonction d'AIDE MONTÉE/DESCENTE peut être activée et désactivée dans l'ordinateur de bord (▷ page 264).

⚠ ATTENTION

Lorsque la fonction d'aide montée/descente est activée, s'assurer d'éviter tout risque de blessures lors du déplacement du volant de direction.

Pour annuler le mouvement du volant de direction, appliquer l'une des procédures suivantes:

- Déplacer la tige de réglage du volant de direction.
- Appuyer sur un des boutons de position mémoire.
- Appuyer sur le bouton mémoire **M**.

Ne pas laisser d'enfants sans surveillance dans le véhicule, ou ayant accès à un véhicule

non verrouillé. Les enfants pourraient ouvrir la porte du conducteur et actionner involontairement la fonction d'aide montée/descente du véhicule et risquer de provoquer un accident ou des blessures personnelles graves.

ATTENTION

Laisser le système compléter la procédure de réglage avant le démarrage du véhicule. Tous les réglages du volant de direction doivent être effectués avant le démarrage du véhicule. Le départ effectué pendant que le volant de direction fait encore l'objet d'un réglage risque d'entraîner une perte de contrôle du véhicule.

Position du volant de direction lorsque la fonction d'AIDE MONTÉE/DESCENTE est active

Le volant de direction bascule vers le haut lorsque:

- la clé SmartKey est retirée du commutateur de démarrage
- la porte du conducteur est ouverte et KEYLESS-GO est en position 1
- la porte du conducteur est ouverte et la clé SmartKey est en position 0 ou 1 dans le commutateur de démarrage

i Le volant de direction se déplace vers le haut s'il n'a pas déjà atteint l'arrêt supérieur.

Position du volant de direction pour la conduite

Le volant de direction est déplacé à la dernière position sélectionnée lorsque:

- la porte du conducteur est fermée.
- la clé SmartKey est insérée dans le commutateur de démarrage.
ou
- le bouton marche/arrêt est enfoncé une fois sur les véhicules avec KEYLESS-GO.

Lorsque la porte du conducteur est fermée quand le contact est établi, le volant de direction est également automatiquement déplacé à la position réglée précédemment. La dernière position du volant de direction est sauvegardée lorsque le contact est coupé ou lorsque le réglage est sauvegardé avec la fonction mémoire (▷ page 116).

Fonction d'AIDE/DESCENTE en cas d'impact

Si la fonction d'AIDE/DESCENTE en cas d'impact est déclenchée lors d'un accident, la colonne de direction se déplace vers le haut lorsque la porte du conducteur est ouverte. Ceci survient sans égard à la position de la clé SmartKey dans le commutateur de démarrage. Cette fonction facilite la sortie du véhicule et le sauvetage des occupants.

La fonction d'AIDE/DESCENTE en cas d'impact est fonctionnelle seulement si la fonction d'AIDE MONTÉE/DESCENTE est activée dans l'ordinateur de bord.

Miroirs

Rétroviseur

Rétroviseur (antireflet manuel)



► **mode antireflet:** basculer le commutateur antireflet ① vers l'avant ou l'arrière.

Rétroviseurs extérieurs

Réglage des rétroviseurs extérieurs

⚠ ATTENTION

Faire preuve de prudence lors de l'utilisation du rétroviseur extérieur côté passager. Sa surface est convexe (surface extérieure bombée vers l'extérieur pour élargir le champ de vision). Les objets dans le rétroviseur sont en réalité plus rapprochés. Vérifier dans le rétroviseur intérieur et jeter un coup d'œil par-dessus l'épaule avant de changer de voie.

Les rétroviseurs extérieurs sont automatiquement chauffés si le dégivreur de lunette arrière est activé et que la température extérieure est basse.

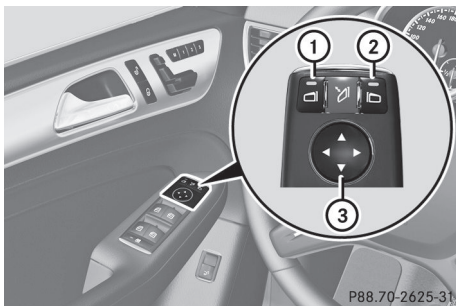

- ▶ S'assurer que la clé SmartKey est à la position **1** ou **2** dans le commutateur de démarrage.
- ▶ Appuyer sur le bouton **①** pour le rétroviseur extérieur gauche ou sur le bouton **②** pour le rétroviseur extérieur droit.
Le témoin dans le bouton correspondant s'allume en rouge.
Le témoin s'éteint après quelques temps. Le rétroviseur sélectionné peut être réglé à l'aide du bouton de réglage **③** aussi longtemps que le témoin est allumé.
- ▶ Appuyer sur le bouton de réglage **③** en haut, en bas, à droite ou à gauche jusqu'à ce que le rétroviseur soit réglé à une position qui fournit au conducteur un bon aperçu des conditions du trafic.

Rabattement ou redressement des rétroviseurs extérieurs électriquement

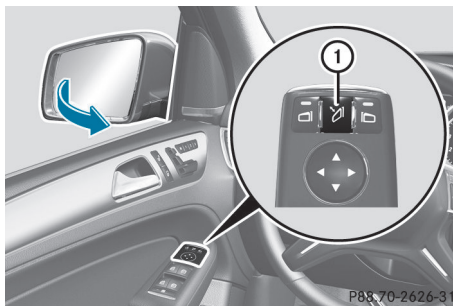

- ▶ S'assurer que la clé SmartKey est à la position **1** ou **2** dans le commutateur de démarrage.
- ▶ Appuyer brièvement sur le bouton **①**.
Les deux rétroviseurs extérieurs se rabattent ou se redressent.
- i** S'assurer que les rétroviseurs extérieurs sont toujours redressés complètement lorsque le véhicule est en mouvement, autrement, ils pourraient vibrer.
- i** Si la conduite est plus rapide que 47 km/h (30 mi/h), il n'est plus possible de rabattre les rétroviseurs.

Réglage des rétroviseurs extérieurs

Si la batterie a été débranchée ou complètement déchargée, les rétroviseurs extérieurs doivent être réinitialisés. Les rétroviseurs extérieurs peuvent autrement ne pas se rabattre lorsque la fonction «Rabattement des rétroviseurs au verrouillage» est sélectionnée dans l'ordinateur de bord (▷ page 264).

- ▶ S'assurer que la clé SmartKey est à la position **1** dans le commutateur de démarrage.
- ▶ Appuyer brièvement sur le bouton **①**.

Rabattement ou redressement automatique des rétroviseurs extérieurs

Si la fonction «Rabattement des rétroviseurs au verrouillage» est activée dans l'ordinateur de bord (> page 264):

- les rétroviseurs extérieurs se rabattent automatiquement dès que le véhicule est verrouillé de l'extérieur.
- les rétroviseurs extérieurs se redressent de nouveau automatiquement dès que le véhicule est déverrouillé et que la porte du conducteur ou du passager avant est ouverte.

i Les rétroviseurs ne se redressent pas lorsqu'ils ont été rabattus manuellement.

Rétroviseur extérieur hors de position

Si un rétroviseur extérieur a été poussé hors de sa position, procéder comme suit:

► **Véhicules sans redressement électrique des rétroviseurs extérieurs:** déplacer manuellement le rétroviseur extérieur dans la position correcte.

► **Véhicules avec redressement électrique des rétroviseurs extérieurs:** enfoncer et maintenir le bouton de redressement du rétroviseur (> page 114) jusqu'à ce que le rétroviseur s'engage par un déclic.

Le logement du rétroviseur est de nouveau engagé et il est possible d'ajuster les rétroviseurs comme à l'habitude (> page 114).

Rétroviseurs antireflets automatiques

⚠ AVERTISSEMENT

Si une lumière indirecte des phares est empêchée de frapper le capteur dans le rétroviseur, par exemple, par des bagages empilés trop haut dans le véhicule, la fonction

antireflet automatique du rétroviseur ne fonctionnera pas.

Cette lumière indirecte pourrait aveugler le conducteur. Ceci peut distraire de la situation du trafic et, en conséquence, causer un accident.

Le rétroviseur intérieur et le rétroviseur extérieur du côté conducteur commutent en mode antireflet automatiquement si le contact est établi et qu'une lumière incidente des phares frappe le capteur dans le rétroviseur intérieur.

Les rétroviseurs ne se mettent pas en mode antireflet si la marche arrière est engagée ou si l'éclairage intérieur est en fonction.

Position de stationnement du rétroviseur extérieur du côté passager avant

Réglage et mise en mémoire de la position de stationnement

Le rétroviseur extérieur côté passager avant peut être positionné de façon à voir la roue arrière de ce côté dès que la marche arrière est engagée. Cette position peut être sauvegardée.

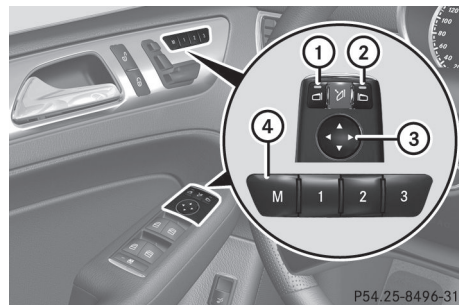

P54.25-8496-31

- ▶ S'assurer que le véhicule est immobile et que la clé SmartKey est à la position **2** dans le commutateur de démarrage.
 - ▶ Passer à la marche arrière.
Le rétroviseur extérieur côté passager avant se déplace à la position de stationnement préréglée.
 - ▶ Utiliser le bouton de réglage **③** pour régler le rétroviseur extérieur une position qui permet de voir la roue arrière et la bordure de la route.
La position de stationnement est sauvegardée.
- i** Si la transmission est passée à une autre position, le rétroviseur extérieur du côté passager avant retourne à la position de conduite.
- i** La position de stationnement peut aussi être mise en mémoire à l'aide du bouton mémoire **M ④**.
- ▶ S'assurer que la clé SmartKey est à la position **2** dans le commutateur de démarrage.
 - ▶ Lorsque le rétroviseur extérieur du côté passager avant est activé, utiliser le bouton de réglage **③** pour régler le rétroviseur extérieur à une position qui permet de voir la roue arrière et la bordure de la route.
 - ▶ Appuyer sur le bouton mémoire **M ④** et, dans un délai de trois secondes, appuyer sur l'une des flèches du bouton de réglage **③**.
La position de stationnement est mise en mémoire si le rétroviseur extérieur ne bouge pas.

Si le rétroviseur se déplace en dehors de la position, répéter les étapes.

Rappel d'un réglage de position de stationnement sauvegardé

- ▶ Tourner la clé SmartKey dans le commutateur de démarrage à la position **2**.
- ▶ Régler le rétroviseur extérieur du côté passager avant avec le bouton correspondant (▷ page 114).
- ▶ Passer à la marche arrière.
Le rétroviseur extérieur du côté passager avant se déplace à la position de stationnement mise en mémoire.

Le rétroviseur extérieur côté passager avant revient à sa position originale:

- dès que la vitesse de 15 km/h (9 mi/h) est dépassée.
- environ dix secondes après avoir désengagé la marche arrière
- Si le bouton **①** pour le rétroviseur extérieur du côté conducteur est enfoncé

Fonction mémoire

Sauvegarde des réglages

La fonction mémoire permet de mettre en mémoire jusqu'à trois réglages différents, par exemple pour trois personnes différentes.

Les réglages suivants sont sauvegardés comme une simple mémoire préréglée:

- position du siège, du dossier et de l'appui-tête
- côté conducteur: position du levier de vitesse
- côté conducteur: position des rétroviseurs des côtés conducteur et passager avant

Avertissement

Ne pas activer la fonction mémoire en conduisant. L'activation de la fonction mémoire pendant la conduite pourrait entraîner une perte de contrôle du véhicule.



P91.10-3567-31

- ▶ Règle le siège (▷ page 107).
- ▶ Du côté conducteur, régler le levier sélecteur (▷ page 112) et les rétroviseurs extérieurs (▷ page 114).
- ▶ Appuyer sur le bouton mémoire **M** et sur un des boutons de position de mémoire **1**, **2** ou **3** dans les trois secondes.
Tous les réglages sont mis en mémoire à la position prédéterminée sélectionnée. Un signal retentit lorsque les réglages ont été complétés.

Rappel d'un réglage sauvegardé

- ▶ Enfoncer et maintenir le bouton de position de mémoire concerné **1**, **2** ou **3** jusqu'à ce que le siège, le volant de direction et les rétroviseurs soient dans la position sauvegardée.
- i** La procédure de réglage est interrompue dès que le bouton de la position en mémoire est relâchée.

Information utile	120
Éclairage extérieur	120
Éclairage de l'habitacle	125
Remplacement des ampoules	126
Essuie-glaces de pare-brise	130

Information utile

i Ce Guide du conducteur décrit tous les dispositifs, de série ou optionnels, offerts pour le véhicule au moment de la publication du Guide. Des différences sont possibles entre les pays. À noter qu'il est possible que votre véhicule ne soit pas équipé de toutes les caractéristiques décrites dans le présent guide. Ceci s'applique également aux systèmes et fonctions portant sur la sécurité du véhicule.

i Veuillez lire l'information sur les ateliers spécialisés (▷ page 28).

Éclairage extérieur

Remarques importantes sur la sécurité

Par mesure de sécurité, Mercedes-Benz recommande de conduire avec les feux allumés, même en plein jour. Dans certains pays, le fonctionnement des phares varie en fonction de la législation en place et des obligations personnelles.

Information sur la conduite à l'étranger

Conversion aux feux de croisement symétriques pour conduite à l'étranger: faire passer les phares en feux de croisement symétriques dans les pays où la circulation roule dans le sens opposé de la route par rapport au pays où le véhicule a été enregistré. Ceci évite les éblouissements vers la circulation en sens inverse. Les feux symétriques n'éclairent pas une aussi large zone depuis le bord de la route.

Les phares doivent être convertis dans un atelier spécialisé qualifié, par exemple chez un concessionnaire Mercedes-Benz agréé, aussi proche de la frontière que possible avant de conduire dans ces pays.

Conversion aux feux de croisement asymétriques après le retour: faire reconverter les phares en feux de croisement asymétriques dans un atelier spécialisé qualifié, par exemple chez un concessionnaire Mercedes-Benz agréé, dès que possible après avoir retraversé la frontière.

Commutateur d'éclairage

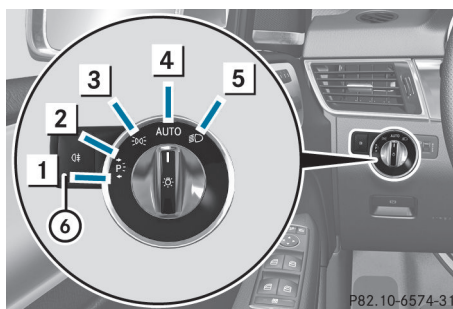

Fonctionnement



- 1 Feux de position gauches
- 2 Feux de position droites
- 3 Feux de stationnement, feux de plaque d'immatriculation et éclairage du combiné d'instruments
- 4 Mode automatique des phares/feux de circulation de jour
- 5 Feux de croisement ou feux de route
- 6 Antibrouillard arrière

Les feux de direction, les feux de route et l'appel des feux de route fonctionnent avec le combiné interrupteur (▷ page 122).

! Si la batterie a été excessivement déchargée, les feux de stationnement ou les feux de position sont automatiquement éteints pour permettre le prochain démarrage du moteur. Toujours stationner le véhicule sécuritairement et suffisamment éclairé selon les standards réglementaires. Éviter l'utilisation continue des feux de stationnement pendant

plusieurs heures. Si possible, activer le feu de position  droit ou gauche .



L'éclairage extérieur (excepté les feux de stationnement/feux de position) s'éteint automatiquement si:

- la clé SmartKey est retirée du commutateur de démarrage
- la porte du conducteur est ouverte avec la clé SmartKey en position **0**

Si un signal sonore se fait entendre en quittant le véhicule, l'éclairage doit être encore activé.

- Tourner le commutateur d'éclairage à .



Feux de croisement

- **Pour allumer les feux de croisement:** tourner la clé SmartKey dans le commutateur de démarrage à la position **2** ou démarrer le moteur.
 - Tourner le commutateur d'éclairage à .
- Le témoin  s'allume au combiné d'instruments.

Feux de circulation de jour

Feux de circulation de jour au Canada

La fonction «Feux de circulation de jour» est requise par la loi canadienne. Par conséquent, elle ne peut être désactivée.

- Tourner le commutateur d'éclairage à .
- Lorsque le moteur tourne: en fonction de la lumière ambiante, les feux de circulation de jour ou les feux de croisement sont allumés.
- Lorsque les feux de croisement sont allumés, le témoin  s'allume au combiné d'instruments.

Lorsque le moteur tourne et que le véhicule est stationnaire: si le levier sélecteur est déplacé hors de la position de marche avant à la position de stationnement **P**, les feux de

circulation de jour/ feux croisement s'éteindront après trois minutes.

Lorsque le moteur tourne et que le véhicule est stationnaire à luminosité ambiante élevée: si le commutateur d'éclairage est tourné à , les feux de circulation de jour et les feux de stationnement sont allumés.

Lorsque le moteur tourne et que le commutateur d'éclairage est tourné à , les réglages manuels ont priorité sur les feux de circulation de jour.

Feux de circulation de jour aux É.-U.



Aux É.-U., les feux de circulation de jour sont désactivés lors de la livraison de l'usine.

- **Pour activer les feux de circulation de jour:** activer la fonction des feux de circulation de jour à l'ordinateur de bord (▷ page 261).

- Tourner le commutateur d'éclairage à .

Lorsque le moteur tourne: en fonction de la lumière ambiante, les feux de circulation de jour ou les feux de croisement sont allumés.

Lorsque les feux de croisement sont allumés, le témoin  s'allume au combiné d'instruments.

Lorsque le moteur tourne et que le commutateur d'éclairage est tourné à  ou , les réglages manuels ont priorité sur les feux de circulation de jour.

Mode automatique des phares

- **Pour activer le mode automatique des phares:** tourner le commutateur d'éclairage à .

Clé SmartKey en position **1** dans le commutateur de démarrage: les feux de stationnement sont automatiquement allumés ou éteints selon l'intensité de la lumière ambiante.

Lorsque le moteur tourne: selon l'intensité de la lumière ambiante, les feux de

circulation de jour ⁶ ou les feux de croisement sont automatiquement allumés ou éteints.





Lorsque les feux de croisement sont allumés, le témoin  s'allume au combiné d'instruments.

⚠ ATTENTION

Si le commutateur d'éclairage est réglé à **AUTO**, les feux de croisement ne s'allumeront pas automatiquement en cas de temps brumeux. Ceci peut mettre en danger le conducteur et les autres. Donc, tourner le commutateur d'éclairage à  en cas de brume.

La fonction automatique des phares n'est qu'une aide. Le conducteur est responsable de l'éclairage du véhicule en tout temps.

Antibrouillard arrière

- ▶ **Pour allumer les antibrouillards arrière:** tourner la clé SmartKey dans le commutateur de démarrage à la position **2** ou démarrer le moteur.
- ▶ Tourner le commutateur d'éclairage à  ou **AUTO**.
Lorsque le commutateur d'éclairage est réglé à **AUTO**, l'antibrouillard arrière s'allume seulement si les feux de croisement sont allumés.
- ▶ Appuyer sur le bouton .
Le témoin jaune  s'allume au combiné d'instruments.
- ▶ **Pour éteindre les antibrouillards arrière:** appuyer sur le bouton .
Le témoin jaune  s'éteint au combiné d'instruments.

i Si le moteur est arrêté (clé SmartKey en position **1** du commutateur de démarrage) puis redémarré, les réglages précédents de l'antibrouillard arrière sont restaurés.

Système de nettoyage des phares

Les phares sont automatiquement nettoyés si la fonction «Wipe with washer fluid» (essuyage avec liquide de lave-glace) fonctionne à dix reprises alors que les phares sont allumés et que le moteur tourne (> page 130). Lorsque le contact est coupé, le système de nettoyage automatique des phares est réinitialisé et le compte reprend à zéro (0).

Combiné interrupteur

Feux de direction

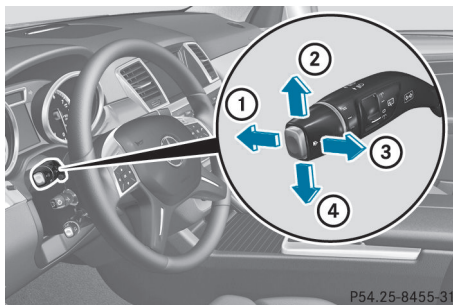



- ① Feux de route
- ② Feu de direction de droite
- ③ Appel des phares
- ④ Feu de direction de gauche

- ▶ **Pour clignoter brièvement:** appuyer brièvement sur le combiné interrupteur en direction de la flèche jusqu'au point de pression en direction de la flèche ② ou ④.
- Le feu de direction correspondant clignote à trois reprises.
- ▶ **Pour clignoter:** appuyer sur le combiné interrupteur au-delà du point de pression en direction de la flèche ② ou ④.

⁶ Seulement si feux circulation de jour activés par ordinateur de bord.

Feux de route

- ▶ **Pour allumer les feux de route:** tourner la clé SmartKey dans le commutateur de démarrage à la position **2** ou démarrer le moteur.
- ▶ Tourner le commutateur d'éclairage à  ou **AUTO**.
- ▶ Appuyer sur le combiné interrupteur au-delà du point de pression en direction de la flèche ①.
En position **AUTO**, les feux de route s'allument seulement à l'obscurité et lorsque le moteur tourne
Le témoin  au combiné d'instruments s'allume lorsque les feux de route sont allumés
- ▶ **Pour éteindre les feux de route:** ramener le combiné interrupteur à sa position normale.
Le témoin  s'éteint au combiné d'instruments.

Appel des feux de route

- ▶ **Pour activer:** tourner la clé SmartKey dans le commutateur de démarrage à la position **1** ou **2** ou démarrer le moteur.
- ▶ Tirer sur le combiné interrupteur en direction de la flèche ③.

Feux de détresse



P54.25-8561-31

Les témoins des feux de détresse s'allument automatiquement si:

- un coussin gonflable est déployé.
- le véhicule est beaucoup ralenti d'une vitesse supérieure à 79 km/h (45 m/h) jusqu'à l'arrêt

- ▶ **Pour activer les feux de détresse:** appuyer sur le bouton ①.

Tous les feux de direction clignotent. Si un feu de direction est maintenant activé à l'aide du combiné interrupteur, seul le feu de direction du côté correspondant du véhicule clignotera.

- ▶ **Pour désactiver les feux de détresse:** appuyer sur le bouton ①.

Les feux de détresse sont automatiquement désactivés si le véhicule reprend une vitesse supérieure à 10 km/h (6 m/h) après un freinage complet.

- ❗ Les feux de détresse continuent de fonctionner lorsque le contact est coupé.

Assistance adaptative aux feux de route

Cette fonction peut être utilisée pour régler les phares de façon à ce qu'ils changent automatiquement entre feux de croisement et feux de route. Le système reconnaît les véhicules avec les feux allumés, soit venant de la direction opposée ou roulant en avant de votre véhicule, et en conséquence passe des phares des feux de route aux feux de croisement.

Le système adapte automatiquement la plage de feux de croisement selon la distance de l'autre véhicule. Une fois que le système ne détecte plus d'autres véhicules, il réactive les feux de route.

Le capteur optique du système se trouve derrière le pare-brise à proximité du panneau de commande au plafond.



- **Pour activer:** activer la fonction d'Assistance adaptative aux feux de route à l'aide de l'ordinateur de bord (> page 261).
- Tourner le commutateur d'éclairage à **AUTO**.
- Appuyer sur le combiné interrupteur au-delà du point de pression en direction de la flèche ① (> page 122).

Le témoin  dans le combiné d'instrument s'allume à l'obscurité et le capteur d'éclairage active les feux de croisement.

Si la conduite est supérieure à environ 45 km/h (28 mi/h):

la plage des feux de route est réglée automatiquement selon la distance entre le véhicule et les autres usagers de la route.

Si la conduite est supérieure à environ 55 km/h (35 mi/h) et qu'aucun usager de la route est identifié:

les feux de route sont allumés automatiquement. Le témoin  dans le combiné d'instrument s'allume également.

Si la conduite est inférieure à environ 45 km/h (30 mi/h), ou qu'un autre usager de la route est identifié, ou que les routes sont suffisamment éclairées:

les feux de route sont éteints automatiquement. Le témoin  s'éteint

dans le combiné d'instruments. Le témoin  reste allumé au combiné d'instruments.

- **Pour désactiver:** déplacer le combiné interrupteur pour le ramener à sa position initiale.

Le témoin  s'éteint dans le combiné d'instruments.

ATTENTION

L'assistance adaptative aux feux de route vise à aider le conducteur. Le conducteur reste responsable en tout temps du bon éclairage du véhicule, en accord avec les conditions présentes d'éclairage, de visibilité et de circulation routière.

Le système pourrait être diminué ou non fonctionnel si

- la visibilité est mauvaise (par ex. neige, pluie, brouillard ou forte brume)
- le capteur optique du pare-brise est sale, embrouillé, ou recouvert d'une étiquette par exemple

Le système n'est pas en mesure de reconnaître les usagers suivants de la route:

- Usagers sans un système d'éclairage (par ex. les piétons)
- Usagers avec faible éclairage (par ex. cyclistes)
- Usagers dont l'éclairage est obstrué (par ex. usagers de la route derrière une barrière protectrice de la route)
- Dans de rares cas, même les usagers de la route ayant leur propre système d'éclairage pourraient être reconnus trop tard, ou pas du tout.

Les feux de route automatiques ne seront alors pas désactivés ou seront activés en dépit des usagers de la route à l'avant ou roulant en sens inverse.

Ceci pourrait constituer un danger et causer un accident. Toujours surveiller les conditions routières et éteindre manuellement les phares de route si nécessaire.

Phares embués de l'intérieur

Les phares peuvent s'embruier de l'intérieur si l'humidité atmosphérique est élevée.

- Conduire avec les phares allumés. Le niveau d'humidité diminue, selon la durée du voyage et les conditions météorologiques (humidité et température).

Si le niveau d'humidité ne diminue pas:

- Faire vérifier les phares chez un atelier spécialisé qualifié.

Éclairage de l'habitacle

Aperçu de l'éclairage intérieur

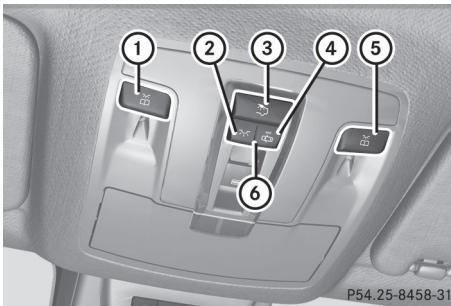

Panneau de commandes au plafond

- 1 Marche/arrêt lampe de lecture avant gauche
- 2 Éclairage de l'habitacle avant
- 3 Éclairage de l'habitacle arrière allumé/éteint
- 4 Extinction de l'éclairage intérieur avant/éclairage intérieur automatique
- 5 Marche/arrêt lampe de lecture avant droite
- 6 Éclairage intérieur automatique

Commande de l'éclairage de l'habitacle

Remarques importantes

Afin de prévenir la décharge de la batterie du véhicule, les fonctions d'éclairage intérieur du véhicule sont automatiquement désactivées après un certain temps, sauf lorsque la clé SmartKey est en position **2** du commutateur de démarrage

La couleur et l'intensité de l'éclairage ambiant peut être réglée avec l'ordinateur de bord (▷ page 261).

Commande d'éclairage automatique de l'habitacle

- **Pour activer:** régler la commutateur à bascule à la position centrale ⑥.
- **Pour désactiver:** régler la commutateur à bascule à la position



L'éclairage intérieur s'allume automatiquement lorsque:

- le véhicule est déverrouillé
- une porte est ouverte
- la clé SmartKey est retirée du commutateur de démarrage

L'éclairage intérieur est activé pendant une courte période lorsque la clé SmartKey est retirée du commutateur de démarrage. L'ordinateur de bord permet d'activer l'extinction temporisée (▷ page 262).

Commande manuelle d'éclairage de l'habitacle

- **Pour activer l'éclairage intérieur avant:** régler la commutateur à bascule à la position .
- **Pour désactiver l'éclairage intérieur avant:** régler la commutateur à bascule à la position .

- ▶ **Pour activer/désactiver l'éclairage intérieur arrière:** appuyer sur le bouton .
- ▶ **Pour activer/désactiver les lampes de lecture:** appuyer sur le bouton .

Éclairage d'urgence en cas d'impact

L'éclairage de l'habitacle s'active automatiquement si le véhicule est impliqué dans un accident.

- ▶ **Pour désactiver l'éclairage d'urgence en cas de collision:** appuyer sur le bouton des feux de détresse.

ou

- ▶ Verrouiller ou déverrouiller le véhicule à l'aide de la clé.

Remplacement des ampoules

Remarques importantes sur la sécurité

Ampoules au Xénon

Si votre véhicule est équipé d'ampoules au Xénon, ces ampoules sont reconnaissables à ceci: le faisceau lumineux des ampoules au Xénon se déplace de haut en bas et de bas en haut au démarrage du moteur. Pour observer ceci, les feux au Xénon doivent être allumés avant que le moteur démarre.

DANGER

Les ampoules au Xénon sont à haute tension. Elles pourraient provoquer un choc électrique et des blessures graves, voire mortelles, si l'on touche les parties électriques des ampoules au Xénon. Par conséquent, ne jamais enlever le recouvrement des ampoules au Xénon.

Ne pas remplacer soi-même les ampoules au Xénon. Confier plutôt ce travail à un atelier spécialisé possédant la connaissance et les outils requis pour effectuer cette tâche.

À cette fin, Mercedes-Benz recommande de contacter un Concessionnaire Mercedes-Benz agréé. Plus précisément, le travail relatif à la sécurité ou aux systèmes reliés à la sécurité du véhicule doit être effectué par un spécialiste compétent en atelier.

Les ampoules et les feux constituent un aspect important de la sécurité automobile. Par conséquent, s'assurer que les ampoules et les feux fonctionnent bien en tout temps. Faire régulièrement vérifier le réglage des phares.

Autres ampoules

Il existe d'autres ampoules que les ampoules au Xénon, ne pouvant pas être remplacées. Remplacer seulement les ampoules de la liste (▷ page 127). Faire remplacer les ampoules qu'on ne peut remplacer soi-même par un atelier spécialisé.

À cette fin, Mercedes-Benz recommande de contacter un Concessionnaire Mercedes-Benz agréé. Plus précisément, le travail relatif à la sécurité ou aux systèmes reliés à la sécurité du véhicule doit être effectué par un atelier spécialisé.

Si de l'assistance est requise pour le remplacement des ampoules, consulter un atelier spécialisé.

Ne pas toucher au tube en verre des nouvelles ampoules à mains nues. Même une contamination mineure risque de brûler la surface en verre et de réduire la durée de mise en service des ampoules. Utiliser toujours un linge sans charpie ou ne toucher que la base de l'ampoule lors de l'installation. N'utiliser que les ampoules du type approprié.

Si la nouvelle ampoule ne s'allume pas, consulter un atelier spécialisé.

Les ampoules et les feux constituent un aspect important de la sécurité automobile. Par conséquent, s'assurer que les ampoules et les feux fonctionnent bien en tout temps.

Faire régulièrement vérifier le réglage des phares.

ATTENTION

Les ampoules et les feux peuvent être très chauds. Les laisser refroidir avant de les changer. Autrement, des risques de brûlures sont possibles.

Conserver les ampoules hors de la portée des enfants. Sinon, ils peuvent endommager les ampoules, par exemple, et se blesser.

Ne jamais utiliser une ampoule qui a chuté. De telles ampoules peuvent se casser ou même exploser et blesser l'utilisateur.

Les ampoules halogènes sont pressurisées et peuvent exploser lorsqu'elles sont changées, en particulier lorsqu'elles sont très chaudes. Donc, porter une protection oculaire et des gants en les changeant.

Aperçu: changement des ampoules/ types d'ampoule

Les ampoules suivantes peuvent être changées par l'utilisateur. Le type d'ampoule se trouve dans la légende.

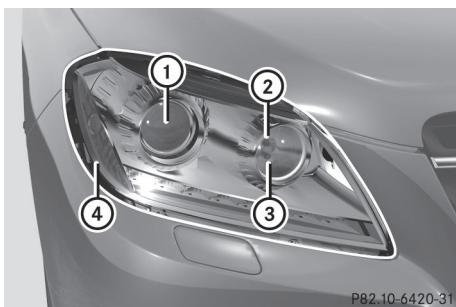

Phares halogènes

- ① Phares de feux de croisement: H7 55 W
- ② Phares de feux de route: H7 55 W
- ③ Feux de stationnement/feux de position: W 5 W BV
- ④ Feux de gabarit: WY 5 W

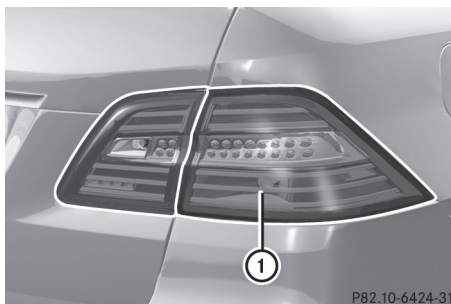

Feux arrière

- ① Feux de freinage: P 21 W-L

Changement des ampoules avant

Retrait et installation du couvercle dans la cage de roue avant

Le couvercle du passage de roue avant doit être remplacé avant de procéder au remplacement des ampoules avant.

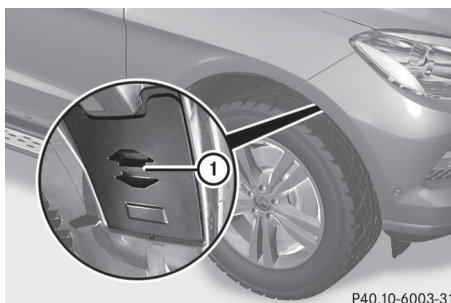

- ▶ **Pour retirer:** éteindre les feux.
- ▶ Tourner les roues avant vers l'intérieur.
- ▶ Faire glisser le couvercle vers le haut ① et le retirer.
- ▶ **Pour installer:** réinsérer le couvercle ① et le faire glisser vers le bas jusqu'à ce qu'il s'engage.

Phares de feux de croisement (phares halogènes)

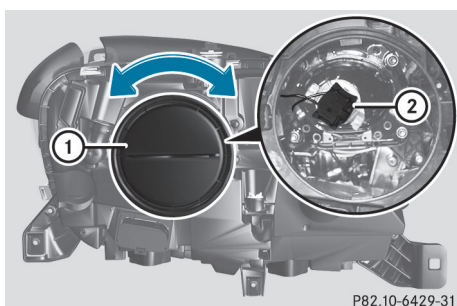

- ▶ Enlever le recouvrement dans la cage de roue avant (▷ page 127).
- ▶ Tourner le recouvrement du logement ① dans le sens contraire des aiguilles d'une montre et le sortir.
- ▶ Tourner le support d'ampoule ② dans le sens contraire des aiguilles d'une montre et le sortir.
- ▶ Sortir l'ampoule hors du support d'ampoule ②.
- ▶ Insérer la nouvelle ampoule dans le support d'ampoule ②.
- ▶ Insérer le support d'ampoule ② dans le feu et tourner dans le sens des aiguilles d'une montre.
- ▶ Aligner le recouvrement du logement ① et le tourner dans le sens des aiguilles d'une montre jusqu'au déclic.
- ▶ Remettre en place le recouvrement dans la cage de roue avant (▷ page 127).

Phares de feux de route (phares halogènes)

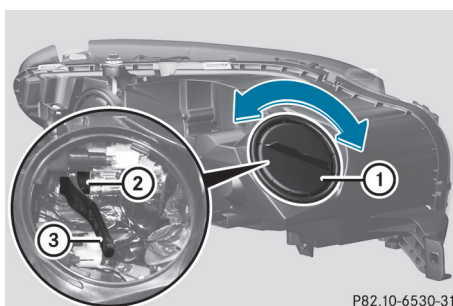

- ▶ Éteindre les phares.
- ▶ Ouvrir le capot.
- ▶ Tourner le recouvrement du logement ① dans le sens contraire des aiguilles d'une montre et le sortir.
- ▶ Tirer sur le levier ③ vers le haut et retirer le support d'ampoule ②
- ▶ Sortir l'ampoule du support d'ampoule ②.
- ▶ Insérer la nouvelle ampoule dans le support d'ampoule ②.
- ▶ Appuyer simultanément sur le support d'ampoule ② et tirer sur le levier ③ vers le bas
- ▶ Aligner le recouvrement du logement ① et le tourner dans le sens des aiguilles d'une montre jusqu'au déclic.

Feux de stationnement/feux de position (phares halogènes)

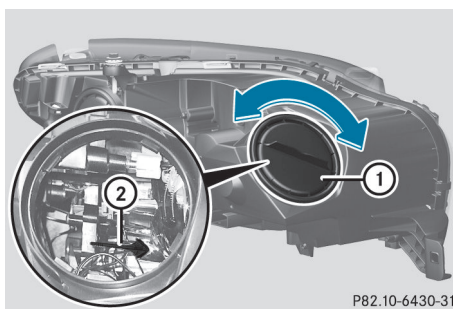

- ▶ Tourner le recouvrement du logement ① dans le sens contraire des aiguilles d'une montre et le sortir.
- ▶ Sortir le support d'ampoule ②.
- ▶ Sortir l'ampoule du support d'ampoule ②.
- ▶ Insérer la nouvelle ampoule dans le support d'ampoule ②.
- ▶ Insérer le support d'ampoule ②.
- ▶ Aligner le recouvrement du logement ① et le tourner dans le sens des aiguilles d'une montre jusqu'au dé clic.

Feux de gabarit

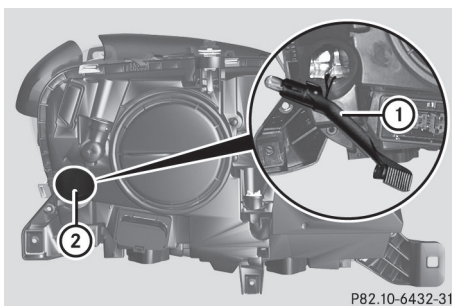

- ▶ Retirer le couvercle dans le passage de roue avant (▷ page 127).
- ▶ Tourner le capuchon ② dans le sens contraire des aiguilles d'une montre et le retirer.
- ▶ Retirer le support d'ampoule ①.
- ▶ Sortir l'ampoule du support d'ampoule ①.
- ▶ Insérer la nouvelle ampoule dans le support d'ampoule ①.
- ▶ Insérer le support d'ampoule ①.
- ▶ Aligner le capuchon ② et le tourner dans le sens des aiguilles d'une montre.
- ▶ Installer le couvercle dans le passage de roue avant (▷ page 127).

Changement des ampoules arrière

Ouverture et fermeture du volet d'entretien

Le volet de service dans l'espace de chargement doit être ouvert avant de pouvoir remplacer les ampoules des feux arrière.

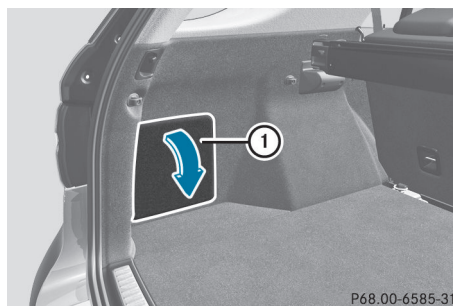

Volet de service gauche

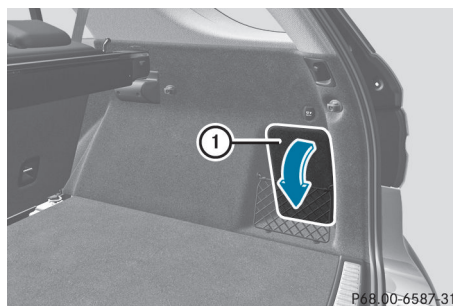

Volet de service droit

- ▶ **Pour ouvrir:** dégager le volet de service ① sur le dessus, par ex. avec un tournevis, et le faire basculer vers le bas en direction de la flèche.
- ▶ Côté droit: sortir la trousse de premiers soins au préalable et tirer sur le filet utilitaire vers le bas.
- ▶ **Pour fermer:** réinsérer le volet de service ①.

Feux des freins

- ▶ Éteindre les phares.
- ▶ Ouvrir l'espace de chargement arrière.
- ▶ Ouvrir le volet d'entretien (▷ page 129).

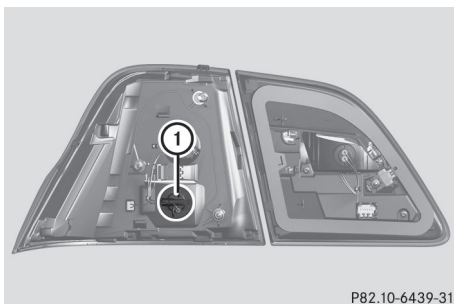

P82.10-6439-31

① Feux de freinage

- ▶ Tourner le support d'ampoule dans le sens contraire des aiguilles d'une montre et le retirer.
- ▶ Retirer l'ampoule du support d'ampoule.
- ▶ Insérer la nouvelle ampoule dans le support d'ampoule.
- ▶ Insérer le support d'ampoule et le tourner dans le sens des aiguilles d'une montre.
- ▶ Fermer le volet d'entretien (▷ page 129).

Essuie-glaces de pare-brise

Mise en fonction/hors fonction des essuie-glaces de pare-brise

ATTENTION

Les balais d'essuie-glaces sont des éléments sujets à l'usure. Les remplacer deux fois par année, au printemps et à l'automne de préférence. Autrement, les vitres ne seront pas nettoyées adéquatement. Par conséquent, il ne sera peut-être pas possible d'évaluer les conditions de la circulation et ceci pourrait causer un accident.

- ❗ Ne pas faire fonctionner les essuie-glaces quand le pare-brise est sec, au risque de les endommager. De plus, la poussière qui s'accumule sur le pare-brise risque d'égratigner le verre en cas d'essuyage sur un pare-brise sec.

⁷ Capteur de pluie réglé à basse sensibilité.





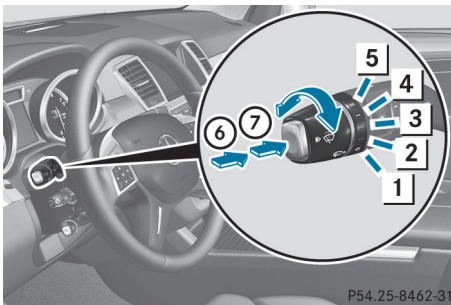

⁸ Capteur de pluie réglé à haute sensibilité.

- ❗ Si les essuie-glaces de pare-brise laissent des taches sur le pare-brise après le lavage du véhicule dans un lave-auto automatique, la cire ou autres résidus peuvent en être la cause. Laver le pare-brise en utilisant du liquide de lave-glace après avoir lavé le véhicule dans un lave-auto automatique.



P54.25-8462-31

Combiné interrupteur

- ①  Essuie-glace hors fonction
- ②  Essuyage intermittent, bas⁷
- ③  Essuyage intermittent, haut⁸
- ④  Lavage continue, lent
- ⑤  Lavage continue, rapide
- ⑥  Essuyage unique
- ⑦  Pour essuyer avec du liquide de lave-glace

- ▶ Établir le contact.
- ▶ Tourner le combiné interrupteur à la position appropriée ou appuyer sur le bouton sur le côté.

- ❗ Essuyage intermittent avec capteur de pluie: en raison d'influences optiques, et parce que le pare-brise devient sale dans des conditions de temps sec, les essuie-glaces de pare-brise peuvent s'activer par inadvertance. Ceci pourrait aussi endommager les balais d'essuie-glaces ou égratigner le pare-brise. Pour cette raison, toujours arrêter les essuie-glaces de pare-brise par temps sec.

Dans la position ou , la fréquence appropriée de l'essuyage est réglée automatiquement selon l'intensité de la pluie. Dans la position , le capteur de pluie est plus sensible que dans la position , les essuie-glaces de pare-brise essuient donc plus fréquemment.

Activation/désactivation de l'essuie-glace de lunette arrière

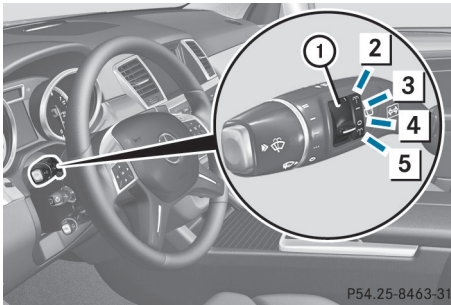

Combiné interrupteur

- ① Commutateur d'essuie-glace de lunette arrière
- 2 Pour essuyer avec du liquide de lave-glace
- 3 Pour activer l'essuyage intermittent
- 4 Pour arrêter l'essuyage intermittent
- 5 Pour essuyer avec du liquide de lave-glace

- ▶ Tourner la clé SmartKey dans le commutateur de démarrage à la position **1** ou **2**.
- ▶ Glisser le commutateur ① sur le combiné interrupteur vers le haut ou le bas à la position appropriée.
Lorsque l'essuie-glace de lunette arrière est activé, l'icône paraît dans le combiné d'instruments.

Remplacement des balais d'essuie-glace

Remarques importantes sur la sécurité

ATTENTION

Par mesure de sécurité, désactiver les essuie-glaces de pare-brise et retirer la clé du commutateur de démarrage avant de changer les balais d'essuie-glaces (véhicules avec KEYLESS-GO: s'assurer que le système électronique est à l'état **0**). Autrement, le moteur des essuie-glace pourrait soudainement s'activer et causer des blessures.

- ❗ Pour éviter d'endommager les balais d'essuie-glaces, s'assurer de ne toucher que le bras d'essuie-glace.
- ❗ Ne jamais ouvrir le capot lorsque les bras d'essuie-glace sont éloignés du pare-brise. Ne jamais rabattre le bras d'essuie-glace sur le pare-brise/la lunette arrière sans avoir installé d'abord le balai d'essuie-glace. Tenir fermement le bras de l'essuie-glace lors du changement du balai d'essuie-glace. Si un balai sans son essuie-glace est relâché sur le pare-brise, la force de l'impact risque d'endommager la vitre. Mercedes-Benz recommande de faire remplacer les essuie-glaces dans un atelier spécialisé qualifié, par exemple chez un Concessionnaire Mercedes-Benz agréé.

Changement des balais d'essuie-glace de pare-brise

Dépose des balais d'essuie-glace

- ▶ Retirer la clé SmartKey du commutateur de démarrage.
- ▶ Plier le bras d'essuie-glace loin du pare-brise.

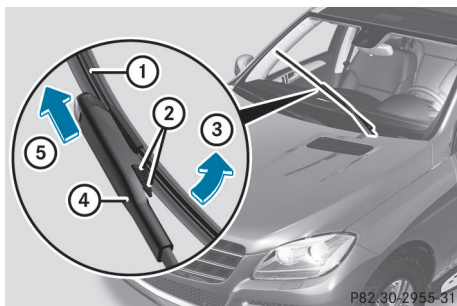

- ▶ Appuyer sur les deux pinces de dégagement (2).
- ▶ Replier le balai d'essuie-glace (1) en direction de la flèche (3) loin du bras d'essuie-glace (4).
- ▶ Retirer le balai d'essuie-glace (1) en direction de la flèche (5).

Installation des balais d'essuie-glaces

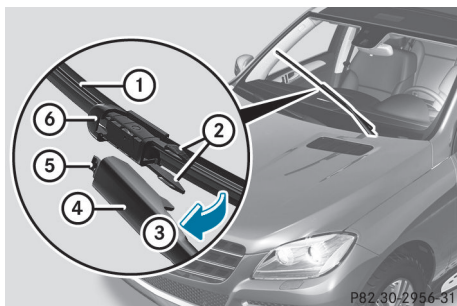

- ▶ Placer le nouveau balai d'essuie-glace (1) avec la cavité (6) sur le support (5).
- ▶ Replier le balai d'essuie-glace (1) en direction de la flèche (3) sur le bras d'essuie-glace, jusqu'à ce que les pinces de retenue (2) s'engagent dans le support (4).
- ▶ S'assurer que le balai d'essuie-glace (1) est placé correctement.
- ▶ Replier le bras d'essuie-glace sur le pare-brise.

Remplacement du balai d'essuie-glace de lunette arrière

Dépose du balai d'essuie-glace

⚠ ATTENTION

Si les essuie-glaces de pare-brise sont mis en fonction, le bras d'essuie-glace pourrait s'activer et causer des blessures.

Retirer la clé du commutateur de démarrage avant de remplacer le balai d'essuie-glace.

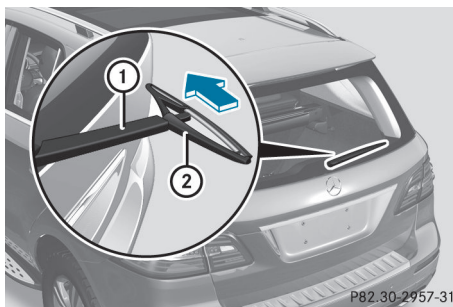

- ▶ Retirer la clé SmartKey du commutateur de démarrage.
- ▶ Rabattre le bras d'essuie-glace (1) loin de la lunette arrière jusqu'au déclic.
- ▶ Positionner le balai d'essuie-glace (2) à angle droit avec le bras d'essuie-glace (1).
- ▶ Tenir le bras d'essuie-glace (1) et appuyer sur le balai d'essuie-glace (2) en direction de la flèche jusqu'à ce qu'il se dégage.
- ▶ Retirer le balai d'essuie-glace (2).

Pose du balai d'essuie-glace

- ▶ Placer le nouveau balai d'essuie-glace (2) sur le bras d'essuie-glace (1).
- ▶ Tenir le bras d'essuie-glace (1) et appuyer sur le balai d'essuie-glace (2) dans la direction opposée à la flèche jusqu'à ce qu'il s'engage.
- ▶ S'assurer que le balai d'essuie-glace (2) est placé correctement.

- ▶ Positionner le balai d'essuie-glace ② parallèle au bras d'essuie-glace ①.
- ▶ Replier le bras d'essuie-glace ① sur la lunette arrière.

Problèmes avec les essuie-glaces de pare-brise

Les essuie-glaces de pare-brise sont obstrués

Des feuilles ou de la neige, par exemple, peuvent obstruer le mouvement des essuie-glaces de pare-brise. Le moteur de l'essuie-glace a été désactivé.

- ▶ Pour des raisons de sécurité, retirer la clé SmartKey du commutateur de démarrage.
- ou
- ▶ Couper le moteur à l'aide du bouton marche/arrêt et ouvrir la porte du conducteur.
 - ▶ Retirer l'objet causant l'obstruction.
 - ▶ Remettre les essuie-glaces de pare-brise en place.

Les essuie-glaces de pare-brise sont désactivés

Le moteur des essuie-glaces de pare-brise est défectueux.

- ▶ Sélectionner une autre vitesse du pare-brise sur le combiné interrupteur.
- ▶ Faire vérifier les essuie-glaces de pare-brise par un atelier qualifié.

Les gicleurs ont un défaut d'alignement

Le liquide de lave-glace des gicleurs ne frappent plus le centre du pare-brise. Les gicleurs ont un défaut d'alignement.

- ▶ Faire ajuster les gicleurs par un atelier spécialisé qualifié.

Information utile	136
Aperçu des systèmes de climatisation	136
Fonctionnement du système de climatisation	142
Réglage des bouches d'air	149

Information utile

- i** Ce Guide du conducteur décrit tous les dispositifs, de série ou optionnels, offerts pour le véhicule au moment de la publication du Guide. Des différences sont possibles entre les pays. À noter qu'il est possible que votre véhicule ne soit pas équipé de toutes les caractéristiques décrites dans le présent guide. Ceci s'applique également aux systèmes et fonctions portant sur la sécurité du véhicule.
- i** Veuillez lire l'information sur les ateliers spécialisés (▷ page 28).

Aperçu des systèmes de climatisation

Remarques importantes sur la sécurité

AVERTISSEMENT

Des conditions sévères (forte pollution de l'air) peuvent exiger le remplacement du filtre avant la période prévue. Un filtre sale réduira le volume d'air dans l'habitacle et les vitres pourraient s'embuer, gêner la visibilité et risquer ainsi de compromettre la sécurité du conducteur et des autres. Faire remplacer un filtre bouché dès que possible par un Concessionnaire Mercedes-Benz agréé.

ATTENTION

Suivre les réglages recommandés pour le chauffage et la climatisation fournis aux pages suivantes. Autrement, les vitres peuvent s'embuer et gêner la visibilité, risquant ainsi de compromettre votre sécurité et celle des autres.

Le climatiseur à régulation automatique contrôle la température et l'humidité de l'habitacle et filtre les substances indésirables de l'air.

Le climatiseur à régulation automatique n'est fonctionnel que lorsque le moteur est en marche⁹. Un fonctionnement optimal est obtenu seulement si la conduite se fait avec les vitres latérales et le toit vitré/toit panoramique avec panneau coulissant/dépliant fermés.

- i** Ventiler le véhicule pendant une brève période par temps chaud, par exemple en utilisant la fonction d'ouverture pratique(▷ page 94). Ceci accélère le processus de refroidissement et la température désirée de l'habitacle sera atteinte plus rapidement.
- i** Le filtre intégré peut filtrer la plupart des particules de poussière et filtrer complètement le pollen. Un filtre sale réduit la quantité d'air fourni à l'habitacle. Pour cette raison, toujours observer l'intervalle de remplacement du filtre, spécifié dans le carnet d'entretien. Puisqu'il dépend des conditions environnementales, par exemple forte pollution de l'air, l'intervalle peut être plus court que celui spécifié dans le carnet d'entretien.

⁹ La fonction de chaleur résiduelle ne peut être activée/désactivée que lorsque le contact est coupé.

Panneau de commande du climatiseur à régulation automatique double zone

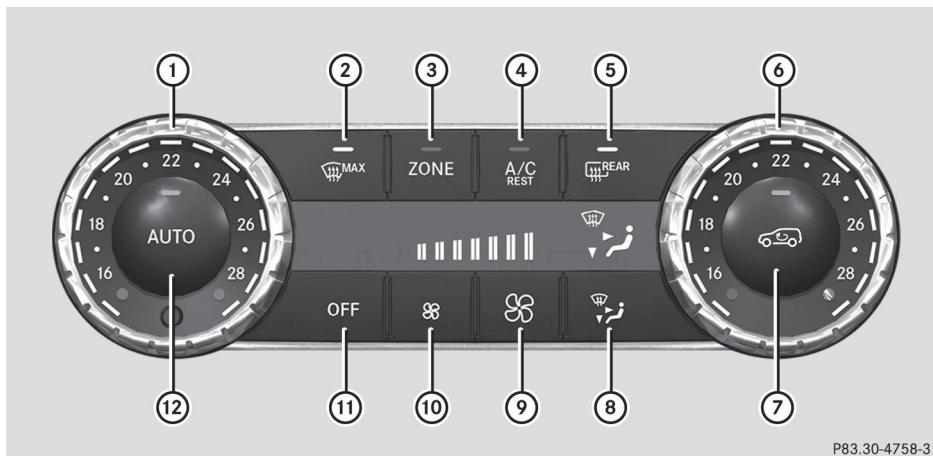

Canada uniquement

- ① Règle la température, gauche (▷ page 144)
- ② Dégivre le pare-brise (▷ page 146)
- ③ Marche/arrêt de la fonction ZONE (▷ page 146)
- ④ Active/désactive le refroidissement avec déshumidification de l'air (▷ page 143)
Active/désactive la fonction de chaleur résiduelle (▷ page 148)
- ⑤ Active/désactive le dégivreur de lunette arrière (▷ page 147)
- ⑥ Règle la température, droit (▷ page 144)
- ⑦ Active/désactive le mode de recirculation d'air (▷ page 147)
- ⑧ Règle la distribution d'air (▷ page 145)
- ⑨ Augmente le débit d'air (▷ page 146)
- ⑩ Réduit le débit d'air (▷ page 146)
- ⑪ Active/désactive la climatisation (▷ page 142)
- ⑫ Règle la climatisation à automatique (▷ page 143)

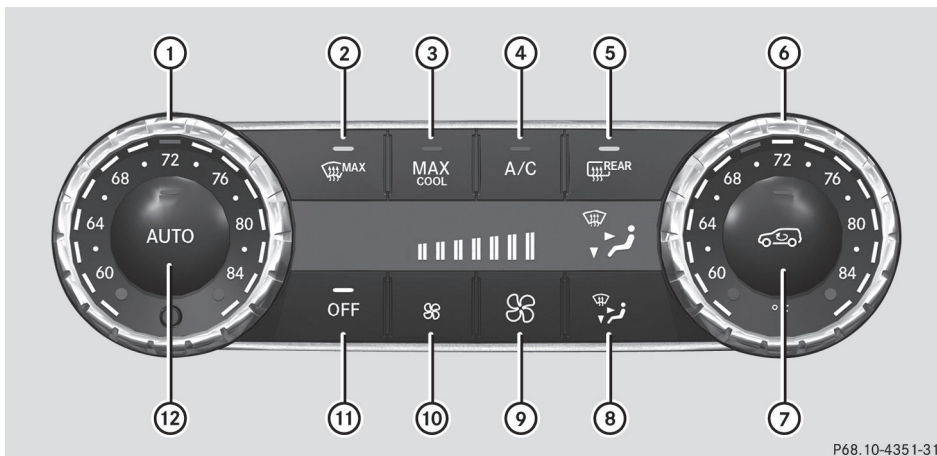

P68.10-4351-31

Climatisation

É.-U. uniquement

- ① Règle la température, gauche (▷ page 144)
- ② Dégivre le pare-brise (▷ page 146)
- ③ Active/désactive la fonction de refroidissement maximal MAX COOL (▷ page 147)
- ④ Active/désactive le refroidissement avec déshumidification de l'air (▷ page 143)
- ⑤ Active/désactive le dégivreur de lunette arrière (▷ page 147)
- ⑥ Règle la température, droit (▷ page 144)
- ⑦ Active/désactive le mode de recirculation d'air (▷ page 147)
- ⑧ Règle la distribution d'air (▷ page 145)
- ⑨ Augmente le débit d'air (▷ page 146)
- ⑩ Réduit le débit d'air (▷ page 146)
- ⑪ Active/désactive la climatisation (▷ page 142)
- ⑫ Règle la climatisation à automatique (▷ page 143)

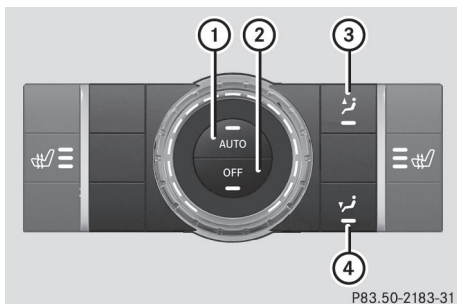

P83.50-2183-31







Panneau de commande arrière seulement de concert avec un équipement spécial de chauffage du siège

- ① Règle la climatisation de l'habitacle arrière à automatique
- ② Active/désactive la climatisation de l'habitacle arrière

- ③ Dirige le débit d'air par les bouches d'air arrière
- ④ Dirige le débit d'air par les bouches d'air du dégagement pied

Remarques sur le climatiseur à régulation automatique double zone

Ce qui suit comprend des remarques et recommandations sur l'utilisation optimale du climatiseur à régulation automatique double zone.

- Activer la climatisation à l'aide des boutons  et  . Les témoins dans les boutons  et  s'allument.
- Régler la température à 22 °C (72 °F).
- La fonction «dégivrage» doit être utilisée brièvement, jusqu'à ce que le pare-brise soit de nouveau sec.
- N'utiliser que brièvement le mode «recirculation d'air» par exemple, s'il y a des odeurs extérieures nauséabondes ou dans un tunnel. Les vitres pourraient autrement s'embuer, parce que dans le mode de recirculation d'air, aucun air frais n'entre dans le véhicule.
- Utilise la fonction ZONE pour adopter les réglages de température autant du côté conducteur que du côté passager avant. Le témoin dans le bouton  s'éteint.

Panneau de commande du climatiseur à régulation automatique 3 zones

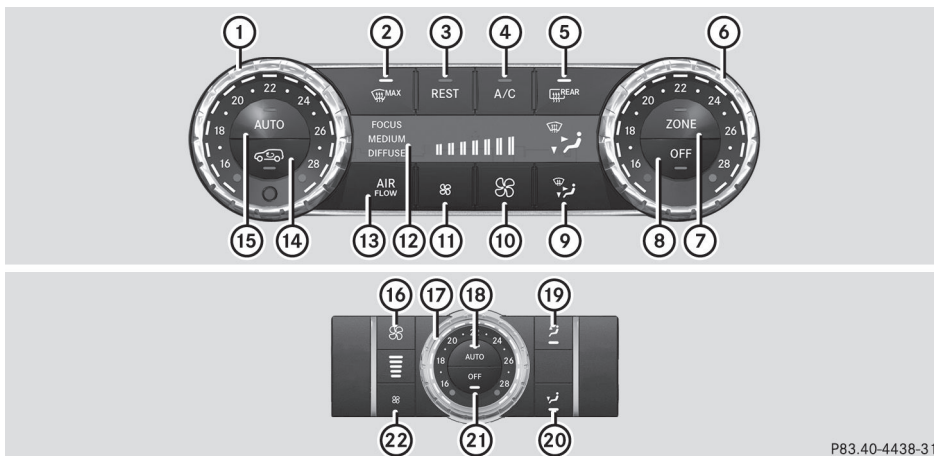

P83.40-4438-31

Canada uniquement

- ① Règle la température, gauche (▷ page 144)
- ② Dégivre le pare-brise (▷ page 146)
- ③ Active/désactive la fonction de chaleur résiduelle (▷ page 148)
- ④ Active/désactive le refroidissement avec déshumidification de l'air (▷ page 143)
- ⑤ Active/désactive le dégivreur de lunette arrière (▷ page 147)
- ⑥ Règle la température, droit (▷ page 144)
- ⑦ Marche/arrêt de la fonction ZONE (▷ page 146)
- ⑧ Active/désactive la climatisation (▷ page 142)
- ⑨ Règle la distribution d'air (▷ page 145)
- ⑩ Augmente le débit d'air (▷ page 146)
- ⑪ Réduit le débit d'air (▷ page 146)
- ⑫ Affichage
- ⑬ Ajuste les réglages de la climatisation (AIR FLOW)(▷ page 144)
- ⑭ Active/désactive le mode de recirculation d'air (▷ page 147)
- ⑮ Règle la climatisation à automatique (▷ page 143)

Panneau de commande arrière

- ⑯ Augmente le débit d'air (▷ page 146)
- ⑰ Règle la température(▷ page 144)
- ⑱ Règle la climatisation de l'habitacle arrière à automatique(▷ page 143)
- ⑲ Dirige le débit d'air par les bouches d'air arrière(▷ page 145)
- ⑳ Dirige le débit d'air par les bouches d'air du dégagement pieds(▷ page 145)
- ㉑ Active/désactive la climatisation de l'habitacle arrière (▷ page 142)
- ㉒ Réduit le débit d'air (▷ page 146)

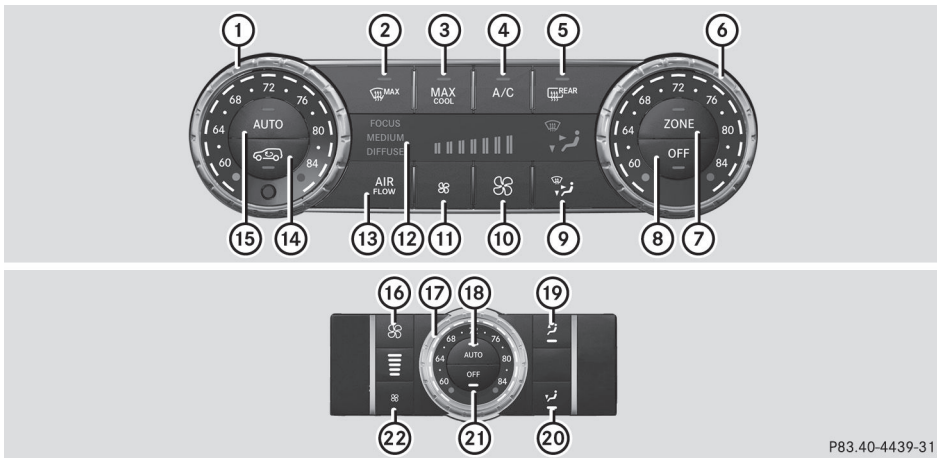

P83.40-4439-31

É.-U. uniquement

- ① Règle la température, gauche (▷ page 144)
- ② Dégivre le pare-brise (▷ page 146)
- ③ Active/désactive la fonction de refroidissement maximal MAX COOL (▷ page 147)
- ④ Active/désactive le refroidissement avec déshumidification de l'air (▷ page 143)
- ⑤ Active/désactive le dégivreur de lunette arrière (▷ page 147)
- ⑥ Règle la température, droit (▷ page 144)
- ⑦ Marche/arrêt de la fonction ZONE (▷ page 146)
- ⑧ Active/désactive la climatisation (▷ page 142)
- ⑨ Règle la distribution d'air (▷ page 145)
- ⑩ Augmente le débit d'air (▷ page 146)
- ⑪ Réduit le débit d'air (▷ page 146)
- ⑫ Affichage
- ⑬ Ajuste les réglages de la climatisation (AIR FLOW)(▷ page 144)
- ⑭ Active/désactive le mode de recirculation d'air (▷ page 147)
- ⑮ Règle la climatisation à automatique (▷ page 143)

Panneau de commande arrière

- ⑯ Augmente le débit d'air (▷ page 146)
- ⑰ Règle la température(▷ page 144)
- ⑱ Règle la climatisation de l'habitacle arrière à automatique(▷ page 143)
- ⑲ Dirige le débit d'air par les bouches d'air arrière(▷ page 145)
- ⑳ Dirige le débit d'air par les bouches d'air du dégagement pieds(▷ page 145)
- ㉑ Active/désactive la climatisation de l'habitacle arrière (▷ page 142)
- ㉒ Réduit le débit d'air (▷ page 146)

Remarques sur l'utilisation du climatiseur à régulation automatique

Ce qui suit comprend des remarques et recommandations sur l'utilisation optimale du climatiseur à régulation automatique.

- Activer la climatisation à l'aide des boutons **AUTO** et **A/C**. Les témoins dans les boutons **AUTO** et **A/C** s'allument.
- En mode automatique, il est également possible d'utiliser le bouton **AIR FLOW** pour régler un mode de climatisation (FOCUS/MEDIUM/DIFFUSE). Le niveau MEDIUM est recommandé.
- Régler la température à 22 °C (72 °F).
- La fonction «dégivrage» doit être utilisée brièvement, jusqu'à ce que le pare-brise soit de nouveau sec.
- N'utiliser que brièvement le mode «recirculation d'air» par exemple, s'il y a des odeurs extérieures nauséabondes ou dans un tunnel. Les vitres pourraient autrement s'embuer, parce que dans le mode de recirculation d'air, aucun air frais n'entre dans le véhicule.
- Utiliser la fonction ZONE pour adopter les réglages de température du côté conducteur autant pour le côté passager que pour l'habitacle arrière. Le témoin dans le bouton **ZONE** s'éteint.
- Utiliser la fonction de chaleur résiduelle si l'utilisateur désire chauffer ou ventiler l'habitacle lorsque le contact est coupé. La fonction «chaleur résiduelle» peut seulement être activée ou désactivée lorsque le contact est coupé.

Fonctionnement du système de climatisation

Activation/désactivation de la climatisation

Information importante

ATTENTION

Lorsque le système de climatisation est désactivé, l'apport et la circulation d'air extérieur sont également désactivés. Choisir ce réglage pendant une courte période uniquement. Autrement, les vitres peuvent s'embuer et gêner la visibilité, risquant ainsi de compromettre votre sécurité et celles des autres.

- ❗ Mettre la climatisation en fonction premièrement à l'aide du bouton **AUTO** (▷ page 143).

Dans l'habitacle arrière, il est également possible de mettre la climatisation en fonction et hors fonction à l'aide des boutons **AUTO** et **OFF**.

Activation/désactivation

- ▶ Tourner la clé SmartKey dans le commutateur de démarrage à la position **2**.
 - ▶ **Pour activer:** appuyer sur le bouton **AUTO**. Le témoin dans le bouton **AUTO** s'allume. Le débit et la distribution d'air sont réglés au mode automatique.
- ou
- ▶ Appuyer sur le bouton **OFF**. Le témoin dans le bouton **OFF** s'éteint. Le réglage sélectionné auparavant redevient effectif.
 - ▶ **Pour désactiver:** appuyer sur le bouton **OFF**. Le témoin dans le bouton **OFF** s'allume.

Activation/désactivation du refroidissement avec fonction de déshumidification de l'air

Information importante

Le refroidissement avec fonction de déshumidification de l'air est disponible seulement lorsque le moteur est en marche. L'air à l'intérieur du véhicule est refroidi et déshumidifié selon la température sélectionnée.









ATTENTION

En arrêtant la fonction de refroidissement, le véhicule n'est plus refroidi par temps chaud. Les vitres peuvent s'embuer plus rapidement. Des vitres embuées compromettent la visibilité, mettant la vie du conducteur et des autres en danger.



La condensation peut s'égoutter sous le véhicule lorsque le climatiseur à régulation automatique est en mode refroidissement. Ceci est normal et n'est pas un signe d'anomalie.

-  La fonction de refroidissement avec déshumidification de l'air utilise le réfrigérant R134a. Ce liquide de refroidissement ne contient pas de chlorofluorocarbures, et ne peut donc pas endommager la couche d'ozone.

Activation/désactivation

- ▶ **Pour activer:** appuyer sur le bouton   .
Le témoin dans le bouton   s'allume.
- ▶ **Pour désactiver:** appuyer sur le bouton   .
Le témoin dans le bouton   s'éteint. La fonction de refroidissement avec déshumidification de l'air possède une fonction d'extinction temporisée.

Problèmes avec la fonction de refroidissement avec déshumidification d'air

En appuyant sur le bouton  /  , le témoin sur le bouton clignote trois fois ou demeure hors fonction. La fonction de refroidissement avec déshumidification de l'air ne peut plus être activée.

- ▶ Consulter un atelier qualifié.

Réglage de la climatisation à automatique



ATTENTION

En arrêtant la fonction de refroidissement, le véhicule n'est plus refroidi par temps chaud. Les vitres peuvent s'embuer plus rapidement. Des vitres embuées compromettent la visibilité, mettant la vie du conducteur et des autres en danger.

En mode automatique, la température réglée est maintenue automatiquement à un niveau constant. Le système règle automatiquement la température de l'air distribué, le débit d'air et la distribution d'air.

Le mode automatique permet le fonctionnement optimal si le refroidissement avec déshumidification est également activé. Si désiré, le refroidissement avec déshumidification de l'air peut être désactivé.



Dans l'habitacle arrière, il est également possible d'activer la climatisation pour les sièges arrière au mode automatique à l'aide du bouton  .

- ▶ Tourner la clé SmartKey dans le commutateur de démarrage à la position **2**.
- ▶ Régler la température désirée.
- ▶ **Pour activer:** appuyer sur le bouton  .
Le témoin dans le bouton  s'allume. La distribution d'air automatique et le débit d'air sont activés.

i Climatiseur à régulation automatique: lorsque le mode automatique est activé, il est possible de sélectionner un réglage du mode de climatisation (▷ page 144).

► **Pour désactiver:** appuyer sur le bouton .

ou

► Appuyer sur le bouton  ou . Le témoin dans le bouton **AUTO** s'éteint.

Ajustement des réglages de la climatisation (AIR FLOW)

Cette fonction est disponible uniquement avec un climatiseur à régulation automatique.

Les réglages de la climatisation sont spécialement effectifs à haute température.

Les réglages de climatisation suivants peuvent être sélectionnés en mode automatique:

FOCUS haut débit d'air réglé légèrement plus frais

MEDIUM débit d'air moyen, réglage standard

DIFFUSE bas débit d'air réglé légèrement plus chaud et avec un taux plus bas de débit d'air

► Tourner la clé SmartKey dans le commutateur de démarrage à la position **2**.

► Appuyer sur le bouton **AUTO**.

► Appuyer sur le bouton  à plusieurs reprises jusqu'à ce que le mode de climatisation désiré paraisse dans l'affichage.

Réglage de la température

Climatiseur à régulation automatique double zone

Différentes températures peuvent être réglées pour les côtés conducteur et passager avant.

► Tourner la clé SmartKey dans le commutateur de démarrage à la position **2**.

► **«Pour augmenter/réduire:** tourner les commandes ① et ⑥ dans le sens des aiguilles d'une montre et dans le sens contraire (▷ page 137).

Ne changer que progressivement le réglage de la température. Commencer à 22 °C (72 °F).

Climatiseur à régulation automatique

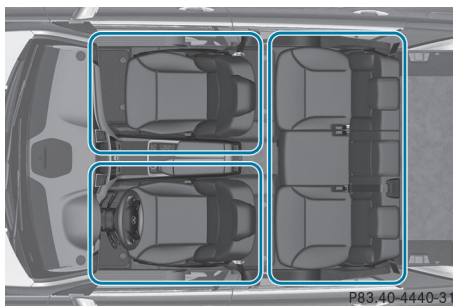

Zones de confort du climatiseur à régulation automatique



Différents réglages de température peuvent être sélectionnés pour le côté conducteur et passager avant et pour l'habitacle arrière.

► Tourner la clé SmartKey dans le commutateur de démarrage à la position **2**.

► **Pour augmenter/réduire la température à l'avant:** tourner les commandes ① et ⑥ dans le sens des

aiguilles d'une montre et dans le sens contraire (▷ page 140).
Ne changer que progressivement le réglage de la température. Commencer à 22 °C (72 °F).

► **Pour augmenter/réduire la température de l'habitacle arrière à l'aide du panneau de commande avant:**

appuyer sur le bouton .
Le témoin dans le bouton  s'éteint.

► Tourner la commande ① dans le sens des aiguilles d'une montre ou dans le sens contraire(▷ page 140).

Ne changer que progressivement le réglage de la température. Commencer à 22 °C (72 °F).

Le réglage de température pour le côté conducteur est adopté pour le côté passager avant et pour l'habitacle arrière.





► **Pour augmenter/réduire la température dans l'habitacle arrière à l'aide du panneau de commande**

arrière: tourner la commande ⑰ dans le sens des aiguilles d'une montre ou dans le sens contraire sur le panneau de commande arrière (▷ page 140).

Ne changer que progressivement le réglage de la température. Commencer à 22 °C (72 °F).

Réglage de la distribution d'air

Unité de commande avant:

-  Dirige l'air par les bouches d'air centrales.
-  Dirige le débit d'air par les bouches d'air du dégagement pied
-  Dirige le débit d'air par les bouches d'air centrales et du dégagement pied.
-  Dirige le débit d'air par les bouches de dégivrage
-  Dirige le débit d'air par les bouches d'air centrales et de dégivrage¹⁰

 Dirige le débit d'air par les bouches d'air du dégagement pied et de dégivrage

 Dirige le débit d'air par le dégivreur, les bouches d'air centrales et du dégagement pieds¹⁰

Panneau de commande arrière:

 Dirige le débit d'air par les bouches d'air arrière centrales et latérales.

 Dirige le débit d'air par les bouches d'air du dégagement pied

i Les deux positions de distribution d'air peuvent être activées simultanément à l'aide du panneau de commande arrière. Pour ce faire, appuyer sur les deux boutons de distribution d'air. L'air est alors dirigé par toutes les bouches d'air arrière.

i Peu importe le réglage de distribution d'air, le débit d'air est toujours dirigé par les bouches d'air latérales. Les bouches d'air latérales peuvent seulement être fermées lorsque les commandes sur les bouches d'air latérales sont tournées vers le bas.



► Tourner la clé SmartKey dans le commutateur de démarrage à la position **2**.

► **Panneau de commande avant:** appuyer à plusieurs reprises sur le bouton  jusqu'à ce que le symbole désiré paraisse dans l'affichage.

► **Panneau de commande arrière:** appuyer sur le bouton  et/ou .



¹⁰ Pour le Canada seulement.

Réglage du débit d'air



- ▶ Tourner la clé SmartKey dans le commutateur de démarrage à la position 2.
- ▶ **Pour augmenter:** appuyer sur le bouton .
- ▶ **Pour réduire:** appuyer sur le bouton .

i Le climatiseur à régulation automatique peut être utilisé pour régler le débit d'air séparément dans l'habitacle arrière.

Activation/désactivation de la fonction ZONE



- ▶ **Pour activer:** appuyer sur le bouton . Le témoin dans le bouton  s'allume. Climatiseur à régulation automatique double zone: le réglage de température pour le côté conducteur n'est pas adopté pour le côté passager avant. La température du côté passager avant est adoptée pour l'habitacle arrière. Climatiseur à régulation automatique: le réglage de température pour le côté conducteur n'est pas adopté pour le côté passager avant et l'habitacle arrière.

Quand les boutons ou les commandes pour la température, le débit d'air ou la distribution d'air sont activés, le réglage de la température du côté conducteur n'est pas adopté pour les autres zones de climatisation.

- ▶ **Pour désactiver:** appuyer sur le bouton . Le témoin dans le bouton  s'éteint. Le réglage de température pour le côté conducteur est adopté pour le côté passager avant et pour l'habitacle.



Dégivrage du pare-brise

Ces fonctions peuvent être utilisées pour dégivrer le pare-brise ou pour dégivrer l'intérieur du pare-brise et les vitres latérales.

- i** Les fonctions de dégivrage ne devraient être sélectionnées que jusqu'à ce que le pare-brise soit de nouveau clair.
- ▶ Tourner la clé SmartKey dans le commutateur de démarrage à la position 2.
- ▶ **Pour activer:** appuyer sur le bouton . Le témoin dans le bouton s'allume .

Le système de climatisation commute automatiquement aux fonctions suivantes:

- refroidissement avec déshumidification de l'air activé¹¹
- débit d'air élevé¹²
- température élevée¹²
- distribution d'air vers le pare-brise et les vitres latérales avant
- mode de recirculation d'air désactivé

- ▶ **Pour désactiver:** appuyer sur le bouton . Le témoin dans le bouton  s'éteint. Le réglage sélectionné auparavant redevient effectif. La fonction de refroidissement avec déshumidification d'air demeure activé. Le mode de recirculation d'air demeure désactivé.

ou

- ▶ Appuyer sur le bouton **AUTO**. Le témoin dans le bouton  s'éteint. Le débit et la distribution d'air sont réglés au mode automatique.

ou

- ▶ Tourner les commandes ① ou ⑥ dans le sens des aiguilles d'une montre ou dans le sens contraire (▷ page 137), (▷ page 137).

ou

- ▶ Appuyer sur le bouton  ou .

¹¹ Seulement lorsque le moteur est en marche.



¹² Selon la température extérieure.

Activation/désactivation du refroidissement maximal MAX COOL

La fonction MAX COOL n'est disponible que dans les véhicules aux É.-U.



La fonction MAX COOL est fonctionnelle seulement lorsque le moteur est en marche.

Lorsque MAX COOL est activé, la climatisation passe aux fonctions suivantes:

- refroidissement maximal
- débit d'air maximal
- mode de recirculation d'air activé
- ▶ **Pour activer:** appuyer sur le bouton . Le témoin dans le bouton s'allume.
- ▶ **Pour désactiver:**  appuyer de nouveau sur le bouton . Le témoin s'éteint. Le réglage sélectionné auparavant redevient effectif.



Dégivrage des vitres

Vitres embuées de l'intérieur

- ▶ Activer le  /  refroidissement avec déshumidification d'air.
- ▶ Activer le mode automatique .
- ▶ Si les vitres continuent de s'embuer, activer la fonction de dégivrage (> page 146).

i Ce réglage ne devrait être sélectionné que jusqu'à ce que le pare-brise soit de nouveau clair.

Vitres embuées de l'extérieur

- ▶ Activer les essuie-glaces de pare-brise.
- ▶ Appuyer sur le bouton  à plusieurs reprises jusqu'à ce que le symbole  ou  paraisse dans l'affichage.

i Ce réglage ne devrait être sélectionné que jusqu'à ce que le pare-brise soit de nouveau clair.

Dégivreur de lunette arrière



Activation/désactivation

ATTENTION

Enlever toute accumulation de neige ou de glace sur la lunette arrière avant de conduire. Autrement, le manque de visibilité pourrait constituer un danger pour vous et les autres.

Le dégivreur de lunette arrière demande beaucoup de courant électrique. Il devrait donc être désactivé dès que la vitre est claire puisqu'il se désactive automatiquement seulement après plusieurs minutes.

Si la tension de la batterie est trop basse, le dégivreur de lunette arrière peut se désactiver.

- ▶ Tourner la clé SmartKey dans le commutateur de démarrage à la position 2.
- ▶ Appuyer sur le bouton . Le témoin dans le bouton  s'allume ou s'éteint.

Problèmes avec le dégivreur de lunette arrière

Le dégivreur de lunette arrière se désactive lui-même prématurément ou ne peut être activé.

- ▶ Désactiver tous les accessoires électriques qui ne sont pas requis, par exemple les lampes de lecture ou l'éclairage intérieur. Lorsque la batterie est suffisamment chargée, le dégivreur de lunette arrière est de nouveau activé automatiquement.

Activation/désactivation du mode de recirculation d'air



L'arrivée d'air frais peut être désactivée si des odeurs nauséabondes entrent de l'extérieur. L'air déjà à l'intérieur du véhicule sera alors recirculé.

Le fonctionnement du mode de recirculation d'air est le même pour tous les panneaux de commande.

ATTENTION



Des vitres embuées compromettent la visibilité, mettant la vie du conducteur et des autres en danger. Si les vitres commencent à s'embuer à l'intérieur, désactiver le mode de recirculation de l'air pour un désembuage immédiat. Si l'embuage intérieur persiste, s'assurer que le système de climatisation est activé, ou appuyer sur le bouton .

► Tourner la clé SmartKey dans le commutateur de démarrage à la position 2.

► **Pour activer:** appuyer sur le bouton . Le témoin dans le bouton  s'allume.



i En cas de hauts niveaux de pollution¹³ ou à des températures extérieures élevées, le mode de recirculation d'air est activé automatiquement. Lorsque le mode de recirculation d'air est activé automatiquement, le témoin dans le bouton  ne s'allume pas.

De l'air extérieur est ajouté après environ 30 minutes.

► **Pour désactiver:** appuyer sur le bouton . Le témoin dans le bouton  s'éteint.

i Le mode de recirculation d'air se désactive automatiquement:

- après environ cinq minutes si les températures extérieures sont moindres qu'environ 5 °C (41 °F)
- après environ cinq minutes si le refroidissement avec déshumidification est désactivé

- après environ 30 minutes si les températures extérieures sont plus élevées qu'environ 5 °C (41 °F)
- si le bouton  /  est enfoncé et que le refroidissement avec déshumidification d'air est activé

Activation/désactivation de la fonction de chaleur résiduelle

La fonction de chaleur résiduelle n'est disponible qu'au Canada





Il est possible de faire usage de la chaleur résiduelle du moteur pour continuer le chauffage d'un véhicule arrêté jusqu'à 30 minutes après l'arrêt du moteur. Le temps de chauffage dépend de la température qui a été réglée.

i La soufflante fonctionne à basse vitesse peu importe le réglage du débit d'air.

i Si la fonction de chaleur résiduelle est activée à haute température, seulement la ventilation sera activée. La soufflante fonctionne à vitesse moyenne.

► Tourner la clé SmartKey à la position 0 du commutateur de démarrage et la relâcher.

► **Pour activer:** appuyer sur le bouton  . Le témoin dans le bouton   s'allume.

► **Pour désactiver:** appuyer sur le bouton  . Le témoin dans le bouton   s'éteint.

i La chaleur résiduelle est désactivée automatiquement:

- après environ 30 minutes
- lorsque le contact est établi
- si la tension de la batterie chute
- si la température du liquide de refroidissement est trop basse

¹³ Climatiseur à régulation automatique seulement.

Réglage des bouches d'air

Remarques importantes sur la sécurité

ATTENTION

Lors du fonctionnement du système de climatisation, l'air qui s'infiltré dans l'habitacle par les bouches d'air peut être très froid ou très chaud (selon le réglage de température). Ceci risque d'entraîner des engelures ou des brûlures à la peau directement exposée à ces bouches d'air.

Toujours garder une distance suffisante des parties non protégées de la peau à proximité des ces bouches d'air. Au besoin, utiliser le réglage de distribution d'air pour diriger l'air vers les bouches d'air à l'intérieur du véhicule qui ne sont pas trop près de la peau non protégée.

Afin d'assurer le débit d'air frais à travers les bouches d'air dans l'habitacle, observer les remarques suivantes:

- garder la grille d'entrée d'air sur le capot et dans le compartiment moteur du côté passager avant libre de blocage, tel que glace, neige ou feuilles.
 - ne jamais couvrir les bouches d'air ou la grille d'entrée d'air dans l'habitacle.
- i** Pour une ventilation sans courant d'air, régler les glissières des bouches d'air à la position centrale.

Réglage des bouches d'air centrales

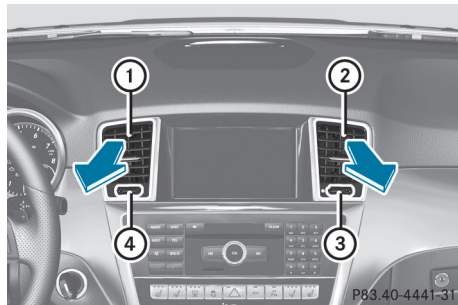

- ① Bouche d'air centrale, gauche
- ② Bouche d'air centrale, droite
- ③ Molette de bouche d'air centrale, droite
- ④ Molette de bouche d'air centrale, gauche

► **Pour ouvrir/fermer:** tourner les molettes ③ et ④ à droite ou à gauche.

Réglage des bouches d'air latérales

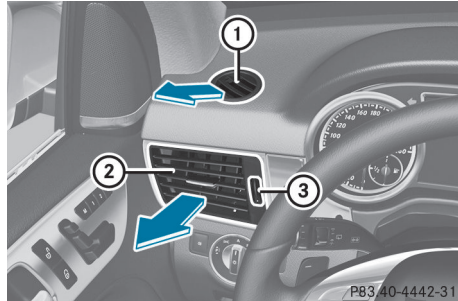

► **Pour ouvrir/fermer:** tourner la molette ③ vers le haut ou le bas.

Réglage de la bouche d'air de la boîte à gants

La boîte à gants peut être refroidie, par exemple pour refroidir le contenu, lorsque le climatiseur à régulation automatique est activé. Le niveau de débit d'air dépend des réglages du débit et de la distribution d'air. Lorsque la température extérieure est élevée, ouvrir la bouche d'air et activer la fonction

«refroidissement avec déshumidification de l'air».

❗ Fermer la bouche d'air si la boîte à gants n'a pas besoin d'être refroidie ou si le refroidissement avec déshumidification de l'air n'a pas été activé.

Autrement, les objets sensibles à l'humidité dans la boîte à gants pourraient être endommagés.

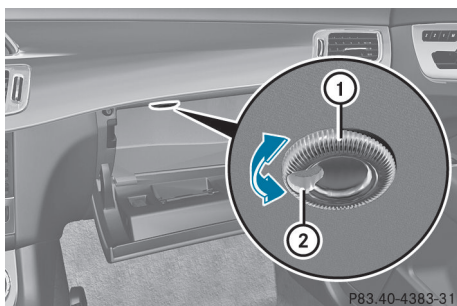

- ① Molette de la bouche d'air
- ② Bouche d'air

- **Pour ouvrir:** tourner la molette ① dans le sens contraire des aiguilles d'une montre.
- **Pour fermer:** tourner la molette ① dans le sens des aiguilles d'une montre.

Climatisation

Réglage des bouches d'air de l'habitacle arrière

Réglage des bouches d'air centrales dans l'habitacle arrière

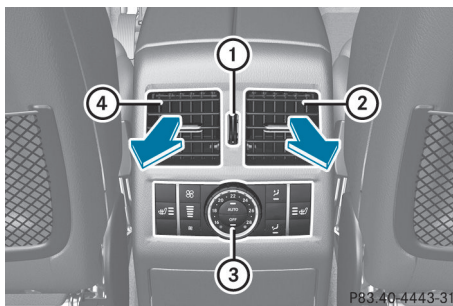

Bouches d'air centrale dans l'habitacle arrière avec panneau de commande arrière (exemple)

- ① Molette de la bouche d'air de l'habitacle arrière
 - ② Bouche d'air de l'habitacle arrière, droit
 - ③ Panneau de commande arrière
 - ④ Bouche d'air de l'habitacle arrière, gauche
- **Pour ouvrir/fermer:** tourner la molette ① vers le haut ou le bas.

Réglage des bouches d'air latérales de l'habitacle arrière

Ces bouches d'air latérales de l'habitacle arrière ne sont disponibles qu'avec le climatiseur à régulation automatique.

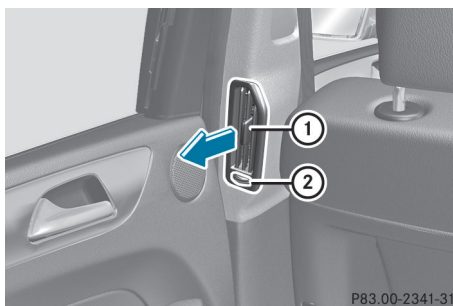

- ① Bouche d'air du montant B
- ② Molettes pour la bouche d'air du montant B

- **Pour ouvrir/fermer:** tourner les molettes ② à droite ou à gauche.

Information utile	154
Remarques sur le rodage	154
Conduite	154
Transmission automatique	163
Ravitaillement	169
Stationnement	175
Conseils sur la conduite	178
Systèmes de conduite	189
Systèmes de conduite hors route ...	234
Traction d'une remorque	237

Information utile

- i** Ce Guide du conducteur décrit tous les dispositifs, de série ou optionnels, offerts pour le véhicule au moment de la publication du Guide. Des différences sont possibles entre les pays. À noter qu'il est possible que votre véhicule ne soit pas équipé de toutes les caractéristiques décrites dans le présent guide. Ceci s'applique également aux systèmes et fonctions portant sur la sécurité du véhicule.
- i** Veuillez lire l'information sur les ateliers spécialisés (▷ page 28).

Remarques sur le rodage

Les premiers 1500 km (1000 milles)

Plus l'utilisateur prendra soin du moteur lorsqu'il est neuf, plus satisfait il sera de ses performances dans le futur.

- Pour cette raison, conduire à des vitesses du véhicule et du moteur variées pour les premiers 1500 km (1000 milles).
- Éviter une fatigue excessive du véhicule pendant cette période, par exemple en conduisant à pleins gaz.
- Changer de rapport au bon moment, au moins lorsque l'aiguille du tachymètre est à $\frac{2}{3}$ de la zone rouge dans l'affichage du tachymètre.
- Ne pas rétrograder manuellement pour freiner le véhicule.
- Sélectionner seulement les rapports **3**, **2** ou **1** en conduisant lentement, par exemple en terrain montagneux.

Après 1500 km (1000 milles), la vitesse du moteur peut être augmentée graduellement et le véhicule peut être conduit jusqu'à la pleine vitesse.

- i** Ces remarques devraient également être observées en roulant si le moteur ou des

parties du groupe propulseur du véhicule ont été remplacées.

- i** Toujours observer les restrictions de vitesse respectives.

Conduite

Remarques importantes sur la sécurité

ATTENTION

S'assurer qu'absolument aucun objet ne gêne le fonctionnement des pédales. Le dégageant pieds du conducteur doit rester libre de tout obstacle. Si des moquettes ou tapis sont dans le dégageant pieds, s'assurer du libre jeu des pédales.

Durant la conduite ou des manoeuvres de freinage soudaines, des objets pourraient se coincer entre les pédales. Le conducteur serait alors empêché de freiner ou d'accélérer. Ceci pourrait provoquer des accidents et des blessures.

ATTENTION

Ne jamais rétrograder sur chaussées glissantes pour essayer de freiner. Autrement, les roues motrices risquent de patiner et le conducteur peut perdre le contrôle du véhicule. Les freins ABS du véhicule ne préviendront pas ce type de perte de contrôle.

ATTENTION

Il est dangereux de passer la AUTOTRONIC hors de la position de stationnement **P** ou point mort **N** si la vitesse du moteur est plus haute que le ralenti. Si le conducteur n'a pas le pied fermement posé sur la pédale de frein, le véhicule pourrait accélérer rapidement en marche avant ou arrière. Le conducteur pourrait perdre le contrôle du véhicule et frapper quelqu'un ou quelque chose. Changer de vitesse uniquement lorsque le régime de ralenti du moteur est régulier et que le pied

droit est fermement posé sur la pédale de frein.

! Permettre au moteur de se réchauffer rapidement. Ne pas utiliser toute la puissance du moteur jusqu'à ce qu'il soit à la température de fonctionnement.

Ne passer la transmission automatique à la position de conduite que lorsque le véhicule est immobile.

Où il y a possibilité, éviter de faire patiner les roues motrices lors du démarrage sur routes glissantes. Autrement, le groupe propulseur risque d'être endommagé.

Positions de la clé SmartKey

Clé SmartKey

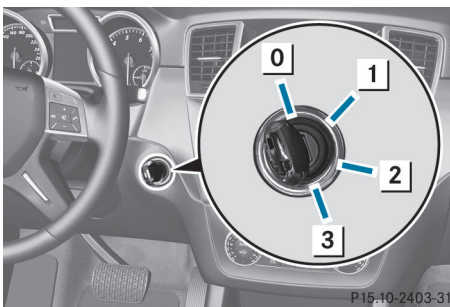

- 0** Pour retirer la clé SmartKey
- 1** Alimentation électrique pour certains accessoires électriques, tels que les essuie-glaces de pare-brise
- 2** Allumage (alimentation électrique pour tous les accessoires) et position de conduite
- 3** Pour démarrer le moteur

Dès que l'allumage en fonction, tous les témoins dans le combiné d'instruments s'allument. Si un témoin ne s'éteint pas après le démarrage du moteur ou s'allume pendant que le véhicule est en marche, voir (▷ page 305).

Si la clé SmartKey est en position **0** du commutateur de démarrage pendant une

période prolongée, elle refusera de tourner dans le commutateur. La transmission est alors verrouillée. Pour la déverrouiller, retirer la clé SmartKey et la réinsérer dans le commutateur de démarrage.

La transmission est verrouillée lorsque la clé SmartKey est retirée du commutateur de démarrage.

► Retirer la clé SmartKey lorsque le moteur est arrêté.

La batterie de démarrage pourrait autrement être déchargée.

Si la clé SmartKey ne peut pas être tournée dans le commutateur de démarrage, la batterie de démarrage peut ne pas être chargée suffisamment.

► Vérifier la batterie de démarrage et la charger si nécessaire (▷ page 372).

ou

► Utiliser un démarrage-secours (▷ page 374).

i La clé SmartKey peut être tournée dans le commutateur de démarrage même si ce n'est pas la bonne clé SmartKey pour le véhicule. Le contact n'est pas établi. Le moteur ne peut pas démarrer.

KEYLESS-GO

Information générale

Les véhicules avec KEYLESS-GO sont livrés avec une clé SmartKey avec fonction KEYLESS-GO intégrée et un bouton marche/arrêt détachable.

Le bouton marche/arrêt doit être inséré dans le commutateur de démarrage et la clé KEYLESS-GO doit être dans le véhicule.

Appuyer sur le bouton marche/arrêt plusieurs fois de suite correspond aux différentes positions de la clé SmartKey dans le commutateur de démarrage. Ceci est seulement le cas si la pédale de freinage n'est pas enfoncée.

Si la pédale de freinage est enfoncée et que le bouton marche/arrêt est enfoncé, le moteur démarre immédiatement.

Le bouton marche/arrêt peut être retiré du commutateur de démarrage. Alors la clé SmartKey peut être insérée dans le commutateur de démarrage.

- i** En quittant le véhicule, il n'est pas nécessaire de retirer le bouton marche/arrêt du commutateur de démarrage. Cependant, toujours prendre la clé SmartKey avec soi en quittant le véhicule. Le véhicule peut être démarré avec le bouton marche/arrêt et l'équipement électrique peut fonctionner lorsque la clé SmartKey est dans le véhicule.

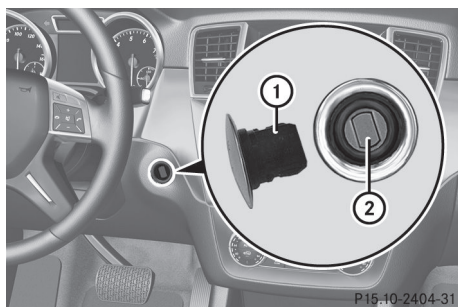

- Insérer le bouton marche/arrêt ① dans le commutateur de démarrage ②.

- i** Lorsque le bouton marche/arrêt ① est inséré dans le commutateur de démarrage ②, le système nécessite un temps de détection d'environ deux secondes avant que le bouton marche/arrêt ① puisse être utilisé.

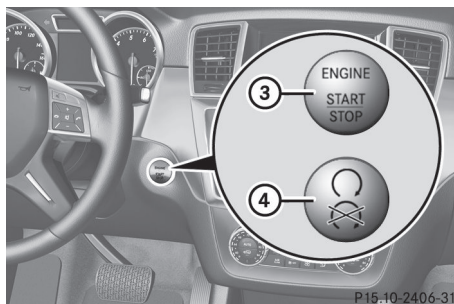

Bouton marche/arrêt

③ É.-U. uniquement

④ Canada uniquement

- Position 0: si le bouton marche/arrêt ① n'a pas été enfoncé, c'est comme si la clé SmartKey était retirée de l'allumage.

- Position 1: appuyer une fois sur le bouton marche/arrêt ①.

Les essuie-glaces de pare-brise peuvent maintenant être activés par exemple.

- i** Si le bouton marche/arrêt ① est enfoncé deux fois dans cette position, l'alimentation électrique est de nouveau désactivée.

- Position 2: (allumage) appuyer deux fois sur le bouton marche/arrêt ①.

- i** Si le bouton marche/arrêt ① est enfoncé une fois lorsqu'il est dans cette position et que la porte du conducteur est ouverte, l'alimentation électrique est de nouveau désactivée.

Dès que l'allumage en fonction, tous les témoins dans le combiné d'instruments s'allument. Si un témoin ne s'éteint pas après le démarrage du moteur ou s'allume pendant que le véhicule est en marche, voir (> page 305).

Démarrage du moteur

Remarques importantes sur la sécurité

ATTENTION

L'inhalation des gaz d'échappement est très dommageable pour la santé. Tous les gaz d'échappement contiennent du monoxyde de carbone (CO) dont l'inhalation peut provoquer l'évanouissement et possiblement la mort.

Ne pas faire tourner le moteur dans des endroits clos (un garage par exemple) qui ne sont pas adéquatement ventilés. S'il existe un risque quelconque d'infiltration de gaz d'échappement dans l'habitacle du véhicule, en faire déterminer la cause et y remédier immédiatement. S'il faut absolument conduire dans ces conditions, le faire uniquement avec une vitre grande ouverte en tout temps.

-  Véhicules avec moteur à essence: le convertisseur catalytique préchauffe pendant jusqu'à 30 secondes après un démarrage à froid. Pendant ce temps, le son du moteur peut être différent.



Transmission automatique



- ▶ Passer la transmission à la position **P**.
L'affichage de la position de la transmission dans l'affichage multifonction indique **P** (▷ page 165).
-  Le moteur peut également être démarré lorsque la transmission est en position **N**.

Démarrage de la procédure avec la clé SmartKey

- ▶ **Pour démarrer un moteur à essence:** tourner la clé SmartKey à la position **3** dans le commutateur de démarrage

(▷ page 155) et la relâcher dès que le moteur est en marche.

- ▶ **Pour démarrer un moteur diesel:** tourner la clé SmartKey à la position **2** dans le commutateur de démarrage (▷ page 155). Le témoin de préchauffage  s'allume dans le combiné d'instrument.
- ▶ Dès que le témoin de préchauffage  s'éteint, tourner la clé SmartKey dans le commutateur de démarrage à la position **3** (▷ page 155) et la relâcher dès que le moteur est en marche.

-  S'il est chaud, le moteur peut être démarré sans préchauffage.
-  La fonction «touch-start» peut également être utilisée. Pour ce faire, tourner la clé SmartKey en position **3** (▷ page 155) et la relâcher immédiatement. Le moteur démarre alors automatiquement.

Démarrage du moteur avec KEYLESS-GO

ATTENTION

Tant que la clé SmartKey est dans le véhicule, celui-ci peut démarrer. Par conséquent, ne jamais laisser d'enfants sans surveillance dans le véhicule car ils risquent de démarrer accidentellement le moteur.

En quittant le véhicule, toujours prendre la clé SmartKey avec soi et verrouiller le véhicule.

Ne pas laisser d'enfants sans surveillance dans le véhicule ou à proximité d'un véhicule déverrouillé. L'accès non supervisé d'un enfant à un véhicule pourrait causer un accident et/ou de graves blessures personnelles.

-  Le bouton marche/arrêt peut être utilisé pour démarrer le moteur sans insérer la clé SmartKey dans le commutateur de démarrage. Le bouton marche/arrêt doit être inséré dans le commutateur de démarrage et la clé SmartKey doit être dans le véhicule.

- ▶ Enfoncer la pédale de frein et la garder enfoncée.
- ▶ **Pour démarrer un moteur à essence:** appuyer une fois sur le bouton marche/arrêt (▷ page 155).
Le moteur démarre.
- ▶ **Pour démarrer un moteur diesel:** appuyer une fois sur le bouton marche/arrêt (▷ page 155).
Le préchauffage est activé et le moteur démarre.



Accélération

Transmission automatique

ATTENTION

Il est dangereux de passer la AUTOTRONIC hors de la position de stationnement **P** ou point mort **N** si la vitesse du moteur est plus haute que le ralenti. Si le conducteur n'a pas le pied fermement posé sur la pédale de frein, le véhicule pourrait accélérer rapidement en marche avant ou arrière. Le conducteur pourrait perdre le contrôle du véhicule et frapper quelqu'un ou quelque chose. Changer de vitesse uniquement lorsque le régime de ralenti du moteur est régulier et que le pied droit est fermement posé sur la pédale de frein.

- i** Il est seulement possible de passer la transmission de la position **P** à la position désirée si la pédale de frein est enfoncée. Seulement alors, le verrouillage du stationnement sera relâché. Si la pédale de frein n'est pas enfoncée, le levier DIRECT SELECT peut être déplacé mais le verrouillage de stationnement demeure engagé.
- ▶ Enfoncer la pédale de frein et la garder enfoncée.
- ▶ Passer la transmission en position **D** ou **R** (▷ page 163).

- ▶ Relâcher la pédale de frein.
- ▶ Appuyer prudemment sur l'accélérateur. Le frein de stationnement électronique (▷ page 176) est relâché automatiquement.
Le témoin rouge  (É.-U. seulement) ou  (Canada seulement) s'éteint dans le combiné d'instruments.

- i** Le véhicule se verrouille centralement une fois que le véhicule est démarré. Les boutons de verrouillage s'enfoncent sur les portes.
Les portes peuvent être ouvertes de l'intérieur en tout temps.
Le dispositif de verrouillage automatique peut également être désactivé (▷ page 263).



- i** Après un démarrage à froid, la transmission automatique s'engage à un régime moteur plus élevé. Ceci permet au convertisseur catalytique d'atteindre sa température de fonctionnement plus rapidement.

Démarrage avec une remorque

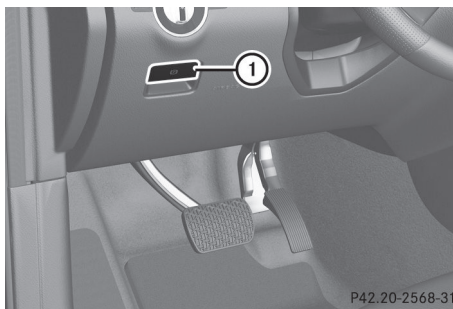

Pour s'assurer de ne pas reculer en démarrant sur une pente montante, engager le frein de stationnement électronique.



- ▶ Appuyer sur la poignée  et la retenir. Le frein de stationnement électronique continue de freiner et empêche le véhicule de reculer.

Le témoin rouge  (É.-U. seulement) ou  (Canada seulement) demeure allumé dans le combiné d'instruments.

- ▶ Appuyer sur la pédale d'accélération.
- ▶ Dès que la combinaison véhicule/remorque est retenue par la force de conduite du moteur, relâcher le levier ①. le frein de stationnement électronique est relâché.

Le témoin rouge  (É.-U. seulement) ou  (Canada seulement) s'éteint dans le combiné d'instruments.

Assistance au démarrage en pente

L'Assistance au démarrage en pente assiste le conducteur au démarrage ou à la marche arrière sur des pentes montantes. Il retient le véhicule pendant un court moment après avoir retiré le pied de la pédale de frein. Ceci donne au conducteur assez de temps pour déplacer le pied de la pédale de frein à la pédale d'accélération et de l'enfoncer avant que le véhicule ne commence à rouler.

AVERTISSEMENT

Ne jamais quitter le véhicule lorsque la fonction d'assistance au démarrage en pente est activée. Après environ une seconde, l'assistance au démarrage en pente ne retiendra plus le véhicule, qui pourrait alors rouler vers l'arrière.

- ▶ Enlever le pied de la pédale de frein.
- ❗ Une fois que le pied a été enlevé de la pédale de frein, le véhicule est retenu pendant environ une seconde.
- ▶ Démarrer.

L'assistance au démarrage en pente ne fonctionne pas si:

- le conducteur démarre sur un terrain plat ou une pente descendante.
- la transmission est en position **N**.
- le frein de stationnement électronique est serré.
- ESP® est défectueux.

Fonction marche/arrêt ECO

Information générale

La fonction marche/arrêt ECO éteint automatiquement le moteur lorsque le véhicule cesse de se déplacer.

Le moteur reprend automatiquement lorsque le conducteur désire de nouveau démarrer. La fonction marche/arrêt ECO aide à réduire la consommation d'essence et d'émissions du véhicule.

La fonction marche/arrêt ECO est activée chaque fois que le moteur est mis en marche. Le système est fonctionnel lorsque le symbole ECO  est montré dans l'affichage multifonction.

Si la fonction marche/arrêt ECO est désactivée (> page 160), le symbole ECO  n'est pas montré.

AVERTISSEMENT

Si le symbole ECO paraît dans l'affichage multifonction lorsque le moteur est arrêté, le moteur a été arrêté automatiquement. Cependant, tous les systèmes du véhicule demeurent actifs. Si l'utilisateur ouvre la porte, déboucle la ceinture ou retire le pied de la pédale de frein, le moteur démarrera automatiquement. Le véhicule peut commencer à se déplacer. Il y a risque d'accident.

Pour empêcher le véhicule de rouler par inadvertance, retirer seulement le pied de la pédale de frein si le conducteur désire reprendre la route.

Ne pas quitter le véhicule avant d'avoir coupé le contact et sécuriser le véhicule pour l'empêcher de rouler.

- ❗ En quittant le véhicule, toujours couper le contact et prendre la clé avec soi.

Désactivation automatique du moteur

La fonction marche/arrêt ECO désactive le moteur dans certaines circonstances. Avec le véhicule en position **D** ou **N**, immobiliser le

véhicule tout en continuant à appliquer les freins.

Le moteur est arrêté seulement si:

- le véhicule est immobile.
- la température extérieure est dans une plage convenable pour le système.
- le moteur est à une température normale de fonctionnement.
- la température réglée pour l'habitacle a été atteinte.
- la batterie est suffisamment chargée.
- le système détecte que le pare-brise n'est pas embué lorsque le système de climatisation est activé.
- le capot est fermé.
- la porte du conducteur est fermée et la languette de la ceinture est engagée dans la boucle de ceinture.

i Si la transmission est passée de **R** à **D**, la fonction marche/arrêt ECO est de nouveau disponible une fois que le symbole ECO  réapparaît dans l'affichage multifonction.

i L'arrêt automatique du moteur peut avoir lieu un maximum de trois fois consécutivement. L'arrêt automatique du moteur est alors de nouveau disponible après que le symbole ECO  paraît dans l'affichage multifonction.

i La fonction HOLD peut encore être activée lorsque le véhicule est immobile, même si le moteur a été arrêté automatiquement. Il n'est alors pas nécessaire de continuer à appliquer les freins pendant la phase d'arrêt automatique. Lorsque la pédale d'accélération est enfoncée, le moteur démarre automatique et l'effet de freinage de la fonction HOLD est désactivé. Appuyer prudemment sur la pédale d'accélération, puisque le moteur doit d'abord être démarré.

Départ automatique du moteur

Le moteur démarre automatiquement si:

- la pédale d'accélération est enfoncée.
- les freins sont relâchés lorsque dans la position **D** ou **N** et lorsque la fonction HOLD n'est pas active.
- la fonction marche/arrêt ECO est désactivée en appuyant sur le bouton ECO.
- le véhicule commence à rouler.
- la ceinture de sécurité de conducteur est retirée ou la porte du conducteur est ouverte.
- la transmission est passé à la position **R**.
- le système de frein le requiert.
- le système détecte de l'humidité sur le pare-brise pendant que le système de climatisation est activé.
- le niveau de charge de la batterie est trop bas.
- le capot est ouvert.
- la température dans l'habitacle n'est plus dans la plage sélectionnée.

i Passer la transmission à la position **P** ne démarre pas le moteur.

Désactivation/activation de la fonction marche/arrêt ECO

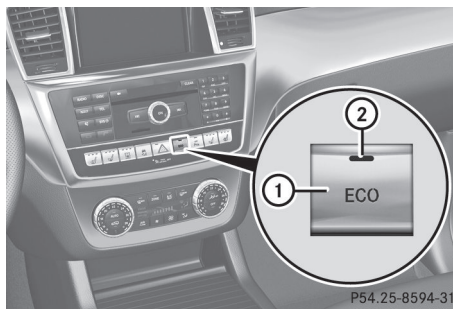

► **Pour désactiver:** appuyer sur le bouton ①.

Le témoin ② et le symbole ECO  s'effacent dans l'affichage multifonction.

► **Pour activer:** appuyer sur le bouton ①.

Le témoin ② s'allume et le symbole ECO  est montré dans l'affichage multifonction.

Si toutes les conditions sont remplies, le symbole ECO  n'est pas montré dans l'affichage multifonction. Dans ce cas, la fonction marche/arrêt ECO n'est pas disponible.

Si le témoin ② est éteint, la fonction marche/arrêt ECO a été désactivée manuellement ou est le résultat d'une anomalie. Le moteur ne se désactivera donc pas automatiquement lorsque le véhicule s'arrête.

i La fonction marche/arrêt ECO est activée chaque fois que le moteur est mis en marche.

Problèmes avec le moteur	
Problèmes	Causes et conséquences possibles et ► Solutions
Le moteur ne démarre pas. On peut entendre le démarreur.	<ul style="list-style-type: none"> • Il y a une anomalie du système électronique du moteur. • Il y a une anomalie de l'alimentation en carburant. <p>► Tenter de démarrer le moteur à nouveau (► page 157). Éviter les tentatives de démarrage répétées et longues en vue de démarrer le moteur, au risque d'épuiser la batterie.</p> <p>Si le moteur ne démarre pas après plusieurs tentatives:</p> <p>► Contacter un atelier spécialisé, par exemple un Concessionnaire Mercedes-Benz agréé.</p>
Le moteur ne démarre pas. Le conducteur n'entend pas le démarreur.	<p>La tension électrique à bord du véhicule est trop basse parce que la batterie est trop faible ou déchargée.</p> <p>► Procéder au démarrage-secours du véhicule (► page 374).</p> <p>Si le moteur ne démarre pas malgré un démarrage-secours:</p> <p>► Contacter un atelier spécialisé, par exemple un Concessionnaire Mercedes-Benz agréé.</p> <p>Le démarreur a été exposé à une charge thermique trop élevée</p> <p>► Laisser refroidir le moteur pendant environ deux minutes.</p> <p>► Tenter de démarrer le moteur à nouveau .</p> <p>Si le moteur ne démarre toujours pas:</p> <p>► Contacter un atelier spécialisé, par exemple un Concessionnaire Mercedes-Benz agréé.</p>

Problèmes	Causes et conséquences possibles et ► Solutions
Le moteur ne tourne pas rondement ou fait des ratés.	<p>Il y a une anomalie du système électronique du moteur ou d'une composante mécanique du système de gestion des fonctions moteur.</p> <ul style="list-style-type: none"> ► Appuyer légèrement sur l'accélérateur. ► Faire immédiatement rectifier la cause dans un atelier spécialisé, par exemple un Concessionner Mercedes-Benz agréé. <p>Autrement, du carburant non brûlé pourrait s'infiltrer dans le convertisseur catalytique et l'endommager.</p>
La jauge de température du liquide de refroidissement indique une température supérieure à 120 °C (248 °F).	<p>Le niveau du liquide de refroidissement est trop bas. Le liquide de refroidissement est trop chaud et le moteur ne se refroidit plus suffisamment.</p> <ul style="list-style-type: none"> ► Arrêter dès que possible et laisser refroidir le moteur et le liquide de refroidissement. ► Vérifier le niveau du liquide de refroidissement (► page 349). Surveiller les avertissements et ajouter du liquide de refroidissement au besoin.

Transmission automatique

Remarques importantes sur la sécurité

ATTENTION

Il est dangereux de passer la AUTOTRONIC hors de la position de stationnement **P** ou point mort **N** si la vitesse du moteur est plus haute que le ralenti. Si le conducteur n'a pas le pied fermement posé sur la pédale de frein, le véhicule pourrait accélérer rapidement en marche avant ou arrière. Le conducteur pourrait perdre le contrôle du véhicule et frapper quelqu'un ou quelque chose. Changer de vitesse uniquement lorsque le régime de ralenti du moteur est régulier et que le pied droit est fermement posé sur la pédale de frein.

ATTENTION

Se rappeler que seulement arrêter le moteur fera passer automatiquement la AUTOTRONIC au point mort **N**.

Toujours déplacer la AUTOTRONIC à la position de stationnement **P** avant d'arrêter le moteur.

Autrement, le véhicule risque de rouler, ce qui peut provoquer un accident et/ou entraîner des préjudices corporels graves.

Levier DIRECT SELECT

Aperçu des positions de la transmission

Le levier DIRECT SELECT se trouve à droite de la colonne de direction.

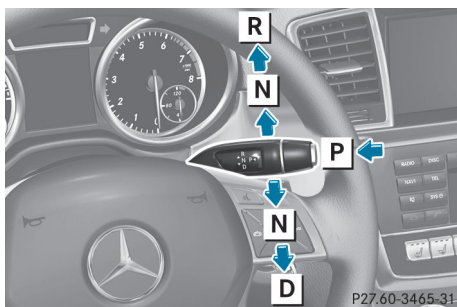

P Position de stationnement avec verrouillage

R Marche arrière

N Point mort

D Marche avant

- i** Le levier DIRECT SELECT revient toujours dans sa position d'origine. La position actuelle de la transmission **P**, **R**, **N** ou **D** paraît dans l'affichage de la position de la transmission (> page 165) dans l'affichage multifonction.

Passage à la position de stationnement P

- ▶ Pousser le levier DIRECT SELECT en direction de la flèche **P**.
- i** La transmission automatique passe automatiquement à la position de stationnement **P** si la porte du conducteur est ouverte pendant que le véhicule est immobile ou est conduit à très faible vitesse, et que la transmission est en position **D** ou **R**.
- !** Lorsque la vitesse du moteur est trop élevée ou véhicule est en mouvement, de pas déplacer la transmission automatique directement de la position **D** à la position **R**, de **R** à **D** ou directement à **P**. Autrement, la transmission automatique pourrait être endommagée.

Passage à la position de stationnement P automatiquement

La position de stationnement **P** est engagée automatiquement si:

- le conducteur arrête le moteur à l'aide de la clé SmartKey et retire la clé SmartKey, ou s'il arrête le moteur à l'aide du bouton marche/arrêt et ouvre une des portes avant.
- la fonction HOLD (> page 202) ou DISTRONIC PLUS (> page 191) freine le véhicule jusqu'à ce qu'il soit immobile et qu'une des conditions suivantes soit remplie:
 - il y a une anomalie du système.
 - il y a une pente ascendante ou descendante sévère. Le frein de stationnement électronique est alors également serré.

Passage à la marche arrière R

- !** Faire passer la transmission automatique à **R** uniquement lorsque le véhicule est immobile.
- ▶ Lorsque le véhicule est immobile, enfoncer la pédale de frein.
- ▶ Lever le levier DIRECT SELECT passé le premier point de résistance.

Passage au point mort N

- ▶ Lorsque le véhicule est immobile, enfoncer la pédale de frein.
- ▶ Pousser le levier DIRECT SELECT vers le haut ou le bas au premier point de résistance.

Si le moteur a été arrêté, la transmission automatique passe automatiquement à **N**.

Maintien au point mort N

Si la transmission automatique doit demeurer au point mort **N**, par exemple, pour laver le véhicule dans un lave-auto avec un dispositif de remorquage, observer les instructions suivantes:

⚠ ATTENTION

Lorsque la clé SmartKey est laissée dans le commutateur de démarrage, ne pas laisser d'enfants sans surveillance dans le véhicule. Il est possible pour des enfants de démarrer le moteur, ce qui peut être causé par un usage non supervisé de l'équipement du véhicule. L'usage non supervisé de l'équipement du véhicule peut causer un accident et/ou des blessures personnelles sérieuses.

Utilisation de la clé SmartKey:

- s'assurer que le contact est établi.
- lorsque le véhicule est immobile, enfoncer la pédale de frein et la garder enfoncée.
- mettre au point mort **N**.
- relâcher la pédale de frein.
- s'il est engagé, desserrer le frein de stationnement électronique.
- couper le contact et laisser la clé SmartKey dans le commutateur de démarrage.

Utilisation de KEYLESS-GO

- s'assurer que le contact est établi.
- lorsque le véhicule est immobile, enfoncer la pédale de frein et la garder enfoncée.
- engager la position de stationnement **P**.
- relâcher la pédale de frein.
- retirer le bouton marche/arrêt du commutateur de démarrage.
- insérer la clé SmartKey dans le commutateur de démarrage.
- établir le contact.
- enfoncer la pédale de frein et la garder enfoncée.
- mettre au point mort **N**.
- relâcher la pédale de frein.
- s'il est engagé, desserrer le frein de stationnement électronique.
- couper le contact et laisser la clé SmartKey dans le commutateur de démarrage.

Passage en position D

- ▶ Lorsque le véhicule est immobile, enfoncer la pédale de frein.
- ▶ Pousser le levier DIRECT SELECT vers le bas passé le premier point de résistance.

Affichage de la position de la transmission

La position actuelle de la transmission paraît dans l'affichage multifonction.

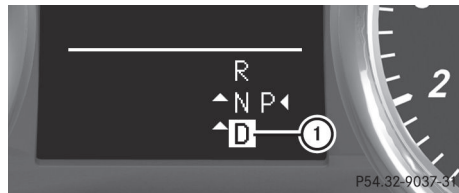
**① Positions de la transmission**

Les flèches dans l'affichage de position de la transmission indiquent comment changer et quelles positions de la transmission peuvent être changées à l'aide du levier DIRECT SELECT.

- ❗ Si l'affichage de la position de la transmission dans l'affichage multifonction ne fonctionne pas, conduire délicatement pour vérifier si la position de la transmission désirée est engagée. Sélectionner la position de la transmission **D**. Ne pas limiter la plage des rapports.

Positions de la transmission

P**Position de stationnement**

Ne pas passer la transmission à la position **P** (▷ page 175) à moins que le véhicule soit stationnaire. Le verrouillage de stationnement ne doit pas servir de frein lors du stationnement. De plus, pour engager le verrouillage de stationnement, les freins de stationnement électroniques doivent toujours être appliqués pour stabiliser le véhicule.

Si l'électronique du véhicule est défectueux, la transmission peut être verrouillée en position **P**. Faire vérifier immédiatement le système électronique du véhicule par un atelier qualifié, par exemple un Concessionnaire Mercedes-Benz agréé.

La transmission automatique passe à **P** automatiquement si:

- la clé SmartKey est retirée
- le moteur est arrêté lorsqu'à **R** ou **D** et une des portes avant est ouverte

R**Marche arrière**

Ne passer la transmission à **R** que lorsque le véhicule est stationnaire.

N**Neutre**

Ne pas passer la transmission à **N** en conduisant. Autrement, la transmission automatique pourrait être endommagée.

Aucune puissance n'est transmise du moteur aux roues motrices.

Le relâchement des freins permettra de déplacer le véhicule librement, par exemple pour le pousser ou le remorquer.

Si ESP® est désactivé ou défectueux: ne passer la transmission à la position **N** que lorsque le véhicule risque de déraiper, par exemple sur route glacée.

Si le moteur est arrêté à l'aide de la clé SmartKey ou du bouton marche/arrêt, la transmission automatique passe au neutre **N** automatiquement.

! Rouler au point mort **N** peut endommager le groupe propulseur.

D**Marche avant**

La transmission automatique change automatiquement de rapport. Tous les rapports de marche avant sont disponibles.

Changement de rapport

La transmission automatique passe aux rapports individuels automatiquement lorsqu'elle est à la position **D**. Ce comportement de changement de vitesse automatique est déterminé par:

- une limitation possible de la portée des rapports
- la position de l'accélérateur
- la vitesse

Conseils sur la conduite

Rétrogradation forcée

Utiliser la rétrogradation forcée pour une accélération maximale.

- ▶ **Véhicules aux É.-U.:** enfoncer complètement la pédale d'accélération. La transmission passe à un niveau inférieur selon la vitesse du moteur.
- ▶ **Véhicules au Canada:** appuyer sur la pédale d'accélération au-delà du point de pression. La transmission passe à un niveau inférieur selon la vitesse du moteur.

Libre balancement du véhicule

Le libre balancement du véhicule en passant de l'avant à l'arrière entre les positions **D** et **R** peut aider à libérer un véhicule qui est pris dans la boue ou la neige. Le système de gestion du moteur du véhicule limite les mouvements avant et arrière entre les positions de la transmission **D** et **R** à une vitesse maximale de 9 km/h (5 mi/h). Pour passer de l'avant à l'arrière entre les positions **D** et **R**, déplacer le levier de vitesse en haut et en bas au-delà du point de pression.

Travail sur le véhicule

ATTENTION

Lors de travaux sur le véhicule, serrer le frein de stationnement électronique et déplacer la transmission automatique en position de stationnement **P**. Autrement, le véhicule risque de rouler, ce qui peut provoquer un accident et/ou entraîner des préjudices corporels graves.

Traction d'une remorque

- ▶ Conduire au milieu de la plage de vitesse du moteur sur des pentes ascendantes.
- ▶ Selon la pente ascendante ou descendante, passer au rapport **3** ou **2**

(▷ page 167), même si le régulateur de vitesse ou DISTRONIC PLUS sont activés.

Palettes de changement de vitesse au volant de direction

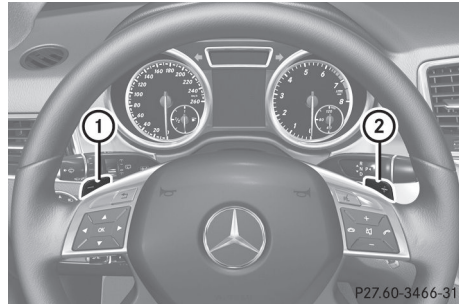

Le changement de rapport peut être diminué ou augmenté avec la palette de changement de vitesse au volant de direction ① et ② (▷ page 167).

- ① Un rapport peut être changé à l'aide des palettes de changement de vitesse au volant de direction seulement lorsque la transmission est à la position **D**.

Portée des rapports

Introduction

Dans la position de transmission **D**, il est possible d'utiliser la palette de changement de vitesse pour limiter ou augmenter la portée des rapports de la transmission automatique (▷ page 167).

La portée des rapports sélectionnée est montrée dans l'affichage multifonction. La transmission automatique s'arrête au rapport sélectionné.

Situations de conduite

- ③ L'effet de freinage moteur peut être utilisé.

2 Pour utiliser l'effet de freinage du moteur dans des pentes descendantes et pour la conduite:

- sur des routes de montagne escarpée
- dans des terrains montagneux
- dans des conditions difficiles

1 Pour utiliser l'effet de freinage du moteur dans des pentes très escarpées et sur de longues pistes descendantes

Limitation de la portée des rapports

► Tirer sur la palette de changement de vitesse sur la gauche du volant de direction. La transmission automatique rétrograde d'un rapport et empêche de revenir au rapport précédent.

i Si le moteur excède la vitesse maximale du moteur pendant la rétrogradation, la transmission automatique évite les dommages au moteur en ne rétrogradant pas.

i Si la vitesse maximale du moteur pour la plage du rapport est atteinte et que le véhicule continue d'accélérer, la transmission automatique passe au niveau supérieur, même si la portée des rapports est limitée. Ceci empêche le moteur de s'emballer.

Retrait de la limitation de la portée des rapports

► Tirer sur la palette de changement de vitesse sur la droite du volant de direction. La portée des rapports n'est plus limitée.

Retrait de la restriction de la portée des rapports

► Tirer et maintenir la palette de changement de vitesse au volant de direction jusqu'à ce

que **D** soit de nouveau montré dans l'affichage multifonction.

La transmission automatique passe du rapport actuel directement à **D**.

ou

► Utiliser le levier DIRECT SELECT pour passer la transmission à la position **D**. La transmission automatique passe du rapport actuel directement à **D**.

Sélection du rapport idéal

► Tirer sur la palette de changement de vitesse sur la gauche du volant de direction et la retenir en position.

La transmission automatique passe au rapport permettant une accélération/décélération optimale. Pour ce faire, la transmission automatique descend d'un ou plusieurs rapports.

Problèmes avec la transmission

Problèmes	Causes et conséquences possibles et ► Solutions
La transmission éprouve des problèmes à changer de rapport.	<p>La transmission perd de l'huile.</p> <ul style="list-style-type: none"> ► Faire vérifier la transmission immédiatement par un atelier qualifié, par exemple un Concessionnaire Mercedes-Benz agréé.
<p>La capacité d'accélération se détériore.</p> <p>La transmission ne peut plus changer de rapport.</p>	<p>La transmission est en mode d'urgence.</p> <p>Il est seulement possible de passer au second rapport et en marche arrière.</p> <ul style="list-style-type: none"> ► Arrêter le véhicule. ► Passer la transmission à la position P. ► Arrêter le moteur. ► Attendre au moins 10 secondes avant de redémarrer le moteur. ► Passer la transmission en position D ou R. Si D est sélectionné, la transmission passe au second rapport, si R est sélectionné, la transmission passe en marche arrière. ► Faire vérifier la transmission immédiatement par un atelier qualifié, par exemple un Concessionnaire Mercedes-Benz agréé.

Ravitaillement

Remarques importantes sur la sécurité

ATTENTION

L'essence et les carburants diesel sont hautement inflammables et toxiques. Ils peuvent entraîner de violentes brûlures et causer des blessures graves.

Garder les étincelles, flammes ou matières semblables à bonne distance de l'essence ou du carburant diesel!

Arrêter le moteur avant de refaire le plein.

En présence d'essence ou de carburant diesel, éviter d'inhaler les vapeurs ou tout contact avec la peau ou les vêtements.

Éteindre tout le matériel de fumeur.

Le contact direct du carburant sur la peau, ou l'aspiration de vapeurs de carburant sont nuisibles à la santé.

ATTENTION

Le trop-plein du réservoir de carburant peut créer une pression dans le système qui pourrait causer une décharge gazeuse. Ceci pourrait créer une pression dans le système susceptible de provoquer une pulvérisation du carburant au sortir du pistolet distributeur et causer des blessures.

ATTENTION

Ne pas remplir le réservoir de diesel avec de l'essence. Ne pas mélanger le carburant diesel avec de l'essence. Autrement, le circuit d'alimentation et le moteur pourraient être endommagés. De plus, le véhicule pourrait prendre feu.

 Ne pas faire le plein d'un véhicule à moteur diesel avec de l'essence. Ne pas faire le plein d'un véhicule à essence avec du diesel. Même une petite quantité du mauvais carburant

endommagera le circuit d'alimentation et le moteur.

- ❗ Ne pas faire démarrer le véhicule si le mauvais carburant a été utilisé. Autrement, le carburant pénétrera dans le circuit d'alimentation. Si tel est le cas, se rendre dans un atelier spécialisé qualifié et faire drainer complètement le réservoir de carburant ainsi que le circuit d'alimentation.

Essence

Indice d'octane

- ❗ Pour le remplissage, utiliser uniquement de l'essence super sans plomb pour éviter les dommages au convertisseur catalytique.

Les véhicules à carburant mixte, identifiés par une étiquette à l'intérieur du volet du réservoir de carburant peuvent être remplis avec du E85. Pour plus d'information sur les carburants mixtes, voir «Carburants».

Si des problèmes de fonctionnement du moteur sont apparents, en faire immédiatement et réparer la cause. L'excédent de carburant imbrûlé peut autrement pénétrer dans le convertisseur catalytique, entraîner la surchauffe et possiblement un incendie.

- ❗ Utiliser un filtre en faisant le plein d'un bidon de carburant. Autrement, les particules du contenant de carburant pourraient bloquer les canalisations de carburant et/ou le système d'injection.
- i Utiliser uniquement de l'essence super sans plomb dont l'indice d'octane est d'au moins 91 (moyenne de 96 RON/86 MON). On retrouve normalement de l'information concernant la qualité du carburant sur la pompe à essence. S'il est impossible de trouver l'étiquette sur la pompe à essence, consulter le préposé de station-service.

Pour plus d'information, consulter la section «Carburants» (> page 423), ou un Concessionnaire Mercedes-Benz agréé ou visiter le site <http://www.mbusa.com> (É.-U. seulement).

Diesel

Indice d'octane

- ❗ Refaire le plein seulement avec du CARBURANT DIESEL ULTRA FAIBLE EN SOUFRE (ULSD, 15 ppm de SOUFRE AU MAXIMUM). L'utilisation de tout autre carburant diesel risque d'accélérer l'usure et d'entraîner l'endommagement du moteur et/ou du système d'échappement. Ne jamais refaire le plein avec du carburant diesel nautique ou de l'huile à chauffage.

Ne pas mélanger ces carburants avec les carburants diesel et ne pas utiliser d'additifs spéciaux, au risque d'entraîner des dommages.

- ❗ Utiliser un filtre lors de l'ajout de carburant à partir d'un bidon d'essence. Autrement, les particules du bidon d'essence pourraient bloquer les canalisations d'essence et/ou le système d'injection.

- i On retrouve normalement de l'information concernant la qualité du carburant sur la pompe à essence. S'il est impossible de trouver l'étiquette sur la pompe à essence, consulter le préposé de station-service.

Pour plus d'information, consulter la section «Carburants» (> page 423), ou un Concessionnaire Mercedes-Benz agréé ou visiter le site <http://www.mbusa.com> (É.-U. seulement)

Basses températures extérieures

- ❗ Ne pas faire le plein d'un véhicule diesel avec de l'essence. Ne jamais mélanger le carburant diesel avec de l'essence ou du

kérosène, puisque ceci risque d'endommager le moteur ou le circuit d'alimentation.

Le carburant diesel avec caractéristiques améliorées de circulation par temps froid est disponible l'hiver. Des informations supplémentaires sur les propriétés du carburant sont disponibles auprès des compagnies pétrolières, par exemple les stations-service.

Ravitaillement

Volet du réservoir de carburant

Le volet du réservoir de carburant est déverrouillé ou verrouillé automatiquement lorsque le véhicule est déverrouillé ou verrouillé avec la clé SmartKey ou la clé KEYLESS-GO.

La position du volet du réservoir de carburant est affichée au combiné d'instruments . La flèche près de la pompe à essence indique le côté du véhicule.

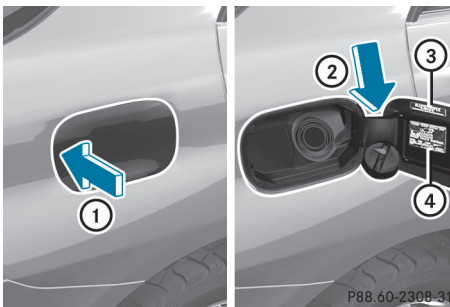

- ① Ouvrir le volet du réservoir de carburant
- ② Insérer le bouchon du réservoir de carburant
- ③ Type de carburant
- ④ Tableau de pression des pneus

Ouverture

- ▶ Arrêter le moteur.
- ▶ Retirer la clé SmartKey du commutateur de démarrage.

KEYLESS-GO: ouvrir la porte du conducteur. Ceci commute l'allumage à la position **0**, ce qui correspond au retrait de la clé SmartKey. La porte du conducteur peut à nouveau être fermée.

- ▶ Appuyer sur le volet du réservoir de carburant en direction de la flèche ①. Le volet du réservoir de carburant bascule vers le haut.
- ▶ Tourner le bouchon dans le sens contraire des aiguilles d'une montre et le retirer.
- ▶ Insérer le bouchon du réservoir de carburant dans le support à l'intérieur du volet du réservoir de carburant ②.
- ▶ Insérer complètement le pistolet de la pompe dans le goulot de remplissage du réservoir de carburant et procéder au ravitaillement.
- ▶ Cesser le remplissage lorsque le pistolet distributeur s'arrête.

! Un trop-plein du réservoir de carburant peut endommager le système de carburant.

Fermeture

- ▶ Remettre en place le bouchon du réservoir de carburant et le tourner dans le sens des aiguilles d'une montre. Le bouchon du réservoir de carburant se ferme avec un déclic.
- ▶ Fermer le volet du réservoir d'essence.

i En cas de conduite avec le bouchon du réservoir de carburant ouvert, le témoin avertisseur de réserve de carburant clignotera . De plus, le témoin avertisseur Check Engine peut s'allumer. Un message paraît dans l'affichage multifonction (▷ page 289).

Pour plus d'information sur les témoins et avertisseurs au combiné d'instruments, voir (▷ page 311).

Problèmes avec le carburant et le réservoir de carburant	
Problèmes	Causes et conséquences possibles et ► Solutions
Du carburant s'échappe du véhicule.	<p> Risque d'explosion ou d'incendie</p> <p>Le conduit de carburant ou le réservoir de carburant est défectueux.</p> <ul style="list-style-type: none"> ► Tourner la clé SmartKey à la position 0 (► page 155) dans le commutateur de démarrage et la retirer. ► Ne redémarrer le moteur en aucune circonstance. ► Consulter un atelier qualifié.
Le volet de remplissage ne s'ouvre pas.	<p>Le volet de remplissage de carburant n'est pas déverrouillé.</p> <p>ou</p> <p>La pile de la clé SmartKey est déchargée.</p> <ul style="list-style-type: none"> ► Déverrouiller le véhicule (► page 79). <p>ou</p> <ul style="list-style-type: none"> ► Déverrouiller le véhicule à l'aide de la clé mécanique (► page 82).
	<p>Le volet de remplissage du réservoir est déverrouillé, mais le mécanisme d'ouverture est bloqué.</p> <ul style="list-style-type: none"> ► Consulter un atelier qualifié.
Le moteur ne démarrera pas.	<p>Le réservoir de carburant d'un véhicule avec moteur diesel est complètement sec.</p> <ul style="list-style-type: none"> ► Refaire le plein du véhicule avec au moins 5 l (5,3 pi amér.) de diesel. ► Tourner le contact pendant au moins 10 secondes (► page 155). ► Démarrer le moteur de façon continue pendant jusqu'à 10 secondes jusqu'à ce qu'il roule avec souplesse. <p>Si le moteur ne démarre pas:</p> <ul style="list-style-type: none"> ► Tourner le contact à nouveau pendant environ 10 secondes (► page 155). ► Démarrer à nouveau le moteur de façon continue pendant jusqu'à 10 secondes jusqu'à ce qu'il roule avec souplesse. <p>Si le moteur ne démarre pas après trois tentatives:</p> <ul style="list-style-type: none"> ► Consulter un atelier qualifié.

DEF**Remarques importantes sur l'emploi**

Pour fonctionner adéquatement, le dispositif antipollution d'après traitement BlueTEC doit fonctionner avec un agent réducteur DEF.

Lorsque l'alimentation de DEF est presque consommée, le message **Contrôler additif** cf. **notice d'utilisation** paraît dans l'affichage multifonction.

Lorsque l'alimentation de DEF chute au minimum, le message **Démarrages restants: 16** paraît dans l'affichage multifonction.

Lorsque le message **Démarrages restants: 16** paraît dans l'affichage multifonction, le moteur peut être démarré encore 16 fois de plus. Si du DEF n'est pas ajouté, il ne sera pas possible de redémarrer le moteur. Remplir le réservoir de DEF d'environ 3,8 l (1 gal) de DEF ou faire remplir le réservoir de DEF dans un atelier spécialisé qualifié.

- i** Si le véhicule est conduit plus rapidement que 16 km/h (10 mi/h), le message **Contrôler additifs, cf. notice d'utilisation** s'éteint après environ une minute.

Pour plus d'information sur le dispositif antipollution d'après traitement BlueTEC et DEF est disponible de tout Concessionnaire Mercedes-Benz agréé.

Ajout de DEF**⚠ ATTENTION**

S'assurer de ce qui suit

- que DEF n'entre pas en contact avec la peau, les yeux ou les vêtements
- de garder DEF hors de la portée des enfants

Si quelqu'un est entré en contact avec DEF:

- Si DEF est entré dans les yeux, rincer immédiatement avec beaucoup d'eau fraîche et consulter un médecin.
- Nettoyer la peau affectée immédiatement à grande eau.
- Si DEF est avalé, rincer la bouche immédiatement à grande eau et boire une grande quantité d'eau. Consulter immédiatement un médecin.

⚠ AVERTISSEMENT

Si le bouchon du réservoir DEF est ouvert à température élevée, des vapeurs d'ammoniac peuvent s'échapper.

Les vapeurs d'ammoniac ont une forte odeur et sont particulièrement irritantes pour:

- la peau
- les membranes des muqueuses
- les yeux

Il est possible de ressentir une sensation de brûlure dans les yeux, la gorge et le nez, accompagnée de toux et de larmoiement.

Ne pas respirer les vapeurs d'ammoniac qui se libèrent dans l'air. Ne remplir le réservoir de DEF que dans des endroits bien ventilés.

- !** Utiliser uniquement le DEF conforme à ISO 2224 1. Ne pas ajouter d'additifs spéciaux au DEF et ne pas diluer DEF avec de l'eau. Ceci risquerait de détruire le système antipollution d'après traitement BlueTEC.

- !** Le véhicule doit être stationné sur un sol plan pour faire l'appoint de DEF. Le réservoir DEF ne peut être rempli adéquatement que lorsque le véhicule est stationné sur un sol plan. Ceci permet d'éviter les fausses lectures de niveau. Le remplissage du réservoir n'est pas permis si le véhicule n'est pas stationné sur un sol plan. Surveiller le risque d'un trop-plein de liquide, qui pourrait endommager les composantes du système antipollution d'après traitement BlueTEC.

Si la température extérieure est plus basse que -11 °C, des dommages peuvent survenir en ajoutant du DEF. Si le DEF est gelé et qu'il y a un témoin d'avertissement actif, l'ajout n'est pas possible. Stationner le véhicule dans un endroit plus chaud, par exemple un garage, jusqu'à ce que le DEF devienne de nouveau liquide. Le remplissage est alors de nouveau possible. Alternativement, faire remplir le réservoir de DEF par un atelier spécialisé qualifié.

! Rincer les surfaces qui sont entrées en contact avec DEF avec de l'eau froide immédiatement, ou retirer DEF avec un chiffon humide. Si DEF a déjà cristallisé, utiliser de l'eau froide et une éponge. Les résidus de DEF se cristalliseront après un certain temps et contamineront les surfaces du sol affectées.

! DEF n'est pas un additif au carburant et ne doit pas être ajouté au réservoir de carburant. Si DEF est ajouté au réservoir de carburant, ceci peut endommager le moteur.

D'autres informations sur DEF (▷ page 426).

Ouverture du bouchon du réservoir DEF

Le goulot de remplissage pour le DEF se trouve derrière le volet de remplissage de carburant.

Le volet de remplissage est déverrouillé ou verrouillé automatiquement lorsque l'utilisateur ouvre ou ferme le véhicule avec la clé SmartKey ou avec KEYLESS-GO.

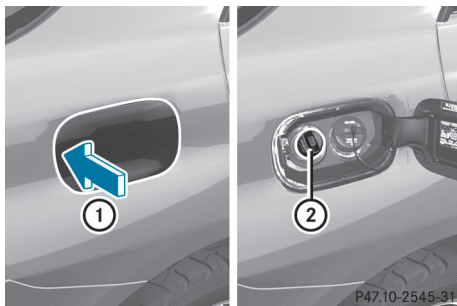

- ▶ Couper le contact.
- ▶ Appuyer sur le volet de remplissage de carburant en direction de la flèche ①. Le volet de remplissage de carburant pivote vers le haut.
- ▶ Tourner le bouchon bleu du réservoir DEF ② dans le sens contraire des aiguilles d'une montre et le retirer. Le bouchon du réservoir DEF ② est retenu par une courroie de plastique.

Bouteille de remplissage DEF

Les bouteilles de remplissage DEF peuvent être obtenues dans plusieurs stations-service ou d'un Concessionnaire Mercedes-Benz agréé. Les bouteilles de remplissage sans capuchon fileté ne fournissent pas de protection de trop-plein. DEF peut fuir s'il est trop rempli. Mercedes-Benz fournit des bouteilles de remplissage spéciales avec des capuchons filetés. Elles sont disponibles chez tout Concessionnaire Mercedes-Benz agréé.

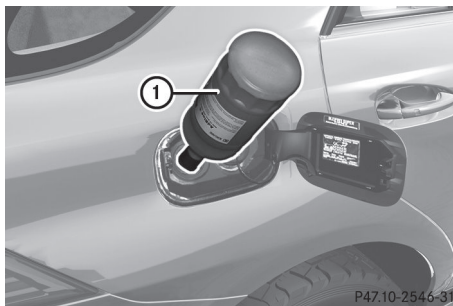

- ▶ Dévisser le capuchon de protection de la bouteille de remplissage DEF ①.
- ▶ Placer la bouteille de remplissage DEF ① sur le goulot de remplissage tel que montré, et la visser dans sens des aiguilles d'une montre jusqu'à ce qu'elle soit serrée.
- !** Ne serrer la bouteille de remplissage DEF qu'à la main. Autrement, elle pourrait s'endommager.

- ▶ Appuyer sur la bouteille de remplissage DEF ① en direction du goulot de remplissage.

Le réservoir DEF est rempli. Ceci peut prendre jusqu'à une minute.

- ① Lorsque la bouteille de remplissage DEF ① n'est plus enfoncée, le remplissage arrête et la bouteille peut être retirée après avoir été vidée seulement partiellement.
- ▶ Relâcher la bouteille de remplissage DEF ①.
- ▶ Tourner la bouteille de remplissage DEF ① dans le sens contraire des aiguilles d'une montre et la retirer.
- ▶ Visser le couvercle de la bouteille de remplissage DEF ① à nouveau.

Fermeture du bouchon du réservoir DEF et du volet de remplissage de carburant

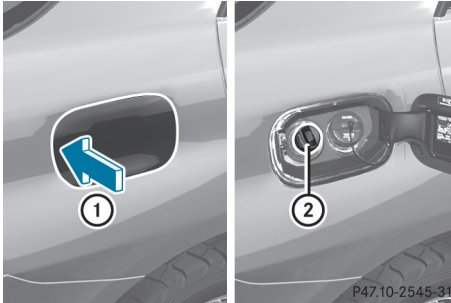

- ▶ Placer le bouchon du réservoir DEF ② sur le goulot de remplissage et le tourner dans le sens des aiguilles d'une montre.
- ▶ Appuyer sur le volet de remplissage de carburant en direction de la flèche ① pour le fermer.
- ▶ Conduire à une vitesse supérieure à environ 16 km/h (10 mi/h).
Le message **Contrôler additif, cf notice d'utilisation** disparaît après environ une minute.

- ① Si le message **Contrôler additif, cf notice d'utilisation** continue à

paraître dans l'affichage multifonction, il faut ajouter plus de DEF.

Stationnement

Remarques importantes sur la sécurité

⚠ AVERTISSEMENT

Ne pas stationner ce véhicule à des endroits où le système d'échappement chaud pourrait entrer en contact avec des matières combustibles. Ne pas stationner le véhicule sur de l'herbe sèche ou des champs de grains fauchés. Des matières inflammables telles que l'herbe, le foin ou les feuilles pourraient prendre feu en raison du système d'échappement chaud et causer l'incendie du véhicule.

Des mouvements involontaires du véhicule peuvent causer de sérieuses blessures ou endommager le véhicule ou la transmission. Afin de diminuer de tels risques, toujours procéder comme suit avant d'arrêter le moteur et de quitter le véhicule:

- garder le pied droit sur la pédale de frein.
- serrer le frein de stationnement électronique.
- passer la transmission automatique à la position de stationnement **P**.
- relâcher lentement la pédale de frein.
- lorsque stationné en pente, toujours tourner les roues avant contre le trottoir.
- tourner la clé SmartKey à la position **0** du commutateur de démarrage et retirer la clé SmartKey du commutateur de démarrage, ou enfoncer le bouton marche/arrêt KEYLESS-GO.
- prendre la clé SmartKey avec soi et verrouiller le véhicule en sortant.

Arrêt du moteur**Remarques importantes sur la sécurité****⚠️ AVERTISSEMENT**

Ne pas arrêter le moteur pendant que le véhicule est en marche.

Il n'y a pas de servofreinage pour le frein de service si le moteur n'est pas en marche. Si le contact est coupé, il n'y a pas non plus de servodirection.

Une force plus considérable est requise pour conduire et freiner, et une perte de contrôle peut survenir et causer un accident.

⚠️ ATTENTION

Se rappeler que seulement arrêter le moteur fera passer automatiquement la AUTOTRONIC au point mort **N**.

Toujours déplacer la AUTOTRONIC à la position de stationnement **P** avant d'arrêter le moteur.

Autrement, le véhicule risque de rouler, ce qui peut provoquer un accident et/ou entraîner des préjudices corporels graves.

- ▶ Serrer le frein de stationnement électrique.
- ▶ Passer la transmission à la position **P**.

À l'aide de la clé SmartKey

- ▶ Tourner la clé SmartKey à la position **0** du commutateur de démarrage et la relâcher. L'antidémarrage électronique est activé.
- i** Si le moteur est arrêté avec la clé SmartKey et que celle-ci est retirée du commutateur de démarrage ou qu'une porte avant est ouverte, la transmission automatique passera automatiquement à **P**.

Utilisation de KEYLESS-GO

- ▶ Appuyer sur le bouton marche/arrêt (▷ page 155).
Le moteur cesse de fonctionner et tous les témoins dans le combiné d'instruments s'éteignent.
- i** Si le bouton marche/arrêt est utilisé pour couper le moteur, la transmission automatique passe automatiquement à **N**. Si une des portes avant est alors ouverte, la transmission automatique passe à **P**.
- i** En cas d'urgence, le moteur peut être coupé pendant que le véhicule est en marche en enfonçant et retenant le bouton marche/arrêt pendant trois secondes.

Frein de stationnement électronique**Information générale**

- i** Le frein de stationnement électronique effectue un test de fonction à intervalles réguliers pendant que le moteur est arrêté. Les sons qui peuvent être entendus pendant ce test sont normaux.

⚠️ ATTENTION

Au sortir du véhicule, toujours retirer la clé SmartKey du commutateur de démarrage, la prendre avec soi et verrouiller le véhicule. Ne pas laisser d'enfants sans surveillance dans le véhicule ou à proximité d'un véhicule déverrouillé. Les enfants pourraient desserrer le frein de stationnement et/ou déplacer le levier sélecteur des rapports hors de la position de stationnement **P**, ce qui pourrait entraîner un accident et/ou de graves blessures personnelles.

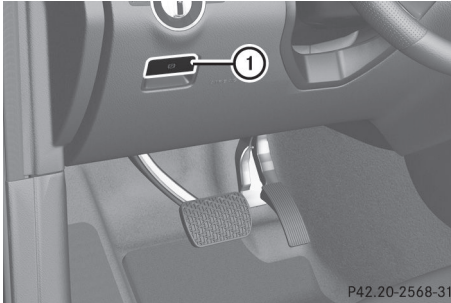

P42.20-2568-31

Application/relâchement manuel

► **Pour appliquer:** appuyer sur la poignée ①.

Le témoin rouge **PARK** (É.-U. seulement) ou **(P)** (Canada seulement) s'allume dans le combiné d'instruments.

i Le frein de stationnement électronique peut également être appliqué pendant que la clé SmartKey est retirée.

► **Pour relâcher:** tirer sur la poignée ①.

Le témoin rouge **PARK** (É.-U. seulement) ou **(P)** (Canada seulement) s'éteint dans le combiné d'instruments.

i Le frein de stationnement électronique ne peut pas être relâché à moins que la clé SmartKey soit en position **1** dans le commutateur de démarrage ou que l'allumage ait été désactivé à l'aide du bouton marche/arrêt.

Pour s'assurer de ne pas reculer en démarrant sur une pente montante, engager le frein de stationnement électronique (▷ page 158).

Application automatique

Le frein de stationnement électronique du véhicule est appliqué si **DISTRONIC PLUS** ou la fonction **HOLD** arrête le véhicule, ou est engagé pour garder le véhicule immobile. De plus, au moins une des conditions suivantes doit être remplie:

- le moteur est arrêté.
- la porte du conducteur est ouverte et la ceinture n'est pas bouclée.
- le véhicule est immobile pendant une longue période.

Le témoin rouge **PARK** (É.-U. seulement) ou **(P)** (Canada seulement) s'allume dans le combiné d'instruments.

Relâchement automatique

Le frein de stationnement électronique du véhicule est automatiquement relâché si toutes les conditions suivantes sont rencontrées:

- le moteur tourne.
- la transmission est en position **D** ou **R**.
- la ceinture a été bouclée.
- la pédale d'accélération est enfoncée.

Si la transmission est en position **R**, le couvercle du coffre doit être fermé.

Si la ceinture n'est pas bouclée, les conditions suivantes doivent être remplies pour relâcher automatiquement le frein de stationnement électronique:

- la porte du conducteur est fermée.
- la position de la transmission **P** a été déplacée ou la conduite a été plus rapide que 3 km/h (2 mi/h).

Freinage d'urgence

Le véhicule peut également être freiné d'urgence à l'aide du frein de stationnement électronique.

► Pendant la conduite, pousser la poignée ① du frein de stationnement électronique (▷ page 176).

i Le véhicule est freiné aussi longtemps que la main reste sur la poignée du frein de stationnement électronique. Plus longtemps la poignée du frein de stationnement électronique sera maintenue, plus le véhicule sera freiné avec force.

Pendant le freinage:

- un son avertisseur est émis.
- le message **Desserrer frein stationnement** paraît.
- le témoin rouge **PARK** (É.-U. seulement) ou **(P)** (Canada seulement) clignote dans le combiné d'instruments.

Lorsque le véhicule a été freiné complètement, le frein de stationnement électronique est engagé.

Stationnement du véhicule pour une longue période

Si le véhicule est stationné pendant plus de quatre semaines, la batterie peut être endommagée par une décharge complète.

- ▶ Brancher un chargeur d'entretien.

i De l'information sur les chargeurs d'entretien peuvent être obtenus d'un atelier spécialisé qualifié, par exemple, un Concessionnaire Mercedes-Benz agréé.

Si le véhicule est stationné pendant plus de six semaines, le véhicule peut être endommagé en raison du non-emploi.

- ▶ Voir un atelier spécialisé qualifié et demander conseil.

Conseils sur la conduite

Conseils généraux sur la conduite

Remarques importantes sur la sécurité

AVERTISSEMENT

Le conducteur doit toujours se rappeler d'accorder toute son attention à la conduite du véhicule. La concentration du conducteur doit toujours porter prioritairement sur la circulation routière. Pour votre sécurité et celles des autres, il est recommandé d'arrêter le véhicule dans un endroit sécuritaire et en retrait de la circulation routière avant d'effectuer ou de prendre un appel téléphonique.

Si le téléphone est utilisé pendant la conduite, se conformer à tous les règlements en vigueur. Pendant la conduite, utiliser le dispositif mains libres et ne se servir du téléphone que lorsque les conditions de la route, de la température et de la circulation le permettent. Dans certaines juridictions, il est interdit d'utiliser le téléphone cellulaire pendant la conduite du véhicule.

N'utiliser le système COMAND (système de données et de gestion du poste de commande) uniquement si les conditions de la route, de la circulation et de la météo le permettent. Autrement, les conditions de la circulation pourraient ne pas être respectées et les occupants du véhicule pourraient être en danger.

Se rappeler qu'à une vitesse aussi peu élevée que 50 km/h (environ 30 m/h), le véhicule couvre une distance d'environ 14 mètres (44 pieds) par seconde.

Conduire prudemment - économiser le carburant

Pour économiser le carburant, observer les remarques suivantes:

- ▶ Les pneus doivent toujours être gonflés aux pressions recommandées.
- ▶ Enlever toutes les charges inutiles.
- ▶ Retirer les porte-bagages de toit lorsqu'ils ne sont pas nécessaires.
- ▶ Réchauffer le moteur à basses vitesses.
- ▶ Éviter les accélérations et freinages fréquents.
- ▶ Faire exécuter tout travail d'entretien aux intervalles spécifiés dans le carnet d'entretien ou mentionnés dans l'indicateur des intervalles d'entretien.

La consommation de carburant augmente également en conduisant par temps froid, dans le trafic discontinu et sur des terrains montagneux.

Sobriété au volant

ATTENTION

Conduire après avoir consommé de l'alcool ou des drogues est très dangereux. Même à petite dose, l'alcool et les stupéfiants ne manquent pas d'affecter les réflexes, la perception et le jugement.

Le risque d'accident grave, voire mortel, augmente considérablement si l'on conduit après avoir consommé de l'alcool et des drogues.

Ne jamais conduire, ou laisser quiconque conduire, sous l'influence de l'alcool ou des drogues.

Pédales

ATTENTION

S'assurer qu'absolument aucun objet ne gêne le fonctionnement des pédales. Le dégagement pieds du conducteur doit rester libre de tout obstacle. Si des moquettes ou tapis se trouvent dans le dégagement pieds, s'assurer du libre jeu des pédales.

Durant la conduite ou des manoeuvres de freinage soudaines, des objets pourraient se coincer entre les pédales. Le conducteur serait alors empêché de freiner ou d'accélérer, Ceci pourrait provoquer des accidents et des blessures.

Véhicule en mouvement avec le moteur éteint

ATTENTION

Quand le moteur est arrêté, la servoassistance des systèmes de freinage et de direction n'est d'aucun secours.

La direction et le freinage du véhicule nécessitent un effort beaucoup plus considérable, et le conducteur peut perdre le contrôle du véhicule et causer un accident.

Ne pas arrêter le moteur lorsque le véhicule est en marche.

Vérification de l'échappement

ATTENTION

L'inhalation des gaz d'échappement est très dommageable pour la santé. Tous les gaz d'échappement contiennent du monoxyde de carbone (CO) dont l'inhalation peut provoquer l'évanouissement et possiblement la mort.

Ne pas faire tourner le moteur dans des endroits clos (un garage par exemple) qui ne sont pas adéquatement ventilés. S'il existe un risque quelconque d'infiltration de gaz d'échappement dans l'habitacle du véhicule, en faire déterminer la cause et y remédier immédiatement. S'il faut absolument conduire dans ces conditions, le faire uniquement avec une vitre grande ouverte en tout temps.

Certains systèmes de moteur sont conçus pour maintenir le niveau de composantes toxiques dans les fumées d'échappement à l'intérieur des limites légales.

Ces systèmes fonctionnent de façon optimale uniquement s'ils sont maintenus exactement en accord avec les spécifications du constructeur. Pour cette raison, tout travail sur le moteur doit être exécuté seulement par des techniciens qualifiés et autorisés par Mercedes-Benz.

Les réglages du moteur ne doivent être modifiés en aucune circonstance. De plus, tout travail d'entretien spécifique doit être effectué à intervalle régulier et en accord avec les exigences de Mercedes-Benz. Des détails se trouvent dans le carnet d'entretien.

Huile moteur

Véhicules avec filtre à particules diesel:

Si le véhicule est surtout conduit sur de courtes distances, il est possible que des anomalies surviennent lors du nettoyage automatique du filtre à particules diesel. Ceci risque d'endommager le moteur. Par conséquent, si le véhicule est souvent

conduit sur de courtes distances s'assurer de le conduire sur une autoroute ou un chemin rural pendant au moins 20 minutes tous les 500 km (310 miles).

Freins

Remarques importantes sur la sécurité

ATTENTION

Ne jamais rétrograder sur chaussées glissantes pour essayer de freiner. Autrement, les roues motrices risquent de patiner et le conducteur peut perdre le contrôle du véhicule. Les freins ABS du véhicule ne préviendront pas ce type de perte de contrôle.

ATTENTION

S'assurer de ne pas mettre d'autres utilisateurs de la route en danger en appliquant les freins.

Pentes descendantes

! Sur de longues pentes escarpées, la charge sur les freins doit être réduite en passant à un rapport inférieur au bon moment. Ceci permet de profiter du frein moteur et aide à éviter le surchauffage des freins et leur usure excessive.

Lorsque l'utilisateur profite des freins moteur, une roue motrice peut ne pas tourner temporairement, par exemple sur une surface glissante. Ceci peut causer des dommages au groupe propulseur. Ce type de dommages n'est pas couvert par la garantie limitée Mercedes-Benz.

Charges lourdes et légères

ATTENTION

Appliquer la pédale de freinage continuellement cause une usure excessive et prématurée des plaquettes de frein. Ceci peut causer une surchauffe des freins, réduisant sérieusement leur efficacité. Il peut

alors ne pas être possible d'arrêter le véhicule à temps pour éviter un accident.

Si les freins ont été sujets à une lourde charge, ne pas arrêter immédiatement le véhicule, mais conduire plutôt pendant une courte période. Ceci permettra d'aérer les freins plus rapidement.

Routes mouillées

ATTENTION

Après avoir conduit pendant quelques temps par forte pluie sans appliquer les freins, ou à travers l'eau suffisamment profonde pour mouiller les composantes des freins, le premier freinage peut être partiellement réduit. La pédale de frein devra être appliquée plus fortement. Maintenir une distance sécuritaire des véhicules à l'avant.

Après avoir conduit sur une surface détrempée ou avoir lavé le véhicule, freiner fermement tout en surveillant les conditions de la circulation routière. Ceci permettra de réchauffer les disques de freins, en les séchant plus rapidement et en les protégeant de la corrosion.

Effet de freinage limité sur route recouvertes de sel

ATTENTION

Une couche de sel sur les disques de freins et les plaquettes de freins/garnitures peut causer un délai de freinage, résultant en une distance accrue de freinage, ce qui pourrait provoquer un accident.

Pour éviter ce danger, il est recommandé de:

- lors de la conduite sur des routes recouvertes de sel, freiner occasionnellement avec soin, sans mettre les autres usagers de la route en danger. Ceci aide à retirer tout sel qui a commencé

à se former sur les disques de frein et sur les plaquettes/garnitures de frein.

- conserver une plus grande distance avec le véhicule à l'avant, et conduire avec un soin particulier.
- appliquer les freins prudemment à la fin du voyage et immédiatement après le début d'un nouveau voyage afin d'éliminer les résidus de sel des disques de freins.

Entretien des freins

! Si le témoin avertisseur rouge des freins s'allume dans le combiné d'instruments et qu'un signal d'avertissement se fait entendre pendant que le moteur tourne, le niveau du liquide de frein pourrait être trop bas. Observer les messages additionnels dans l'affichage multifonction.

Le niveau du liquide de frein peut être trop bas en raison de l'usure des plaquettes de frein ou d'une fuite dans la canalisation des freins.

Faire vérifier le système de freinage immédiatement. Faire effectuer ce travail par un Concessionnaire Mercedes-Benz agréé.

Tous les travaux de vérification et d'entretien du système de freinage doivent être effectués par un atelier qualifié spécialisé seulement. Ce travail doit être effectué par un Concessionnaire Mercedes-Benz agréé.

Faire remplacer les plaquettes de freins et changer le liquide de frein par un atelier qualifié, par exemple un Concessionnaire Mercedes-Benz agréé.

! ATTENTION

Si des plaquettes de freins sont installées et des liquides de freins autres que ceux recommandés sont utilisés, les propriétés de freinage du véhicule risquent d'être défavorablement affectées et la sécurité de freinage sérieusement compromise, ce qui pourrait entraîner un accident. Ceci pourrait causer un accident.

! Les essais de rendement doivent être effectués uniquement sur un dynamomètre à deux essieux. Si le conducteur prévoit faire vérifier le véhicule sur un tel dynamomètre, contacter un Concessionnaire Mercedes-Benz agréé pour obtenir d'abord des informations. Autrement, le système de freinage ou le groupe propulseur risquent d'être endommagés.

! Puisque le système ESP® fonctionne automatiquement, le moteur et le contact doivent être coupés (Clé SmartKey en position **0** ou **1** dans le commutateur de démarrage ou bouton marche/arrêt en position **0** ou **1**) pendant que le frein de stationnement électronique est vérifié sur un dynamomètre de frein (maximum 10 secondes).

Les manoeuvres de freinage déclenchées automatiquement par le ESP® peuvent endommager sérieusement le système de freinage.

Si le système de freinage est sujet à des charges modérées seulement, la fonctionnalité des freins devrait être testée à intervalles réguliers en appuyant fermement sur la pédale de frein à hautes vitesses. Ceci améliore la traction des plaquettes de frein.

! ATTENTION

S'assurer de ne pas mettre d'autres utilisateurs de la route en danger en appliquant les freins.

Une description de l'assistance au freinage (BAS) se trouve sur (▷ page 68) ou de BAS PLUS sur (▷ page 69).

Conduite sur routes mouillées

Aquaplanage

Si de l'eau s'est accumulée à une certaine profondeur sur la surface de la route, il y a danger d'aquaplanage, même si :

- la conduite se fait à basse vitesse.
- les pneus ont une profondeur de semelle adéquate.

Pour cette raison, en cas d'une forte pluie ou dans des conditions où l'aquaplanage pourrait survenir, conduire de la façon suivante :

- abaisser la vitesse
- éviter les ornières
- freiner prudemment

Conduite sur routes inondées

! Ne pas conduire dans les zones inondées. Vérifier la profondeur de l'eau avant de s'y aventurer. Conduire lentement dans une flaque d'eau. Autrement, de l'eau peut pénétrer dans l'habitacle ou dans le compartiment moteur. Ceci peut endommager les composantes électroniques du moteur ou de la transmission automatique. De l'eau peut également entrer par les buses de succion d'air du moteur et ainsi causer des dommages au moteur.

i Véhicules avec groupe AIRMATIC:
Régler le niveau soulevé avant de conduire dans une flaque d'eau.

Passage à gué hors route

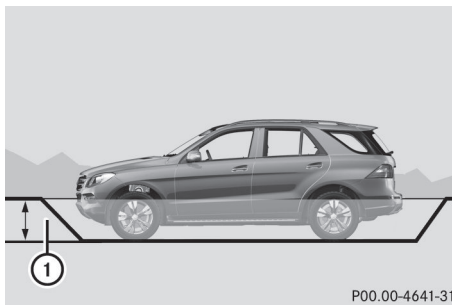

	Profondeur
Véhicules à ressorts à lames d'acier	50 cm (20 po)
Véhicules avec groupe AIRMATIC	
Niveau soulevé	50 cm (20 po)

- Établir la profondeur de l'eau et les caractéristiques du fond de l'eau avant le passage.
- **Véhicules avec groupe AIRMATIC:** Sélectionner le niveau le plus élevé possible.
- Restreindre le rapport à **1** ou **2**.
- Éviter les vitesses élevées du moteur.
- Entrer et sortir de l'eau à un endroit plat et à un rythme de marche.

! N'accélérer dans aucune circonstance avant d'entrer dans l'eau. La vague d'avant peut refouler l'eau et endommager le moteur et autres composantes.

- Conduire lentement et à une vitesse régulière dans l'eau.
- Ne pas arrêter.

! Ne pas ouvrir de portes pendant un passage à gué. Autrement, l'eau pourrait entrer dans l'habitacle et endommager les

composantes électroniques du véhicule et l'équipement intérieur.

- L'eau offre un haut degré de résistance, et le fond de l'eau est glissant et dans certains cas instable. Donc, il est difficile et dangereux d'avancer dans l'eau.
- S'assurer qu'aucune vague ne se forme en avançant.
- Nettoyer toute boue de la semelle après un passage à gué.
- Appliquer les freins afin de les sécher après un passage à gué.

Conduite en hiver

Information générale

Avertissement

Si le véhicule s'enlise dans la neige, s'assurer que la neige ne s'accumule pas à l'extrémité du tuyau d'échappement et autour du véhicule aussi longtemps que le moteur est en marche. Autrement, des gaz mortels de monoxyde de carbone (CO) peuvent s'infiltrer dans l'habitacle et entraîner l'inconscience, voire la mort des occupants.

Pour assurer une ventilation suffisante en air frais, s'assurer de baisser légèrement une vitre du côté du véhicule à l'abri du vent.

À l'arrivée de l'hiver, faire préparer le véhicule pour l'hiver par un atelier qualifié, par exemple chez un Concessionnaire Mercedes-Benz agréé.

- i** Véhicules avec un moteur diesel: ne pas recouvrir le radiateur, par exemple par un couvercle de protection. La fonction de mesure du Système de diagnostic de bord peut autrement fournir des valeurs inexactes. Certaines de ces valeurs sont requises par la loi et doivent toujours être exactes.

Conduite avec pneus d'été

Observer les remarques dans la section «Fonctionnement d'hiver» (▷ page 386).

Surfaces de route glissantes

ATTENTION

L'indicateur de température extérieure n'est pas un dispositif avertisseur en cas de gel et, par conséquent, ne doit pas être utilisé comme tel.

L'enregistrement de températures juste au-delà du point de congélation ne garantit aucunement que la chaussée est exempte de verglas. La route peut encore être glacée, spécialement dans les régions boisées ou sur les ponts.

ATTENTION

Ne jamais rétrograder sur chaussées glissantes pour essayer de freiner. Autrement, les roues motrices risquent de patiner et le conducteur peut perdre le contrôle du véhicule. Les freins ABS du véhicule ne préviendront pas ce type de perte de contrôle.

Conduire particulièrement prudemment sur des surfaces glissantes. Éviter l'accélération soudaine, les manoeuvres de direction et de freinage. Ne pas utiliser le régulateur de vitesse ou DISTRONIC PLUS.

Si le véhicule commence à déraper ou ne peut pas s'arrêter en se déplaçant à basse vitesse:

- ▶ Passer la transmission à la position **N**.

- i** Pour plus de détails sur la conduite avec chaînes à neige, voir (▷ page 387).

ATTENTION

S'assurer de ne pas mettre d'autres utilisateurs de la route en danger en appliquant les freins.

Conduite hors route**Remarques importantes sur la sécurité****⚠ AVERTISSEMENT**

Du sable, des particules de poussière et autres matériaux abrasifs peuvent s'infiltrer dans le système de freinage. Ceci peut entraîner l'usure excessive des freins et réduire l'efficacité du freinage.

Si les freins ont été exposés à des conditions de saleté, les faire vérifier et nettoyer dans un atelier spécialisé qualifié tel qu'un Concessionnaire Mercedes-Benz agréé. Autrement, il y a un risque que la puissance de freinage soit insuffisante en cas d'urgence, ou que l'effet de freinage soit difficile à prévoir.

⚠ ATTENTION

Ne pas charger de bagages sur les barres du porte-bagages de toit. Ceci pourrait entraîner une instabilité lors de certaines manoeuvres, et résulter en un accident.

Conduire lentement sur un terrain inconnu. Ceci facilitera la reconnaissance d'obstacles inattendus et évitera les dommages au véhicule.

Pour éviter le capotage du véhicule, ne jamais faire de demi-tour sur des pentes abruptes. Si le véhicule ne peut compléter l'ascension, retourner en marche arrière.

Ne pas conduire à travers une pente. Autrement, le véhicule pourrait renverser. Si en agissant ainsi, le véhicule commence à montrer une tendance à renverser, s'aligner immédiatement dans la ligne de gravité (montante ou descendante).

Ne jamais laisser le véhicule reculer au ralenti. S'il utilise seulement le frein de service, l'utilisateur peut perdre le contrôle du véhicule. Pour plus d'information sur la conduite en pente, voir «Conduite en pente».

⚠ ATTENTION

Véhicules avec programme de suspension pneumatique: Prendre note qu'en levant le

niveau du véhicule, le centre de gravité s'élève également. Donc, toujours s'assurer que le niveau de véhicule est le plus bas possible. Avec une plus grande hauteur de conduite, le ESP® peut s'activer plus tôt dans certaines situations.

⚠ ATTENTION

Ne pas réduire la pression de gonflage des pneus avant de conduire sur le sable. Cependant, en le faisant, ne pas oublier de corriger la pression de gonflage des pneus avant de continuer le voyage. Conduire avec une pression diminuée augmente le risque d'une perte de contrôle du véhicule et de capotage.

Information générale

Lire attentivement cette section avant de conduire le véhicule hors route. Pratiquer d'abord en conduisant sur un terrain hors route plus facile.

Se familiariser avec les caractéristiques du véhicule et le fonctionnement du changement de rapport avant de tenter d'atteindre des terrains difficiles.

Les systèmes de conduite suivants sont adaptés spécialement à la conduite hors route:

- Off-road ABS (▷ page 68)
- Groupe AIRMATIC (niveau du véhicule) (▷ page 203)
- DSR (Contrôle de la vitesse en descente) (▷ page 235)

Observer les remarques suivantes:

- Arrêter le véhicule avec de commencer à conduire sur un terrain hors route.
- Pour les véhicules avec groupe AIRMATIC: sélectionner un niveau de véhicule convenable pour un terrain hors route. S'assurer qu'il y ait toujours un dégagement au sol suffisant pour prévenir les dommages au véhicule.

- Vérifier que les items de bagages et les charges sont fixés solidement et qu'ils sont bien assujettis (▷ page 322).
- Toujours garder le moteur en marche et en vitesse en conduisant sur une pente. Activer DSR (▷ page 235).
- Toujours garder les portes, le hayon, les vitres et le toit vitré coulissant fermés pendant la conduite.
- Adapter la vitesse au terrain. Plus le terrain est difficile, bosselé, incliné ou plus il y a d'ornières, plus la vitesse doit être réduite.
- Conduire lentement et à une vitesse régulière dans l'eau. S'assurer qu'aucune vague ne se forme en avançant.
- Conduire avec un soin extrême sur des terrains hors route inconnus où la visibilité est pauvre. Pour des raisons de sécurité, sortir d'abord du véhicule et surveiller le chemin hors route.
- Observer les obstacles tels que roches, trous, souches et sillons.
- Vérifier la profondeur de l'eau avant de traverser des ruisseaux et des cours d'eau.
- Dans un passage à gué, ne pas arrêter et ne pas arrêter le moteur.
- Dans le sable, conduire rapidement pour empêcher la résistance au roulement. Autrement, le véhicule pourrait s'enfoncer dans le sable.
- Ne pas sauter avec le véhicule, la propulsion du véhicule serait interrompue.
- Toujours garder le moteur en marche et en vitesse en conduisant sur une pente.
- Ne pas passer la transmission automatique à la position N.

Liste de vérification avant la conduite hors route

- ▶ **Niveau d'huile moteur:** vérifier l'huile moteur et en ajouter au besoin. En conduisant sur des pentes escarpées, le niveau d'huile doit être suffisamment élevé

pour assurer une alimentation d'huile correcte dans le véhicule.

- ▶ **Réservoir DEF (véhicules BlueTEC):** vérifier le niveau de liquide et, au besoin, refaire le plein au maximum (13 l) (▷ page 173).
- ▶ **Trousse de changement de roue:** vérifier le fonctionnement du cric et s'assurer d'avoir la clé à roue, un câble de remorquage robuste et une bêche repliable dans le véhicule.
- ▶ **Pneus et jantes:** vérifier la profondeur de la sculpture et la pression des pneus.
- ▶ Vérifier les dommages et retirer tout objet étranger, par exemple, petites pierres des roues/pneus.
- ▶ Remplacer tout bouchon de valve manquant.
- ▶ Remplacer les roues bosselées ou endommagées.
- ▶ **Jantes:** des jantes bosselées ou voilées peuvent causer un manque de pression des pneus et des dommages au talon du pneu. Donc, vérifier les jantes avant la conduite hors route et les remplacer si nécessaire.

❗ Si le témoin d'avertissement de l'huile moteur s'allume pendant que le véhicule est en mouvement, arrêter le véhicule dans un endroit sécuritaire dès que possible. Vérifier le niveau d'huile moteur. Le témoin de pression d'huile moteur ne doit pas être ignoré. Continuer de conduire lorsque le symbole est affiché peut causer des dommages au moteur.

Liste de vérification après la conduite hors route

AVERTISSEMENT

Si vous remarquez des vibrations soudaines importantes ou des variations inhabituelles de tenue de route, ou si vous soupçonnez que des dommages sont survenus au véhicule, il est recommandé de mettre en fonction les feux de détresse, de réduire la vitesse du

véhicule et de conduire le véhicule à endroit à distance sécuritaire de la route.

Vérifier les pneus et le dessous du véhicule pour la présence de dommages éventuels. Si le véhicule ne semble pas sécuritaire, le faire remorquer chez le Concessionnaire Mercedes-Benz ou le revendeur de pneus le plus près pour y faire effectuer les réparations.

❗ Si des dommages au véhicule sont décelés après la conduite hors route, faire vérifier le véhicule immédiatement dans un atelier spécialisé qualifié.

La conduite sur des terrains difficiles exerce une plus grande demande sur le véhicule que la conduite sur des routes normales. Après la conduite hors route, vérifier le véhicule. Ceci permet de détecter les dommages promptement et de réduire le risque d'accident au conducteur et aux autres usagers de la route.

- ▶ Désactiver DSR (▷ page 235).
- ▶ **Véhicules avec groupe AIRMATIC:** abaisser le véhicule à une hauteur convenable pour les conditions de la route, par exemple au niveau autoroute/haute vitesse.
- ▶ Nettoyer les phares et les feux arrière et constater les dommages.
- ▶ Nettoyer les plaques d'immatriculation à l'avant et à l'arrière.
- ▶ Nettoyer les jantes/pneus avec un jet d'eau et retirer tous les objets étrangers.
- ▶ Nettoyer les roues, les cages de roues et le dessous de la carrosserie avec un jet d'eau; vérifier tous les objets étrangers et les dommages.
- ▶ Vérifier si des brindilles ou autres parties de plantes sont coincées. Ceci augmente le risque d'incendie et peut endommager les tuyaux d'alimentation, les flexibles de frein ou les soufflets en caoutchouc des joints d'essieu et les arbres de transmission.

- ▶ Après le voyage, examiner sans faute le train roulant, les roues, les pneus, les freins, la structure de carrosserie, la transmission, le châssis et le système d'échappement pour constater tout dommage.
- ▶ Après avoir conduit pendant une longue période dans le sable, la boue, le gravier ou dans des conditions similaires, faire vérifier et nettoyer les disques de frein, les roues, les plaquettes/garnitures de frein et les joints d'essieu.
- ▶ Si de lourdes vibrations sont détectées après la conduite hors route, vérifier les objets étrangers dans les roues et le groupe propulseur et les retirer au besoin. Des objets étrangers peuvent gêner la balance et causer des vibrations.

Conduite sur le sable

ATTENTION

Ne pas réduire la pression de gonflage des pneus avant de conduire sur le sable. Cependant, en le faisant, ne pas oublier de corriger la pression de gonflage des pneus avant de continuer le voyage. Conduire avec une pression diminuée augmente le risque d'une perte de contrôle du véhicule et de capotage.

Lors de la conduite sur le sable, observer les règles suivantes:

- **véhicules avec groupe AIRMATIC:** sélectionner le niveau soulevé.
- éviter les vitesses élevées du moteur.
- sélectionner un rapport proportionné au terrain.
- conduire rapidement pour empêcher la résistance au roulement. Autrement, le véhicule pourrait s'enfoncer dans le sable.
- conduire dans les pistes des autres véhicules si possible. S'assurer que les ornières ne sont pas trop profondes, que le sable est assez ferme et que le véhicule a un dégagement au sol suffisant.

Ornières et chaussées en gravier

Observer les règlements suivants en conduisant dans des ornières sur des chemins hors route ou sur les routes avec du gravier non tassé:

- ❗ Vérifier si les ornières ne sont pas trop profondes et que le véhicule a suffisamment de dégagement. Autrement, le véhicule pourrait être endommagé ou frapper le sol et être embourbé.
- pour les véhicules avec groupe AIRMATIC: sélectionner un niveau de véhicule accru.
- éviter les vitesses élevées du moteur.
- sélectionner le rapport 1.
- conduire lentement.
- aux endroits où les ornières sont trop épaisses, conduire avec les roues d'un côté sur la partie gazonnée du centre, si possible.

Conduite sur des obstacles



P00.00-4642-31

- ❗ Des obstacles peuvent endommager le plancher du véhicule ou les composantes du châssis. Demander à des passagers de vous guider pour franchir de grands obstacles. Le passager doit toujours garder une distance sécuritaire du véhicule, de façon à éviter les blessures résultant d'un mouvement inattendu du véhicule. Après la conduite hors route ou par-dessus des obstacles, vérifier les dommages possibles

sur le véhicule, spécialement le dessous de la carrosserie et les composantes du châssis.

Au moment de franchir des souches d'arbres, grosses roches ou autres obstacles, respecter les règles suivantes:

- élever le niveau du véhicule.
- éviter les vitesses élevées du moteur.
- sélectionner le rapport 1.
- conduire très lentement.
- conduire directement sur le centre des obstacles.

Conduite sur pente montante

Angle approche/sortie

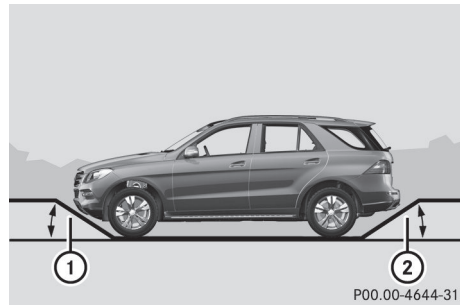

P00.00-4644-31

	①	① ¹⁴	②
Véhicules à ressorts à lames d'acier	26°	25°	25°
Véhicules avec groupe AIRMATIC			
Niveau autoroute	23°	22°	22° ¹⁵
Niveau soulevé	28°	27°	27°

¹⁴ Avec ligne de carrosserie AMG

¹⁵ Le modèle ML 350 4MATIC a un angle d'approche de 23°.

- Se conformer aux règlements sur la conduite hors route.
- Ne pas conduire de côté sur les pentes, inclinaisons ou déclivités, mais suivre la ligne directe de la descente. La capacité du véhicule à gravir des pentes maximales est de 100%, ce qui correspond à un angle d'approche/sortie de 45°. Noter que la capacité du véhicule à gravir des pentes dépend des conditions hors route.
- Avant d'attaquer une pente descendante abrupte, sélectionner le rapport 1.
- Conduire lentement.
- Éviter les hautes vitesses de moteur - conduire à une vitesse de moteur convenable (maximum 3000 tr/m).
- Utiliser la puissance de freinage du moteur en descendant une pente. Observer la vitesse du moteur, ne pas faire tourner le moteur en survitesse.
- Vérifier les freins après avoir conduit hors route pendant une période prolongée.

ATTENTION

Ne jamais faire de demi-tour sur des pentes abruptes. Le véhicule peut capoter. Si le véhicule ne peut compléter l'ascension, retourner en marche arrière.

- i** L'assistance au démarrage en pente aide le conducteur à gravir une pente. Pour plus d'information, voir «Assistance au démarrage en pente» (> page 159).

Capacité à gravir des pentes maximales

Sur des bonnes conditions de la surface de la route, la capacité du véhicule à gravir des pentes maximales est de 100%, ce qui correspond à un angle d'approche/sortie de 45°. Noter que la capacité du véhicule à gravir des pentes dépend des conditions hors route.

Accélérer prudemment et s'assurer que les roues ne patinent pas en montant sur des terrains escarpés.

- i** Si la charge sur l'essieu avant est réduite au démarrage sur une pente ascendante escarpée, les roues avant ont tendance à patiner. 4ETS le détecte et freine les roues en conséquence. La puissance de la roue arrière est augmentée, rendant le démarrage plus facile.

Sommet d'une colline

En conduisant en haut d'une pente montante, réduire sensiblement la pression sur l'accélérateur immédiatement après avoir atteint le sommet de la colline. Utiliser la propre impulsion du véhicule pour conduire sur le sommet d'une colline.

Ce style de conduite empêche:

- le véhicule de quitter le sol sur le sommet d'une colline
- le véhicule de passer trop vite de l'autre côté

Descente de la pente

- Conduire lentement.
- Ne pas conduire à angle en descendant des pentes escarpées. Diriger le véhicule dans la ligne de gravité et conduire avec les roues avant alignées directement. Autrement, le véhicule pourrait glisser de côté, se balancer et capoter.
- Avant d'attaquer une pente descendante abrupte, sélectionner le rapport 1.
- Activer DSR. Si ce n'est pas suffisant, freiner légèrement. En ce faisant, s'assurer que le véhicule fait face à la direction de la descente.
- Vérifier si les freins fonctionnent normalement après une longue descente.

- i** Le réglage spécial hors route ABS permet un verrouillage précis, bref et répété des roues avant, afin qu'elles puissent exercer une traction sur le terrain mou. Noter que les roues avant patinent sur la surface du sol si elles sont freinées complètement et ainsi perdent la capacité de se diriger.

Systèmes de conduite

Régulateur de vitesse

Remarques importantes sur la sécurité

Le régulateur de vitesse maintient constante la vitesse du véhicule sur la route. Le système freine automatiquement le véhicule pour éviter de dépasser la vitesse réglée. Sur les pentes longues et prononcées, surtout lorsque le véhicule est chargé ou tire une remorque, le conducteur doit sélectionner le bon rapport **1**, **2** ou **3** au moment approprié. Ce faisant, le conducteur a recours au frein moteur, ce qui évite de surcharger les freins de service et prévient tant la surchauffe que l'usure rapide des freins.

Recourir au régulateur de vitesse seulement lorsque les conditions de route et de circulation font en sorte qu'il est approprié de conserver une vitesse régulière pendant une période prolongée. Le régulateur de vitesse permet de régler la vitesse à partir de 30 km/h (20 mi/h).

⚠ ATTENTION

Le régulateur de vitesse est un dispositif commode conçu pour faciliter la conduite du véhicule. Cependant, la vitesse et le freinage sécuritaires du véhicule restent en tout temps la responsabilité première du conducteur.

Utiliser le régulateur de vitesse uniquement si les conditions climatiques, de la route et de la circulation permettent de circuler à une vitesse constante.

- L'utilisation du régulateur de vitesse peut être dangereuse sur routes sinueuses ou en circulation dense car les conditions ne permettent pas une conduite sécuritaire à une vitesse régulière.
- L'utilisation du régulateur de vitesse peut être dangereuse sur routes glissantes. Les rapides changements de l'adhérence des pneus peuvent causer le patinage des roues et affecter la maîtrise du véhicule.
- Désactiver le régulateur de vitesse en cas de brouillard.

La reprise, position «Resume», devrait être utilisée uniquement si le conducteur connaît parfaitement la vitesse en mémoire et désire précisément le rétablissement de cette vitesse.

⚠ ATTENTION

Le régulateur de vitesse freine automatiquement afin que la vitesse préréglée ne soit pas dépassée.

- ① Le régulateur de vitesse ne devrait pas être activé lors de la conduite hors route.

Levier du régulateur de vitesse

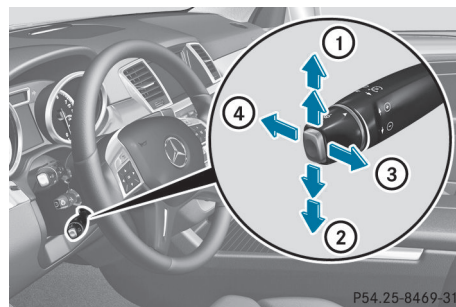

- ① Pour activer ou pour augmenter la vitesse
- ② Pour activer ou pour réduire la vitesse
- ③ Pour désactiver le régulateur de vitesses
- ④ Pour activer avec la vitesse actuelle ou avec la dernière vitesse stockée

Lorsque le régulateur de vitesses est activé, la vitesse stockée est indiquée dans l'affichage multifonction pendant cinq secondes. Dans l'affichage multifonction, les segments entre la vitesse stockée et la vitesse maximale s'allument.

Sauvegarde et maintien de la vitesse actuelle

La vitesse actuelle peut être stockée si la vitesse est supérieure à 30 km/h (20 mi/h).

- ▶ Accélérer le véhicule à la vitesse désirée.
- ▶ Appuyer brièvement sur le levier du régulateur de vitesses vers le haut ① ou le bas ②.
- ▶ Retirer le pied de l'accélérateur. Le régulateur de vitesse est activé. Le véhicule maintient automatiquement la vitesse.

i Le régulateur de vitesse peut être incapable de maintenir la vitesse sauvegardée dans les pentes montantes. La vitesse en mémoire est reprise lorsque la pente diminue. Le régulateur de vitesse maintient la vitesse en mémoire dans les pentes descendantes en appliquant automatiquement les freins.

Mise en mémoire de la vitesse actuelle ou rappel de la dernière vitesse mise en mémoire

ATTENTION

La vitesse mise en mémoire devrait être reprise seulement en fonction des conditions de la route et de la vitesse permise. Les différences éventuelles de vitesses d'accélération ou de décélération en reprenant la vitesse préréglée peuvent provoquer un accident ou des blessures graves au conducteur et aux autres.

- ▶ Tirer brièvement le levier du régulateur de vitesses vers soi ④.
- ▶ Retirer le pied de l'accélérateur. La première fois que le régulateur de vitesses est activé, il sauvegarde la vitesse actuelle et régularise la vitesse du véhicule à la vitesse précédemment sauvegardée.

Réglage d'une vitesse

ATTENTION

Se rappeler qu'il peut s'écouler quelques instants avant que le véhicule ne procède aux ajustements requis.

Augmenter ou diminuer de la vitesse préréglée du véhicule à une valeur reflétant les conditions de la route et de vitesse permise. Autrement, toute accélération ou décélération brusque et imprévue du véhicule pourrait causer un accident et/ou de graves blessures à vous et aux autres.

- ▶ Appuyer sur le levier du régulateur de vitesse vers le haut ① pour une vitesse plus élevée ou vers le bas ② pour une vitesse moins élevée.
- ▶ Appuyer sur le levier du régulateur de vitesse jusqu'à ce que la vitesse désirée soit atteinte.
- ▶ Relâcher le levier du régulateur de vitesse. La nouvelle vitesse est sauvegardée.

i Le régulateur de vitesse n'est pas désactivé si la pédale d'accélération est enfoncée. Lors d'un dépassement, si le véhicule accélère, le régulateur de vitesse règle la vitesse du véhicule à la dernière vitesse mise en mémoire avant la fin du dépassement.

Réglage par multiples de 1 km/h (É.-U.: 1 mi/h)

- ▶ Appuyer brièvement sur le levier du régulateur de vitesse jusqu'au point de pression vers le haut ① pour augmenter la vitesse, ou vers le bas ② pour diminuer la vitesse. La dernière vitesse enregistrée est augmentée ou réduite.

Réglage par multiples de 5 km/h (É.-U.: 10 mi/h)

- ▶ Appuyer brièvement sur le levier du régulateur de vitesse au-delà du point de pression vers le haut ① pour augmenter la vitesse, ou vers le bas ② pour diminuer la vitesse. La dernière vitesse enregistrée est augmentée ou réduite.

Désactivation du régulateur de vitesse

Le régulateur de vitesse s'annule de plusieurs façons:

▶ Appuyer brièvement sur le levier du régulateur de vitesse vers l'avant ③.

ou

▶ Freiner.

Le régulateur de vitesse est désactivé si:

- le frein de stationnement électronique est serré.
- le véhicule roule à une vitesse inférieure à 30 km/h (20 m/h).
- le système ESP® intervient ou vous désactivez le système.
- le système DSR est activé.
- le conducteur fait passer la transmission en position **N** pendant la conduite.

Si le régulateur de vitesse est désactivé, une tonalité est émise. Le message **TEMPOMAT désactivé** paraît dans l'affichage multifonction pendant cinq secondes.

i La dernière vitesse en mémoire s'annule en arrêtant le moteur.

DISTRONIC PLUS

Remarques importantes sur la sécurité

DISTRONIC PLUS régularise la vitesse et aide automatiquement le conducteur à maintenir la distance avec le véhicule détecté à l'avant. Il freine automatiquement afin d'éviter de dépasser la vitesse réglée.

Dans de longues et raides pentes descendantes, surtout si le véhicule est chargé ou tirant une remorque, la position de transmission **1**, **2** ou **3** doit être sélectionnée au bon moment. Ainsi, l'effet de freinage du moteur sera utilisé, ce qui réduit la charge sur le système de freinage et prévient la surchauffe et l'usure trop rapide des freins.

Si un véhicule plus lent est détecté à l'avant, DISTRONIC PLUS provoque le freinage du

véhicule et garde une distance prééglée par rapport à ce véhicule.

⚠ ATTENTION

Il est essentiel de se familiariser avec les caractéristiques du système DISTRONIC PLUS avant de l'utiliser. Il est fortement recommandé de revoir attentivement les renseignements suivants avant d'utiliser ce système.

⚠ ATTENTION

DISTRONIC PLUS est un système commode. Sa capacité de réduire la vitesse vise à améliorer l'efficacité du régulateur de vitesse quand la vitesse de la circulation sur l'autoroute varie. Cependant, il ne vise pas à remplacer, ni ne remplace, une étroite vigilance.

Le conducteur doit toujours rester vigilant quant à la vitesse et à la distance avec le véhicule qui le précède, y compris surtout le fonctionnement des freins afin d'assurer une distance de freinage sécuritaire.

DISTRONIC PLUS ne peut tenir compte des conditions de la route et de la circulation.

Le système DISTRONIC PLUS ne reconnaît pas toujours les situations de conduite complexes. Ceci pourrait entraîner des avertissements erronés ou l'absence d'avertissements relatifs à la distance.

Si DISTRONIC PLUS doit assister le conducteur, le système des capteurs radar doit être activé (> page 263) et fonctionnel. S'il n'y a aucun autre véhicule roulant à l'avant, DISTRONIC PLUS fonctionne comme un régulateur de vitesse à une vitesse comprise entre 30 km/h (États-Unis: 20 mi/h) et 200 km/h (États-Unis: 120 mi/h). Si un autre véhicule roule à l'avant, il fonctionne à une vitesse comprise entre 0 km/h (0 mi/h) et 200 km/h (États-Unis: 120 mi/h).

Ne pas utiliser DISTRONIC PLUS sur des routes aux pentes raides.

Comme DISTRONIC PLUS transmet des ondes radar, il peut ressembler aux détecteurs radar des autorités. Pour toute question à ce sujet, consulter la section correspondante du Guide du conducteur.

i É.-U. uniquement:

Ce dispositif a été approuvé par la FCC comme étant un «Système de radar de véhicule». Le capteur radar est destiné uniquement à être utilisé sur un système de radar automobile. La dépose, la falsification ou la modification du dispositif est interdite par la FCC et entraînera l'annulation de toutes les garanties. Ne pas modifier, falsifier ou utiliser ce dispositif d'une façon non approuvée.

Toute modification non autorisée de ce dispositif pourrait priver l'utilisateur du droit d'usage de l'équipement.

ATTENTION

Le régulateur de vitesse adaptatif DISTRONIC PLUS ne remplace pas l'implication active du conducteur pendant la conduite. Il ne réagit pas aux objets stationnaires ni aux piétons, ne reconnaît pas ni ne prévoit la courbure de la route la trajectoire des voies ni le mouvement des véhicules à l'avant. DISTRONIC PLUS peut appliquer uniquement à 40% de la puissance maximale de freinage du véhicule.

DISTRONIC PLUS pourrait ne pas détecter les véhicules étroits roulant devant vous, tels des motocyclettes ou véhicules hors de portée par rapport au centre de votre véhicule.

Le conducteur a la responsabilité, en tout temps, de surveiller la route, la température et les conditions de la circulation. De plus, il doit réagir afin de diriger, freiner ou effectuer toute autre manoeuvre requise pour maintenir le contrôle du véhicule.

Des sources de hautes fréquences telles les stations de péage, système de mesure de la vitesse, etc. peuvent entraîner l'arrêt de fonctionnement temporaire du système DISTRONIC PLUS.

ATTENTION

DISTRONIC PLUS ne peut tenir compte des conditions de la route et de la circulation. Utiliser DISTRONIC PLUS uniquement si les conditions climatiques, de la route et de la circulation permettent de circuler à une vitesse constante.

ATTENTION

Il peut être dangereux d'utiliser DISTRONIC PLUS sur les chaussées glissantes. Les rapides changements de l'adhérence des pneus peuvent causer le patinage des roues et affecter la maîtrise du véhicule.

Le système DISTRONIC PLUS ne fonctionne pas lorsque les conditions météorologiques et de distance sont mauvaises. Ne pas utiliser le système DISTRONIC PLUS par temps de brouillard, forte pluie, neige ou neige fondante.

ATTENTION

DISTRONIC PLUS ne peut tenir compte des conditions de température. Désactiver le système DISTRONIC PLUS ou ne pas le mettre en fonction si:

- les routes sont glissantes ou recouvertes de neige ou de glace. Les roues pourraient perdre leur traction lors du freinage ou de l'accélération, et le véhicule pourrait déraiper.
- le couvercle des capteurs du système DISTRONIC PLUS est sale ou la visibilité est réduite en raison de la neige, pluie ou brouillard, par exemple. Le système de commande de la distance pourrait être défectueux.

Toujours surveiller les conditions de circulation, même quand le système DISTRONIC PLUS est en fonction. Autrement, le conducteur pourrait ne pas être en mesure de reconnaître à temps les situations dangereuses. Un accident pourrait survenir et causer des blessures au conducteur et aux autres.

⚠ ATTENTION

La reprise, position «Resume», devrait être utilisée uniquement si le conducteur connaît parfaitement la vitesse en mémoire et désire précisément le rétablissement de cette vitesse.

⚠ ATTENTION

Il est essentiel de porter une attention constante aux conditions de la route et de la circulation en tout temps, que le système DISTRONIC PLUS soit activé ou pas.

L'utilisation de DISTRONIC PLUS peut être dangereuse sur routes sinueuses ou en circulation dense car les conditions ne permettent pas une conduite sécuritaire à une vitesse constante.

DISTRONIC PLUS ne réagit pas aux objets stationnaires sur la route (par exemple, un véhicule arrêté dans la circulation ou un véhicule abandonné). De la même façon, DISTRONIC PLUS ne réagit pas aux véhicules qui roulent à contre-sens.

Désactiver DISTRONIC PLUS:

- en passant sur la voie de droite, si les véhicules sur la voie de gauche se déplacent plus lentement
- en conduisant dans une voie de dégagement ou dans une sortie d'autoroute
- dans des situations de conduite complexes, par exemple proche de travaux routiers sur une autoroute

Dans ces situations, et s'il n'est pas désactivé, le système DISTRONIC PLUS gardera la vitesse préréglée.

DISTRONIC PLUS est conçu uniquement pour maintenir une vitesse et une distance préréglées entre le véhicule et les objets mobiles à l'avant du véhicule.

⚠ ATTENTION

Un signal sonore intermittent se fait entendre et le témoin d'avertissement de distance

 s'allume au combiné d'instruments si le

système DISTRONIC PLUS calcule que la distance entre le véhicule à l'avant et la vitesse actuelle de votre véhicule empêchent DISTRONIC PLUS de ralentir suffisamment pour maintenir le créneau préréglé, créant ainsi un danger de collision.

Freiner immédiatement le véhicule pour augmenter la distance avec le véhicule à l'avant. Le signal sonore est un avertissement de dernier recours indiquant que le conducteur n'a pas encore contribué au freinage pour éviter une situation potentiellement dangereuse. Ne pas attendre le fonctionnement du signal d'alarme pour procéder à votre propre freinage. Ce qui résulterait en un freinage d'urgence potentiellement dangereux qui ne résulte pas toujours en un évitement d'impact.

Le talonnage augmente le risque d'accident.

⚠ AVERTISSEMENT!

DISTRONIC PLUS freine le véhicule avec une décélération maximale de 13 m/s^2 (4 pi/s^2). Ceci correspond à environ 40 % de la puissance de décélération maximale du véhicule.

Le conducteur doit freiner lui-même pour éviter une collision. DISTRONIC PLUS freine le véhicule en vue de rétablir la distance prédéterminée par rapport au véhicule à l'avant ou la vitesse prédéterminée.

⚠ ATTENTION

Si aucun signal visuel ou sonore n'est émis pendant une situation de conduite critique, il est probable que soit DISTRONIC PLUS n'a pas reconnu le risque de collision, soit qu'il s'est désactivé, ou soit qu'il est défectueux.

Ne pas oublier que si DISTRONIC PLUS est activé ou non, il incombe toujours au conducteur de freiner afin de contrôler le véhicule et éviter une collision.

Levier du régulateur de vitesse

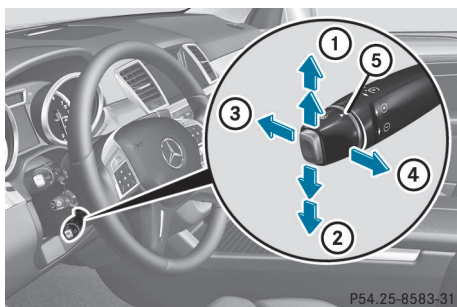

- ① Pour mettre en mémoire la vitesse actuelle ou une vitesse supérieure
- ② Pour mettre en mémoire la vitesse actuelle ou une vitesse inférieure
- ③ Pour désactiver DISTRONIC PLUS
- ④ Pour mettre en mémoire la vitesse actuelle ou rappeler la dernière vitesse mise en mémoire
- ⑤ Pour régler la distance minimale spécifiée

Activation de DISTRONIC PLUS, sauvegarde et maintien de la vitesse actuelle

Remarques importantes sur la sécurité

ATTENTION

Le véhicule peut être freiné lorsque DISTRONIC PLUS est activé. Pour cette raison, désactiver DISTRONIC PLUS si le véhicule doit être mis en mouvement d'une autre façon (par exemple dans un lave-auto ou par remorquage).

Afin d'activer DISTRONIC PLUS, les conditions suivantes doivent être remplies:

- le moteur doit être démarré. Jusqu'à deux minutes doivent s'écouler après le démarrage avant que DISTRONIC PLUS soit fonctionnel.
- le véhicule ne doit pas être arrêté avec le frein de stationnement électronique.
- ESP® doit être activé mais ne pas intervenir.
- la transmission doit être à la position **D**.

- la porte du conducteur doit être fermée lors du passage de **P** à **D** ou la ceinture de sécurité doit être bouclée.
- la porte du passager avant et les portes arrière doivent être fermées.
- DSR doit être désactivé.
- le véhicule ne doit pas patiner.

Activation pendant la conduite

En conduisant à une vitesse inférieure à 30 km/h (20 mi/h), DISTRONIC PLUS peut être activé seulement si le véhicule à l'avant a été détecté et s'il paraît dans l'affichage multifonction. Si le véhicule à l'avant n'est pas montré dans l'affichage multifonction et n'est plus détecté, en raison d'un changement de voie, par exemple, DISTRONIC PLUS est désactivé et un signal sonore retentit.

- ▶ Tirer brièvement le levier du régulateur de vitesses vers soi ④ ou appuyer brièvement sur le haut ① ou le bas ②. DISTRONIC PLUS est sélectionné.
- ▶ Garder le levier du régulateur de vitesse enfoncé vers le haut ① ou vers le bas ② jusqu'à ce que la vitesse désirée soit réglée.
- ▶ Retirer le pied de l'accélérateur. Le véhicule adapte sa vitesse à celle du véhicule à l'avant, mais seulement jusqu'à la vitesse désirée sauvegardée.
- ❗ Si la pédale d'accélération n'est pas complètement relâchée, le message **DISTRONIC PLUS inactif** paraît dans l'affichage multifonction. La distance réglée vers un véhicule roulant plus lentement à l'avant ne sera pas maintenue. La conduite se fera à la vitesse que le conducteur détermine par la position de la pédale d'accélération.

Activation en conduisant vers un véhicule stationnaire

Si le véhicule à l'avant est stationnaire, DISTRONIC PLUS peut être activé seulement

une fois que votre véhicule sera également stationnaire.

- ▶ Tirer brièvement le levier du régulateur de vitesses vers soi ④ ou appuyer brièvement vers le haut ① ou vers le bas ②. DISTRONIC PLUS est sélectionné.

i DISTRONIC PLUS peut seulement être activé à une vitesse inférieure à 30 km/h (20 mi/h) si un véhicule a été détecté à l'avant. Par conséquent, l'affichage de la distance de DISTRONIC PLUS dans le combiné d'instruments devrait être activée. (> page 258).

- ▶ Garder le levier du régulateur de vitesse enfoncé vers le haut ① ou vers le bas ② jusqu'à ce que la vitesse désirée soit réglée.

i Le levier du régulateur de vitesse peut être utilisé pour régler la vitesse stockée et la commande sur le levier du régulateur de vitesse pour régler la distance minimale spécifiée (> page 197).

Accélération

- ▶ **Si le véhicule à l'avant démarre:** retirer le pied de la pédale de frein.

- ▶ Tirer brièvement le levier du régulateur de vitesse vers soi ④.

ou

- ▶ Accélérer brièvement. Votre véhicule accélère et adapte sa vitesse à celle du véhicule à l'avant.

Conduite

S'il n'y a aucun véhicule à l'avant, DISTRONIC PLUS fonctionne de la même façon que le régulateur de vitesse.

Si un véhicule roulant lentement est détecté à l'avant, DISTRONIC PLUS fait freiner le véhicule et maintient une distance pré-réglée de ce véhicule.

Si DISTRONIC PLUS détecte un véhicule roulant plus vite à l'avant, il augmente la

vitesse, mais seulement jusqu'à la vitesse désirée qui a été sauvegardée.

⚠ ATTENTION

Si le frein est appliqué, DISTRONIC PLUS est désactivé à moins que le véhicule soit arrêté. DISTRONIC PLUS ne freine plus le véhicule. Dans ces cas, contrôler la distance des véhicules conduisant à l'avant avec le frein seulement. Le conducteur pourrait autrement causer un accident et se blesser ainsi que les autres. Le conducteur demeure complètement responsable de la distance du véhicule avec celle des autres véhicules, de la vitesse de conduite et du freinage au bon moment.

Changement de voie

Si le conducteur désire changer pour une voie de dépassement (sur les véhicules avec conduite à gauche, la voie de dépassement est sur la voie gauche) DISTRONIC PLUS sera utile si:

- la vitesse n'est pas plus élevée que 60 km/h (40 mi/h).
- DISTRONIC PLUS maintient la distance d'un véhicule à l'avant.
- les feux de direction appropriés sont activés.
- DISTRONIC PLUS ne détecte aucun danger de collision.

Si ces conditions sont rencontrées, le véhicule est accéléré. L'accélération sera interrompue si le changement de voie est trop long ou si la distance entre votre véhicule et celui à l'avant devient trop courte.

⚠ ATTENTION

DISTRONIC PLUS et l'Avertisseur à l'angle mort ne sont que des aides conçues pour assister le conducteur.

Elles ne doivent pas empêcher le conducteur de porter attention à la route. Le conducteur demeure entièrement responsable de la distance avec d'autres véhicules, de la vitesse du véhicule et du freinage au bon moment. Toujours porter attention aux conditions du

trafic et à l'environnement immédiat. Autrement, les dangers pourraient ne pas être reconnus à temps, causer un accident et blesser le conducteur et les autres.

Véhicules avec COMAND:

- ❗ La fonction suivante n'est pas fonctionnelle dans tous les pays.

DISTRONIC PLUS utilise de l'information additionnelle du système de navigation afin de pouvoir réagir de façon appropriée dans certaines situations de trafic. C'est le cas si, en suivant un véhicule, DISTRONIC PLUS est actif et le véhicule:

- approche ou est conduit dans un rond-point
- approche une intersection en T
- tourne sur une sortie d'autoroute

Même si le véhicule à l'avant quitte une portée de détection, DISTRONIC PLUS maintient temporairement la vitesse actuelle et n'accélère pas. Ceci est basé sur les données actuelles de la carte dans le système de navigation.

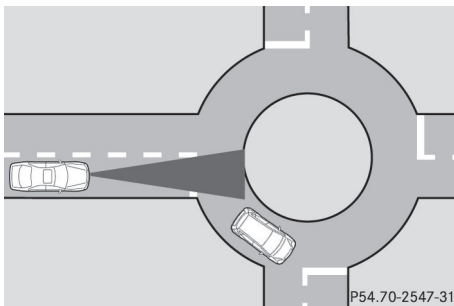

Exemple: rond-point

La vitesse actuelle est maintenue:

- environ 10 secondes avant le rond-point/ intersection en T et pendant environ 1,5 secondes en conduisant dans un rond-point
- environ 12 secondes avant d'atteindre une sortie d'autoroute et environ 4 secondes après la sortie d'autoroute

Ensuite, le véhicule accélère à la vitesse réglée qui a été spécifiée.

Arrêt

⚠ ATTENTION

Ne jamais sortir du véhicule pendant que DISTRONIC PLUS est activé.

DISTRONIC PLUS ne doit jamais fonctionner, être activé ou désactivé par un passager ou depuis l'extérieur du véhicule.

DISTRONIC PLUS ne remplace pas le frein de stationnement électronique et ne doit pas être utilisé pour le stationnement.

L'effet de freinage de DISTRONIC PLUS est annulé et le véhicule peut commencer à se déplacer si:

- DISTRONIC PLUS est désactivé à l'aide du levier régulateur de vitesse.
- une accélération est produite.
- il y a une anomalie dans le système ou une interruption du courant électrique, par exemple une défectuosité de la batterie.
- le système électrique dans le compartiment moteur, la batterie ou les fusibles sont altérés.
- la batterie est débranchée.

Quand le conducteur désire sortir du véhicule ou le stationner, il doit désactiver DISTRONIC PLUS et immobiliser le véhicule.

Si DISTRONIC PLUS détecte que le véhicule à l'avant s'arrête, il freine votre véhicule jusqu'à ce qu'il soit stationnaire.

Une fois le véhicule stationnaire, il demeure arrêté sans que le conducteur ait besoin d'enfoncer le frein.

- ❗ Après quelques instants, le frein de stationnement électronique retient le véhicule et libère le frein de service.
- ❗ Selon la distance minimale spécifiée, votre véhicule s'arrêtera à une distance suffisante derrière le véhicule à l'avant. La distance minimale spécifiée est réglée à l'aide de la commande sur le levier du régulateur de vitesse.

Le frein de stationnement électronique retient automatiquement le véhicule si DISTRONIC PLUS est activé et que:

- la porte du conducteur est ouverte et la ceinture de sécurité du conducteur n'est pas bouclée.
- le moteur est arrêté.
- une anomalie du système survient.
- l'alimentation électrique est insuffisante.

Sur les pentes montantes ou descendantes abruptes ou s'il y a une anomalie, la transmission peut également passer automatiquement à la position **P**.

Réglage d'une vitesse

ATTENTION

Se rappeler qu'il peut s'écouler quelques instants avant que le véhicule ne procède aux ajustements requis.

Augmenter ou diminuer de la vitesse préréglée du véhicule à une valeur reflétant les conditions de la route et de vitesse permise. Autrement, toute accélération ou décélération brusque et imprévue du véhicule pourrait causer un accident et/ou de graves blessures à vous et aux autres.

- ▶ Appuyer sur le levier du régulateur de vitesse vers le haut ① pour une vitesse plus élevée ou vers le bas ② pour une vitesse moins élevée.
- ▶ Appuyer sur le levier du régulateur de vitesse jusqu'à ce que la vitesse désirée soit atteinte.
- ▶ Relâcher le levier du régulateur de vitesse. La nouvelle vitesse est stockée. DISTRONIC PLUS est activé et règle la vitesse du véhicule à la nouvelle vitesse stockée.

Réglage par multiples de 1 km/h (É.-U.: 1 mi/h)

- ▶ Appuyer brièvement sur le levier du régulateur de vitesse au point de pression,

vers le haut ① pour une vitesse supérieure ou vers le bas ② pour une vitesse inférieure. La dernière vitesse sauvegardée est augmentée ou réduite.

Réglage par multiples de 5 km/h (É.-U.: 10 mi/h)

- ▶ Appuyer brièvement sur le levier du régulateur de vitesse au-delà du point de pression, vers le haut ① pour une vitesse supérieure ou vers le bas ② pour une vitesse inférieure. La dernière vitesse sauvegardée est augmentée ou réduite.

Stockage de la vitesse actuelle ou rappel de la vitesse en mémoire

ATTENTION

La vitesse mise en mémoire devrait être reprise seulement en fonction des conditions de la route et de la vitesse permise. Les différences éventuelles de vitesses d'accélération ou de décélération en reprenant la vitesse préréglée peuvent provoquer un accident ou des blessures graves au conducteur et aux autres.

- ▶ Tirer brièvement le levier du régulateur de vitesse vers soi ④.
- ▶ Retirer le pied de l'accélérateur. DISTRONIC PLUS est activé. La première fois qu'il est activé, la vitesse actuelle est sauvegardée. Autrement, il règle la vitesse de croisière du véhicule comme une valeur en mémoire.

Réglage des distances spécifiques de suivi

La distance spécifique de suivi pour DISTRONIC PLUS peut être réglée en variant le réglage du temps entre une et deux secondes. Avec cette fonction, la distance spécifique de suivi que DISTRONIC PLUS garde du véhicule à l'avant peut être réglée selon la vitesse du véhicule. Cette distance

paraît dans l'affichage multifonction (> page 198).

⚠ ATTENTION

Le conducteur a la responsabilité, en tout temps, de sélectionner les réglages appropriés en tenant compte des conditions routières, de la circulation, de son style de conduite ainsi que de la législation en vigueur et des recommandations pour la distance de suivi sécuritaire.

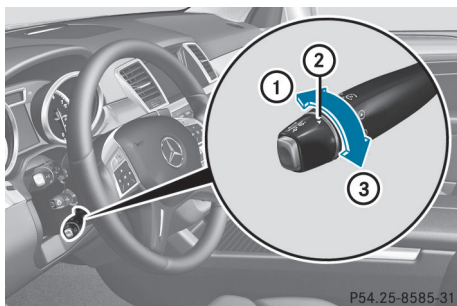

► **Pour augmenter** tourner la commande ② en direction ③. DISTRONIC PLUS maintient alors une plus grande distance entre votre véhicule et le véhicule à l'avant.

► **Pour diminuer** tourner la commande ② en direction ①. DISTRONIC PLUS maintient alors une plus courte distance entre votre véhicule et le véhicule à l'avant.

i S'assurer de maintenir une distance suffisante et sécuritaire avec le véhicule à l'avant. Ajuster la distance au véhicule à l'avant, si nécessaire.

Affichages DISTRONIC PLUS dans l'indicateur de vitesse



Quand DISTRONIC PLUS est activé, un ou deux segments ② dans la gamme de vitesses réglée s'allume.

i Pour des raisons de conception, la vitesse affichée dans l'indicateur de vitesse peut être légèrement différente de la vitesse réglée pour DISTRONIC PLUS.

Si DISTRONIC PLUS décèle un véhicule à l'avant, les segments ② entre la vitesse du véhicule à l'avant ① et la vitesse enregistrée ③ s'allument.

Affichages DISTRONIC PLUS dans l'affichage multifonction

Remarques générales

L'affichage de distance peut être sélectionné dans le menu Assistance (> page 258) sur l'ordinateur de bord.

Affichage lorsque DISTRONIC PLUS est désactivé

► Sélectionner la fonction **Graph. distance** à l'aide de l'ordinateur de bord (> page 258).

Lorsque DISTRONIC PLUS est désactivé, l'affichage suivant paraît dans l'affichage multifonction:

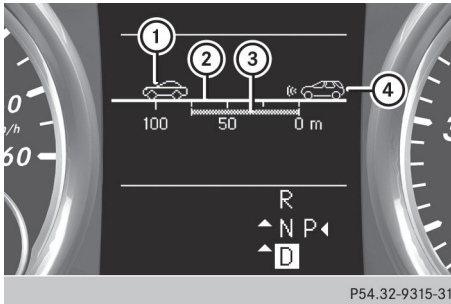

P54.32-9315-31

- ① Véhicule à l'avant, si détecté
- ② Indicateur de distance, distance actuelle du véhicule à l'avant
- ③ Distance minimale spécifiée au véhicule à l'avant, réglable
- ④ Votre véhicule

Affichage lorsque DISTRONIC PLUS est activé

- ▶ Sélectionner la fonction **Graph. distance** à l'aide de l'ordinateur de bord (▷ page 258).

La vitesse réglée paraît pendant environ cinq secondes lorsque DISTRONIC PLUS est activé. Après ce temps, ce qui suit paraît dans l'affichage multifonction pendant que DISTRONIC PLUS est activé :

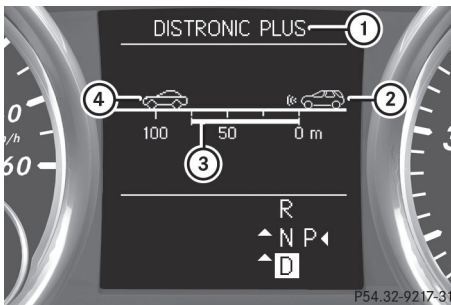

P54.32-9217-31

- ① DISTRONIC PLUS activé
- ② Votre véhicule
- ③ Distance minimale spécifiée au véhicule à l'avant, réglable
- ④ Véhicule à l'avant, si détecté

Désactivation de DISTRONIC PLUS

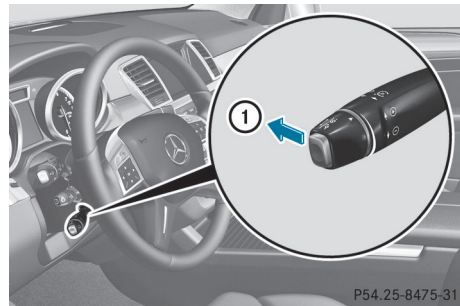

P54.25-8475-31

Le système DISTRONIC PLUS se désactive de plusieurs façons :

- ▶ Appuyer brièvement sur le levier du régulateur de vitesse vers l'avant ①.
- ou
- ▶ Freiner, à moins que le véhicule soit immobile.

Si DISTRONIC PLUS est désactivé, le message **DISTRONIC PLUS Off** apparaît dans l'affichage multifonction pendant environ cinq secondes.

- ❗ La dernière vitesse enregistrée reste en mémoire jusqu'à l'arrêt du moteur.
- ❗ DISTRONIC PLUS n'est pas désactivé si la pédale d'accélération est enfoncée. Lors d'une accélération pour un dépassement, DISTRONIC PLUS ajuste la vitesse du véhicule à la dernière vitesse mise en mémoire après la fin du dépassement.

DISTRONIC Plus est automatiquement désactivé si :

- le frein de stationnement électronique est en fonction ou si le véhicule est automatiquement stabilisé à l'aide du frein de stationnement électronique.
- à des vitesses inférieures à 25 km/h (15 mi/h) et en l'absence de véhicule à l'avant, ou si le véhicule à l'avant n'est plus décelé.
- le système ESP® intervient ou le système ESP® a été désactivé.

- la transmission est sur la position **P**, **R** ou **N**.
- si le système de capteurs radar (▷ page 263) est désactivé.
- le levier du régulateur de vitesse est tiré vers le conducteur afin de démarrer et la porte du passager avant ou une des portes arrière est ouverte.
- le système DSR est activé.
- le véhicule a dérapé.

Si DISTRONIC PLUS est désactivé, un signal d'avertissement sera émis. Le message **DISTRONIC PLUS Off** paraîtra dans l'affichage multifonction pendant environ cinq secondes.

ATTENTION

DISTRONIC PLUS se désactive et relâche les freins lorsque le véhicule déléèrè sous la vitesse minimale de 30 km/h (20 mi/h) par le fonctionnement du système à moins que DISTRONIC PLUS détecte un véhicule directement à l'avant. À ce point, le conducteur doit appliquer les freins afin de diminuer davantage la vitesse ou d'arrêter le véhicule.

Conseils pour la conduite avec DISTRONIC PLUS

Remarques importantes sur la sécurité

Ce qui suit contient les descriptions de certaines routes ou conditions de trafic qui demandent une attention particulière. Dans de telles situations, freiner au besoin. DISTRONIC PLUS est alors désactivé.

ATTENTION

Le système DISTRONIC PLUS contribue à maintenir la vitesse choisie par le conducteur à moins de détecter un obstacle mobile directement à l'avant et voyageant dans la même direction (suivre un autre véhicule à l'avant à une distance prééglée, par exemple)

Ce qui signifie que:

- Votre véhicule peut doubler un autre véhicule après avoir changé de voie.
- Dans un virage serré ou si le véhicule à l'avant se trouve dans un virage serré, DISTRONIC PLUS peut perdre de vue le véhicule à l'avant. Votre véhicule pourrait alors accélérer à la vitesse précédemment réglée.

DISTRONIC PLUS règle seulement la distance entre votre véhicule et celui directement à l'avant du vôtre. Le système peut ne pas tenir compte des objets immobiles le long de la route, par exemple:

- un véhicule arrêté dans un bouchon de circulation
- un véhicule en panne
- un véhicule voyageant en sens inverse

Le conducteur doit toujours être en alerte, observer tous les mouvements de la circulation et intervenir en changeant de direction ou en freinant le véhicule au besoin.

ATTENTION

Le système DISTRONIC PLUS ne doit pas être utilisé sur des chaussées enneigées ou glacées.

Virages, entrée et sortie d'un tournant

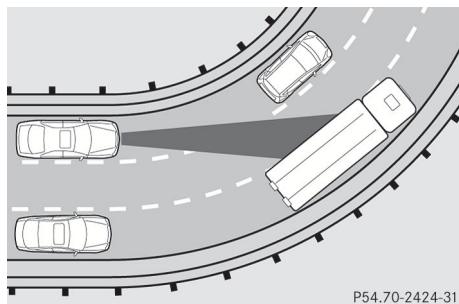

P54.70-2424-31

La capacité de DISTRONIC PLUS à détecter les véhicules dans un virage est limitée. Votre véhicule peut freiner trop tard ou subitement.

Véhicules circulant sur une voie différente

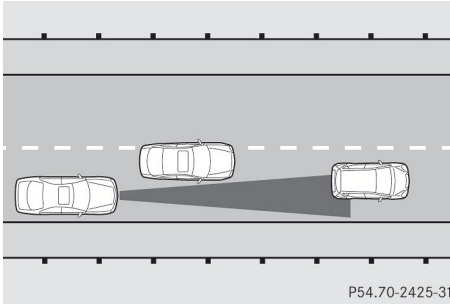

DISTRONIC PLUS peut ne pas détecter les véhicules circulant sur une voie différente. La distance du véhicule à l'avant sera trop courte.

Autres véhicules changent de voie

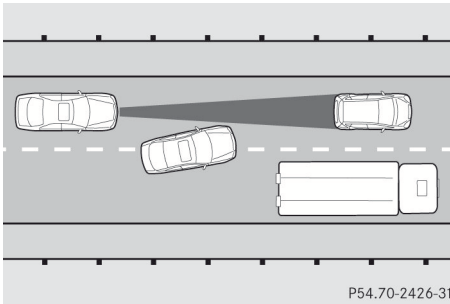

DISTRONIC PLUS n'a pas encore détecté le véhicule qui coupe. La distance de ce véhicule sera trop courte.

Véhicules étroits

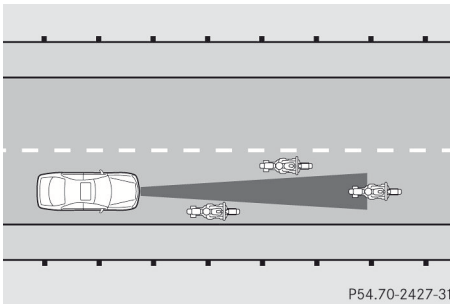

DISTRONIC PLUS n'a pas encore détecté le véhicule à l'avant sur le bord de la route, en raison de son étroite largeur. La distance du véhicule à l'avant sera trop courte.

Obstructions et véhicules stationnaires

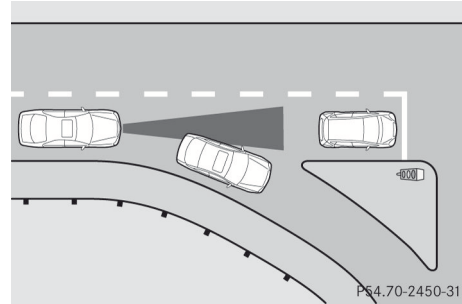

DISTRONIC PLUS ne freine pas pour les obstacles et les véhicules stationnaires. Si, par exemple, le véhicule détecté tourne un coin et révèle un obstacle ou un véhicule stationnaire, DISTRONIC PLUS ne freinera pas.

Véhicules roulant en sens inverse

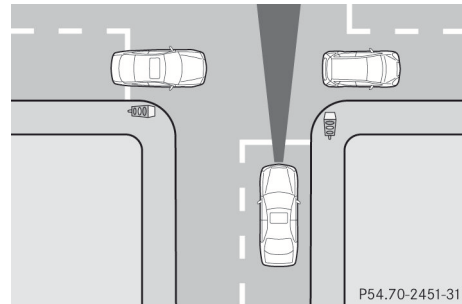

DISTRONIC PLUS peut détecter par erreur des véhicules traversant votre voie. L'activation de DISTRONIC PLUS aux feux de circulation comportant un trafic en sens inverse, par exemple, peut faire démarrer votre véhicule par inadvertance.

Fonction HOLD

Remarques générales

La fonction HOLD peut assister le conducteur dans les situations suivantes:

- lors du démarrage, surtout en pente raide
- lors des manoeuvres sur les pentes raides
- pendant l'attente dans la circulation

Le véhicule reste immobile sans que le conducteur n'ait à enfoncer la pédale de frein.

L'effet de freinage est annulé et la fonction HOLD est désactivée lorsque la pédale d'accélération est enfoncée pour démarrer.

Conditions d'activation

La fonction HOLD peut être activée si:

- le véhicule est immobile.
- le moteur tourne.
- si la ceinture de sécurité est bouclée ou la porte du conducteur est fermée.
- le frein de stationnement électrique est relâché.
- la transmission est en position **D**, **R** ou **N**.
- DISTRONIC PLUS est désactivé.

Activation de la fonction HOLD

- ▶ S'assurer de respecter les conditions d'activation.
- ▶ Appuyer sur la pédale de frein.



- ▶ Appuyer rapidement plus avant sur la pédale de frein jusqu'à ce que l'affichage **HOLD** ① paraisse dans l'affichage multifonction.
La fonction HOLD est activée. La pédale de frein peut être relâchée.

- ① Si appuyer sur la pédale de frein pour la première fois n'active pas la fonction HOLD, attendre brièvement et ensuite réessayer.

⚠ ATTENTION

Quand la fonction HOLD est activée, les freins du véhicule sont appliqués. Pour cette raison, désactiver la fonction HOLD si le véhicule doit être mis en mouvement par d'autres moyens (par exemple, dans un lave-auto ou lors d'un remorquage).

Désactivation de la fonction HOLD

La fonction HOLD est désactivée automatiquement si:

- le conducteur accélère et la transmission est en position **D** ou **R**.
- la transmission est en position **P**.
- le conducteur applique de nouveau les freins avec une certaine pression jusqu'à ce que **HOLD** disparaisse de l'affichage multifonction.
- le conducteur sécurise le véhicule en serrant le frein de stationnement électrique.
- DISTRONIC PLUS est activé.

- ① Après un moment, le frein électrique sécurise le véhicule et dégage le frein de service.

⚠ ATTENTION

Ne jamais sortir du véhicule pendant que la fonction HOLD est activée.

La fonction HOLD ne doit jamais être activée ou désactivée par un passager ou quelqu'un à l'extérieur du véhicule.

La fonction HOLD ne remplace pas le frein de stationnement électronique et ne doit pas être utilisée lors d'un stationnement.

L'effet de freinage de la fonction HOLD est annulé et le véhicule peut se mettre à rouler si:

- la fonction HOLD est désactivée en enfonçant l'accélérateur ou la pédale de frein.
- il y a une anomalie dans le système ou une interruption du courant électrique, par exemple une défectuosité de la batterie.
- le système électrique dans le compartiment moteur, la batterie ou les fusibles sont altérés.
- la batterie est débranchée.

Le frein de stationnement électrique sécurise automatiquement le véhicule si la fonction HOLD est activée et que:

- la porte du conducteur est ouverte et la ceinture de sécurité du conducteur n'est pas bouclée.
- le moteur est arrêté.
- une anomalie du système survient.
- l'alimentation électrique n'est pas suffisante.

Sur les pentes très accidentées ou descendantes ou s'il y a une anomalie, la transmission peut être également passée automatiquement en position **P**.

Groupe AIRMATIC

Remarques générales

AIRMATIC permet de sélectionner un réglage de la mise au point de la suspension et régularise l'amortissement et le niveau du véhicule. Le système comprend un minimum de deux composantes: ADS (système d'amortissement adaptatif (> page 203) et commande de niveau (> page 204). Le véhicule peut également être équipé d'un Système actif en courbe (Active Curve System) (> page 204).

Observer les remarques sur la conduite avec une remorque (> page 237).

ADS (système d'amortissement adaptatif)

Remarques générales

ADS règle les caractéristiques d'amortissement aux conditions actuelles de fonctionnement et de situation de conduite.

Il dépend de:

- votre style de conduite
- de l'état des routes
- le réglage ADS
- le réglage du niveau du véhicule

La sélection demeure stockée même si la clé SmartKey est retirée du commutateur de démarrage.

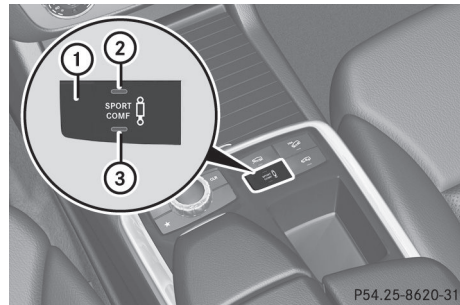

- ▶ Démarrer le moteur.

Réglage sport

Le réglage plus ferme de la suspension en mode de conduite sport offre un contact avec la route amélioré. Sélectionner ce mode en employant un style de conduite sport, par exemple sur des chemins ruraux sinueux.

- ▶ Appuyer sur le bouton ①.

Le témoin ② s'allume. Le réglage de la suspension sport est sélectionné. Le véhicule est abaissé de 15 mm (0,6 po).

Réglage confort

En mode confort, les caractéristiques de conduite du véhicule sont plus confortables. Sélectionner ce mode si un style de conduite confortable est favorisé, mais également en conduite rapide sur routes droites, par exemple les autoroutes.

- ▶ Appuyer sur le bouton ①.
Le témoin ③ s'allume. Un réglage confort est sélectionné. Le véhicule est soulevé de 15 mm (0,6 po).

Système actif en courbe

Le système actif en courbe utilise les stabilisateurs actifs pour augmenter le confort de conduite et l'agilité du véhicule. Selon le mode ADS sélectionné (▷ page 203), le réglage du Système actif en courbe change également.

Si un mode confort ADS est sélectionné:

- le mouvement de roulis est réduit dans le cas de changement d'ondulations de surface.
- l'angle de roulis est réduit dans les virages.
- le style de conduite est agile.

Si un mode sport ADS est sélectionné:

- l'angle de roulis est réduit de façon significative.
- le système de conduite est encore plus agile.

Commande de niveau

Remarques importantes sur la sécurité

La commande de niveau adapte automatiquement le niveau du véhicule à la situation actuelle de fonctionnement et de conduite. Ceci permet de réduire la consommation de carburant et améliore la tenue de route.

Si le mode confort ADS (▷ page 203) est sélectionné, le véhicule est abaissé au niveau haute vitesse à mesure que la vitesse augmente. Si le véhicule décélère, le véhicule est de nouveau soulevé jusqu'au niveau autoroute.

Si le mode sport ADS (▷ page 203) est sélectionné, le véhicule saute le niveau autoroute et baisse directement au niveau haute vitesse selon le réglage de base (▷ page 205).

Faire les changements de niveau du véhicule pendant que le véhicule est en mouvement. Ceci permet au véhicule d'ajuster le nouveau niveau aussi rapidement que possible.

Le niveau du véhicule peut changer visiblement lorsque le véhicule est stationné et que la température extérieure change. Lorsque la température baisse, le niveau du véhicule est plus bas; lorsque la température augmente, le niveau augmente.

Si le véhicule est déverrouillé ou qu'une porte est ouverte, le véhicule commence à compenser pour l'écart de charge pendant qu'il est encore stationné. Cependant, pour les changements de niveau significatifs, comme après que le véhicule a été immobile pendant une longue période, le moteur doit être en marche. Pour des raisons de sécurité, le véhicule n'est abaissé que lorsque les portes sont fermées. L'abaissement est interrompu lorsqu'une porte est ouverte, et il continue une fois que la porte a été fermée.

ATTENTION

S'assurer que personne n'est près des passages de roues ou sous le véhicule lors de l'abaissement du véhicule pendant qu'il est immobile. Autrement, des membres pourraient être coincés par ou sous le véhicule.

Pour des raison de sécurité, le véhicule peut être abaissé seulement lorsque toutes les portes et le hayon sont fermés.

L'abaissement est interrompu si une porte ou le hayon est ouvert et continuera lorsque la porte sera fermée.

- ❗ En conduisant sur un terrain extrêmement bosselé, sélectionner un haut niveau du véhicule au bon moment. S'assurer qu'il y a un dégagement suffisant pour éviter les dommages au véhicule.
- ❗ Retirer la clé de l'allumage avant de soulever une ou plusieurs roues avec l'équipement approprié.

Pour plus d'information sur la conduite hors route, voir (▷ page 184).

Réglages de base

L'écart auquel le véhicule est soulevé ou abaissé dépend du réglage de base sélectionné. Sélectionner le niveau soulevé pour la conduite hors route ou le niveau autoroute/haute vitesse pour les routes normales.

Les niveaux particuliers du véhicule diffèrent du niveau autoroute comme suit:

- +/-0 mm (+/-0 po) au niveau autoroute
- -15 mm (-0,6 po) au niveau haute-vitesse
- +60 mm (+2,3 po) au niveau soulevé

Niveau soulevé

Sélectionner seulement le niveau soulevé lorsqu'il est approprié aux conditions de la route. Autrement, la consommation de carburant peut augmenter et la tenue de route peut être affectée.

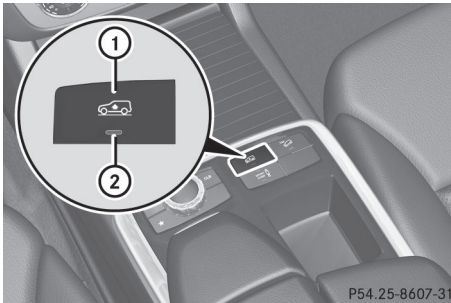

► Démarrer le moteur.



Si le témoin ② n'est pas allumé:

► Appuyer sur le bouton ①.

Le témoin ② clignote. Le véhicule s'élève au niveau soulevé.

Pendant que se fait l'ajustement, un message paraît dans l'affichage multifonction, par exemple:



En appuyant sur le bouton  ou  sur le volant de direction multifonction, le message disparaît.

Une fois que le véhicule a atteint le niveau soulevé, le témoin ② demeure allumé. Le message **Relèvement du véhicule** disparaît de l'affichage multifonction.

Si le conducteur tente de sélectionner le niveau soulevé à une vitesse supérieure à 64 km/h (40 mi/h), le message **Rouler plus lentement** paraît dans l'affichage multifonction.

Niveau autoroute/haute vitesse

! S'assurer qu'il y a suffisamment de dégagement au sol lorsque le véhicule est abaissé. Il pourrait autrement frapper le sol, endommageant le dessous de la carrosserie.

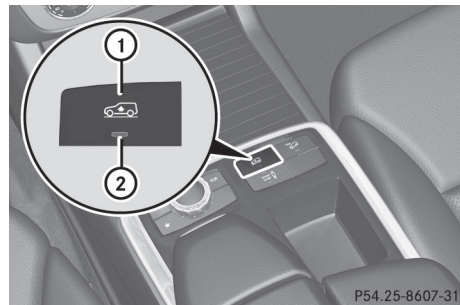

► Démarrer le moteur.



Si le témoin ② est allumé:

► Appuyer sur le bouton ①.

Le témoin ② clignote. Le véhicule est réglé au niveau autoroute/haute vitesse.

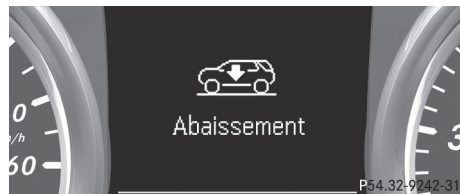
Pendant que se fait l'ajustement, un message paraît dans l'affichage multifonction, par exemple:



En appuyant sur le bouton  ou  sur le volant de direction multifonction, le message disparaît.

Une fois le niveau autoroute atteint, le témoin ② s'éteint. Le message **Abaissement** disparaît de l'affichage multifonction.

Le véhicule change automatiquement au niveau autoroute après avoir conduit à une vitesse supérieure à 90 km/h (56 mi/h) ou entre 70 km/h (43 mi/h) et 90 km/h (56 mi/h) pour environ 20 secondes. Selon le réglage ADS (> page 203), le véhicule est abaissé au niveau haute vitesse à hautes vitesses.

PARKTRONIC

Remarques importantes sur la sécurité

ATTENTION

Parktronic est un système complémentaire. Il ne vise pas à remplacer, ni ne remplace, le besoin d'une étroite vigilance. La responsabilité des manoeuvres de stationnement et autres manoeuvres délicates repose toujours sur le conducteur.

ATTENTION

S'assurer qu'aucune personne ou animal ne se trouve dans l'aire où s'exercent les manoeuvres/stationnement. Sinon, ils pourraient être blessés.

PARKTRONIC est un dispositif électronique de stationnement à capteurs ultrasoniques. Ceci indique de façon visuelle et sonore la distance relative entre le véhicule et un obstacle quelconque.

PARKTRONIC est automatiquement activé lorsque l'on:

- établit le contact
- fait passer la transmission à la position **D**, **R** ou
- desserre le frein de stationnement électronique.

PARKTRONIC est désactivé à une vitesse supérieure à 18 km/h (11 mi/h). Le système est réactivé à des vitesses inférieures.

Le système PARKTRONIC surveille les abords du véhicule grâce à six capteurs dans le pare-chocs avant et quatre dans le pare-chocs arrière.

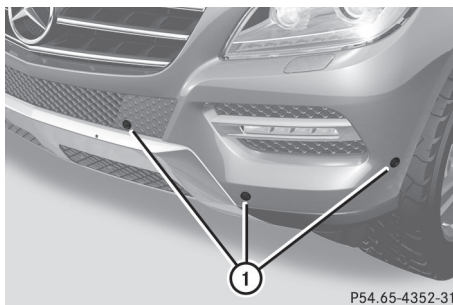

P54.65-4352-31

- ① Exemple d'illustration, capteurs dans le pare-chocs avant, côté gauche

Portée des capteurs

Notes générales

Pour fonctionner correctement, les capteurs doivent être exempts de poussière, glace, neige et neige fondante. Nettoyer régulièrement les capteurs, en s'assurant de ne pas les égratigner ni les endommager (> page 357).

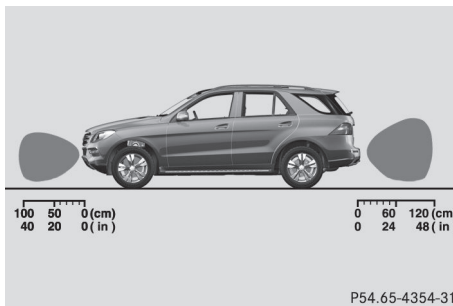

P54.65-4354-31

Vue latérale

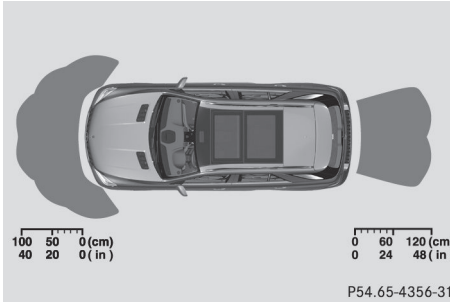

Vue du dessus

Capteurs avant

Centre	Approximativement 100 cm (environ 40 po)
Extrémités	Approximativement 60 cm (environ 24 po)

Capteurs arrière

Centre	Approximativement 120 cm (environ 48 po)
Extrémités	Approximativement 80 cm (environ 32 po)

! Lors du stationnement, surveiller les objets situés au-dessus ou en-dessous des capteurs, tels que des pots de fleurs ou barres d'accouplement de remorques PARKTRONIC ne détecte pas de tels objets lorsqu'ils sont à proximité immédiate du véhicule. Sinon, le véhicule ou les objets pourraient être endommagés.

Les capteurs peuvent ne pas détecter la neige et autres objets qui absorbent les ondes ultrasoniques.

La présence de sources ultrasoniques tels un lave-auto automatique, des freins à air comprimé sur un camion ou une perceuse pneumatique peuvent provoquer le mauvais fonctionnement du système PARKTRONIC.

Le système PARKTRONIC peut mal fonctionner sur un terrain inégal.

Distance minimale

Centre	Approximativement 20 cm (environ 8 po)
Extrémités	Approximativement 15 cm (environ 6 po)

Si un obstacle est repéré à l'intérieur de cet intervalle, les témoins d'avertissement pertinents s'allument et une tonalité est émise. Si la distance chute sous l'intervalle minimal, il est possible que la distance ne soit plus affichée.

Affichage d'avertissement

Les affichages des avertissements montrent la distance entre les capteurs et l'obstacle. L'affichage d'avertissement pour la partie avant du véhicule est au tableau de bord, au-dessus des bouches d'air centrales.

L'affichage d'avertissement pour la partie arrière est dans le plafonnier de l'espace arrière.

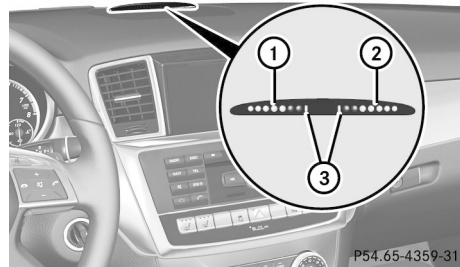

Affichage d'avertissement pour l'espace avant

- ① Segments du côté gauche du véhicule
- ② Segments du côté droit du véhicule
- ③ Segments montrant la disponibilité opérationnelle

L'affichage d'avertissement pour chaque côté du véhicule est divisé en cinq segments jaunes et deux segments rouges.

PARKTRONIC est opérationnel si les segments jaunes montrant sa disponibilité opérationnelle ③ s'allument.

La position de la transmission sélectionnée et la direction dans laquelle roule le véhicule déterminent quel affichage d'avertissement sera actif lorsque le moteur tourne.

Position de la transmission	Affichage d'avertissement
D	Partie avant activée
R, N ou le véhicule roule vers l'arrière	Parties avant et arrière activées
P	Aucune partie activée

Un ou plusieurs segments s'allument lorsque le véhicule approche d'un obstacle, selon la distance entre le véhicule et l'obstacle.

À partir:

- du sixième segment et des suivants, un signal d'avertissement intermittent sera émis pendant environ deux secondes.
- du septième segment et des suivants, un signal d'avertissement intermittent sera émis pendant environ deux secondes Ceci indique que la distance minimale a été atteinte.

Pour désactiver/activer PARKTRONIC

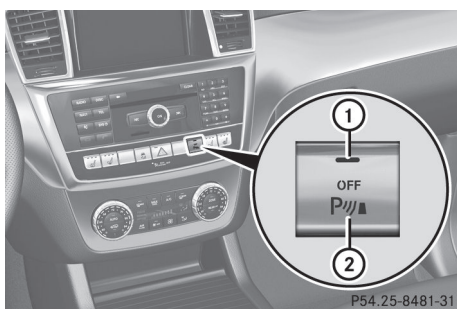

① Témoin

② Pour désactiver/activer PARKTRONIC

Si le témoin ① s'allume, PARKTRONIC est désactivé. L'assistance au stationnement active est alors aussi désactivée.

- ① PARKTRONIC est automatiquement activé lorsque la clé SmartKey est tournée en position 2 du commutateur de démarrage.

Traction d'une remorque

PARKTRONIC est désactivé pour l'arrière du véhicule, quand une connexion électrique est établie entre le véhicule et la remorque.

- ① Rabattre la boule d'accouplement si la languette de remorquage n'est pas requise. PARKTRONIC mesure la plage de détection minimale à un obstacle du pare-choc, pas de la boule d'accouplement.

Problèmes avec PARKTRONIC

Problèmes	Causes et conséquences possibles et ► Solutions
Seuls les segments rouges dans l'affichage d'avertissement PARKTRONIC sont allumés. Un signal d'avertissement se fait également entendre pendant environ deux secondes. PARKTRONIC est désactivé après environ 20 secondes, et le témoin sur le bouton PARKTRONIC s'allume.	PARKTRONIC est défectueux et s'est mis hors fonction. ► Si le problème persiste, faire vérifier PARKTRONIC dans un atelier spécialisé.
Seuls les segments rouges dans l'affichage d'avertissement PARKTRONIC sont allumés. PARKTRONIC est désactivé après environ 20 secondes	Les capteurs PARKTRONIC sont sales ou une interférence est survenue. ► Nettoyer les capteurs PARKTRONIC (▷ page 357). ► Rétablir le contact. Le problème peut être attribuable à une source externe radio ou à des ondes ultrasons. ► Vérifier si PARKTRONIC fonctionne à un endroit différent.

Assistance actif au stationnement

Remarques importantes sur la sécurité

L'assistant au stationnement actif est un système d'aide au stationnement électronique à ultrasons. Les ultrasons sont utilisés pour mesurer la route des deux côtés du véhicule. Un espace de stationnement adéquat est indiqué par le symbole de stationnement. L'intervention de la direction active peut aider lors du stationnement. Il est aussi possible d'utiliser le système PARKTRONIC (▷ page 206). Quand PARKTRONIC est désactivé, l'assistant au stationnement actif est lui aussi indisponible.

AVERTISSEMENT!

L'assistant au stationnement actif n'est qu'un guide et peut parfois recommander des espaces de stationnement qui ne sont pas adaptés. Par exemple, ces espaces peuvent être interdits au stationnement, des entrées de cour, avoir des surfaces inappropriées, etc. L'assistant au stationnement actif mesure l'espace de stationnement au moment où le véhicule passe devant cet espace. Tout changement ultérieur sur cet espace de stationnement ne sera pas pris en considération. C'est par exemple le cas lorsque le véhicule stationné devant ou derrière l'espace de stationnement change sa

position ou quand un obstacle est déplacé sur l'espace de stationnement.

L'assistant au stationnement actif ne remplace pas la responsabilité de choix du conducteur. En se fiant uniquement à l'assistant au stationnement, un accident ou des blessures au conducteur et aux autres pourraient survenir.

Le conducteur est responsable de la sécurité en tout temps et doit continuer à porter attention aux environs immédiats lors du stationnement et des manoeuvres.

AVERTISSEMENT!

Des objets situés au-delà de la limite de hauteur de l'assistant au stationnement actif ne seront pas décelés lors de la mesure de l'espace de stationnement. Ils ne seront pas pris en compte quand la procédure de stationnement est calculée, par exemple les charges de porte-bagages, les ajouts arrière ou les rampes de chargement des transports de marchandises. Dans certains cas, l'assistant au stationnement actif pourrait ainsi guider le véhicule trop tôt dans l'espace de stationnement libre. Ceci pourrait provoquer une collision. Dans de telles situations, l'assistant au stationnement actif ne devrait pas être utilisé.

AVERTISSEMENT!

L'avant du véhicule sortira en direction de la circulation en sens inverse durant la procédure de stationnement. Dans certains cas, le véhicule sortira sur des sections de la voie en sens inverse durant la procédure de stationnement.

Le conducteur est responsable de la sécurité en tout temps et doit faire attention à tout utilisateur de la route approchant ou dépassant. Arrêter le véhicule si nécessaire ou annuler la procédure de stationnement de l'assistant au stationnement actif.

ATTENTION

S'assurer qu'aucune personne ou animal ne se trouve dans l'aire où s'exercent les manoeuvres/stationnement. Sinon, ils pourraient être blessés.

Utiliser l'assistant au stationnement actif pour des espaces de stationnement:

- qui sont parallèles à la direction du trajet
- qui sont sur des rues droites, pas en courbe
- qui sont sur le même niveau que la route, par exemple pas sur la chaussée

Conseils pour le stationnement:

- sur des routes étroites, manoeuvrer le plus près possible de l'espace de stationnement.
- les espaces de stationnement qui sont jonchés de détritux, envahis par les herbes ou en partie occupés par des barres de remorquage peuvent être mal ou pas du tout identifiés.
- les chutes de neige ou les pluies fortes peuvent causer une mesure imprécise de l'espace de stationnement.
- faire attention aux messages d'avertissement de PARKTRONIC (> page 207) durant la procédure de stationnement.
- il est possible d'intervenir dans la procédure de changement de la direction à tout moment. L'assistant au stationnement actif sera alors annulé.
- lors du transport d'un chargement qui dépasse du véhicule, le conducteur ne devrait pas utiliser l'assistant au stationnement actif.
- ne jamais utiliser l'assistant au stationnement actif quand des chaînes à neige ou une roue de secours sont montées.
- s'assurer que la pression de gonflage des pneus est correcte. Ceci a une influence directe sur les caractéristiques de stationnement du véhicule.

- la façon dont le véhicule est placé dans l'espace de stationnement après la procédure de stationnement dépend de plusieurs facteurs. Ils comprennent la position et la forme des véhicules stationnés à l'avant et à l'arrière de cet espace. Dans certains cas, l'aide au stationnement actif pourrait guider le conducteur trop loin ou pas assez dans l'espace de stationnement. Dans certains cas, cela pourrait placer le véhicule en travers ou sur la bordure du trottoir. Si nécessaire, la procédure de stationnement avec l'assistant au stationnement actif devrait être arrêtée.
- il est possible d'engager la marche avant prématurément. Le véhicule change de direction et n'avance pas assez loin dans l'espace de stationnement. Si le changement de rapport intervient trop tôt pour stationner correctement dans l'espace, la procédure sera arrêtée.

! Si c'est inévitable, conduire par-dessus les obstacles tels que les bordures, lentement et de biais. Autrement, les roues ou les pneus pourraient être endommagés.

Détection d'un espace de stationnement

L'Aide au stationnement actif (Active Parking Assist) se met automatiquement en fonction lors de la marche avant du véhicule. Le système est fonctionnel à des vitesses allant jusqu'à environ 35 km/h (22 mi/h). Lorsqu'il est en opération, le système situe indépendamment et mesure les espaces de stationnement des deux côtés du véhicule. En conduisant à des vitesses inférieures à 30 km/h (19 mi/h), le symbole de stationnement comme un indicateur d'état paraît dans le combiné d'instruments. Par défaut, l'Aide au stationnement actif affiche seulement les espaces de stationnement du côté passager avant. Les espaces de stationnement du côté conducteur sont affichés dès que le feu de direction du côté

conducteur est activé. Pour stationner le véhicule dans un espace du côté conducteur, l'indicateur du côté conducteur doit demeurer en fonction. Il doit demeurer en fonction jusqu'à ce que l'utilité de l'Assistance au stationnement actif soit reconnue en appuyant sur le bouton **OK** sur le volant de direction multifonction.

Lorsque le système a détecté un espace de stationnement, une flèche additionnelle paraît également vers la droite ou vers la gauche.

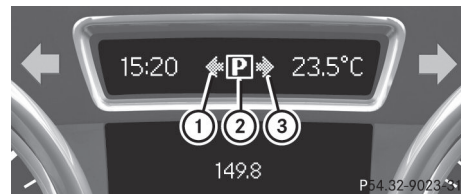

- ① Espace de stationnement détecté sur la gauche
- ② Symbole de stationnement
- ③ Espace de stationnement détecté sur la droite

L'aide au stationnement actif détectera seulement les espaces de stationnement:

- qui sont parallèles à la direction de la course
- d'au moins 1,5 m (59 po) de largeur
- d'au moins 1,3 m (51 po) plus long que votre véhicule

Un espace de stationnement sera affiché jusqu'à ce que le véhicule soit environ à 15 m (50 pi) de cet espace.



Stationnement

⚠ AVERTISSEMENT!

PARKTRONIC et l'assistant au stationnement actif sont seulement des systèmes d'aide au stationnement et peuvent ne pas déceler tous les obstacles. Ils ne relèvent pas le conducteur de ses responsabilités.

Le conducteur est responsable de la sécurité en tout temps et doit continuer à porter

attention aux environs immédiats lors du stationnement et des manoeuvres. Autrement, votre sécurité et celle des autres pourraient être mises en danger.

- ▶ Arrêter le véhicule quand le symbole d'un espace de stationnement montre l'espace de stationnement désiré dans le combiné d'instruments.
- ▶ Faire passer la transmission à la position **R**.
Le message **Activer aide stat.? Oui: OK Non:**  paraît dans l'affichage multifonction.
- ▶ **Pour annuler la procédure:** appuyer sur le bouton  du volant de direction multifonction ou démarrer.

ou

- ▶ **Pour stationner à l'aide de l'assistant au stationnement actif:** appuyer sur le bouton  du volant de direction multifonction.
Le message **Aide stationn. activée Accélérer et freiner Regarder ttes directions** paraît dans l'affichage multifonction.

AVERTISSEMENT!

Lors du stationnement, s'assurer qu'aucun obstacle n'est situé aux alentours du véhicule durant toute la manoeuvre. L'assistant au stationnement actif ne remplace pas la responsabilité de choix du conducteur. Il aide simplement le conducteur en intervenant activement lors des changements de direction.

Pour arrêter le véhicule ou pour éviter un accident, le conducteur doit lui-même appuyer sur la pédale de frein.

- ▶ Laisser aller le volant de direction multifonction.
- ▶ Reculer le véhicule en étant prêt à freiner à tout moment. Ne pas dépasser une vitesse d'environ 10 km/h (5 mph) lors du recul;

autrement, l'assistant au stationnement actif sera annulé.

- ❗ Dans des espaces de stationnement réduits, reculer aussi loin que possible donnera de meilleurs résultats de stationnement. Durant la procédure, observer aussi les messages de PARKTRONIC.
- ▶ Arrêter dès que PARKTRONIC émet un signal sonore continu, si le véhicule n'est pas arrêté avant.
Des manoeuvres peuvent être nécessaires dans des espaces de stationnement réduits.

Le message **Aide stationn. activée Mettre boîte sur D Regarder ttes directions** paraît dans l'affichage multifonction.

- ▶ Passer la transmission à la position **D** quand le véhicule est immobile.
L'assistant au stationnement actif tourne immédiatement la direction dans le sens opposé.
Le message **Aide stationn. activée Accélérer et freiner Regarder ttes directions** paraît dans l'affichage multifonction.

- ❗ Attendre que la procédure de changement de direction soit terminée avant d'avancer permettra de meilleurs résultats de stationnement.

- ▶ Avancer tout en étant prêt à freiner à tout moment.
- ▶ Arrêter dès que PARKTRONIC émet un signal sonore continu, si le véhicule n'est pas arrêté avant.

Le message **Aide stationn. activée Mettre boîte sur R Regarder ttes directions** paraît dans l'affichage multifonction.

- ▶ D'autres changements de transmission peuvent être nécessaires.

Dès que la procédure de stationnement est terminée, le message **Aide au**

stationnement terminée paraît dans l'affichage multifonction. PARKTRONIC reste disponible.

- ▶ Manoeuvrer si nécessaire.
- ▶ Toujours observer les messages d'avertissement affichés par PARKTRONIC (> page 207).

Annulation de l'assistance actif au stationnement

L'assistant au stationnement actif peut être annulée en tout temps.

- ▶ Arrêter le mouvement du volant de direction ou manoeuvrer soi-même. L'assistant au stationnement actif peut être annulée immédiatement. Le message **Aide au stationnement interrompue** paraît dans l'affichage multifonction.

ou

- ▶ Appuyer sur le bouton PARKTRONIC sur la console centrale (> page 208). PARKTRONIC est désactivé et l'Assistance active au stationnement est immédiatement annulée. Le message **Aide au stationnement interrompue** paraît dans l'affichage multifonction.

L'assistant au stationnement actif est annulée automatiquement si:

- le stationnement avec l'assistant au stationnement actif n'est plus possible.
- le véhicule roule à une vitesse supérieure à 10 km/h (6 mi/h).
- une roue patine, ESP® intervient ou échoue. Le témoin  dans le combiné d'instrument s'allume.

Un signal avertisseur est émis. Le message **Aide au stationnement interrompue** paraît dans l'affichage multifonction.

Lorsque l'assistant au stationnement actif est annulé, le changement de vitesse doit être fait par le conducteur lui-même.

Traction d'une remorque

Pour les véhicules avec attaches de remorquage, la longueur minimale pour les espaces de stationnement est légèrement augmentée.

Si une remorque a été attachée à votre véhicule, ne pas utiliser l'Assistance active au stationnement. Une fois la connexion électrique établie entre le véhicule et la remorque, l'Assistance active au stationnement n'est plus disponible. PARKTRONIC est désactivé pour la zone arrière.

Caméra de recul

Remarques importantes sur la sécurité

La caméra de recul est une assistance optique au stationnement et une aide à la manoeuvre. Elle montre l'arrière du véhicule avec des lignes-guides dans l'affichage COMAND.

ATTENTION

S'assurer qu'aucune personne ou animal ne se trouve dans la plage des manoeuvres. Sinon, elles pourraient se blesser.

La caméra de recul se trouve dans la poignée du hayon.

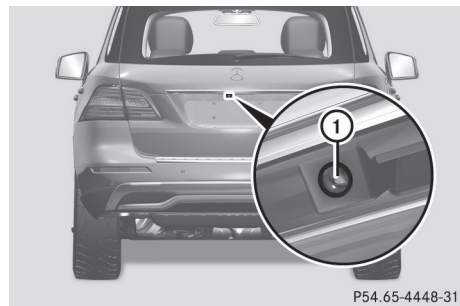

① Caméra de recul

P54.65-4448-31

Vue de la caméra

L'arrière du véhicule est affiché sous forme d'image inversée, semblable à la vue dans un rétroviseur.

⚠ ATTENTION

La caméra de recul n'est qu'un système d'aide et peut afficher des obstacles

- dans une perspective déformée
- avec imprécision
- ne pas afficher d'obstacles du tout

La caméra de recul n'enlève pas au conducteur la responsabilité d'être prudent. Observer les alentours avec attention. La caméra de recul pourrait ne pas montrer les objets qui sont

- très près du pare-chocs arrière
- sous le pare-chocs arrière
- au-dessus de la poignée du hayon

L'utilisateur est responsable d'assumer la sécurité en tout temps et de continuer de surveiller les abords immédiats, lors du stationnement et autres manoeuvres. Ceci inclut la surveillance de l'avant, l'arrière et les côtés du véhicule. Autrement, votre vie et celle des autres pourraient être mises en danger.

⚠ AVERTISSEMENT

Dans les circonstances suivantes, la caméra de recul ne fonctionnera pas, ou fonctionnera de façon limitée:

- si le hayon est ouvert
- en cas de forte pluie, neige ou brouillard
- dans l'obscurité ou dans des endroits très sombres
- si la caméra est exposée à une lumière très brillante
- si le secteur est éclairé par une lumière fluorescente ou DEL (l'affichage peut vaciller)
- en cas de changement soudain de température, par ex. du froid à un garage chauffé en hiver

- si les lentilles de la caméra sont sales ou recouvertes
- si l'arrière du véhicule est endommagé En pareil cas, faire vérifier la position et le réglage de la caméra de recul par un technicien spécialisé à l'atelier. À cette fin, Mercedes-Benz recommande de contacter un Concessionnaire Mercedes-Benz agréé.

Ne pas utiliser la caméra de recul en pareil cas. Vous pourriez blesser quelqu'un ou endommager des objets et le véhicule pendant que vous êtes stationné

Activation/désactivation de la caméra de recul

- **Pour activer:** s'assurer que la clé SmartKey est en position **2** dans le commutateur de démarrage.
- S'assurer que la fonction «caméra de recul» est sélectionnée dans COMAND APS (voir les instructions de fonctionnement séparées de COMAND).
- Passer à la marche arrière. La zone derrière le véhicule est montré dans l'affichage COMAND par des lignes guide.

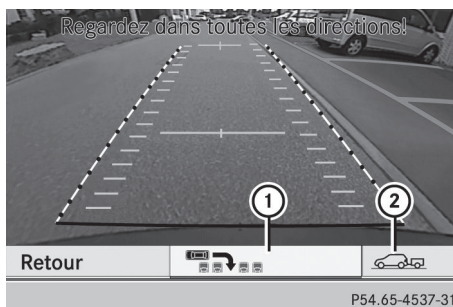

- **Pour changer le mode fonction:** à l'aide du contrôleur COMAND, sélectionner le symbole ① pour la fonction «Stationnement à reculons» ou le symbole ② pour la fonction «Accouplement d'une remorque». Voir les

instructions de fonctionnement séparées COMAND.

Le symbole des fonctions sélectionnées paraît en surbrillance.

Pour désactiver: la caméra de recul est désactivée si le conducteur:

- passe la transmission à la position **P**
- conduit encore dix mètres
- passe la transmission de la position **R** à une autre position (après 15 secondes)
- conduit à plus de 10 km/h (5 mi/h)

Affichage dans COMAND

ATTENTION

Le recours à la caméra de recul pourrait s'avérer dangereux si vous êtes daltonien ou souffrez de troubles de la vision couleur.

Utiliser la caméra de recul uniquement s'il est possible de voir et de distinguer toutes les lignes colorées montrées par la caméra de recul sur l'affichage COMAND.

ATTENTION

Noter que des objets qui ne touchent pas le sol peuvent paraître plus loin qu'ils ne le sont actuellement, par exemple:

- le pare-choc d'un véhicule stationné derrière le vôtre
- la barre de remorquage
- la boule d'accouplement de la languette de remorquage
- l'arrière d'un camion
- un poteau incliné

Dans ce cas, ne pas utiliser les lignes-guide pour estimer la distance. La distance pourrait être mal jaugée, ce qui augmente le risque d'entrer en collision avec des objets.

Même lorsque l'objet dont le véhicule se rapproche est directement sur le sol, ne pas l'approcher plus que la ligne-guide rouge.

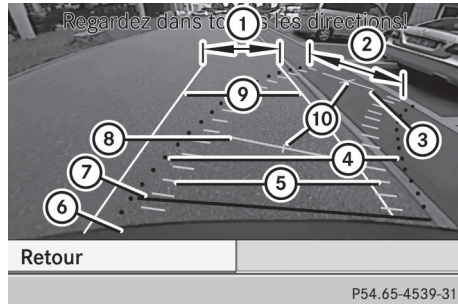

- ① Largeur du véhicule incluant les rétroviseurs
- ② Largeur du véhicule incluant les extrémités des roues
- ③ Ligne guide jaune à environ 4 m (13 pi) de la zone arrière
- ④ Ligne rouge de largeur du véhicule à l'angle actuel du volant de direction (dynamique)
- ⑤ Ligne jaune des pneus à l'angle actuel du volant de direction (dynamique)
- ⑥ Pare-chocs
- ⑦ Ligne guide rouge à environ 0,25 m (10 pi) de la zone arrière
- ⑧ Ligne guide jaune à environ 1 m (3 pi) de la zone arrière
- ⑨ Ligne blanche de largeur du véhicule avec volant de direction droit (statique)
- ⑩ Essieu central du véhicule (marque d'assistance)

Les lignes guide sont montrées seulement lorsque la transmission est en position **R**.

Les spécifications de distance s'appliquent seulement aux objets qui sont au niveau du sol.



Messages supplémentaires pour les véhicules avec PARKTRONIC

- ① Affichage d'avertissement avant
- ② Indicateur de l'état de mesures additionnelles de fonctionnement PARKTRONIC
- ③ Affichage d'avertissement arrière

Véhicules avec PARKTRONIC: lorsque PARKTRONIC est fonctionnel (▷ page 206), un indicateur d'état de fonctionnement additionnel ② paraît également. Les affichages d'avertissement ① et ③ sont actifs si les affichages d'avertissement correspondants PARKTRONIC sont actifs (▷ page 207). Ils s'allument en jaune dès que le premier segment dans l'affichage d'avertissement PARKTRONIC s'allume en jaune et ils s'allument en rouge dès que le premier segment dans l'affichage d'avertissement PARKTRONIC s'allume en rouge.

Fonction «Stationnement à reculons»

- ▶ S'assurer que la caméra de recul est activée et que la fonction «Stationnement à reculons» est sélectionnée. Voir les instructions de fonctionnement séparées pour COMAND. La ligne et les lignes guide sont montrées.

Recul tout droit dans l'espace de stationnement sans tourner le volant de direction

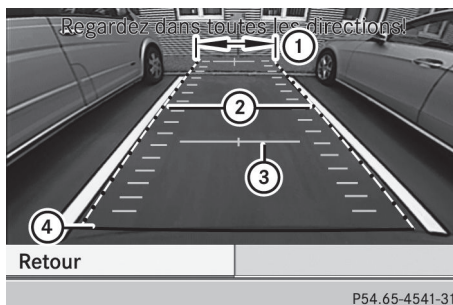

- ① Largeur du véhicule incluant les rétroviseurs
 - ② Ligne blanche avec volant de direction droit
 - ③ Ligne guide jaune à environ 1 m (3 pi) de la zone arrière
 - ④ Ligne guide rouge à environ 0,25 m (10 pi) de la zone arrière
- ▶ À l'aide de la ligne blanche ②, vérifier si le véhicule convient à l'espace de stationnement.
 - ▶ En utilisant la ligne blanche comme guide, reculer prudemment jusqu'à ce que la position terminale soit atteinte. La ligne guide rouge ④ est alors au bout de l'espace de stationnement. Le véhicule est presque parallèle à l'espace de stationnement.

Recul perpendiculaire au stationnement avec le volant de direction à angle

- ▶ Conduire passé l'espace de stationnement et arrêter le véhicule.

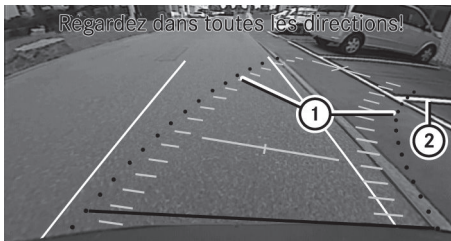

Retour

P54.65-4542-31

Orientation du volant de direction

- ① La ligne rouge indiquant le chemin que prendra le véhicule avec le volant de direction dans la position actuelle
- ② Marque de l'espace de stationnement
- Lorsque le véhicule est immobile, tourner le volant en direction de l'espace de stationnement jusqu'à ce que la ligne rouge atteigne la marque de l'espace de stationnement ②.
- Maintenir le volant de direction dans cette position et reculer prudemment.

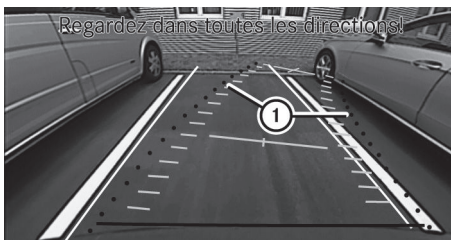

Retour

P54.65-4543-31

Recul avec le volant de direction tourné

- ① La ligne rouge indiquant le chemin que prendra le véhicule avec le volant de direction dans la position actuelle
- Arrêter le véhicule quand il est presque exactement à l'avant de l'espace de stationnement. La ligne blanche devrait être aussi parallèle que possible avec la marque de l'espace de stationnement.

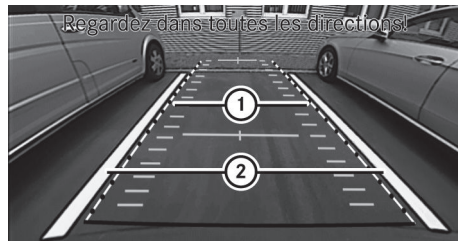

Retour

P54.65-4544-31

Conduite à la position finale

- ① Ligne blanche à l'angle actuel du volant de direction
- ② Marque de l'espace de stationnement
- Tourner le volant de direction à la position centrale maintenant que le véhicule est stationné.

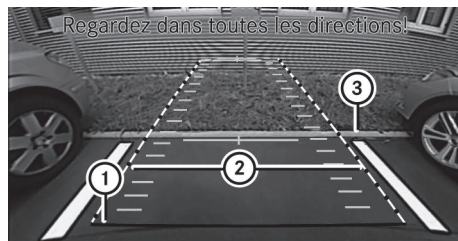

Retour

P54.65-4545-31

- ① Ligne guide rouge à environ 0,25 m (10 pi) de la zone arrière
- ② Ligne blanche avec volant de direction droit
- ③ Limite de l'espace de stationnement
- Reculer prudemment jusqu'à ce que la position terminale soit atteinte. La ligne rouge ① est maintenant à la limite de l'espace de stationnement ③. Le véhicule est presque parallèle à l'espace de stationnement.

Fonction «Accouplement d'une remorque»

Cette fonction est seulement disponible sur les véhicules avec une attache de remorquage.

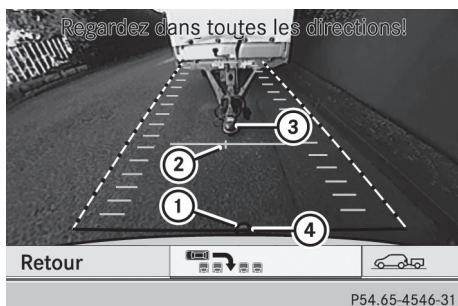

- ① Centre du véhicule sur la ligne guide rouge à environ 0,25 m (10 pi) de la zone arrière
 - ② Centre du véhicule sur la ligne guide jaune à environ 1 m (3 pi) de la zone arrière
 - ③ Languette de remorquage
 - ④ Accouplement à boule
- ▶ Régler la hauteur de la languette de remorquage ③ afin qu'elle soit un peu plus haute que l'accouplement à boule ④.
 - ▶ Positionner le véhicule droit devant la languette de remorquage ③.

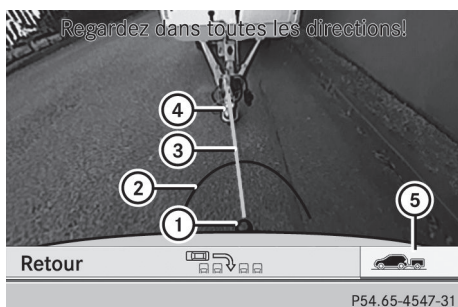

- ① Accouplement à boule
- ② Ligne guide rouge à environ 0,25 m (10 pi) de l'accouplement à boule
- ③ Marque d'assistance à la languette de remorquage

- ④ Languette de remorquage
- ⑤ Symbole pour la fonction «Accouplement d'une remorque»

▶ Utiliser le contrôleur COMAND pour sélectionner le symbole ⑤. Voir les instructions de fonctionnement séparées pour COMAND.

La fonction «Accouplement d'une remorque» est sélectionnée. Les spécifications de distance s'appliquent maintenant seulement aux objets qui sont au même niveau que l'accouplement à boule.

- ▶ Reculer prudemment, en s'assurant que la marque d'assistance de la languette de remorquage ③ pointe dans la direction approximative de la languette de remorquage ④.
- ▶ Reculer prudemment jusqu'à ce que la languette de remorquage ④ atteigne la ligne guide rouge ②.
- ▶ Accoupler la remorque (▷ page 237).

ATTENTION ASSIST

Remarques sécuritaires importantes

Le système ATTENTION ASSIST aide le conducteur durant des trajets longs et monotones comme sur les autoroutes. Le système est actif à des vitesses comprises entre 80 km/h (50 mi/h) et 180 km/h (112 mi/h).

Si ATTENTION ASSIST détecte des indicateurs typiques de fatigue ou l'inattention croissante chez le conducteur, il suggère de faire une pause.

⚠ ATTENTION

ATTENTION ASSIST n'est qu'une aide et peut détecter la fatigue et un défaut de concentration trop tard ou pas du tout. Il n'est pas un substitut au conducteur bien reposé et attentif.

La fatigue peut faire reconnaître des situations dangereuses trop tard, mal juger une situation ou réagir plus lentement. Pour cette raison, s'assurer de se sentir reposé avant de commencer à conduire et pendant le voyage. S'assurer de prendre des pauses régulières à temps, particulièrement pendant de longs voyages. Autrement, il est possible de ne pas reconnaître les dangers à temps, de causer un accident et de causer des blessures au conducteur et aux autres.

ATTENTION ASSIST évalue le niveau de fatigue ou d'inattention en tenant compte des critères suivants:

- le style de conduite du conducteur, par exemple la façon de tourner le volant
- les conditions de conduite, par exemple l'heure, la durée

La fonctionnalité du système ATTENTION ASSIST est limitée et les avertissements peuvent être retardés ou ne pas être émis du tout:

- si les conditions routières sont mauvaises, par exemple si la surface est inégale ou s'il y a des nids de poule
- en cas de fort vent latéral
- sous un style de conduite sportive avec virages à haute vitesse ou accélérations élevées
- à des vitesses le plus souvent inférieures à 80 km/h (50 mi/h) ou supérieures à 180 km/h (112 mi/h)
- si le système COMAND est en fonction et qu'un appel téléphonique est lancé à l'aide de ce système
- si l'heure a été mal réglée
- dans des situations de conduite actives, comme lors d'un changement de voie ou de vitesse

Messages d'avertissement et affichés dans l'affichage multifonction

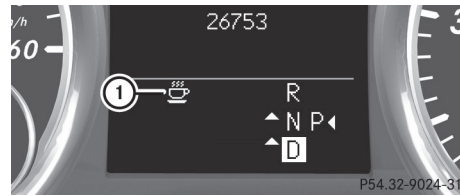

- ▶ Activer ATTENTION ASSIST à l'aide de l'ordinateur de bord (▷ page 259). Le symbole ① apparaît dans l'affichage multifonction.

Si ATTENTION ASSIST est actif, il n'avertira pas le conducteur avant au moins 20 minutes après le début du trajet. Un signal sonore intermittent sera alors émis deux fois, et le message **Attention Assist: Faites une pause** paraît dans l'affichage multifonction.

- ▶ Au besoin, faire une pause.
- ▶ Appuyer sur **OK** ou **←** pour confirmer le message.

Lors de longs trajets, faire des pauses régulières au bon moment permet de se reposer correctement. Si le conducteur ne fait pas une pause et que le système ATTENTION ASSIST continue de déceler la fatigue et l'inattention croissante, il alertera à nouveau le conducteur après 15 minutes au plus tôt.

ATTENTION ASSIST se remet en fonction quand le trajet reprend et recommence à évaluer la fatigue si:

- le moteur a été coupé.
- si la ceinture de sécurité du conducteur a été déboutlée et que la porte du conducteur a été ouverte, par exemple pour un changement de conducteur ou lors d'une pause.

Assistance à la vision nocturne Plus**Remarques importantes sur la sécurité**

En plus de la lumière fournie par les phares habituels, l'Assistance à la vision nocturne Plus éclaire la route avec une lumière infrarouge. La caméra de l'Assistance à la vision nocturne Plus capte la lumière infrarouge et affiche une image de gamme de gris dans l'affichage COMAND. L'image affichée dans COMAND correspond à l'éclairage de la route par les feux de route. Ceci permet de voir la route et tout obstacle au bon moment. Si la reconnaissance de piéton est activée, les piétons reconnus par le système paraissent en surbrillance dans l'affichage de l'Assistance à la vision nocturne Plus.

⚠ ATTENTION

L'Assistance à la vision nocturne Plus n'est qu'un système d'aide conçu pour aider le conducteur lors de la conduite. Ceci ne remplace pas l'attention active du conducteur pendant la conduite. Ne pas se fier uniquement à l'affichage de l'Assistance à la vision nocturne Plus. Continuer à regarder à travers le pare-brise. Le conducteur reste responsable de la sécurité et doit être attentif aux conditions de la route. Autrement, votre sécurité et celle des autres pourraient être mises en danger.

Le système pourrait être diminué ou non fonctionnel si:

- la visibilité est faible en raison de la neige, de la pluie, du brouillard, ou des embruns, par exemple.
- le pare-brise est sale, embrouillé, ou recouvert d'une étiquette par exemple, à proximité de la caméra.
- la conduite dans des virages, dans les montées ou dans les descentes.

L'image de l'assistance à la vision nocturne Plus dans l'affichage multifonction n'est pas diminuée par les phares des véhicules approchant en sens inverse. C'est également

le cas s'il est impossible d'allumer les phares de feux de route en raison du trafic venant en sens inverse.

⚠ ATTENTION

L'assistance à la vision nocturne ne peut tenir compte des objets devant ou voisins du véhicule. Lors des manoeuvres, continuer de regarder à travers le pare-brise. S'assurer qu'aucune personne ou animal ne se trouve dans l'aire où vous manoeuvrez. Le cas contraire, des blessures pourraient survenir.

- i** La lumière infrarouge est invisible pour l'oeil humain, et par conséquent, n'aveugle pas les autres conducteurs. L'assistance à la vision nocturne Plus peut alors rester en fonction, même si des véhicules s'approchent en sens inverse.

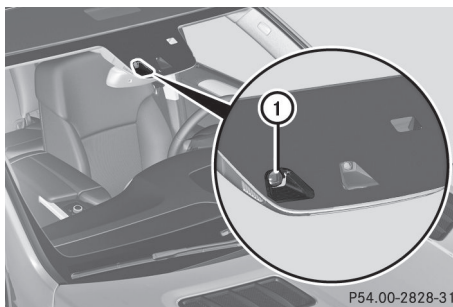

- ①** Caméra de l'Assistance à la vision nocturne Plus

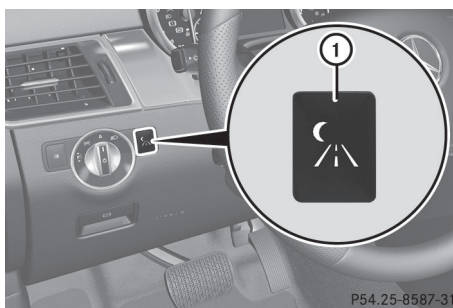
Activation de l'assistance à la vision nocturne Plus

L'Assistance à la vision nocturne Plus peut être activée seulement si

- la clé SmartKey est dans le commutateur de démarrage à la position **2**.
 - c'est l'obscurité.
 - le commutateur d'éclairage est en position **AUTO** ou .
 - la marche arrière n'est pas engagée.
- ▶ S'assurer que COMAND est en marche.
- ▶ Appuyer sur le bouton **1**.
- L'affichage de l'Assistance à la vision nocturne Plus paraît dans l'affichage COMAND.

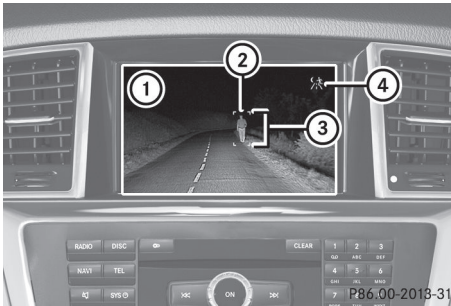

- ① Affichage de l'Assistance à la vision nocturne Plus
- ② Piéton reconnu
- ③ Cadrage
- ④ Symbole de la reconnaissance active de piéton

La façon de régler la luminosité de l'affichage COMAND se trouve dans les instructions de fonctionnement COMAND.

- ❗ Les phares infrarouges s'allument seulement lorsque le véhicule est conduit à des vitesses d'au moins 10 km/h (6 mi/h). Ceci signifie qu'une portée visuelle complète n'est pas possible lorsque le véhicule est arrêté et qu'il est impossible de vérifier si l'Assistance à la vision nocturne fonctionne.

Reconnaissance de piéton

AVERTISSEMENT

La reconnaissance de piéton peut être réduite ou inopérante si:

- des piétons sont partiellement ou complètement cachés par des objets, par exemple des véhicules stationnés.
- la silhouette du piéton dans l'Assistance à la vision nocturne Plus est affichée de manière incomplète ou interrompue, par ex. par une forte réflexion de la lumière.
- des piétons ne contrastent pas avec les environs.
- des piétons ne se tiennent pas debout, par exemple s'ils sont assis, accroupis ou couchés.

- ❗ Les animaux ne sont pas reconnus par la reconnaissance de piéton.

L'Assistance à la vision nocturne Plus peut reconnaître des piétons par des caractéristiques typiques, par exemple une silhouette en forme de personne.

La reconnaissance de piéton est alors désactivée automatiquement si:

- l'Assistance à la vision nocturne Plus est activée.
- la vitesse est plus élevée que 10 km/h (6 mi/h).
- les environs sont sombres, par exemple, en conduisant en dehors d'une agglomération sans éclairage de rue.

Si la reconnaissance de piéton est active, le symbole **4** paraît. Si des piétons sont reconnus, ils sont encadrés **3** et de cette façon mis en surbrillance. Si le système de reconnaissance de piéton a porté un piéton à votre attention, regarder à travers le pare-brise pour évaluer la situation. La distance réelle des objets et des piétons ne peut pas être jugée précisément en regardant à l'écran.

Ce peut être parce que les objets sont en surbrillance comme les piétons.

Pare-brise sale ou embué

L'affichage de l'assistance à la vision nocturne Plus peut être affecté si le pare-brise à l'avant de la caméra est sale ou embué de l'intérieur ou de l'extérieur.

ATTENTION

Se rappeler que la responsabilité première du conducteur est la conduite du véhicule. La responsabilité primordiale doit être de se concentrer sur la route. Pour votre sécurité et celle des autres, arrêter le véhicule avant d'essayer de désembuer ou de nettoyer la vitre devant la caméra d'assistance à la vision nocturne Plus.

Se rappeler qu'à une vitesse de seulement 50 km/h (environ 30 mi/h), le véhicule couvre une distance d'environ 14 mètres (environ 44 pieds) par seconde.

- ▶ **Pour dégivrer:** vérifier les réglages (▷ page 147) de la climatisation automatique et rabattre le couvercle (▷ page 358) de la caméra.
- ▶ **Pour dégivrer l'intérieur du pare-brise:** rabattre le couvercle (▷ page 358) de la caméra et nettoyer le pare-brise (▷ page 356).

Problèmes avec l'assistance à la vision nocturne Plus

Problèmes	Causes et conséquences possibles et ► Solutions
La qualité de l'image de l'Assistance à la vision nocturne Plus s'est détériorée.	Les essuie-glaces de pare-brise obstruent le pare-brise. ► Remplacer les essuie-glaces (▷ page 131).
	Le pare-brise est barbouillé après que le véhicule est passé dans un lave-autos. ► Nettoyer le pare-brise (▷ page 356).
	Il y a de légers dommages au pare-brise dans le champ de vision de la caméra. ► Remplacer le pare-brise.
	Le pare-brise est embué de l'intérieur. ► Dégivrer le pare-brise (▷ page 147).
	Le pare-brise est glacé. ► Déglacer le pare-brise (▷ page 146).
	Il y a de la saleté sur l'intérieur du pare-brise. ► Nettoyer l'intérieur du pare-brise (▷ page 356).

Groupe Lane Tracking

Information générale

Le Groupe Poursuite de la voie consiste à l'Assistance à l'angle mort (▷ page 223) et l'Assistant trajectoire (▷ page 226).

Assistance à l'angle mort

Remarques importantes sur la sécurité

L'assistance à l'angle mort a recours à un système de capteurs radar pour surveiller les alentours des deux côtés du véhicule. Le système intervient à une vitesse d'environ 30 km/h (20 mi). Un affichage d'avertissement dans les rétroviseurs extérieurs attire l'attention du conducteur sur les véhicules détectés dans l'aire de surveillance. Si le conducteur indique son intention de tourner de ce côté avant de changer de voie, un avertissement sonore et visuel de collision sera aussi émis. L'assistance à l'angle mort

fonctionne grâce à des capteurs situés dans le pare-chocs arrière.

ATTENTION

L'Assistance à l'angle mort n'est qu'un système d'aide conçu pour aider le conducteur lors de la conduite. La fonction peut négliger de reconnaître certains véhicules et elle ne remplace donc pas l'attention active du conducteur pendant la conduite.

L'assistance à l'angle mort ne peut détecter les conditions de la route et de la circulation. La fonction peut négliger de reconnaître les véhicules étroits, telles les motocyclettes ou les bicyclettes, ou elle ne les reconnaîtra que trop tard.

La surveillance peut être affectée par la saleté des capteurs, les embruns épais ou la mauvaise visibilité causée par la neige, la pluie ou le brouillard, par exemple. Dans un

tels cas, les véhicules sont détectés trop tard ou pas du tout.

Toujours surveiller les conditions de la circulation et les environs immédiats. Autrement, le conducteur pourrait ne pas être en mesure de reconnaître à temps les situations dangereuses, ce qui pourrait causer un accident ou des blessures au conducteur et à autrui.

i É.-U. seulement:

Ce dispositif a été approuvé par la FCC comme étant un «Système de radar de véhicule». Le capteur radar est destiné uniquement à être utilisé sur un système de radar automobile. La dépose, la falsification ou la modification du dispositif est interdite par la FCC et entraînera l'annulation de toutes les garanties. Ne pas modifier, falsifier ou utiliser ce dispositif d'une façon non approuvée.

Toute modification non autorisée de ce dispositif pourrait priver l'utilisateur du droit d'usage de l'équipement.

La fonction d'assistance à l'angle mort peut aider le conducteur pendant la conduite uniquement lorsque le système de capteurs radar est activé (▷ page 263) et en fonction.

Portée de détection des capteurs

L'assistance à l'angle mort surveille une aire pouvant atteindre jusqu'à 3 m (10 pi) derrière et directement à côté du véhicule, tel que montré sur le diagramme.

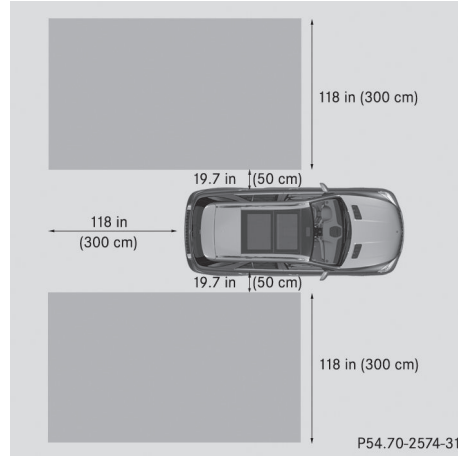

⚠ ATTENTION

L'assistance à l'angle mort surveille certaines aires adjacentes au véhicule. Les véhicules approchant et dépassant le vôtre à haute vitesse ne seront pas détectés. Aucun affichage ni tonalité d'avertissement ne seront émis.

Lors de la conduite dans une voie très large, il est possible que les capteurs ne soient pas en mesure de surveiller toute la largeur de la voie voisine. En pareil cas, il est possible que les véhicules roulant dans la voie voisine ne soient pas détectés, surtout s'ils roulent en formation en zigzag. Cette situation peut survenir si des véhicules roulent sur l'extrémité intérieure de leur voie, la zone la plus éloignée de votre véhicule.

Toujours surveiller les conditions de la circulation et les environs immédiats. Autrement, le conducteur pourrait ne pas être en mesure de reconnaître à temps les situations dangereuses, ce qui pourrait causer un accident ou des blessures au conducteur et à autrui.

Si les lignes sont étroites, les véhicules circulant dans la voie située de l'autre côté de celle adjacente à votre véhicule peuvent être indiqués, surtout si les véhicules ne circulent pas au milieu de leur voie. Cette situation

surviendra si des véhicules roulent sur l'extrémité intérieure de leur voie.

En raison de la nature du système:

- le système peut émettre des messages d'avertissement par erreur si le véhicule roule près des glissières de sécurité ou d'autres structures similaires en bordure des voies.
- les avertissements peuvent être interrompus, notamment si le véhicule circule en parallèle à des véhicules très longs, par exemple des camions-remorques, pendant une période prolongée.

Les deux capteurs de l'assistance à l'angle mort sont intégrés dans les côtés du pare-chocs arrière. S'assurer que les alentours des pare-chocs près des capteurs ne sont pas sales, glacés ou enneigés. Les capteurs radar ne doivent pas être obstrués, par exemple, par des porte-bicyclettes ou porte-bagages qui dépassent. Dans l'éventualité d'un impact important ou de dommages aux pare-chocs, faire vérifier les capteurs radar par un atelier spécialisé tel que le Concessionnaire Mercedes-Benz agréé. Autrement, l'assistance à l'angle mort risque de ne pas fonctionner correctement.

Témoins et avertisseurs

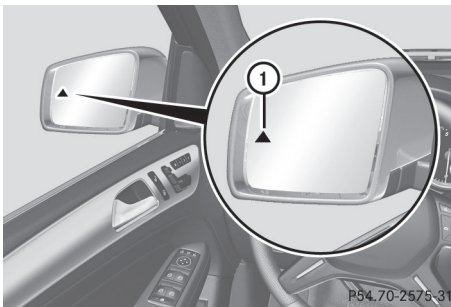

① Témoin jaune/témoin avertisseur rouge

Lorsque l'assistance à l'angle mort est activée, le témoin ① s'allume en jaune dans les rétroviseurs extérieurs jusqu'à une vitesse de 30 km/h (20 mi/h). Lorsque la vitesse du véhicule excède 30 km/h

(20 mi/h), le témoin s'éteint et l'assistance à l'angle mort peut entrer en fonction.

Lorsque votre vitesse excède environ 30 km/h (20 mi/h), le témoin avertisseur ① s'allume en rouge du côté correspondant dès qu'un véhicule est détecté dans l'aire de surveillance de l'angle mort. Cet avertissement est toujours émis lorsque le véhicule s'engage dans l'aire de surveillance de l'assistance à l'angle mort, de l'arrière ou du côté. Si votre véhicule en double un autre, l'avertissement sera émis seulement si l'écart de vitesse entre les deux véhicules est inférieur à 12 km/h (7 mi/h).

Le témoin jaune s'éteint après avoir engagé la marche arrière. En pareil cas, l'assistance à l'angle mort n'est plus active.

L'intensité lumineuse des témoins indicateur et avertisseur se règle automatiquement selon l'éclairage ambiant.

⚠ ATTENTION

L'assistance à l'angle mort n'entre pas en fonction à des vitesses inférieures à 30 km/h (20 m/h). Les témoins dans les rétroviseurs extérieurs sont jaunes. Les véhicules dans la plage de surveillance ne sont alors pas indiqués.

Toujours porter attention aux conditions du trafic et à l'environnement immédiat. Autrement, les dangers pourraient ne pas être reconnus à temps, causer un accident et blesser le conducteur et les autres.

Avertissement de collision

Si un véhicule est détecté dans la portée d'action de l'assistance à l'angle mort et que le conducteur active les feux de direction, une tonalité deux tons sera émise. Le témoin avertisseur rouge ① clignote. Si le feu de direction reste engagé, le témoin avertisseur rouge ① clignotera pour indiquer que des véhicules ont été détectés. Il n'y a plus de tonalités d'avertissement.

Activation de l'assistance à l'angle mort

- ▶ S'assurer que le système de capteurs radar (▷ page 263) et l'assistance à l'angle mort (▷ page 259) sont activés dans l'ordinateur de bord.
- ▶ Tourner la clé SmartKey en position **2** du commutateur de démarrage. Les témoins avertisseurs ① s'allument en rouge dans les rétroviseurs extérieurs pendant environ 1,5 seconde puis s'allument en jaune.

Traction d'une remorque

Lorsqu'une remorque est attelée, s'assurer de bien établir la connexion électrique entre le véhicule et la remorque à traîner. Effectuer ceci en vérifiant que l'éclairage de la remorque fonctionne correctement. Dans ce cas, l'assistance à l'angle mort est désactivée. Le témoin dans les rétroviseurs extérieurs s'allume en jaune et le message **Avertisseur angle mort pas dispo. pr l'instant, cf notice d'utilisation** paraît dans l'affichage multifonction

- ❗ Il est possible de désactiver les témoins dans les rétroviseurs extérieurs. Pour ce faire, mettre l'assistance à l'angle mort hors fonction lorsque:
 - la clé SmartKey est en position **2** du commutateur de démarrage
 - le moteur ne tourne pas
 - la connexion électrique avec la remorque a été engagée

Lane Keeping Assist (assistant trajectoire)**Remarques importantes sur la sécurité**

L'Assistant trajectoire surveille la partie avant du véhicule grâce à une caméra placée au-dessus du pare-brise. L'Assistant trajectoire détecte les marquages de voie sur la route et avertit le conducteur avant qu'il ne quitte sa voie sans le vouloir.

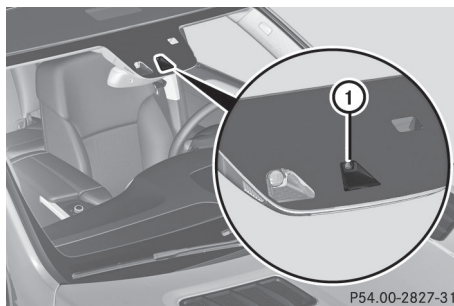

① Caméra de l'Assistant trajectoire

Si la fonction **Unité d'affichage Tachymètre/totalisateur** (▷ page 260) a été choisie sur l'ordinateur de bord et que **km** a été choisi comme unité de mesure, l'Assistant trajectoire est actif à des vitesses de 60 km/h. Si l'unité d'affichage **miles**, a été sélectionnée la plage d'assistance commence à 40 mi/h.

⚠ AVERTISSEMENT

L'Assistant trajectoire ne maintient pas le véhicule dans sa voie. Ce n'est qu'une aide et peut détecter les marquages de voie incorrectement ou pas du tout.

Le système peut être défectueux ou ne pas fonctionner si:

- la visibilité est mauvaise, par exemple en raison d'un éclairage insuffisant sur la route, ou en raison de la neige, la pluie ou du brouillard.
- il y a de l'éblouissement, venant par exemple du trafic à l'avant, du soleil ou de la réflexion d'autres véhicules.
- le pare-brise est sale, embué, ou recouvert d'une étiquette par exemple, dans les environs de la caméra.
- plusieurs ou aucun marquage de voie pour une voie simple sont présents.
- les marquages de voies sont usés, sombres ou recouverts de saleté ou de neige, par exemple.
- la distance avec le véhicule à l'avant est trop petite et donc les marquages de voie ne peuvent être détectés.

- les marquages de voie sur la route ne sont pas claires, par exemple, à proximité de travaux routiers.
- les marquages de voie changent rapidement, par exemple dérivations, croisements ou fusion.
- la route est étroite et sinueuse.

L'assistance trajectoire ne peut détecter les conditions de la route et de la circulation. Ce n'est pas un substitut à la conduite attentive. Le conducteur est responsable de la vitesse du véhicule, du freinage au bon moment et du changement correct de vitesse. Toujours adapter le style de conduite aux conditions du temps et de la circulation. Toujours porter attention aux conditions du trafic et à l'environnement immédiat. Autrement, des dangers pourraient ne pas être reconnus à temps, causer un accident et blesser le conducteur et les autres.

Un avertissement peut être donné lorsqu'une roue avant traverse un marquage de voie. Ceci avertit le conducteur par une vibration intermittente ressentie dans le volant de direction pendant jusqu'à 1,5 secondes.

Activation de l'Assistant trajectoire



- ▶ Activer l'Assistant trajectoire à l'aide de l'ordinateur de bord; pour ce faire, sélectionner **Standard** ou **Adaptatif** (> page 259). Le symbole ① paraît dans l'affichage multifonction.

Si la vitesse excède 60 km/h (40 mi/h) et que les marquages de voie sont détectés, le symbole ① est en surbrillance.

L'Assistant trajectoire est prêt à fonctionner.

STANDARD

Si **Standard** est sélectionné, aucune vibration ne suit si :

- les feux de direction appropriés sont activés. Dans ce cas, les avertissements sont supprimés pendant une certaine période de temps.
- un système de conduite sécuritaire intervient, tel que ABS, BAS ou ESP®.

Adaptatif

Si **Adaptatif** est sélectionné, aucune vibration ne suit si :

- les feux de direction appropriés sont activés. Dans ce cas, les avertissements sont supprimés pendant une certaine période de temps.
- un système de conduite sécuritaire intervient, par exemple ABS, BAS ou ESP®.
- l'accélération est forte, par exemple rétrogradation forcée.
- le freinage est fort.
- changements de vitesse mouvementés, par exemple, zigzaguer pour éviter un obstacle ou changer de voie rapidement.
- le coin est coupé dans une courbe serrée.

Afin d'être averti seulement lorsque nécessaire et au bon moment si un marquage de voie est traversé, le système reconnaît certaines conditions et avertit le conducteur en conséquence.

La vibration d'avertissement survient plus tôt si :

- le véhicule approche l'extérieur du marquage de voie dans un virage.
- la route possède des voies très larges, par exemple une autoroute.
- le système reconnaît les marquages de voie solides.

La vibration d'avertissement survient plus tard si :

- la route possède des voies étroites.
- le coin est coupé dans un virage.

Groupe assistance active à la conduite

Information générale

Le groupe Assistance en conduite active comprend DISTRONIC PLUS (▷ page 191), l'assistant à l'angle mort actif (▷ page 228) et l'assistant trajectoire actif (▷ page 231).

Assistance actif à l'angle mort

Remarques importantes sur la sécurité

L'Assistant actif à l'angle mort a recours à un système de détecteur radar pour surveiller les zones latérales du véhicule qui se trouvent derrière le conducteur. Un signal d'avertissement dans le rétroviseur extérieur attire l'attention du conducteur sur les véhicules détectés dans la zone surveillée. Si le conducteur active le feu de direction correspondant avant de changer de voie, il recevra aussi des avertissements visuels et sonores de risques de collision. Si un risque de collision latérale est détecté, le freinage correctif peut aider à éviter la collision. Pour supporter l'application des freins correctrice de voie, l'Assistant actif à l'angle mort utilise également le système de capteur radar orienté vers l'avant. L'Assistant actif à l'angle mort assiste le conducteur depuis des vitesses d'environ 30 km/h (20 mi/h).

ATTENTION

L'Assistant à l'angle mort actif n'est qu'un système d'aide et pourrait ne pas bien reconnaître les véhicules/obstacles, ni même les reconnaître du tout.

Le système pourrait être diminué ou non fonctionnel si :

- la visibilité est faible en raison de la neige, de la pluie, du brouillard, ou des embruns, par exemple.
- les capteurs avant et/ou arrière sont sales.

L'Assistant à l'angle mort actif peut ne pas reconnaître les véhicules étroits, telles les motocyclettes ou les bicyclettes, ou il ne les

reconnaîtra que trop tard. Il ne peut pas détecter les véhicules dépassés sur une courte distance qui se trouvent par la suite dans l'angle mort.

L'Assistant à l'angle mort actif ne peut détecter les conditions de la route et de la circulation. Ceci ne remplace pas l'attention active du conducteur pendant la conduite. Le conducteur doit toujours rester vigilant quant à la vitesse, au freinage en temps voulu et à la direction optimale du véhicule. Adapter toujours le style de conduite aux conditions climatiques et de circulation. Toujours surveiller les conditions de la circulation et les environs immédiats. Autrement, le conducteur pourrait ne pas être en mesure de reconnaître à temps les situations dangereuses, ce qui pourrait causer un accident ou des blessures au conducteur et à autrui.

É.-U. uniquement:

Ce dispositif a été approuvé par la FCC comme étant un «Système de radar de véhicule». Le capteur radar est destiné uniquement à être utilisé sur un système de radar automobile. La dépose, la falsification ou la modification du dispositif est interdite par la FCC et entraînera l'annulation de toutes les garanties. Ne pas modifier, falsifier ou utiliser ce dispositif d'une façon non approuvée.

Toute modification non autorisée à ce dispositif pourrait annuler l'autorité de l'utilisateur à faire fonctionner cet équipement.

Pour que l'Assistant actif à l'angle mort assiste le conducteur pendant la conduite, le système de capteur radar doit être activé (▷ page 263) et fonctionnel.

Zone de surveillance

L'Assistant actif à l'angle mort surveille le secteur montré dans la figure jusqu'à 3 m (10 pi) derrière le véhicule et directement aux abords immédiat du véhicule. À cet effet,

L'Assistant actif à l'angle mort utilise des capteurs radar dans le pare-choc arrière.

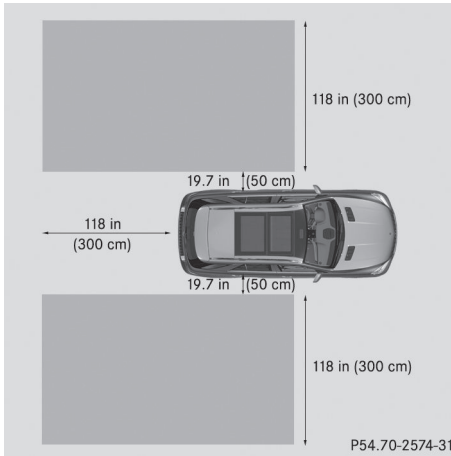

⚠ ATTENTION

L'Assistant à l'angle mort actif surveille certaines aires adjacentes au véhicule. Les véhicules approchant et dépassant le vôtre à haute vitesse ne seront pas détectés. Aucun avertissement visuel ou auditif n'est émis et le système ne freine pas le véhicule pour corriger sa course.

Lors de la conduite dans une voie très large, il est possible que les capteurs ne soient pas en mesure de surveiller toute la largeur de la voie voisine. En pareil cas, il est possible que les véhicules roulant dans la voie voisine ne soient pas détectés, surtout s'ils roulent en formation en zigzag. Cette situation peut survenir si des véhicules roulent sur l'extrémité intérieure de leur voie, la zone la plus éloignée de votre véhicule.

Toujours surveiller les conditions de la circulation et les environs immédiats. Autrement, le conducteur pourrait ne pas être en mesure de reconnaître à temps les situations dangereuses, ce qui pourrait causer un accident ou des blessures au conducteur et à autrui.

Si les voies sont étroites, les véhicules roulant dans la voie voisine de votre véhicule peuvent être indiqués, spécialement si les véhicules

ne sont pas dans le centre de leur voie. Cette situation surviendra si des véhicules roulent sur l'extrémité intérieure de leur voie.

En raison de la nature du système:

- des avertissements peuvent être émis par erreur en conduisant près de glissières de sécurité ou de bordures de voie rigides.
- des avertissements peuvent être interrompus en conduisant le long du bord particulièrement de longs véhicules, par exemple des camions, pendant une période prolongée.

Deux capteurs radar de l'Assistant actif à l'angle mort sont intégrés dans les pare-chocs avant et arrière. Un capteur radar additionnel se trouve derrière le couvercle de la calandre. S'assurer que les zones de capteur sur les pare-chocs et le couvercle du capteur dans la calandre sont libre de saleté, de glace et de gadoue. Les capteurs radar ne doivent pas être recouverts par exemple, par des porte-vélos ou des charges excédentaires. Dans l'éventualité d'un impact important ou de dommages aux pare-chocs, faire vérifier les capteurs radar par un atelier spécialisé qualifié tel qu'un Concessionnaire Mercedes-Benz agréé. Autrement, l'Assistant actif à l'angle mort peut ne pas fonctionner correctement.

Témoins et avertisseurs

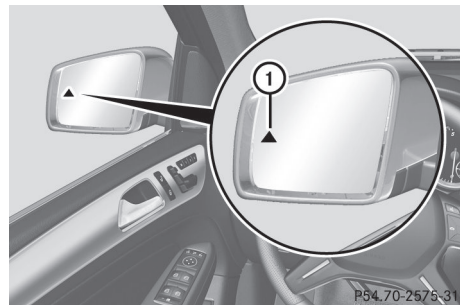

① Témoin jaune/témoin rouge

Lorsque l'Assistant actif à l'angle mort est activé, les témoins ① s'allument en jaune dans les rétroviseurs extérieurs jusqu'à une vitesse du véhicule de 30 km/h (20 mi/h).

Lorsque la vitesse du véhicule dépasse 30 km/h (20 mi/h), le témoin s'éteint et l'Assistant actif à l'angle mort est prêt à être utilisé.

Lorsque la vitesse dépasse environ 30 km/h (20 mi/h), le témoin d'avertissement ① s'allume en rouge du côté correspondant chaque fois qu'un véhicule est détecté dans la portée de surveillance de l'angle mort. Cet avertissement est toujours émis lorsqu'un véhicule entre dans la portée de surveillance de l'angle mort de l'arrière ou de côté. Si votre véhicule en double un autre, l'avertissement sera émis seulement si l'écart de vitesse entre les deux véhicules est inférieure à 12 km/h (7 mi/h).

Le témoin jaune s'éteint si la marche arrière est engagée. En pareil cas, l'Assistant actif à l'angle mort n'est plus en fonction.

L'intensité du témoin/témoins d'avertissement est réglée automatiquement selon la lumière ambiante.

⚠ ATTENTION

L'Assistant à l'angle mort actif n'est pas actif à des vitesses inférieures à 30 km/h (20 mi/h). Les témoins qui s'allument dans les rétroviseurs extérieurs sont jaunes. Les véhicules dans l'aire de détection ne sont alors pas indiqués.

Toujours surveiller les conditions de la circulation et les environs immédiats. Autrement, le conducteur pourrait ne pas être en mesure de reconnaître à temps les situations dangereuses, ce qui pourrait causer un accident ou des blessures au conducteur et à autrui.

Avertissement de collision visual et sonore

Si le feu de direction est activé pour changer de voie et qu'un véhicule est détecté à côté dans la zone de surveillance, un avertissement de collision visual et sonore sera émis. Un double ton d'avertissement retentit une fois et le témoin d'avertissement ① clignote. Si un feu de direction reste

activé, les véhicules détectés sont indiqués par le clignotement du témoin d'avertissement rouge ①. Il n'y a pas d'autres signaux d'avertissement.

Application des freins correctrice de course

Si l'Assistant actif à l'angle mort détecte un risque de collision latérale dans la portée surveillée, une application des freins correctrice de course est activée. Elle est émise pour assister le conducteur afin d'éviter une collision.

Cette fonction est disponible dans la plage entre 30 km/h (20 mi/h) et 200 km/h (120 mi/h).

Si une application des freins correctrice de course survient, le témoin d'avertissement rouge ① clignote dans le rétroviseur extérieur et ce qui suit est montré dans l'affichage multifonction, par exemple:

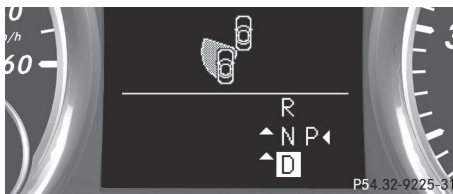

⚠ ATTENTION

L'Assistant à l'angle mort actif n'est qu'un système d'aide conçu pour assister le conducteur lors de la conduite. Ceci ne remplace pas l'attention active du conducteur pendant la conduite. Dans certains cas, l'application d'un freinage correctif ne suffit pas à aider le conducteur à éviter une collision. Dans un tel cas, le conducteur doit diriger, freiner ou accélérer le véhicule.

Occasionnellement, le système peut émettre des messages d'avertissement de collision et freiner par erreur en conduisant près des glissières de sécurité ou autres structures similaires en bordure des voies. L'Assistant à l'angle mort actif ne reconnaît pas toutes les situations de circulation ou tous les usagers de la route. Toujours s'assurer de conserver

une distance suffisante sur les côtés pour les autres véhicules ou obstacles. Une application des freins inappropriée peut être interrompue en tout temps en tournant légèrement le volant dans l'autre direction ou en accélérant.

Le conducteur doit toujours rester vigilant quant à la vitesse appropriée, au freinage en temps voulu et à la direction optimale du véhicule. Adapter toujours le style de conduite aux conditions climatiques et de circulation. Toujours surveiller les conditions de la circulation et les environs immédiats. Autrement, le conducteur pourrait ne pas être en mesure de reconnaître à temps les situations dangereuses, ce qui pourrait causer un accident ou des blessures au conducteur et à autrui.

Il y aura ou bien aucune ou bien seulement une application des freins correctrice de course si:

- il y a des véhicules ou des obstacles, par exemple des glissières de sécurité, des deux côtés de votre véhicule.
- un véhicule approche trop près du vôtre sur le côté.
- une conduite sportive est adoptée avec de hautes vitesses de virages.
- le conducteur freine de façon claire ou accélère.
- un système de conduite sécuritaire intervient, par exemple ESP® ou freinage PRE-SAFE®.
- ESP® est désactivé.
- le programme hors route est activé.
- une perte de pression des pneus ou un pneu défectueux a été détecté.

Activation de l'Assistant actif à l'angle mort

- ▶ S'assurer que le système de capteur radar (▷ page 263) et l'Assistant actif à l'angle

mort (▷ page 259) sont activés sur l'ordinateur de bord.

- ▶ Tourner la clé SmartKey dans le commutateur de démarrage à la position **2**.

Les témoins d'avertissement ① s'allument en rouge dans les rétroviseurs extérieurs pendant environ 1,5 secondes et ensuite deviennent jaunes.

Traction d'une remorque

Lorsqu'une remorque est attachée, s'assurer que la connection électrique est correctement établie. Ceci peut être fait en vérifiant l'éclairage de la remorque. L'Assistant actif à l'angle mort est défectueux. Le témoin s'allume en jaune dans les rétroviseurs extérieurs et le message: **Avertisseur actif d'angle mort pas disponible pour l'instant cf. notice d'utilisation** paraît dans l'affichage multifonction.

Assistant de trajectoire actif

Remarques importantes sur la sécurité

L'Assistant trajectoire actif surveille la partie avant du véhicule grâce à une caméra située en haut du pare-brise. L'Assistant trajectoire actif détecte les repères de voie sur la route et avertit le conducteur avant qu'il ne quitte sa voie par inadvertance. Si le conducteur ne réagit pas à l'avertissement, une application des freins correctrice de voie peut ramener le véhicule sur sa voie.

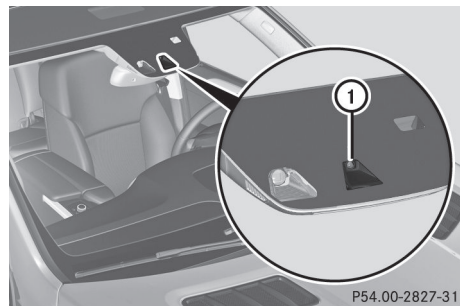

① Caméra de l'Assistant de trajectoire actif

P54.00-2827-31

Si la fonction **Unité d'affichage tachym./totalisateur**: (▷ page 260) a été sélectionnée dans l'ordinateur de bord et que **km** a été sélectionné comme unité de mesure, l'Assistant trajectoire actif est actif depuis des vitesses de 60 km/h. Si l'unité d'affichage **mi** est sélectionnée, la plage d'assistance commence à 40 mi/h.

ATTENTION

L'Assistant trajectoire actif ne garde pas le véhicule dans sa voie. Il n'est qu'un système d'aide et pourrait ne pas toujours bien reconnaître les repères des voies routières, ni même les reconnaître du tout.

Le système pourrait être diminué ou non fonctionnel si :

- plusieurs repères de voies sont présents sur une seule voie, ou il n'y en a aucun.
- la visibilité est mauvaise en raison d'un mauvais éclairage de la route, de la neige, de la pluie, du brouillard ou des embruns épais, par exemple.
- il y a éblouissement en raison de la circulation en sens inverse, du soleil ou des reflets lumineux des autres véhicules, par exemple.
- le pare-brise est sale, embrouillé, ou recouvert d'une étiquette par exemple, à proximité de la caméra.
- les repères de voies sont usés, sombres ou recouverts de saleté ou de neige, par exemple.
- la distance avec le véhicule à l'avant est trop courte et par conséquent, les repères des voies routières ne sont pas reconnus.
- les repères de voies ne sont pas bien visibles, par exemple dans les sections de travaux routiers.
- les repères de voies changent rapidement, par ex. dans les sorties d'autoroutes, les carrefours ou les voies convergentes.
- la route est étroite et sinueuse.

L'Assistant trajectoire actif ne peut déceler les conditions de la route et de la circulation. Ceci ne remplace pas l'attention active du

conducteur pendant la conduite. Le conducteur doit toujours rester vigilant quant à la vitesse, au freinage en temps voulu et à la direction optimale du véhicule. Adapter toujours le style de conduite aux conditions de température et de circulation. Toujours surveiller les conditions de la circulation et les environs immédiats. Autrement, le conducteur pourrait ne pas être en mesure de reconnaître à temps les situations dangereuses, ce qui pourrait causer un accident ou des blessures au conducteur et à autrui.

Vibration d'avertissement dans le volant de direction

Un avertissement peut être donné lorsqu'une roue avant passe sur un repère de voie. Une vibration intermittente dans le volant de direction avertira le conducteur pendant jusqu'à 1,5 secondes.

Afin d'avertir seulement lorsque nécessaire et au bon moment, si le repère de voie est traversé, le système reconnaît certaines conditions et donne un avertissement en conséquence.

La vibration d'avertissement paraît plus tôt si :

- le véhicule approche le repère extérieur dans un tournant.
- la route comporte de très larges repères, par exemple une autoroute.
- le système reconnaît les repères de voie continus.

La vibration d'avertissement paraît plus tard si :

- la route comporte des voies étroites.
- le coin est coupé dans un tournant.

Application des freins correctrice de voie

Si la voie est quittée dans certaines circonstances le véhicule freine brièvement d'un côté. Cet avertissement assiste le conducteur en ramenant le véhicule dans la voie originale.

Cette fonction est disponible dans la plage entre 60 km/h et 200 km/h (40 mi/h à 120 mi/h).

Une application des freins correctrice de voie peut être réalisée seulement après la conduite sur un repère de voie continu et reconnaissable. Auparavant, un avertissement peut être donné par une vibration intermittente dans le volant de direction. De plus, une voie avec des repères de voie des deux côtés doit être reconnue. L'application des freins réduit aussi légèrement la vitesse du véhicule.

Si une application des freins correctrice de voie survient, ce qui suit par exemple, paraît dans l'affichage multifonction:

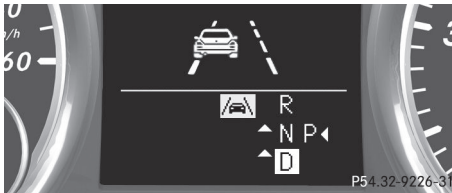

i Une autre application des freins correctrice de voie peut seulement survenir après que le véhicule est retourné à la voie originale.

⚠ ATTENTION

L'Assistant trajectoire actif ne garde pas le véhicule dans sa voie. L'Assistant trajectoire n'est qu'un système d'aide conçu pour aider le conducteur lors de la conduite. Ceci ne remplace pas l'attention active du conducteur pendant la conduite. Dans certains cas, l'application du freinage correctif ne suffit pas à ramener le véhicule dans sa voie originale. Dans de tels cas, le véhicule doit être redressé par le conducteur pour s'assurer qu'il ne quitte pas la voie.

L'Assistant trajectoire actif ne décèle pas les conditions de la route et de la circulation. Toujours s'assurer de conserver une distance suffisante sur les côtés pour les autres véhicules ou obstacles. Occasionnellement, la route comporte des repères pas bien visibles ou des structures particulières qui

peuvent être identifiés comme des repères de voies routières continus. Une application des freins inappropriée, par exemple après avoir conduit intentionnellement sur un repère de voie routière continu, peut être interrompue en tout temps en tournant légèrement le volant dans l'autre direction.

L'Assistant trajectoire actif ne tient pas compte des conditions météorologiques. Le conducteur doit toujours rester vigilant quant à la vitesse appropriée, au freinage en temps voulu et à la direction optimale du véhicule. Adapter toujours le style de conduite aux conditions de température et de circulation. Toujours surveiller les conditions de la circulation et les environs immédiats. Autrement, le conducteur pourrait ne pas être en mesure de reconnaître à temps les situations dangereuses, ce qui pourrait causer un accident ou des blessures au conducteur et à autrui.

Aucune application des freins correctrice de voie ne suivent si:

- le conducteur change de vitesse, freine ou accélère d'une façon claire et nette.
- le coin est coupé dans un tournant brusque.
- les feux de direction appropriés sont activés.
- un système de conduite sécuritaire intervient, par exemple. ESP[®], freinage PRE-SAFE[®] ou Assistance active à l'angle mort.
- si un style de conduite sportive est adopté avec de hautes vitesses dans les courbes ou un taux élevé d'accélération.
- sur les véhicules avec languette de remorquage, la connection électrique à la remorque est correctement établie.
- ESP[®] est désactivé.
- la transmission n'est pas en position **D**.
- le programme hors route est activé.
- une perte de pression des pneus ou un pneu défectueux a été détecté et affiché.

L'Assistant trajectoire actif ne détecte pas les situations du trafic ou les usagers de la route. Une application des freins inappropriée peut être interrompue à tout moment si le conducteur:

- se dirige légèrement dans la direction opposée.
- utilise un feu de direction.
- freine clairement ou accélère.

Une application des freins correctrice de voie est interrompue automatiquement si:

- un système de conduite sécuritaire intervient, par exemple. ESP®, freinage PRE-SAFE® ou Assistance active à l'angle mort.
- des repères de voie ne peuvent plus être reconnus.

Activation de l'Assistant trajectoire actif



- Activer l'Assistant trajectoire actif à l'aide de l'ordinateur de bord; pour ce faire, sélectionner **Standard** ou **Assistant adapt.** (▷ page 259).

Le symbole ① paraît dans l'affichage multifonction.

Si **Standard** est sélectionné, aucune vibration d'avertissement ne survient si:

- les feux de direction sont activés. Dans ce cas, les avertissements sont supprimés pendant une certaine période de temps.
- un système de conduite sécuritaire intervient, tel que ABS, BAS ou ESP®.

Si **Assistant adapt.** est sélectionné, aucune vibration ne survient si:

- les feux de direction sont activés. Dans ce cas, les avertissements sont

supprimés pendant une certaine période de temps.

- un système de conduite sécuritaire intervient, par exemple. ABS, BAS ou ESP®.
- le conducteur accélère fortement, par exemple rétrogradation forcée.
- le conducteur freine fortement.
- le conducteur change brusquement de vitesse, par exemple fait une manoeuvre pour éviter un obstacle ou change de voie rapidement.
- le conducteur coupe le coin dans un tournant.

Traction d'une remorque

Lorsqu'une remorque est attachée, s'assurer que la connection électrique est correctement établie. Ceci peut être fait en vérifiant l'éclairage de la remorque.

Systèmes de conduite hors route

4MATIC (système de traction intégrale)

Le système 4MATIC assure l'entraînement constant des quatre roues. Avec l'ESP® et 4ETS, il améliore la traction du véhicule lorsqu'une roue motrice patine due à une adhérence insuffisante.

⚠ ATTENTION

Si une roue motrice patine parce que la traction est insuffisante:

- Au démarrage, appuyer le plus légèrement possible sur l'accélérateur.
- Pendant la conduite, modérer la pression sur l'accélérateur.
- Adapter son style de conduite et la vitesse selon les conditions régnantes de la route.

Le défaut d'observer ces directives peut provoquer le patinage du véhicule.

Le système 4MATIC ne peut pas prévenir les accidents causés par des excès de vitesse.

! Ne jamais remorquer le véhicule avec un essieu soulevé. Ceci risque d'endommager le boîtier de transfert. De tels dommages ne sont pas couverts par la garantie limitée Mercedes-Benz. Toutes les roues doivent être soit au sol, soit complètement soulevées. Suivre les instructions pour le remorquage du véhicule avec les quatre roues au sol.

i Lors de conditions hivernales, l'effet maximal du système 4MATIC s'obtient seulement si le véhicule est chaussé de pneus d'hiver (pneus M+S), avec des chaînes à neige si requis.

! Les essais opérationnels ou de performance doivent être seulement effectués sur un dynamomètre à deux essieux. Contacter un Concessionnaire Mercedes-Benz agréé avant de faire fonctionner le véhicule sur un tel dynamomètre. Autrement, le système de freinage ou le boîtier de transfert risquent d'être endommagés.

Pour plus d'information sur la conduite hors route, voir (▷ page 184).

DSR (Contrôle de la vitesse en descente)

Remarques importantes sur la sécurité

DSR est une aide pour assister le conducteur pendant la conduite en descente. Il garde la vitesse du voyage à la vitesse réglée sur l'ordinateur de bord. Plus l'inclinaison de la pente est prononcée, plus l'effet de freinage DSR est importante sur le véhicule. En conduisant sur des passages droits de la route ou sur une pente ascendante, l'effet de freinage DSR est minime ou non existant.

! ATTENTION

Le Contrôle de la vitesse en descente (DSR) est un dispositif commode conçu pour faciliter la conduite du véhicule. Le réglage du système doit être approprié aux conditions

topographiques et aux conditions du temps rencontrées pouvant changer rapidement. Cependant, la vitesse et le freinage sécuritaires du véhicule restent en tout temps la responsabilité première du conducteur.

En fonction de la vitesse programmée, de la vitesse actuelle du véhicule ainsi que de l'angle d'inclinaison du terrain, activer le système DSR en conduite peut causer le ralentissement rapide du véhicule et une tonalité reliée à l'activation du système de freinage par l'entremise du système DSR peut être émise. Toute accélération brusque et imprévue du véhicule pourrait entraîner une perte de contrôle du véhicule et causer un accident et/ou de graves blessures au conducteur et aux autres. Ne pas activer le système DSR si des conditions de décélération rapide risquent d'entraîner une perte de contrôle du véhicule.

DSR contrôle la vitesse sélectionnée lorsqu'elle est active et que la transmission automatique est en position **D**, **R** ou **N**. La conduite peut se faire en tout temps à une vitesse plus haute ou plus basse que celle réglée sur l'ordinateur de bord en accélérant ou en freinant.

! ATTENTION

Si le conducteur appuie sur l'accélérateur lorsque le DSR est activé, la vitesse réglée peut être dépassée. La conduite en descente doit se faire avec une attention particulière puisqu'elle peut autrement causer un accident ou de sérieuses blessures au conducteur et aux autres. Se rappeler que dès que le pied est enlevé de l'accélérateur quand le système DSR est activé, celui-ci régularise la vitesse du véhicule, y compris l'utilisation des freins au besoin. Selon la vitesse pré-réglée, la vitesse et l'angle actuels du véhicule, le système DSR peut provoquer la décélération rapide du véhicule. Toute accélération brusque et imprévue du véhicule pourrait entraîner une perte de contrôle du véhicule et causer un accident et/ou de graves blessures au conducteur et aux autres.

Pour de l'information sur la conduite hors route, voir (▷ page 184).

Activation/désactivation DSR

Activation

DSR peut être activé seulement si la vitesse n'est pas plus élevée que 40 km/h (25 mi/h).

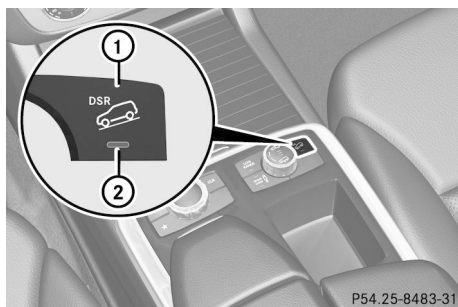

- ▶ Appuyer sur le bouton ①.
Le témoin ② s'allume.

Les messages suivants paraissent dans l'affichage multifonction et dans l'indicateur d'état, par exemple.

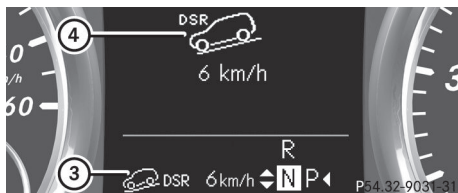

Si la vitesse est trop élevée, le symbole DSR et le message **Vitesse max. 25 mi/h** (Canada: **40 km/h**) paraît dans l'affichage multifonction.

- ❗ DSR ne peut pas être activé si le programme SPORT sur route est activé. Le symbole DSR et le message **Impossible avec prog. SPORT** paraît alors dans l'affichage multifonction.

Désactivation

- ▶ Appuyer sur le bouton ①.
Le témoin ② s'éteint.

Le symbole DSR paraît dans l'affichage multifonction avec le message **Désactivé**.

DSR est désactivé automatiquement si la vitesse est plus élevée que 45 km/h (É.-U.: 30 mi/h). Le symbole DSR paraît dans l'affichage multifonction avec le message **Désactivé**. L'indicateur d'état ③ s'éteint. Un avertissement se fait également entendre.

Changement de la vitesse prééglée

Lorsque DSR est activé, la vitesse réglée peut être changée à une valeur entre 2 km/h et 18 km/h (É.-U.: entre 1 mi/h et 10 mi/h) pendant le voyage.

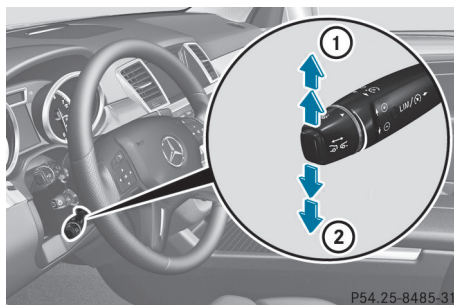

- ▶ **Pour augmenter ou diminuer la vitesse réglée par multiples de 1 km/h (É.-U.: 1 mi/h):** appuyer sur le levier du régulateur de vitesse au point de résistance brièvement vers le haut ① pour une vitesse supérieure et brièvement vers le bas ② pour une vitesse inférieure. La vitesse réglée paraît dans l'affichage multifonction ④ et est montrée dans l'indicateur d'état ③.

- ❗ La vitesse réglée change également par multiples de 1 km/h (É.-U.: 1 mi/h) en appuyant sur le levier de commande au-delà du point de résistance.

Traction d'une remorque

Remarques sur la traction d'une remorque

Remarques importantes sur la sécurité

AVERTISSEMENT

Lors de la traction d'une remorque, un équipement inapproprié et une conduite déficiente pourraient entraîner une perte de contrôle du véhicule.

La traction incorrecte de la remorque ou le non respect des directives du présent Guide du conducteur pourraient entraîner des dommages au véhicules, ou des blessures graves, ou les deux. Respecter les directives suivantes pour assurer le tirage sécuritaire de la remorque.

Pour plus de détails sur les informations contenues dans le présent Guide du conducteur, contacter un Concessionnaire Mercedes-Benz agréé

AVERTISSEMENT

L'utilisation d'un accouplement à boule autre que celui livré avec le véhicule peut demander trop d'effort sur l'attache de remorquage. Ceci s'applique spécialement si l'accouplement à boule en question est plus long ou possède un angle différent. Par conséquent, le véhicule peut être endommagé et la remorque peut se relâcher pendant la conduite. Les caractéristiques de tenue de route peuvent être affectées et l'essieu arrière peut être surchargé. Ceci pourrait causer un accident avec des blessures sérieuses, voire fatales.

Donc, observer ce qui suit:

- installer seulement l'accouplement à boule livré avec le véhicule.
- s'assurer que l'accouplement à boule est correctement installé et bien assujéti avant la conduite.
- ne pas faire de modifications à l'accouplement à boule ou à l'attache de remorquage.

AVERTISSEMENT

En reculant le véhicule vers la remorque, s'assurer qu'il n'y a personne entre le véhicule et la remorque.

Accoupler et découpler la remorque prudemment. Si la remorque n'est pas accouplée au véhicule correctement, la remorque pourrait se détacher.

S'assurer que les valeurs suivantes ne sont pas dépassées

- le poids permis sur la languette de remorquage
- la charge permise sur la remorque
- la charge permise sur l'essieu arrière du véhicule de tirage
- le poids maximal brut du véhicule permis du véhicule de tirage et de la remorque

Dans les documents du véhicule se trouvent les valeurs applicables permises qui ne doivent pas être dépassées.

Les valeurs approuvées par le fabricant se trouvent sur les plaques d'identification du véhicule, et celles pour le véhicule de tirage dans la section «Données techniques».

AVERTISSEMENT

En tirant une remorque, les caractéristiques de tenue de route du véhicule seront différentes de celles lors de la conduite sans remorque.

La combinaison véhicule/remorque:

- est plus lourde
- est restreinte dans son accélération et sa capacité à gravir des pentes
- a une distance de freinage augmentée
- est plus affectée par les forts vents contraires
- demande plus de sensibilité de direction
- a un plus grand rayon de braquage

Par conséquent, les caractéristiques de tenue de route peuvent être affectées et une perte de contrôle du véhicule peut survenir. Ceci pourrait causer un accident avec des blessures sérieuses, voire fatales.

En tirant une remorque, toujours adapter sa vitesse aux conditions de la route et aux conditions de la météo. Ne pas dépasser la vitesse maximale permise pour la combinaison véhicule/remorque.

AVERTISSEMENT

Ne jamais appuyer sur la pédale de frein continuellement lorsque le véhicule est en mouvement, par exemple ne jamais permettre aux freins de frotter en appliquant une légère pression constante sur la pédale. Ceci peut faire surchauffer le système de freinage, augmenter la distance de freinage et faire tomber les freins en panne complètement.

Avertissement!

Ne jamais tenter, en aucune circonstance, de redresser le véhicule et sa remorque en accélérant le véhicule.

Information générale

- Ne pas dépasser la vitesse maximale permise par la loi pour la combinaison véhicule/remorque dans la région concernée.
Ceci diminue le risque d'accident.
- N'installer qu'un accouplement de remorque approuvé pour le véhicule.
D'autres informations sur la disponibilité et sur l'installation sont disponibles de tout Concessionnaire Mercedes-Benz agréé.
- Les pare-chocs de votre véhicule ne conviennent pas pour installer des accouplements de remorque détachables.
- Ne pas installer d'accouplements de remorque loués ou autres accouplements détachables sur les pare-chocs du véhicule.
- Pour réduire le risque de dommages à l'accouplement à boule, le retirer de l'enfoncement de l'accouplement à boule lorsqu'il n'est pas utilisé.

¹⁶ Valeurs non disponibles au moment de l'impression.

- **i** En tirant une remorque, régler la pression des pneus sur l'essieu arrière du véhicule de tirage pour une charge maximale; voir le tableau de pression des pneus dans le volet de remplissage de carburant (▷ page 408).

Les dimensions et les charges d'installation se trouvent dans la section «Données techniques» (▷ page 430).

Le poids maximal de la languette de remorquage sur l'accouplement à boule est de¹⁶. Cependant, le poids actuel ne doit pas dépasser la valeur donnée sur l'attache de remorquage ou sur les plaques d'identification de la remorque. Le poids le plus bas s'applique.

- **!** Utiliser un poids de languette de remorquage le plus près possible du poids maximal permis. Ne pas utiliser un poids de la languette inférieur au poids de la languette permis, puisque la remorque peut se détacher. Les valeurs manquantes n'étaient pas disponibles au moment de l'impression.

Noter que le poids de la charge et le poids de la charge sur l'essieu arrière sont réduits du poids réel de la charge.

Noter qu'en tirant une remorque, PARKTRONIC (▷ page 206) et l'Assistance à l'angle mort (▷ page 223) sont seulement disponibles avec limites, ou pas du tout.

- **i** Sur les véhicules sans contrôle de niveau, le poids de l'accouplement à boule variera selon la charge placée sur le véhicule. Au besoin, utiliser une remorque avec une languette de remorquage réglable en hauteur.

Conseils sur la conduite

- **i** Observer l'information sur la stabilisation de la remorque ESP® (▷ page 72) et sur le démarrage avec une remorque. (▷ page 158).

La vitesse maximale permise pour les combinaisons véhicule/remorque dépend du type de remorque. Avant de commencer le voyage, vérifier les documents de la remorque pour vérifier quelles vitesses maximales sont permises. Les vitesses légalement prescrites dans la région concernée doivent être observées..

Pour certains véhicules Mercedes-Benz, la charge maximale permise sur l'essieu arrière est augmentée en tirant une remorque. Se référer à la section «Données techniques» pour voir ce qui s'applique à votre véhicule. Si une des charges maximales ajoutée à l'essieu arrière en tirant une remorque est utilisée, la combinaison véhicule/remorque ne doit pas dépasser une vitesse maximale de 100 km/h (60 mi/h) pour des raisons concernant le permis d'opération. Ceci s'applique également dans les pays où la vitesse maximale permise pour les combinaisons véhicule/remorque sont supérieures à 100 km/h (60 mi/h).

En tirant une remorque, les caractéristiques de tenue de route du véhicule seront différentes de celles lors de la conduite sans remorque.

Sur des pentes descendantes longues et escarpées, le rapport **1**, **2** ou **3** doit être sélectionné au bon moment.

i Ceci s'applique également si le régulateur de vitesse ou DISTRONIC PLUS est activé.

Ceci utilise l'effet de freinage du moteur, afin que moins de freinage ne soit requis pour maintenir la vitesse. Ceci enlève de la charge sur le système de freinage et empêche les freins de surchauffer et d'user plus rapidement. Si plus de freinage est nécessaire, serrer la pédale de frein à plusieurs reprises plutôt que continuellement.

Conseils sur la conduite

- Maintenir une plus grande distance du véhicule à l'avant que lors de la conduite sans remorque.
- Éviter de freiner soudainement. Si possible, freiner légèrement au début pour permettre à la remorque de se maintenir. Ensuite, augmenter rapidement la force de freinage.
- Les valeurs données pour les capacités de gravir une pente depuis l'arrêt se réfère au niveau de la mer. En conduisant dans des zones montagneuses, noter que la puissance du moteur, et conséquemment la capacité du véhicule à gravir des pentes, décroît avec l'altitude.

Si le trailer bascule d'un côté à l'autre:

- ▶ Ne pas accélérer.
- ▶ Ne pas contre-diriger.
- ▶ Freiner au besoin.

Installation de l'accouplement à boule

AVERTISSEMENT

Si la combinaison véhicule/remorque n'est pas sécuritaire, la remorque peut se relâcher. Par conséquent, un accident pourrait survenir.

Donc, s'assurer que l'accouplement à boule est sécuritaire avec le boulon et la goupille à ressort correspondante.

L'accouplement à boule détachable se trouve dans le bac de rangement sous le plancher de l'espace de chargement (▷ page 362).

- ▶ Ouvrir le plancher de l'espace de chargement (▷ page 362).

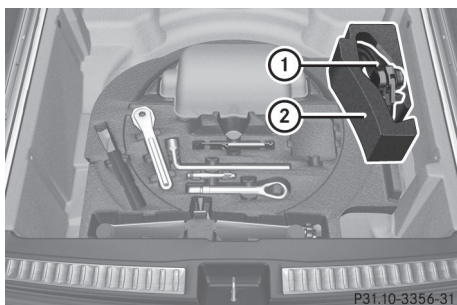

P31.10-3356-31

Exemple: véhicules avec AIRMATIC et languette de remorquage

- Retirer l'accouplement à boule ① avec le boulon et la goupille à ressort de l'enfoncement de l'accouplement à boule ②.

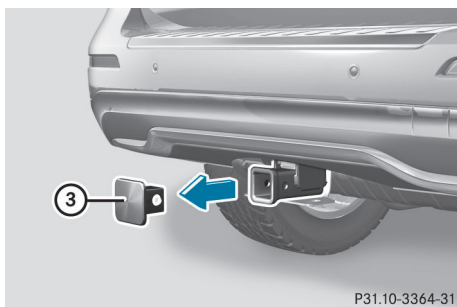

P31.10-3364-31

Capuchon protecteur

- Tirer le capuchon protecteur ③ dans la direction de la flèche, en dehors de l'enfoncement de l'accouplement à boule.
- Placer le capuchon protecteur ③ dans l'enfoncement de l'accouplement à boule.

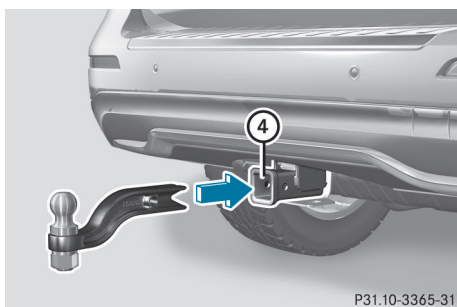

P31.10-3365-31

Enfoncement de l'accouplement à boule

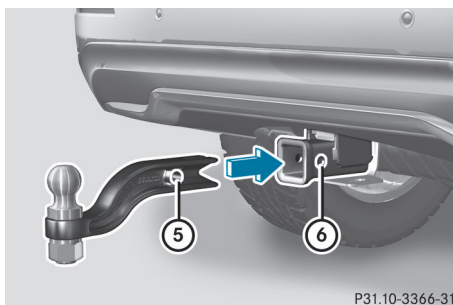

P31.10-3366-31

Trou dans l'accouplement à boule et enfoncement de l'accouplement à boule

- Insérer l'accouplement à boule horizontalement dans l'enfoncement de l'accouplement à boule ④ en direction de la flèche jusqu'à ce que le trou dans l'accouplement à boule ⑤ soit en ligne avec le trou de l'enfoncement de l'accouplement à boule ⑥.

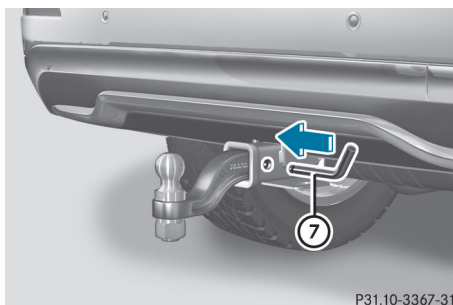

P31.10-3367-31

Boulon

- Glisser le boulon ⑦ dans l'ouverture dans l'enfoncement de l'accouplement à boule et dans l'accouplement à boule jusqu'à l'arrêt.

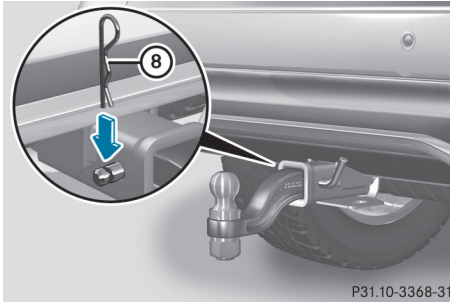

Boulon et goupille à ressort

- ▶ Sécuriser le boulon à l'aide de la goupille à ressort ⑧.

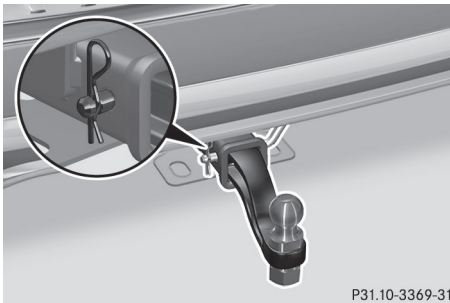

Accouplement à boule installé et sécurisé correctement

- ▶ Vérifier l'installation correcte de l'accouplement à boule, le boulon et la goupille à ressort.

AVERTISSEMENT

Si l'accouplement à boule n'est pas correctement installé et sécurisé, l'accouplement à boule et la remorque pourraient se relâcher. Par conséquent, un accident pourrait survenir.

Donc, observer ce qui suit:

- S'assurer que l'accouplement à boule est sécuritaire avec le boulon et la goupille à ressort correspondante.
- Si l'accouplement à boule ne peut pas être installé correctement, le retirer. Dans ces circonstances, l'accouplement à boule ne doit pas être utilisé pour traîner une remorque.

Faire vérifier entièrement la languette de remorquage par un atelier spécialisé qualifié.

Raccord d'une remorque

ATTENTION

Véhicules avec programme de suspension pneumatique: Pendant l'accouplement ou le découplage d'une remorque, s'assurer que personne ne verrouille ou ne déverrouille le véhicule et/ou n'ouvre ou ne ferme les portes ou le hayon.

Ainsi, le niveau du véhicule peut changer et mettre en danger le conducteur et/ou les autres.

S'assurer que le commutateur ADS ou le système de commande du niveau du véhicule ne fonctionne pas pendant l'accouplement/découplage de la remorque.

AVERTISSEMENT

Ne pas débrancher une remorque avec un frein à inertie engagé. Autrement, le main pourrait être coincée entre le pare-chocs et la languette de remorquage.

Observer les dimensions permises de la remorque (longueur et largeur).

La plupart des états fédéraux et toutes les provinces canadiennes exigent par la loi:

- des chaînes de sûreté entre la remorque et le véhicule le remorquant. Les chaînes doivent être en croix sous la languette de remorquage. Elles devraient être fixées au récepteur d'attelage, et non au pare-choc ou à l'essieu du véhicule.

Permettre assez de jeu dans les chaînes pour faciliter les virages serrés.

- un système de freinage séparé pour certains types de remorque.
- un commutateur de sécurité pour les remorques arrêtées. Vérifier les exigences légales spécifiques applicables à votre état fédéral.

Si la remorque se détache du véhicule, le commutateur de sécurité applique les freins de la remorque.

! Ne pas brancher le système de freins de la remorque (si disponible) au système de freinage hydraulique du véhicule, puisque ce dernier est équipé d'un système de freinage antiblocage. Un défaut de fonctionnement des systèmes de frein du véhicule et de la remorque pourrait ainsi en résulter.

- ▶ S'assurer que la transmission automatique est à la position **P**.
- ▶ Serrer le frein de stationnement électrique du véhicule.
- ▶ Démarrer le moteur.
- ▶ Véhicules avec groupe **AIRMATIC**: sélectionner le niveau autoroute.
- ▶ Véhicules avec système d'amortissement adaptatif: régler ADS à **AUTO** ou **COMF**.
- ▶ Arrêter le moteur.
- ▶ Fermer toutes les portes et le hayon.
- ▶ Accoupler la remorque.
- ▶ Établir toutes les connections électriques.

i **Véhicules avec groupe AIRMATIC:** si une remorque est accouplée, le véhicule doit toujours demeurer au niveau autoroute. En accouplant une remorque, toujours observer ce qui suit:

- si le niveau autoroute n'a pas été réglé manuellement, le véhicule passera automatiquement au niveau autoroute dès qu'il aura atteint une vitesse de 8 km/h (5 mi/h).
- le niveau haute-vitesse n'est pas disponible.

Ces restrictions s'appliquent à tous les accessoires reliés par une connection à la douille de puissance de la remorque de votre véhicule, par exemple un porte-vélos.

Traction d'une remorque

Il existe plusieurs exigences légales concernant la traction d'une remorque, par exemple des restrictions de vitesse. S'assurer que la combinaison véhicule/remorque est conforme aux exigences légales, non seulement pour votre zone de résidence, mais également pour toute localité où se fait le voyage. La police et les autorités locales peuvent fournir une information fiable.

En accouplant une remorque, observer ce qui suit:

- Pour vous familiariser avec la conduite avec une remorque et pour les changements sur la maniabilité qui en résultent, pratiquer les tournants, les arrêts et le recul dans des endroits libres de trafic.
- Avant la conduite, vérifier:
 - l'attache de remorque
 - le commutateur de sécurité pour les remorques arrêtées
 - les chaînes de sécurité
 - les connections électriques
 - l'éclairage
 - les roues
- Régler les rétroviseurs extérieurs pour fournir une vue non obstruée de la section arrière de la remorque.
- Si la remorque possède des freins contrôlés électroniquement, démarrer la combinaison véhicule/remorque prudemment, freiner manuellement en utilisant le contrôleur de frein, et vérifier le bon fonctionnement des freins.
- Sécuriser tout objet sur la remorque pour empêcher la charge de glisser lorsque le véhicule est en mouvement.
- Si une remorque est accouplée, vérifier régulièrement la charge pour sécuriser l'attache et s'assurer que l'éclairage de la remorque et (si applicable) les freins de la remorque fonctionnent correctement.

- Se rappeler que la maniabilité sera moins stable en tirant une remorque que pendant la conduite sans remorque. Éviter les mouvements soudains du volant.
- La combinaison véhicule/remorque est plus lourde, accélère plus lentement, a une moins bonne capacité à gravir des pentes et une plus longue distance de freinage. Elle est plus fragile aux vents latéraux et exige une direction plus prudente.
- Si possible, éviter les arrêts brusques. Enfoncer la pédale de frein modérément au début, afin que la remorque puisse activer ses propres freins. Ensuite, augmenter la pression sur la pédale de frein.
- Si la transmission automatique continue de rétrograder et va et vient entre deux rapports en montant ou descendant, diminuer le rapport. Sélectionner le rapport **4, 3, 2**, ou **1**.
Un rapport plus bas et une vitesse plus basse réduit le risque d'anomalie du moteur.
- Sur les pentes longues et abruptes où il est difficile de rétrograder à **1**, passer au programme hors route ou engager le rapport hors route LOW GEAR.
- En descendant une pente, rétrograder pour utiliser l'effet de frein moteur.
Éviter l'application continue des freins pour ne pas surchauffer les freins du véhicule et, si installés, les freins de la remorque.
- Si la température du liquide de refroidissement augmente de façon dramatique pendant que le système de climatisation est activé, désactiver celui-ci. Cette chaleur peut de plus être dissipée par l'ouverture des vitres et en réglant le ventilateur de la soufflante et la température intérieure au maximum.
- Lors d'un dépassement, faire particulièrement attention à la longueur totale de la combinaison véhicule/remorque.

En raison de la longueur de la combinaison véhicule/remorque, il sera nécessaire de parcourir une distance additionnelle devant le véhicule à dépasser avant de retourner dans la voie empruntée auparavant.

Découplage d'une remorque

ATTENTION

Véhicules avec programme de suspension pneumatique: Pendant l'accouplement ou le découplage d'une remorque, s'assurer que personne ne verrouille ou ne déverrouille le véhicule et/ou n'ouvre ou ne ferme les portes ou le hayon.

Ainsi, le niveau du véhicule peut changer et mettre en danger le conducteur et/ou les autres.

S'assurer que le commutateur ADS ou le système de commande du niveau du véhicule ne fonctionne pas pendant l'accouplement/découplage de la remorque.

- ❗ Ne pas débrancher une remorque avec un frein à inertie engagé. Autrement, le véhicule pourrait être endommagé par le rebondissement du frein à inertie.
- ▶ S'assurer que la transmission automatique est à la position **P**.
- ▶ Serrer le frein de stationnement électronique du véhicule.
- ▶ Démarrer le moteur.
- ▶ Fermer toutes les portes et le hayon.
- ▶ Serrer le frein de stationnement de la remorque.

ATTENTION

Véhicules avec programme de suspension pneumatique: Dès que le raccord électrique entre la remorque et le véhicule est débranché, le véhicule s'abaisse. Afin d'éviter les blessures personnelles, s'assurer que personne ne se tient près du logement des

roues ou sous le véhicule avant de débrancher le raccord électrique.

Lorsque la remorque est découplée, le véhicule est temporairement soulevé puisque les ressorts sont dégagés de la charge. Être spécialement prudent pendant ce processus, puisque le conducteur et/ou les autres pourraient être blessés. S'assurer que les personnes demeurant dans le véhicule n'appuient pas sur les commandes pour le contrôle du niveau du véhicule ou sur ADS.

- ▶ Retirer le câble de la remorque et découpler la remorque.
- ▶ Arrêter le moteur.

Chargement permis sur la remorque et la languette de remorquage

Spécifications de poids

Le poids brut de la remorque est calculé en additionnant le poids de la remorque au poids du chargement et de l'équipement sur la remorque. Poids brut maximal du véhicule:¹⁷.

Le poids maximal de la languette de remorquage permis est le poids maximal avec lequel la languette de remorquage peut être chargée:¹⁷ Limite pour attaches de remorquage approuvées par Mercedes-Benz.

Chargement d'une remorque

- En chargeant la remorque, s'assurer que ni le poids brut permis de la remorque ni le poids brut du véhicule ne sont dépassés. Le poids brut permis du véhicule est indiqué sur la plaque d'identification sur le montant B du côté conducteur du véhicule. Les valeurs maximales permises se trouvent sur les plaques du véhicule et de la remorque. Toujours observer la valeur la plus basse en déterminant le poids

maximal avec lequel le véhicule et la remorque peuvent être chargés.

- La charge de la languette de remorquage sur l'accouplement à boule doit être ajoutée à la charge sur l'essieu arrière pour éviter de dépasser le poids brut permis sur l'essieu. Le poids brut permis du véhicule est indiqué sur la plaque d'identification sur le montant B du côté conducteur du véhicule.

i Mercedes-Benz recommande de charger la remorque de façon à obtenir un poids de languette entre 8% et 15% du poids brut permis de la remorque.

i Le poids des accessoires additionnels, passagers et chargement réduit le poids permis de la remorque et de la languette de remorquage du véhicule.

Vérification du poids du véhicule et de la remorque

- Pour vérifier que le poids du véhicule et de la remorque est conforme aux valeurs maximales permises, faire peser la combinaison véhicule/remorque (incluant le conducteur, les passagers et le chargement avec une remorque complètement chargée) sur un pont-bascule calibré.
- Vérifier l'indice du poids brut de l'essieu des essieux avant et arrière, le poids brut de la remorque et le poids de la languette de remorquage.

Retrait de l'accouplement à boule

- ▶ Retirer la goupille à ressort.
- ▶ Retirer le boulon de l'enfoncement de l'accouplement à boule.
- ▶ Retirer l'accouplement à boule de l'enfoncement de l'accouplement à boule.
- ▶ Nettoyer l'accouplement à boule s'il est sale.

¹⁷ Les valeurs manquantes n'étaient pas disponibles au moment de l'impression.

De l'information sur le nettoyage et le soin à apporter à la languette de remorquage se trouve à (▷ page 358).

Stokage de l'accouplement à boule

AVERTISSEMENT

Ne pas transporter l'accouplement à boule dans l'habitacle s'il n'est pas assujéti.

Autrement, le conducteur et les autres pourraient être blessés par l'accouplement à boule projeté si le véhicule:

- freine brusquement
- change soudainement de direction
- est impliqué dans un accident

- ▶ Ouvrir le bac de rangement sous le plancher de l'espace de chargement.
- ▶ Retirer le capuchon de protection de l'enfoncement de l'accouplement à boule.
- ▶ Enfoncer le capuchon de protection dans l'enfoncement de l'accouplement à boule jusqu'au déclic.
- ▶ S'assurer que le capuchon de protection est fermement en place.
- ▶ Ranger l'accouplement à boule dans l'enfoncement avec le boulon et la goupille à ressort insérés.

Alimentation électrique de la remorque

La douille de remorque du véhicule est équipée à l'usine d'une alimentation électrique permanente.

L'alimentation électrique permanente est fournie par une tige de douille de remorque 4.

! Des accessoires peuvent être branchés avec un consommation d'électricité maximale de 240 W à l'alimentation électrique permanente.

La batterie de la remorque ne doit pas être chargée avec l'alimentation électrique.

L'alimentation électrique permanente de la remorque est désactivée en cas de basse tension du véhicule et après six heures au maximum.

D'autres informations sur l'installation d'électricité pour la remorque peuvent être obtenues d'un atelier spécialisé qualifié, par exemple un Concessionnaire Mercedes-Benz agréé.

Information utile	248
Remarques importantes sur la sécurité	248
Affichages et fonctionnement	248
Menus et sous-menus	252
Affichage de messages	266
Témoins et avertisseurs au com- biné d'instruments	303

Information utile

- i** Ce Guide du conducteur décrit tous les dispositifs, de série ou optionnels, offerts pour le véhicule au moment de la publication du Guide. Des différences sont possibles entre les pays. À noter qu'il est possible que votre véhicule ne soit pas équipé de toutes les caractéristiques décrites dans le présent guide. Ceci s'applique également aux systèmes et fonctions portant sur la sécurité du véhicule.
- i** Veuillez lire l'information sur les ateliers spécialisés (▷ page 28).

Remarques importantes sur la sécurité

Une illustration du combiné d'instruments se trouve dans la section «Aperçu»(▷ page 33).

ATTENTION

L'attention du conducteur doit toujours être dirigée sur la route et les conditions de la route devrait être sa principale préoccupation pendant la conduite.

Pour la sécurité du conducteur et celle des autres, le conducteur devrait effectuer la sélection des fonctions au volant de direction multifonction seulement lorsque les conditions de la route et de la circulation permettent de le faire de façon sécuritaire.

Se rappeler qu'à une vitesse de seulement 50 km/h (environ 31 mi/h), le véhicule couvre une distance de 14 m (environ 44 pi) chaque seconde.

ATTENTION

Aucun message ne sera affiché si l'affichage multifonction ou le combiné d'instruments n'est pas fonctionnel.

Donc, le conducteur ne sera pas capable de voir l'information sur les conditions de conduite, telles que

- la vitesse
- la température extérieure
- les témoins/avertissements
- les témoins d'avertissement/anomalies
- la défektivité des systèmes

Les caractéristiques de conduite pourraient être modifiées.

Si vous devez continuer la conduite, veuillez le faire avec une précaution accrue. Contacter un Concessionnaire Mercedes-Benz agréé dès que possible.

ATTENTION

Les messages d'anomalies et d'avertissements s'affichent uniquement pour certains systèmes et sont accompagnés de très peu de détails. Ils ont simplement pour but de rappeler au conducteur l'état de fonctionnement de certains systèmes. Ils ne remplacent pas la responsabilité du propriétaire ou du conducteur de maintenir le véhicule en bon état. Faire effectuer tous les travaux d'entretien et de sécurité requis pour le véhicule, en le confiant à un Concessionnaire Mercedes-Benz agréé pour vérification des messages d'anomalies et d'avertissements.

Affichages et fonctionnement

Affichage de la température du liquide de refroidissement

ATTENTION

Conduire si le moteur surchauffe entraîne le risque d'incendie des liquides qui pourraient avoir débordé dans le compartiment moteur. Le conducteur pourrait subir de graves brûlures.

La vapeur provenant d'un moteur surchauffé peut causer des brûlures graves, une situation susceptible de survenir simplement en ouvrant le capot. Au premier signe visible ou sonore de vapeur, s'éloigner du moteur.

Arrêter le moteur dans un endroit sûr, éloigné de la circulation. Arrêter le moteur, sortir du véhicule et s'en éloigner jusqu'à ce que le moteur soit refroidi.

La jauge de température du liquide de refroidissement se trouve dans le combiné d'instruments du côté droit.

Sous des conditions normales d'utilisation et avec le niveau de liquide de refroidissement spécifié, la température du liquide de refroidissement peut s'élever à 120 °C (248 °F).

! Si la température du liquide de refroidissement est trop élevée, un message est affiché.

Si la température du liquide de refroidissement s'élève au-dessus de 120 °C (248 °F), ne pas continuer de conduire, le moteur pourrait être endommagé.

Tachymètre

La bande rouge dans le tachymètre indique le régime maximal du moteur.

! Ne pas conduire dans le régime maximal, le moteur pourrait être endommagé.

L'alimentation de carburant est interrompu pour protéger le moteur lorsque la bande rouge est atteinte.

Affichage de la température extérieure

L'indicateur de température extérieure paraît dans l'affichage multifonction (> page 251).

ATTENTION

L'indicateur de température extérieure n'est pas un dispositif avertisseur en cas de gel et, par conséquent, ne doit pas être utilisé comme tel.

L'enregistrement de températures juste au-delà du point de congélation ne garantit

aucunement que la chaussée est exempte de verglas. La route peut encore être glacée, spécialement dans les régions boisées ou sur les ponts.

Les variations de température extérieure sont affichées après un court délai.

Indicateur de vitesse avec segments

Les segments dans l'indicateur de vitesse montrent la gamme de vitesse disponible.

Régulateur de vitesse (> page 189) activé:

Les segments s'allument pour la vitesse en mémoire, jusqu'à la vitesse maximale.

DISTRONIC PLUS (> page 191) activé

Un ou deux segments dans la gamme de vitesse sélectionnée s'allument.

DISTRONIC PLUS détecte un véhicule à l'avant

Les segments entre la vitesse du véhicule à l'avant et la vitesse en mémoire s'allument.

Fonctionnement de l'ordinateur de bord

Aperçu

L'ordinateur de bord est activé dès que la clé SmartKey est tournée en position **1** du commutateur de démarrage.

Les boutons au volant de direction multifonction permettent de contrôler l'affichage multifonction et les réglages de l'ordinateur de bord.



- ① Affichage multifonction
- ② Pour activer le système de commandes vocales; voir les directives de fonctionnement séparées
- ③ Panneau de commandes de droite
- ④ Panneau de commandes de gauche
- ⑤ Bouton de retour en arrière

Panneau de commandes de gauche



- Rappelle le menu et la barre de menus



Appuyer brièvement:

- Fait défiler les listes
- Sélectionne un sous-menu ou une fonction
- Au menu **Audio**: sélectionne une station sauvegardée, un titre audio ou une scène vidéo
- Au menu **Tél** (téléphone): commute à l'annuaire téléphonique et sélectionne un nom ou un numéro de téléphone



Enfoncer et maintenir:

- Au menu **Audio**: sélectionne la station précédente/suivante ou sélectionne un titre audio ou une scène vidéo à l'aide du défilement rapide
- Au menu **Tél** (téléphone): lance le défilement rapide dans l'annuaire téléphonique



- Confirme une sélection/affichage
- Au menu **Tél** (téléphone): commute à l'annuaire téléphonique et débute la composition du numéro sélectionné
- Au menu **Audio**: arrête la fonction de recherche de station à la station désirée

Panneau de commandes de droite



- Refuse ou termine un appel
- Quitte l'annuaire téléphonique/la mémoire de recomposition



- Fait ou accepte un appel
- Commute les commutateurs à la mémoire de recomposition



- Règle le volume



- Mise en sourdine

Bouton de retour en arrière**Appuyer brièvement:**

- Retour
- Désactive le système de commande vocale
- Masque les messages ou rappelle la plus récente fonction du menu **Trajet** utilisée
- Quitte l'annuaire téléphonique/ la mémoire de recomposition

**Enfoncer et maintenir:**

- Rappelle l'affichage standard dans le menu **Trajet**

Affichage multifonction

Les valeurs et les réglages ainsi que tout message de l'affichage paraissent dans l'affichage multifonction.

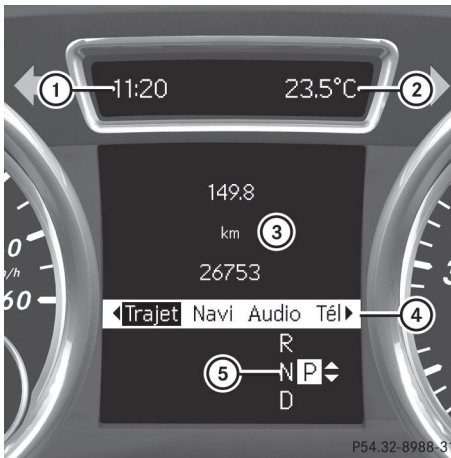

- ① Heure
- ② Vitesse et température extérieure (▷ page 260)
- ③ Champ description
- ④ Barre de menu
- ⑤ Position de la transmission

Pour des informations sur l'activation de la position de stationnement, voir (▷ page 165).

Les messages suivants paraissent dans l'affichage multifonction:



Assistance active au stationnement (▷ page 209)

CRUISE

Régulateur de vitesse (▷ page 189)



DSR (▷ page 235)



Essuie-glace de lunette arrière (▷ page 131)



ATTENTION ASSIST (▷ page 218)



Assistant trajectoire (▷ page 226) ou Assistant trajectoire actif (▷ page 231)

HOLD

Fonction HOLD (▷ page 202)



Frein PRE-SAFE® (▷ page 72)

P54.32-8988-31

Menus et sous-menus

Aperçu du menu

Le nombre de menus dépend de l'équipement optionnel du véhicule.

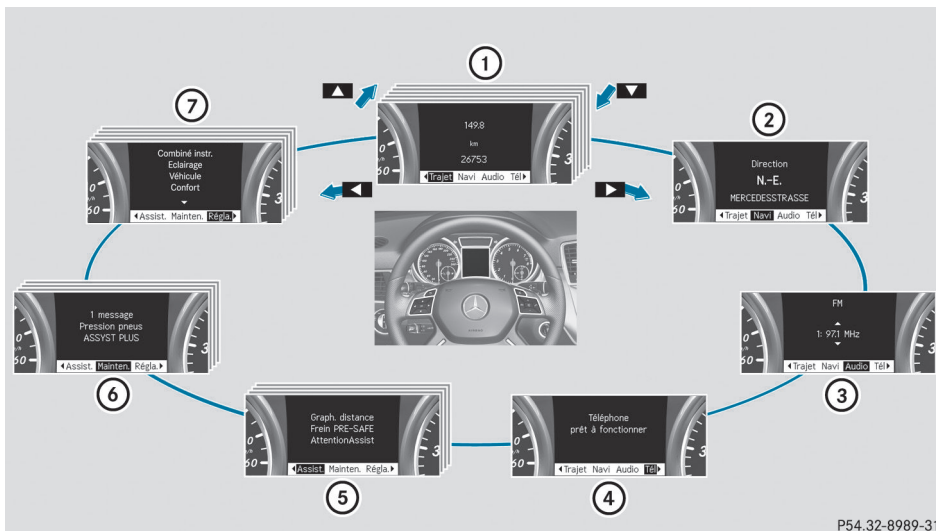



P54.32-8989-31

	Fonction
①	Menu Trajet (▷ page 253)
②	Menu Navi (instructions de navigation) (▷ page 254)
③	Menu Audio (▷ page 255)
④	Menu Tel (téléphone) (▷ page 257)
⑤	Menu Assist (assistance) (▷ page 258)
⑥	Menu Service (▷ page 260) <ul style="list-style-type: none"> • rappel des messages de l'affichage (▷ page 266) • système avertisseur de perte de pression des pneus (Canada seulement) (▷ page 392) • moniteur de pression des pneus (▷ page 394) • affichage de l'intervalle de service ASSYST PLUS (▷ page 352)
⑦	Menu Régla. (▷ page 260)

Menu Trajet

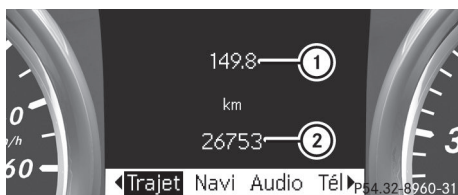



Affichage standard



- ▶ Appuyer et maintenir enfoncé le bouton  sur le volant de direction jusqu'à ce que le menu **Trajet** avec l'odomètre ① et le totalisateur journalier ② paraissent.

Ordinateur de voyage «Depuis le départ» ou «Depuis la dernière remise à zéro»

Les valeurs dans le sous-menu **Depuis le départ** sont calculées depuis le début du voyage, pendant que les valeurs dans le sous-menu **Dep. remise 0** sont calculées depuis la dernière fois que le sous-menu à été remis à l'état initial (▷ page 254).

- ▶ Appuyer sur le bouton  ou  sur le volant de direction pour sélectionner le menu **Trajet**.
- ▶ Appuyer sur le bouton  ou  pour sélectionner **Depuis le départ** ou **Dep. remise 0**.



Ordinateur de voyage «Depuis le départ» (exemple)





- ① Distance
- ② Heure
- ③ Vitesse moyenne
- ④ Consommation moyenne de carburant

L'ordinateur de voyage **Depuis le départ** est remis à 0 automatiquement si:

- le contact a été coupé pendant plus de quatre heures.
- les 999 heures ont été dépassées.
- les 9,999 milles ont été dépassés.

Lorsque 9,999 heures ou 99,999 milles ont été dépassés, l'ordinateur de voyage est automatiquement remis à 0 **Dep. remise 0**.

Affichage de l'autonomie restante et de la consommation actuelle de carburant



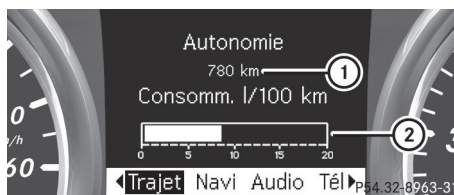

- ▶ Appuyer sur le bouton  ou  sur le volant de direction pour sélectionner le menu **Trajet**.
- ▶ Appuyer sur le bouton  ou  pour sélectionner la consommation actuelle de carburant et l'autonomie approximative.



- ① Autonomie approximative
- ② Consommation actuelle de carburant

L'autonomie approximative ① est calculée selon le style de conduite courant et la quantité de carburant dans le réservoir. S'il ne reste qu'une petite quantité de carburant dans le réservoir, l'affichage montre un véhicule faisant le plein  au lieu de l'autonomie ①.

Indicateur de vitesse numérique

- ▶ Appuyer sur le bouton  ou  sur le volant de direction pour sélectionner le menu **Trajet**.
- ▶ Appuyer sur  ou  pour sélectionner le tachymètre numérique.

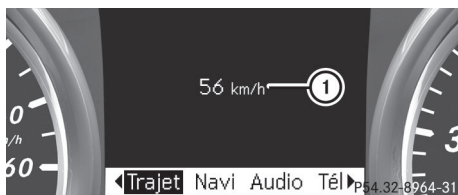

- ① Tachymètre numérique

Remise à zéro des valeurs

Il est possible de remettre à zéro les valeurs des fonctions suivantes:

- Totalisateur journalier
 - Ordinateur de voyage «Depuis le départ»
 - Ordinateur de voyage «Depuis la remise à 0»
- ▶ Appuyer sur le bouton ou sur le volant de direction pour sélectionner le menu **Trajet**.
- ▶ Appuyer sur le bouton ou pour sélectionner la fonction que l'on désire remettre à l'état initial.
- ▶ Appuyer sur .

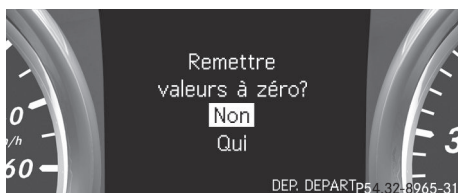

Réinitialisation de l'ordinateur de voyage «Depuis le départ» (exemple)

- ▶ Appuyer sur pour sélectionner **Oui** et appuyer sur pour confirmer.

Menu système de navigation

Affichage des instructions de navigation

Dans le menu **Navi**, l'affichage multifonction montre les instructions de navigation. Pour plus d'information, consulter les instructions de fonctionnement séparées.

- ▶ Activer COMAND (consulter les instructions de fonctionnement séparées).
- ▶ Appuyer sur le bouton ou sur le volant de direction pour sélectionner le menu **Navi**.

Guidage routier inactif

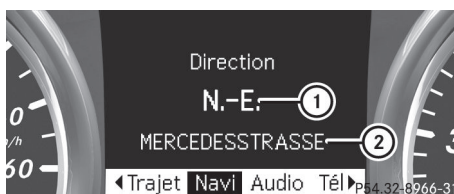

- ① Direction du trajet
- ② Route actuelle

Guidage routier actif

Aucun changement de direction annoncé

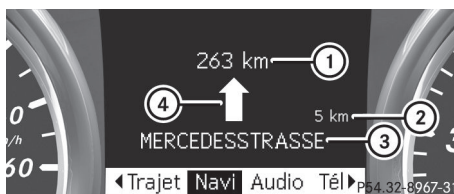

- ① Distance jusqu'à destination
- ② Distance jusqu'au prochain changement de direction
- ③ Route actuelle
- ④ Symbole pour «suivre la route»

Changement de direction annoncé sans changement de voie

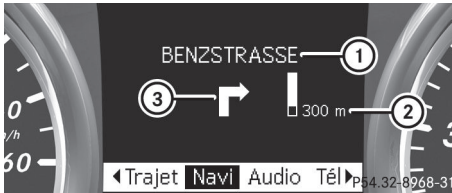

- ① Route à laquelle mène le changement de direction
- ② Distance jusqu'au changement de direction et affichage visuel de la distance
- ③ Symbole de changement de direction

Quand un changement de direction a été annoncé, l'affichage visuel de la distance ② sera visible à côté du symbole pour le changement de direction ③. Ceci diminue en taille à l'approche du changement de direction annoncé.

Changement de direction annoncé avec changement de voie

Les recommandations pour la voie ne sont affichées que lorsque les données correspondantes sont disponibles sur la carte numérique.

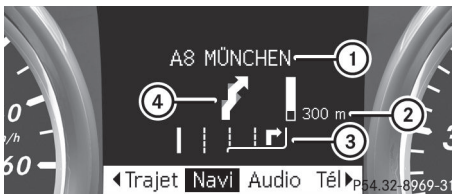

- ① Route à laquelle mène le changement de direction
- ② Distance jusqu'au changement de direction et affichage visuel de la distance
- ③ Recommandation de voie
- ④ Symbole de changement de direction

Sur des routes à plusieurs voies, une recommandation de voie ③ peut être affichée pour le prochain changement de direction. Des voies peuvent être ajoutées durant un changement de direction.

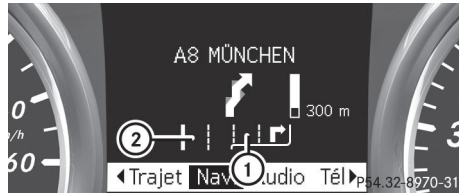

- ① Nouvelle voie durant un changement de direction
- ② Voie ininterrompue

Autres indicateurs d'état du système de navigation

- La destination finale ou une destination intermédiaire est atteinte.
- **Nouvel itinéraire...** ou **Calcul de l'itinéraire**: un nouvel itinéraire a été calculé.
- **Hors carte** ou **Route hors carte**: la position du véhicule est en dehors de la zone de la carte numérique (position hors carte).
- **Aucun itinéraire**: aucun itinéraire ne peut être calculé pour la destination sélectionnée.

Menu Audio

Sélection d'une station de radio

- **i** La radio satellite SIRIUS XM fonctionne comme une radio normale. Pour plus d'information sur le fonctionnement de la radio satellite, voir les instructions de fonctionnement séparées.

Il est uniquement possible de changer la gamme d'ondes et de stocker des nouvelles stations en utilisant COMAND.

- ▶ Mettre en fonction COMAND et sélectionner Radio (voir les instructions de fonctionnement séparées).
- ▶ Appuyer sur le bouton ou sur le volant de direction pour sélectionner le menu **Audio**.

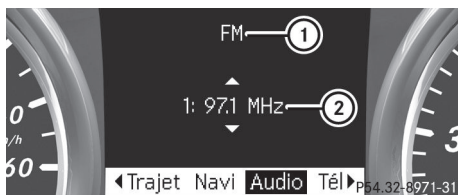

① Gamme d'ondes

② Station¹⁸

► **Pour sélectionner une station stockée:** appuyer brièvement sur le bouton ou .

► **Pour sélectionner une station de la liste des stations:** enfoncer et retenir brièvement le bouton ou .

► **Pour sélectionner une station à l'aide de la recherche de station¹⁹:** enfoncer et retenir brièvement le bouton ou .

Fonctionnement du lecteur audio ou du média audio

Des données audio depuis des dispositifs ou médias audio variés peuvent être lus, selon l'équipement installé dans le véhicule.

► Activer le système COMAND et sélectionner le dispositif audio ou média (voir instructions de fonctionnement séparées).

► Appuyer sur le bouton ou sur le volant de direction pour sélectionner le menu **Audio**.

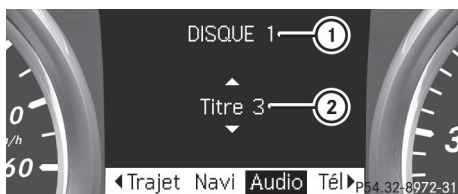

Affichage du changeur CD (exemple)

① CD actuel dans le changeur CD

② Piste à l'écoute

¹⁸ Si la station a été stockée, la position en mémoire sera également affichée.

¹⁹ Seulement si aucune liste de stations n'est reçue.

► **Pour sélectionner la piste suivante/précédente:** appuyer brièvement sur le bouton ou .

► **Pour sélectionner une piste de la liste des pistes (défilement rapide):** enfoncer et retenir brièvement le bouton ou jusqu'à ce que la piste désirée ait été atteinte.

En enfonçant et retenant le bouton ou , la vitesse de défilement est augmentée. Ce ne sont pas tous les dispositifs ou médias audio qui supportent cette fonction.

Si l'information de la piste est rangée dans le dispositif ou média audio, l'affichage multifonction montrera le nom et le numéro de la piste. La piste actuelle ne paraîtra pas en mode AUX (**A**uxiliaire audio: source externe audio connectée).

Fonctionnement du DVD vidéo

► Mettre en fonction le système COMAND et sélectionner DVD-vidéo (voir les instructions de fonctionnement séparées).

► Appuyer sur le bouton ou sur le volant de direction pour sélectionner le menu **Audio**.

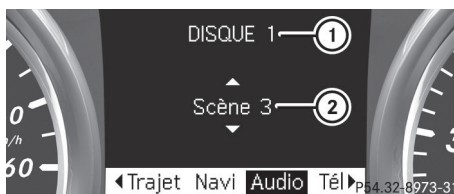



Affichage du changeur de DVD

① DVD actuel dans le changeur

② Scène actuelle

► **Pour sélectionner la scène précédente ou suivante:** appuyer brièvement sur le bouton ou .

► **Pour sélectionner une scène depuis la liste des scènes (défilement rapide):**

appuyer et maintenir enfoncé le bouton  ou  jusqu'à ce que la scène désirée ait été atteinte.

Menu Téléphone

Introduction



Une connexion Bluetooth® peut être établie avec COMAND (voir les directives de fonctionnement séparées).

ATTENTION

La responsabilité primordiale du conducteur doit toujours être de se concentrer sur la route. Afin d'assurer la sécurité du conducteur et celle des autres, il est recommandé d'arrêter le véhicule en lieu sûr avant de placer un appel téléphonique ou d'en recevoir un. S'il faut utiliser le téléphone en roulant, se servir du dispositif mains-libres et encore, uniquement lorsque les conditions de la route, de la météo et de la circulation le permettent.

Certaines juridictions interdisent au conducteur d'utiliser un téléphone mobile pendant la conduite du véhicule.

Se rappeler qu'à une vitesse de seulement 50 km/h (environ 30 mi/h, le véhicule couvre une distance de 14 m (environ 44 pi) chaque seconde.

- ▶ Mettre sous tension le téléphone mobile et COMAND (voir directives de fonctionnement séparées).
- ▶ Appuyer sur le bouton  ou  au volant de direction pour sélectionner le menu **Tél**.

Un des messages suivants paraîtra dans l'affichage multifonction:

- **Téléphone prêt** ou le nom du fournisseur de réseau: le téléphone mobile a trouvé un réseau et il est prêt à recevoir un appel.
- **Pas de service**: aucun réseau n'est disponible ou le téléphone mobile tente de trouver un réseau.

Acceptation d'un appel

Si un appel est reçu pendant que l'utilisateur est dans le menu **Tél**, un message paraît dans l'affichage multifonction, par exemple:



- ▶ Appuyer sur le bouton  du volant de direction pour accepter un appel entrant.

Si l'utilisateur n'est pas dans le menu **Tél**, un appel peut quand-même être accepté.









Refuse ou termine un appel

- ▶ Appuyer sur le bouton  sur le volant de direction.



Si le menu **Tél** n'est pas ouvert, il est quand même possible de refuser ou de terminer un appel.

Composition d'un numéro de l'annuaire téléphonique



Si votre téléphone mobile est en mesure de recevoir des appels, vous pouvez chercher et composer un numéro dans l'annuaire téléphonique de COMAND en tout temps.



- ▶ Appuyer sur le bouton  ou  au volant de direction pour sélectionner le menu **Tél**.
- ▶ Appuyer sur ,  ou **OK** pour le rappel de l'annuaire téléphonique.
- ▶ Appuyer sur le bouton  ou  pour sélectionner le nom désiré. Pour commencer le défilement rapide, appuyer et maintenir le bouton  ou  pendant plus d'une seconde. Après une courte période, le défilement rapide s'accélère.



Ce défilement rapide cesse au relâchement du bouton ou à la fin de la liste.

► **Si seulement un numéro de téléphone est sauvegardé pour un nom:** appuyer sur le bouton  ou  pour commencer la composition.



ou

► **Si plus d'un numéro de téléphone est associé à un même nom:** appuyer sur le bouton  ou  pour afficher les numéros.

► Appuyer sur le bouton  ou  pour sélectionner le numéro que vous désirez composer.



► Appuyer sur le bouton  ou  pour commencer la composition.

ou



► **Si vous ne désirez pas faire l'appel:** appuyer sur le bouton  ou .



Recomposition

L'ordinateur de bord enregistre les derniers noms ou numéros composés dans la mémoire de recomposition.



► Appuyer sur le bouton  ou  au volant de direction pour sélectionner le menu **Tél.**

► Appuyer sur le bouton  pour commuter à la mémoire de recomposition.

► Appuyer sur le bouton  ou  pour sélectionner le nom ou le numéro désiré.

► Appuyer sur le bouton  ou  pour commencer la composition.

ou

► **Si vous ne désirez pas faire l'appel:** appuyer sur le bouton  ou .

Menu Assistance

Introduction





Dans le menu **Assist.** il est possible de:

- montrer l'affichage de distance
- activer/désactiver le Frein PRE-SAFE®
- activer/désactiver ATTENTION ASSIST
- activer/désactiver l'Assistance à l'angle mort ou l'Assistance active à l'angle mort
- activer/désactiver l'Assistant de trajectoire ou l'Assistant de trajectoire actif

Affichage de distance

Cette fonction est disponible uniquement avec DISTRONIC PLUS.

► Appuyer sur le bouton  ou  sur le volant de direction pour sélectionner le menu **Assist.,.**



► Appuyer sur le bouton  ou  pour sélectionner **Affichage Distance.**

► Appuyer sur .



L'affichage de distance DISTRONIC PLUS (▷ page 198) paraît dans l'affichage multifonction.

Activation/désactivation du freinage PRE-SAFE®



Le freinage PRE-SAFE® est seulement disponible sur les véhicules équipés de DISTRONIC PLUS.

► Appuyer sur le bouton  ou  sur le volant de direction pour sélectionner le menu **Assist.,.**







► Appuyer sur  ou  pour sélectionner **Frein PRE-SAFE.**

- ▶ Appuyer sur .
La sélection actuelle est affichée.
- ▶ **Pour activer/désactiver:** appuyer de nouveau sur .

Lorsque le freinage PRE-SAFE® (▷ page 72) est activé, l'affichage multifonction montre le symbole  aussi longtemps que la fonction HOLD n'est pas activée (▷ page 202).

Véhicules avec Assistance active au stationnement : si PARKTRONIC est activé et que la vitesse est en dessous (35 km/h) 22 mi/h, le symbole  Assistance active au stationnement sera affiché au lieu du symbole .







Activation/désactivation de ATTENTION ASSIST

- ▶ Appuyer sur le bouton  ou  sur le volant de direction pour sélectionner le menu **Assist..**
- ▶ Appuyer sur le bouton  ou  pour sélectionner **Attention Asst..**
- ▶ Appuyer sur .
La sélection actuelle est affichée.
- ▶ **Pour activer/désactiver:** appuyer de nouveau sur .

Quand ATTENTION ASSIST (▷ page 218) est activé, le symbole  paraît dans l'affichage multifonction lorsque le contact est établi.









Activation/désactivation de l'assistance à l'angle mort

La fonction **Avertisseur angle mort** peut être utilisée pour activer ou désactiver l'Avertisseur à l'angle mort (▷ page 223) ou l'Avertisseur actif à l'angle mort (▷ page 228).

- ▶ Appuyer sur  ou  sur le volant de direction pour sélectionner le menu **Assist..**
- ▶ Appuyer sur  ou  pour sélectionner **Assistant angle mort.**
- ▶ Appuyer sur .
La sélection actuelle est affichée.
- ▶ **Pour activer/désactiver:** appuyer de nouveau sur .

Activation/désactivation de l'assistant trajectoire

Il est possible d'utiliser la fonction **Assistant trajectoire.** pour activer/désactiver l'Assistant trajectoire (▷ page 226) ou l'Assistant trajectoire actif (▷ page 231).

- ▶ Appuyer sur le bouton  ou  sur le volant de direction pour sélectionner le menu **Assist..**
- ▶ Appuyer sur le bouton  ou  pour sélectionner **Assistant trajectoire..**
- ▶ Appuyer sur .
La sélection actuelle est affichée.
- ▶ Appuyer sur le bouton  pour confirmer.
- ▶ Appuyer sur le bouton  ou  pour sélectionner **Off, Standard** ou **Adaptatif.**
- ▶ Appuyer sur le bouton  pour sauvegarder le réglage.

Si l'Assistant trajectoire ou l'Assistant trajectoire actif est activé, l'affichage multifonction montre le symbole  lorsque le contact est établi.

Menu Maintenance



Dans le menu **Mainten.** il est possible de:

- rappeler les messages d'affichage (▷ page 266)
- réactiver le système d'avertissement de perte de pression du pneu (Canada seulement) (▷ page 392)
- vérifier électroniquement la pression des pneus (▷ page 394)
- rappeler la date du prochain service d'entretien (▷ page 352)

Menu Réglages

Introduction



Le menu **Régl.** peut être utilisé pour:

- le changement des réglages du combiné d'instruments
- le changement des réglages d'éclairage
- le changement des réglages du véhicule
- le changement des réglages de commodité
- la restauration des réglages usine

Combiné d'instruments

Sélection de l'unité de mesure pour la distance

La fonction **Unité d'affichage tachym./totalisateur:** permet de choisir si certains

affichages apparaissent en kilomètres ou en milles.



L'unité de mesure de la distance sélectionnée s'applique:

- au tachymètre numérique au menu **Trajet**
 - à l'odomètre et le totalisateur journalier
 - à l'ordinateur de bord
 - la consommation actuelle et la portée
 - aux directives de navigation au menu **Navi**
 - DISTRONIC PLUS
 - affichage des intervalles d'entretien ASSYST PLUS
- ▶ Appuyer sur le bouton ou au volant de direction pour sélectionner le menu **Réglages**.
- ▶ Appuyer sur le bouton ou pour sélectionner le sous-menu **Combiné d'instruments**.
- ▶ Appuyer sur le bouton pour confirmer.
- ▶ Appuyer sur le bouton ou pour sélectionner la fonction **Unité d'affichage tachym./totalisateur:**.
Le réglage sélectionné: **km** ou **milles** sera affiché.
- ▶ Appuyer sur le bouton pour enregistrer le réglage.

Sélection de la fonction d'affichage permanent

La fonction **Affichage permanent:** permet de choisir si l'affichage multifonction montre toujours la température extérieure ou la vitesse en km/h (É.-U.) ou mi/h (Canada).

- ▶ Appuyer sur le bouton ou sur le volant de direction pour sélectionner le menu **Réglages**.
- ▶ Appuyer sur le bouton ou pour sélectionner le sous-menu **Combiné d'instr.**
- ▶ Appuyer sur le bouton pour confirmer.

- ▶ Appuyer sur le bouton  ou  pour sélectionner la fonction **Affichage permanent**.
Le réglage sélectionné apparaîtra: **Température extérieure** ou **Indicateur de vitesse [km/h]:**.
- ▶ Appuyer sur le bouton  pour sauvegarder le réglage.









Éclairage

Activation/désactivation des feux de circulation de jour









Cette fonction n'est pas disponible au Canada.

Si la fonction **Éclairage de jour** est activée et que le commutateur d'éclairage est en position **AUTO**, les feux de circulation de jour sont automatiquement allumés pendant le jour lorsque le moteur tourne.











Dans l'obscurité, les feux suivants s'allument aussi:

- les feux de croisement
- les feux de stationnement
- les feux arrière
- l'éclairage de plaque d'immatriculation
- les feux de gabarit
- ▶ Appuyer sur le bouton  ou  au volant de direction pour sélectionner le menu **Réglages**.
- ▶ Appuyer sur le bouton  ou  pour sélectionner le sous-menu **Éclairage**.
- ▶ Appuyer sur le bouton  pour confirmer.
- ▶ Appuyer sur le bouton  ou  pour sélectionner la fonction **Feux de circulation de jour**.
Le réglage sélectionné: **Activé** ou **Désactivé** sera affiché.
- ▶ Appuyer sur le bouton  pour enregistrer le réglage.





Assistance adaptative aux feux de route marche/arrêt

- ▶ Appuyer sur le bouton  ou  sur le volant de direction pour sélectionner le menu **Régl**..
- ▶ Appuyer sur le bouton  ou  pour sélectionner le sous-menu **Éclairage**.
- ▶ Appuyer sur le bouton  pour confirmer.
- ▶ Appuyer sur le bouton  ou  pour sélectionner la fonction **Assist. adaptative Feux de route:**.
Le réglage sélectionné sera visible: **Activé** ou **Désactivé**.
- ▶ Appuyer sur le bouton  pour sauvegarder le réglage.

Réglage de la luminosité de l'éclairage ambiant

- ▶ Appuyer sur le bouton  ou  au volant de direction pour sélectionner le menu **Réglages**
- ▶ Appuyer sur le bouton  ou  pour sélectionner le sous-menu **Éclairage**.
- ▶ Appuyer sur le bouton  ou  pour sélectionner **Lumière ambiante**.
Le réglage sélectionné sera visible.
- ▶ Appuyer sur le bouton  pour confirmer.
- ▶ Appuyer sur le bouton  ou  pour confirmer la luminosité à tous les niveaux, du Niveau **Désactivé** au **Niveau 5** (brillant).
- ▶ Appuyer sur le bouton   pour enregistrer le réglage.

Réglage de la couleur de l'éclairage ambiant

- ▶ Appuyer sur le bouton  ou  du volant de direction pour sélectionner le menu **Réglages**.
- ▶ Appuyer sur le bouton  ou  pour sélectionner le sous-menu **Éclairage**.

- ▶ Appuyer sur le bouton pour confirmer.
- ▶ Appuyer sur le bouton ou pour sélectionner la fonction **Couleur de l'éclairage ambiant**.
- ▶ Appuyer sur le bouton pour confirmer.
- ▶ Appuyer sur le bouton ou pour régler la couleur à **SOLAIRE**, **NEUTRE** ou **POLAIRE**.
- ▶ Appuyer sur le bouton ou pour sauvegarder le réglage.

Activation/désactivation de l'éclairage de zone environnante et de l'extinction temporisée des phares

Si la fonction **Éclair. zone envir.** a été activée et que le commutateur d'éclairage est réglé à , les fonctions suivantes sont activées à l'obscurité:

- **Éclairage de zone environnante:**
l'éclairage extérieur demeure allumé pendant 40 secondes après le déverrouillage avec la clé. Si le conducteur démarre le moteur, l'éclairage de zone environnante est désactivé et le mode d'éclairage automatique est activé (> page 121).
- **Extinction temporisée de l'éclairage extérieur:** l'éclairage extérieur demeure allumé pendant 60 secondes après que le moteur a été arrêté. Si toutes les portes sont fermées, l'éclairage extérieur s'éteint après 15 secondes.

Si la fonction **Éclair. zone envir.** est activée, les feux suivants s'allument selon l'équipement du véhicule:

- les feux de position
- les feux de circulation de jour
- les feux de gabarit
- l'éclairage de zone environnante dans les rétroviseurs

- ▶ Appuyer sur le bouton ou sur le volant de direction pour sélectionner le menu **Réglages**.
- ▶ Appuyer sur ou pour sélectionner le sous-menu **Éclairage**.
- ▶ Appuyer sur le bouton pour confirmer.
- ▶ Appuyer sur le bouton ou pour sélectionner la fonction **Éclair. zone envir..**
Le réglage suivant: **Activé** ou **Désactivé** paraît.
- ▶ Appuyer sur le bouton pour sauvegarder le réglage.

Désactivation temporaire de l'extinction temporisée de l'éclairage extérieur

- ▶ Avant de quitter le véhicule, tourner la clé SmartKey dans le commutateur de démarrage à la position **0**.
- ▶ Tourner la clé SmartKey dans le commutateur de démarrage à la position **2** et de nouveau à la position **0**.
L'extinction temporisée de l'éclairage extérieur est désactivé.

L'extinction temporisée de l'éclairage extérieur sera réactivée la prochaine fois que le moteur sera démarré.

Activation/désactivation de l'extinction temporisée de l'éclairage intérieur

Si la fonction **Extinction temporisée de l'éclairage intérieur** est activée, l'éclairage intérieur reste allumé pendant 20 secondes après le retrait de la clé SmartKey du commutateur de démarrage.

- ▶ Appuyer sur le bouton ou au volant de direction pour sélectionner le menu **Réglages**.
- ▶ Appuyer sur le bouton ou pour sélectionner le sous-menu **Éclairage**.
- ▶ Appuyer sur le bouton pour confirmer.
- ▶ Appuyer sur le bouton ou pour sélectionner la fonction **Extinction**

temporisée de l'éclairage intérieur.

Le réglage sélectionné: **Activé** ou **Désactivé** sera affiché.

- ▶ Appuyer sur le bouton **OK** pour enregistrer le réglage.

Véhicule

Activation/désactivation du dispositif de verrouillage automatique des portes

Si la fonction **Verrouillage automatique**: est sélectionnée, le véhicule est verrouillé centralement à une vitesse supérieure à environ 15 km/h (9 m/h).

i Pour plus d'information sur la fonction de verrouillage automatique, voir (> page 87).

- ▶ Appuyer sur le bouton **◀** ou **▶** au volant de direction pour sélectionner le menu **Réglages**.
- ▶ Appuyer sur le bouton **▼** ou **▲** pour sélectionner le sous-menu **Véhicule**.
- ▶ Appuyer sur le bouton **OK** pour confirmer.
- ▶ Appuyer sur le bouton **▼** ou **▲** pour sélectionner la fonction **Verrouillage automatique**.
Le réglage sélectionné: **Activé** ou **Désactivé** sera affiché.
- ▶ Appuyer sur le bouton **OK** pour enregistrer le réglage.

Activation/désactivation de l'alarme sonore de vérification du verrouillage

Si la fonction **Confirmation sonore fermeture** est activée, un signal sonore retentit en verrouillant le véhicule.

- ▶ Appuyer sur le bouton **◀** ou **▶** sur le volant de direction pour sélectionner le menu **Réglages**.
- ▶ Appuyer sur le bouton **▼** ou **▲** pour sélectionner le sous-menu **Véhicule**.
- ▶ Appuyer sur le bouton **OK** pour confirmer.

- ▶ Appuyer sur le bouton **▼** ou **▲** pour sélectionner la fonction **Confirmation sonore fermeture**.

Le réglage suivant: **Activé** ou **Désactivé** paraît.

- ▶ Appuyer sur le bouton **OK** pour sauvegarder le réglage.

Activation/désactivation du système de capteurs radars

Lors de la désactivation du système de capteur radar, les systèmes suivants sont désactivés:

- DISTRONIC PLUS (> page 191)
- BAS PLUS (> page 69)
- Frein PRE-SAFE® (> page 72)
- Assistance à l'angle mort (> page 223)
- Assistant à l'angle mort actif (> page 228)

i É.-U. seulement: Ce dispositif a été approuvé par la FCC comme étant un «Système de radar de véhicule». Le capteur radar est destiné uniquement à être utilisé sur un système de radar automobile. La dépose, la falsification ou la modification du dispositif est interdite par la FCC et entraînera l'annulation de toutes les garanties. Ne pas modifier, falsifier ou utiliser ce dispositif d'une façon non approuvée.









Toute modification non autorisée de ce dispositif pourrait priver l'utilisateur du droit d'utiliser cet équipement.

i Canada seulement:

Ce dispositif est conforme à la norme RSS-210 d'Industrie Canada. Son fonctionnement est sujet aux deux conditions suivantes:

1. ce dispositif ne doit pas causer d'interférences nuisibles, et
2. ce dispositif doit accepter toute interférence reçue, y compris celle pouvant causer un fonctionnement indésirable.

Toute modification non autorisée de ce dispositif pourrait priver l'utilisateur du droit d'utiliser cet équipement.

- ▶ Appuyer sur le bouton  ou  au volant de direction pour sélectionner le menu **Réglages**.
- ▶ Appuyer sur le bouton  ou  pour sélectionner le sous-menu **Véhicule**.
- ▶ Appuyer sur le bouton  pour confirmer.
- ▶ Appuyer sur le bouton  ou  pour sélectionner **Capteur radar (voir Guide du conducteur)** :
Le réglage sélectionné : **Activé** ou **Désactivé** sera affiché.
- ▶ Appuyer sur le bouton  pour enregistrer le réglage.

Commodité

Activation/désactivation de la fonction d'aide montée/descente









La fonction **Aide montée/descente** permet d'activer ou de désactiver la fonction d'aide montée/descente (▷ page 112).

ATTENTION

Lorsque la fonction d'aide montée/descente est activée, s'assurer d'éviter tout risque de blessures lors du déplacement du volant de direction.









Pour arrêter le mouvement du volant de direction, déplacer la tige de réglage du volant de direction ou appuyer sur un des boutons de position mémoire.

Ne pas laisser d'enfants sans surveillance dans le véhicule ou à proximité d'un véhicule déverrouillé. Les enfants pourraient ouvrir la porte du conducteur et actionner involontairement la fonction d'aide montée/descente du véhicule et risquer de provoquer un accident ou des blessures personnelles graves.

- ▶ Appuyer sur le bouton  ou  au volant de direction pour sélectionner le menu **Réglages**.
- ▶ Appuyer sur le bouton  ou  pour sélectionner le sous-menu **Commodité**.
- ▶ Appuyer sur le bouton  pour confirmer.
- ▶ Appuyer sur le bouton  ou  pour sélectionner la fonction **Aide montée/descente**.
Le réglage sélectionné : **Activé** ou **Désactivé** sera affiché.
- ▶ Appuyer sur le bouton  pour enregistrer le réglage.

Activation/désactivation du réglage de la ceinture

Pour plus d'information sur le réglage des ceintures de sécurité (▷ page 58).

- ▶ Appuyer sur le bouton  ou  au volant de direction pour sélectionner le menu **Réglages**.
- ▶ Appuyer sur le bouton  ou  pour sélectionner le sous-menu **Commodité**.
- ▶ Appuyer sur le bouton  pour confirmer.
- ▶ Appuyer sur le bouton  ou  pour sélectionner la fonction **Ajustement ceinture**.
Le réglage sélectionné : **Activé** ou **Désactivé** sera affiché.
- ▶ Appuyer sur le bouton  pour enregistrer le réglage.

Activation/désactivation du rabattement des rétroviseurs pendant la fonction verrouillage

Si la fonction **Rabattement rétroviseurs au verrouillage** est activée, les rétroviseurs extérieurs sont rabattus lors du verrouillage du véhicule. Les rétroviseurs extérieurs se redressent à nouveau lorsque le véhicule est déverrouillé et que la porte du conducteur ou du passager avant est ouverte.

Si la fonction est activée et que les rétroviseurs sont rabattus à l'aide du bouton sur la porte (▷ page 114), ils ne se redresseront pas automatiquement. Les rétroviseurs extérieurs peuvent alors être redressés seulement à l'aide du bouton sur la porte.

- ▶ Appuyer sur le bouton ◀ ou ▶ au volant de direction pour sélectionner le menu **Réglages**.
- ▶ Appuyer sur le bouton ▼ ou ▲ pour sélectionner le sous-menu **Confort**.
- ▶ Appuyer sur le bouton OK pour confirmer.
- ▶ Appuyer sur ▼ ou ▲ pour sélectionner la fonction **Rabattement rétroviseurs au verrouillage**.
Le réglage sélectionné: **Activé** ou **Désactivé** sera affiché.
- ▶ Appuyer sur le bouton OK pour enregistrer le réglage.

Remise aux réglages usine

Par mesure de sécurité, la fonction **Feux de circulation de jour**: du sous-menu **Éclairage** n'est réinitialisée que lorsque le véhicule est stationnaire.

- ▶ Appuyer sur le bouton ◀ ou ▶ au volant de direction pour sélectionner le menu **Réglages**.
- ▶ Appuyer sur le bouton ▼ ou ▲ pour sélectionner le sous-menu **Réglages d'usine**.
- ▶ Appuyer sur le bouton OK pour confirmer.
Le message **Retour usine de tous les réglages?** apparaît
- ▶ Appuyer sur le bouton ▼ ou ▲ pour sélectionner **Non** ou **Oui**.
- ▶ Appuyer sur le bouton OK pour confirmer.
Si **Oui** a été sélectionné, l'affichage multifonction montre un message de confirmation.

Affichage de messages

Information générale

ATTENTION

Toutes les catégories de messages comportent des informations importantes dont il faut tenir compte et, en cas d'anomalie, faire corriger le problème dans les meilleurs délais auprès d'un Concessionnaire Mercedes-Benz agréé.

Le manquement à corriger la condition affichée pourrait entraîner des dommages non couverts par la garantie limitée Mercedes-Benz, ou causer des dommages à la propriété ou encore des blessures personnelles.

Les messages dans l'affichage paraissent dans l'affichage multifonction.

Les messages dans l'affichage avec affichages graphiques peuvent être illustrés de façon simplifiée dans le Guide du conducteur et différer des messages fournis dans l'affichage multifonction.



Le conducteur doit tenir compte des messages affichés et se conformer aux remarques additionnelles fournies dans le présent Guide du conducteur.

Certains affichages de messages s'accompagnent d'un signal sonore intermittent ou soutenu.

Lire et respecter les remarques relatives à la fonction HOLD (▷ page 202) et au stationnement, lorsque le véhicule est arrêté et stationné (▷ page 175).

Masquage des messages d'affichage

Certains messages n'ayant pas une haute priorité peuvent être masqués.

- ▶ Appuyer sur le bouton  ou  au volant de direction pour masquer l'affichage standard.



L'affichage est effacé.

Les messages affichés de haute priorité sont montrés en rouge.





Les messages de très haute priorité ne peuvent être masqués. L'affichage multifonction montre continuellement ces messages, jusqu'à ce que la cause du message ait été réglée.

Mémoire des messages

L'ordinateur de bord enregistre certains messages dans l'affichage. Il est possible de rappeler les messages dans l'affichage avec la **mémoire des messages**.

- ▶ Appuyer sur le bouton  ou  au volant de direction pour sélectionner le menu **Serv..**

Si des messages sont affichés, l'affichage multifonction montrera par exemple, **2 Messages**.

- ▶ Appuyer sur le bouton  ou  pour sélectionner l'entrée, par exemple **2 Messages**.
- ▶ Confirmer avec .
- ▶ Appuyer sur le bouton  ou  pour faire défiler les messages affichés.

Lorsque le contact est coupé, tous les messages dans l'affichage sont effacés, sauf certains messages haute priorité dans l'affichage. Lorsque les causes des messages haute priorité affichés ont été corrigées, les messages correspondants dans l'affichage sont aussi effacés.

Systèmes de sécurité

Messages sur le visuel



Pas disponibles pour l'instant cf. notice d'utilisation

Causes et conséquences possibles et ► Solutions

Risque d'accident

ABS (Système de freinage antiblocage), ESP® (Contrôle électronique de la trajectoire), BAS (Assistance au freinage), PRE-SAFE®, système d'assistance au démarrage en pente et ESP® stabilisation de la remorque ne sont pas disponibles temporairement.

BAS PLUS et le Freinage PRESAFE® peuvent également être défectueux.

De plus, les témoins , et s'allument sur le combiné d'instruments.

La fonction d'auto-diagnostic n'est peut-être pas encore complétée, par exemple.

ATTENTION ASSIST est désactivé.

Le système de freinage continue de fonctionner normalement, mais sans les fonctions énumérées plus haut. Les roues peuvent donc bloquer pendant un freinage dur, par exemple.

► Conduire prudemment sur une distance convenable, en faisant des légers mouvements du volant, à une vitesse supérieure à 20 km/h (12 mi/h).

Si le message disparaît, les fonctions mentionnées plus haut sont de nouveau disponibles.

Si le message continue à être affiché:

- Reprendre la route prudemment.
- Voir un atelier qualifié.

Risque d'accident

ABS, ESP®, BAS, PRE-SAFE®, la fonction HOLD, le système d'assistance au démarrage en pente et ESP® stabilisation de la remorque ne sont pas disponibles temporairement.









BAS PLUS et le Freinage PRESAFE® peuvent également être défectueux.

De plus, les témoins , et s'allument sur le combiné d'instruments.

La tension à bord peut être insuffisante, par exemple.

ATTENTION ASSIST est désactivé.

Le système de freinage continue de fonctionner normalement, mais sans les fonctions énumérées plus haut. Les roues peuvent donc bloquer pendant un freinage dur, par exemple.

Messages sur le visuel	Causes et conséquences possibles et ► Solutions
	<ul style="list-style-type: none"> ► Reprendre la route prudemment. Si le message disparaît, les fonctions mentionnées plus haut sont de nouveau disponibles. <p>Si le message continue à être affiché:</p> <ul style="list-style-type: none"> ► Reprendre la route prudemment. ► Voir un atelier qualifié.
<div style="display: flex; align-items: center; gap: 10px;">   </div> <p>Ne fonctionne pas cf. notice d'utilisation</p>	<p> Risque d'accident</p> <p>ABS, ESP[®], BAS, PRE-SAFE[®], la fonction HOLD, le système d'assistance au démarrage en pente et ESP[®] stabilisation de la remorque ne sont pas disponibles en raison d'une anomalie. BAS PLUS et le Freinage PRESAFE[®] peuvent également être défectueux.</p> <p>Les témoins  (É.-U. seulement) /  (Canada seulement), ,  et  s'allument également dans le combiné d'instruments.</p> <p>Le système de freinage continue de fonctionner normalement, mais sans les fonctions énumérées plus haut. Les roues peuvent donc bloquer pendant un freinage dur, par exemple. ATTENTION ASSIST est désactivé.</p> <ul style="list-style-type: none"> ► Reprendre la route prudemment. ► Voir un atelier qualifié immédiatement.

Messages sur le visuel

Pas disponible pour l'instant cf. notice d'utilisation

Causes et conséquences possibles et ► Solutions

 **Risque d'accident**

ABS, ESP®, BAS, PRE-SAFE®, la fonction HOLD, le système d'assistance au démarrage en pente et ESP® stabilisation de la remorque ne sont pas disponibles temporairement.

BAS PLUS et le Freinage PRESAFE® peuvent également être défectueux.

De plus, les témoins  , et  s'allument sur le combiné d'instruments.

La fonction d'auto-diagnostic n'est peut-être pas encore complétée, par exemple.

ATTENTION ASSIST est désactivé.

Le système de freinage continue de fonctionner normalement, mais sans les fonctions énumérées plus haut.

- Conduire prudemment sur une distance convenable, en faisant des légers mouvements du volant, à une vitesse supérieure à 20 km/h (27 mi/h).

Si le message disparaît, les fonctions mentionnées plus haut sont de nouveau disponibles.

Si le message continue à être affiché:

- Reprendre la route prudemment.
- Voir un atelier qualifié.



Ne fonctionne pas cf. notice d'utilisation

 **Risque d'accident**

ABS, ESP®, BAS, PRE-SAFE®, la fonction HOLD, le système d'assistance au démarrage en pente et ESP® stabilisation de la remorque ne sont pas disponibles en raison d'une anomalie.















BAS PLUS et le Freinage PRESAFE® peuvent également être défectueux.

De plus, les témoins  , et  s'allument sur le combiné d'instruments.

ATTENTION ASSIST est désactivé.

Le système de freinage continue de fonctionner normalement, mais sans les fonctions énumérées plus haut.

- Reprendre la route prudemment.
- Voir un atelier qualifié.

Messages sur le visuel	Causes et conséquences possibles et ► Solutions
   <p>Ne fonctionne pas cf. notice d'utilisation</p>	<p> Risque d'accident</p> <p>EBD (Distribution de la force de freinage électronique), ABS, ESP[®], BAS, PRE-SAFE[®], la fonction HOLD, le système d'assistance au démarrage en pente et ESP stabilisation de la remorque ne sont pas disponibles en raison d'une anomalie.</p> <p>BAS PLUS et le Freinage PRESAFE[®] peuvent également être défectueux.</p> <p>De plus, les témoins ,  et  s'allument sur le combiné d'instruments et un signal d'avertissement retentit.</p> <p>ATTENTION ASSIST est désactivé.</p> <p>Le système de freinage continue de fonctionner normalement, mais sans les fonctions énumérées plus haut. Les roues peuvent donc bloquer pendant un freinage dur, par exemple.</p> <ul style="list-style-type: none"> ► Reprendre la route prudemment. ► Voir un atelier qualifié immédiatement.
 <p>Contrôler usure des disques de frein</p>	<p>Les plaquettes de freins/garnitures ont atteint leur usure limite.</p> <ul style="list-style-type: none"> ► Voir un atelier qualifié.
<p> (É.-U. uniquement)  (Canada uniquement)</p> <p>Desserrer frein stationnement</p>	<p>Le témoin rouge  (É.-U. seulement) /  (Canada seulement) clignote et un signal d'avertissement retentit. Une condition pour le dégagement automatique des freins de stationnement électriques n'est pas remplie (► page 176).</p> <p>Le conducteur dirige le véhicule avec le frein de stationnement électrique engagé.</p> <ul style="list-style-type: none"> ► Desserrer le frein de stationnement électrique manuellement. <p>Le témoin rouge  (É.-U. seulement) /  (Canada seulement) clignote et un signal d'avertissement retentit.</p> <p>Le conducteur fait un arrêt d'urgence avec le frein de stationnement électrique (► page 176).</p>

Messages sur le visuel**PARK** (É.-U.uniquement) 
(Canada uniquement)



Frein de stationnement cf. notice d'utilisation

Causes et conséquences possibles et ► Solutions

Le témoin d'avertissement jaune  s'allume.
Le frein de stationnement électrique est défectueux.

Pour appliquer:

- Couper le contact.
- Appuyer sur la poignée du frein de stationnement électrique pendant au moins 10 secondes.
- Passer la transmission à **P**.
- Consulter un atelier qualifié.

Le témoin d'avertissement jaune  et le témoin rouge **PARK** (É.-U. seulement) /  (Canada seulement) s'allument.









Le frein de stationnement électrique est défectueux.











Pour relâcher:







- Couper le contact et le remettre.
- Desserrer le frein de stationnement électrique manuellement.
ou
- Desserre le frein de stationnement électrique (► page 176) automatiquement.

Si le témoin d'avertissement jaune  demeure allumé ou continue de clignoter:

- Ne pas conduire.
- Consulter un atelier qualifié.

Messages sur le visuel	Causes et conséquences possibles et ► Solutions
	<p>Le témoin rouge  (É.-U. seulement) /  (Canada seulement) clignote et le témoin d'avertissement jaune  s'allume.</p> <p>Le frein de stationnement électrique est défectueux.</p> <p>Pour relâcher:</p> <ul style="list-style-type: none"> ► Couper le contact et le remettre. ► Desserrer le frein de stationnement électrique manuellement. <p>Pour appliquer:</p> <ul style="list-style-type: none"> ► Couper le contact et le remettre. ► Appliquer le frein de stationnement électrique manuellement. <p>Si le témoin rouge  (É.-U. seulement) /  (Canada seulement) continue de clignoter:</p> <ul style="list-style-type: none"> ► Ne pas conduire. ► Empêcher le véhicule de rouler (► page 365). ► Passer la transmission à P. ► Tourner les roues avant vers la bordure de la route. ► Consulter un atelier qualifié. <p>Le témoin d'avertissement jaune  s'allume. Le témoin rouge  (É.-U. seulement) /  (Canada seulement) clignote pendant environ 10 secondes après que le frein de stationnement électrique a été appliqué ou desserré. Ensuite il s'éteint ou demeure allumé.</p> <p>Le frein de stationnement électrique est défectueux.</p> <ul style="list-style-type: none"> ► Couper le contact et le remettre. ► Serrer le frein de stationnement électrique. <p>S'il n'est pas possible d'engager le frein de stationnement électrique:</p> <ul style="list-style-type: none"> ► Passer la transmission à P. ► Voir un atelier qualifié. <p>S'il n'est pas possible de desserrer le frein de stationnement électrique:</p> <ul style="list-style-type: none"> ► Desserrer le frein de stationnement électrique (► page 176) automatiquement. <p>Si le frein de stationnement électrique ne peut toujours pas être desserré:</p> <ul style="list-style-type: none"> ► Consulter un atelier qualifié.



Messages sur le visuel	Causes et conséquences possibles et ► Solutions
	<p>Le témoin d'avertissement jaune  s'allume. Lorsque le conducteur desserre ou applique le frein de stationnement électrique manuellement, le témoin rouge  (É.-U. seulement)/  (Canada seulement) clignote.</p> <p>Le frein de stationnement électrique est défectueux. S'il n'est pas possible d'appliquer le frein de stationnement électrique manuellement.:</p> <ul style="list-style-type: none"> ► Passer la transmission à P. ► Voir un atelier qualifié.
<p> (É.-U. uniquement)  (Canada uniquement)</p> <p>Frein stationnement ne fonctionne pas</p>	<p>Le témoin d'avertissement jaune  s'allume. Le témoin rouge  (É.-U. seulement)/  (Canada seulement) clignote pendant environ 10 secondes après que le frein de stationnement électrique a été appliqué ou desserré. Ensuite il s'éteint ou demeure allumé.</p> <p>Le frein de stationnement électrique est défectueux, par exemple en raison d'une surtension ou d'une sous-tension.</p> <ul style="list-style-type: none"> ► Éliminer la cause de la surtension ou de la sous-tension, par exemple en chargeant la batterie ou en redémarrant le moteur. ► Appliquer ou desserrer le frein de stationnement électrique. <p>S'il demeure impossible d'appliquer ou de desserrer le frein de stationnement électrique:</p> <ul style="list-style-type: none"> ► Couper le contact et le remettre. ► Appliquer ou desserrer le frein de stationnement électrique. <p>Si le frein de stationnement électrique ne peut toujours pas être desserré:</p> <ul style="list-style-type: none"> ► Consulter un atelier qualifié. <p>Le message est montré seulement pendant que le véhicule est en mouvement. Le témoin d'avertissement jaune  s'allume et le témoin rouge  (É.-U. seulement)/  (Canada seulement) clignote.</p> <p>S'il n'est pas possible d'appliquer le frein de stationnement électrique manuellement.:</p> <ul style="list-style-type: none"> ► Passer la transmission à P. ► Voir un atelier qualifié.





Messages sur le visuel	Causes et conséquences possibles et ► Solutions
<p>PARK (É.-U. uniquement)  (Canada uniquement)</p> <p>Mettre le contact pour Desserrer frein stationn.</p>	<p>Le témoin rouge  (É.-U. seulement) /  (Canada seulement) s'allume.</p> <p>Le conducteur a essayé de desserrer le frein de stationnement électrique pendant que le contact était coupé.</p> <ul style="list-style-type: none"> ► Clé SmartKey: tourner la clé SmartKey dans le commutateur de démarrage à la position 1. ► KEYLESS-GO: établir le contact.
<p>BRAKE (É.-U. uniquement)  (Canada uniquement)</p> <p>Contrôler niveau liquide de frein</p>	<p> Risque d'accident</p> <p>Le niveau de liquide de frein est insuffisant dans le réservoir de liquide de frein. De plus, le témoin d'avertissement rouge  (É.-U. seulement) /  (Canada seulement) s'allume dans le combiné d'instruments et un signal sonore retentit.</p> <ul style="list-style-type: none"> ► Se ranger et arrêter le véhicule prudemment dès que possible, en portant attention à la route et aux conditions du trafic. Ne pas continuer à conduire dans aucune circonstance. ► Serrer le frein de stationnement électrique. ► Consulter un atelier qualifié. ► Ne pas ajouter de liquide de frein. Ceci ne corrigera pas l'anomalie.













 **ATTENTION**

La conduite avec le message **Contrôler niveau liquide de frein** affiché peut causer un accident. Faire vérifier immédiatement le système de freinage.

Ne pas ajouter de liquide de frein avant d'avoir fait vérifier le système de freinage. Le trop-plein de liquide de frein dans le réservoir risque de faire déverser le liquide sur les pièces chaudes du moteur et de provoquer un incendie. De graves brûlures pourraient survenir.

Messages sur le visuel	Causes et conséquences possibles et ► Solutions
 <p>Tele Aid ne fonctionne pas</p>	<p>É.-U. seulement: une ou plusieurs des fonctions principales du système mbrace sont défectueuses.</p> <p>Canada seulement: une ou plusieurs des fonctions principales du système TELEAID sont défectueuses.</p> <ul style="list-style-type: none"> ► É.-U. seulement: faire vérifier le système mbrace par un atelier qualifié. ► Canada seulement: faire vérifier le système TELEAID dans un atelier spécialisé qualifié.
<p>PRE-SAFE Ne fonctionne pas cf. notice d'utilisation</p>	<p> Risque de blessure</p> <p>Des fonctions importantes de PRE-SAFE sont défectueuses. Tous les autres systèmes de sécurité de l'occupant, par exemple les coussins gonflables, demeurent disponibles.</p> <ul style="list-style-type: none"> ► Voir un atelier qualifié immédiatement.



Messages sur le visuel	Causes et conséquences possibles et ► Solutions
<p>PRE-SAFE Fonction limitée pour l'instant cf. notice d'utilisation</p>	<p> Risque d'accident</p> <p>Freinage PRE-SAFE est temporairement inactif si:</p> <ul style="list-style-type: none"> • le couvercle de DISTRONIC PLUS sur la calandre est sale. • les capteurs sur les pare-chocs sont sales. • ses fonctions sont réduites en raison d'une forte pluie ou neige. • le système de capteur radar est temporairement inefficace, par exemple en raison d'une radiation électromagnétique émise par une chaîne TV aux environs ou une station de radio ou d'autres sources de radiations électromagnétiques. • le système est à l'extérieur de la plage de la température de fonctionnement. • la tension à bord est trop faible. <p>Freinage PRE-SAFE est de nouveau fonctionnel et le message disparaît lorsque:</p> <ul style="list-style-type: none"> • la saleté (par exemple la gadoue) diminue pendant que le véhicule est en mouvement. • le système détecte que les capteurs sont à nouveau complètement disponibles. • le système est à l'intérieur de la plage de la température de fonctionnement. <p>Si le message continue à être affiché:</p> <ul style="list-style-type: none"> ► Nettoyer le couvercle DISTRONIC PLUS sur la calandre (> page 357). ► Nettoyer les pare-chocs (> page 357). ► Redémarrer le moteur. ► Attendre que la batterie soit suffisamment chargée.
<p>PRE-SAFE Fonctions limitées cf. notice d'utilisation</p>	<p> Risque d'accident</p> <p>Le frein PRE-SAFE® est défectueux. BAS PLUS ou le signal d'avertissement de distance peut également être défectueux.</p> <ul style="list-style-type: none"> ► Voir un atelier qualifié.
<p> Système retenue Défaut Aller à l'atelier</p>	<p> Risque de blessure</p> <p>Une anomalie est décelée dans le SRS (système de retenue supplémentaire). Le témoin  dans le combiné d'instrument s'allume également.</p> <ul style="list-style-type: none"> ► Voir un atelier qualifié.

Messages sur le visuel	Causes et conséquences possibles et ► Solutions
 <p>avant gauche Défaut Aller à l'atelier ou avant droit Défaut Aller à l'atelier</p>	<p> Risque de blessure</p> <p>Le système SRS est défectueux à l'avant à gauche ou à droite. Le témoin  dans le combiné d'instrument s'allume également.</p> <p>► Voir un atelier qualifié.</p>
 <p>arrière gauche Défaut Aller à l'atelier or arrière droit Défaut Aller à l'atelier</p>	<p> Risque de blessure</p> <p>Le système SRS est défectueux à l'avant à gauche ou à droite. Le témoin  dans le combiné d'instrument s'allume également.</p> <p>► Voir un atelier qualifié.</p>
 <p>Système retenue arrière centre Aller à l'atelier</p>	<p> Risque de blessure</p> <p>Le SRS est défectueux au centre arrière. Le témoin  dans le combiné d'instrument s'allume également.</p> <p>► Voir un atelier qualifié.</p>
 <p>Airbag rideau gauche Défaut Aller à l'atelier or Airbag rideau droit Défaut Aller à l'atelier</p>	<p> Risque de blessure</p> <p>Il y a une anomalie dans le coussin gonflable rideau gauche ou droit. Le témoin  dans le combiné d'instrument s'allume également.</p> <p>► Voir un atelier qualifié.</p>

 **ATTENTION**

Dans le cas où une défectuosité du SRS est indiquée comme décrit ci-dessus, le SRS peut ne pas être fonctionnel.



Pour plus de sécurité, il est fortement recommandé de contacter un Concessionnaire Mercedes-Benz agréé immédiatement pour faire vérifier le système. Autrement le SRS peut ne pas être activé lorsque nécessaire lors d'un accident, ce qui peut résulter en de sérieuses ou fatales blessures, ou il peut se déployer soudainement et sans nécessité ce qui peut également causer des blessures.

Messages sur le visuel	Causes et conséquences possibles et ► Solutions
<p>Airbag passager frontal activé cf. notice d'utilisation</p>	<p>Le coussin gonflable du passager avant est activé pendant le voyage, bien que:</p> <ul style="list-style-type: none"> • il y ait un enfant, un jeune adulte ou un objet en dessous du seuil de poids du système sur le siège passager avant. • le siège passager avant soit inoccupé. <p>Le système peut détecter des objets ou des forces appliquant un poids additionnel sur le siège.</p> <ul style="list-style-type: none"> ► Se ranger et arrêter le véhicule prudemment dès que possible, en portant attention à la route et aux conditions du trafic. ► Serrer le frein de stationnement. ► Couper le contact. ► Ouvrir la porte du passager avant. ► Retirer l'enfant et le système de siège de retenue d'enfant du siège passager avant. ► Au besoin, sécuriser l'enfant dans un siège de retenue d'enfant sur un siège arrière convenable. ► S'assurer qu'il n'y ait aucun objet sur le siège s'ajoutant au poids. <p>Le système peut autrement détecter le poids additionnel et interpréter que le poids de l'occupant du siège est plus grand qu'il ne l'est en réalité.</p> <ul style="list-style-type: none"> ► Garder le siège vacant, fermer la porte du passager avant et établir le contact. <p>Observer le témoin  (► page 49) et l'affichage multifonction et vérifier ce qui suit:</p> <p>Un siège inoccupé et le contact établi:</p> <ul style="list-style-type: none"> • le témoin  doit être allumé et demeurer allumé. Lorsque le témoin est allumé, OCS (► page 49) a désactivé le coussin gonflable du passager avant. • le message Airbag frontal passager activé cf. notice d'utilisation ou Airbag frontal passager désactivé cf. notice d'utilisation ne doit pas paraître dans l'affichage multifonction. Attendre pendant une période d'au moins 60 secondes jusqu'à ce que les vérifications nécessaires du système soient complétées et pour s'assurer que les messages ne paraissent pas dans l'affichage multifonction. <p>Si ces conditions sont respectées, le siège passager avant peut être de nouveau occupé. Pourquoi le témoin  demeure allumé ou s'éteint dépend de la façon de OCS de classer l'occupant.</p>

Messages sur le visuel	Causes et conséquences possibles et ► Solutions
	<p>Si les conditions précédentes ne sont pas respectées, le système ne fonctionne pas correctement.</p> <p>► Voir un atelier qualifié immédiatement.</p>

 **ATTENTION**

Si le témoin  reste éteint après avoir effectué les correctifs précédents, ne pas permettre à des enfants de 12 ans et moins et à d'autres personnes de petite taille d'utiliser le siège passager avant jusqu'à ce que le système soit réparé.

Messages sur le visuel	Causes et conséquences possibles et ► Solutions
<p>Airbag passager frontal désactivé cf. notice d'utilisation</p>	<p>Le coussin gonflable du passager avant est désactivé pendant le voyage, même si un adulte ou une personne plus grande qu'une certaine taille occupe le siège passager avant. Si des forces additionnelles sont appliquées au siège, le système peut estimer le poids de l'occupant plus bas qu'il ne l'est actuellement.</p> <ul style="list-style-type: none"> ► Se ranger et arrêter le véhicule prudemment dès que possible, en portant attention à la route et aux conditions du trafic. ► Serrer le frein de stationnement. ► Couper le contact. ► Faire sortir tous les occupants du véhicule. ► Garder le siège vacant, fermer la porte du passager avant et établir le contact. <p>Observer le témoin  (► page 49) et l'affichage multifonction et vérifier ce qui suit:</p> <p>Un siège inoccupé et le contact établi:</p> <ul style="list-style-type: none"> • le témoin  doit être allumé et demeurer allumé. Lorsque le témoin est allumé, OCS (► page 49) a désactivé le coussin gonflable du passager avant. • le message Airbag passager frontal activé cf. manuel d'utilisation ou Airbag passager frontal désactivé cf. manuel d'utilisation ne doit pas paraître dans l'affichage multifonction. Attendre pendant une période d'au moins 60 secondes jusqu'à ce que les vérifications nécessaires du système soient complétées et pour s'assurer que les messages ne paraissent pas dans l'affichage multifonction. <p>Si ces conditions sont respectées, le siège passager avant peut être de nouveau occupé. Pourquoi le témoin  demeure allumé ou s'éteint dépend de la façon de OCS de classer l'occupant.</p> <p>Si les conditions précédentes ne sont pas respectées, le système ne fonctionne pas correctement.</p> <ul style="list-style-type: none"> ► Voir un atelier qualifié immédiatement.







ATTENTION







Si le témoin  reste allumé lorsqu'un adulte occupe le siège passager avant, même après que les correctifs précédents aient été appliqués, ne pas permettre l'usage du siège passager jusqu'à ce que le système ait été réparé.







Éclairage





i Messages dans l'affichage concernant les DEL:

Ce message paraît seulement si toutes les DEL ont cessé de fonctionner.

Messages sur le visuel	Causes et conséquences possibles et ► Solutions
 Éclairage intersection gauche ou Éclairage intersection droit	<p>L'éclairage intersection de gauche ou de droite est défectueux.</p> <p>► Vérifier si vous êtes autorisé à remplacer l'ampoule vous-même (▷ page 126).</p> <p>ou</p> <p>► Se rendre dans un atelier spécialisé qualifié.</p>
 Feu croisement gauche ou Feu croisement droit	<p>Le feu de croisement de gauche ou de droite est défectueux.</p> <p>► Vérifier si vous êtes autorisé à remplacer l'ampoule vous-même (▷ page 126).</p> <p>ou</p> <p>► Se rendre dans un atelier spécialisé qualifié.</p>
 Feu arrière gauche remorque ou Feu arrière droit remorque	<p>Le feu arrière gauche ou droit de la remorque est défectueux.</p> <p>► Vérifier si vous êtes autorisé à remplacer l'ampoule vous-même .</p> <p>ou</p> <p>► Se rendre dans un atelier spécialisé qualifié.</p>
 Clignotant gauche remorque ou Clignotant droit remorque	<p>Le clignotant gauche ou droit de la remorque est défectueux.</p> <p>► Vérifier si vous êtes autorisé à remplacer l'ampoule vous-même .</p> <p>ou</p> <p>► Se rendre dans un atelier spécialisé qualifié.</p>
 Feux stop remorque	<p>Le feu d'arrêt de la remorque est défectueux.</p> <p>► Vérifier si vous êtes autorisé à remplacer l'ampoule vous-même .</p> <p>ou</p> <p>► Se rendre dans un atelier spécialisé qualifié.</p>
 Clignotant arrière gauche ou Clignotant arrière droit	<p>Le clignotant arrière gauche ou arrière droit est défectueux.</p> <p>► Vérifier si vous êtes autorisé à remplacer l'ampoule vous-même (▷ page 126).</p> <p>ou</p> <p>► Se rendre dans un atelier spécialisé qualifié.</p>

Messages sur le visuel	Causes et conséquences possibles et ► Solutions
 <p>Clignotant avant gauche ou Clignotant avant droit</p>	<p>Le clignotant avant gauche ou droit est défectueux.</p> <ul style="list-style-type: none"> ► Vérifier si vous êtes autorisé à remplacer l'ampoule vous-même (► page 126). <p>ou</p> <ul style="list-style-type: none"> ► Se rendre dans un atelier spécialisé qualifié.
 <p>Clignotant rétroviseur gauche ou Clignotant rétroviseur droit</p>	<p>Le feu de direction dans le rétroviseur extérieur gauche ou droit est défectueux.</p> <ul style="list-style-type: none"> ► Vérifier si vous êtes autorisé à remplacer l'ampoule vous-même (► page 126). <p>ou</p> <ul style="list-style-type: none"> ► Se rendre dans un atelier spécialisé qualifié.
 <p>3e feu stop</p>	<p>Le feu d'arrêt surélevé est défectueux.</p> <ul style="list-style-type: none"> ► Vérifier si vous êtes autorisé à remplacer l'ampoule vous-même (► page 126). <p>ou</p> <ul style="list-style-type: none"> ► Se rendre dans un atelier spécialisé qualifié.
 <p>Contrôler Feu stop/arrière gauche ou Contrôler Feu stop/arrière droit</p>	<p>Le feu d'arrêt gauche ou droit est défectueux.</p> <ul style="list-style-type: none"> ► Vérifier si vous êtes autorisé à remplacer l'ampoule vous-même (► page 126). <p>ou</p> <ul style="list-style-type: none"> ► Se rendre dans un atelier spécialisé qualifié.
 <p>Feu de route gauche ou Feu de route droite</p>	<p>Le feu de route gauche ou droit est défectueux.</p> <ul style="list-style-type: none"> ► Vérifier si vous êtes autorisé à remplacer l'ampoule vous-même (► page 126). <p>ou</p> <ul style="list-style-type: none"> ► Se rendre dans un atelier spécialisé qualifié.
 <p>Éclairage de plaque d'immatriculation</p>	<p>L'éclairage de plaque d'immatriculation est défectueux.</p> <ul style="list-style-type: none"> ► Vérifier si vous êtes autorisé à remplacer l'ampoule vous-même (► page 126). <p>ou</p> <ul style="list-style-type: none"> ► Se rendre dans un atelier spécialisé qualifié.

Messages sur le visuel	Causes et conséquences possibles et ► Solutions
 <p>Antibrouillard arrière</p>	<p>L'antibrouillard arrière est défectueux.</p> <ul style="list-style-type: none"> ► Vérifier si vous êtes autorisé à remplacer l'ampoule vous-même (▷ page 126). ou ► Se rendre dans un atelier spécialisé qualifié.
 <p>Feu de position avant gauche ou Feu de position avant droit</p>	<p>Le feu de position avant gauche ou avant droit est défectueux.</p> <ul style="list-style-type: none"> ► Vérifier si vous êtes autorisé à remplacer l'ampoule vous-même (▷ page 126). ou ► Se rendre dans un atelier spécialisé qualifié.
 <p>Feu de recul</p>	<p>Le feu de recul est défectueux.</p> <ul style="list-style-type: none"> ► Vérifier si vous êtes autorisé à remplacer l'ampoule vous-même (▷ page 126). ou ► Se rendre dans un atelier spécialisé qualifié.
 <p>Feu position latéral avant gauche ou Feu position latéral avant droit</p>	<p>Le feu de position latéral avant gauche ou avant droit est défectueux.</p> <ul style="list-style-type: none"> ► Vérifier si vous êtes autorisé à remplacer l'ampoule vous-même (▷ page 126). ou ► Se rendre dans un atelier spécialisé qualifié.
 <p>Feu arrière gauche ou Feu arrière droit</p>	<p>Le feu arrière gauche ou droit est défectueux.</p> <p>ou</p> <p>Le feu de position latéral arrière gauche ou avant droit est défectueux.</p> <ul style="list-style-type: none"> ► Vérifier si vous êtes autorisé à remplacer l'ampoule vous-même (▷ page 126). ou ► Se rendre dans un atelier spécialisé qualifié.
 <p>Feu de circulation de jour gauche ou Feu de circulation de jour droit</p>	<p>Le feu de circulation de jour gauche ou droit est défectueux.</p> <ul style="list-style-type: none"> ► Vérifier si vous êtes autorisé à remplacer l'ampoule vous-même (▷ page 126). ou ► Se rendre dans un atelier spécialisé qualifié.

Messages sur le visuel	Causes et conséquences possibles et ► Solutions
 <p>Éclairage actif virages ne fonctionne pas</p>	<p>L'éclairage actif de virage ne fonctionne pas.</p> <p>► Se rendre dans un atelier spécialisé qualifié.</p>
 <p>Désactivés cf. notice d'utilisation</p>	<p>L'éclairage extérieur est défectueux.</p> <p>► Se rendre dans un atelier spécialisé qualifié.</p>
 <p>Allumage feux automatique ne fonctionne pas</p>	<p>Le capteur d'éclairage est défectueux.</p> <p>► Se rendre dans un atelier spécialisé qualifié.</p>
 <p>Éteindre les feux</p>	<p>Les feux sont encore allumés en quittant le véhicule. Un signal d'avertissement se fait également entendre.</p> <p>► Tourner le commutateur d'éclairage à AUTO.</p>
<p>Assistance adaptative feux de route ne fonctionne pas</p>	<p>L'assistance adaptative aux feux de route est défectueuse.</p> <p>► Se rendre dans un atelier spécialisé qualifié.</p>
<p>Assistance adaptative aux feux de route pas disponible cf. notice d'utilisation</p>	<p>L'assistance adaptative aux feux de route est désactivée et temporairement non fonctionnelle si:</p> <ul style="list-style-type: none"> • le pare-brise est sale dans le champ de vision de la caméra. • la visibilité est réduite en raison de la neige, du brouillard ou de la pluie abondante. <p>► Nettoyer le pare-brise.</p> <p>L'assistance adaptative aux feux de route est à nouveau disponible si:</p> <ul style="list-style-type: none"> • la saleté (par exemple, la gadoue) se détache du véhicule pendant la conduite. • le système détecte que la caméra est à nouveau complètement disponible. <p>Le Assistance adaptative aux feux de route maintenant disponible est affiché.</p>

Moteur

Messages sur le visuel



Faire appoint
liquide refroid
cf. notice
d'utilisation

Causes et conséquences possibles et ► Solutions

Le niveau du liquide de refroidissement est trop bas.

- Ajouter du liquide de refroidissement et observer les remarques d'avertissement en le faisant (► page 349).
- S'il est nécessaire plus souvent qu'à l'habitude d'ajouter du liquide de refroidissement, faire vérifier le système par un atelier qualifié.

 **ATTENTION**

Ne pas verser d'antigel sur les pièces chaudes du moteur. L'antigel contient de l'éthylène glycol pouvant brûler s'il entre en contact avec les pièces chaudes du moteur. L'utilisateur pourrait subir de graves brûlures.

! Le niveau du liquide de refroidissement est trop bas. Éviter de faire de longs voyages avec trop peu de liquide de refroidissement dans le système de refroidissement. Autrement, le moteur sera endommagé.

Les messages et le symbole correspondant qui indiquent que le niveau de liquide de refroidissement est trop bas ne doivent pas être ignorés.

Messages sur le visuel	Causes et conséquences possibles et ► Solutions
 <p>Liquide refroid. S'arrêter, couper moteur</p>	<p>Le liquide de refroidissement est trop chaud.</p> <ul style="list-style-type: none"> ► Se ranger, arrêter le véhicule de façon sécuritaire et couper le moteur, en portant attention à la route et aux conditions du trafic. ► S'assurer que l'alimentation d'air au radiateur du moteur n'est pas obstrué, par exemple par la neige, la gadoue ou la glace. ► Attendre que le message disparaisse avant de redémarrer le moteur. Il y a autrement un risque d'endommager le moteur. ► Porter attention à l'affichage de la température du liquide de refroidissement. ► Si la température augmente de nouveau, voir un atelier qualifié immédiatement. <p>La courroie poly-V pourrait être tordue.</p> <ul style="list-style-type: none"> ► Se ranger, arrêter le véhicule de façon sécuritaire et couper le moteur, en portant attention à la route et aux conditions du trafic. ► Ouvrir le capot. ► Vérifier si la courroie poly-V est tordue. <p>Si la courroie poly-V est tordue:</p> <ul style="list-style-type: none"> ! Ne pas continuer à conduire. Autrement, le moteur pourrait surchauffer. ► Consulter un atelier qualifié. <p>Si la courroie poly-V est correcte:</p> <ul style="list-style-type: none"> ► Attendre que le message disparaisse avant de redémarrer le moteur. Il y a autrement un risque d'endommager le moteur. ► Porter attention à l'affichage de la température du liquide de refroidissement. ► Voir un atelier qualifié.



ATTENTION

Conduire si le moteur surchauffe entraîne le risque d'incendie des liquides qui pourraient avoir débordé dans le compartiment moteur. Le conducteur pourrait subir de graves brûlures.

La vapeur provenant d'un moteur surchauffé peut causer des brûlures graves, une situation susceptible de survenir simplement en ouvrant le capot. Au premier signe visible ou sonore de vapeur, s'éloigner du moteur.

Arrêter le moteur dans un endroit sûr, éloigné de la circulation. Arrêter le moteur, sortir du véhicule et s'en éloigner jusqu'à ce que le moteur soit refroidi.









❗ Si la température du liquide de refroidissement dépasse 120 °C (248 °F) ne pas continuer la conduite. Autrement, le moteur pourrait être endommagé.

Messages sur le visuel	Causes et conséquences possibles et ► Solutions
	<p>Le ventilateur du moteur est défectueux.</p> <ul style="list-style-type: none"> ► À des températures du liquide de refroidissement inférieures à 120 °C (248 °F), se rendre au prochain atelier spécialisé qualifié. ► Éviter de soumettre le moteur à des lourdes charges, par exemple de conduire sur des terrains montagneux et de faire des arrêts/départs répétitifs.
	<p>La batterie n'est pas chargée. Les causes possibles sont:</p> <ul style="list-style-type: none"> • un alternateur défectueux • une courroie poly-V tordue • une anomalie du système électronique <p>► Se ranger, arrêter le véhicule de façon sécuritaire et couper le moteur, en portant attention à la route et aux conditions du trafic.</p> <p>► Ouvrir le capot.</p> <p>► Vérifier si la courroie poly-V est tordue.</p> <p>Si la courroie poly-V est tordue:</p> <p>❗ Ne pas continuer à conduire. Autrement, le moteur pourrait surchauffer.</p> <p>► Consulter un atelier qualifié.</p> <p>Si la courroie poly-V est correcte:</p> <p>► Voir un atelier qualifié.</p>
 <p>A la station-service: contrôler niveau huile moteur</p>	<p>Le niveau d'huile moteur a chuté à un niveau critique. Un signal sonore retentit également.</p> <ul style="list-style-type: none"> ► Vérifier le niveau d'huile (▷ page 347). ► Si nécessaire, ajouter de l'huile moteur (▷ page 348). ► Faire vérifier les fuites du moteur si de l'huile moteur doit être ajoutée plus souvent qu'à l'habitude.

De l'information sur les huiles moteur approuvées peut être obtenue de tout atelier qualifié ou sur Internet à <http://www.mbusa.com> (É.-U. seulement).

❗ Le niveau d'huile est trop bas. Éviter les longs voyages avec trop peu d'huile moteur. Il y a un risque d'endommager le moteur.

Les messages et le symbole correspondant qui indiquent que le niveau d'huile est trop bas ne doivent pas être ignorés.

Messages sur le visuel	Causes et conséquences possibles et ► Solutions
 <p>Réserve carburant</p>	<p>Le niveau de carburant a chuté sous le repère de réserve.</p> <p>► Refaire le plein à la prochaine station-service.</p>
	<p>Il y a seulement une trop petite quantité de carburant dans le réservoir.</p> <p>► Refaire le plein sans faute à la prochaine station-service.</p>
 <p>Bouchon réservoir ouvert</p>	<p>La pression du carburant est trop basse. Le volet de remplissage de carburant n'est pas fermé correctement ou il y a une fuite de carburant.</p> <p>► Vérifier que le volet de remplissage soit correctement fermé.</p> <p>Si le volet de remplissage n'est pas correctement fermé:</p> <p>► Fermer le bouchon du réservoir de carburant.</p> <p>Si le volet de remplissage est correctement fermé:</p> <p>► Voir un atelier qualifié.</p>
 <p>Ultra Low-sulfur Diesel Fuel Only</p>	<p>Véhicules avec moteur diesel: le niveau de carburant a chuté sous le repère de réserve.</p> <p>► Refaire le plein à la prochaine station-service.</p> <p>► Utiliser seulement du CARBURANT DIESEL ROUTIER ULTRA FAIBLE EN SOUFRE (15 ppm de SOUFRE AU MAXIMUM) disponible commercialement.</p>
 <p>Remplacer filtre à air</p>	<p>Véhicules avec moteur diesel: le filtre à air du moteur est sale et doit être remplacé.</p> <p>► Voir un atelier qualifié.</p>
 <p>Contrôler filtre à carburant</p>	<p>Véhicules avec moteur diesel: il y a de l'eau dans le filtre à carburant. L'eau doit être vidangée.</p> <p>► Voir un atelier qualifié.</p>
 <p>Contrôler additifs cf. notice d'utilisation</p>	<p>Le réservoir DEF est vide.</p> <p>► Faire remplir le réservoir DEF dès que possible par un atelier qualifié. (> page 173).</p>
 <p>Démarrages restants: 16</p>	<p>Le niveau DEF a chuté au minimum.</p> <p>► Faire remplir le réservoir DEF immédiatement par un atelier qualifié. (> page 173)</p>

Systèmes de conduite

Messages sur le visuel

Causes et conséquences possibles et ► Solutions



Attention Assist:
Somnolence
Détectée

Basé sur des critères spécifiques, ATTENTION ASSIST a déterminé que le conducteur est fatigué ou porte moins attention. Un signal sonore retentit également.

► Si nécessaire, faire une pause.

Pendant de longs voyages, prendre des pauses régulières de façon à être suffisamment reposé.



Attention Assist
ne fonct. pas

ATTENTION ASSIST est défectueux.

► Voir un atelier qualifié.



Conduire plus
lentement

Le niveau ne doit pas être changé, parce que:

- la vitesse permise pour le niveau sélectionnée est excédée.
- une remorque est traînée.
- la douille du dispositif d'attelage de remorque est utilisée, par exemple pour des porte-vélos.

► Conduire plus lentement et alors sélectionner à nouveau le niveau désiré (► page 204).

► Observer les remarques sur le tractage d'une remorque (► page 237).



Le compresseur
refroidit

Un niveau plus élevé du véhicule a été sélectionné. Le compresseur nécessite d'abord d'être refroidi en raison des fréquents changements de niveau.

► Conduire d'une façon appropriée au niveau actuel.

► S'assurer qu'il y a assez de dégagement au sol.

► Permettre au compresseur de refroidir.

Lorsque le compresseur est refroidi, le message disparaît. Le véhicule continue alors de s'élever au niveau sélectionné.





Défaut

AIRMATIC est défectueux.



► Conduire de façon appropriée pour le niveau actuel du véhicule, mais pas à plus de 80 km/h (50 mi/h).

► S'assurer qu'il y a assez de dégagement au sol.

► Faire vérifier le véhicule par un atelier qualifié.

Messages sur le visuel	Causes et conséquences possibles et ► Solutions
	<p>Le système Active Curve est défectueux. Les caractéristiques de tenue de route du véhicule peuvent être affectées.</p> <ul style="list-style-type: none"> ► Ne pas conduire à plus de 80 km/h (50 mi/h). ► Faire vérifier le véhicule par un atelier qualifié.
 <p>Max. Speed 12 MPH</p>	<p> Risque d'accident</p> <p>Le système Active Curve est défectueux. Les caractéristiques de tenue de route du véhicule sont sérieusement affectées. De plus, l'affichage du niveau du véhicule paraît entre l'icône du véhicule et le message d'affichage, et un signal sonore retentit.</p> <ul style="list-style-type: none"> ► Ne pas conduire à plus de 20 km/h (12 mi/h). ► Ajuster le style de conduite aux caractéristiques changeantes de tenue de route. ► Voir un atelier qualifié immédiatement.
 <p>Ne fonctionne pas</p>	<p>DSR (Contrôle de la vitesse en descente) est désactivé en raison d'une anomalie.</p> <ul style="list-style-type: none"> ► Faire vérifier le DSR par un atelier qualifié.
<p>HOLD Désactivé</p>	<p>La fonction HOLD est désactivée. Le véhicule dérape. Un signal sonore retentit également.</p> <ul style="list-style-type: none"> ► Réactiver la fonction HOLD plus tard (► page 202).
<p>Capteurs radar désactivés cf. notice d'utilisation</p>	<p>Le système de capteur radar est désactivé.</p> <ul style="list-style-type: none"> ► Activer le système de capteur radar (► page 263).

Messages sur le visuel	Causes et conséquences possibles et ► Solutions
<p>Assistant trajectoire pas dispo. pr l'instant cf. notice d'utilisation ou Assistant trajectoire pas dispo. pr l'instant cf. notice d'utilisation</p>	<p>L'assistant trajectoire ou assistant trajectoire actif est désactivé et temporairement inefficace si:</p> <ul style="list-style-type: none"> • le pare-brise est sale dans le champ de vision de la caméra. • la visibilité est réduite en raison d'une forte pluie, neige ou brouillard. • il n'y a pas de repères de voies pendant une longue période. • les repères de voie sont usés, sombres ou recouverts de saleté ou de neige, par exemple. <p>L'assistant de trajectoire ou l'assistant de trajectoire actif est de nouveau opérationnel et le message d'affichage disparaît si:</p> <ul style="list-style-type: none"> • la saleté (par exemple la gadoue) diminue pendant que le véhicule est en mouvement. • le système reconnaît que la caméra est à nouveau complètement fonctionnelle. <p>Si le message continue à être affiché:</p> <p>► Nettoyer le pare-brise.</p>
<p>Assistant trajectoire ne fonctionne pas ou Assistant trajectoire ne fonctionne pas</p>	<p>L'assistant de trajectoire ou l'assistant de trajectoire actif est défectueux.</p> <p>► Voir un atelier qualifié.</p>

Messages sur le visuel	Causes et conséquences possibles et ► Solutions
<p>Assist. angle mort pas disponible pour l'instant cf. notice d'utilisation ou Assist. angle mort actif pas disponible pour l'instant cf. notice d'utilisation</p>	<p>L'assistance à l'angle mort ou l'assistance à l'angle mort actif est temporairement inefficace si:</p> <ul style="list-style-type: none"> • une connection électrique a été établie entre la remorque et votre véhicule. • les capteurs sont sales. • ses fonctions sont réduites en raison d'une forte pluie ou neige. • le système de capteur radar est en dehors de la plage de température de fonctionnement. • le système de capteur radar est temporairement inefficace, par exemple en raison d'une radiation électromagnétique émise par une chaîne TV aux environs ou une station de radio ou d'autres sources de radiations électromagnétiques. <p>Les témoins jaunes  s'allument également dans les rétroviseurs extérieurs.</p> <p>► En tirant une remorque, confirmer le message avec .</p> <p>En conduisant sans remorque:</p> <p>L'assistant à l'angle mort ou l'assistant à l'angle mort actif est de nouveau fonctionnel et le message d'affichage disparaît si:</p> <ul style="list-style-type: none"> • la saleté (par exemple la gadoue) diminue pendant que le véhicule est en mouvement. • le système détecte que les capteurs sont à nouveau complètement disponibles. • le système de capteur radar est de nouveau en dehors de la plage de température de fonctionnement. <p>Si le message continue à être affiché:</p> <p>► Nettoyer les capteurs (► page 357).</p> <p>► Redémarrer le moteur.</p>
<p>Assist. angle mort ne fonctionne pas ou Assist. angle mort actif ne fonctionne pas</p>	<p>L'assistance à l'angle mort ou l'assistance actif à l'angle mort est défectueux.</p> <p>Les témoins jaunes  s'allument également dans les rétroviseurs extérieurs.</p> <p>► Voir un atelier qualifié.</p>
<p>Assistance au stationnement Annulé</p>	<p>La porte du conducteur est ouverte et la ceinture du conducteur n'a pas été bouclée.</p> <p>► Répéter le processus de stationnement avec la ceinture bouclée et la porte du conducteur fermée.</p>

Messages sur le visuel	Causes et conséquences possibles et ► Solutions
	<p>Si le conducteur a touché par inadvertance le volant de direction multifonction pendant l'intervention de changement de vitesse.</p> <p>► Pendant l'intervention de changement de vitesse, s'assurer de ne pas toucher au volant de direction multifonction par inadvertance.</p>
Assistance au stationnement Ne fonctionne pas	<p>Le véhicule a commencé à patiner et ESP® est intervenu.</p> <p>► Utiliser l'Assistance au stationnement actif plus tard (▷ page 209).</p> <p>Le conducteur a effectué plusieurs virages et manoeuvres de stationnement.</p> <p>L'assistance au stationnement actif sera de nouveau disponible dans environ 10 minutes (▷ page 209).</p> <p>► Se ranger et arrêter le véhicule prudemment dès que possible, en portant attention à la route et aux conditions du trafic.</p> <p>► Arrêter le moteur et redémarrer le moteur.</p> <p>► Si le message d'avertissement ne disparaît pas: consulter un atelier spécialisé qualifié.</p> <p>PARKTRONIC est défectueux.</p> <p>► Voir un atelier qualifié.</p>
Guidage stationnement terminé	<p>Le véhicule est stationné. Un signal sonore retentit également.</p> <p>Le message disparaît automatiquement.</p>
DISTRONIC PLUS Désactivé	<p>DISTRONIC PLUS a été désactivé (▷ page 191). S'il s'est désactivé automatiquement, un signal d'avertissement retentit également.</p>
DISTRONIC PLUS De nouveau disponible	<p>DISTRONIC PLUS est de nouveau disponible après avoir été temporairement non disponible. DISTRONIC PLUS peut maintenant être réactivé (▷ page 191).</p>

Messages sur le visuel	Causes et conséquences possibles et ► Solutions
<p>DISTRONIC PLUS Pas disponible pour l'instant cf. notice d'utilisation</p>	<p>DISTRONIC PLUS est désactivé et est temporairement inefficace si:</p> <ul style="list-style-type: none"> • le couvercle de DISTRONIC PLUS sur la calandre est sale. • ses fonctions sont réduites en raison d'une forte pluie ou neige. • les capteurs sur les pare-chocs sont sales. • le système de capteur radar est temporairement inefficace, par exemple en raison d'une radiation électromagnétique émise par une chaîne TV aux environs ou une station de radio ou d'autres sources de radiations électromagnétiques. • le système est à l'extérieur de la plage de la température de fonctionnement. • la tension à bord est trop faible. <p>Un signal sonore retentit également.</p> <p>DISTRONIC PLUS est de nouveau fonctionnel et le message disparaît si:</p> <ul style="list-style-type: none"> • la saleté (par exemple la gadoue) diminue pendant que le véhicule est en mouvement. • le système détecte que les capteurs sont à nouveau complètement disponibles. • le système est à l'intérieur de la plage de la température de fonctionnement. <p>Si le message continue à être affiché:</p> <ul style="list-style-type: none"> ► Nettoyer le couvercle DISTRONIC PLUS sur la calandre (> page 357). ► Nettoyer les pare-chocs (> page 357). ► Redémarrer le moteur.
<p>DISTRONIC PLUS Ne fonctionne pas</p>	<p>DISTRONIC PLUS est défectueux. BAS PLUS (Assistance au freinage PLUS) et le freinage PRE-SAFE peuvent également ne pas fonctionner.</p> <p>Un signal sonore retentit également.</p> <ul style="list-style-type: none"> ► Voir un atelier qualifié.
<p>DISTRONIC PLUS Inactif</p>	<p>Le conducteur appuie sur l'accélérateur. DISTRONIC PLUS ne contrôle plus la vitesse du véhicule.</p> <ul style="list-style-type: none"> ► Enlever le pied de l'accélérateur.
<p>DISTRONIC PLUS --- mi/h</p>	<p>Une condition d'activation de DISTRONIC PLUS n'est pas remplie.</p> <ul style="list-style-type: none"> ► Vérifier les conditions d'activation de DISTRONIC PLUS (> page 191).

Messages sur le visuel	Causes et conséquences possibles et ► Solutions
Cruise Control Inoperative	Le régulateur de vitesse est défectueux. ► Voir un atelier qualifié.
Tempomat --- mi/h	Une condition pour l'activation du régulateur de vitesse n'a pas été remplie. Le conducteur a tenté de régler la vitesse à moins de 30 km/h (20 mi/h). ► Si la situation le permet, conduire à une vitesse supérieure à 30 km/h (20 mi/h) et sauvegarder la vitesse. ► Vérifier les conditions d'activation du régulateur de vitesse (▷ page 189).

Pneus

ATTENTION

Ne jamais rouler sur un pneu à plat. Les pneus insuffisamment gonflés affectent la capacité de diriger ou de freiner le véhicule. Vous pourriez perdre le contrôle du véhicule. La conduite prolongée avec un pneu à plat causera une accumulation excessive de chaleur et possiblement un incendie.



ATTENTION





Respecter les pressions de gonflage des pneus recommandées.

Ne pas sous-gonfler les pneus. Des pneus sous-gonflés s'usent excessivement ou irrégulièrement, affectent négativement la tenue de route et la consommation de carburant et sont plus susceptibles d'éclater en raison de la surchauffe.





Ne pas surgonfler les pneus. Des pneus trop gonflés affectent négativement la maniabilité et le confort routier, s'usent irrégulièrement, accroissent la distance de freinage, sont sujets au dégonflage soudain (éclatement) et plus susceptibles d'être endommagés par les débris, nids de poule, etc.







Messages sur le visuel	Causes et conséquences possibles et ► Solutions
Affichage pression pneus quelques minutes après départ	Le moniteur de pression des pneus mesure la pression des pneus. ► Continuer à conduire. Les pressions des pneus paraissent dans l'affichage multifonction après avoir conduit pendant quelques minutes.
Contrôle pression pneus Inoperative	Le moniteur de pression des pneus est défectueux. ► Se rendre dans un atelier spécialisé qualifié.





Messages sur le visuel	Causes et conséquences possibles et ► Solutions
<p>Contrôle pression pneus Ne fonctionne pas Pas de capteurs de roue</p>	<p>Les roues montées n'ont pas un capteur de pression adéquat pour le pneu. Le moniteur de pression des pneus est défectueux.</p> <ul style="list-style-type: none"> ► Monter des roues équipées de capteurs adaptés pour le pneu. Le moniteur de pression des pneus est automatiquement activé après avoir conduit quelques minutes.
<p>Contrôler pneus</p>	<p> Risque d'accident</p> <p>Chute de pression significative dans un ou plusieurs pneus. La position de la roue est indiquée dans l'affichage multifonction. Un signal d'avertissement se fait également entendre.</p> <ul style="list-style-type: none"> ► Arrêter le véhicule sans mouvements brusques de direction ou de freinage. Durant cette procédure, surveiller l'état de la circulation routière. ► Corriger la pression des pneus (▷ page 394). ► Au besoin, changer la roue (▷ page 411).
<p>Attention: Pneu défect.</p>	<p> Risque d'accident</p> <p>Chute de pression significative dans un ou plusieurs pneus. La position de la roue est indiquée dans l'affichage multifonction.</p> <ul style="list-style-type: none"> ► Arrêter le véhicule sans mouvements brusques de direction ou de freinage. Durant cette procédure, surveiller l'état de la circulation routière. ► Au besoin, changer la roue (▷ page 411).
<p>Corriger Pression pneus</p>	<p>La pression des pneus est trop basse dans au moins un pneu ou la différence de pression des pneus entre les roues est trop grande.</p> <ul style="list-style-type: none"> ► Vérifier la pression des pneus à la prochaine occasion. Au besoin, corriger la pression des pneus (▷ page 394). ► Redémarrer le moniteur de pression des pneus (▷ page 397).
<p>Contrôler pression pneus. Pas de capteurs de roue</p>	<p>Il n'y a aucun signal du capteur de pression du pneu dans une ou plusieurs roues. La pression du pneu concerné n'est pas indiquée dans l'affichage multifonction.</p> <ul style="list-style-type: none"> ► Faire réparer le capteur défectueux de pression du pneu dans un atelier spécialité.

Messages sur le visuel	Causes et conséquences possibles et ► Solutions
<p>Contrôle pression pneus Pas disponible pour l'instant</p>	<p>En raison d'une source d'interférence radio, aucun signal n'est transmis aux capteurs de roue. Le moniteur de pression des pneus est temporairement défectueux.</p> <ul style="list-style-type: none"> ► Continuer à conduire. Le moniteur de pression des pneus est automatiquement réactivé dès que le problème a été résolu.
<p> Attention pneu(s) défect</p>	<p> Risque d'accident</p> <p>Chute de pression significative dans un ou plusieurs pneus. Un signal d'avertissement se fait également entendre.</p> <ul style="list-style-type: none"> ► Arrêter le véhicule sans mouvements brusques de direction ou de freinage. Durant cette procédure, surveiller l'état de la circulation routière. ► Au besoin, changer la roue (▷ page 411).
<p> Check Tire Pressure</p>	<p> Risque d'accident</p> <p>Chute de pression significative dans un ou plusieurs pneus.</p> <ul style="list-style-type: none"> ► Arrêter le véhicule sans mouvements brusques de direction ou de freinage. Durant cette procédure, surveiller l'état de la circulation routière. ► Au besoin, changer la roue (▷ page 411). ► Contrôler la pression des pneus. Au besoin, corriger la pression des pneus (▷ page 394).
<p> Corriger pression pneus</p>	<p>La pression des pneus est trop basse dans au moins un pneu ou la différence de pression des pneus entre les roues est trop grande.</p> <ul style="list-style-type: none"> ► Vérifier la pression des pneus à la prochaine occasion. Au besoin, corriger la pression des pneus (▷ page 394).

Véhicule	
Messages sur le visuel	Causes et conséquences possibles et ► Solutions
Mettre boîte sur P ou N' pour démarrer	<p>Vous avez tenté de démarrer le moteur pendant que la transmission était en position R ou D.</p> <p>► Faire passer la transmission à la position P ou N.</p>
Batterie de réserve Défaut	<p>La batterie de secours pour la transmission automatique ne se charge plus.</p> <p>► Se rendre dans un atelier spécialisé dès que possible.</p> <p>► Entre-temps, faire passer la transmission automatique à la position P avant d'arrêter le moteur.</p> <p>► Engager le frein de stationnement électronique au sortir du véhicule.</p>
Enfoncer le frein pour quitter la position «P»	<p>Le conducteur a tenté de déplacer le levier sélecteur de la transmission à la position D, R ou N sans enfoncer la pédale de frein.</p> <p>► Appuyer sur la pédale de frein.</p>
Porte ouverte En position de marche'	<p>La porte du conducteur est ouverte et la transmission est en position R, N ou D.</p> <p>Un signal d'avertissement se fait également entendre.</p> <p>► Faire passer la transmission à la position P.</p> <p>► Serrer le frein de stationnement électronique.</p>
Conduire à l'atelier sans passer rapports Conduire à l'atelier	<p>Il est impossible de changer la position de la transmission en raison d'une anomalie.</p> <p>Un signal d'avertissement se fait également entendre.</p> <p>Si la position de la transmission D est sélectionnée:</p> <p>► Conduire le véhicule à un atelier spécialisé sans faire passer la transmission hors de la position D.</p> <p>Si la position de la transmission R, N ou P est sélectionnée:</p> <p>► Aviser un atelier spécialisé qualifié ou un service de remorquage.</p>
Position P possible seulement quant véhiculie arrêté	<p>Le véhicule se déplace.</p> <p>► Se ranger sur le côté et arrêter le véhicule en toute sécurité dès que possible, en s'assurant de rester attentif à la route et à la circulation.</p> <p>► Faire passer la transmission à la position P.</p>







Messages sur le visuel	Causes et conséquences possibles et ► Solutions
	<p>Le hayon est ouvert.</p> <p>► Fermer le hayon.</p>
	<p>⚠ Risque d'accident</p> <p>Le capot est ouvert.</p> <p>► Se ranger sur le côté et arrêter le véhicule en toute sécurité dès que possible, en s'assurant de rester attentif à la route et à la circulation.</p> <p>► Serrer le frein de stationnement électronique.</p> <p>► Fermer le capot.</p>
	<p>Au moins une porte est ouverte.</p> <p>► Fermer toutes les portes.</p>
 <p>Direction assistée: défaut cf. notice d'utilisation</p>	<p>⚠ Risque d'accident</p> <p>L'assistance à la servoassistance est défectueuse.</p> <p>Une force considérablement plus grande sera requise pour diriger le véhicule.</p> <p>Un signal d'avertissement se fait également entendre.</p> <p>► Vérifier si le conducteur est en mesure d'appliquer la force plus grande qui est requise.</p> <p>► Si le conducteur peut manoeuvrer sécuritairement: conduire prudemment jusqu'à un atelier spécialisé.</p> <p>► Si le conducteur ne peut manoeuvrer sécuritairement: cesser de conduire. Contacter l'atelier spécialisé le plus près.</p>
<p>Telephone No Service</p>	<p>Votre véhicule est à l'extérieur du rayon de transmission/réception du fournisseur de réseau</p> <p>► Attendre que le symbole de l'état de préparation opérationnelle du téléphone mobile paraisse dans l'affichage multifonction.</p>
 <p>Liquide lave-glace Faire l'appoint</p>	<p>Le niveau de liquide de lave-glace est tombé sous le niveau minimum de son réservoir.</p> <p>► Ajouter du liquide de lave-glace (► page 350).</p>



Clé SmartKey	
Messages sur le visuel	Causes et conséquences possibles et ► Solutions
 Clé non reconnue	Vous avez inséré la mauvaise clé SmartKey dans le commutateur d'allumage. ► Utiliser la bonne clé SmartKey.
 Retirer la clé	La clé SmartKey est dans le commutateur d'allumage. ► Retirer la clé SmartKey.
 Remplacer la clé	La clé SmartKey doit être remplacée. ► Se rendre dans un atelier spécialisé qualifié.
 Remplacer piles de la clé	Les piles de la clé KEYLESS-GO sont déchargées. ► Remplacer les piles (► page 82).
 Emporter la clé	Le message est affiché pendant 60 secondes au maximum et ne constitue qu'un rappel. Vous avez ouvert la porte du conducteur alors que le moteur était arrêté. La clé KEYLESS-GO n'est pas dans le commutateur de démarrage. ► Ne pas oublier de prendre la clé KEYLESS-GO avec soi en sortant du véhicule.
 Clé pas identifiée (message rouge dans l'affichage)	La clé KEYLESS-GO n'est pas dans le véhicule. Un signal d'avertissement se fait également entendre. Il n'est plus possible de verrouiller le véhicule centralement ou de démarrer le moteur lorsque celui-ci est arrêté. ► Se ranger sur le côté et arrêter le véhicule en toute sécurité dès que possible, en s'assurant de rester attentif à la route et à la circulation. ► Serrer le frein de stationnement électronique. ► Trouver la clé KEYLESS-GO.

Messages sur le visuel	Causes et conséquences possibles et ► Solutions
	<p>La clé KEYLESS-GO n'est pas identifiée lorsque le moteur tourne parce qu'il y a une forte interférence de fréquence radio. Un signal d'avertissement se fait également entendre.</p> <ul style="list-style-type: none"> ► Se ranger sur le côté et arrêter le véhicule en toute sécurité dès que possible, en s'assurant de rester attentif à la route et à la circulation. ► Serrer le frein de stationnement électronique. ► Faire fonctionner le véhicule avec la clé SmartKey dans le commutateur de démarrage.
 <p>Clé pas identifiée (message blanc dans l'affichage)</p>	<p>La clé KEYLESS-GO ne peut pas être identifiée à l'heure actuelle.</p> <ul style="list-style-type: none"> ► Changer l'emplacement de la clé SmartKey avec fonctions KEYLESS-GO dans le véhicule. <p>Si la clé KEYLESS-GO n'est toujours pas identifiée:</p> <ul style="list-style-type: none"> ► Changer l'emplacement de la clé SmartKey avec fonctions KEYLESS-GO dans le véhicule. ► Faire fonctionner le véhicule avec la clé SmartKey dans le commutateur de démarrage.
 <p>Clé encore dans le véhicule</p>	<p>La clé KEYLESS-GO est identifiée dans le véhicule lors du verrouillage.</p> <ul style="list-style-type: none"> ► Retirer la clé KEYLESS-GO du véhicule.
 <p>Retirer bouton démarrage Introduire la clé</p>	<p>La clé KEYLESS-GO est temporairement défectueuse. Un signal d'avertissement se fait également entendre.</p> <ul style="list-style-type: none"> ► Insérer la clé SmartKey dans le commutateur d'allumage et la tourner à la position désirée. ► Se rendre dans un atelier spécialisé qualifié.
 <p>Pour verrouiller: fermer les portes</p>	<p>Au moins une porte est ouverte. Un signal d'avertissement se fait également entendre.</p> <ul style="list-style-type: none"> ► Fermer toutes les portes et verrouiller de nouveau le véhicule.







Témoins et avertisseurs au combiné d'instruments

Ceinture de sécurité

Problèmes	Causes et conséquences possibles et ► Solutions
 <p>Après le démarrage du moteur, le témoin avertisseur rouge de ceinture de sécurité s'allume pendant six secondes.</p>	<p>Le témoin avertisseur de ceinture de sécurité rappelle au conducteur et au passager avant de boucler leurs ceintures de sécurité.</p> <p>► Boucler la ceinture de sécurité (▷ page 54).</p>
 <p>Après le démarrage du moteur, le témoin avertisseur rouge de ceinture de sécurité s'allume. De plus, une tonalité est émise pendant un maximum de six secondes</p>	<p> Risque de blessure</p> <p>La ceinture de sécurité du conducteur n'est pas bouclée.</p> <p>► Boucler la ceinture de sécurité (▷ page 54). La tonalité cesse.</p>
 <p>Le témoin avertisseur de ceinture de sécurité s'allume après le démarrage du moteur, dès que la porte du conducteur ou du passager avant est fermée.</p>	<p> Risque de blessure</p> <p>Le conducteur ou le passager avant n'a pas bouclé sa ceinture de sécurité.</p> <p>► Boucler la ceinture de sécurité (▷ page 54). Le témoin avertisseur s'éteint.</p> <p> Risque de blessure</p> <p>Des objets sont sur le siège passager avant.</p> <p>► Enlever les objets qui sont sur le siège passager avant et les ranger dans un endroit sécuritaire. Le témoin avertisseur s'éteint.</p>

Problèmes	Causes et conséquences possibles et ► Solutions
 <p>Le témoin avertisseur de ceinture de sécurité s'allume et une tonalité intermittente est émise.</p>	<p> Risque de blessure</p> <p>Le conducteur ou le passager avant n'a pas bouclé sa ceinture de sécurité. De plus, le conducteur roule à une vitesse supérieure à 25 km/h (15 m/h) ou a brièvement conduit à une vitesse supérieure à 25 km/h (15 mi/h)</p> <p>► Boucler la ceinture de sécurité (► page 54). Le témoin avertisseur s'éteint et la tonalité intermittente cesse.</p> <p> Risque de blessure</p> <p>Des objets sont sur le siège passager avant. De plus, le conducteur roule à une vitesse supérieure à 25 km/h (15 mi/h) ou a brièvement conduit à une vitesse supérieure à 25 km/h (15 mi/h).</p> <p>► Enlever les objets qui sont sur le siège passager avant et les ranger dans un endroit sécuritaire. Le témoin avertisseur s'éteint et la tonalité intermittente cesse.</p>





Systèmes de sécurité







Problèmes	Causes et conséquences possibles et ► Solutions
<p> (É.-U. seulement)</p> <p> (Canada seulement)</p> <p>Le témoin rouge d'avertissement du système de freinage s'allume pendant que le moteur tourne. Un signal sonore retentit également.</p>	<p> Risque d'accident</p> <p>L'effet de freinage d'appoint est défectueux et les caractéristiques de freinage peuvent être affectées.</p> <ul style="list-style-type: none"> ► Se ranger et arrêter le véhicule prudemment dès que possible, en portant attention à la route et aux conditions du trafic. Ne pas continuer à conduire dans aucune circonstance. ► Serrer le frein de stationnement électrique. ► Consulter un atelier qualifié. ► Observer les messages d'avertissement additionnels dans l'affichage multifonction.
<p> (É.-U. seulement)</p> <p> (Canada seulement)</p> <p>Le témoin rouge d'avertissement du système de freinage s'allume pendant que le moteur tourne. Un signal sonore retentit également.</p>	<p> Risque d'accident</p> <p>Le niveau de liquide de frein est insuffisant dans le réservoir.</p> <ul style="list-style-type: none"> ► Se ranger et arrêter le véhicule prudemment dès que possible, en portant attention à la route et aux conditions du trafic. Ne pas continuer à conduire dans aucune circonstance. ► Serrer le frein de stationnement électrique. ► Consulter immédiatement un atelier qualifié. ► Observer les messages d'avertissement additionnels dans l'affichage multifonction. <p>Ne pas ajouter de liquide de frein. Ceci ne règlera pas l'anomalie.</p>







 **ATTENTION**



Ne pas conduire avec le témoin avertisseur de frein allumé au risque de provoquer un accident. Faire vérifier le système de freinage immédiatement si le témoin des freins reste allumé. Ne pas ajouter de liquide de frein avant d'avoir fait vérifier le système de freinage.





Le trop-plein de liquide de frein dans le réservoir risque de faire déverser le liquide sur les pièces chaudes du moteur et de provoquer un incendie. De graves brûlures pourraient survenir.

Problèmes	Causes et conséquences possibles et ► Solutions
 <p>Le témoin d'avertissement jaune ABS est allumé quand le moteur tourne.</p>	<p> Risque d'accident</p> <p>ABS (Système de freinage antiblocage) est désactivé en raison d'une anomalie. BAS (Assistance au freinage), BAS PLUS, ESP® (Contrôle électronique de la trajectoire), PRE-SAFE®, freinage PRE-SAFE®, la fonction HOLD, assistance au démarrage en pente et ESP® stabilisation de la remorque, par exemple, sont alors également désactivés, par exemple.</p> <p>Le système de freinage continue de fonctionner normalement, mais sans les fonctions énumérées plus haut. Les roues peuvent donc bloquer pendant un freinage dur, par exemple.</p> <p>ATTENTION ASSIST est désactivé.</p> <ul style="list-style-type: none"> ► Observer les messages d'avertissement additionnels dans l'affichage multifonction. ► Reprendre la route prudemment. ► Voir un atelier qualifié. <p>Si l'unité de commande ABS est défectueuse, il y a possibilité que d'autres systèmes, tel que le système de navigation ou la transmission automatique, ne soient pas disponibles.</p>
 <p>Le témoin d'avertissement jaune ABS est allumé quand le moteur tourne.</p>	<p> Risque d'accident</p> <p>ABS n'est pas disponible temporairement. BAS BAS PLUS, ESP®, EBD (distribution de la force de freinage électronique), PRE-SAFE®, le freinage PRE-SAFE®, la fonction HOLD, assistance au démarrage en pente et ESP® stabilisation de la remorque, par exemple, sont alors également désactivés, par exemple.</p> <p>L'auto-diagnostic n'est pas encore complété, ou la tension à bord peut être insuffisante, par exemple.</p> <p>Le système de freinage continue de fonctionner normalement, mais sans les fonctions énumérées plus haut. Les roues peuvent donc bloquer pendant un freinage dur, par exemple.</p> <p>ATTENTION ASSIST est désactivé.</p> <ul style="list-style-type: none"> ► Conduire prudemment sur une distance convenable en faisant des légers mouvements de direction à une vitesse au-dessus de 20 km/h (12 mi/h). Les fonctions mentionnées plus haut sont disponibles de nouveau lorsque le témoin s'éteint. <p>Si le témoin est encore allumé:</p> <ul style="list-style-type: none"> ► Observer les messages d'avertissement additionnels dans l'affichage multifonction. ► Reprendre la route prudemment. ► Voir un atelier qualifié.

Problèmes	Causes et conséquences possibles et ► Solutions
 <p>Le témoin d'avertissement jaune ABS est allumé quand le moteur tourne. Un signal sonore retentit également.</p>	<p> Risque d'accident</p> <p>EBD est défectueux. Par conséquent, BAS, BAS PLUS, ESP[®], PRE-SAFE[®], le freinage PRE-SAFE[®], la fonction HOLD, l'assistance au démarrage en pente et ESP[®] stabilisation de la remorque ne sont également pas disponibles, par exemple.</p> <p>Le système de freinage continue de fonctionner normalement, mais sans les fonctions énumérées plus haut. Les roues peuvent donc bloquer pendant un freinage dur, par exemple.</p> <p>ATTENTION ASSIST est désactivé.</p> <ul style="list-style-type: none"> ► Observer les messages d'avertissement additionnels dans l'affichage multifonction. ► Reprendre la route prudemment. ► Voir un atelier qualifié.
<p> (É.-U. seulement)</p> <p> (Canada seulement)</p> <p></p> <p>Le témoin d'avertissement rouge, les témoins d'avertissement jaune ESP[®] et ESP[®] OFF et le témoin d'avertissement jaune ABS sont allumés pendant que le moteur est en marche.</p>	<p> Risque d'accident</p> <p>ABS et ESP[®] sont défectueux. Par conséquent, BAS, BAS PLUS, EBD, PRE-SAFE[®], le freinage PRE-SAFE[®], la fonction HOLD, l'assistance au démarrage en pente et ESP[®] stabilisation de la remorque ne sont également pas disponibles en raison d'une anomalie, par exemple.</p> <p>Le système de freinage continue de fonctionner normalement, mais sans les fonctions énumérées plus haut. Les roues peuvent donc bloquer pendant un freinage dur, par exemple.</p> <p>ATTENTION ASSIST est désactivé.</p> <ul style="list-style-type: none"> ► Observer les messages d'avertissement additionnels dans l'affichage multifonction. ► Reprendre la route prudemment. ► Voir un atelier qualifié.

Problèmes	Causes et conséquences possibles et ► Solutions
 <p>Le témoin d'avertissement jaune ESP® clignote lorsque le véhicule est en mouvement.</p>	<p> Risque d'accident</p> <p>ESP® ou le contrôle de traction est intervenu parce qu'il y a un risque de patinage ou au moins une roue a commencé à patiner. Le régulateur de vitesse ou DISTRONIC PLUS est désactivé.</p> <ul style="list-style-type: none"> ► Appuyer seulement sur la pédale d'accélération aussi loin que nécessaire lors du démarrage. ► Relâcher la pédale d'accélération pendant que le véhicule est en mouvement. ► Adapter le style de conduite aux conditions du temps et de la circulation. ► Ne pas désactiver le système ESP®. <p>Exceptions: (► page 70).</p>
 <p>Le témoin d'avertissement jaune ESP® OFF est allumé pendant que le moteur tourne.</p>	<p> Risque d'accident</p> <p>ESP® et ESP® stabilisation de la remorque est désactivé. ESP® ne stabilisera pas le véhicule s'il commence à déraper ou si une roue commence à patiner.</p> <ul style="list-style-type: none"> ► Réactiver ESP® . <p>Exceptions: (► page 70).</p> <ul style="list-style-type: none"> ► Adapter le style de conduite aux conditions du temps et de la circulation. <p>Si ESP ne peut pas être activé:</p> <ul style="list-style-type: none"> ► Faire vérifier ESP® par un atelier spécialisé qualifié.
 <p>Les témoins d'avertissement jaune ESP® et ESP® OFF sont allumés pendant que le moteur tourne.</p>	<p> Risque d'accident</p> <p>ESP®, BAS, BAS PLUS, PRE-SAFE®, le freinage PRE-SAFE®, la fonction HOLD, l'assistance au démarrage en pente et ESP® stabilisation de la remorque ne sont pas disponibles en raison d'une anomalie. ESP® ne stabilisera pas le véhicule s'il commence à déraper ou si une roue commence à patiner. Le système de freinage continue de fonctionner normalement, mais sans les fonctions énumérées plus haut. ATTENTION ASSIST est désactivé.</p> <ul style="list-style-type: none"> ► Observer les messages d'avertissement additionnels dans l'affichage multifonction. ► Reprendre la route prudemment. ► Voir un atelier qualifié.





Problèmes	Causes et conséquences possibles et ► Solutions
 <p>Les témoins d'avertissement jaune ESP[®] and ESP[®] OFF sont allumés pendant que le moteur tourne.</p>	<p> Risque d'accident</p> <p>ESP[®], BAS, PRE-SAFE[®], la fonction HOLD, l'assistance au démarrage en pente et ESP[®] stabilisation de la remorque sont temporairement non disponibles.</p> <p>BAS PLUS et le freinage PRE-SAFE[®], peuvent également être défectueux.</p> <p>ESP[®] ne stabilisera pas le véhicule s'il commence à dérapier ou si une roue commence à patiner.</p> <p>L'auto-diagnostic n'est pas encore complété.</p> <p>Le système de freinage continue de fonctionner normalement, mais sans les fonctions énumérées plus haut. Les roues peuvent donc bloquer pendant un freinage dur, par exemple.</p> <p>ATTENTION ASSIST est désactivé.</p> <ul style="list-style-type: none"> ► Conduire prudemment sur une distance convenable en faisant des légers mouvements de direction à une vitesse au-dessus de 20 km/h (12 mi/h). Les fonctions mentionnées plus haut sont disponibles de nouveau lorsque le témoin s'éteint. <p>Si le témoin est encore allumé:</p> <ul style="list-style-type: none"> ► Observer les messages d'avertissement additionnels dans l'affichage multifonction. ► Reprendre la route prudemment. ► Voir un atelier qualifié.

Problèmes	Causes et conséquences possibles et ► Solutions
<p> (É.-U. seulement)</p> <p> (Canada seulement)</p> <p>Le témoin rouge du frein de stationnement électrique clignote et/ou le témoin  jaune du frein de stationnement électrique s'allument.</p>	<p>Le frein de stationnement électrique est temporairement défectueux.</p> <p>► Observer les messages d'avertissement additionnels dans l'affichage multifonction.</p>
<p></p> <p>Le témoin d'avertissement rouge SRS est allumé quand le moteur tourne.</p>	<p> Risque de blessure</p> <p>Les systèmes de retenue sont défectueux. Les coussins gonflables ou les ETD (enrouleurs-rétracteurs d'urgence) peuvent ou être déclenchés par inadvertance ou, en cas d'accident, pas déclenchés du tout.</p> <p>► Reprendre la route prudemment.</p> <p>► Voir un atelier qualifié immédiatement.</p>



 **ATTENTION**

Dans le cas où une défectuosité du SRS est indiquée comme décrit ci-dessus, le SRS peut ne pas être fonctionnel.

Pour plus de sécurité, il est fortement recommandé de contacter un Concessionnaire Mercedes-Benz agréé immédiatement pour faire vérifier le système. Autrement le SRS peut ne pas être activé lorsque nécessaire lors d'un accident, ce qui peut résulter en de sérieuses ou fatales blessures, ou il peut se déployer soudainement et sans nécessité ce qui peut également causer des blessures.

Moteur	
Problèmes	Causes et conséquences possibles et ► Solutions
 <p>Le témoin d'avertissement jaune Check Engine s'allume quand le moteur tourne.</p>	<p>Il peut y avoir une anomalie, par exemple:</p> <ul style="list-style-type: none"> • dans la gestion du moteur • dans le système d'injection • dans le système d'échappement • dans le système d'allumage (pour les véhicules avec moteur à essence) • dans le circuit d'alimentation <p>Les valeurs limites des émissions peuvent être dépassées et le moteur peut tourner en mode d'urgence.</p> <p>► Faire vérifier le véhicule dès que possible par un atelier qualifié.</p> <p>i Dans certains états, la loi exige que l'utilisateur se rende immédiatement dans un atelier qualifié aussitôt que le témoin avertisseur jaune Check Engine s'allume. En cas de doute, vérifier si de telles lois s'appliquent dans l'état/province où le véhicule circule actuellement.</p> <p>Véhicules avec moteur diesel: le réservoir de carburant a tourné à sec (> page 172).</p> <p>► Démarrer le moteur trois ou quatre fois après le ravitaillement. Si le témoin jaune Check Engine s'éteint, le mode de conduite d'urgence est annulé. Le véhicule doit être vérifié.</p>
 <p>Le témoin d'avertissement jaune de réserve de carburant clignote pendant le véhicule est en mouvement. De plus, le témoin d'avertissement jaune Check Engine  peut s'allumer.</p>	<p>La pression du carburant est trop basse. Le volet de remplissage de carburant n'est pas fermé correctement ou il y a une fuite de carburant.</p> <ul style="list-style-type: none"> ► Observer les messages d'avertissement additionnels dans l'affichage multifonction. ► Vérifier que le volet de remplissage soit correctement fermé. ► Si le bouchon du réservoir de carburant n'est pas correctement fermé: le fermer. ► Si le bouchon du réservoir de carburant est fermé: voir un atelier qualifié.
 <p>Le témoin d'avertissement jaune de réserve de carburant s'allume quand le moteur tourne.</p>	<p>Le niveau de carburant a chuté sous le repère de réserve.</p> <ul style="list-style-type: none"> ► Refaire le plein à la prochaine station-service.

Problèmes	Causes et conséquences possibles et ► Solutions
 <p>Le témoin avertisseur rouge du liquide de refroidissement s'allume pendant que le moteur tourne et la jauge de température du liquide de refroidissement est au bas de l'indicateur de niveau.</p>	<p>Le capteur de température de la jauge de température du liquide de refroidissement est défectueux.</p> <p>La température du liquide de refroidissement ne peut plus être surveillée. Il y a un risque de dommage au moteur si la température du liquide de refroidissement est trop élevée.</p> <ul style="list-style-type: none">► Se ranger, arrêter le véhicule et éteindre le moteur, en portant attention à la route et aux conditions du trafic. Ne pas continuer à conduire dans aucune circonstance.► Serrer le frein de stationnement électrique.► Consulter un atelier qualifié.

Problèmes	Causes et conséquences possibles et ► Solutions
 <p>Le témoin rouge d'avertissement du liquide de refroidissement s'allume pendant que le moteur tourne.</p>	<p>Le niveau du liquide de refroidissement est trop bas.</p> <p>Si le niveau du liquide de refroidissement est normal, le débit d'air au radiateur du moteur peut être obstrué ou le ventilateur électrique du radiateur du moteur peut être défectueux.</p> <p>Le liquide de refroidissement est trop chaud et le moteur ne peut plus être refroidi suffisamment.</p> <ul style="list-style-type: none"> ► Observer les messages d'avertissement additionnels dans l'affichage multifonction. ► Se ranger, arrêter le véhicule et éteindre le moteur, en portant attention à la route et aux conditions du trafic. ► Laisser refroidir le moteur et le liquide de refroidissement. ► Vérifier le niveau de liquide de refroidissement et en faire l'appoint (► page 349). Respecter les remarques d'avertissement. ► S'il est nécessaire d'ajouter du liquide de refroidissement plus souvent qu'à l'habitude, le faire vérifier. ► S'assurer que l'alimentation d'air au radiateur du moteur n'est pas obstruée, par exemple par la neige, la gadoue ou la glace. ► À des températures du liquide de refroidissement inférieures à 120 °C (248 °F), se rendre au prochain atelier spécialisé qualifié. ► Éviter de soumettre le moteur à des lourdes charges, par exemple de conduire sur des terrains montagneux et de faire des arrêts/départs répétitifs.
 <p>Le témoin rouge d'avertissement du liquide de refroidissement s'allume pendant que le moteur tourne. Un signal sonore retentit également.</p>	<p>La température du liquide de refroidissement est supérieure à 120 °C (248 °F). Le débit d'air au radiateur du moteur peut être obstrué ou le niveau de liquide de refroidissement peut être trop bas.</p> <p>Le moteur n'est pas refroidi suffisamment et peut être endommagé.</p> <ul style="list-style-type: none"> ► Observer les messages d'avertissement additionnels dans l'affichage multifonction. ► Se ranger, arrêter le véhicule et éteindre le moteur, en portant attention à la route et aux conditions du trafic. ► Laisser refroidir le moteur et le liquide de refroidissement. ► Vérifier le niveau de liquide de refroidissement et en faire l'appoint (► page 349). Respecter les remarques d'avertissement. ► S'il est nécessaire d'ajouter du liquide de refroidissement plus souvent qu'à l'habitude, le faire vérifier. ► S'assurer que l'alimentation d'air au radiateur du moteur n'est pas obstruée, par exemple par la neige, la gadoue ou la glace.

Problèmes	Causes et conséquences possibles et ► Solutions
	<ul style="list-style-type: none"> ► À des températures du liquide de refroidissement inférieures à 120 °C (248 °F), se rendre au prochain atelier spécialisé qualifié. ► Éviter de soumettre le moteur à des lourdes charges, par exemple de conduire sur des terrains montagneux et de faire des arrêts/départs répétitifs.

ATTENTION



Conduire si le moteur surchauffe entraîne le risque d'incendie des liquides qui pourraient avoir débordé dans le compartiment moteur. Le conducteur pourrait subir de graves brûlures.



La vapeur provenant d'un moteur surchauffé peut causer des brûlures graves, une situation susceptible de survenir simplement en ouvrant le capot. Au premier signe visible ou sonore de vapeur, s'éloigner du moteur.

Arrêter le moteur dans un endroit sûr, éloigné de la circulation. Arrêter le moteur, sortir du véhicule et s'en éloigner jusqu'à ce que le moteur soit refroidi.

! Si la température du liquide de refroidissement dépasse 120 °C (248 °F) ne pas continuer la conduite. Autrement, le moteur pourrait être endommagé.

Systemes de conduite

Problèmes	Causes et conséquences possibles et ► Solutions
 <p>Le témoin avertisseur rouge s'allume pendant que le véhicule est en mouvement. Un signal d'avertissement se fait également entendre.</p>	<p> Risque d'accident</p> <p>Un signal d'avertissement est émis à l'approche d'un véhicule stationnaire ou si l'on approche à trop grande vitesse d'un autre véhicule roulant à l'avant.</p> <ul style="list-style-type: none"> ► Se préparer à freiner immédiatement. ► Surveiller attentivement la circulation routière. Le conducteur pourrait devoir freiner ou prendre des mesures pour éviter une collision. <p>Plus plus d'information sur DISTRONIC PLUS (▷ page 191) et le freinage PRE-SAFE® (▷ page 72).</p>

Pneus	
Problèmes	Causes et conséquences possibles et ► Solutions
 É.-U. uniquement: Le témoin avertisseur jaune du moniteur de pression des pneus (perte de pression/anomalie) est allumé. Canada uniquement: Le témoin avertisseur jaune du moniteur de pression des pneus (perte de pression) est allumé.	 Risque d'accident Le moniteur de pression des pneus a détecté une perte de pression dans au moins un des pneus. <ul style="list-style-type: none"> ► Arrête le véhicule sans changements de direction ou manoeuvres de freinage brusques. Faire attention aux conditions de la circulation lors de ces manoeuvres. ► Observer les messages supplémentaires parus dans l'affichage multifonction. ► Vérifier la pression des pneus Si nécessaire, corriger la pression des pneus (► page 394). ► Au besoin, changer la roue (► page 411).
 É.-U. uniquement: Le témoin avertisseur jaune du moniteur de pression des pneus (perte de pression/anomalie) clignote pendant 60 secondes, puis reste allumé.	Le moniteur de pression de gonflage du pneu est défectueux. <ul style="list-style-type: none"> ► Observer les messages supplémentaires parus dans l'affichage multifonction. ► Se rendre dans un atelier spécialisé qualifié.

ATTENTION

Chaque pneu, incluant la roue de secours (s'il y en a une), devrait être inspecté au moins toutes les deux semaines, pendant qu'il est froid, et gonflé à la pression recommandée par le fabricant du véhicule (voir l'étiquette de données sur les pneus et la charge sur le montant B du côté conducteur ou sur le tableau de pression des pneus à l'intérieur du volet de remplissage de carburant du véhicule, s'il y en a un). Si le véhicule possède des pneus de taille différente de ceux sur l'étiquette de données sur les pneus et la charge ou de ceux spécifiés sur le tableau de pression des pneus, s'il y en a un, la pression correcte devrait être déterminée par l'utilisateur pour ces pneus.

Par mesure supplémentaire de sécurité, le véhicule a été équipé d'un moniteur de pression des pneus (TPMS). Un témoin s'allume si un ou plusieurs pneus sont significativement sous-gonflés. Par conséquent, lorsque le témoin de basse pression des pneus s'allume, arrêter et vérifier les pneus aussitôt que possible, et les gonfler à la pression appropriée. La conduite sur des pneus considérablement sous-gonflés entraîne la surchauffe et, possiblement, l'éclatement.

Une pression des pneus excessivement basse augmente la consommation de carburant, réduit la durée utile de ces pneus et pourrait nuire aux caractéristiques de conduite et de freinage du véhicule. À noter que le TPMS n'est pas un substitut à l'entretien des pneus et il est de la

responsabilité du conducteur de garder une pression suffisante des pneus, même si le sous-gonflage n'a pas atteint le niveau requis pour allumer le témoin TPMS de basse pression des pneus.

É.-U. uniquement:

Le véhicule est aussi équipé d'un témoin d'anomalie TPMS indiquant lorsque le système ne fonctionne pas correctement. Le témoin d'anomalie TPMS est combiné avec celui de l'indicateur de basse pression des pneus. Lorsque le système détecte une anomalie, le témoin clignotera pendant environ une minute puis restera allumé. Cette séquence se poursuivra jusqu'au prochain démarrage du véhicule, tant que l'anomalie subsistera. Quand le témoin d'anomalie est allumé, le système pourrait ne pas être en mesure de détecter ou de signaler la basse pression des pneus, tel que prévu.

Les anomalies du système TPMS peuvent survenir pour diverses raisons, y compris le remplacement ou le changement de pneus ou de jantes incompatibles sur le véhicule, empêchant le système TPMS de fonctionner normalement. Toujours vérifier le témoin d'anomalie TPMS après avoir remplacé un ou plusieurs pneus sur votre véhicule, afin d'assurer que le remplacement ou le changement de pneus et de jantes permet au système TPMS de continuer à fonctionner normalement.

Information utile	318
Directives de chargement	318
Espaces de rangement	319
Dispositifs	328

Information utile

- i** Ce Guide du conducteur décrit tous les dispositifs, de série ou optionnels, offerts pour le véhicule au moment de la publication du Guide. Des différences sont possibles entre les pays. À noter qu'il est possible que votre véhicule ne soit pas équipé de toutes les caractéristiques décrites dans le présent guide. Ceci s'applique également aux systèmes et fonctions portant sur la sécurité du véhicule.
- i** Veuillez lire l'information sur les ateliers spécialisés (▷ page 28).

Directives de chargement

ATTENTION

Toujours immobiliser les objets transportés de la façon la plus sécuritaire. Utiliser les anneaux de retenue de bagages et un matériel d'arrimage approprié pour le poids et la taille du chargement.

En cas d'accident, lors d'un freinage dur ou de manoeuvres soudaines, les objets non arrimés seront éjectés à l'intérieur du véhicule. Ceci peut causer des blessures aux occupants du véhicule, à moins que les objets soient arrimés sécuritairement dans le véhicule.

Prendre les précautions nécessaires lors du transport de bagages afin d'éviter les blessures en cas d'accident ou de manoeuvre brusque. Ne pas empiler les bagages plus haut que les dossiers des sièges.

L'espace de chargement est l'endroit idéal pour le transport des objets. Toujours utiliser les anneaux de retenue, et si disponible, toujours utiliser le filet cloison lors du transport de marchandise.

Ne jamais conduire un véhicule le hayon ouvert. Le monoxyde de carbone (CO), un gaz mortel, risque de s'infiltrer à l'intérieur de

l'habitacle et causer l'inconscience et la mort des occupants.

Le poids brut du véhicule (PBV) comprend le poids du véhicule incluant le carburant, la trousse d'outils du véhicule, la roue de secours, les accessoires installés, les occupants ainsi que les bagages et le chargement.

La limite de charge brute et le poids nominal brut du véhicule (PNBV) ne doivent jamais être excédés. La limite de charge brute et le poids nominal brut du véhicule (PNBV) sont indiqués sur la plaque d'identification du véhicule apposée au montant B de la porte du conducteur (▷ page 397).

De plus, la charge doit être répartie de façon à ce que le poids sur chaque essieu n'excède jamais le poids nominal brut sur l'essieu (PNBE) pour les essieux avant et arrière. Les spécifications de poids nominal brut du véhicule (PNBV) et de poids nominal brut sur l'essieu (PPNBE) sont indiquées sur la plaque d'identification du véhicule apposée au montant B de la porte du conducteur (▷ page 397).

Pour plus d'information, consulter la section «Chargement du véhicule» (▷ page 397).

Les caractéristiques de maniabilité d'un véhicule complètement chargé dépendent de la répartition de la charge dans le véhicule. Pour cette raison, les recommandations suivantes doivent être observées lors du transport de la charge:

- placer les charges lourdes le plus loin possible et le plus bas possible dans l'espace de chargement.
- le charge ne doit pas dépasser l'extrémité supérieure des dossiers de sièges.
- toujours s'assurer d'appuyer la charge contre les dossiers avant ou arrière. S'assurer que les dossiers de sièges sont sécuritairement bloqués en place.
- utiliser le filet cloison lors du chargement.

- toujours placer la charge derrière les sièges inoccupés, si possible.
- immobiliser la charge avec des anneaux de retenue suffisamment solides et résistants. Recouvrir les protubérances pour plus de protection.

Espaces de rangement

Compartiments de rangement

Remarques importantes sur la sécurité

ATTENTION

Afin d'éviter des blessures en cas de collision ou de manœuvre soudaine, faire preuve de prudence lors du transport de marchandises dans le véhicule. Autant que possible, placer les bagages ou la charge dans l'espace de chargement. Ne pas empiler les bagages ou les charges plus haut que les dossiers des sièges.

Si équipé, toujours utiliser le filet cloison lors du transport de marchandises. Le filet cloison ne peut immobiliser des objets lourds ou durs.

Les filets utilitaires ne peuvent pas retenir les objets durs et lourds.

S'assurer que les couvercles des compartiments sont bien fermés. Maintenir les couvercles fermés afin d'éviter que les objets ne deviennent des projectiles dangereux risquant de blesser les occupants en cas de

- de freinage
- manœuvres du véhicule
- d'accident

Compartiments de rangement à l'avant

Boîte à gants

-  La boîte à gants peut être refroidie (> page 149).

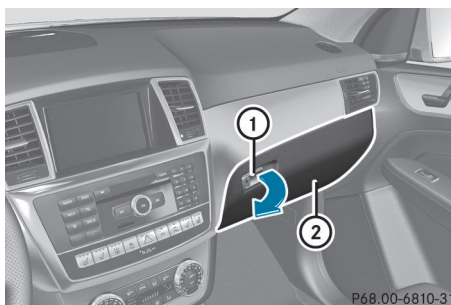

► **Pour ouvrir:** tirer sur la poignée ① et ouvrir le rabat de la boîte à gants ②.

► **Pour fermer:** relever le rabat de la boîte à gants ② jusqu'au déclic.

La boîte à gants peut seulement être verrouillée et déverrouillée à l'aide de la clé mécanique.

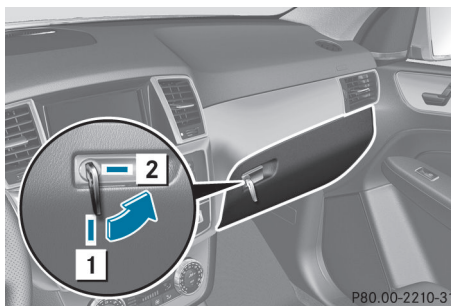

- ① Boîte à gants déverrouillée
- ② Boîte à gants verrouillée

Une cloison de séparation pour le rangement d'objets plats se trouve dans la section supérieure de la boîte à gants. Cette cloison peut être retirée pour augmenter l'espace de rangement dans la boîte à gants.

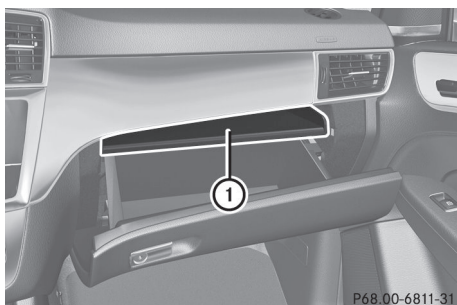

- **Pour retirer:** tirer la cloison ① vers l'avant
- **Pour installer:** insérer la cloison ① et la pousser vers l'arrière jusqu'à ce qu'elle s'engage.

Compartment à lunettes



- **Pour ouvrir:** appuyer sur le repère ①.

Compartment de rangement à l'arrière

Pochettes de rangement

⚠ ATTENTION

Les sacs de rangement sont conçus uniquement pour le rangement de menus articles.

Ne pas transporter d'objets lourds, fragiles ou pointus dans le sac de rangement. En cas d'accident, lors d'un freinage dur ou de manoeuvres soudaines, ils peuvent être éjectés dans le véhicule et causer des blessures aux occupants.

En cas d'accident, les sacs de rangement sont incapables de protéger les objets qui y sont transportés.

Les sacs de rangement se trouvent dans l'habitacle arrière sur le dossier des sièges conducteur et passager avant.

Filets utilitaires

⚠ ATTENTION

Véhicules avec Système de classification de l'occupant (OCS)
Ne pas placer d'objets avec un poids combiné de plus de 2 kg (4,4 lb) dans le filet utilitaire derrière le siège passager avant. Autrement, le système OCS pourrait ne pas être en mesure d'évaluer correctement le poids approximatif de l'occupant.

⚠ ATTENTION

Les filets utilitaires sont conçus pour remiser des objets légers seulement, comme des cartes routières, le courrier, etc.

Ne pas transporter d'objets lourds, fragiles ou pointus dans les filets utilitaires. En cas d'accident, lors d'un freinage dur ou de manoeuvres soudaines, ils peuvent être éjectés dans le véhicule et causer des blessures aux occupants.

En cas d'accident, les filets utilitaires sont incapables de protéger les objets qui y sont transportés.

Les filets utilitaires sont placés dans le dégagement pieds du passager avant et derrière le dossier du conducteur et du passager avant.

Facilité d'accès à l'habitacle arrière

⚠ ATTENTION

Ne transporter aucun objet non retenu dans le compartiment d'accès au véhicule.

Le système de facilité d'accès s'ouvre par l'espace de chargement.

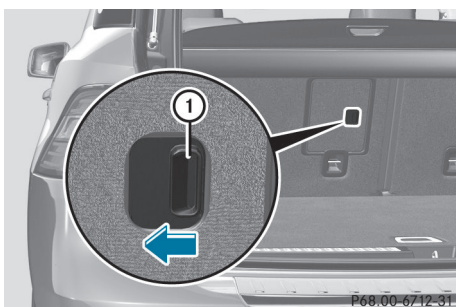

- ▶ Ouvrir les dossiers des sièges arrière et les pencher en position de chargement.
- ▶ Rabattre l'accoudoir central arrière vers le bas.
- ▶ Tirer le centre de l'appuie-tête sur la banquette arrière dans sa position la plus élevée (▷ page 107).
- ▶ Glisser le loquet de dégagement ① à gauche et pivoter le volet ② vers la gauche jusqu'il repose sur le côté arrière de la banquette arrière.

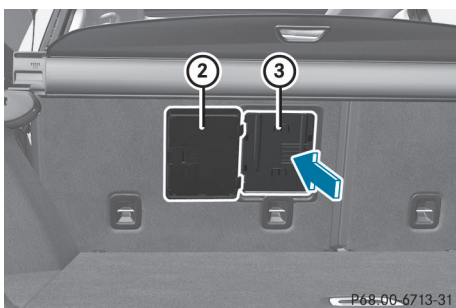

- ▶ Pousser le couvercle ③ vers l'avant jusqu'il repose sur l'accoudoir du siège arrière.

Agrandissement de l'espace de chargement

Remarques importantes sur la sécurité

ATTENTION

En agrandissant l'espace de chargement, toujours rabattre complètement le siège correspondant et, si équipé, toujours utiliser le filet cloison lors du transport de marchandises.

À moins de transporter des bagages, les dossiers de sièges doivent rester bien bloqués en position verticale.

En cas d'accident, lors d'un freinage dur ou de manoeuvres soudaines, les objets non arrimés seront éjectés à l'intérieur du véhicule. Ceci peut causer des blessures aux occupants du véhicule, à moins que les objets soient arrimés sécuritairement dans le véhicule.

Toujours utiliser les anneaux de retenue.

ATTENTION

Ne jamais conduire un véhicule le hayon ouvert. Le monoxyde de carbone (CO), un gaz mortel, risque de s'infiltrer à l'intérieur de l'habitacle et causer l'inconscience et la mort des occupants.

- ❗ Redresser le coussin de siège vers le haut avant de rabattre la banquette arrière vers l'avant. Autrement, les dossiers pourraient être endommagés.

Lorsque le dossier de siège est rabattu vers l'avant, les sièges avant ne peuvent pas être déplacés à la position la plus reculée. Autrement, les sièges avant et la banquette arrière pourraient être endommagés.

Les dossiers de sièges arrière gauche et droit peuvent être rabattus séparément afin d'accroître la capacité de l'espace de chargement.

Rabattement de la banquette arrière vers l'avant



i Si le siège du conducteur ou du passager avant est réglé pour une personne de grande taille, il peut s'avérer impossible de rabattre la banquette arrière vers l'avant. En pareil cas, avancer les sièges avant le plus possible.

- ▶ Déplacer les appuie-tête à la position la plus basse (▷ page 108).
- ▶ Redresser le coussin de siège ① vers le haut

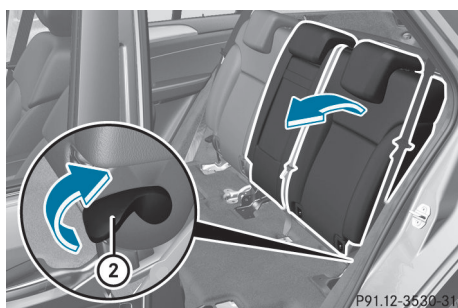

- ▶ Tirer sur le loquet de déverrouillage ② en direction de la flèche jusqu'au déverrouillage complet du siège.

! Le dossier est lourd. Donc, le relâcher avec prudence. S'assurer que les appuie-tête sont complètement repoussés, de façon à ce que les dossiers et les coussins des sièges ne soient pas endommagés.

- ▶ Rabattre le dossier vers l'avant jusqu'à ce qu'il soit en position pour l'espace de chargement.

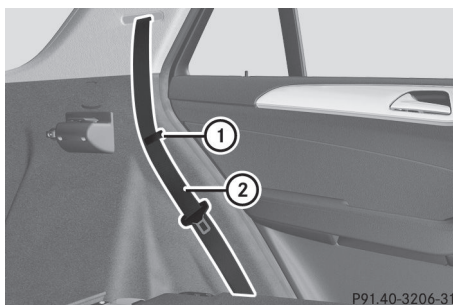

- ▶ Guider les ceintures de sécurité ② sous leurs attaches respectives ①.

Rabattement de la banquette arrière vers l'arrière

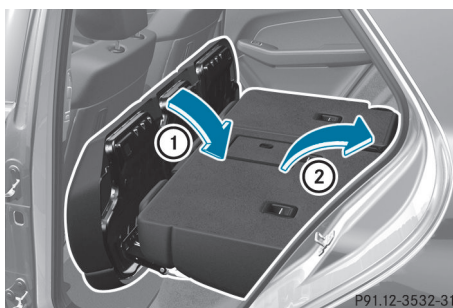

- ▶ Ramener le dossier de siège ② jusqu'à ce qu'il s'enclenche.
- ▶ Ramener le coussin de siège ① vers l'arrière
- ▶ Tirer sur les appuie-tête et les régler si requis (▷ page 108).

Retenue des bagages

Anneaux de retenue des bagages

Respecter les remarques suivantes sur la retenue des charges:

- retenir la charge à l'aide des anneaux de retenue des bagages.
- ne pas utiliser de courroies élastiques ou de filets pour retenir une charge, car ils ne

permettent que d'éviter le glissement des charges légères.

- ne pas acheminer les anneaux de retenue sur des extrémités pointues ou des coins.
- coussiner les extrémités pointues pour plus de protection.

Quatre anneaux de retenue se trouvent dans l'espace de chargement. Avant d'utiliser les anneaux de retenue à bagages du côté avant droit de l'espace de chargement, le filet utilitaire doit être poussé vers le bas.

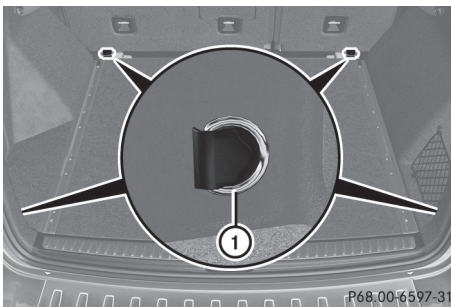

① Anneaux de retenue des bagages

Crochets pour sac

! Le crochet de sac peut supporter un poids maximal de 3 kg (6,6 lb). Ne pas l'utiliser pour immobiliser une charge.

Il y a un crochet pour sac dans l'espace de chargement du côté gauche.

- Appuyer sur la marque sur le crochet pour sac ①.
- Tourner le crochet pour sac ① jusqu'au déclic.

Crochets de sécurité

N'utiliser les crochets de retenue que pour immobiliser des bagages pesant au maximum 4 kilos (9 livres).

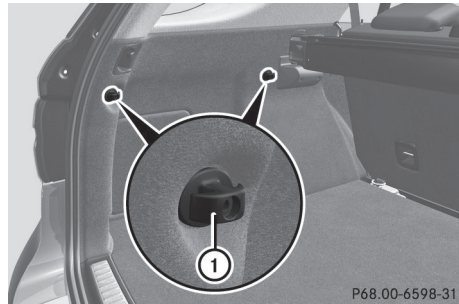

Deux crochets de retenue ① sont installés de chaque côté de l'espace de chargement.

Cache-bagages de l'espace de chargement

Remarques importantes sur la sécurité

! Lors du chargement du véhicule, s'assurer de ne pas charger l'espace de chargement plus haut que la partie inférieure des vitres latérales. Ne pas placer d'objets lourds sur le cache-bagages.

Un cache-bagages de l'espace de chargement ou un cache-bagages et un filet cloison (cache-bagages et filet cloison) est attaché, selon l'équipement, derrière le dossier de la banquette arrière.

Agrandissement et diminution du couvercle du compartiment à bagages

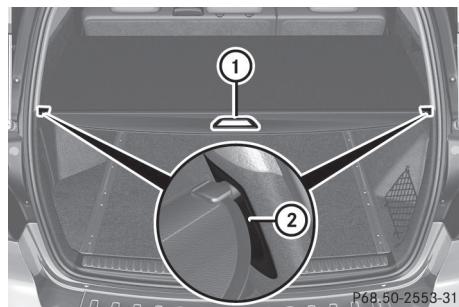

- **Pour déployer:** tirer sur le cache-bagages de l'espace de chargement en saisissant la

poignée montoire ① pour l'accrocher dans les supports de retenue ② de gauche et de droite.

- **Pour rétracter:** décrocher le cache-bagages de l'espace de chargement de ses supports ② des côtés gauche et droit et le guider vers l'avant par la poignée montoire ① jusqu'à ce qu'il soit complètement rétracté.

Retrait/installation du couvercle du compartiment à bagages (sans filet cloison)

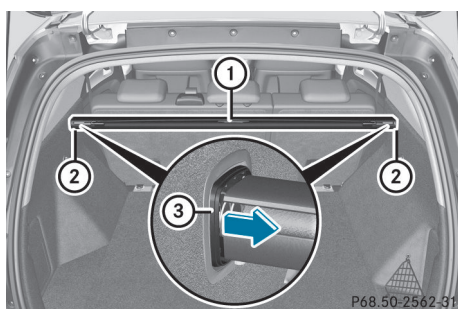

- **Dépose:** s'assurer que le cache-bagages de l'espace de chargement ① est relevé.
- Appuyer sur le capuchon ③ à l'extrémité du cache-bagages ① du côté droit ou gauche en direction de la flèche et appuyer sur le cache-bagages de l'espace de chargement ① dans son ancrage ② du côté opposé.
- Enlever le cache-bagages de l'espace de chargement ①.
- **Pour installer:** placer le cache-bagages de l'espace de chargement ① du côté droit ou gauche dans l'ancrage ②.
- Pousser sur le capuchon du côté opposé ③ du cache-bagages de l'espace de chargement ① en direction de la flèche et insérer le cache-bagages de l'espace de chargement ① dans l'ancrage opposé ②.

Retrait/installation de l'ensemble cache-bagages et filet (recouvrement de l'espace de chargement avec filet cloison intégré)

L'ensemble cache-bagages et filet peut être installé et retiré de l'espace de chargement.

- S'assurer que le filet à bagages et le cache-bagages de l'espace de chargement sont enroulés.

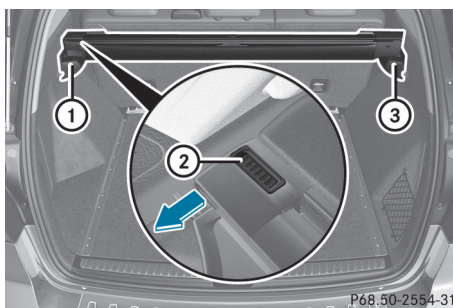

- **Pour retirer:** appuyer sur le bouton ②.
- Pivoter l'ensemble cache-bagages et filet en direction de la flèche.
- D'abord, détacher l'ensemble cache-bagages et filet du loquet gauche ① et ensuite le retirer de la fixation droite ③.
- **Pour installer:** pousser l'ensemble cache-bagages et filet vers l'arrêt dans la fixation droite ③.
- Placer l'ensemble cache-bagages et filet dans la fixation gauche et le pousser dans le loquet ① jusqu'au déclic.

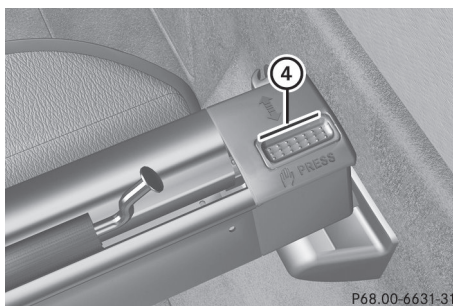

- S'assurer que l'indicateur de verrouillage rouge ④ n'est plus visible. Autrement,

l'ensemble cache-bagages et filet ne sera pas verrouillé en place.

Filet cloison de l'ensemble cache-bagages et filet

Remarques importantes sur la sécurité

Il est particulièrement important d'utiliser un filet cloison lorsque le véhicule est chargé de petits objets qui dépassent le niveau des dossiers de sièges. Par mesure de sécurité, toujours utiliser le filet cloison lors du transport de marchandises.

Fixation du filet cloison

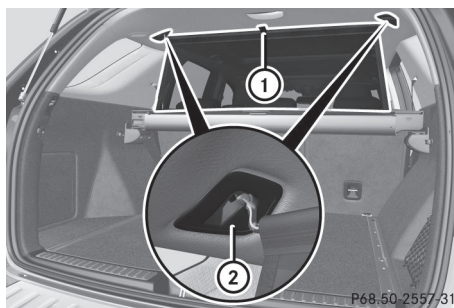

- Tirer sur le filet cloison vers le haut par la languette ① et l'accrocher dans les œillets ②, en utilisant les deux mains..

Crochets à manteau dans le hayon

ATTENTION

Le hayon peut se fermer si une trop grande charge est placée sur les crochets à manteau. Le conducteur et les autres pourraient être coincés et blessés.

Utiliser uniquement les crochets à manteau pour des vêtements légers.

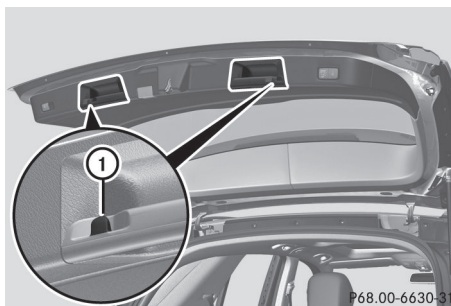

- ① Crochets à manteau

Trousse de sécurité de la charge EASY-PACK

Composantes et rangement

La trousse de retenue de la charge EASY-PACK permet au conducteur d'utiliser l'espace de chargement à des fins diverses. Les accessoires se trouvent sous le plancher de l'espace de chargement.

- Ouvrir le plancher de l'espace de chargement (▷ page 362).

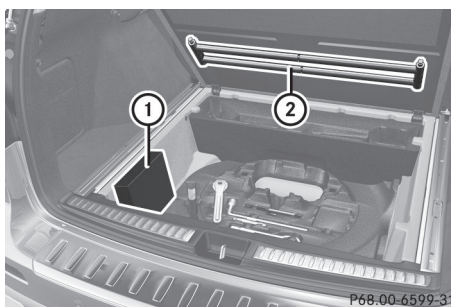

Accessoires de la trousse de retenue de la charge EASY-PACK

- ① Sac contenant les pattes de fixation et le porte-bagages
- ② Barre télescopique

Insertion des supports dans les rails de chargement

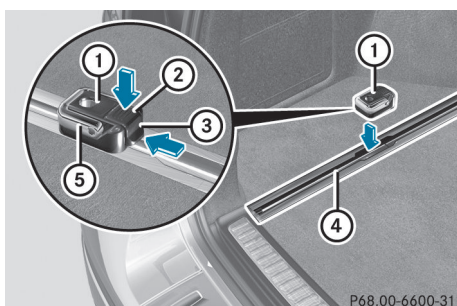

- ▶ Insérer un support ① dans le centre du rail de chargement ④.
- ▶ Relâcher le bouton ② et pousser le support ① dans la position désirée dans le rail de chargement ④.
- ▶ Laisser aller le bouton de déverrouillage ②.
- ▶ Appuyer sur le bouton de verrouillage ③. Le support ① est verrouillé dans le rail de chargement ④.
- ▶ Au besoin, redresser l'anneau de retenue des bagages ⑤.

⚠ ATTENTION

Distribuer la charge également sur l'anneau de retenue des bagages.

Autrement, les occupants du véhicule pourraient être blessés par des objets projetés en cas de :

- freinage brusque
- changement de direction subit
- implication dans un accident

Observer les instructions de chargement.

Support à bagages

Le support à bagages peut être utilisé pour assujettir des charges légères contre la paroi de l'espace de chargement pour les empêcher de bouger.

- ❗ N'utiliser le support de bagages que pour assujettir une charge ayant un poids

maximal de 7 kg (15,4 lb) et une dimension appropriée au support de bagages pour la retenir solidement et en toute sécurité.

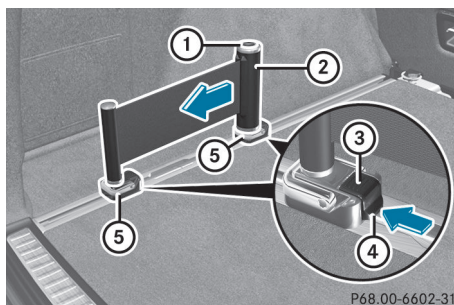

- ▶ **Pour installer:** insérer deux supports ⑤ dans le rail de chargement gauche ou droit (▷ page 325).
- ▶ Appuyer sur le bouton de déverrouillage ① du support à bagages et tirer légèrement sur la courroie.
- ▶ Insérer le support à bagages ② dans les crochets ⑤ et, en même temps, appuyer sur le bouton de déverrouillage ③ et pousser le support à bagages vers le bas jusqu'à ce qu'il s'engage.
- ▶ Appuyer sur le bouton de déverrouillage ① du support à bagages et tirer la courroie en direction de la flèche.
- ▶ Placer la charge entre la courroie et la paroi latérale de l'espace de chargement.
- ▶ D'une main, appuyer sur le bouton de fermeture ① du support à bagage.
- ▶ Avec l'autre main, laisser la courroie descendre lentement jusqu'à ce que la charge soit assujettie.
- ▶ S'assurer que le bouton de fermeture ④ sur les crochets ⑤ est enfoncé. Ceci garde les crochets ⑤ en place sur le rail de chargement.
- ▶ **Pour retirer:** appuyer sur le bouton de déverrouillage ③ sur le crochet respectif ⑤ et retirer le support à bagages ② en tirant vers le haut et en-dehors.

Tige télescopique

La barre télescopique sert à retenir la charge contre les sièges arrière pour empêcher tout déplacement.

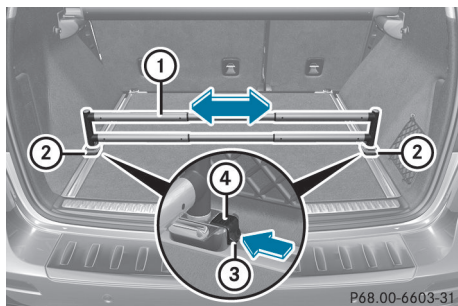

- ▶ **Pour installer:** insérer un support ② dans les rails de chargement gauche et droit et le faire glisser à la position désirée (▷ page 325).
- ▶ Insérer la barre télescopique ① dans les supports ② et, pendant ce temps, appuyer sur le bouton de dégagement ④ et pousser la barre vers le bas jusqu'au déclic.
- ▶ S'assurer que le bouton de verrouillage ③ sur les supports ② est enfoncé. Ce permet de maintenir les supports ② en place sur le rail de chargement.
- ▶ **Pour enlever:** appuyer sur le bouton de dégagement ④ du support ② et enlever la barre télescopique ① en tirant vers le haut et vers l'extérieur.

Porte-bagages de toit

Remarques importantes sur la sécurité

⚠ ATTENTION

Utiliser uniquement des supports lorsque les barres des supports de base sont complètement montées. Les rails de toit gauche et droit sont stabilisés à l'aide des barres de support montées.

Suivre les directives d'installation du fabricant. Autrement, un support mal fixé, ou sa charge, pourrait se détacher du véhicule.

Ne pas excéder la charge maximale de 100 kg (220 lb) sur le toit.

Ne pas oublier que lorsque le toit est chargé, les caractéristiques de tenue de route du véhicule diffèrent de celles de son fonctionnement lorsque le toit n'est pas chargé.

- ❗ Mercedes-Benz recommande de n'utiliser que les porte-bagages de toit testés et approuvés pour les véhicules Mercedes-Benz. Ceci aidera à prévenir les dommages au véhicule.

Placer la charge sur le porte-bagages de toit de façon à ce que le véhicule ne soit pas endommagé, même en mouvement.

Selon l'équipement du véhicule, s'assurer que lorsque le porte-bagages de toit est installé, il est possible:

- de soulever complètement le toit ouvrant coulissant
- ouvrir le toit panoramique avec panneau coulissant/dépliant électrique
- d'ouvrir complètement le hayon

Accrochage du porte-bagages de toit



- ▶ Assujettir le porte-bagages de toit sur les rails du toit ①.
- ▶ Suivre les directives d'installation du fabricant.

Dispositifs

Porte-gobelets

Remarques importantes sur la sécurité

⚠ ATTENTION

N'utiliser que des contenants qui conviennent au porte-gobelets afin de prévenir des renversements de liquides sur les occupants ou sur l'équipement du véhicule. Se servir de couvercles sur les contenants ouverts et ne pas remplir les contenants au-delà du point où ils pourraient renverser des liquides chauds lors de freinage, de manoeuvres du véhicule ou lors d'un accident. Les liquides renversés sur les occupants du véhicule peuvent causer des blessures personnelles graves. Les liquides renversés sur l'équipement du véhicule peuvent causer des dommages non couverts par la garantie limitée Mercedes-Benz.

Fermer le porte-gobelets lorsqu'il n'est pas utilisé. Un occupant du véhicule risquerait d'être blessé par un porte-gobelets ouvert en cas de freinage, de manoeuvres du véhicule ou d'un accident.

Se rappeler que les objets placés dans le porte-gobelets peuvent se déplacer en cas de freinage, de manoeuvres du véhicule ou d'accident, et être projetés à l'intérieur du véhicule. En pareil cas, les objets projetés à l'intérieur du véhicule pourraient causer un accident ou des blessures personnelles graves.

⚠ AVERTISSEMENT

Ne pas transporter d'objets lourds, de bouteilles fragiles ou à bord acéré dans les compartiments de rangement.

En cas d'accident, les compartiments de rangement ne peuvent sécuriser les bouteilles adéquatement. Le conducteur et les autres occupants pourraient être blessés.

Les compartiments de rangement dans les portes ont de l'espace pour des bouteilles contenant jusqu'à 1,0 l (34 oz. fl.).

Les bouteilles ne sont ni assujetties en position ni empêchées de renverser. Donc, ne placer aucun contenant à boisson ouvert dans les compartiments de rangement.

Porte-gobelets dans le compartiment avant de la console centrale

Le tapis de caoutchouc du porte-gobelets peut être retiré pour nettoyage. Nettoyer avec de l'eau tiède et claire seulement.

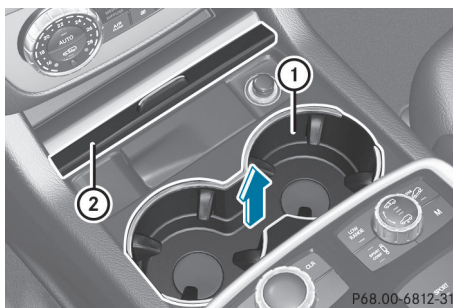

- ① Porte-gobelets
- ② Couvercle

► **Pour ouvrir:** glisser le couvercle ② complètement vers l'avant.

Porte-gobelets à température contrôlée dans le compartiment avant de la console centrale

⚠ AVERTISSEMENT

Lorsque la fonction de réchauffement est utilisée, l'encart métallique du porte-gobelets est chauffé. Donc, ne pas toucher l'encart du porte-gobelets. Autrement, l'utilisateur pourrait se brûler.

Le porte-gobelets à température contrôlée peut être utilisé pour garder froides les boissons froides, et chaudes les boissons chaudes.

Le tapis de caoutchouc du porte-gobelets peut être retiré pour nettoyage. Nettoyer avec de l'eau tiède et claire seulement.

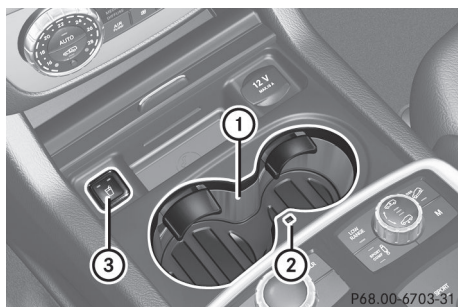

- ① Porte-gobelets
- ② Témoin de chaleur résiduelle
- ③ Commutateur

- ▶ Tourner la clé SmartKey dans le commutateur de démarrage à la position 2.
- ▶ **Pour activer la fonction de refroidissement:** appuyer à plusieurs reprises sur le commutateur ③ jusqu'à ce que le témoin bleu dans le commutateur s'allume.
- ▶ **Pour activer la fonction de réchauffement:** appuyer à plusieurs reprises sur le commutateur ③ jusqu'à ce que le témoin rouge dans le commutateur s'allume.
- ▶ **Pour désactiver la fonction:** appuyer à plusieurs reprises sur le commutateur ③ jusqu'à ce que le témoin dans le commutateur s'éteigne.

Lorsque la fonction de réchauffement est utilisée au-dessus d'une certaine température, le témoin de chaleur résiduelle ② s'allume. Cela signifie que l'encart métallique du porte-gobelets est chaud.

Porte-gobelets dans l'accoudoir arrière

⚠ Ne pas s'asseoir ni appuyer son poids sur l'accoudoir arrière lorsqu'il est rabattu, au risque de l'endommager.

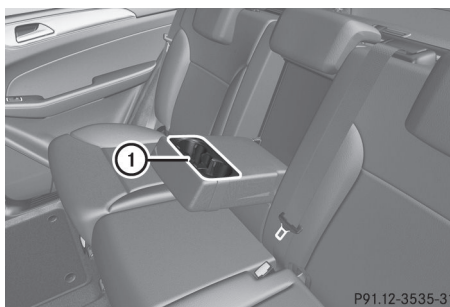

- ▶ Rabattre l'accoudoir central arrière vers le bas.
Le porte-gobelets ① se trouve dans l'accoudoir du siège arrière.

Pare-soleil

Aperçu des pare-soleil

⚠ ATTENTION

Ne pas utiliser le miroir de courtoisie pendant la conduite. S'assurer que les miroirs de courtoisie dans les pare-soleil sont fermés pendant que le véhicule est en mouvement. L'éblouissement des rayons solaires pourrait menacer votre sécurité et celle des autres.

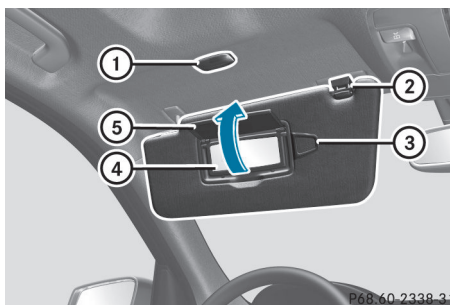

- ① Éclairage du miroir
- ② Support
- ③ Pince de retenue (par ex. pour billet de stationnement)
- ④ Miroir de courtoisie
- ⑤ Couvercle du miroir

Miroir de courtoisie dans le pare-soleil

L'éclairage du miroir ① ne fonctionne que lorsque le pare-soleil est dans son support ② et que le couvercle du miroir ⑤ est relevé.

Éblouissement latéral

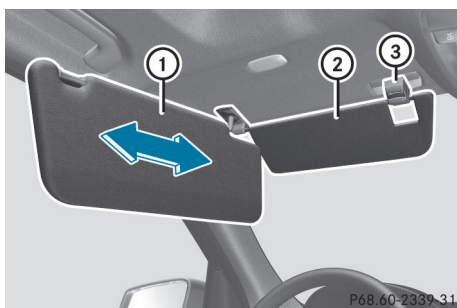

- ▶ Rabattre le pare-soleil ①.
- ▶ Sortir le pare-soleil ① de son support ③.
- ▶ Basculer le pare-soleil ① sur le côté.
- ▶ Faire glisser le pare-soleil ① vers l'avant et l'arrière tel que requis.
- ▶ Rabattre le pare-soleil additionnel ②.

Cendrier

Cendrier dans le compartiment avant de la console centrale

❗ Le support sous le cendrier n'est pas résistant à la chaleur. Avant de placer des cigarettes allumées dans le cendrier, s'assurer que celui-ci est correctement engagé. Autrement, le support pourrait être endommagé.

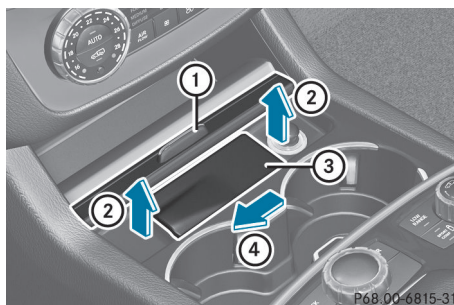

- ▶ **Pour ouvrir:** glisser le couvercle ① complètement vers l'avant.
- ▶ Rabattre le couvercle de l'encart ② vers le haut.
- ▶ **Pour retirer l'encart:** appuyer sur l'encart ③ vers la gauche ④. L'encart de cendrier ③ glisse légèrement vers la droite.
- ▶ Soulever l'encart ③ ② et le retirer.
- ▶ **Pour installer l'encart:** installer l'encart ③ dans le support et l'enfoncer vers le bas du côté droit jusqu'au déclic.

Cendrier dans le compartiment arrière de la console centrale

❗ Fermer le cendrier lorsqu'il n'est pas en usage et avant de rabattre les sièges arrière vers l'avant. Sinon, le cendrier risque d'être endommagé.

Les véhicules sans Système de divertissement arrière ont un cendrier dans la console centrale de l'habitacle arrière.

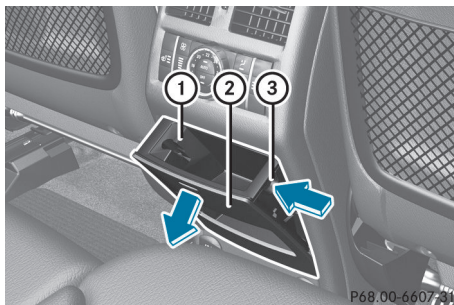

- ▶ **Pour ouvrir:** appuyer brièvement sur le haut du couvercle ②.
Le cendrier s'ouvre.
- ▶ **Pour retirer l'encart:** appuyer dans la cavité ③ de la droite.
L'encart de cendrier ① glisse légèrement vers la droite.
- ▶ Soulever l'encart ① et le retirer.
- ▶ **Pour installer l'encart:** installer l'encart ① dans le support et l'enfoncer du côté droit jusqu'au déclic.

Allume-cigarette

⚠ ATTENTION

Au sortir du véhicule, toujours retirer la clé SmartKey du commutateur de démarrage. Toujours prendre la clé SmartKey avec soi et verrouiller le véhicule. Ne pas laisser d'enfants sans surveillance dans le véhicule, même s'ils sont retenus dans un siège d'enfant, ou ayant accès à un véhicule déverrouillé. L'accès non supervisé d'un enfant à un véhicule pourrait causer un accident et/ou de graves blessures personnelles. Les enfants risqueraient:

- de se blesser en manipulant des pièces du véhicule
- d'être sérieusement ou mortellement blessés par l'exposition prolongée aux températures chaudes ou froides excessives
- de se blesser ou de causer un accident avec l'équipement d'un véhicule qui pourrait fonctionner, même si la clé SmartKey est retirée du commutateur de démarrage ou retirée du véhicule, tel que le réglage du siège, du volant de direction ou de la fonction mémoire

Si les enfants ouvrent une porte, ils pourraient blesser d'autres personnes ou être éjectés du véhicule et se blesser ou être blessés par d'autres véhicules sur la route.

Ne pas exposer le siège d'enfant à la lumière solaire directe. Les pièces métalliques du siège d'enfant, par exemple, pourraient devenir très chaudes et l'enfant risquerait de se brûler.

⚠ ATTENTION

Ne jamais toucher l'élément chauffant ni les côtés de l'allume-cigarette car ils sont extrêmement chauds. Le tenir uniquement par le bouton.

S'assurer que les enfants qui voyagent avec vous ne se blessent pas ou ne déclenchent pas un incendie en s'amusant avec un allume-cigarette chaud.

- ❗ L'allume-cigarette dans la console centrale dans le compartiment avant n'est pas destiné au compresseur de gonflage du pneu.

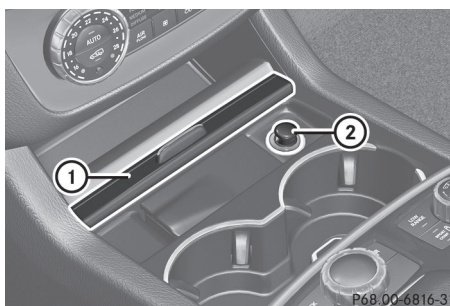

- ▶ Tourner la clé SmartKey dans le commutateur de démarrage à la position 2.
- ▶ **Pour ouvrir:** glisser le couvercle ① complètement vers l'avant.
- ▶ Enfoncer l'allume-cigarette ②.
L'allume-cigarette ② s'éjectera automatiquement lorsque l'élément de chauffage sera rouge.
- ▶ **Pour fermer:** tirer le couvercle ① complètement vers l'arrière.

Prises 12 V

Points à observer avant l'utilisation

Toutes les prises, excepté la prise dans la console centrale dans l'habitacle avant, peuvent être utilisées pour les accessoires, par exemple lampes ou chargeurs de téléphone mobile avec charge maximale de courant de 20 A (240 W).

La prise dans la console centrale dans l'habitacle avant peut être utilisée pour les accessoires, par exemple lampes ou chargeurs de téléphone mobile avec charge maximale de courant de 15 A (180 W).

Si les prises sont utilisées pendant de longues périodes pendant que le moteur est arrêté, la batterie peut se décharger.

- Tourner la clé SmartKey dans le commutateur de démarrage à la position 1.

i Une interruption d'urgence assure que la tension à bord ne chute pas trop bas. Si la tension à bord est trop basse, la puissance des prises de courant est automatiquement interrompue. Ceci permet de garder une tension suffisante pour démarrer le moteur.

Prise dans la console centrale de l'habitacle arrière

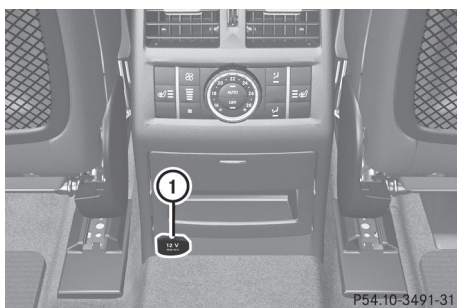

- Soulever le couvercle de la prise ①.

Les véhicules avec Système de divertissement arrière ont deux prises dans la console centrale de l'habitacle arrière.

Prise dans l'espace de chargement

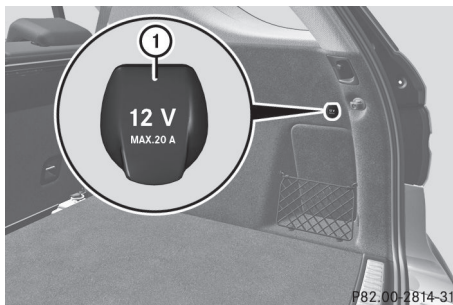

- Soulever le couvercle de la prise ①.

Prise 115 V

⚠ ATTENTION

La prise 115V CA fonctionne à haute tension. Utiliser la prise 115V CA dans le véhicule avec la même attention et prudence exercée en utilisant les prises électriques à la maison. Garder tout liquides éloignés de la prise 115V CA. Ne pas nettoyer la prise avec des liquides ou avec des objets pointus. Garder fermé le couvercle de la prise 115V CA lorsqu'elle n'est pas en usage. Autrement, un choc électrique pourrait blesser sérieusement ou fatalement l'utilisateur.

⚠ AVERTISSEMENT

Tout dispositif qui est branché doit posséder une prise adaptée et répondre aux normes américaines. Ne jamais tirer sur le câble pour débrancher une fiche de la prise 115 V CA. Ne jamais utiliser une connexion de câble endommagée. La prise de courant 115 V DC ne doit pas être branchée à une autre source électrique 115 V CA. Ne pas utiliser un adaptateur avec prise à terre pour la prise électrique 115 V CA. Ceci pourrait causer de sérieuses blessures au conducteur et/ou aux autres.

⚠ ATTENTION

Si la prise 115V CA est endommagée ou sortie hors de la garniture, ne pas l'utiliser ou la

toucher. L'utilisation d'une prise 115 V CA endommagée ou sortie de la garniture pourrait causer de sérieuses blessures au conducteur et/ou aux autres.

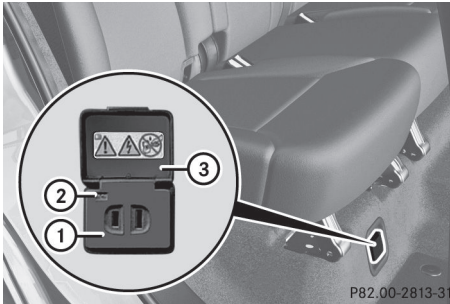

La prise 115 V ① fournit un courant alternatif de 115 V, ce qui permet de brancher de petits dispositifs électriques. Ces dispositifs, tels que des consoles de jeux, des chargeurs de téléphones mobiles, des ordinateurs portables, etc., ne doivent pas dépasser un pouvoir de réception combiné de 150 W au maximum.

Exigences requises pour le fonctionnement de ces appareils:

- la fiche d'un dispositif électronique doit être insérée complètement dans la prise de courant 115 V ①.
 - la puissance maximale du dispositif à brancher ne doit pas excéder 150 W.
 - l'alimentation électrique à bord a une tension acceptable
 - les prises de 12 V à l'arrière et dans l'espace de chargement sont fonctionnelles (▷ page 332).
- ▶ Ouvrir le rabat ③.
- ▶ Insérer la prise du dispositif électronique dans la prise de courant 115 V ①.
Le témoin ② s'allume.
Si le témoin ② ne s'allume pas, consulter la section sur les anomalies.
- ▶ **Pour arrêter:** débrancher la fiche de la prise de courant 115 V ①.

S'assurer de ne pas tirer sur le fil.

- ▶ Fermer le rabat ③.

Causes possibles d'anomalie:

- l'alimentation électrique à bord n'a pas une tension acceptable.
- la température de l'inverseur CC/CA est temporairement trop élevée.
- certains petits dispositifs électroniques ont une échelle de pouvoir continu inférieure à 150 W, mais un courant de départ très élevé. Ces dispositifs ne fonctionneront pas. Si un tel dispositif est branché, la prise de courant 115 V ① ne fournira pas d'électricité.

Si le témoin ② ne s'allume toujours pas, consulter un atelier spécialisé, par exemple un Concessionnaire Mercedes-Benz agréé.

mbrace

Remarques importantes sur la sécurité

❗ Pour activer le service mbrace, un contrat d'abonnement doit être complété. S'assurer que le système est activé et fonctionnel, et appuyer sur le bouton Information MB  pour effectuer un appel d'introduction. S'il est impossible d'exécuter les étapes mentionnées, le système pourrait ne pas être en mesure d'être activé.

Pour toute question concernant l'activation, contacter l'un de nos services d'assistance téléphonique suivants:

- **É.-U.:** Centre d'assistance à la clientèle Mercedes-Benz au 1-800-FOR-MERCEdes (1-800-367-6372) ou 1-888-990-9007
- **Canada:** Service à la clientèle au 1-888-923-8367

Peu de temps après s'être correctement enregistré au service mbrace, une identification de l'utilisateur et un mot de passe sont envoyés par la poste. Utiliser ce mot de

passer pour ouvrir une session sur «Owner's Online» à <http://www.mbusa.com>²⁰.

Le système mbrace est disponible si:

- il a été activé et en état de fonctionnement
- le réseau de téléphone mobile correspondant est disponible et pour la transmission de données au Centre d'assistance à la clientèle
- un abonnement au service est disponible
- la batterie de démarrage est suffisamment chargée

i L'emplacement du véhicule est repérable sur une carte pourvu que le véhicule soit en mesure de recevoir les signaux du système de repérage par satellite GPS et qu'il soit possible de transmettre l'information au Centre d'assistance à la clientèle.

Système mbrace

Le système mbrace fournit différents services, par exemple:

- appel d'urgence automatique et manuel
- appel Assistance routière
- appel info MB

Pour contrôler le volume durant un appel mbrace:

► Appuyer sur le bouton ou au volant de direction multifonction.

ou

► Utiliser le contrôleur de volume sur le système audio/COMAND.

Pour plus d'information et une description de toutes les fonctions disponibles sous «Owner's Online», voir le site <http://www.mbusa.com>²¹

Auto-vérification du système

Le système exécute un auto-diagnostic après que le contact a été établi.

AVERTISSEMENT

Une défectuosité dans le système a été détectée si une ou toutes les conditions suivantes surviennent:

- le témoin dans le bouton SOS ne s'allume pas pendant l'autovérification du système.
- le témoin dans le bouton d'assistance routière ne s'allume pas pendant l'autovérification du système.
- le témoin dans le bouton d'information ne s'allume pas pendant l'autovérification du système.
- Le témoin dans le bouton SOS, le bouton d'assistance routière , ou le bouton d'information reste allumé constamment en rouge après l'autovérification du système.
- Le message **Tele Aid Inopérant** ou **Tele Aid pas activé** paraît dans l'affichage multifonction après l'autovérification du système.

En cas d'une anomalie précédemment citée, le système ne fonctionnera peut-être pas comme prévu. En cas d'urgence, l'assistance devra être obtenue par d'autres moyens.

Faire vérifier le système chez le Concessionnaire Mercedes-Benz agréé le plus près ou contacter les services d'appel direct suivants:

- **É.-U.:** Centre d'assistance à la clientèle Mercedes-Benz au 1-800-FOR-MERCEdes(1-800-367-6372) ou 1-888-990-9007
- **Canada:** Service à la clientèle au 1-888-923-8367

Appel d'urgence

Remarques importantes sur la sécurité

! Pour activer le service mbrace, un contrat d'abonnement doit être complété. S'assurer que le système est activé et

²⁰ É.-U. seulement.

²¹ É.-U. seulement.

fonctionnel, et appuyer sur le bouton Information MB  pour effectuer un appel d'introduction. S'il est impossible d'exécuter les étapes mentionnées, le système pourrait ne pas être en mesure d'être activé.

Pour toute question concernant l'activation, contacter l'un de nos services d'assistance téléphonique suivants:

- **É.-U.:** Centre d'assistance à la clientèle Mercedes-Benz au 1-800-FOR-MERCEDES (1-800-367-6372) ou 1-888-990-9007
- **Canada:** Service à la clientèle au 1-888-923-8367

Un appel d'urgence est lancé automatiquement lorsqu'un coussin gonflable ou un rétracteur-enrouleur d'urgence (ETD) se sont déployés.

- **i** Un appel d'urgence mbrace automatiquement effectué ne peut être annulé par le client.

Un appel d'urgence peut également être lancé manuellement.

Dès que l'appel d'urgence a été effectué, le témoin dans le bouton SOS clignote. Le message **Appel en cours** paraît dans l'affichage multifonction.

La sortie audio est mise en sourdine. Si une connexion peut être établie, le message **Liaison établie** paraît dans l'affichage multifonction.

Toute l'information importante concernant l'urgence est transmise, par exemple:

- l'emplacement actuel du véhicule (tel que déterminé par le système GPS)
- le numéro d'identification du véhicule
- l'information sur le type d'urgence

Peu après que l'appel d'urgence a été effectué, une communication verbale s'établit entre le représentant du Centre d'assistance à la clientèle Mercedes-Benz et les occupants du véhicule. Si les occupants du véhicule répondent à l'appel, le Centre

d'assistance à la clientèle tente d'obtenir plus d'information concernant l'urgence.

- **i** Si aucun occupant du véhicule ne répond, une ambulance sera dirigée au véhicule immédiatement.

ATTENTION

Si le témoin du bouton SOS clignote continuellement et qu'aucune communication verbale n'est établie avec le Centre d'assistance à la clientèle de Mercedes-Benz, cela signifie que le système mbrace a été incapable de lancer un appel d'urgence (le réseau de téléphone cellulaire pertinent n'est pas disponible, par exemple). Le message **Échec de l'appel** paraît dans l'affichage multifonction pendant environ 10 secondes.

Le cas échéant, d'autres moyens doivent être pris pour obtenir de l'aide.

Lancement d'un appel d'urgence

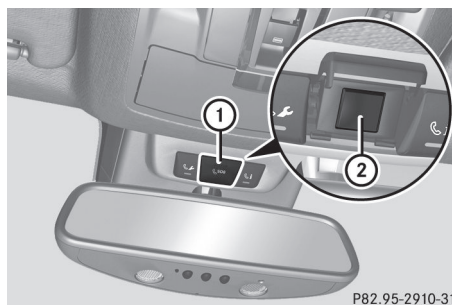

- ▶ **Pour effectuer manuellement un appel d'urgence:** Appuyer brièvement sur le couvercle ① pour l'ouvrir
- ▶ Appuyer brièvement sur le bouton SOS ②. Le témoin du bouton SOS ② clignote jusqu'à la fin de l'appel.
- ▶ Attendre la communication vocale avec le Centre d'assistance à la clientèle Mercedes-Benz.
- ▶ Lorsque l'appel d'urgence est terminé, fermer le couvercle ①.

⚠ ATTENTION

Au premier signe de danger dans le véhicule (par exemple, fumée ou incendie, véhicule immobilisé dans un endroit dangereux), ne pas attendre la communication verbale après avoir appuyé sur le bouton d'urgence. Avec précaution, sortir du véhicule et se diriger en un endroit sûr. Le Centre d'assistance à la clientèle de Mercedes-Benz informera les services de secours locaux de l'emplacement approximatif du véhicule si, après avoir reçu un appel SOS, il ne peut établir de communication verbale avec les occupants du véhicule.

Bouton Assistance routière

- ▶ Appuyer et maintenir le bouton d'Assistance routière MB ① pendant plus de deux secondes.

Ceci lance un appel au Centre d'assistance à la clientèle Mercedes-Benz. Le témoin sur le bouton Assistance routière ① clignote pendant que l'appel est en cours. Le message **Appel en cours** paraît dans l'affichage multifonction. La sortie audio est mise en sourdine

Si une connexion peut être établie, le message **Liaison établie** paraît dans l'affichage multifonction.

Si un réseau de téléphone mobile est disponible et que la réception GPS est adéquate, le système mbrace transmet les données au Centre d'assistance à la clientèle Mercedes-Benz, comme par exemple:

- la position actuelle du véhicule
- le numéro d'identification du véhicule

i L'affichage du système audio ou COMAND indique qu'un appel mbrace est actif. Pendant l'appel, il est possible de commuter au menu de navigation en appuyant sur le bouton NAVI sur COMAND, par exemple.

La sortie vocale n'est pas disponible.

Une communication verbale s'établit entre le représentant de l'Assistance routière Mercedes-Benz et les occupants du véhicule.

- ▶ Décrire le type d'assistance exigé.

Le représentant du Centre d'assistance à la clientèle Mercedes-Benz dépêchera un technicien qualifié Mercedes-Benz ou prendra les mesures nécessaires pour faire remorquer le véhicule chez le Concessionnaire Mercedes-Benz le plus près. Des frais de main-d'oeuvre ou de remorquage peuvent être perçus pour ces services. Pour plus de détails, voir le manuel mbrace.

i Le système mbrace n'a pas réussi à effectuer un appel d'Assistance routière MB si:

- le témoin sur le bouton Assistance routière ① clignote continuellement.
- aucune connexion vocale n'a été établie avec le Centre d'assistance à la clientèle Mercedes-Benz.

Ceci peut être attribuable au réseau de téléphonie mobile correspondant qui est non disponible.

Le message **Échec de l'appel** paraît dans l'affichage multifonction.

- **Pour terminer un appel:** Appuyer sur le bouton  sur le volant de direction multifonction.

ou

- Appuyer sur le bouton correspondant pour terminer un appel téléphonique sur le système audio ou COMAND.

Bouton d'appel d'information MB



P82.95-2912-31

- Appuyer et maintenir le bouton d'information MB ① pendant plus de deux secondes.

Ceci lance un appel au Centre d'assistance à la clientèle Mercedes-Benz. Le témoin sur le bouton d'appel d'information MB ① clignote pendant que la connexion est établie. Le message **Appel en cours** paraît dans l'affichage multifonction. La sortie audio est mise en sourdine

Si une connexion peut être établie, le message **Liaison établie** paraît dans l'affichage multifonction.

Si un réseau de téléphone mobile est disponible et que la réception GPS est adéquate, le système mbrace transmet les données au Centre d'assistance à la clientèle Mercedes-Benz, comme par exemple:

- l'emplacement actuel du véhicule
- le numéro d'identification du véhicule

- ❗ L'affichage du système audio ou COMAND indique qu'un appel mbrace est actif. Pendant l'appel, il est possible de

commuter au menu de navigation en appuyant sur le bouton NAVI sur COMAND, par exemple.

La sortie vocale n'est pas disponible.

Une communication verbale s'établit entre le représentant du Centre d'assistance à la clientèle Mercedes-Benz et les occupants du véhicule. Il est possible d'obtenir de l'information au sujet du fonctionnement des systèmes du véhicule, de l'adresse du Concessionnaire Mercedes-Benz agréé le plus proche, et d'autres produits et services offerts par Mercedes-Benz USA.

Pour plus de détails sur le système mbrace, voir <http://www.mbusa.com>²². Aller à la section «Owners Online».

- ❗ Le système mbrace n'a pas réussi à effectuer un appel d'information MB si:

- le témoin sur le bouton d'appel information MB ① clignote continuellement.
- aucune connexion vocale n'a été établie avec le Centre d'assistance à la clientèle Mercedes-Benz.

Ceci peut être attribuable au réseau de téléphonie mobile correspondant qui est non disponible.

Le message **Échec de l'appel** paraît dans l'affichage multifonction.

- **Pour terminer un appel:** Appuyer sur le bouton  sur le volant de direction multifonction.

ou

- Appuyer sur le bouton correspondant pour terminer un appel téléphonique sur le système audio ou COMAND.

Priorité d'appel

Lorsque les appels de service sont en cours, par ex. les appels d'assistance routière ou MB Info, un appel d'urgence peut quand même être effectué. Dans le cas échéant, l'appel

²² É.-U. seulement

d'urgence a priorité sur tous les autres appels en cours.

Le témoin du bouton correspondant clignote jusqu'à la fin de l'appel. Un appel d'urgence peut être annulé uniquement par un représentant du Centre d'appels Mercedes-Benz. Pour terminer tous les autres appels, appuyer sur le bouton  au volant de direction multifonction ou encore le bouton approprié pour terminer un appel téléphonique sur le système audio ou le système COMAND.

- i** Si un appel mbrace est effectué, la sortie audio est mise en sourdine. Le téléphone mobile n'est plus connecté à COMAND. Cependant, si le téléphone mobile doit être utilisé, nous recommandons de stationner d'abord le véhicule dans un endroit sécuritaire.

Chargement de destinations

- i** L'information concernant les composants et principes de fonctionnement de COMAND se trouvent dans les instructions de fonctionnement séparées COMAND.
- i** La fonction de téléchargement de destination n'est disponible que si le véhicule est équipé d'un système de navigation.

Le téléchargement de destination donne accès à une base de données de plus de 15 millions de destinations spéciales (POI) qui peuvent être téléchargées sur le système de navigation du véhicule. Si la destination est connue, l'adresse peut être téléchargée ou fournie avec les destinations spéciales ou autres destinations importantes dans les alentours.

Le système demandera de confirmer le guidage routier pour l'adresse entrée. Le système calcule la route et ensuite commence le guidage routier avec l'adresse indiquée.

- i** Si **Non** est sélectionné, l'adresse peut être enregistrée dans le carnet d'adresses.

- i** La fonction de téléchargement de destination pourra se faire si le réseau de téléphone mobile correspondant est disponible et que la communication de données est possible.

Assistance routière

Ce service fait partie du groupe mbrace PLUS et ne peut être acheté séparément.

- i** La fonction d'assistance routière est également disponible si le véhicule n'est pas équipé d'un système de navigation.

Ce service fournit un soutien de navigation professionnel et fiable, sans avoir à sortir du véhicule.

Le représentant du service à la clientèle détermine le parcours souhaitable en fonction de la position actuelle du véhicule et de la destination désirée, et guide le conducteur sur les différents segments de route jusqu'à destination.

Search & Send

Search & Send («Rechercher et envoyer») est un service d'entrée de destination. Pour plus d'informations sur Search & Send («Rechercher et envoyer»), consulter les instructions de fonctionnement séparées du système COMAND.

Ouverture à distance du véhicule

Si le véhicule a involontairement été verrouillé (par ex. la clé SmartKey est encore dans le véhicule), et qu'une clé de remplacement SmartKey n'est pas disponible, le véhicule peut être ouvert par le Centre d'assistance à la clientèle Mercedes-Benz.

Le véhicule peut être déverrouillé à distance dans les quatre jours après que le contact a été coupé.

- Contacter les services d'appel direct suivants:

- **É.-U.:** Centre d'assistance à la clientèle Mercedes-Benz au 1-800-FOR-

MERCEdes(1-800-367-6372) ou 1-888-990-9007

- **Canada:** Service à la clientèle au 1-888-923-8367

Un mot de passe sera demandé.

- ▶ Retourner au véhicule au moment déterminé avec le Centre d'assistance à la clientèle Mercedes-Benz.
- ▶ Tirer sur la poignée du hayon pendant au moins 20 secondes, jusqu'à ce que le témoin dans le bouton SOS (> page 334) clignote.

Le message **Appel en cours** paraît dans l'affichage multifonction.

Alternativement, il est également possible de déverrouiller le véhicule via Internet à la section «Owners Online», à l'aide de votre code d'utilisateur et mot de passe ²³.

- i** Le déverrouillage du véhicule à distance est possible uniquement lorsque le réseau de téléphone cellulaire correspondant est accessible.

Le bouton SOS clignote et le message **Liaison établie** paraît dans l'affichage multifonction pour confirmer que la commande de déverrouillage du véhicule à distance a été reçue.

Si la poignée du hayon est tirée pendant plus de 20 secondes avant de recevoir l'autorisation de déverrouillage à distance du Centre d'assistance à la clientèle Mercedes-Benz, il y a un délai de 15 minutes d'attente avant de pouvoir tirer la poignée du hayon de nouveau.

Fermeture à distance du véhicule

Si le conducteur a oublié de verrouiller le véhicule mais n'est plus à proximité du véhicule, celui-ci peut être verrouillé par le Centre d'assistance à la clientèle Mercedes-Benz.

Le véhicule peut être verrouillé à distance jusqu'à quatre jours après que le contact a été coupé.

²³ É.-U. seulement

- ▶ Contacter les services d'urgence suivants:

- **É.-U.:** Centre d'assistance à la clientèle Mercedes-Benz à 1-800-FOR-MERCEdes(1-800-367-6372) ou 1-888-990-9007

- **Canada:** Service à la clientèle à 1-888-923-8367

On demandera de fournir votre NIP.

La prochaine fois que le conducteur sera dans le véhicule et mettra le contact, le message **Tele Aid: portes verrouillées à dist.** paraîtra dans l'affichage multifonction. Alternativement, le véhicule peut également être verrouillé via Internet ou d'un iPhone dans la section «Owners Online» en utilisant votre numéro d'identification et votre mot de passe.

- i** La fonction de verrouillage par valet est disponible lorsque le réseau de téléphone mobile pertinent est disponible et que la communication de données est possible.

Service de recouvrement d'un véhicule volé

Si le véhicule a été volé:

- ▶ Informer la police.
Un rapport d'incident numéroté sera rédigé.
- ▶ Le numéro du rapport sera transmis au Centre d'assistance à la clientèle Mercedes-Benz avec votre NIP. Le Centre d'assistance à la clientèle Mercedes-Benz Customer tentera alors de localiser le système mbrace. Après avoir localisé le véhicule, le Centre d'assistance à la clientèle Mercedes-Benz communiquera avec l'abonné et les forces policières locales. Cependant, seules les forces policières locales sont avisées de l'emplacement du véhicule.

- i** Si le système d'alarme antivol demeure activé pendant plus de 30 secondes,

mbrace est automatiquement connecté au Centre d'assistance à la clientèle.

Ouvre-porte de garage

Remarques importantes sur la sécurité

L'ouvre-porte de garage HomeLink® intégré dans le rétroviseur permet de faire fonctionner jusqu'à trois différents systèmes de portes et de barrières.

i Certains ouvre-portes de garage sont incompatibles avec l'ouvre-porte de garage intégré. Si des difficultés surgissent en programmant l'ouvre-porte de garage intégré, contacter un Concessionnaire Mercedes-Benz agréé ou appeler un des numéros de téléphone d'urgence suivants:

- **É.-U.:** Centre d'assistance à la clientèle Mercedes-Benz au 1-800-FOR-MERCedes
- **Canada:** Service à la clientèle à 1-800-387-0100

ATTENTION

Avant de programmer la télécommande intégrée à un ouvre-porte de garage ou à un ouvre-barrière, s'assurer que rien ni personne ne risque d'interférer avec le dispositif et de provoquer des dommages ou blessures. Durant la programmation d'un ouvre-porte de garage, la porte monte et descend. Durant la programmation d'un ouvre-grille d'entrée, la grille s'ouvre ou se ferme.

Ne pas utiliser la télécommande intégrée avec un ouvre-porte de garage n'ayant pas le dispositif d'arrêt sécuritaire et de marche arrière, tel que requis par les normes fédérales américaines (incluant tout modèle d'ouvre-porte de garage fabriqué depuis le 1er avril 1982). Une porte de garage non en mesure de détecter un objet - signalant à la porte d'arrêter et de faire marche arrière - ne répond pas aux normes fédérales actuelles aux États-Unis.

Lorsqu'un ouvre-porte de garage est programmé, stationner le véhicule en dehors du garage.

Ne pas mettre le moteur en marche en programmant la télécommande intégrée. L'inhalation des gaz d'échappement est très dommageable pour la santé. Tous les gaz d'échappement contiennent du monoxyde de carbone (CO) dont l'inhalation peut provoquer l'évanouissement et possiblement la mort. Tous les gaz d'échappement contiennent du monoxyde de carbone (CO) dont l'inhalation peut provoquer l'évanouissement et possiblement la mort.

i É.-U. uniquement:

Ce dispositif est conforme à l'article 15 des règlements de la FCC. Son fonctionnement est sujet aux deux conditions suivantes:

1. Ce dispositif ne doit pas causer d'interférences nuisibles et,
2. ce dispositif doit accepter toute interférence reçue, y compris celle pouvant causer un fonctionnement indésirable.

Toute modification non autorisée à ce dispositif pourrait annuler l'autorité de l'utilisateur à faire fonctionner cet équipement.

FCC ID: CB2HMIHL4

i Canada uniquement:

Ce dispositif est conforme à la norme RSS-210 d'Industrie Canada. Son fonctionnement est sujet aux deux conditions suivantes:

1. Ce dispositif ne doit pas causer d'interférence, et
2. ce dispositif doit accepter toute interférence qu'il reçoit, y compris celle pouvant causer un fonctionnement indésirable.

Toute modification non autorisée à ce dispositif pourrait annuler l'autorité de l'utilisateur à faire fonctionner cet équipement.

IC: 279B-HMIHL4

Programmation de l'ouvre-porte de garage intégré sur le rétroviseur

Programmation

ATTENTION

Appuyer sur le bouton émetteur de signal sur la télécommande intégrée seulement s'il n'y a aucune personne ou objet présent dans l'aire de déplacement de la porte du garage. Une personne pourrait autrement être blessée par le mouvement de la porte.

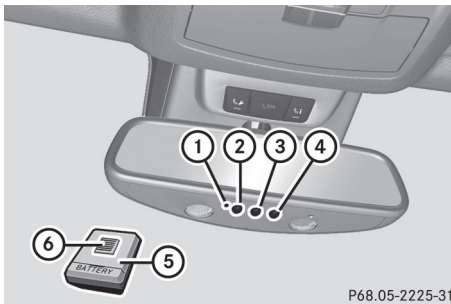

P68.05-2225-31

Ouvre-porte de garage intégré au rétroviseur intérieur

La télécommande d'ouverture de la porte de garage ⑤ ne fait pas partie de l'ouvre-porte de garage intégré.

- i** Afin d'obtenir les meilleurs résultats, insérer des piles neuves dans la télécommande d'ouverture de la porte de garage ⑤ avant d'effectuer la programmation
- ▶ Avant de programmer la première fois, vider la mémoire de l'ouvre-porte de garage intégré (▷ page 343).
- ▶ Tourner la clé SmartKey en position **2** du commutateur de démarrage.
- ▶ Appuyer et maintenir enfoncé l'un des boutons de transmission ② à ④ sur l'ouvre-porte de garage intégré. Le témoin ① commence à clignoter en jaune après un court délai.
- i** Le témoin ① clignote immédiatement en jaune après que le bouton de transmission a été enregistré pour la première fois. Si le

bouton de transmission a déjà été programmé, le témoin ① ne clignote pas en jaune avant un délai de 10 secondes

- ▶ Relâcher le bouton de transmission.
 - ▶ Pointer le bouton de transmission ⑥ de la télécommande d'ouverture de la porte de garage ⑤ en direction des boutons de transmission sur le rétroviseur intérieur, à une distance de 5 à 20 cm (2 à 8 po).
 - i** La distance requise entre la télécommande d'ouverture de la porte de garage ⑤ et l'ouvre-porte de garage intégré dépend du système de porte de garage. Plusieurs essais pourraient s'avérer nécessaires. Chaque position devrait être essayée pendant au moins 25 secondes, avant de changer de position.
 - ▶ Appuyer et maintenir enfoncé le bouton de transmission ⑥ sur la télécommande d'ouverture de la porte de garage ⑤ jusqu'à ce que le témoin ① s'allume en vert
- La programmation est complète si le témoin ① s'allume ou clignote en vert
- ▶ Relâcher le bouton de transmission ②, ③ ou ④ sur l'ouvre-porte intégré de garage et le bouton de transmission de la télécommande d'ouverture de la porte de garage ⑥.

Si le témoin ① s'allume en rouge

- ▶ Répéter la procédure de programmation pour le bouton de transmission. Ce faisant, varier la distance entre la télécommande d'ouverture de la porte de garage et le rétroviseur intérieur.
- i** Si le témoin clignote en vert après avoir réussi la programmation, le système de porte de garage fonctionne avec un code variable. Après la programmation, l'ouvre-porte de garage intégré dans le rétroviseur intérieur doit être synchronisé avec le récepteur du système de porte de garage.

Synchronisation du code variable

Votre véhicule doit être à portée de la télécommande d'ouverture de la porte du garage ou de la grille. S'assurer qu'aucun véhicule, aucune personne ni objet ne se trouve dans la trajectoire de la porte de garage ou de la grille.

Lors de la synchronisation du code variable, respecter les remarques sur la sécurité.

- ▶ Tourner la clé SmartKey en position **2** du commutateur de démarrage.
- ▶ Appuyer sur le bouton de programmation de la télécommande d'ouverture de la porte de garage ou de la grille (voir les directives d'utilisation de la télécommande, par exemple à la section «Programmation de télécommandes additionnelles»).

i Vous disposez généralement de 30 secondes pour effectuer la prochaine étape.

- ▶ Appuyer sur le bouton de transmission précédemment programmé de l'ouvre-porte de garage intégré HomeLink® à plusieurs reprises, jusqu'à l'ouverture de la porte.
La synchronisation du code variable est alors complétée.

Remarques sur la programmation de la télécommande

Les lois canadiennes sur la radiofréquence exigent que les signaux d'émission comportent un «temps mort» (ou coupent) après quelques secondes de transmission. Par conséquent, il est possible que ces signaux ne durent pas assez longtemps pour que l'ouvre-porte de garage intégré reconnaissent le signal pendant la programmation. Tout comme la loi canadienne, certains ouvre-portes de garage américains comportent aussi un «temps mort».

Si vous habitez au Canada et qu'il vous est difficile de programmer un ouvre-porte de garage (peu importe où vous habitez) en

suivant les procédures de programmation (voir ci-dessus), procéder comme suit:

- ▶ Appuyer et maintenir enfoncé l'un des boutons du transmetteur **2** à **4** sur l'ouvre-porte de garage intégré.
Le témoin **1** commence à clignoter en jaune après un court délai.
- ▶ Relâcher le bouton de transmission.
- ▶ Appuyer sur le bouton de transmission **6** de la télécommande d'ouverture de la porte de garage et le maintenir enfoncé pendant deux secondes, puis relâcher pendant deux secondes, puis appuyer à nouveau et maintenir pendant deux secondes.
- ▶ Répéter cette séquence sur le bouton de transmission **6** de la télécommande d'ouverture de la porte de garage jusqu'à ce que le témoin **1** devienne vert.
Répéter ce processus si le témoin **1** devient rouge
- ▶ Continuer avec les autres étapes de programmation (voir ci-dessus).

Problèmes lors de la programmation

En cas de difficulté lors de la programmation de l'ouvre-porte de garage intégré au rétroviseur intérieur, noter les directives suivantes:

- vérifier la fréquence de transmission de la télécommande d'ouverture de la porte de garage **5** (généralement indiquée en dessous de la télécommande).
L'ouvre-porte de garage intégré est compatible avec des dispositifs pouvant fonctionner avec des unités dans une portée de fréquence variant de 280 à 390 MHz.
- Remplacer les piles dans la télécommande d'ouverture de la porte de garage **5**. Ceci augmente la probabilité que la télécommande d'ouverture de la porte de garage **5** envoie un signal puissant et précis à l'ouvre-porte de garage intégré sur le rétroviseur intérieur.

- lors de la programmation, tenir la télécommande d'ouverture de la porte de garage ⑤ à différentes distances et différents angles du bouton de transmission qui est actuellement programmé. Essayer des angles à des distances différentes de 5 à 30 cm (2 à 12 po) ou le même angle, mais à des distances variées.
- si une autre télécommande d'ouverture est disponible pour la même porte de garage, répéter les mêmes étapes de programmation avec cette deuxième télécommande. Avant d'effectuer les étapes de l'opération, s'assurer d'insérer des piles neuves dans la télécommande d'ouverture de la porte de garage.
- à noter que certaines télécommandes ne transmettent que temporairement (le témoin sur la télécommande s'éteint). Appuyer à nouveau sur le bouton de la télécommande avant qu'il cesse de transmettre.
- aligner le câble de l'antenne de l'unité d'ouvre-porte de garage. Ceci pourrait permettre d'améliorer tant la réception que la transmission.

Ouverture/fermeture de la porte de garage

Une fois programmé, l'ouvre-porte intégré de garage fonctionnera comme une télécommande pour l'ouverture de la porte de garage. Lire aussi les directives de fonctionnement du système de portes de garage.

- ▶ Tourner la clé SmartKey à la position **2** du commutateur de démarrage.
- ▶ Appuyer sur le bouton de transmission ②, ③ ou ④ au panneau de commande au plafond qui est programmé pour faire fonctionner la porte de garage. Système de portes de garage avec un code fixe: le témoin ① s'allume en vert.

Système de portes de garage avec un code variable: le témoin ① clignote en vert.

- ① Le transmetteur enverra un signal tant et aussi longtemps que le bouton de transmission est enfoncé. Après un maximum de dix secondes, la transmission est terminée et le témoin ① clignote en jaune. Appuyer à nouveau sur le bouton de transmission, si nécessaire.

Effacement de la mémoire de l'ouvre-porte de garage intégré sur le rétroviseur

- ▶ Tourner la clé SmartKey à la position **2** du commutateur de démarrage.
- ▶ Appuyer sur les boutons ② et ④ de transmission. Le témoin s'allume en jaune.
- ▶ Appuyer et maintenir les boutons ② et ④ du transmetteur, jusqu'à ce que le témoin devienne vert.

- ① S'assurer de vider la mémoire de l'ouvre-porte de garage intégré avant de vendre le véhicule.

Boussole

Rappel de la boussole

L'information concernant le fonctionnement de boussole se trouve dans les directives de fonctionnement séparées COMAND.

Protège-moquettes

⚠ ATTENTION

Si un protège-moquette est utilisé, s'assurer que le dégagement est suffisant et qu'il est solidement retenu.

Le protège-moquette devraient toujours être assujetti sécuritairement à l'aide d'un équipement d'attache.

Avant de démarrer, s'assurer que le protège-moquette est bien en place et le positionner

au besoin. Un protège-moquette non retenu pourrait glisser et nuire au bon fonctionnement des pédales.

Ne pas placer un protège-moquette par dessus un autre, au risque de nuire au mouvement des pédales.

Rangement et fonctions

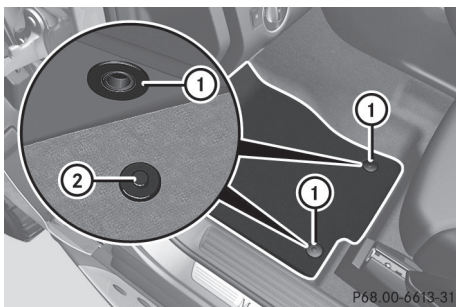

Protège-moquette du côté conducteur (exemple)

- ▶ **Siège conducteur/siège passager avant:** faire glisser le siège concerné vers l'arrière.
- ▶ **Sièges arrière:** faire glisser le siège concerné vers l'arrière.
- ▶ **Pour installer** placer le protège-moquettes dans le dégagement-pieds.
- ▶ Appuyer sur les goupilles ① dans les anneaux de retenue ②.
- ▶ **Pour enlever:** sortir le protège-moquette des anneaux de retenue.②.
- ▶ Enlever le protège-moquette.

Pare-brise réfléchissant les infrarouges

Le verre réfléchissant les infrarouges empêche l'intérieur du véhicule de devenir trop chaud. Il bloque aussi les ondes radio dans la gamme gigahertz.

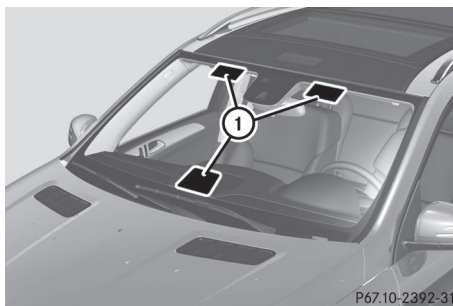

Afin de faire fonctionner l'équipement contrôlé par radio, par exemple les systèmes d'enregistrement d'autoroutes à péage, certaines surfaces ① du pare-brise permettent le passage des ondes radio. À ces endroits, des systèmes contrôlés par radio peuvent être installés.

Ces surfaces sont plus facilement visibles de l'extérieur du véhicule, en observant la lumière réfléchie sur le pare-brise.

Information utile	346
Compartiment moteur	346
Entretien	352
Soin	353

Information utile

- i** Ce Guide du conducteur décrit tous les dispositifs, de série ou optionnels, offerts pour le véhicule au moment de la publication du Guide. Des différences sont possibles entre les pays. À noter qu'il est possible que votre véhicule ne soit pas équipé de toutes les caractéristiques décrites dans le présent guide. Ceci s'applique également aux systèmes et fonctions portant sur la sécurité du véhicule.
- i** Veuillez lire l'information sur les ateliers spécialisés (▷ page 28).

Compartment moteur

Capot

Ouverture du capot

ATTENTION

Ne pas tirer sur la commande d'ouverture du capot pendant que le véhicule est en marche. Sinon, le capot risque de s'ouvrir sous la poussée de l'air.

Ceci pourrait desserrer le capot et blesser le conducteur et/ou les autres.

ATTENTION

Ne pas ouvrir le capot lorsque le moteur surchauffe. Vous pourriez subir de graves brûlures. Observer l'affichage de la température du liquide de refroidissement, afin de vérifier si le moteur surchauffe. Si des flammes ou de la fumée s'échappent du compartiment moteur, s'éloigner du véhicule. Attendre le refroidissement du moteur. Au besoin, faire appel au service d'incendie.

ATTENTION

Il y a un risque de blessures si le capot est ouvert, même si le moteur n'est pas en marche.

Des composantes du moteur peuvent devenir très chaudes.

Pour éviter le risque de brûlures, ne toucher qu'aux composantes décrites dans le Guide du conducteur et observer les remarques de sécurité pertinentes.

ATTENTION

Pour aider à prévenir les blessures personnelles, se tenir loin des parties mobiles lorsque le capot est ouvert et que le moteur tourne.

Le ventilateur du radiateur peut continuer à fonctionner pendant environ 30 secondes ou peut même redémarrer après l'arrêt du moteur. Se tenir loin des lamelles du ventilateur.

ATTENTION

Véhicules avec moteur à essence:

Le moteur est équipé d'un système d'allumage transistorisé. En raison de l'intensité des tensions d'allumage, il est extrêmement dangereux de toucher aux éléments du circuit (à savoir : bobines, douilles de bougie et de diagnostic)

- lorsque le moteur est en marche
- pendant le démarrage du moteur
- si l'allumage est sous tension et le moteur est tourné manuellement

ATTENTION

Véhicules avec moteur diesel:

Le moteur est équipé d'une unité de commande électronique haute tension pour le système d'injection. En raison de la haute tension, il est dangereux de toucher aux éléments du système d'injection (injecteurs, fils électriques)

- lorsque le moteur est en marche
- pendant le démarrage du moteur
- lorsque le contact est établi

- ▶ S'assurer que les essuie-glaces de pare-brise sont désactivés.

⚠ ATTENTION

Les essuie-glaces et la tringlerie d'essuie-glace pourraient s'activer.

Lorsque le capot est ouvert, la tringlerie d'essuie-glace risque de causer des blessures au conducteur et aux autres.

S'assurer que les essuie-glaces de pare-brise sont hors fonction. Retirer la clé SmartKey ou s'assurer qu'aucune position n'est sélectionnée avec KEYLESS-GO. Tous les témoins doivent être éteints dans le combiné d'instruments.

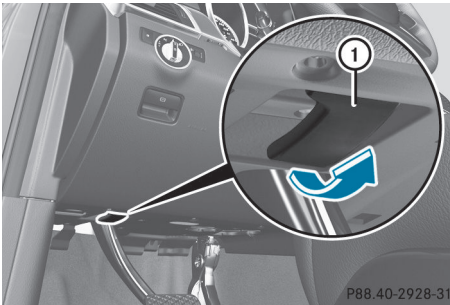

- ▶ Tirer le levier de dégagement ① pour le capot.
Le capot est relâché.

! S'assurer que les essuie-glaces de pare-brise ne sont pas rabattus loin du pare-brise. Autrement, les essuie-glaces de pare-brise ou le capot pourraient être endommagés.

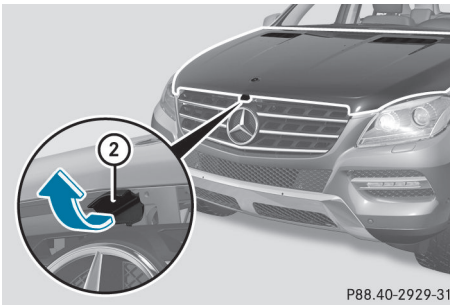

- ▶ Atteindre l'ouverture, tirer la poignée du loquet du capot ② vers le haut et lever le capot.

Une fois le capot levé d'environ 40 cm (15 pouces), il s'ouvre complètement automatiquement et reste ouvert par les supports pressurisés au gaz.

Fermeture du capot**⚠ ATTENTION**

En fermant le capot, faire bien attention de ne pas coincer les mains ou les doigts. Attention de ne blesser personne en refermant le capot. S'assurer que le capot est fermé sécuritairement avant la conduite. Ne pas continuer de conduire si le capot ne s'engage pas après un accident par exemple. Autrement, le capot pourrait se relâcher lorsque le véhicule est en mouvement et mettre la vie du conducteur et/ou des autres en danger.

- ▶ Abaisser le capot et le laisser retomber d'une hauteur d'environ 20 cm (0,7 pi).
- ▶ S'assurer que le capot est bien fermé. Si le capot peut être légèrement soulevé, c'est qu'il n'est pas bien fermé. L'ouvrir à nouveau et le laisser retomber avec un peu plus de force.

Radiateur

- i Véhicules avec moteur diesel:** ne pas couvrir le radiateur d'un masque avant ou d'une protection pour l'hiver, par exemple. Autrement, les données du système de diagnostic de bord peuvent s'avérer inexactes. Certaines des données sont requises par la loi et doivent être exactes en tout temps.

Huile moteur**Remarques sur le niveau d'huile**

Le véhicule peut consommer jusqu'à 0,8 l (0,9 pintes amér.) d'huile sur une distance de 1000 km (600 milles). La consommation d'huile peut être plus élevée si le véhicule est

neuf ou si la conduite se fait fréquemment à régimes moteurs élevés.

Vérification du niveau d'huile avec la jauge

Lors de la vérification du niveau d'huile moteur:

- stationner le véhicule sur un sol plat.
- arrêter le moteur pendant environ cinq minutes s'il est à température de fonctionnement normal.

Entretien et soin

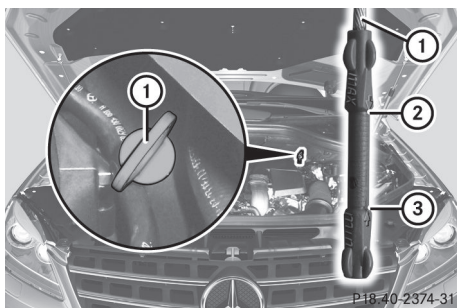

Exemple: véhicules avec moteur à essence

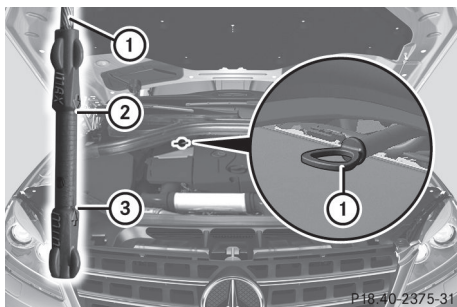

Exemple: véhicules avec moteur diesel

- ▶ Sortir la jauge d'huile ① du tube-guide de la jauge
- ▶ Essuyer la jauge d'huile ①.
- ▶ Remettre lentement la jauge d'huile ① dans le tube-guide jusqu'au fond, et la sortir à nouveau.

Le niveau d'huile est approprié s'il se situe entre le repère MIN ③ et le repère MAX ② sur la jauge.

- ▶ Faire l'appoint d'huile au besoin.

Appoint d'huile moteur

ⓘ Remarque environnementale

En ajoutant de l'huile, s'assurer de ne pas en répandre. Il est nocif pour l'environnement si de l'huile pénètre dans le sol ou dans zones d'aménagement.

⚠ AVERTISSEMENT

Si l'huile moteur entre en contact avec des pièces chaudes du moteur, elle peut s'enflammer et causer des brûlures. Ne pas répandre d'huile moteur sur les pièces chaudes du moteur.

- N'utiliser que les huiles et filtres moteur approuvés pour les véhicules dotés du système d'entretien. Pour obtenir une liste des huiles moteur et des filtres à huile testés et répondant aux spécifications de Mercedes-Benz pour les produits d'entretien, visiter le site <http://www.mbusa.com> (É.-U. seulement). Pour plus d'information sur les huiles moteur et les filtres à huile testés et approuvés, contacter un Concessionnaire Mercedes-Benz agréé.

Les dommages au moteur ou au système d'échappement sont attribuables à ce qui suit:

- l'utilisation d'huiles moteur et de filtres à l'huile n'ayant pas été spécifiquement approuvés pour le système d'entretien.
- le remplacement de l'huile moteur ou du filtre à l'huile après l'échéance de l'intervalle d'entretien requis
- le recours à des additifs pour huile moteur.

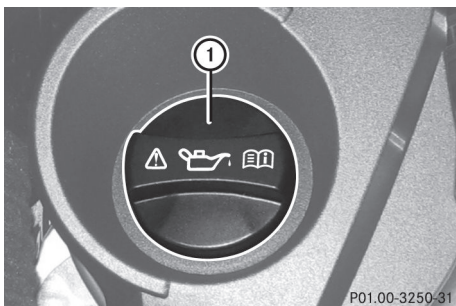

Exemple: bouchon d'huile moteur

- ▶ Tourner le bouchon ① dans le sens contraire des aiguilles d'une montre et le retirer.
- ▶ Faire l'appoint d'huile requis.

Faire l'appoint d'huile jusqu'au repère maximum sur la jauge d'huile.

i Selon le moteur, la différence de quantité entre le repère MIN et le repère MAX sur la jauge est d'environ 1,5 à 2,0 l (1,6 à 2,1 pintes amér.).

! Ne pas ajouter trop d'huile. Si le niveau d'huile est supérieur à la marque «max» sur la jauge, trop d'huile a été ajoutée. Ceci peut causer des dommages au moteur ou au convertisseur catalytique. Faire siphonner tout excès d'huile.

Pour plus d'information sur l'huile moteur, voir (▷ page 426).

- ▶ Remettre le bouchon en place ① sur le goulot de remplissage et serrer dans le sens des aiguilles d'une montre. S'assurer que le bouchon est bien remis en place.

Vérification et ajout d'autres produits d'entretien

Vérification du niveau du liquide de refroidissement

Ne vérifier le niveau du liquide de frein que lorsque le véhicule est sur un sol plan et que le moteur a refroidi.

- ▶ Tourner la clé en position **2** (▷ page 155) du commutateur de démarrage. Sur les véhicules avec KEYLESS-GO, appuyer deux fois sur le bouton marche/arrêt (▷ page 155).
- ▶ Vérifier la température du liquide de refroidissement dans l'affichage multifonction. La température du liquide de refroidissement doit être inférieure à 70 °C (158 °F).

! ATTENTION

Pour éviter des graves brûlures:

- faire preuve d'extrême prudence lors de l'ouverture du capot, si tout indique un risque d'échappement de vapeur ou de liquide de refroidissement du système de refroidissement, ou si l'affichage de la température du liquide de refroidissement indique la surchauffe du liquide.
- ne pas enlever le capuchon pressurisé sur le réservoir du liquide de refroidissement si la température est supérieure à 70 °C (158 °F). Laisser refroidir le moteur avant d'enlever le bouchon. Le réservoir de liquide de refroidissement contient du liquide chaud sous pression.
- à l'aide d'un chiffon, tourner délicatement le capuchon d'environ $\frac{1}{2}$ tour pour évacuer la pression excessive. Si le réservoir est ouvert immédiatement, du liquide chaud et de la vapeur pourraient être projetés sous pression.
- ne pas verser d'antigel sur les pièces chaudes du moteur. L'antigel contient de l'éthylène glycol pouvant brûler s'il entre en contact avec les pièces chaudes du moteur.

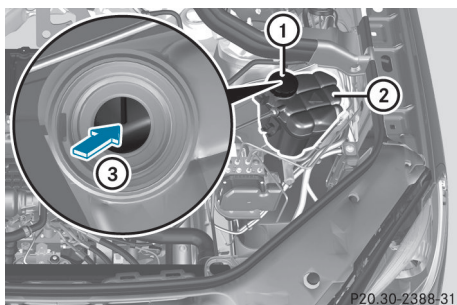

► Tourner lentement le capuchon ① d'un demi-tour dans le sens contraire des aiguilles d'une montre et laisser s'échapper l'excédent de pression

► Tourner le capuchon ① dans le sens contraire des aiguilles d'une montre et le retirer.

Si le liquide de refroidissement est au niveau du repère ③ dans le goulot de remplissage lorsque froid, le niveau de liquide est suffisant dans le réservoir d'expansion du liquide de refroidissement ②.

Si le liquide de refroidissement est environ 1,5 cm (0,6 po) au-dessus du repère ③ dans le goulot de remplissage lorsque chaud, le niveau de liquide est suffisant dans le réservoir d'expansion du liquide de refroidissement ②.

► Au besoin, ajouter du liquide de refroidissement testé et approuvé par Mercedes-Benz.

► Remettre en place le capuchon ① tel qu'indiqué et le tourner dans le sens des aiguilles d'une montre jusqu'à l'arrêt.

Pour des informations sur le liquide de refroidissement, voir (▷ page 428).

Système de nettoyage du pare-brise et des phares

Le liquide du système de lave-glace et du système de lave-phares provient du réservoir de lave-glace.

i Les composantes du véhicule et leurs lubrifiants respectifs doivent correspondre. Par conséquent, n'utiliser que les produits testés et approuvés par Mercedes-Benz.

Pour plus d'information sur les produits testés et approuvés, contacter un Concessionnaire Mercedes-Benz ou visiter le site <http://www.mbusa.com> (É.-U. seulement)

⚠ ATTENTION

Le solvant/antigel de lave-glace est très inflammable. Ne pas répandre de solvant/antigel de lave-glace sur les pièces chaudes du moteur, au risque d'un incendie et de brûlures. L'utilisateur pourrait subir de graves brûlures.

! À des températures inférieures au point de congélation: toujours remplir le réservoir de lave-glace avec un mélange d'eau et de concentré de liquide de lave-glace (par ex. MB WinterFit). Autrement, il existe des risques d'endommager le système de nettoyage du pare-brise/nettoyage des phares.

! N'utiliser que du liquide de lave-glace concentré convenant aux lentilles de plastique. Un liquide de lave-glace inapproprié pourrait endommager les lentilles de plastique des phares.

! Ne pas utiliser d'eau distillée ou déionisée dans le réservoir de liquide de lave-glace. Autrement, le détecteur de niveau pourrait être endommagé.

i Ajouter du concentré de lave-glace, par ex. MB SummerFit, au liquide de lave-glace toute l'année.

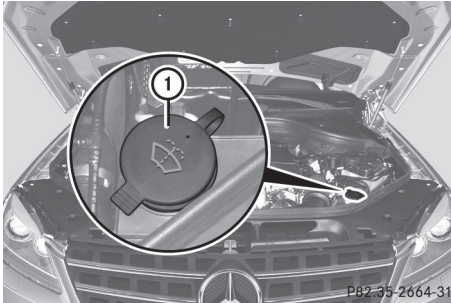

Exemple: réservoir du liquide de lave-glace

- ▶ Prémélanger le liquide de lave-glace de pare-brise dans un contenant approprié.
- ▶ **À des températures supérieures au point de congélation:** remplir le réservoir de lave-glace avec un mélange d'eau et de concentré de liquide de lave-glace (par ex. MB SummerFit).
- ▶ **À des températures inférieures au point de congélation:** remplir le réservoir de lave-glace avec un mélange d'eau et de concentré de liquide de lave-glace (par ex. MB WinterFit). Adapter le ratio du mélange en fonction de la température extérieure. Pour plus d'information sur le ratio de mélange (▷ page 429).
- ▶ **Pour ouvrir:** tirer sur le capuchon ① vers le haut avec l'onglet.
- ▶ Ajouter le liquide de lave-glace prémélangé.
- ▶ **Pour fermer:** appuyer le bouchon ① sur le goulot de remplissage jusqu'au déclic.

Niveau du liquide de frein

⚠ Si vous remarquez que le niveau du liquide de frein dans le réservoir de liquide de frein a chuté au niveau du repère MIN ou en-dessous, faire immédiatement vérifier le système de freinage pour déceler la présence éventuelle de fuites. Vérifier également l'épaisseur des garnitures de freins. Contacter immédiatement un atelier spécialisé, par exemple un Concessionnaire Mercedes-Benz agréé.

Ne pas ajouter de liquide de frein. Ceci ne corrigera pas l'erreur.

Ne vérifier le niveau du liquide de frein que lorsque le véhicule est stationnaire et sur un sol plan.

Afin de vérifier le niveau de liquide de frein, retirer le couvercle du réservoir de liquide de frein.

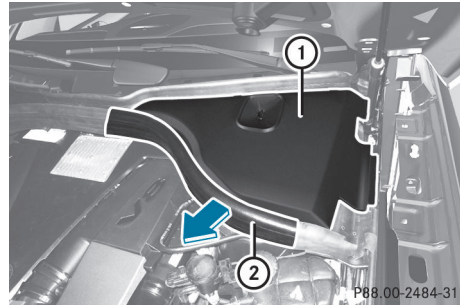

- ▶ Enlever le joint d'étanchéité ② près du couvercle ① en direction de la flèche.

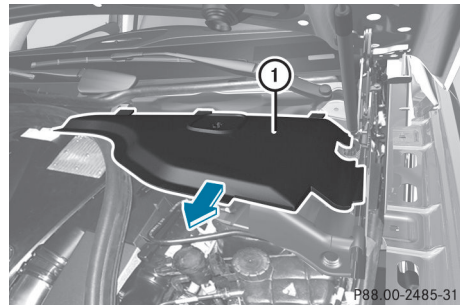

- ▶ Soulever le couvercle ① à l'avant.
- ▶ Retirer le couvercle ① en direction de la flèche.

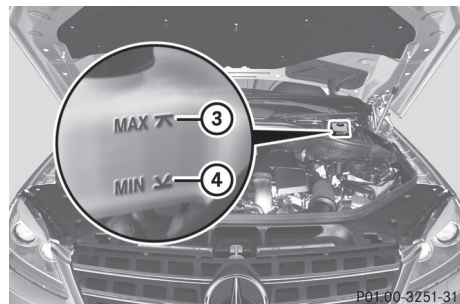

Le niveau de liquide de frein est adéquat s'il se situe entre les repères MIN ④ et MAX ③ sur le réservoir de liquide de frein

Le couvercle ① est réinstallé dans l'ordre inverse. Ce faisant, s'assurer que les guides du couvercle ① s'engagent bien dans les fentes de la cloison.

Entretien

Affichage des intervalles d'entretien

Messages d'entretien

Information selon le type et les intervalles d'entretien (voir carnet d'entretien séparé).

De l'information additionnelle peut être obtenue chez un Concessionnaire Mercedes-Benz agréé ou à <http://www.mbusa.com> (É.-U. seulement).

Le message d'intervalle d'entretien informe le conducteur de la date prévue pour le prochain service d'entretien.

L'affichage multifonction montre un message d'entretien pendant plusieurs secondes, par exemple

Prochain Service A Dans .. Jours

Service A Dans

Service A Dépassé ... Jours

La lettre indique quel service est due. **A** paraît pour un service mineur et **B** pour un service majeur. Un numéro ou une autre lettre peut être affiché après la lettre. Ce chiffre indique tout travail d'entretien additionnel qu'il est nécessaire d'effectuer.

De l'information additionnelle peut être obtenue d'un Concessionnaire Mercedes-Benz agréé.

L'affichage de l'intervalle de service ne tient pas compte des périodes durant lesquelles la batterie est débranchée.

Maintient de la cédule d'entretien selon le temps:



► Avant de débrancher la batterie, rappeler la date prévue pour le service d'entretien dans l'affichage multifonction et la noter.

ou

► Soustraire les périodes de débranchement de la batterie de la date du service d'entretien indiquée sur l'affichage après le rebranchement de la batterie.

i L'affichage des intervalles d'entretien ne fournit pas d'information concernant le niveau d'huile de moteur. Observer les remarques sur le niveau d'huile moteur (▷ page 347).



Masquage d'un message de service

► Appuyer sur le bouton  ou  au volant de direction.

Affichage d'un message de service

► Établir le contact.

► Appuyer sur  ou  sur le volant de direction pour sélectionner le menu **Serv..**

► Appuyer sur  ou  pour sélectionner le sous-menu **ASSYST PLUS** et appuyer sur  pour confirmer.

La date prévue pour l'entretien paraît dans l'affichage multifonction.

Il est important de se rappeler ce qui suit

Remise à l'état initial de l'affichage des intervalles d'entretien

Un atelier qualifié, par exemple un Concessionnaire Mercedes-Benz agréé, remettra à zéro l'affichage de l'intervalle d'entretien après que le travail d'entretien nécessaire aura été complété.

D'autres informations, sur l'entretien par exemple, peuvent être obtenues d'un

Concessionnaire Mercedes-Benz agréé ou directement de Mercedes-Benz.

! Si l'affichage de l'intervalle d'entretien a été réinitialisé involontairement, faire corriger le réglage chez le Concessionnaire Mercedes-Benz agréé.

Faire effectuer l'entretien de la façon décrite dans le carnet d'entretien. Dans le cas contraire, cela pourrait entraîner de l'usure et des dommages aux principaux assemblages du véhicule.

Voyage à l'étranger

Un réseau complet de service Mercedes-Benz est également disponible dans d'autres pays. De l'information additionnelle peut être obtenue chez un Concessionnaire Mercedes-Benz agréé.

Soin

Remarques sur le soin

L'entretien régulier du véhicule constitue un prérequis pour conserver sa qualité à long terme.

Utiliser les produits d'entretien et de nettoyage pour auto recommandés et approuvés par Mercedes-Benz.

⚠ ATTENTION

Plusieurs produits de nettoyage peuvent être dangereux. Certains sont toxiques et d'autres inflammables. Observer toujours les recommandations du fabricant sur le contenant. Toujours ouvrir les portes ou baisser les vitres du véhicule en nettoyant l'intérieur.

Ne jamais utiliser de fluides ou solvants qui ne sont pas conçus pour le nettoyage du véhicule.

Toujours garder les produits de nettoyage dans un endroit verrouillé et hors de la portée des enfants.

! Pour le nettoyage du véhicule, n'utiliser aucun des éléments suivants:

- des chiffons secs, rudes ou rigides
- des agents nettoyants abrasifs
- des solvants
- des agents nettoyants contenant des solvants

Ne pas frotter.

Ne pas toucher les surfaces ou les films protecteurs avec des objets durs, par exemple une bague ou un grattoir à glace. Sinon les surfaces ou le film protecteur pourraient être égratignées ou endommagées.

🌱 Remarque environnementale

Disposer des boîtes vides et des chiffons de nettoyage d'une façon environnementale responsable.

! Ne pas stationner le véhicule pendant une longue période immédiatement après l'avoir nettoyé, surtout après avoir nettoyé les roues avec un nettoyeur à roues. Les nettoyeurs à roues peuvent augmenter la corrosion des disques de freins et des plaquettes et garnitures de frein. Pour cette raison, toujours conduire quelques minutes après le nettoyage. Le freinage chauffe les disques et les plaquettes des freins/garnitures, et les fait donc sécher. Le véhicule peut alors être stationné.

Soin extérieur

Lave-auto automatique

⚠ ATTENTION

Le rendement du freinage est diminué après le lavage du véhicule. Ceci peut causer un accident. Pour cette raison, conduire très prudemment après avoir lavé le véhicule jusqu'à ce que les freins soient séchés.

Il est possible de faire laver le véhicule en tout temps dans un lave-auto automatique.

❗ Ne jamais nettoyer le véhicule dans un lave-auto automatique qui utilise des agents de nettoyage spéciaux. Ces agents nettoyeurs peuvent endommager la peinture ou les pièces de plastique.

Si le véhicule est très sale, enlever une partie de la saleté avant d'aller au lave-auto automatique.

❗ Dans les lave-autos avec un mécanisme d'entraînement, s'assurer que AUTOTRONIC est à la position **N**, sinon le véhicule risque d'être endommagé.

- Véhicules avec une clé SmartKey:

Ne pas retirer la clé SmartKey du commutateur de démarrage. Ne pas ouvrir la porte du conducteur ou du passager avant lorsque le moteur est arrêté. Autrement, AUTOTRONIC sélectionne la position de stationnement **P** automatiquement et bloque les roues. Ceci peut être prévenu en passant d'abord AUTOTRONIC à **N**.

- Véhicules avec KEYLESS-GO:

Ne pas ouvrir la porte du conducteur ou du passager avant lorsque le moteur est arrêté. Autrement, AUTOTRONIC sélectionne la position de stationnement **P** automatiquement et bloque les roues.

Respecter ce qui suit afin de s'assurer que la transmission reste en position **N**.

- ▶ S'assurer que le véhicule est immobile et que le contact est coupé.
- ▶ Tourner la clé en position **2** (▷ page 155) du commutateur de démarrage. Sur les véhicules avec KEYLESS-GO, utiliser la clé SmartKey au lieu du bouton marche/arrêt.
- ▶ Appuyer sur la pédale de frein et la maintenir enfoncée.
- ▶ Faire passer la transmission automatique en position **N**.
- ▶ Relâcher la pédale de frein.

- ▶ Desserrer le frein de stationnement électronique.
- ▶ Couper le contact et laisser la clé SmartKey dans le commutateur de démarrage.

❗ S'assurer de ce qui suit:

- les vitres latérales et le toit coulissant sont bien fermés.
- la ventilation/le chauffage est désactivé (le bouton OFF a été enfoncé).
- Le commutateur des essuie-glace est en position **0**.

Sinon, le véhicule risque d'être endommagé.

Après avoir conduit le véhicule dans un lave-auto automatique, essuyer tout excédent de cire du pare-brise et des balais d'essuie-glaces. Ceci évitera le barbouillage du pare-brise et réduira le bruit causé par les résidus de cire sur le pare-brise, lors de l'essuyage.

Lavage à la main

Retirer avec soin tous les dépôts de sel dès que possible lors de la conduite en hiver.

Également, nettoyer l'intérieur des roues en lavant le dessous de la carrosserie.

- ▶ Ne pas employer d'eau chaude ni laver le véhicule en plein soleil.
- ▶ Pour le nettoyage, utiliser une éponge douce pour auto.
- ▶ Utiliser un agent de nettoyage doux, par exemple un shampooing d'auto approuvé par Mercedes-Benz.
- ▶ Laver le véhicule avec un léger jet d'eau.
- ▶ Ne pas pointer le jet d'eau dans les admissions d'air.
- ▶ Laver à grande eau, et rincer souvent l'éponge.
- ▶ Rincer le véhicule à l'eau claire puis le sécher complètement avec un chamois.
- ▶ Ne pas attendre que les produits de nettoyage sèchent sur le fini.

Nettoyeurs haute pression

ATTENTION

Ne pas utiliser des nettoyeurs à haute pression avec des pistolets à jet circulaire (broyeur de saleté) pour nettoyer le véhicule, en particulier les pneus. Sinon, les pneus pourraient être endommagés et un accident pourrait survenir.

! Toujours conserver une distance d'au moins 30 cm (11,8 po) entre le véhicule et le pistolet du nettoyeur sous pression. L'information concernant la distance adéquate est disponible auprès du fabricant de cet équipement.

Déplacer le pistolet du nettoyeur sous pression pendant le nettoyage du véhicule.

Ne pas viser directement les parties suivantes du véhicule:

- les pneus
- les interstices de portes, de toit, les joints, etc.
- les composantes électriques
- la batterie
- les connecteurs
- les feux
- les joints d'étanchéité
- les garnitures
- les fentes de ventilation

Les joints d'étanchéité ou les composantes électriques endommagées peuvent causer des fuites ou des défaillances.

Nettoyage des roues

! Ne pas utiliser de produits de nettoyage de roue acides pour retirer la poussière des freins. Ceci pourrait endommager les écrous de roues et les composantes des freins.

! Ne pas stationner le véhicule pendant une longue période immédiatement après l'avoir nettoyé, surtout après avoir nettoyé les roues avec un nettoyeur à roues. Les

nettoyeurs à roues peuvent augmenter la corrosion des disques de freins et des plaquettes et garnitures de frein. Pour cette raison, toujours conduire quelques minutes après le nettoyage. Le freinage chauffe les disques et les plaquettes des freins/garnitures, et les fait donc sécher. Le véhicule peut alors être stationné.

Nettoyage de la peinture

Les égratignures, les dépôts corrosifs, les sections touchées par la corrosion et l'entretien inapproprié ne peuvent pas toujours être complètement réparés. En pareil cas, contacter un atelier spécialisé, par exemple un Concessionnaire Mercedes-Benz agréé.

- ▶ Enlever immédiatement les taches et saletés, en évitant si possible de frotter trop fort.
- ▶ Bien mouiller et utiliser l'enlève-insectes pour les restants d'insectes puis rincer par la suite.
- ▶ Pour nettoyer les excréments d'oiseaux, utiliser de l'eau pour bien mouiller et rincer par la suite.
- ▶ Enlever les liquide de refroidissement, liquide de frein, résine d'arbre, huiles, essences et graisses en frottant délicatement avec un linge trempé dans de l'éther de pétrole ou de l'essence à briquet.
- ▶ Utiliser un nettoyeur à goudron pour enlever les taches de goudron.
- ▶ Recourir à un nettoyeur au silicone pour enlever la cire.

! Ne pas apposer:

- de collants
- de films
- de plateaux magnétiques ou d'objets similaires

sur les surfaces peintes. Autrement, la peinture risque d'être endommagée.

Lorsque les gouttelettes ne perlent plus sur les surfaces peintes, utiliser les produits

d'entretien recommandés et approuvés par Mercedes-Benz. C'est le cas environ tous les trois à cinq mois, selon les conditions climatiques et le produit d'entretien utilisé.

Si la saleté a pénétré à la surface de la peinture ou si celle-ci a perdu son éclat, utiliser un nettoyeur à peinture recommandé et approuvé par Mercedes-Benz.

Ne pas utiliser ces produits d'entretien en plein soleil ou sur le capot lorsque celui-ci est chaud.

- Recourir à un stylo de retouche, par exemple MB Touch-Up Stick, pour retoucher rapidement et provisoirement les dommages minimes à la peinture.

Soin du fini mat

Si le véhicule présente un fini mat transparent, observer les directives suivantes pour éviter d'endommager la peinture résultant de soins inappropriés.

Ces remarques s'appliquent aussi aux jantes en alliage léger avec un fini mat clair.

- ❗ Ne jamais polir le véhicule ou les roues à alliage léger. Le polissage va faire briller la peinture.
- ❗ Ce qui suit risque de faire lustrer la peinture et de diminuer l'effet mat:
 - Un frottage vigoureux avec des matières inappropriées.
 - Des lavages fréquents au lave-auto.
 - Le lavage du véhicule en plein soleil.
- ❗ Ne jamais utiliser de nettoyeur à peinture, de produits de polissage ou de protecteur de brillance, par exemple de la cire. Ces produits sont destinés à des surfaces très brillantes. Leur utilisation sur des véhicules avec un fini mat causes des dommages considérables à la surface (zones brillantes, tachées).
Toujours faire exécuter les réparations à la peinture par un atelier qualifié, par exemple un Concessionnaire Mercedes-Benz agréé.

❗ Ne pas utiliser les programmes de nettoyage avec traitement de cire chaude en aucun cas.

- i De préférence, laver le véhicule à la main avec une éponge souple, un shampooing pour automobile et beaucoup d'eau.
- i Parmi les produits d'entretien Mercedes-Benz recommandés et approuvés, utiliser uniquement l'enlève-insectes et le shampooing auto.

Nettoyage des vitres

⚠ ATTENTION

Par mesure de sécurité, désactiver les essuie-glaces et retirer la clé SmartKey du commutateur de démarrage avant de nettoyer le pare-brise ou les balais d'essuie-glaces. Sur les véhicules avec KEYLESS-GO, appuyer à plusieurs reprises sur le bouton marche/arrêt jusqu'à ce que tous les témoins au combiné d'instruments soient éteints. Dans le cas contraire, les essuie-glace pourraient s'activer et causer des blessures.

- Nettoyer l'intérieur et l'extérieur des vitres avec un linge humide et un produit de nettoyage recommandé et approuvé par Mercedes-Benz.
- ❗ Ne pas utiliser de chiffons secs, de produits abrasifs, de solvants ou d'agent nettoyants contenant des solvants pour nettoyer l'intérieur des vitres. Ne pas toucher l'intérieur des vitres avec des objets durs, par exemple un grattoir à glace ou une bague. Il y a autrement un risque d'endommager les vitres.
- ❗ Nettoyer les circuits d'évacuation d'eau du pare-brise et de la lunette arrière à intervalles réguliers. Des dépôts tels que des feuilles, des pétales et du pollen peuvent dans certains cas empêcher l'évacuation de l'eau. Ceci pourrait causer des problèmes de corrosion et endommager les composantes électriques.

Nettoyage des balais d'essuie-glace

⚠ ATTENTION

Par mesure de sécurité, désactiver les essuie-glaces et retirer la clé SmartKey du commutateur de démarrage avant de nettoyer le pare-brise ou les balais d'essuie-glaces. Sur les véhicules avec KEYLESS-GO, appuyer à plusieurs reprises sur le bouton marche/arrêt jusqu'à ce que tous les témoins au combiné d'instruments soient éteints. Dans le cas contraire, les essuie-glace pourraient s'activer et causer des blessures.

❗ Ne pas tirer sur les balais d'essuie-glace. Sinon, le balai risque d'être endommagé.

❗ Ne pas laver trop souvent les balais d'essuie-glace et ne pas les frotter trop fort. Sinon, le revêtement de graphite risque d'être endommagé. Ceci peut causer des bruits d'essuyage.

- ▶ Replier les essuie-glaces loin du pare-brise.
- ▶ Nettoyer les balais d'essuie-glaces avec un linge humide.
- ▶ Replier à nouveau les essuie-glaces avant de démarrer le véhicule.

❗ Tenir le bras d'essuie-glace sécuritairement en le repliant. Le pare-brise pourrait être endommagé si le bras d'essuie-glace frappe soudainement sur le pare-brise.

Nettoyage de l'éclairage extérieur

▶ Nettoyer les lentilles de plastique des feux extérieurs avec une éponge humide et un produit de nettoyage peu concentré, par exemple le shampoing auto Mercedes-Benz ou des linges de nettoyage.

❗ N'utiliser que des produits de nettoyage ou linges de nettoyage convenant aux lentilles en plastique pour les phares. Les autres produits de nettoyage ou linges de nettoyage pourraient égratigner ou endommager les lentilles en plastique des phares.

Nettoyage des capteurs

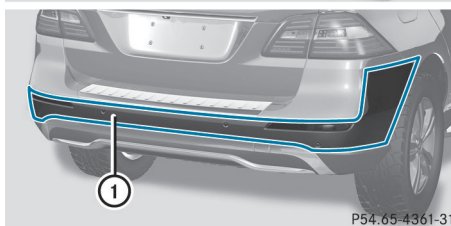
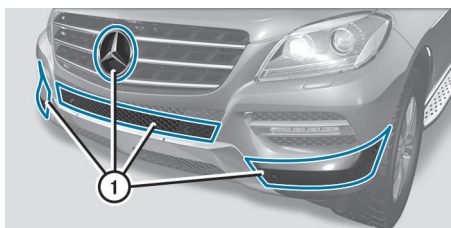

P54.65-4361-31

▶ Nettoyer les capteurs ① des systèmes de conduite avec de l'eau, du shampoing pour auto et un linge souple.

❗ En lavant les capteurs avec un nettoyeur sous pression, maintenir une distance entre le véhicule et le pistolet du nettoyeur sous pression de 30 cm (11,8 po). Des informations sur la distance appropriée sont disponibles du fabricant de l'équipement.

Nettoyage de la caméra de recul



P54.00-2839-31

▶ Utiliser de l'eau claire et un chiffon doux pour nettoyer les lentilles de la caméra ①.

❗ Ne pas nettoyer les lentilles de la caméra et les endroits autour de la caméra de recul avec un nettoyeur sous pression.

Nettoyage des oeillets de remorquage

La boule d'accouplement doit être nettoyée si elle devient sale ou corrodée.

- ▶ Retirer la rouille sur la boule d'accouplement, par exemple avec une brosse d'acier.
- ▶ Retirer la poussière avec un chiffon propre et sans charpie ou une brosse.
- ▶ Après le nettoyage, graisser de nouveau légèrement la boule de l'accouplement à boule.
- ▶ Vérifier que les oeillets de remorquage du véhicule fonctionnent correctement.

❗ Observer la remarque sur le soin à apporter fourni par le fabricant de la remorque.

i Les travaux d'entretien de l'accouplement à boule et des oeillets de remorquage peuvent être faits par un atelier spécialisé qualifié.

Remarque environnementale

Disposer des chiffons trempés d'huile et de graisse d'une façon responsable pour l'environnement.

Soin intérieur

Nettoyage de l'affichage

- ▶ Avant de nettoyer l'affichage, s'assurer qu'il est désactivé et qu'il soit refroidi.
- ▶ Nettoyer la surface de l'affichage à l'aide d'un chiffon en microfibre disponible dans le commerce et d'un agent nettoyant TFT/LCD.
- ▶ Sécher la surface de l'affichage à l'aide d'un chiffon en microfibre.

❗ Pour le nettoyage, n'utiliser aucun des éléments suivants:

- solvant à l'alcool ou essence
- agents nettoyants abrasifs
- agents nettoyants de ménage disponibles commercialement

Ils peuvent endommager la surface de l'affichage. Ne pas exercer de pression en nettoyant la surface de l'affichage. Ceci pourrait causer d'irréparables dommages à l'affichage.

Nettoyage de l'assistance à la vision nocturne Plus

❗ Ne jamais nettoyer les lentilles de caméra. Lors du nettoyage du champ de vision des systèmes de conduite, s'assurer de ne pas vaporiser des nettoyeurs à vitres sur les lentilles de caméra. Si les lentilles de caméra sont sales, se rendre dans un atelier spécialisé qualifié.

ATTENTION

Se rappeler que la responsabilité première du conducteur est la conduite du véhicule. La responsabilité primordiale doit être de se concentrer sur la route. Pour votre sécurité et celle des autres, arrêter le véhicule avant d'essayer de désembuer ou de nettoyer la vitre devant la caméra d'assistance à la vision nocturne Plus.

Se rappeler qu'à une vitesse aussi peu élevée que 50 km/h (environ 30 mi/h), le véhicule couvre une distance d'environ 14 mètres (environ 44 pieds) par seconde.

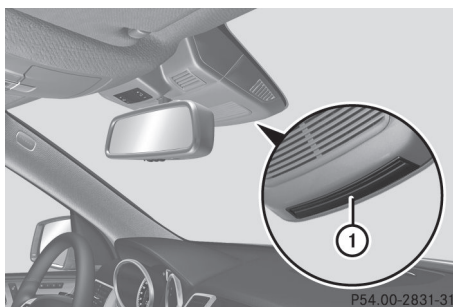

- ▶ Rabattre le couvercle de la caméra par la cavité ①.

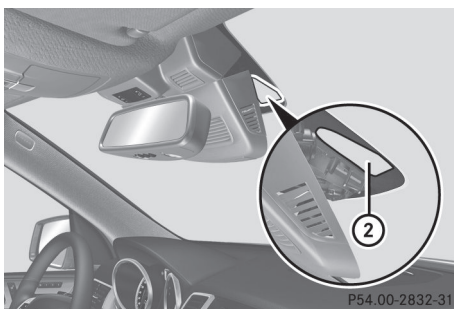

- ▶ Utiliser un chiffon doux pour nettoyer le pare-brise à l'avant de la caméra ②.

Nettoyage des garnitures de plastique

Avertissement

En nettoyant le bossage du volant de direction et le tableau de bord, ne pas utiliser de vaporisateurs intérieurs ou d'agents nettoyants contenant des solvants. Les agents nettoyants contenant des solvants donnent aux surfaces une allure poreuse, et ainsi les pièces en plastiques peuvent casser et devenir dangereuses à l'intérieur lorsque le coussin gonflable est déployé, ce qui peut causer de sévères blessures.

- ❗ Ne pas apposer les objets suivants sur les surfaces en plastique:

- de collants
- de films
- de bouteilles d'huile parfumée ou articles similaires

Autrement, le plastique risque d'être endommagé.

- ❗ Ne pas permettre aux cosmétiques, répulseur d'insecte ou écran solaire de venir en contact avec la garniture en plastique. Ceci maintient l'allure de haute qualité des surfaces.

- ▶ Essuyer la garniture en plastique avec un linge humide et sans charpie, par exemple un linge microfibre.

- ▶ **Taches rebelles:** utiliser les produits d'entretien et de nettoyage pour auto recommandés et approuvés par Mercedes-Benz.

La surface peut temporairement changer de couleur. Attendre que la surface sèche à nouveau.

Nettoyage du volant de direction ou du levier sélecteur de vitesse

- ▶ Essuyer avec un chiffon humide ou nettoyer avec un nettoyeur pour cuir recommandé et approuvé par Mercedes-Benz.

Nettoyage du bois d'origine et des éléments de garniture

- ▶ Nettoyer la garniture de bois ou la bande de garniture avec un linge humide et sans charpie, par exemple un linge microfibre.
- ▶ **Taches tenaces:** utiliser un produit de nettoyage pour l'auto recommandé et approuvé par Mercedes-Benz.

- ❗ Ne pas utiliser d'agents de nettoyage à base de solvant tels que des diluants à goudron, nettoyeurs de roue, agents de polissage ou cires. Il y a autrement un risque d'endommager la surface.

- ❗ Ne pas appliquer de poli chrome sur les pièces de garniture. Les pièces de garniture ont une apparence chromée mais sont surtout fabriquées d'aluminium anodisé et peuvent perdre leur lustre si un poli pour le chrome est utilisé. Utiliser plutôt un linge humide et sans charpie pour le nettoyage des pièces de garniture.

Si les pièces de garniture fini chrome sont très sales, utiliser alors un poli chrome. En cas d'incertitude à savoir si les pièces de garniture sont plaquées chrome ou non, consulter un Concessionnaire Mercedes-Benz agréé.

Nettoyage des couvre-sièges

❗ Ne pas utiliser de linge microfibre pour nettoyer le cuir d'origine, le cuir synthétique ou les couvre-sièges Alcantara®. S'ils sont utilisés régulièrement, ils peuvent endommager les couvre-sièges.

❗ Respecter ce qui suit lors du nettoyage:

- nettoyer délicatement les couvre-sièges en cuir avec un chiffon humide, puis les essuyer avec un linge sec. S'assurer de ne pas détremper le cuir. Autrement, le cuir pourrait durcir et craquer. Utiliser uniquement des produits de nettoyage du cuir éprouvés et homologués par Mercedes-Benz. Pour obtenir les noms de ces produits, contacter un atelier spécialisé, par exemple un Concessionnaire Mercedes-Benz agréé.
- nettoyer les couvre-sièges en cuir synthétique avec un linge humide et une solution contenant un détergent à 1 % (par ex. du savon à vaisselle).
- nettoyer les couvre-sièges en cuir synthétique avec un linge humide et une solution contenant un détergent à 1 % (par ex. du savon à vaisselle). Frotter délicatement et essayer complètement pour éviter de laisser des traces visibles. Laisser sécher le siège par la suite. Les résultats du nettoyage dépendent du type de tache et du délai avant de la nettoyer.
- nettoyer les couvre-sièges Alcantara® avec un linge humide. S'assurer d'essuyer tout le siège par sections, pour éviter de laisser des traces visibles.

i À noter qu'un entretien régulier est essentiel pour s'assurer que l'apparence et le confort des couvre-sièges sont maintenus avec le temps.

Nettoyage des ceintures de sécurité

► Utiliser de l'eau propre et tiède dans une solution savonneuse.

❗ Ne pas nettoyer les ceintures de sécurité avec des agents nettoyants chimiques. Ne pas les sécher en les chauffant au-dessus de 80 °C (176 °F) ou en les plaçant sous la lumière solaire directe.

⚠ ATTENTION

Ne pas blanchir ni teindre les sangles des ceintures de sécurité, au risque de les affaiblir considérablement. En cas d'accident, elles pourraient ne pas fournir une protection adéquate.

Nettoyage du pavillon et des moquettes

► **Garniture de toit:** utiliser des brosses souples ou un shampooing sec si elle est très sale.

► **Moquettes:** utiliser des nettoyeurs à tapis et textile approuvés et recommandés par Mercedes-Benz.

Information utile	362
Où le trouver...?	362
Pneu à plat	364
Batterie	371
Démarrage-secours	374
Remorquage et démarrage-secours	376
Fusibles	379

Information utile

- i** Ce Guide du conducteur décrit tous les dispositifs, de série ou optionnels, offerts pour le véhicule au moment de la publication du Guide. Des différences sont possibles entre les pays. À noter qu'il est possible que votre véhicule ne soit pas équipé de toutes les caractéristiques décrites dans le présent guide. Ceci s'applique également aux systèmes et fonctions portant sur la sécurité du véhicule.
- i** Veuillez lire l'information sur les ateliers spécialisés (▷ page 28).

Où le trouver...?

Trousse de premiers soins

- ▶ Ouvrir le hayon.

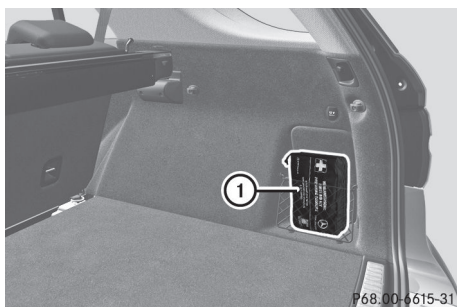

- ▶ Sortir la trousse de premiers soins ① du filet utilitaire.
- i** Vérifier la date de péremption de la trousse de premiers soins au moins une fois par année. Au besoin, remplacer son contenu et tout produit manquant.

Trousse d'outils du véhicule

Remarques

La trousse d'outils du véhicule se trouve dans le bac de rangement sous le plancher de l'espace de chargement.

- i** Au sortir de l'usine, les véhicules sans roue de secours d'urgence «Minispare» ne sont pas équipés des outils requis (par ex. un cric ou une clé à roue) pour changer une roue. Des différences sont possibles entre les pays. Certains outils requis pour un changement de roue sont spécifiques au véhicule. Pour obtenir les outils approuvés pour votre véhicule, visiter un atelier spécialisé, par exemple un Concessionnaire Mercedes-Benz agréé.

Soulever le plancher de l'espace de chargement.

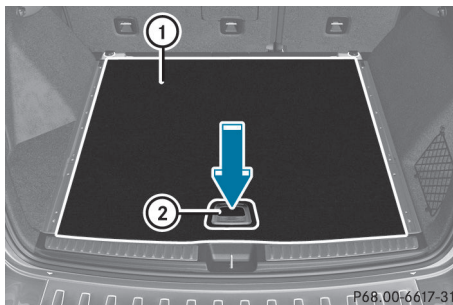

- ▶ Véhicules avec plancher verrouillable de l'espace de chargement: déverrouiller le plancher de l'espace de chargement avant de le soulever.
- ▶ Appuyer sur la poignée de dégagement ② en direction de la flèche
- ▶ Soulever le plancher de l'espace de chargement ① avec la poignée de dégagement ②.

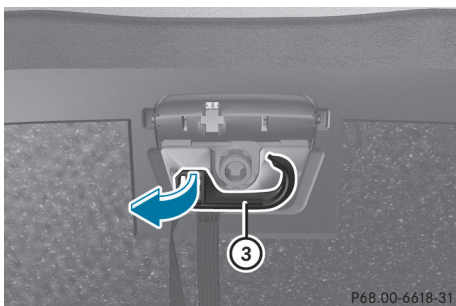

- ▶ Sortir le crochet (3) sous le plancher de l'espace de chargement

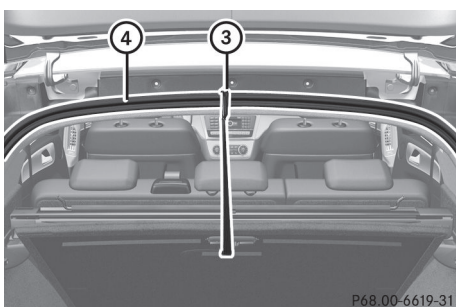

- ▶ Insérer le crochet (3) à la partie supérieure (4) de l'espace de chargement.

Véhicules avec trousse TIREFIT

- ▶ Soulever le plancher de l'espace de chargement (▷ page 362).

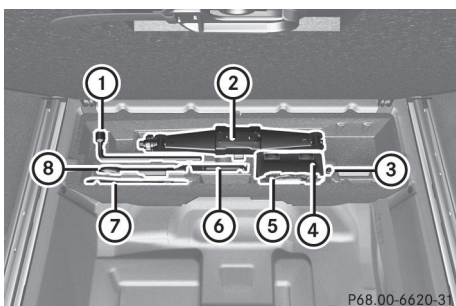

- ① Clé à roue
- ② Cric
- ③ Boulon d'alignement
- ④ Compresseur de gonflage du pneu

- ⑤ Contenant de scellant à pneu
- ⑥ Cale de roue repliable
- ⑦ Oeillet de remorquage
- ⑧ Clé à rochet

Véhicules avec roue de secours «Minispare»

- ▶ Soulever le plancher de l'espace de chargement (▷ page 362).
- ▶ Retirer la roue de secours «Minispare» (▷ page 363).

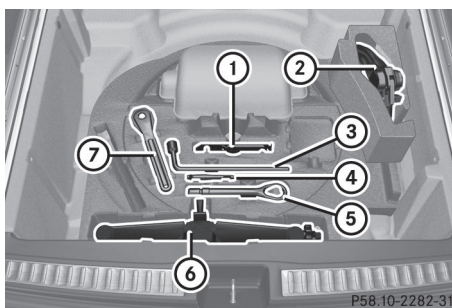

Véhicules avec AIRMATIC et languette de remorquage (exe)

- ① Cale de roue repliable
- ② Boule d'accouplement de la languette de remorquage
- ③ Clé à roue
- ④ Boulon d'alignement
- ⑤ Oeillet de remorquage
- ⑥ Cric
- ⑦ Clé à rochet

Roue de secours d'urgence «Minispare»

La roue de secours «Minispare» se trouve dans le bac de rangement sous le plancher de l'espace de chargement.

- ▶ Soulever le plancher de l'espace de chargement (▷ page 362).

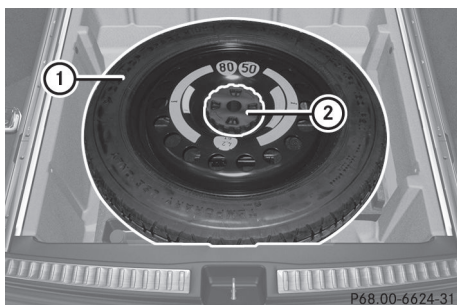

Véhicules sans compartiment arrière verrouillable (exemple)

- ▶ **Véhicules avec attelage de remorque:** enlever le plateau de rangement de la boule d'accouplement.
- ▶ Tourner l'arrêteur de la roue de secours d'urgence ② dans le sens contraire des aiguilles d'une montre et le retirer.
- ▶ Retirer la roue de secours «Minispare» ①.

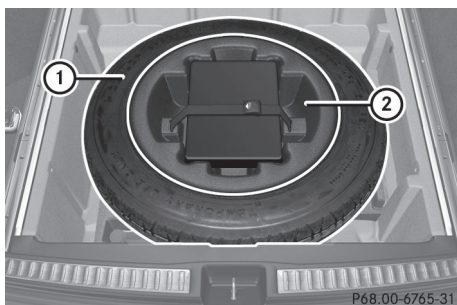

Véhicules avec plancher du compartiment arrière verrouillable

- ▶ Sortir le contenu du plateau de rangement ②.
- ▶ Tourner la vis de retenue centrale dans le plateau de rangement ② et la roue de secours «Minispare» ① dans le sens contraire des aiguilles d'une montre et la retirer.
- ▶ Enlever le bac de rangement ②.

- ▶ **Véhicules avec attelage de remorque:** enlever le plateau de rangement de la boule d'accouplement.

- ▶ Retirer la roue de secours «Minispare» ①.

Pour plus d'information sur le remplacement des roues et le montage de la roue de secours, voir (▷ page 364).

Pneu à plat

Préparation du véhicule

Le véhicule peut être équipé d'une roue de secours d'urgence «Minispare» ou de pneus MOExtended (pneus avec propriétés de pneu à plat) (▷ page 370).

i La préparation de véhicule n'est pas nécessaire sur les véhicules avec pneus MOExtended.

- ▶ S'assurer que le niveau autoroute est sélectionné²⁴(▷ page 203).
- ▶ Arrêter le véhicule aussi loin que possible du trafic sur un sol solide, non glissant et plat.
- ▶ Activer les feux de détresse.
- ▶ Serrer manuellement le frein de stationnement électronique(▷ page 176).
- ▶ Mettre les roues avant dans une position pointant vers l'avant.
- ▶ Déplacer le levier DIRECT SELECT à **P**.
- ▶ Arrêter le moteur.
- ▶ **Véhicules sans KEYLESS-GO:** retirer la clé SmartKey du commutateur de démarrage.
- ▶ **Véhicules avec KEYLESS-GO:** ouvrir la porte du conducteur.
Les composants électroniques de bord sont à l'état **0**, lequel est comme si la clé SmartKey avait été retirée.
- ▶ **Véhicules avec KEYLESS-GO:** retirer le bouton marche/arrêt du commutateur de démarrage (▷ page 155).

²⁴ Véhicules avec le groupe AIRMATIC.

- ▶ Tous les occupants doivent sortir du véhicule. S'assurer qu'ils ne soient pas en danger en sortant.
- ▶ S'assurer qu'il n'y a personne près de la zone de danger pendant le changement de la roue. Tous ceux qui ne sont pas directement impliqués dans le changement de roue doivent par exemple se tenir derrière la barrière.
- ▶ Sortir du véhicule. En sortant, porter attention aux conditions du trafic.
- ▶ Fermer la porte du conducteur.
- ▶ Sortir les bagages lourds.

Changement de roue et montage de la roue de secours

Préparation du véhicule

Avertissement!

La taille de la roue et du pneu de la roue de secours d'urgence/roue de secours peut différer de celle de la roue endommagée. En utilisant une roue de secours d'urgence/roue de secours, les caractéristiques de tenue de route du véhicule pourraient changer.

Adapter le style de conduite en conséquence. Ne jamais utiliser le véhicule avec plus d'une roue de secours d'urgence/roue de secours dont la taille varie.

Utiliser uniquement une roue de secours d'urgence/roue de secours de taille différente seulement brièvement et ne pas désactiver le système ESP.

Lorsqu'une roue de secours d'urgence est utilisée, ne pas dépasser la vitesse maximale de 80 km/h (50 m/h).

ATTENTION

Faire remplacer la roue de secours d'urgence/roue de secours par une nouvelle roue dès que possible à un atelier qualifié qui possède la connaissance spécialisée et les outils nécessaires pour réussir ce travail.

Mercedes-Benz recommande de contacter un Concessionnaire Mercedes-Benz agréé à cette fin. Plus précisément, le travail relatif à la sécurité ou aux systèmes reliés à la sécurité du véhicule doit être effectué par un spécialiste compétent en atelier.

 Les véhicules sans roue de secours/roue de secours d'urgence ne sont pas équipés à l'usine d'une trousse d'outils pour changement des pneus. Pour plus d'information sur les outils requis pour effectuer un changement de pneu sur le véhicule, par exemple la cale de roue, la clé de roue ou le boulon d'alignement, consulter un concessionnaire Mercedes-Benz agréé.

- ▶ Préparer le véhicule tel que décrit (▷ page 364).
- ▶ Si une remorque est attachée au véhicule, la détacher.
- ▶ Retirer les outils suivants (selon l'équipement du véhicule) du bac de rangement situé sous le plancher du coffre:
 - la roue de secours d'urgence²⁵
 - la clé de roue
 - la cale de roue pliable
 - le cric
 - la clé à cliquet
 - le boulon d'alignement
- ▶ Immobiliser le véhicule pour l'empêcher de se déplacer.

Mise en sécurité du véhicule pour prévenir son déplacement

ATTENTION

Ne soulever le véhicule que sur un terrain plat ou sur une pente ascendante/descendante légère. Sinon, le véhicule pourrait retomber du cric et blesser le conducteur et les autres.

²⁵ Véhicules avec roue de secours d'urgence.

Si le véhicule est équipé d'une cale de roue, celle-ci se trouve dans la trousse d'outils du véhicule (▷ page 362).

La cale de roue repliable constitue une mesure additionnelle pour immobiliser le véhicule, par exemple lors d'un changement de roue.

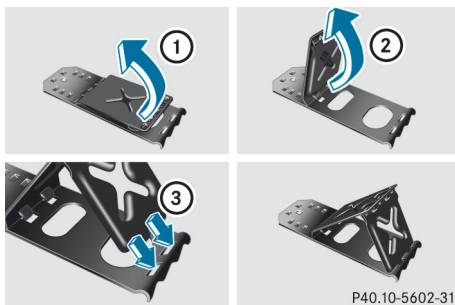

P40.10-5602-31

- ▶ Replier les deux plaques vers le haut ①.
- ▶ Replier la plaque inférieure vers l'extérieur ②.
- ▶ Guider les languettes de la plaque inférieure complètement dans les ouvertures de la plaque de base ③.



P40.00-2193-31

Sécuriser le véhicule sur un sol plat.

- ▶ **Sur un sol plat:** placer des cales ou autres objets appropriés sous l'avant et l'arrière de la roue qui est diagonalement opposée à la roue qui doit être changée.

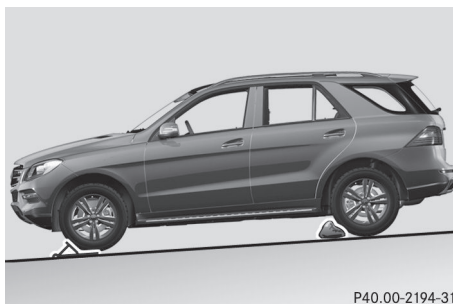

P40.00-2194-31

Immobilisation du véhicule en pente légère

- ▶ **En pente descendante:** placer des cales ou autres objets appropriés devant les roues de l'essieu avant et arrière.

Soulèvement du véhicule

⚠ ATTENTION

En levant le véhicule, utiliser uniquement le cric qui a été approuvé spécifiquement par Mercedes-Benz pour le véhicule.

Le cric est prévu exclusivement pour soulever le véhicule aux points de levage situés de chaque côté du véhicule. La selle du cric doit être placée centralement sous le point de levage. Le cric doit toujours être vertical lorsqu'il est utilisé, particulièrement dans les pentes montantes ou descendantes.

Le cric sert uniquement à lever le véhicule brièvement pour des changements de roue. Il n'est pas destiné à effectuer du travail d'entretien sous le véhicule. Pour éviter le risque de blessure, utiliser le cric uniquement pour procéder à un remplacement de roue.

Ne jamais se placer sous le véhicule lorsqu'il est supporté par le cric. Garder les mains et les pieds loin de la zone sous le véhicule soulevé. Toujours laisser reposer le véhicule sur des supports suffisamment forts avant de travailler sous le véhicule.

Toujours serrer fermement le frein de stationnement et bloquer les roues avec des cales ou autres objets appropriés avant de soulever le véhicule avec le cric. Ne pas

desserrer le frein de stationnement pendant que le véhicule est soulevé.

S'assurer que le sol sur lequel repose le véhicule et le cric est solide, de niveau et qu'il n'est pas glissant. Si nécessaire, utiliser un grand tapis antidérapant. Sur des surfaces glissantes, comme des planchers en tuile, un tapis antidérapant devrait être utilisé, par exemple un tapis de caoutchouc.

Ne pas utiliser de blocs de bois ou objets similaires comme tapis sous le cric.

Autrement, le cric ne pourra pas être suffisamment fort s'il n'est pas à sa hauteur maximale.

Ne jamais démarrer le moteur quand le véhicule est soulevé.

Observer également les indications sur le cric.

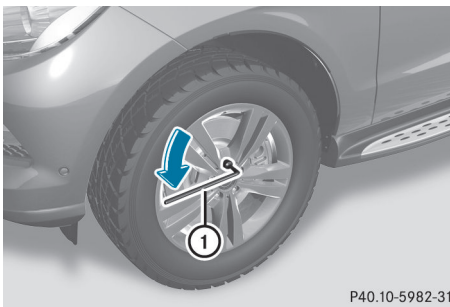

- ▶ À l'aide d'une clé à roue (1), desserrer les boulons sur la roue à changer d'environ un tour complet. Ne pas dévisser les boulons complètement.

Les points de levage sur le cric se trouvent derrière les logements de la roue des roues avant et en avant des logements des roues arrière (flèches).

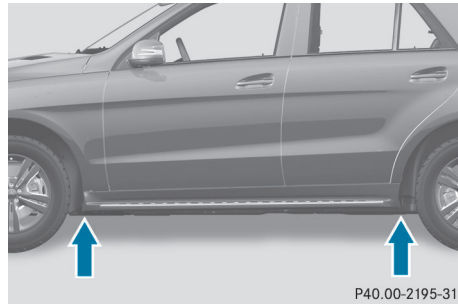

⚠ ATTENTION

Le cric est conçu exclusivement pour soulever le véhicule sous les points de levage. La selle du cric doit être placée centralement sous le point de levage.

Si le cric n'est pas positionné correctement dans le point de levage, le véhicule peut tomber du cric et blesser sérieusement ou fatalement le conducteur et les autres.

- ❗ Le cric est conçu exclusivement pour soulever le véhicule sous les points de levage. Sinon, le véhicule risque d'être endommagé.
- ▶ Prendre la clé à rochet dans la trousse d'outils du véhicule et la placer sur l'écrou hexagonal du cric de façon à ce que les lettres **AUF** soient visibles.

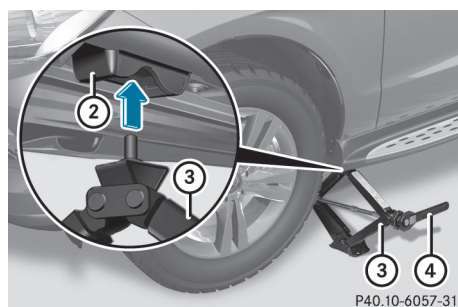

- ▶ Positionner le cric (3) au point de levage (2).
Le boulon d'alignement sur le cric doit être inséré dans le trou conçu à cet effet dans le point de levage.

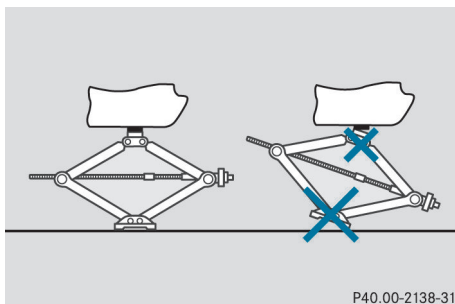

- ▶ S'assurer que la base du cric est positionnée directement sous le point de levage.
- ▶ Tourner la clé à rochet ④ jusqu'à ce que le cric ③ repose complètement sur le point de levage ② et la base du cric repose également sur le sol.
- ▶ Tourner la clé à rochet ④ jusqu'à ce que le pneu soit soulevé à un maximum de 3 cm (1,2 po) du sol.

Retrait d'une roue

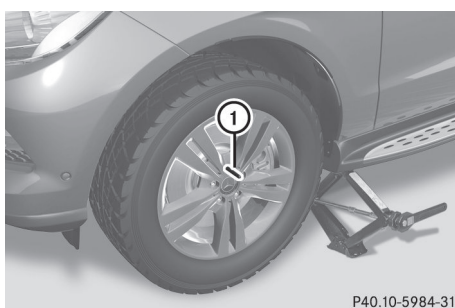

- ▶ Dévisser le boulon de roue le plus élevé et le retirer.
- ▶ Visser le boulon d'alignement ① dans le filet au lieu du boulon de roue.
- ▶ Dévisser complètement les autres boulons de roue.

! Ne pas mettre les boulons de roue dans le sable ou sur des surface sales. Les filets du boulon et du moyeu pourraient autrement être endommagés en les vissant.

- ▶ Enlever la roue.

Montage d'une nouvelle roue

! ATTENTION

Toujours remplacer les boulons de roue endommagés ou rouillés.

Ne jamais huiler ni graisser les boulons de roue.

Les filets de moyeu de roue endommagés devraient être réparés immédiatement. Ne pas poursuivre la route dans ces circonstances! Contacter un Concessionnaire Mercedes-Benz agréé ou appeler l'Assistance routière.

Les boulons de roue erronés ou les boulons de roue incorrectement serrés peuvent causer la perte de la roue. Ceci peut causer un accident. S'assurer d'utiliser les bons boulons de roue.

! ATTENTION

Utiliser uniquement les boulons de roue d'équipement d'origine Mercedes-Benz.

D'autres boulons risquent de se desserrer.

Ne pas serrer les boulons de roue quand le véhicule est soulevé. Autrement, le véhicule risque de retomber du cric.

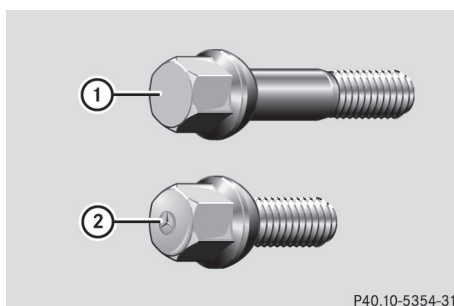

- ① Boulons de roues pour toutes les roues fournies par l'usine
- ② Boulons de roue pour roue de secours «Minispare»

! Toujours utiliser des boulons de roue ② pour monter la roue de secours d'urgence

«Minispare». L'utilisation d'autres boulons de roue pour monter la roue de secours d'urgence «Minispare» pourrait endommager le système de freinage.

ATTENTION

S'assurer d'utiliser les boulons de roue de longueur originale en remontant la roue originale après qu'elle a été réparée.

- ▶ Nettoyer les surfaces de la roue et du moyeu de roue.
- ❗ Pour prévenir les dommages à la peinture, tenir la roue sécuritairement contre le moyeu de roue en vissant le premier boulon de roue.

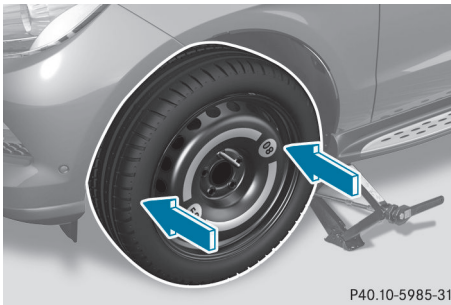

- ▶ Faire glisser la roue de secours sur le boulon d'alignement et pousser.
- ▶ Serrer les boulons de roue à la main.
- ▶ Dévisser le boulon d'alignement.
- ▶ Serrer le dernier boulon à la main.

Abaissement du véhicule

- ▶ Placer le clé à rochet dans l'écrou hexagonal du cric afin que les lettres **AB** soient visibles.
- ▶ Tourner la clé à rochet jusqu'à ce que le véhicule repose de nouveau fermement au sol.
- ▶ Placer le cric sur le côté.

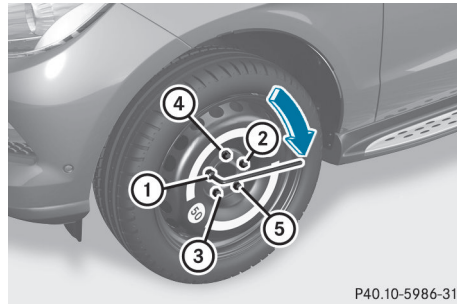

- ▶ Serrer les boulons de roue également en croisé dans la séquence indiquée (① à ⑤). Le couple de serrage doit être de **150 Nm (110 lb-pi)**.

ATTENTION

Faire vérifier le couple de serrage immédiatement après le remplacement d'une roue. Les roues risquent de se détacher si elles ne sont pas serrées au couple de **150 Nm (110 lb-pi)**.

- ▶ Retourner le cric à sa position initiale et le ranger avec le reste de la trousse de changement de roue du véhicule dans l'espace de chargement.

Véhicules avec une roue de secours d'urgence:

- ▶ Envelopper la roue défectueuse dans le film protecteur inclus avec la roue de secours d'urgence, et la transporter dans l'espace de chargement.

ou

- ▶ Selon la dimension de la roue, il sera peut-être possible de placer la roue défectueuse dans le logement de la roue de secours d'urgence. Dans ce cas, il faudra retirer le plateau de rangement du logement de la roue de secours d'urgence et de la ranger dans l'espace de chargement.

- ❗ Lorsque la conduite se fait avec une roue de secours démontable d'urgence, le système d'avertissement de perte de pression ou le système de surveillance de pression ne peut pas fonctionner avec

fiabilité. Ne remettre en marche le système d'avertissement de perte de pression des pneus/système de surveillance de pression que lorsque la roue défectueuse a été remplacée par une nouvelle roue.

Véhicules avec système de surveillance de la pression des pneus: toutes les roues montées doivent être équipées avec des capteurs fonctionnels et la roue défectueuse ne doit plus être dans le véhicule.

Pneus MOExtended (pneus avec propriétés de pneu à plat)

Les pneus MOExtended (pneus avec propriétés de pneus à plat) permettent de continuer la conduite du véhicule même lorsqu'un ou plusieurs pneus sont complètement dégonflés.

Le système de pneu à plat MOExtended peut être seulement utilisé conjointement avec le système d'avertissement de perte de pression de gonflage des pneu activé ou le système de surveillance de la pression des pneus activé.

La distance maximale permise pouvant être conduite en mode pneu à plat dépend de la charge dans le véhicule. Le véhicule peut parcourir 80 km (50 mi) s'il est partiellement chargé et 30 km (18 mi) s'il est complètement chargé.

La distance maximale permise pouvant être conduite en mode pneu à plat est calculée dès que l'avertisseur de perte de pression des pneus paraît dans l'affichage multifonction.

La vitesse du véhicule ne doit pas excéder 80 km/h (50 m/h).



AVERTISSEMENT

Les caractéristiques de tenue de route du véhicule se détériorent en mode de pneu à plat, par exemple:

- dans les virages
- au freinage
- en accélérant rapidement

Adapter la conduite en conséquence et éviter les changements de direction soudains ou les accélérations rapides, ainsi que la conduite hors route ou sur des obstacles (bordure de trottoir, nids de poule). C'est notamment le cas si le véhicule est très chargé.

La distance maximale permise pouvant être conduite en mode pneu à plat dépend largement de la charge placée sur le véhicule. La distance peut être plus courte en raison d'une vitesse élevée, d'une lourde charge, de changements de direction soudains, de l'état de la route, de la température extérieure, etc., ou plus longue si le véhicule est conduit de façon sécuritaire et prudente.

Cesser de conduire en mode pneu à plat si:

- vous entendez des cognements.
- le véhicule commence à vibrer.
- si vous voyez de la fumée ou notez une odeur de caoutchouc.
- le système ESP intervient continuellement.
- des déchirures sont notées sur la paroi des pneus.

Après avoir conduit le véhicule en mode pneu à plat, faire vérifier les roues pour tout dommage chez un atelier spécialisé qualifié possédant la connaissance et les outils requis pour effectuer ce travail. Le pneu défectueux doit être remplacé dans chaque cas.

À cette fin, Mercedes-Benz recommande de contacter un Concessionnaire Mercedes-Benz agréé. Plus précisément, le travail relatif à la sécurité ou aux systèmes reliés à la sécurité du véhicule doit être effectué par un spécialiste compétent en atelier.

- i** Lors du remplacement d'un ou de tous les pneus, s'assurer que seuls les pneus de dimensions spécifiées et comportant la marque MOExtended sont installés sur le véhicule.

Batterie

Remarques importantes sur la sécurité

La batterie devrait toujours être suffisamment chargée pour atteindre sa durée d'utilisation prévue.

- ❗ Faire vérifier régulièrement la batterie dans un atelier spécialisé, par exemple, un Concessionnaire Mercedes-Benz agréé. Respecter les intervalles d'entretien indiqués dans le carnet d'entretien ou s'informer dans un atelier spécialisé, par exemple un Concessionnaire Mercedes-Benz agréé.

Faire charger la batterie plus souvent si le véhicule sert surtout à des courts trajets et que le moteur tourne au ralenti pour des périodes prolongées.

Ne remplacer une batterie déchargée que par une batterie recommandée par Mercedes-Benz.

Consulter un Concessionnaire Mercedes-Benz si vous prévoyez ne pas utiliser le véhicule pendant une période prolongée.

⚠ ATTENTION

Se conformer aux précautions de sécurité et prendre des mesures protectrices en manipulant les batteries.



Risque d'explosion



Feu, flammes nues et cigarettes sont interdits lors de la maintenance des batteries. Éviter de créer des étincelles.



L'acide des batteries est caustique. Éviter le contact avec la peau, les yeux ou les vêtements.

Porter un vêtement protecteur approprié, en

particulier des gants, un tablier et un masque facial. Rincer immédiatement les éclaboussures acides avec de l'eau fraîche. Consulter un médecin au besoin. Porter une protection oculaire.



Tenir hors de portée des enfants.



Observer ce Guide du conducteur.



♻ Remarque environnementale



Les piles contiennent des substances dangereuses. Il est illégal de mettre les piles au rebut avec les déchets domestiques. Elles doivent être récupérées séparément et recyclées afin de protéger l'environnement.



Mettre les piles au rebut d'une façon qui respecte l'environnement. Retourner les piles déchargées à un atelier spécialisé qualifié, par exemple un Concessionnaire Mercedes-Benz agréé, ou à un dépôt spécialisé dans la récupération des vieilles piles.

⚠ ATTENTION

Le défaut d'adhérer à ces directives pourra causer des blessures sérieuses, voire mortelles.

Ne jamais se pencher sur les batteries en les branchant. L'utilisateur pourrait être blessé.

L'électrolyte de la batterie contient de l'acide sulfurique. Éviter tout contact de ce liquide avec la peau, les yeux ou les vêtements. Rincer immédiatement à grande eau les projections d'électrolyte et, au besoin, consulter un médecin.

Une batterie dégage également de l'hydrogène, gaz inflammable et explosif. Garder la flamme nue ou les étincelles à distance de la batterie, éviter la mauvaise connexion des câbles volants, de fumer, etc.

ATTENTION

Ne placer aucun objet métallique sur la batterie, ce qui pourrait causer un court-circuit.

Utiliser seulement une batterie étanche pour éviter le risque de brûlures par l'acide en cas d'accident.

S'assurer de ne pas devenir chargé statiquement, par exemple en portant des vêtements synthétiques ou en se frottant sur des tissus. Pour cette raison, ne pas tirer ou pousser la batterie sur des moquettes ou autres tissus synthétiques.

Ne jamais toucher à la batterie en premier. Toucher d'abord à la carrosserie extérieure du véhicule afin de relâcher toutes charges électrostatiques possibles.

Ne pas frotter la batterie avec des chiffons ou des tissus. La batterie pourrait exploser si elle est touchée, en raison de la charge électrostatique ou de la formation d'étincelles.

- !** Avant de travailler sur la batterie (par ex. en desserrant les bornes de la batterie), arrêter le moteur et retirer la clé SmartKey du commutateur de démarrage. Sur les véhicules avec KEYLESS-GO, s'assurer que le contact est coupé. S'assurer que tous les témoins au combiné d'instruments sont éteints. Autrement, les assemblages électroniques peuvent être détruits, tels que la génératrice.

- !** Comme les autres batteries, celle du véhicule peut se décharger avec le temps si le véhicule n'est pas utilisé. En pareil cas, faire vérifier la batterie dans un atelier spécialisé, par exemple, un Concessionnaire Mercedes-Benz agréé. On peut aussi charger la batterie avec un chargeur recommandé par un Concessionnaire Mercedes-Benz agréé. Contacter un Concessionnaire Mercedes-Benz agréé pour de plus amples informations.

La batterie et le capuchon de la borne positive doivent être installés de façon sécuritaire pendant l'opération.

- i** Retirer la clé SmartKey si le véhicule est stationné et qu'aucun accessoire électrique n'est requis. Le véhicule utilisera alors très peu d'énergie, conservant ainsi la puissance de la batterie.

Mercedes-Benz recommande de ne pas exécuter soi-même le travail sur la batterie (par exemple son enlèvement ou sa charge). Toujours faire effectuer ce travail dans un atelier spécialisé qualifié, chez un Concessionnaire Mercedes-Benz agréé, par exemple.

Chargement de la batterie

AVERTISSEMENT

Ne jamais charger une batterie pendant qu'elle est encore installée dans le véhicule, à moins d'utiliser l'unité accessoire de charge de batterie homologuée par Mercedes-Benz. Autrement, des gaz dégagés par le processus de charge pourraient s'échapper, exploser et endommager la peinture, provoquer la corrosion ou infliger des blessures corporelles.

Une unité de charge accessoire de la batterie spécialement adaptée pour les véhicules Mercedes-Benz et vérifiée et approuvée par Mercedes-Benz est disponible. Elle permet la

charge de la batterie dans sa position installée. Communiquer avec un Concessionnaire Mercedes-Benz agréé pour des informations et la disponibilité.

Charger la batterie selon les directives de l'unité accessoire de charge.

 **ATTENTION**

En raison de l'échappement des gaz de la batterie, la procédure de recharge comporte des risques de brûlures à l'acide. Ne pas se pencher au-dessus de la batterie pendant le chargement.

 **ATTENTION**

L'acide des batteries est caustique. Éviter le contact avec la peau, les yeux ou les vêtements.

! Ne charger la batterie installée qu'avec un chargeur à batterie vérifié et approuvé par Mercedes-Benz. Ces chargeurs de batterie permettent à la batterie d'être chargée même lorsqu'elle est installée.

! N'utiliser que des chargeurs de batterie ayant une tension de charge maximale de 14,8 V.

! Ne charger la batterie qu'à l'aide du point de branchement de démarrage-secours.

Le point de connexion du survoltage se trouve dans le compartiment moteur (> page 374).

- ▶ Ouvrir le capot (> page 346).
- ▶ Relier le chargeur de la batterie à la borne positive et à la mise à la terre dans le même ordre que la batterie d'appoint a été reliée lors de la procédure de survoltage (> page 374).
- ▶ Lire les directives de fonctionnement du chargeur de batterie avant la recharge.

Démarrage-secours

 ATTENTION

Le défaut d'adhérer à ces directives endommagera l'équipement électronique et pourra causer l'explosion d'une batterie et des blessures sérieuses, voire mortelles.

Ne jamais se pencher sur les batteries pendant un branchement ou pendant un démarrage-secours. L'utilisateur pourrait être blessé.

L'électrolyte de la batterie contient de l'acide sulfurique. Éviter tout contact de ce liquide avec la peau, les yeux ou les vêtements. Rincer immédiatement à grande eau les projections d'électrolyte et, au besoin, consulter un médecin.

Une batterie dégage également de l'hydrogène, gaz inflammable et explosif. Garder la flamme nue ou les étincelles à distance de la batterie, éviter la mauvaise connexion des câbles volants, de fumer, etc.

Procéder au démarrage-secours d'une batterie gelée peut provoquer une explosion, causant des blessures.

Lire toutes les instructions avant de procéder.

! Éviter les tentatives de démarrage répétées et longues. Sinon, du carburant non brûlé pourrait endommager le convertisseur catalytique ²⁶ et créer un risque d'incendie.

Ne pas utiliser de dispositif de charge rapide pour démarrer le moteur.

S'assurer que les câbles volants ne sont pas endommagés.

S'assurer que les câbles volants ne touchent pas d'autres objets métalliques en les connectant à la batterie.

Si la batterie du véhicule est déchargée, il est possible de procéder au démarrage-secours du moteur avec l'aide d'un autre véhicule ou d'une batterie d'appoint, en recourant à des câbles volants.

Respecter les points suivants:

- ▶ La batterie n'est pas accessible dans tous les véhicules. Si la batterie du véhicule de dépannage n'est pas accessible, procéder au démarrage-secours du véhicule immobilisé à l'aide d'une batterie d'appoint ou d'un dispositif de démarrage-secours.
- ▶ Ne procéder au démarrage-secours du véhicule que lorsque le moteur est froid et que le convertisseur catalytique est refroidi²⁷
- ▶ Ne pas démarrer le moteur si la batterie est gelée. Laisser d'abord dégeler la batterie.
- ▶ Le démarrage-secours peut seulement être exécuté à partir de batteries avec une tension nominale de 12 V
- ▶ Utiliser uniquement des câbles volants dotés d'une section transversale suffisante et de fixations de bornes isolées.

²⁶ Véhicules avec moteur à essence seulement.

²⁷ Véhicules avec moteur à essence seulement.

- ▶ S'assurer que les câbles volants n'entrent pas en contact avec des pièces telles la poulie ou le ventilateur. Ces pièces sont en mouvement lors du démarrage et du fonctionnement du moteur.
- ▶ Si la batterie est complètement déchargée, laisser la batterie de dépannage branchée pendant quelques minutes avant d'effectuer le démarrage. Ceci charge un peu la batterie immobilisée.

i Pour obtenir des câbles volants et plus d'information sur la procédure de démarrage-secours, contacter un Concessionnaire Mercedes-Benz agréé, par exemple.

- ▶ S'assurer que les deux véhicules ne se touchent pas.
- ▶ Utiliser le frein de stationnement électronique pour retenir le véhicule.
- ▶ Faire passer la transmission à la position **P**.
- ▶ Tourner la clé SmartKey en position **0** (▷ page 155) du commutateur de démarrage et la retirer. Sur les véhicules avec KEYLESS-GO, s'assurer que le contact est coupé (▷ page 155). Tous les témoins au combiné d'instruments doivent être éteints.
- ▶ Éteindre tous les accessoires électriques (par ex. radio, soufflante, etc.)
- ▶ Ouvrir le capot (▷ page 346).

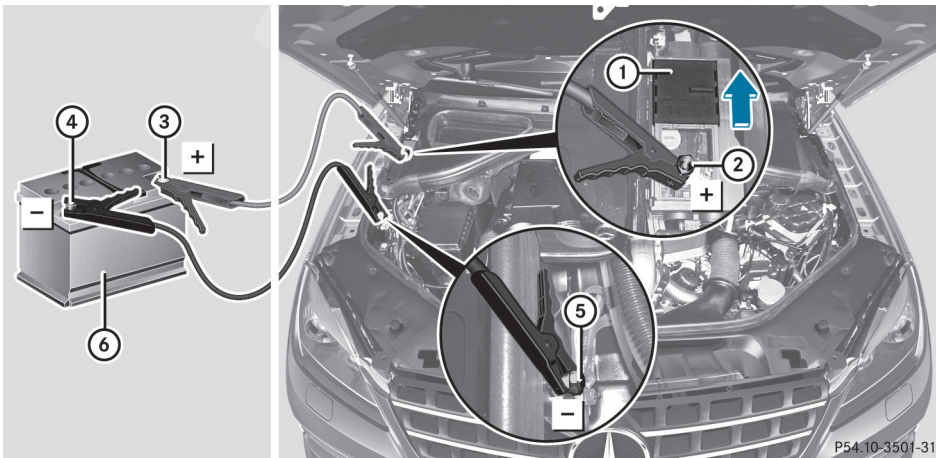

Le numéro de position ⑥ identifie la batterie chargée du véhicule de dépannage ou un dispositif équivalent de démarrage-secours.

- ▶ Faire glisser le capuchon ① de la borne positive ② en direction de la flèche.
- ▶ Raccorder la borne positive ② de votre véhicule à la borne positive ③ de la batterie de dépannage ⑥ à l'aide des câbles volants, en commençant par la batterie du véhicule immobilisé.
- ▶ Démarrer le moteur du véhicule de dépannage et le laisser tourner au ralenti.
- ▶ Raccorder la borne négative ④ de la batterie de dépannage ⑥ à la mise à terre ⑤ de votre véhicule à l'aide des câbles volants, en raccordant d'abord le câble volant à la batterie de dépannage ⑥.
- ▶ Démarrer le moteur.

- ▶ Laisser tourner le moteur pendant quelques minutes avant d'enlever les câbles volants.
- ▶ Retirer d'abord le câble volant de mise à terre ⑤ et de la borne négative ④, puis de la borne positive ② et la borne positive ③, en enlevant chaque fois le contact sur votre véhicule en premier.
- ▶ Après avoir enlevé les câbles volants, remettre le capuchon ① sur la borne positive ②.
- ▶ Faire vérifier la batterie dans un atelier spécialisé, par exemple, un Concessionnaire Mercedes-Benz agréé. La procédure de démarrage-secours n'assure pas nécessairement un fonctionnement standard. Par conséquent, faire vérifier la batterie.

Remorquage et démarrage-secours

Remarques importantes sur la sécurité

AVERTISSEMENT

Pour remorquer le véhicule, utiliser une barre de remorquage rigide si:

- le moteur ne tourne pas
- il y a une anomalie du système de freinage
- il y a une anomalie d'alimentation électrique ou du système électrique du véhicule

Quand le moteur est arrêté, la servoassistance des systèmes de servo-freinage et de direction n'est d'aucun secours. Une force plus grande sera requise pour diriger et freiner le véhicule, et la pédale de freinage pourrait devoir être enfoncée au maximum.

Avant de procéder au remorquage, s'assurer que le volant de direction est déverrouillé et peut être déplacé.

Si un autre véhicule est remorqué ou démarré en étant remorqué, son poids ne doit pas excéder le poids maximal du véhicule permis de votre véhicule.

ATTENTION

Si la fonction HOLD ou DISTRONIC PLUS est activée, le véhicule sera freiné. Donc, désactiver HOLD et DISTRONIC PLUS si le véhicule doit être remorqué.

Il est préférable de faire transporter un véhicule sur un camion plate-forme, plutôt que de le remorquer:

- ❗ Remorquer seulement le véhicule sur une distance maximale de 50 km (30 mi). Une vitesse de remorquage de 50 km/h (30 mi/h) ne doit pas être dépassée. Pour les distances de remorquage de plus de 50 km (30 mi), le véhicule doit reposer sur un camion porteur.
- ❗ S'assurer que le frein de stationnement électronique n'est pas engagé. Si le frein de stationnement électronique est défectueux, le faire réparer dans un atelier spécialisé.
- ❗ Sécuriser seulement le câble de remorquage ou la barre de remorquage aux œillets de remorquage. Sinon, le véhicule risque d'être endommagé.
- ❗ Ne pas utiliser l'œillet de remorquage pour récupérer le véhicule, au risque d'endommager ce dernier. En cas de doute, récupérer le véhicule à l'aide d'une grue.
- ❗ Au remorquage, démarrer lentement et délicatement. Si la puissance de traction est trop élevée, le véhicule pourrait être endommagé.
- ❗ Ne pas remorquer avec un équipement à élingues. Le véhicule pourrait être endommagé.
- ❗ En remorquant des véhicule avec KEYLESS-GO, utiliser la clé au lieu du bouton marche/arrêt. Autrement, la

transmission automatique peut passer à la position **P** lorsque la porte du conducteur ou du passager avant est ouverte, ce qui peut causer des dommages à la transmission.

! Véhicules avec verrouillages de différentiel: s'assurer que les verrouillages de différentiel sont au mode automatique. Lors du remorquage, les verrouillages de différentiel ne doivent pas être activés à la main. Autrement, la transmission risque d'être endommagée.

! Les véhicules avec 4MATIC ne doivent pas être remorqués avec les essieux avant et arrière soulevés puisque la transmission peut être endommagée.

Si la transmission du véhicule est endommagée, le faire transporter sur un camion plate-forme ou une remorque. La transmission automatique doit être en position **N** lorsque le véhicule est remorqué. La batterie doit être branchée et chargée. Autrement, le conducteur:

- ne peut tourner la clé SmartKey en position **2** du commutateur de démarrage
 - ne peut faire passer la transmission automatique en position **N**
- i** Avant de remorquer le véhicule, désactiver la fonction de verrouillage automatique (▷ page 263). Dans le cas contraire, le véhicule pourrait se verrouiller involontairement lorsqu'il est poussé ou remorqué

Installation/retrait d'un oeillet de remorquage

Installation d'un oeillet de remorquage

Véhicule avec une attache de remorquage: si possible, assujettir le dispositif de remorquage sur l'attache de remorquage (▷ page 237).

- ▶ Retirer l'oeillet de remorquage requis pour l'accouplement frontal ou arrière de la trousse d'outils du véhicule (▷ page 362).

Les montants des oeillets de remorquage amovibles se trouvent dans les pare-chocs. Ils sont à l'avant et à l'arrière, sous les couvercles.

- i** Observer les étiquettes d'identification sur les oeillets de remorquage et les panneaux d'information sur l'emploi d'oeillet de remorquage avec le véhicule. Les oeillets de remorquage doivent être installés dans la position correcte. Installer l'oeillet de remorquage le plus long à l'avant du véhicule et le plus court à l'arrière.

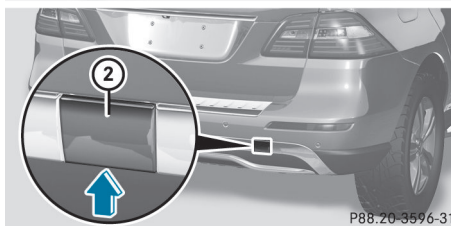
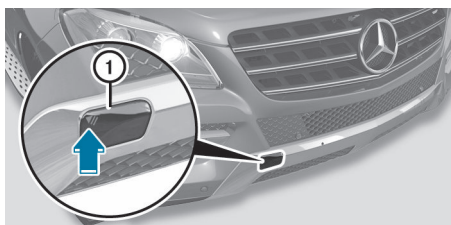

P88.20.3596-31

- ▶ **Pour ouvrir le couvercle à l'avant:** appuyer sur couvercle ① vers l'intérieur, en direction de la flèche au repère.
- ▶ **Pour ouvrir le couvercle à l'arrière:** insérer un objet plat, peu tranchant dans la cavité et soulever le couvercle ② du pare-chocs.
- ▶ Enlever le couvercle ① ou ② de l'ouverture.
- ▶ Visser l'oeillet de remorquage dans le sens des aiguilles d'une montre jusqu'à l'arrêt et le serrer.

Retrait d'un oeillet de remorquage

- ▶ Relâcher l'oeillet de remorquage et le dévisser.
- ▶ Attacher le couvercle ① ② au pare-choc et appuyer jusqu'au déclic.
- ▶ Placer l'oeillet de remorquage dans la trousse d'outils du véhicule.

Remorquage du véhicule avec les deux essieux au sol

Lors du remorquage du véhicule, respecter les informations importantes relatives à la sécurité (▷ page 376).

AVERTISSEMENT

Quand le moteur est arrêté, la servoassistance des systèmes de servo-freinage et de direction n'est d'aucun secours. Un effort beaucoup plus considérable est requis pour freiner le véhicule et diriger le véhicule. Adapter la conduite en conséquence.

La transmission automatique passe automatiquement à la position **P** lorsque la porte du conducteur ou du passager avant est ouverte, ou lorsque la clé SmartKey est retirée du commutateur de démarrage. Afin de s'assurer que la transmission automatique reste en position **N** lors du remorquage du véhicule, respecter les points suivants:

- ▶ S'assurer que le véhicule est stationnaire et que la clé SmartKey est en position **0** du commutateur de démarrage.
- ▶ Tourner la clé SmartKey en position **2** du commutateur de démarrage.
Sur les véhicules avec KEYLESS-GO, utiliser la clé au lieu du bouton marche/arrêt (▷ page 155).
- ▶ Appuyer sur la pédale de frein et la maintenir enfoncée.
- ▶ Faire passer la transmission automatique en position **N**
- ▶ Relâcher la pédale de frein.

- ▶ Desserrer le frein de stationnement électronique.
- ▶ Laisser la clé SmartKey en position **2** du commutateur de démarrage.

Transport du véhicule

Les oeillets de remorquage ou l'attelage de remorque peut servir à tirer le véhicule sur une remorque ou à des fins de transport.

- ▶ Tourner la clé SmartKey en position **2** du commutateur de démarrage.
- ▶ Faire passer la transmission automatique en position **N**

Dès que le véhicule est chargé:

- ▶ Empêcher le véhicule de se déplacer en serrant le frein de stationnement.
- ▶ Faire passer la transmission automatique à la position **P**.
- ▶ Tourner la clé SmartKey en position **0** du commutateur de démarrage et la retirer.
- ▶ Immobiliser le véhicule de façon sécuritaire.

 Laisser tomber le véhicule par les roues ou les jantes de roues, pas par des parties du véhicule telles que les essieux ou les composantes de direction. Sinon, le véhicule risque d'être endommagé.

Remarques pour les véhicules 4MATIC

 Les véhicules avec 4MATIC ne doivent pas être remorqués avec les essieux avant et arrière soulevés puisque la transmission peut être endommagée.

Si la transmission du véhicule ou l'essieu avant/arrière est endommagé, le faire transporter sur un camion plate-forme ou une remorque.

En cas de dommages au système électrique du véhicule

Si la batterie est défectueuse, la transmission automatique sera verrouillée en position **P**. Pour faire passer la transmission automatique à la position **N**, le système électrique du véhicule doit être alimenté de la même façon que lors d'un démarrage-secours (> page 374).

Faire transporter sur un camion plate-forme ou une remorque.

Récupérer un véhicule enlisé

! Démarrer lentement, délicatement, et en ligne droite en tirant un véhicule enlisé. Le pouvoir excessif de traction peut autrement endommager les véhicules.

Si les roues motrices sont enlisées dans un sol meuble ou boueux, retirer le véhicule avec une extrême prudence, particulièrement s'il est chargé.

Ne jamais essayer de récupérer un véhicule avec une remorque attachée.

Tirer le véhicule vers l'arrière, en utilisant si possible les pistes faites lors de l'enlèvement.

Démarrage-secours (démarrage d'urgence du moteur)

! Les véhicules avec transmission automatique ne doivent pas être démarrés au remorquage. Autrement, la transmission risque d'être endommagée.

Fusibles

Remarques importantes sur la sécurité

Les fusibles de votre véhicule permettent d'éviter la surcharge électrique des circuits défectueux. Si un fusible grille, toutes les composantes d'un circuit ainsi que leurs fonctions cessent de fonctionner.

ATTENTION

Utiliser uniquement des fusibles homologués par Mercedes-Benz à ampérage spécifié pour le système en question et ne pas essayer de réparer ou de rétablir le contact d'un fusible grillé. L'emploi d'un autre fusible ou d'un fusible réparé ou modifié risque de causer une surcharge susceptible de provoquer un incendie et/ou l'endommagement des composants et/ou systèmes électriques. En faire déterminer la cause et y remédier par un Concessionnaire Mercedes-Benz agréé.

Les fusibles grillés doivent être remplacés par des fusibles de même ampérage, reconnaissables par leur couleur et leur intensité. L'ampérage des fusibles est indiqué sur le tableau des fusibles. Un Concessionnaire Mercedes-Benz se fera un plaisir de vous conseiller à ce sujet.

i Si un fusible est grillé, contacter un service de dépannage ou un Concessionnaire Mercedes-Benz agréé.

Si le fusible de remplacement grille à son tour, faire vérifier et corriger la cause du problème dans un atelier spécialisé, par exemple un Concessionnaire Mercedes-Benz agréé.

! Utiliser seulement des fusibles approuvés pour les véhicules Mercedes-Benz et qui ont un calibre correspondant au système concerné. Autrement, les composantes ou les systèmes pourraient être endommagés.

Avant de changer un fusible

- ▶ Garer le véhicule et engager le frein de stationnement électronique.
- ▶ Mettre hors fonction tous les accessoires électriques.
- ▶ Retirer la clé SmartKey du commutateur de démarrage.

Les fusibles sont situés dans différents boîtiers des fusibles:

- boîtier des fusibles du côté passager avant du tableau de bord
- boîtier des fusibles dans le compartiment moteur du côté droit du véhicule, lorsque vu en direction de la course
- boîtier des fusibles sous le siège de la banquette arrière

Le tableau des fusibles se trouve dans le boîtier des fusibles sous le siège de la banquette arrière (▷ page 380).

Boîtier des fusibles dans le tableau de bord

❗ Ne pas utiliser un objet pointu, tel qu'un tournevis pour ouvrir le couvercle au tableau de bord. Le tableau de bord ou le couvercle pourrait être endommagé.

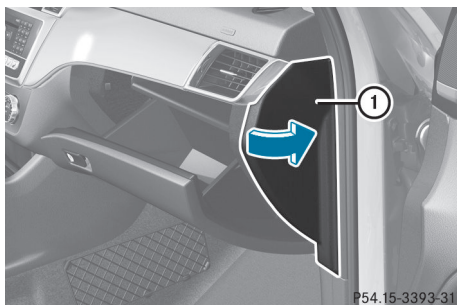

- ▶ **Pour ouvrir:** tirer sur le couvercle ① vers l'extérieur en direction de la flèche et le retirer.
- ▶ **Pour fermer:** agraffer le couvercle ① devant le tableau de bord.
- ▶ Repousser le couvercle ① vers l'intérieur jusqu'à l'enclenchement.

Boîtier des fusibles dans le compartiment moteur

- ▶ Ouvrir le capot (▷ page 346).

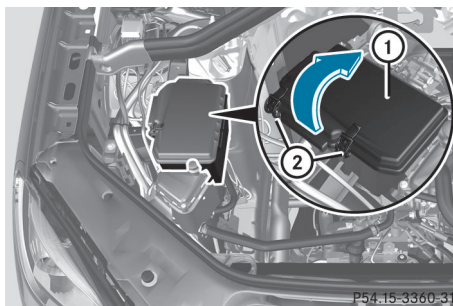

- ▶ Avec un linge sec, enlever l'humidité du boîtier des fusibles.
- ▶ **Pour ouvrir:** ouvrir les pinces ②.
- ▶ Ouvrir le recouvrement ① vers le haut en direction de la flèche et le retirer.

❗ S'assurer qu'aucune humidité ne peut entrer dans le boîtier des fusibles lorsque le couvercle est ouvert.

- ▶ **Pour fermer:** s'assurer que le joint est bien posé dans le recouvrement ①.
- ▶ Insérer le recouvrement ① dans les arrêtoirs sur le côté du boîtier des fusibles.
- ▶ Rabattre le recouvrement ① et fermer les pinces ②.

❗ Le recouvrement doit être positionné correctement. Autrement, l'humidité ou la saleté pourraient nuire au bon fonctionnement des fusibles.

- ▶ Fermer le capot (▷ page 347).

Boîtier des fusibles sous la banquette arrière

- ▶ Redresser la banquette arrière droite vers l'avant (▷ page 321).

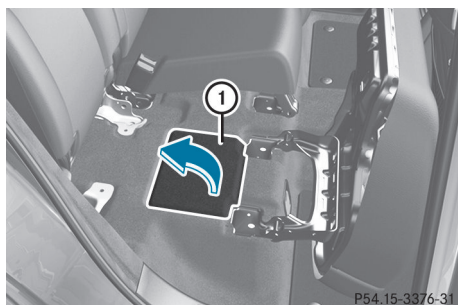

- ▶ **Pour ouvrir:** soulever et redresser la moquette ① en direction de la flèche.

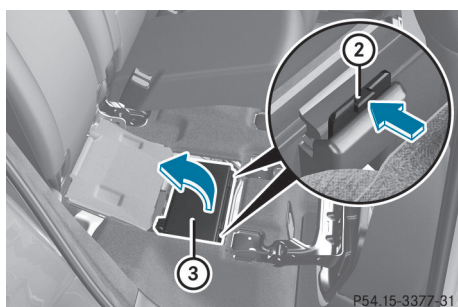

- ▶ Relâcher les fixations ② en les enfonçant en direction de la flèche.
- ▶ Relever le couvercle ③ en direction de la flèche et le retirer.

i Le tableau des fusibles se trouve sous le couvercle ③.

! S'assurer qu'aucune humidité ne peut entrer dans le boîtier des fusibles lorsque le couvercle est ouvert.

- ▶ **Pour fermer:** insérer le couvercle ③ sur le côté du boîtier des fusibles dans les arrêtoirs.
- ▶ Rabattre le couvercle ③ jusqu'à ce que les fixations ② s'engagent par un déclic.
- ▶ Rabattre la banquette arrière droite. (▷ page 321).

Information utile	384
Remarques importantes sur la sécurité	384
Fonctionnement	385
Fonctionnement d'hiver	386
Pression des pneus	388
Chargement du véhicule	397
Indice maximale de charge	401
Normes de classement uniforme des pneus selon la qualité	402
Marquage des pneus	403
Définition des termes pour les pneus et le chargement	408
Changement de roue	411
Combinaisons jante/pneu	412

Information utile

- i** Ce Guide du conducteur décrit tous les dispositifs, de série ou optionnels, offerts pour le véhicule au moment de la publication du Guide. Des différences sont possibles entre les pays. À noter qu'il est possible que votre véhicule ne soit pas équipé de toutes les caractéristiques décrites dans le présent guide. Ceci s'applique également aux systèmes et fonctions portant sur la sécurité du véhicule.
- i** Veuillez lire l'information sur les ateliers spécialisés (▷ page 28).

Remarques importantes sur la sécurité

Pour plus d'informations sur les jantes et les pneus recommandés en hiver et en été, consulter un Concessionnaire Mercedes-Benz agréé. Votre Concessionnaire peut aussi vous conseiller sur l'achat et l'entretien des pneus.

ATTENTION

Utiliser uniquement des jantes et des pneus de rechange de même type, de même marque et de même modèle que ceux d'origine. Pour plus d'information, contacter un Concessionnaire Mercedes-Benz agréé. Si des jantes et des pneus incorrectement dimensionnés sont installés, les composantes de suspension ou de freinage des roues risquent d'être endommagées. Également, le dégagement permettant le fonctionnement optimal des jantes et pneus n'est plus assuré.

ATTENTION

Les vieux pneus usés peuvent causer des accidents. Si la semelle est usée au minimum de profondeur, ou s'ils ont été endommagés, les remplacer.

Pour le remplacement des jantes, utiliser uniquement les boulons d'origine Mercedes-Benz recommandés pour le type de jante particulier. Autrement, les boulons peuvent se desserrer, risquant de causer un accident. Mercedes-Benz ne vérifie ni ne recommande l'usage de pneus rechapés, car il n'est pas toujours possible de déceler les dommages antérieurs de ces pneus. Par conséquent, la sécurité de fonctionnement du véhicule chaussé de ces pneus ne peut pas être assurée.

ATTENTION

Au premier signe de vibration soudaine, de détérioration de la conduite ou d'un quelconque endommagement du véhicule, le conducteur doit allumer les feux de détresse, ralentir prudemment et aller stationner le véhicule dans un endroit sécuritaire à bonne distance de la route.

Examiner les pneus et le dessous de la carrosserie pour déceler tout dommage. Si le véhicule ne semble pas sécuritaire, le faire remorquer chez un Concessionnaire Mercedes-Benz ou le revendeur de pneus le plus proche pour y faire effectuer les réparations.

ATTENTION

Ne jamais rouler sur un pneu à plat. Les pneus insuffisamment gonflés affectent la capacité de diriger ou de freiner le véhicule. Une perte de contrôle du véhicule pourrait survenir. La conduite avec un pneu à plat ou la conduite à haute vitesse avec un pneu à plat engendre une accumulation excessive de chaleur risquant de causer un incendie.

- i** Pour plus d'information sur les pneus et les jantes, contacter un Concessionnaire smart agréé.

Fonctionnement

Remarques sur la conduite

- Lorsque le véhicule est lourdement chargé, vérifier la pression de gonflage des pneus et la rectifier au besoin.
- Lors du stationnement, éviter tout contact avec les bordures de trottoir ou autres obstacles pour ne pas déformer les pneus. S'il est nécessaire de conduire le véhicule sur des bordures de trottoir, des ralentisseurs ou d'autres élévations semblables, procéder lentement à angle obtus. Autrement, les pneus risquent de s'endommager, particulièrement les flancs de pneus.

Remarques sur l'inspection régulière des pneus et des roues

ATTENTION

Vérifier l'état des pneus régulièrement. Les pneus endommagés peuvent causer une perte de pression de gonflage. Par conséquent, une perte de contrôle du véhicule pourrait survenir.

Les vieux pneus usés peuvent causer des accidents. Si la bande de roulement est usée à la profondeur minimale, ou si les pneus ont été endommagés, les remplacer.

- Inspecter régulièrement tout dommage éventuel aux roues et aux pneus du véhicule (par exemple, des coupures, perforations, déchirures, renflements sur les pneus et déformations ou fissures ou corrosion sévère des roues) au moins une fois par mois, de même qu'après avoir conduit hors route ou sur des routes difficiles. Les roues endommagées peuvent entraîner une perte de pression.
- Vérifier régulièrement la profondeur de la semelle du pneu ainsi que l'état de la semelle tout autour (▷ page 385). Au besoin, tourner complètement les roues

avant afin d'inspecter la paroi intérieure de la surface des pneus.

- Toutes les roues doivent avoir un capuchon de valve pour protéger la valve contre la saleté et l'humidité. Ne rien installer sur la valve du pneu (tel un système de surveillance de la pression du pneu) autre que le capuchon de valve standard ou autres capuchons de valve approuvés par Mercedes-Benz pour votre véhicule.
- Vérifier régulièrement la pression de gonflage de tous les pneus (incluant la roue de secours d'urgence ou la roue de secours), particulièrement avant de longs voyages, et corriger la pression si nécessaire (▷ page 388).

Semelle du pneu

ATTENTION

Bien que les lois fédérales sur la sécurité des véhicules moteurs applicables considèrent un pneu usé lorsque l'indicateur de la bande de roulement (TWI) devient visible à environ 1,6 mm ($1/16$ po), nous recommandons de ne pas attendre que les pneus soient usés à ce niveau. Quand la profondeur de sculpture approche 3 mm, ($1/8$ po), les propriétés d'adhésion sur route mouillée sont nettement réduites.

L'adhérence des pneus varie considérablement en fonction des conditions atmosphériques et du revêtement de la route.

Ne pas utiliser de pneus qui sont excessivement usés, étant donné que la traction du pneu sur parcours détrempé diminue significativement lorsque la profondeur de la semelle est inférieure à 3 mm ($1/8$ po).

La loi exige que les pneus soient munis d'indicateurs d'usure (TWI). Six indicateurs sont positionnés à la surface de la semelle du pneu. Ils sont visibles dès que la profondeur de la semelle atteint environ 1,6 mm ($1/16$

po). En pareil cas, le pneu est tellement endommagé qu'il doit être remplacé.

La sculpture minimale recommandée pour les pneus d'été est 3 mm ($1/8$ po). La sculpture minimale recommandée pour les pneus d'hiver est 4 mm ($1/6$ po).

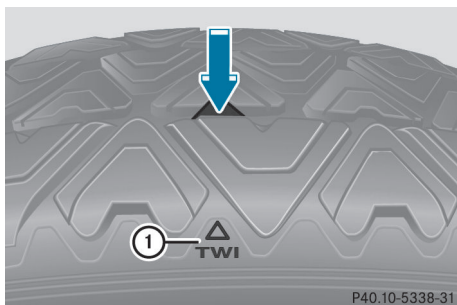

Le repère ① pour l'usure de la semelle est intégré à la semelle du pneu.

Pneus et jantes

Remarques sur la sélection, le montage et le remplacement des pneus.

- Installer uniquement des pneus et jantes de même type et de même marque.
- Installer uniquement des pneus correctement dimensionnés pour convenir à la jante.
- Après le montage de nouveaux pneus, rouler à vitesse modérée pendant les premiers 100 km (60 milles) puisqu'ils n'atteignent leur pleine performance qu'après cette distance.
- Ne pas utiliser de pneus qui sont excessivement usés, étant donné que la traction du pneu sur parcours détrempe diminue significativement lorsque la profondeur de la semelle est inférieure à 3 mm ($1/8$ po).
- Remplacer les pneus après une période de six ans, peu importe leur état d'usure. Ceci s'applique aussi à la roue de secours d'urgence/ pneu de rechange.

La durée de mise en service des pneus dépend de différents facteurs, incluant mais sans se limiter à :

- le style de conduite
- la pression des pneus
- le kilométrage

Pneus MOExtended (pneus avec propriétés de pneu à plat)

Les pneus MOExtended (pneus avec propriétés de pneu à plat) permettent de continuer la conduite du véhicule même lorsqu'un ou plusieurs pneus sont complètement dégonflés.

Le système de pneu à plat MOExtended peut être utilisé conjointement avec le système d'avertissement de perte de pression des pneus activé ou le système de surveillance de la pression des pneus activé et seulement sur les roues spécifiquement testées par Mercedes-Benz.

Pour plus d'information sur la conduite avec un pneu à plat, consulter la section «Assistance routière» (▷ page 370).

Fonctionnement d'hiver

Il est important de se rappeler ce qui suit

À l'approche de l'hiver, faire hivériser votre véhicule par un atelier spécialisé, par exemple un Concessionnaire Mercedes-Benz agréé.

Respecter les remarques fournies à la section «Changement de roues» (▷ page 411).

Conduite avec pneus d'été

À des températures inférieures à +7 °C (45 °F), l'élasticité des pneus d'été ainsi que la traction et la capacité de freinage sont considérablement réduites - équiper le véhicule de pneus M+S. Le recours à des

pneus d'été à des températures très froides risque d'entraîner la formation de déchirures pouvant endommager le pneu de façon permanente. Mercedes-Benz ne peut être tenu responsable de tels dommages.

Pneus M+S

À des températures inférieures à +7 °C (45 °F), utiliser des pneus d'hiver ou des pneus toutes saisons. Les deux types de pneus sont identifiés par la marque M+S.

Seulement les pneus d'hiver ayant le symbole d'un flocon de neige  en plus de la marque M+S fournissent la meilleure adhérence possible dans les conditions de routes hivernales. Seulement ces pneus permettront aux systèmes de conduite sécuritaires tels que ABS et ESP de fonctionner de façon optimale en hiver, puisqu'ils ont été conçus spécialement pour la conduite dans la neige.

Utiliser des pneus M+S de la même marque et semelle sur toutes les roues pour maintenir des caractéristiques de maniabilité sécuritaires.

ATTENTION

Les pneus M+S avec une profondeur de semelle de moins de 4 mm ($1/8$ po) doivent être remplacés. Ils ne sont plus adéquats pour la conduite en hiver.

Toujours observer la vitesse maximale permise spécifiée pour les pneus M+S installés sur le véhicule.

Une fois les pneus d'hiver installés:

- ▶ Vérifier les pressions des pneus (> page 392).
- ▶ Redémarrer le système d'avertissement de perte de pression des pneus (> page 392).

AVERTISSEMENT

Si le conducteur monte une roue de secours en conduisant avec des pneus M+S, se

rappeler que la stabilité en conduite sera diminuée en raison des caractéristiques de virage instables causés par les caractéristiques différentes des pneus. Adapter votre style de conduite en conséquence.

Faire remplacer la roue de secours par une roue régulière avec un pneu M+S chez le Concessionnaire Mercedes-Benz agréé le plus près.

Chaînes à neige

Pour des raisons de sécurité, Mercedes-Benz recommande d'utiliser des chaînes à neige spécialement approuvées pour votre véhicule par Mercedes-Benz, ou d'un standard de qualité correspondant.

! Véhicules avec système d'amortissement adaptatif (ADS): ne pas conduire dans le mode ADS SPORT si des chaînes à neige sont montées. Autrement, le véhicule pourrait être endommagé.

! Sur certaines tailles de roues, il n'y a pas suffisamment d'espace pour des chaînes à neige. Observer l'information sous «Pneus et jantes» dans la section «Données techniques» pour éviter les dommages au véhicule ou aux roues.

- Utiliser des chaînes à neige uniquement en conduisant sur des routes complètement couvertes par la neige. La vitesse du véhicule ne doit pas excéder 50 km/h (30 mi/h). Retirer les chaînes à neige dès que possible lorsque les routes ne sont plus couvertes de neige.
- Les lois locales peuvent restreindre l'utilisation des chaînes à neige. Les lois applicables doivent être observées si on désire monter des chaînes à neige.
- Les chaînes à neige ne doivent pas être montées sur des roues de secours d'urgence.

Si on désire monter des chaînes à neige, porter attention aux points suivants:

- ne pas monter des chaînes à neige à toutes les combinaisons jante/pneu; voir l'information sous «Pneus et jantes» dans la section «Données techniques».
- ne monter des chaînes à neige qu'en paire et seulement sur les roues arrière. Observer les directives d'installation du fabricant.

! Si des chaînes à neige sont montées sur les roues avant, elles peuvent frotter contre la coque ou les composantes du châssis. Ceci pourrait endommager le pneu ou le véhicule.

! **Véhicules avec jantes en acier:** pour l'installation de chaînes à neige sur des jantes en acier, s'assurer d'enlever d'abord l'enjoliveur de roue respectif de la jante. Autrement, l'enjoliveur de roue pourrait être endommagé.

i Le conducteur désire peut-être désactiver le ESP® (> page 70) en conduisant avec des chaînes à neige. Ainsi, ceci peut permettre aux roues de patiner d'une façon contrôlée, et obtenir une poussée accrue (force décuplée).

Pression des pneus

Spécification de la pression des pneus

! ATTENTION

Respecter les pressions de gonflage recommandées des pneus.

Ne pas sous-gonfler les pneus. Des pneus sous-gonflés s'usent excessivement ou irrégulièrement, affectent négativement la tenue de route et la consommation de carburant et sont plus susceptibles d'éclater à cause de la surchauffe.

Ne pas surgonfler les pneus. Des pneus trop gonflés affectent négativement la maniabilité et le confort routier, s'usent irrégulièrement,

accroissent la distance de freinage, sont sujets au dégonflage soudain (éclatement) et plus susceptibles d'être endommagés par les débris, nids de poule, etc.

Ne pas surcharger les pneus en excédant la charge limite indiquée sur l'étiquette d'information sur les pneus et la charge apposée sur la porte du conducteur. Montant B. La surcharge des pneus peut entraîner la surchauffe et possiblement l'éclatement. La surcharge des pneus peut aussi entraîner des problèmes de maniabilité ou de direction, ou la défaillance des freins.

Un tableau des pressions de pneu recommandées se trouve sur l'étiquette d'information sur les pneus et la charge située sur le montant B du côté conducteur (> page 397). Un tableau sur les pressions de gonflage pour des conditions de fonctionnement variées se trouve à l'intérieur du volet de remplissage du réservoir de carburant du véhicule.

Pour vérifier la pression des pneus, utiliser une jauge de pression des pneus appropriée. L'apparence extérieure d'un pneu ne permet pas de tirer une conclusion fiable sur la pression des pneus. Sur les véhicules équipés d'un système de surveillance de pression des pneus électronique, la pression peut être vérifiée à l'aide de l'ordinateur de bord.

! ATTENTION

En cas de chute de pression régulière des pneus:

- vérifier la présence de matières étrangères sur le pneu.
- vérifier toute fuite d'air des valves ou autour de la jante.
- s'assurer que seul un capuchon de valve homologué par Mercedes-Benz est installé sur la valve du pneu.

Une pression de gonflage trop basse dans le pneu a un effet nuisible sur le fonctionnement sécuritaire du véhicule, et par conséquent, le conducteur risque d'avoir un accident.

Ne corriger les pression des pneus que lorsqu'ils sont froid. Les pneus sont considérés froids lorsque le véhicule a été immobile pendant au moins trois heures ou conduit sur une distance de moins de 1,6 km (1 mille). La température du pneu change selon la température extérieure, la vitesse du véhicule et la charge sur le pneu. Si la température du pneu change de 10 °C (18 °F), la pression du pneu change d'environ 10 kPa (0.1 bar/1.5 psi). Prendre ceci en considération en vérifiant la pression sur des pneus chauds, et la corriger seulement si elle est trop basse pour les conditions de fonctionnement actuelles. Si la pression de gonflage du pneu est vérifiée lorsque les pneus sont chauds, les valeurs données seront plus élevées que sur des pneus froids. Ceci est normal. Ne pas réduire la pression des pneus à la valeur spécifiée pour des pneus froids. La pression des pneus serait ainsi trop basse.

Observer les spécifications de pression de pneu recommandées pour des pneus froids sur l'étiquette d'information sur les pneus et la charge sur le montant B du côté conducteur.

- i** Les spécifications indiquées sur l'étiquette d'information sur le pneu et la charge sont des exemples. Les spécifications de pression des pneus sont spécifiques au véhicule et peuvent varier des données indiquées ici. Les pressions des pneus applicables à votre véhicule se trouvent sur l'étiquette d'information sur le pneu et la charge sur le véhicule.

TIRE		LOADING INFORMATION	
RENSEIGNEMENTS		POUR LES PNEUS ET LE CHARGEMENT	
SEATING CAPACITY NOMBRE DE SIÈGES	TOTAL 7	FRONT AVANT 2	MIDDLE MILIEU 3
		REAR ARRIÈRE 2	
<small>The combined weight of occupants and cargo should never exceed XXXX kg or XXXX lbs. Le poids total des occupants et des marchandises ne doit jamais dépasser XXXX kg ou XXXX lb.</small>			
TIRE PNEU	SIZE TAILLE	COLD TIRE PRESSURE PRESSION DES PNEUS À FROID	SEE OWNERS MANUAL FOR ADDITIONAL INFORMATIONS
FRONT AVANT	255/40 ZR18 99Y XL	200 kPa, 29 PSI	
REAR ARRIÈRE	285/35 ZR18 101Y XL	200 kPa, 29 PSI	
SPARE DE RECHANGE	175/55-18 95P	420 kPa, 60 PSI	

P40.00-2133-31

Les spécifications des pressions de pneu **①** recommandées pour des pneus froids sur un véhicule complètement chargé se trouvent sur l'étiquette d'information sur le pneu et la charge. L'information de pression des pneus est applicable à tous les pneus montés à l'usine.

Remarques importantes sur la pression de gonflage des pneus

⚠ ATTENTION

Si la pression des pneus chute à répétition, vérifier les pneus pour constater les perforations causées par des objets étrangers et/ou si de l'air s'échappe des valves ou autour des jantes.

La température et la pression du pneu augmentent lorsque le véhicule est en mouvement. Ceci dépend de la vitesse de conduite et de la charge dans le véhicule.

Si vous désirez conduire à une vitesse élevée de 160 km/h (100 mi/h) ou plus lorsque permis, utiliser le tableau de pression des pneus à l'intérieur du volet du réservoir de carburant afin de déterminer les pressions exactes des pneus lorsqu'ils sont à froid. Si la pression du pneu n'est pas adéquate, ceci peut provoquer une accumulation de chaleur et une perte soudaine de pression.

Pour plus d'information, contacter un atelier spécialisé, par exemple un Concessionnaire Mercedes-Benz agréé.

- i** Le confort de conduite peut être compromis si la valeur de gonflage des pneus recommandée dans le tableau des pressions de gonflage pour des vitesses supérieure à 160 km/h (100 mi/h) est retenue.

S'assurer que la pression de gonflage à vitesse normale est à nouveau retenue.

De l'information additionnelle concernant les valeurs de pression des pneus sont fournies au tableau des pressions de gonflage à

l'intérieur du volet de remplissage de carburant.

La pression des pneus pour les roues de secours d'urgence est indiquée:

- en jaune sur la jante de la roue de secours d'urgence
- à la section sur les «Combinaisons de jantes et pneus» (▷ page 412) de ce manuel
- L'étiquette d'information sur les pneus et la charge du véhicule apposée au montant B de la porte du conducteur.

i Les spécifications montrées en exemple dans les tableaux de pression des pneus sont fournies à titre d'illustration seulement. Les pressions de gonflage sont spécifiques au véhicule et peuvent différer des données présentées ici. Les spécifications des pressions des pneus s'appliquant à votre véhicule sont indiquées au tableau de pression des pneus de votre véhicule.

À moins d'avis contraire, les pressions des pneus indiquées sur le volet de remplissage du réservoir de carburant s'appliquent à tous les pneus approuvés pour ce véhicule.

COLD TIRE PRESSURE	
normal load	[Diagram of car with front wheel inflated]
maximum load	[Diagram of car with all wheels inflated]
Warm tires up to: + 4 psi	

P40.00-2179-31

Tableau de pression des pneus pour tous les pneus autorisés pour ce véhicule (exemple)

Si une taille de pneu précède une pression des pneus, l'information sur la pression des pneus n'est valide que pour cette taille de pneus. Les conditions de charge «partiellement chargé» et «totalement chargé» sont définies dans le tableau pour le nombre variable de passagers et leurs

bagages. Le nombre réel de sièges peut différer.

LUFTDRUCK	PRESSURE	PRESIÓN	PRESIÓN
für kalte Reifen	for cold tires	des pneus froids	de Inflado
100 kPa = 1 bar			
195/55 R16	[Diagram]	[Diagram]	[Diagram]
215/45 R17	[Diagram]	[Diagram]	[Diagram]
215/40 R18	[Diagram]	[Diagram]	[Diagram]
Warme Reifen: Warm tires up to: + 30 kPa + 4 psi		Pneus échauffés Jusqu'à: Neumáticos calientes hasta:	

P40.00-2183-31

Tableau de pression des pneus pour les dimensions des pneus (exemple)

Certains tableaux de pression des pneus indiquent seulement le diamètre de la jante, au lieu de la taille complète du pneu, par ex. **R18**. Le diamètre de la jante fait partie de la dimension du pneu, tel qu'indiqué sur le flanc du pneu (▷ page 404).

LUFTDRUCK für kalte Reifen	Tire pressure cold tires	PRESSION des pneus froids	Presión de inflado
100 kPa = 1 bar			
R 18	[Diagram]	[Diagram]	[Diagram]
R 19	[Diagram]	[Diagram]	[Diagram]
bis 120 km/h 150 mph Warme Reifen bis: Warm tires up to: + 30 kPa + 4 psi		Winterräder: Winter tires: Pneus hiver: Neumáticos de invierno: Pneus échauffés jusqu'à: Neumáticos calientes hasta: + 30 kPa + 4 psi	

P40.00-2184-31

i Pour le tirage d'une remorque, régler la pression des pneus arrière à leur valeur maximale indiquée au tableau fourni à l'intérieur du volet du réservoir de carburant.

Pneus surgonflés ou sous-gonflés

Pneus sous-gonflés

ATTENTION

Respecter les pressions de gonflage des pneus recommandées.

Ne pas sous-gonfler les pneus. Des pneus sous-gonflés s'usent excessivement ou irrégulièrement, affectent négativement la tenue de route et la consommation de carburant et sont plus susceptibles d'éclater en raison de la surchauffe.

Les pneus sous-gonflés peuvent:

- s'user excessivement et/ou de façon inégale
- nuire à la consommation d'essence
- être défectueux en raison de la surchauffe
- nuire à la maniabilité

Pneus surgonflés

ATTENTION

Respecter les pressions de gonflage recommandées.

Ne pas surgonfler les pneus. Des pneus trop gonflés affectent négativement la maniabilité et le confort routier, s'usent irrégulièrement, accroissent la distance de freinage, sont sujets au dégonflage soudain (éclatement) et plus susceptibles d'être endommagés par les débris, nids de poule, etc.

Les pneus surgonflés peuvent:

- nuire à la maniabilité
- s'user excessivement et/ou de façon inégale
- être plus susceptibles aux dommages
- nuire au confort routier
- accroître la distance de freinage

Pression maximale sur les pneus

ATTENTION

Ne jamais excéder la pression de gonflage maximale du pneu. Respecter les pressions de gonflage des pneus recommandées.

Ne pas sous-gonfler les pneus. Des pneus sous-gonflés s'usent excessivement ou irrégulièrement, affectent négativement la tenue de route et la consommation de

carburant et sont plus susceptibles d'éclater en raison de la surchauffe.

Ne pas surgonfler les pneus. Des pneus trop gonflés affectent négativement la maniabilité et le confort routier, s'usent irrégulièrement, accroissent la distance de freinage, sont sujets au dégonflage soudain (éclatement) et plus susceptibles d'être endommagés par les débris, nids de poule, etc.

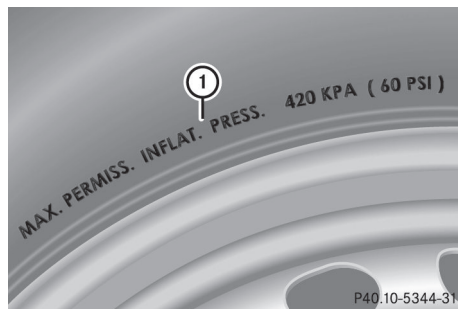

① Pression maximale sur les pneus (exemple)

i Les valeurs réelles pour les pneus sont particulières à chaque véhicule et peuvent dévier des valeurs fournies dans l'illustration.

Lorsque la pression des pneus est corrigée, toujours respecter les pressions de gonflage recommandées pour votre véhicule.

(▷ page 388).

Vérification des pressions des pneus

Remarques importantes sur la sécurité

ATTENTION

Respecter les pressions de gonflage recommandées des pneus.

Ne pas sous-gonfler les pneus. Des pneus sous-gonflés s'usent excessivement ou irrégulièrement, affectent négativement la tenue de route et la consommation de carburant et sont plus susceptibles d'éclater à cause de la surchauffe.

Ne pas surgonfler les pneus. Des pneus trop gonflés affectent négativement la maniabilité et le confort routier, s'usent irrégulièrement, accroissent la distance de freinage, sont sujets au dégonflage soudain (éclatement) et plus susceptibles d'être endommagés par les débris, nids de poule, etc.

Ne pas surcharger les pneus en excédant la charge limite indiquée sur l'étiquette d'information sur les pneus et la charge apposée sur la porte du conducteur. Montant B. La surcharge des pneus peut entraîner la surchauffe et possiblement l'éclatement. La surcharge des pneus peut aussi entraîner des problèmes de maniabilité ou de direction, ou la défaillance des freins.

Vérifier la pression des pneus au moins une fois par mois.

Ne vérifier et corriger la pression des pneus que lorsqu'ils sont froids (▷ page 388).

Vérification manuelle de la pression des pneus

Afin de déterminer et de régler la pression de gonflage appropriée des pneus, procéder comme suit:

- ▶ Enlever le capuchon de la valve du pneu à vérifier.
- ▶ Appuyer fermement le manomètre pour pneus sur la valve.
- ▶ Vérifier la pression de gonflage et la comparer à la valeur recommandée sur l'étiquette d'information sur les pneus et la charge apposée au montant B de la porte du conducteur.
- ▶ Au besoin, augmenter la pression de gonflage à la valeur recommandée (▷ page 388).
- ▶ Si la pression des pneus est trop élevée, faire sortir de l'air en appuyant sur la tige de la valve avec un stylo, par exemple. Vérifier ensuite à nouveau la pression de gonflage à l'aide du manomètre.

- ▶ Revisser le bouchon de valve sur la valve du pneu.
- ▶ Répéter ces étapes pour les autres pneus.

Système avertisseur de perte de pression des pneus (Canada seulement)

Remarques importantes sur la sécurité

Pendant la conduite du véhicule, le système avertisseur de perte de pression des pneus contrôle la pression pré réglée des pneus en évaluant la vitesse de rotation de chaque roue. Ceci permet au système de détecter une perte de pression significative dans un pneu. Si la vitesse de rotation d'une roue change suite à une perte de pression de gonflage d'un pneu, un message d'avertissement paraît dans l'affichage multifonction.

ATTENTION

Lorsque le message **Pression des pneus Contrôler pneus** paraît dans l'affichage multifonction, un ou plusieurs pneus sont significativement sous-gonflés. Arrêter le véhicule dès que possible et gonfler les pneus à la pression de gonflage indiquée pour le véhicule sur l'étiquette d'information sur les pneus et la charge du véhicule ou (si disponible) au tableau des pressions de gonflage des pneus.

La conduite sur des pneus considérablement sous-gonflés entraîne la surchauffe et, possiblement, l'éclatement du pneu. Le sous-gonflage augmente également la consommation de carburant, diminue la durée utile de la bande de roulement des pneus et risque d'affecter défavorablement la tenue de route et les propriétés de freinage.

Chaque pneu, y compris la roue de secours, devrait être vérifiée au moins une fois par mois à froid. Les pneus doivent être gonflés aux pressions recommandées. Ces informations se trouvent

- sur l'étiquette d'information sur les pneus et la charge apposée au montant B du côté conducteur.
ou
- au tableau des pressions de gonflage du pneu apposée à l'intérieur du volet du réservoir d'essence

ATTENTION

Le système avertisseur de perte de pression des pneus ne fournit pas d'avertissement pour les pressions de gonflage des pneus mal sélectionnées. Toujours maintenir la pression de gonflage des pneus aux valeurs recommandées sur l'étiquette d'information sur les pneus et la charge apposée au montant B de la porte du conducteur ou sur l'étiquette d'information de pression de gonflage des pneus à l'intérieur du volet de remplissage du réservoir de carburant.

Le système avertisseur de perte de pression des pneus ne remplace pas les vérifications régulières de pression de gonflage des pneus, puisqu'une perte graduelle de pression dans plus d'un pneu ne peut être détectée par le système.

Le système avertisseur de perte de pression des pneus n'a pas la propriété d'émettre un avertissement en cas de perte soudaine de pression (l'éclatement d'un pneu, par exemple, causé par une matière étrangère). Le cas échéant, arrêter le véhicule en freinant prudemment tout en évitant toute manoeuvre brusque.

La fonction du système d'avertissement de perte de pression des pneus est limitée ou retardée lorsque:

- des chaînes à neiges sont montées aux roues du véhicule
- des conditions d'hiver prévalent

- le véhicule roule sur une route de sable ou gravier
- la conduite sportive du véhicule est sélectionnée (virages à hautes vitesses ou accélération élevée)
- le véhicule traîne une remorque lourde ou volumineuse
- le véhicule roule avec une lourde charge (dans le véhicule ou sur le toit).

Redémarrage du système avertisseur de perte de pression des pneus

Réactiver le système avertisseur de perte de pression de gonflage du pneu lorsque:





- la pression de gonflage du pneu a été modifiée
 - les pneus ou les roues ont été changés
 - de nouveaux pneus ou roues ont été installés
- Avant de redémarrer, consulter l'étiquette d'information sur les pneus et la charge apposée au montant B de la porte côté conducteur ou le tableau de pression des pneus à l'intérieur du volet du réservoir de carburant, afin de s'assurer que la pression de gonflage des quatre pneus est adéquate pour les conditions de conduite actuelles.
- Respecter les remarques de la section sur les pressions de pneus (▷ page 388).

ATTENTION





Le système d'avertissement de perte de pression de gonflage des pneus peut fournir un avertissement fiable seulement lorsque la pression de gonflage est correctement réglée pour chaque pneu.

Si la pression de gonflage d'un des pneus est incorrecte, le système contrôlera la pression selon la valeur erronée.





Une insuffisance de pression dans un pneu entraînera l'instabilité du véhicule pendant la conduite et, par conséquent, augmentera le risque d'accident.

- ▶ S'assurer que la clé SmartKey est en position **2** (▷ page 155) du commutateur de démarrage.
- ▶ Appuyer sur le bouton  ou  pour sélectionner le menu **Serv.**
- ▶ Appuyer sur le bouton  ou  pour sélectionner **Pression pneus**
- ▶ Appuyer sur le bouton .
Le message **Surveillance pression pneus Activée Appuyer OK pour redémarrer** paraît dans l'affichage multifonction

Si vous désirez confirmer le redémarrage:

- ▶ Appuyer sur le bouton .
Le message **Pression pneus Maintenant OK?** paraît dans l'affichage multifonction.
- ▶ Appuyer sur  ou  pour sélectionner **Oui**
- ▶ Appuyer sur le bouton .
Le message **Surveillance pression pneus redémarrée** paraît dans l'affichage multifonction
Après la phase de reconnaissance, le système d'avertissement de perte de pression de gonflage des pneus surveillera la pression des pneus réglée dans les quatre pneus.

Si vous désirez annuler le redémarrage:

- ▶ Appuyer sur le bouton .
ou
- ▶ Si le message **Pression pneus Maintenant OK?** paraît, appuyer sur  ou  pour sélectionner **Annuler**
- ▶ Appuyer sur le bouton .
Les valeurs de pression des pneus sauvegardées au dernier redémarrage continuent d'être surveillées.

Moniteur de pression des pneus

Remarques importantes sur la sécurité

Si un moniteur de pression des pneus est installé, les roues du véhicule sont dotées de capteurs qui surveillent la pression des pneus aux quatre roues. Le moniteur de pression des pneus alerte le conducteur en cas de chute de pression dans un ou plusieurs pneus. Le moniteur de pression des pneus ne fonctionne que si les unités électroniques appropriées des roues sont installées aux quatre roues.

Le moniteur de pression des pneus est représenté par un témoin avertisseur jaune au tableau de bord, pour indiquer une perte de pression/anomalies (É.-U.) ou une perte de pression (Canada). Le témoin avertisseur qui s'allume ou clignote indique une chute de pression dans le pneu ou une anomalie dans le système de surveillance de pression de gonflage des pneus:

- si le témoin avertisseur reste continuellement allumé, la pression dans un ou plusieurs pneus est significativement trop basse. Le système de surveillance de pression de gonflage des pneus n'est pas défectueux.
- É.-U. seulement: si le témoin avertisseur clignote pendant 60 secondes et reste continuellement allumé par la suite, le moniteur de pression des pneus est défectueux.

AVERTISSEMENT

Chaque pneu, y compris la roue de secours (si fournie) devrait être vérifiée au moins une fois par mois et gonflée à la pression recommandée par le fabricant du véhicule sur l'étiquette d'information sur les pneus et la charge apposée au montant B de la porte du conducteur ou sur l'étiquette apposée à l'intérieur du volet de remplissage du réservoir de carburant. Si votre véhicule possède des pneus de dimensions différentes de celles indiquées sur l'étiquette d'information sur les pneus et la charge du

véhicule, ou sur l'étiquette de pression de gonflage des pneus, vous devriez déterminer la pression de gonflage appropriée pour ces pneus.

Par mesure supplémentaire de sécurité, ce véhicule est équipé d'un système de surveillance de la pression de gonflage des pneus (TPMS) qui allume un témoin de basse pression des pneus lorsqu'un ou plusieurs pneus sont significativement sous-gonflés. Donc, si ce témoin de basse pression s'allume, arrêter et vérifier les pneus dès que possible et les gonfler à la pression appropriée. La conduite sur des pneus considérablement sous-gonflés entraîne la surchauffe et, possiblement, l'éclatement. Le sous-gonflage augmente également la consommation de carburant, diminue la durée utile de la bande de roulement des pneus et risque d'affecter défavorablement la tenue de route et les propriétés de freinage.

À noter également que le TPMS ne remplace pas l'entretien régulier des pneus et que le conducteur a la responsabilité de maintenir une pression de gonflage exacte, même si le sous-gonflage n'a pas encore entraîné l'allumage du témoin TPMS de basse pression de gonflage.

É.-U. seulement:

Ce véhicule est aussi équipé d'un témoin d'anomalie TPMS pour indiquer quand le système ne fonctionne pas correctement. L'indicateur d'anomalie du TPMS est combiné au témoin de basse pression de gonflage des pneus. Lorsque le système détecte une anomalie, le témoin clignotera pendant environ une minute puis restera continuellement allumé. Cette séquence sera répétée à chaque démarrage du véhicule, tant que l'anomalie persistera.

Lorsque le témoin d'anomalie est allumé, il est possible que le système ne soit pas en mesure de détecter ou de signaler une basse pression de gonflage des pneus. Les anomalies du système TPMS peuvent survenir pour diverses raisons, y compris le remplacement

ou le changement de pneus ou de jantes sur le véhicule, empêchant le système TPMS de fonctionner normalement. Toujours vérifier le témoin d'anomalie TPMS après avoir remplacé un ou plusieurs pneus ou jantes sur le véhicule, afin d'assurer que le remplacement ou le changement de pneus et de jantes permette au système TPMS de continuer à fonctionner normalement.

i É.-U. seulement:

Lorsque le système de surveillance de pression de gonflage des pneus est défectueux, l'anomalie peut prendre jusqu'à 10 minutes avant de s'afficher par le biais du témoin avertisseur qui clignote pendant 60 secondes puis reste allumé.

Lorsque l'anomalie est rectifiée, le témoin avertisseur du système de surveillance de pression des pneus s'éteint après quelques minutes de conduite.

L'information concernant les pressions de gonflage des pneus est visible dans l'affichage multifonction. Après avoir conduit quelques minutes, la pression de gonflage actuelle de chaque pneu paraît dans l'affichage multifonction.

i Les valeurs de pression des pneus indiquées à l'ordinateur de bord peuvent différer de celles obtenues dans une station service avec un manomètre. La pression du pneu affichée par l'ordinateur de bord s'applique au niveau de la mer. À hautes altitudes, les valeurs de pression des pneus indiquées par un manomètre sont plus élevées que celles enregistrées par l'ordinateur de bord. En pareilles circonstances, ne pas réduire la pression de gonflage des pneus.

i La fonctionnalité du moniteur de pression des pneus peut être soumise aux interférences radio de l'équipement transmetteur (par ex. casques d'écoute radio, radios émetteur-récepteur) pouvant fonctionner à l'intérieur ou près du véhicule.

i É.-U. seulement:

Ce dispositif est conforme à l'article 15 des règlements de la FCC. Son fonctionnement est sujet aux deux conditions suivantes:

1. ce dispositif ne doit pas causer d'interférences nuisibles et,
2. ce dispositif doit accepter toute interférence reçue, y compris celle pouvant causer un fonctionnement indésirable.

Toute modification non autorisée de ce dispositif pourrait priver l'utilisateur du droit d'usage de l'équipement.





i Canada seulement:

Ce dispositif est conforme à la norme RSS-210 d'Industrie Canada. Son fonctionnement est sujet aux deux conditions suivantes:

1. ce dispositif ne doit pas causer d'interférences nuisibles et,
2. ce dispositif doit accepter toute interférence reçue, y compris celle pouvant causer un fonctionnement indésirable.

Toute modification non autorisée de ce dispositif pourrait priver l'utilisateur du droit d'usage de l'équipement.

Vérification électronique de la pression de gonflage des pneus

- ▶ S'assurer que la clé SmartKey est en position **2** (▷ page 155) du commutateur de démarrage.
 - ▶ Appuyer sur le bouton  ou  au volant de direction pour sélectionner le menu **Serv.**
 - ▶ Appuyer sur le bouton  ou  pour sélectionner **Pression des pneus**
 - ▶ Appuyer sur le bouton .
- Les pressions de gonflage actuelles de chaque pneu paraissent dans l'affichage multifonction.

Si le véhicule est stationné depuis plus de 20 minutes, le message **Pression pneus affichée après quelques minutes** paraît dans l'affichage

Après la phase de reconnaissance, le système de surveillance de pression de gonflage des pneus reconnaît automatiquement les nouvelles roues ou nouveaux capteurs. Si le système n'est pas en mesure de déterminer avec précision les valeurs de pressions des pneus dans chaque roue, le message **Moniteur de pression des pneus actif** paraît, au lieu de l'affichage de pression des pneus. Les valeurs de pression de gonflage des pneus sont déjà surveillées.

- i** Lorsqu'une roue de secours/d'urgence est installée, le système peut continuer d'afficher la pression de gonflage du pneu enlevé pendant quelques minutes. En pareil cas, il est à noter que la valeur affichée correspondant à la position de la roue de secours installée diffère de la pression de gonflage actuelle de la roue de secours/d'urgence.

Messages d'avertissement du moniteur de pression des pneus

Lorsque le moniteur de pression des pneus détecte une perte de pression importante dans un ou plusieurs pneus, un message d'avertissement paraît dans l'affichage multifonction. De plus, un signal sonore se fait entendre et le témoin avertisseur de perte de pression des pneus s'allume au combiné d'instruments.

Chaque pneu concerné par une perte significative de pression d'air est indiqué en couleur.

Si le message **Corriger pression pneus** paraît dans l'affichage multifonction:

- ▶ Vérifier la pression de gonflage des quatre pneus et la corriger si nécessaire.

- i** Si les positions des roues du véhicule sont interchangeables, les pressions des pneus peuvent être indiquées brièvement pour les mauvaises positions. Cette situation est corrigée après avoir conduit pendant quelques minutes, et les pressions des

pneus sont alors affichées pour les positions correctes.



Redémarrer le moniteur de pression des pneus





ATTENTION

Le conducteur a la responsabilité de calibrer la pression de gonflage du pneu aux pressions de gonflage à froid recommandées. Les pneus insuffisamment gonflés affectent la capacité de diriger ou de freiner le véhicule. Une perte de contrôle du véhicule pourrait survenir.

Lorsque le TPMS est remis en fonction, tous les messages d'avertissement sont supprimés et le témoin avertisseur s'éteint. Les pressions de gonflage de pneus pré-réglées actuelles sont adoptées comme valeurs spécifiées de surveillance. Le système de surveillance de la pression des pneus reconnaît la plupart du temps automatiquement les nouvelles valeurs de référence.

Il est cependant possible de régler les valeurs de référence manuellement, tel que décrit ici :

- ▶ Régler la pression des pneus (> page 388) à la valeur recommandée pour la situation de conduite correspondante indiquée sur l'étiquette d'information sur les pneus et la charge apposée au montant B de la porte du conducteur. De l'information additionnelle concernant les valeurs de pressions pour la conduite à haute vitesse ou avec lourdes charges se trouve sur le tableau des pressions de gonflage à l'intérieur du volet de remplissage de carburant.
- ▶ S'assurer que la pression de gonflage des pneus aux quatre roues est adéquatement réglée.
- ▶ S'assurer que la clé SmartKey est en position **2** du commutateur de démarrage
- ▶ Appuyer sur le bouton  ou  au volant de direction pour sélectionner le menu **Serv.**

- ▶ Appuyer sur le bouton  ou  pour sélectionner **Pression des pneus**
- ▶ Appuyer sur le bouton . L'affichage multifonction montre la pression actuelle des pneus de chaque pneu ou le message **Affichage pression pneus quelques minutes après départ.**
- ▶ Appuyer sur le bouton . Le message **Utiliser valeurs actuelles comme niles valeurs référence** paraît dans l'affichage multifonction

Pour confirmer le redémarrage:

- ▶ Appuyer sur le bouton . Le message **Contrôle pression pneus redémarré** paraît dans l'affichage multifonction

Après quelques minutes de conduite, le système confirme que les pressions de gonflage actuelles se trouvent dans la plage des limites spécifiées. Les nouvelles pressions de gonflage sont alors acceptées et surveillées en tant que pressions de référence.

Si vous désirez annuler le redémarrage:

- ▶ Appuyer sur le bouton . Les valeurs de pression des pneus sauvegardées au dernier redémarrage continuent d'être surveillées.

Chargement du véhicule

Étiquettes d'information sur les pneus et la charge

ATTENTION

Ne pas surcharger les pneus en excédant la charge limite indiquée sur l'étiquette d'information sur les pneus et la charge apposée sur la porte du conducteur. Le montant B. La surcharge des pneus peut entraîner la surchauffe et possiblement l'éclatement. La surcharge des pneus peut

aussi entraîner des problèmes de maniabilité ou de direction, ou la défaillance des freins.

Deux étiquettes d'information sont apposées sur votre véhicule pour indiquer la charge maximale possible.

- (1) L'étiquette d'information sur les pneus et la charge du véhicule apposée au montant B de la porte du conducteur. L'étiquette d'information sur les pneus et la charge indique le nombre d'occupants maximal possible et la charge maximale possible du véhicule. Elle fournit aussi des directives sur la taille des pneus et les pressions correspondantes pour les pneus installés en usine.
- (2) La plaque d'identification du véhicule est apposée sur le montant B de la porte du conducteur. La plaque d'identification du véhicule fournit le poids nominal brut du véhicule (PNBV). Le PNBV comprend le poids du véhicule, de tous les occupants, du carburant et du chargement. Elle fournit aussi de l'information sur le poids brut maximal permis sur l'essieu avant et arrière. Le poids brut maximum permis sur l'essieu est le poids maximal que peut supporter un essieu (avant ou arrière). Ne jamais excéder la charge maximale ou le poids brut maximal sur l'essieu pour l'essieu avant ou arrière.

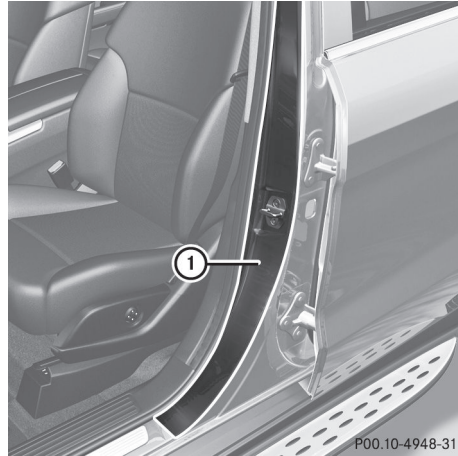

① Montant B de la porte du conducteur

Indice maximal permis du poids nominal brut du véhicule

- ① Les spécifications fournies sur l'étiquette suivante d'information sur les pneus et la charge sont à titre d'exemple: L'indice maximal permis du poids nominal brut du véhicule est spécifique au véhicule et peut différer de l'illustration. L'étiquette d'information sur les pneus et la charge fournit l'indice maximal permis du poids nominal brut du véhicule.

TIRE RENSEIGNEMENTS POUR LES PNEUS ET LE CHARGEMENT			
SEATING CAPACITY / NOMBRE DE SIÈGES			
TOT	7	FRONT / AVANT	MIDDLE / MILIEU
		2	3
		REAR / ARRIÈRE	2
The combined weight of occupants and cargo should never exceed XXXX kg or XXXX lbs. Le poids total des occupants et des marchandises ne doit jamais dépasser XXXX kg ou XXXX lb.			
TIRE PNEU	SIZE TAILLE	COLD TIRE PRESSURE / PRESSION DES PNEUS À FROID	SEE OWNERS MANUAL FOR ADDITIONAL INFORMATION
FRONT AVANT	265/40 ZR18 99Y XL	200 KPA, 29 PSI	SEE OWNERS MANUAL FOR ADDITIONAL INFORMATION
REAR ARRIÈRE	285/35 ZR18 101Y XL	200 KPA, 29 PSI	
SPARE / DE RECHANGE	175/55-18 95P	420 KPA, 60 PSI	

P40.00-2131-31

- L'étiquette d'information sur les pneus et la charge fournit des détails sur l'indice maximal permis du poids nominal brut du véhicule ①: «Le poids total des occupants et des marchandises ne doit jamais dépasser XXX kg ou XXX livres.»

Le poids brut de tous les occupants du véhicule, de la charge, des bagages et la charge de la remorque/languette (si applicable) ne doit jamais excéder la valeur spécifiée.

Nombre de sièges

i Les spécifications fournies sur l'étiquette suivante d'information sur les pneus et la charge sont à titre d'exemple: Le nombre de sièges est spécifique au véhicule et peut différer des détails en illustration. Le nombre de sièges de votre véhicule est indiqué sur l'étiquette d'information sur les pneus et la charge.

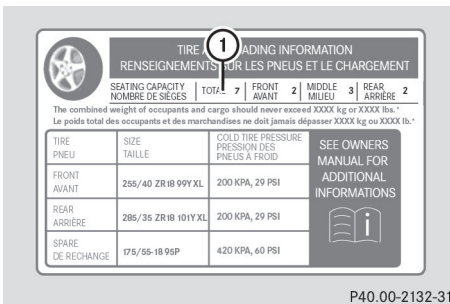

Le nombre maximal de sièges ① détermine le nombre maximal d'occupants autorisés à prendre place dans le véhicule. Cette information est fournie sur l'étiquette d'information sur les pneus et la charge.

Détermination de la limite de charge appropriée

Directives par étapes

Les étapes suivantes ont été élaborées à la suite des exigences imposées aux fabricants sous le titre 49, Code des règlements fédéraux américains, partie 575 concernant la «Loi nationale sur la circulation et la sécurité des véhicules automobiles de 1966».

- ▶ **1re étape:** Trouver l'énoncé «The combined weight of occupants and cargo should never exceed XXX kilograms or XXX lbs.» («Le poids combiné des occupants et des marchandises ne doit jamais dépasser XXX kilogrammes (ou XXX lb)» sur l'étiquette d'information sur les pneus et la charge.
- ▶ **2e étape:** Déterminer le poids combiné du conducteur et des passagers qui prendront place dans le véhicule.
- ▶ **3e étape:** Soustraire le poids combiné du conducteur et des occupants du nombre de kilogrammes ou livres (XXX kilograms ou XXX lb) indiqués.
- ▶ **4e étape:** Le résultat indique la capacité disponible pour le chargement et les bagages. Par exemple, si le total indiqué «XXX» est de 1400 lb et que cinq passagers de 150 lb prennent place dans le véhicule, la capacité disponible pour le chargement et les bagages est de 650 lb (1400 - 750 (5 x 150) = 650 lb).
- ▶ **5e étape:** Déterminer le poids combiné du chargement et des bagages dans le véhicule. Ce poids ne doit pas excéder sécuritairement la capacité de chargement et de bagages calculée à l'étape 4.
- ▶ **6e étape (si applicable):** Si le véhicule doit traîner une remorque, la charge de la remorque sera transférée au véhicule. Consulter le présent guide pour déterminer comment ceci pourrait réduire la capacité disponible de charge et de bagages du véhicule (▷ page 401).

Exemple: 1re à 3e étapes

Le tableau suivant montre des exemples de calcul de la charge totale et le chargement sous différentes configurations selon le nombre et le poids des occupants. Les exemples suivants supposent une charge limite de 1500 lb. **Pour fin d'illustration seulement.** S'assurer d'utiliser la charge limite inscrite pour votre véhicule, figurant sur l'étiquette d'information sur les pneus et la charge du véhicule (> page 399).

		Exemple 1	Exemple 2	Exemple 3
Étape 1	Charge limite combinée des occupants et du chargement selon l'étiquette d'information sur les pneus et la charge	680 kg (1500 lb)	680 kg (1500 lb)	680 kg (1500 lb)

		Exemple 1	Exemple 2	Exemple 3
Étape 2	Nombre d'occupants dans le véhicule (conducteur et passagers)	5	3	1
	Répartition des occupants	Avant: 2 Arrière: 3	Avant: 1 Arrière: 2	Avant: 1
	Poids des occupants	1er occupant: 68 kg (150 lb) 2e occupant: 82 kg (180 lb) 3e occupant: 73 kg (160 lb) 4e occupant: 63 kg (140 lb) 5e occupant: 54 kg (120 lb)	1e occupant: 91 kg (200 lb) 2e occupant: 86 kg (190 lb) 3e occupant: 68 kg (150 lb)	1er occupant: 68 kg (150 lb)
	Poids brut de tous les occupants	340 kg (750 lb)	245 kg (540 lb)	68 kg (150 lb)

		Exemple 1	Exemple 2	Exemple 3
Étape 3	Chargement permmissible et charge de la remorque/languette (poids maximal brut du véhicule de l'étiquette d'information sur le poids et la charge moins le poids brut de tous les occupants)	680 kg (1500 lb) - 340 kg (750 lb) = 340 kg (750 lb)	680 kg (1500 lb) - 245 kg (540 lb) = 435 kg (960 lb)	680 kg (1500 lb) - 68 kg (150 lb) = 612 kg (1350 lb)

Plus le poids de tous les occupants est élevé, plus faible sera la charge maximale permise pour les bagages.

Pour plus d'information, voir la section «Tirage d'une remorque» (▷ page 401).

Plaque d'identification du véhicule

Même si le calcul de la charge totale a été réalisé soigneusement, s'assurer de nouveau que le poids nominal brut du véhicule et le poids nominal brut sur l'essieu ne sont pas dépassés. Les détails sont fournis sur la plaque d'identification du véhicule apposée au montant B du côté conducteur (▷ page 397).

Poids brut du véhicule: le poids brut du véhicule, de tous les passagers, des bagages et la charge de la remorque/languette (si applicable) ne doit jamais excéder le poids brut du véhicule permis..

Poids nominal brut sur l'essieu: la charge maximale permise pouvant être transportée par un essieu (droit ou gauche).

Pour s'assurer que le véhicule ne dépasse pas les valeurs permises (poids nominal brut du véhicule et poids brut permis sur l'essieu), faire peser le véhicule chargé (incluant le conducteur, les occupants, la charge et la remorque chargée si applicable) sur un pont-bascule approprié.

Charge de la remorque/languette de remorquage

La charge de la remorque/languette de remorquage affecte le poids brut du véhicule. Si une remorque est tirée, la charge de la remorque/languette de remorquage est incluse dans la charge, avec le poids des occupants et leurs bagages. La charge de la remorque/languette de remorquage représente généralement environ 8 % du poids brut de la remorque et de sa charge.

Indice maximale de charge

ATTENTION

Ne pas surcharger les pneus en excédant la charge limite indiquée sur l'étiquette d'information sur les pneus et la charge apposée sur la porte du conducteur. Le montant B. La surcharge des pneus peut entraîner la surchauffe et possiblement l'éclatement. La surcharge des pneus peut aussi entraîner des problèmes de maniabilité ou de direction, ou la défaillance des freins.



i Les valeurs actuelles des pneus sont spécifiques à chaque véhicule et peuvent varier de celles illustrées.

La charge maximale sur le pneu **①** est le poids maximal permis pour lequel le pneu est approuvé.

D'autres informations sur les charges sur le pneu (▷ page 403).

à la température **③**. Bien que cette exigence ne soit pas imposée par le gouvernement canadien, ce classement est inscrit sur le flanc de tous les pneus fabriqués pour être vendus en Amérique du Nord.

i Les valeurs actuelles pour les pneus sont spécifiques au véhicule et peuvent différer des valeurs fournies en illustration.

Si applicable, le classement selon la qualité se trouve, selon le cas, sur le flanc entre l'épaule et le point de plus grande largeur du pneu.

Par exemple:

Usure de la semelle	Traction	Température
200	AA	A

Outre ce classement, tous les pneus de voitures de tourisme doivent être conformes aux exigences de sécurité fédérales.

Normes de classement uniforme des pneus selon la qualité

Aperçu des Standards de classement uniforme des pneus selon la qualité

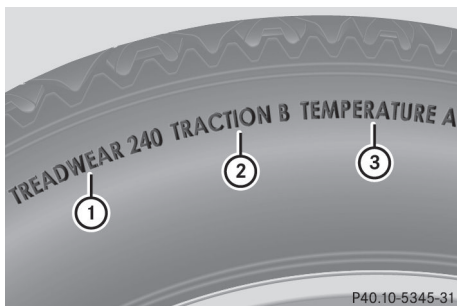

Les Standards de classement uniforme des pneus selon la qualité constituent une exigence gouvernementale aux États-Unis. Ces standards visent à fournir de l'information uniforme et fiable aux automobilistes, concernant la performance des pneus. Les fabricants de pneus sont tenus de classer les pneus en fonction de trois facteurs de performance: usure de la semelle **①**, traction du pneu **②**, et résistance

Usure de la semelle

Cet indicateur d'usure est une étude comparative de l'usure des pneus, dans des conditions d'essai contrôlé sur piste gouvernementale américaine. Par exemple, l'usure d'un pneu d'indice 150 prendra une fois et demie () plus de temps sur une piste gouvernementale qu'un pneu d'indice 100.

Toutefois, la performance relative des pneus dépend des conditions réelles d'utilisation et, par conséquent, peut considérablement varier de la norme par suite des habitudes de conduite, des pratiques d'entretien et des différences dans les caractéristiques climatiques et routières.

Traction

⚠ ATTENTION

Ces coefficients de traction attribués à ce pneu ont été obtenus lors d'essais

d'adhérence en freinage en ligne droite excluant les caractéristiques d'accélération, de virage, d'aquaplanage ou d'adhérence maximale.

Les coefficients de traction, cités par ordre de valeur décroissante, sont AA, A, B, et C. L'indice représente la distance d'arrêt sur surface mouillée, bitumée ou cimentée dans des conditions d'essai sous contrôle gouvernemental. Un pneu d'indice C peut avoir une adhérence médiocre.

ATTENTION

La formation d'une couche de glace sur la chaussée réduit sensiblement le coefficient d'adhérence des pneus. Dans de telles conditions, conduire prudemment et éviter les manoeuvres et les freinages brusques.

La vitesse sécuritaire sur une route humide, enneigée ou glacée est toujours inférieure à celle sur une route sèche.

Le conducteur doit porter une attention particulière à la conduite du véhicule lorsque les conditions météorologiques sont près du point de congélation.

Mercedes-Benz recommande une profondeur minimale de la semelle de 4 mm ($\frac{1}{8}$) pour les quatre pneus d'hiver (> page 387) afin de conserver les caractéristiques de conduite normales en hiver. Les pneus d'hiver peuvent réduire la distance de freinage sur les routes enneigées, en comparaison aux pneus d'été. Mais la distance de freinage est encore plus longue que sur route qui n'est ni enneigée ni glacée. Faire preuve de la prudence appropriée lors de la conduite.

 Éviter le patinage des roues. Ceci pourrait endommager le groupe propulseur.

Température

ATTENTION

L'indice de température du pneu est établi pour un pneu qui est adéquatement gonflé et

qui n'est pas surchargé. La vitesse excessive, le sous-gonflage ou la surcharge, séparément ou conjointement, pourrait causer une accumulation excessive de chaleur et la rupture du pneu.

Les coefficients de température sont, par ordre décroissant, A, B et C. Ils représentent la résistance du pneu à la génération de chaleur et sa capacité à dissiper la chaleur lorsque testé dans des conditions contrôlées sur une piste d'essai intérieure en laboratoire. Le caoutchouc se dégrade d'autant plus vite que l'échauffement est plus considérable, diminuant d'autant la longévité du pneu. Dans les cas extrêmes d'échauffement c'est l'éclatement. Le coefficient C correspond à un niveau de performance auquel tous les pneus destinés aux voitures de tourisme doivent satisfaire, en vertu de l'article de la Federal Motor Vehicle Safety Standard 109. Les coefficients A et B représentent des niveaux de performance plus élevés (obtenus sur roue d'essai en laboratoire) que ne le requiert la loi.

Marquage des pneus

Aperçu du marquage des pneus

Les marquages suivants sont sur le pneu en plus du nom du pneu (marquage commercial) et le nom du fabricant:

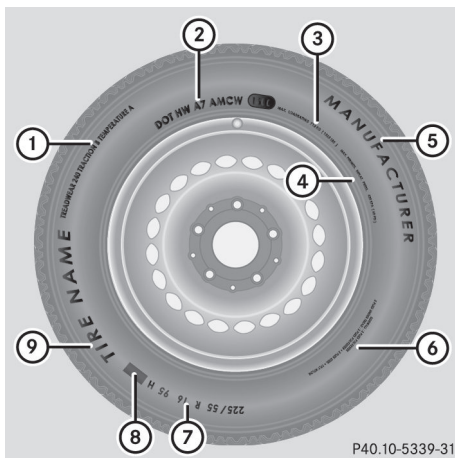

P40.10-5339-31

- ① Standard de classement uniforme selon la qualité (▷ page 408)
 - ② DOT, Numéro d'identification du pneu (▷ page 407)
 - ③ Charge maximale sur le pneu (▷ page 401)
 - ④ Pression maximale des pneus (▷ page 391)
 - ⑤ Fabricant
 - ⑥ Matériau du pneu (▷ page 408)
 - ⑦ Indices de taille, de charge de support et de vitesse du pneu (▷ page 404)
 - ⑧ Indice de charge (▷ page 407)
 - ⑨ Nom du pneu
- i** Les données sur les pneus sont spécifiques au véhicule et peuvent varier des données citées en exemple.

Indices de taille, de charge de support et de vitesse du pneu

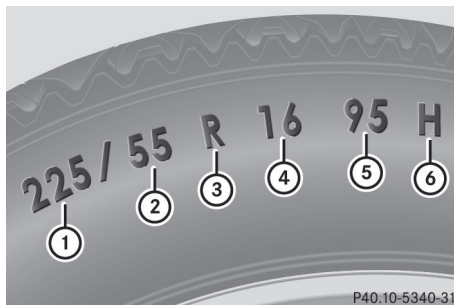

P40.10-5340-31

- ① Largeur du pneu
- ② Rapport d'aspect en %
- ③ Code du pneu
- ④ Diamètre de la jante
- ⑤ Indice de charge
- ⑥ Indice de vitesse du pneu

i Les données sur les pneus sont spécifiques au véhicule et peuvent différer des données présentées ici.

Généralités: selon les normes du manufacturier, la taille du pneu imprimée sur la paroi du pneu peut ne comporter aucune lettre, ou peut comporter une lettre précédant la description de la taille du pneu. S'il n'y a aucune lettre précédant la description de la taille (tel que montré plus haut): il s'agit de pneus de véhicule de tourisme fabriqués en fonction des normes européennes.

Si la lettre «P» précède la description de la taille du pneu: il s'agit de pneus de véhicule de tourisme fabriqués en fonction des normes américaines.

Si la lettre «LT» précède la description de la taille du pneu: il s'agit de pneus de camionnettes fabriqués en fonction des normes américaines.

Si la lettre «T» précède la description de la taille du pneu: il s'agit de pneus de roues de secours d'urgence, à installer seulement de façon temporaire en cas d'urgence.

Largeur du pneu: la largeur du pneu ① indique la largeur nominale du pneu en millimètres.

Rapport d'aspect: le rapport d'aspect ② est le rapport de taille entre la hauteur et la largeur du pneu, indiqué en pourcentage. Le rapport d'aspect est calculé en divisant la largeur du pneu par sa hauteur.

Code du pneu: le code du pneu ③ précise le type de pneu. «R» représente un pneu à carcasse radiale «D» représente des pneus en diagonale, et «B» représente des pneus à carcasse radiale en diagonale.

En option, des pneus ayant une vitesse supérieure à 240 km/h (149 mi/h) peuvent avoir l'inscription «ZR» pour la description de taille, selon le fabricant (par ex. 245/40 ZR 18).

Diamètre de la jante: le diamètre de la jante ④ est le diamètre de la portée du talon, et non celui du côté de la jante. Le diamètre de la jante est indiqué en pouces (po).

Indice de charge: l'indice de charge ⑤ est un code numérique spécifiant la capacité maximale de charge d'un pneu.

ATTENTION

L'indice de charge d'un pneu doit toujours être au moins égal à la moitié du poids nominal brut sur l'essieu (PNBE) du véhicule. Autrement, une défaillance soudaine du pneu pourrait survenir, ce qui pourrait causer un accident et/ou des blessures corporelles graves au conducteur et aux autres.

Toujours remplacer les pneus et les jantes avec d'autres ayant les mêmes spécifications, (désignation, fabricant et type) tel que montrés sur les pneus d'origine.

ATTENTION

Ne pas surcharger les pneus en excédant la charge limite indiquée sur l'étiquette d'information sur les pneus et la charge apposée sur la porte du conducteur. Le montant B. La surcharge des pneus peut entraîner la surchauffe et possiblement

l'éclatement. La surcharge des pneus peut aussi entraîner des problèmes de maniabilité ou de direction, ou la défaillance des freins.

Exemple:

L'indice de charge de 91 est équivalent à une charge maximale de 615 kg (1356 lb) que peut porter le pneu. Pour plus d'information sur la charge maximale du pneu en kilogrammes et en livres, voir (▷ page 401).

Pour plus d'information sur l'indice de charge, voir Indice de charge (▷ page 407).

Indice de vitesse: l'indice de vitesse ⑥ indique la vitesse maximale approuvée pour le pneu

ATTENTION

Ne jamais conduire plus vite que le préconise l'indice de vitesse des pneus du véhicule, même si la loi le permet.

Dépasser la vitesse maximale permise pour le pneu pourrait provoquer une défaillance soudaine du pneu, entraînant une perte de contrôle du véhicule qui pourrait résulter en un accident ou des blessures graves, voire la mort pour vous et les autres.



Peu importe l'indice de vitesse, le conducteur doit toujours respecter les limites de vitesse. Conduire prudemment et adapter le style de conduite aux conditions de la circulation routière.

Pneus d'été

Indice	Indice de vitesse
Q	jusqu'à 160 km/h (100 mi/h)
R	jusqu'à 170 km/h (106 mi/h)
S	jusqu'à 180 km/h (112 mi/h)
T	jusqu'à 190 km/h (118 mi/h)
H	jusqu'à 210 km/h (130 mi/h)
V	jusqu'à 240 km/h (149 mi/h)
W	jusqu'à 270 km/h (168 mi/h)

Pneus d'été	
Indice	Indice de vitesse
Y	jusqu'à 300 km/h (186 mi/h)
ZR...Y	jusqu'à 300 km/h (186 mi/h)
ZR...(..Y)	au-dessus de 300 km/h (186 mi/h)
ZR	au-dessus de 240 km/h (149 mi/h)

- En option, des pneus ayant une vitesse supérieure à 240 km/h (149 mi/h) peuvent avoir l'inscription «ZR» pour la description de taille, selon le fabricant (par ex. 245/40 ZR 18).



Les description de l'usage comportent l'indice de charge  et l'indice de vitesse .

- Si la la description de taille du pneu comprend «ZR» et aucune description de l'usage, s'informer auprès du fabricant pour connaître la vitesse maximale du pneu.

Si une description de l'usage est disponible, la vitesse maximale est limitée en fonction de l'indice de vitesse dans la description de l'usage. Exemple: 245/40 ZR 18 97 Y. Dans cet exemple, «97Y» est la «Description de l'usage». La lettre «Y» indique l'indice de vitesse du pneu, et la vitesse maximale du pneu est limitée à 300 km/h (186 mi/h).

- Chaque pneu ayant une vitesse maximale supérieure à 300 km/h (186 mi/h) doit avoir la description de taille «ZR» **et** la description de l'usage doit être fournie entre parenthèses. Exemple: 275/40 ZR 18 (99Y). L'indice ce vitesse «Y» montre que la vitesse maximale du pneu est supérieure à 300 km/h (186 mi). Demander au manufacturier de pneus de trouver la vitesse maximale.

Pneus toutes saisons et pneus d'hiver	
Indice	Indice de vitesse
Q M+S ²⁸	jusqu'à 160 km/h (100 mi/h)
T M+S ²⁸	jusqu'à 190 km/h (118 mi/h)
H M+S ²⁸	jusqu'à 210 km/h (130 mi/h)
V M+S ²⁸	jusqu'à 240 km/h (149 mi/h)

-  Ce ne sont pas tous les pneus ayant une identification M+S qui offrent les caractéristiques de conduite des pneus d'hivers. Les pneus d'hiver ont, en plus de l'identification M+S, le symbole d'un flocon de neige  sur la paroi du pneu. Les pneus avec cette identification remplissent les exigences de la Rubber Manufacturers Association (RMA) et de l'Association canadienne de l'industrie du caoutchouc (CAC) concernant la traction des pneus sur la neige et sont désignés spécialement pour la conduite sur la neige.

Un limiteur de vitesse électronique prévient la conduite à des vitesses excédant 210 km/h (130 mi/h).

L'indice de vitesse des pneus installés à l'usine pourrait être supérieur à la vitesse maximale permise par le limiteur de vitesse électronique.

S'assurer que les pneus ont l'indice de vitesse requis tel que spécifié pour ce véhicule dans la section «Pneus» (> page 412), lors de l'achat de pneus neufs par exemple.

Pour plus d'information concernant la lecture des données sur les pneus, contacter un atelier spécialisé ou un Concessionnaire Mercedes-Benz agréé.

²⁸ Ou M+S  pour les pneus d'hiver.

Indice de charge



i Les données sur les pneus sont spécifiques au véhicule et peuvent varier des données citées en exemple.

En plus de l'index de charge de support, l'index de charge ① peut être imprimé après les lettres qui identifient l'index de vitesse ⑥ (▷ page 404) sur le flanc du pneu.

- Si aucune spécification n'est donnée: aucun texte (comme dans l'exemple ci-dessus), représente une charge standard (SL)
- XL ou Extra Load: représente un pneu renforcé
- Light Load: représente un pneu pour charge légère
- C, D, E: représentent une plage de charges qui dépend de la charge maximale pouvant être portée par le pneu à une pression spécifique de gonflage.

DOT, Numéro d'identification du pneu (TIN)

La réglementation américaine sur les pneus prévoit que chaque fabricant de pneus neufs ou rechapés doit imprimer un numéro d'identification du pneu (TIN) sur le flanc de chaque pneu fabriqué.

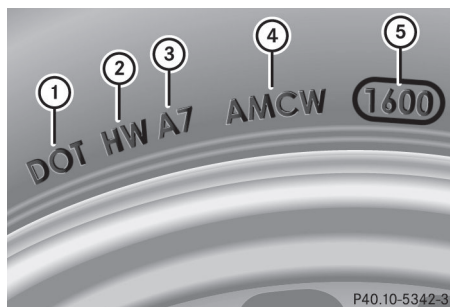

Le TIN est un identifiant unique. Le TIN permet au fabricant de pneus d'informer les acheteurs des rappels et autres aspects relatifs à la sécurité. Il permet à l'acheteur d'identifier facilement les pneus défectueux. Le TIN est constitué d'un code d'identification du fabricant ②, taille du pneu ③, code type du pneu ④ et date de fabrication ⑤.

i Les données sur les pneus sont spécifiques au véhicule et peuvent différer des données présentées ici.

DOT (ministère des Transports): le symbole sur le pneu ① indique que le pneu est conforme aux exigences du ministère des Transports américain.

Code d'identification du fabricant: le code d'identification du fabricant ② fournit des détails sur le fabricant de pneus. Le marquage sur les nouveaux pneus comprend deux symboles. Les pneus rechapés sont marqués de quatre symboles.

Pour plus d'information sur les pneus réchapés (▷ page 384).

Taille du pneu: l'identifiant ③ décrit les dimensions du pneu.

Code de type de pneu: le code de type de pneu ④ peut servir au fabricant comme code permettant de décrire les caractéristiques spécifiques du pneu.

Date de fabrication: la date de fabrication ⑤ fournit de l'information sur l'âge du pneu. Les première et deuxième positions représentent la semaine de fabrication,

commençant par «01» pour la première semaine du calendrier. Les positions trois et quatre représentent l'année de fabrication. Par exemple, un pneu marqué «3208» a été fabriqué pendant la 32^e semaine de l'année 2008.

Caractéristiques du pneu

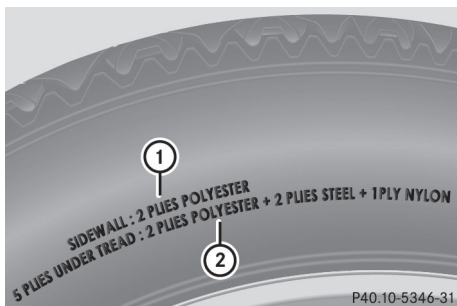

- i** Les données sur les pneus sont spécifiques au véhicule et peuvent varier des données citées en exemple.

Cette information décrit la corde du pneu et le nombre de couches sur le flanc ① et sous la semelle ②.

Définition des termes pour les pneus et le chargement

Constitution du pli et matériaux utilisés

Décrit le nombre de plis ou nombre de couches enrobés de caoutchouc, utilisés dans la fabrication de la bande de roulement et du flanc du pneu. Fabrication en acier, nylon, polyester et autres matériaux.

Bar

Unité métrique pour la pression de l'air. Il y a 14.5038 livres par pouce carré (psi) dans 1 bar; et il y a 100 kilopascals (kPa) dans 1 bar.

DOT (ministère des Transports)

Les pneus marqués avec DOT répondent aux exigences du ministère des Transports américain.

Poids normal des occupants

Poids correspondant au nombre total des occupants pouvant prendre place dans le véhicule, selon sa conception, multiplié par 68 kilogrammes (150 lbs).

Normes de classement uniforme des pneus selon la qualité

Une norme uniforme de classement pour évaluer la qualité des pneus en fonction de la qualité de la semelle, de la traction du pneu et des caractéristiques de température. Les indices sont établis par les fabricants selon les modes d'essais imposés par le gouvernement américain. Les indices sont moulés dans le flanc du pneu.

Pression recommandée de gonflage du pneu

La pression du pneu recommandée pour votre véhicule en fonction de conditions de conduite normales. Les recommandations se trouvent sur l'étiquette d'information et de charge apposée au montant B de la porte du conducteur de votre véhicule. La pression des pneus recommandée permet le meilleur équilibre entre les caractéristiques d'équilibrage, de tenue de route, de confort routier et d'usure. L'information supplémentaire se rapportant aux situations spéciales de conduite se trouve sur l'étiquette de pression de gonflage des pneus, à l'intérieur du volet du réservoir d'essence.

Poids accru du véhicule en raison de l'équipement optionnel

Le poids combiné de tout l'équipement standard et optionnel disponible pour le véhicule, peu importe s'il est installé ou non sur le véhicule

Jante

Partie de la roue sur laquelle le pneu est monté

PNBE (Poids nominal brut sur l'essieu)

Le PNBE représente le poids maximal que peut supporter un essieu. La charge actuelle sur un essieu ne doit jamais excéder l'indice de poids brut de l'essieu. Le poids maximal que peut supporter un essieu est indiqué sur la plaque d'identification du véhicule apposée au montant B de la porte côté conducteur

Indice de vitesse du pneu

L'indice de vitesse du pneu fait partie de l'identification du pneu. Il indique la gamme de vitesses pour laquelle le pneu est approuvé.

PBV (Poids brut du véhicule)

Le PBF est le poids de la remorque plus le poids de tout le chargement, bagages, accessoires etc. chargés sur la remorque.

PBV (Poids brut du véhicule)

Le poids brut du véhicule comprend le poids du véhicule incluant le carburant, les outils, la roue de secours, les accessoires installés, les occupants, les bagages et si applicable la languette de remorquage. Le poids brut du véhicule ne doit pas excéder le poids nominal brut du véhicule PNBV tel que spécifié sur la

plaque d'identification du véhicule apposée au montant B de la porte côté conducteur.

PNBV (Poids nominal brut du véhicule)

Le PNBV est le maximum de poids brut permis d'un véhicule complètement chargé (le poids du véhicule incluant tous les accessoires, les occupants, le carburant, les bagages et si applicable la languette de remorquage). Le poids nominal brut du véhicule est spécifié sur la plaque d'identification du véhicule sur le montant B de la porte côté conducteur.

Poids maximal du véhicule chargé

Le poids maximal est la somme du poids du véhicule non chargé, le poids des accessoires, la charge maximale et le poids des équipements optionnels installés à l'usine.

Kilopascal (kPa)

Unité métrique pour la pression de l'air. 6,9 kPa équivaut à 1 psi. Une autre unité de pression du pneu est le bar. Il y a 100 kilopascals (kPa) dans un bar.

Indice de charge

En plus de l'indice charge de support, l'indice de charge peut également être imprimé sur le flanc du pneu. Ceci indique plus précisément la capacité de la charge de support.

Poids du véhicule à vide

Le poids d'un véhicule avec équipement standard incluant la capacité maximale de carburant, huile et liquide de refroidissement. Il inclut également le système de climatisation et l'équipement optionnel s'ils

sont installés sur le véhicule, mais n'inclut pas les passagers ou les bagages

Indice maximal de charge

La charge maximale du pneu en kilogrammes ou livres est le poids maximal pour lequel un pneu est approuvé.

Pression de gonflage maximale des pneus

Pression de gonflage maximale pour un pneu.

Charge maximale sur le pneu

Charge maximale sur le pneu. Elle est calculée en divisant par deux la charge maximale sur un essieu.

PSI (livres par pouce carré)

Une unité de mesure standard de la pression d'air.

Rapport d'aspect

Relation en pourcentage entre la hauteur et la largeur du pneu.

Pression des pneus

La pression à l'intérieur du pneu appliquant une force vers l'extérieur sur chaque pouce carré de la surface du pneu. La pression d'air est exprimée en livres par pouce carré (psi), en kilopascal (kPa) ou en bars. La pression des pneus ne doit être corrigée que lorsque les pneus sont à froid. Pour cela, le véhicule doit avoir été immobile pendant au moins trois heures ou ne pas avoir roulé pendant plus de 1,6 km (1 mille).

Pression des pneus des pneus à froid

Pression des pneus lorsque le véhicule a été immobile pendant au moins trois heures ou n'a pas roulé pendant plus de 1,6 km (1 mille).

Bande de roulement

La partie du pneu qui est en contact avec la route.

Talon

Le talon assure que le pneu est sécuritairement en contact avec la route. Le talon du pneu contient des fils d'acier permettant de retenir le pneu sur la jante.

Paroi

Partie du pneu entre la bande de roulement et le talon.

Poids des options installées usine

Le poids combiné de ces extras optionnels qui pèsent plus que la pièce standard de remplacement et plus de 2,3 kilogrammes (5 lb). Ces extras optionnels, tels que des freins haute performance, une commande de niveau, un porte-bagage de toit ou une batterie haute performance ne sont pas inclus dans le poids à vide et le poids des accessoires.

TIN (Numéro d'identification du pneu)

Un numéro d'identification unique que peut utiliser le fabricant de pneu pour identifier les pneus, par exemple pour un rappel de produit, et ainsi identifier les acheteurs. Le TIN est constitué d'un code d'identification du fabricant, taille du pneu, code type du pneu et date de fabrication.

Indice de charge

L'indice de charge de support (également indice de charge) est un code contenant la capacité de charge de support maximale d'un pneu

Traction

La traction est la transmission de puissance entre les pneus et la surface de la route

TWR (Poids nominal de la languette)

Le TWR est le poids maximal que la boule d'accouplement sur la languette de remorquage peut supporter.

Indicateurs d'usure

Bandes étroites (bandes d'usure de semelle) qui sont distribuées sur la semelle. Si la semelle du pneu est de niveau avec les bandes, la limite d'usure de 1,6 mm ($1/16$ po) a été atteinte.

Distribution des occupants

La distribution des occupants du véhicule selon l'attribution des sièges.

Capacité de charge du véhicule

Capacité de chargement et de bagages du véhicule augmentée par le produit du nombre d'occupants désignés par 68 kilogrammes (150 lb).

Changement de roue

Pneu à plat

La section «Assistance routière» (> page 364) comporte de l'information et des notes sur la façon de procéder lors d'un

pneu à plat. Elle fournit aussi des directives sur le changement de roue ou l'installation d'un pneu de rechange ou d'une roue de secours d'urgence.

Permutation des roues

ATTENTION

Effectuer la permutation des roues avant et arrière uniquement si elles sont de mêmes dimensions.

Si le véhicule est équipé de pneus mixtes (pneus avant de dimensions différentes des pneus arrière), la permutation n'est pas possible.

ATTENTION

Faire vérifier le couple de serrage après tout changement de roue. Les roues risquent de se détacher si elles ne sont pas serrées au couple de 150 Nm (110 lb-pi).

N'utiliser que des boulons de roue d'origine Mercedes-Benz pour les jantes de votre véhicule.

Les indices d'usure des pneus avant et arrière diffèrent, en fonction des conditions de fonctionnement. Procéder à la permutation des roues avant qu'un indice d'usure évident ne soit visible sur les pneus. En général, les pneus avant s'usent davantage sur les flancs et les pneus arrière au centre.

Si la configuration de votre véhicule le permet, les pneus peuvent être permutés en fonction des intervalles indiqués dans le carnet de garantie du fabricant de pneus, et remis à l'achat de votre véhicule. Si cette information n'est pas disponible, les pneus devraient être permutés tous les (5 000 à 10 000 km) (3 000 à 6 000 milles) ou plus tôt, en cas d'usure des pneus. Ne pas changer la direction de rotation de la roue. Nettoyer à fond la surface de contact de la roue et du disque de frein chaque fois qu'une roue est permutée. Vérifier les pressions de gonflage des pneus

Informations sur le remplacement de la roue et l'installation de la roue de secours (▷ page 365).

! Sur les véhicules équipés d'un moniteur de pression des pneus, les composantes électroniques sont dans la roue.

Les outils pour le montage du pneu ne doivent pas être utilisés près de la valve. Ceci pourrait endommager les composantes électroniques.

Toujours faire changer les pneus dans un atelier spécialisé, par exemple, un Concessionnaire Mercedes-Benz agréé.

Direction de la rotation

Les pneus possédant une direction de rotation indiquée possèdent des avantages additionnels, notamment en cas de risque d'aquaplanage. Ces avantages ne sont possibles que lorsque la direction de rotation adéquate des roues est maintenue.

Une flèche sur le flanc du pneu indique le sens de rotation du pneu.

Il est possible de monter une roue de secours/roue de secours d'urgence contre la direction de rotation de la roue. Respecter les limites de temps ainsi que de vitesse imposées aux roues de secours/roue de secours d'urgence.

Entreposage des roues

Entreposer les roues dans un endroit frais, sec et de préférence sombre. Protéger les pneus de l'huile, de la graisse, de l'essence et du diesel.

Nettoyage des roues

ATTENTION

Ne pas utiliser des nettoyeurs à haute pression avec des pistolets à jet circulaire (broyeur de saleté) pour nettoyer le véhicule, en particulier les pneus. Sinon, les pneus

pourraient être endommagés et un accident pourrait survenir.

Combinaisons jante/pneu

Il est important de se rappeler ce qui suit

! Pour des raisons de sécurité, Mercedes-Benz recommande d'utiliser uniquement des pneus et jantes qui ont été homologués spécifiquement par Mercedes-Benz pour le véhicule.

Ces pneus ont été spécialement adaptés pour une utilisation avec les systèmes de commande tels que ABS ou ESP[®], et sont marqués comme suit:

- MO = Mercedes-Benz Original
- MOE = Mercedes-Benz Original Extended (pneus avec caractéristiques de pneu à plat)
- MO 1 = Mercedes-Benz Original (seulement certains pneus AMG)

Les pneus Mercedes-Benz Original Extended peuvent seulement être utilisés sur des jantes qui ont été spécifiquement homologuées par Mercedes-Benz.

Utiliser uniquement des pneus, des jantes et des accessoires éprouvés et homologués par Mercedes-Benz. Certaines caractéristiques, par exemple, la tenue de route, les niveaux de bruit et la consommation de carburant, peuvent autrement être affectées négativement. De plus, lors d'une conduite avec chargement, les variations de dimensions des pneus peuvent causer la mise en contact des pneus avec la carrosserie et les composants de l'essieu. Ceci pourrait endommager les pneus ou le véhicule.

Mercedes-Benz n'accepte aucune responsabilité pour les dommages résultant de l'emploi de pneus, jantes ou accessoires autres que ceux testés et homologués.

Pour plus d'information sur les pneus, les jantes et les combinaisons approuvées, contacter votre Concessionnaire Mercedes-Benz agréé.

- i** L'étiquette d'information sur les pneus et la charge avec les recommandations de pressions des pneus se trouve sur le montant B du côté conducteur. D'autres informations sur la conduite à hautes vitesses ou la conduite avec des charges plus légères que la charge maximale du véhicule se trouvent sur le tableau de pression des pneus à l'intérieur du volet de remplissage de carburant. Vérifier les pressions des pneus régulièrement, et seulement lorsque les pneus sont froids. Se conformer aux recommandations d'entretien du fabricant de pneu dans les documents du véhicule.

Pour d'autres informations sur les pressions de pneu recommandées et sur les pressions de pneus pour des conditions de conduite spécifiques, voir (▷ page 388).

- i** Remarques sur l'équipement du véhicule - toujours équiper le véhicule:
 - avec des pneus de même dimension sur un essieu donné (gauche/droit)
 - avec le même type de pneu à un temps donné (pneus d'été, pneus d'hiver, pneus MOExtended)
- i** Les pages suivantes contiennent de l'information sur les dimensions des jantes et pneus approuvées pour équiper le véhicule de pneus d'hiver. Les pneus d'hiver ne sont pas disponibles à l'usine comme équipement standard ou comme extra optionel.

Si l'on désire équiper le véhicule avec des pneus d'hiver approuvés, il peut être nécessaire d'obtenir des jantes de la taille correspondante, puisque la taille des pneus d'hiver approuvés peut différer de celle des pneus standards. Celle-ci dépend du modèle et de l'équipement installé à l'usine.

Les pneus, les jantes et d'autres informations peuvent être obtenus d'un atelier spécialisé qualifié, par exemple un Concessionnaire Mercedes-Benz agréé.

- i** Aperçu des abréviations utilisées dans les tableaux de pneus suivants:

- BA: les deux essieux
- FA: essieu avant
- RA: essieu arrière

Dans le tableau suivant, les combinaisons jante/pneu sont allouées aux modèles de véhicule selon les variétés, par exemple V1, V2 etc.:

V1	ML 350 4MATIC
V2	ML 350 BlueTEC 4MATIC



Pneus				
	Pneus toutes-saisons	Alliage des roues	V1	V2
BA	255/55 R18 105 H M+S	8.0 J x 18 H2 Déport de roue: 56 mm (2,21 po)	•	•
BA	255/50 R19 107 H XL M+S	8.0 J x 19 H2 Déport de roue: 56 mm (2,21 po)	•	•
BA	255/50 R19 107 H XL M+S ²⁹	8,5 J x 19 H2 Déport de roue: 59 mm (2,32 po)	•	•
BA	255/50 R19 107 H XL M+S ²⁹	8,5 J x 19 H2 Déport de roue: 62 mm (2,44 po)	•	•
BA	255/50 R19 107 H XL M+S MOExtended ³⁰	8,0 J x 19 H2 Déport de roue: 56 mm (2,21 po)	•	•
BA	255/50 R19 107 H XL M+S MOExtended ^{29, 30}	8,5 J x 19 H2 Déport de roue: 59 mm (2,32 po)	•	•
BA	255/50 R19 107 H XL M+S MOExtended ^{29, 30}	8,5 J x 19 H2 Déport de roue: 62 mm (2,44 po)	•	•
BA	265/45 R20 108 H XL M+S ²⁹	9.0 J x 20 H2 Déport de roue: 57 mm (2,24 po)	•	•
BA	265/45 R20 108 H XL M+S MOExtended ^{29, 30}	9.0 J x 20 H2 Déport de roue: 57 mm (2,24 po)	•	•
BA	265/40 R21 105 Y XL ²⁹	9.0 J x 21 H2 Déport de roue: 53 mm (2,09 po)	•	•

	Pneus d'hiver ³¹	Alliage des roues	V1	V2
BA	255/55 R18 105 H M+S 	8,0 J x 18 H2 Déport de roue: 56 mm (2,21 po)	•	•
BA	255/50 R19 107 H XL M+S 	8,0 J x 19 H2 Déport de roue: 56 mm (2,21 po)	•	•
BA	255/50 R19 107 H XL M+S  ²⁹	8,5 J x 19 H2 Déport de roue: 59 mm (2,32 po)	•	•

²⁹ Utilisation de chaînes à neige interdite. Observer les remarques dans la section «Chaînes à neige».

³⁰ Pneus MOExtended (pneus offrant les caractéristiques de pneu à plat) seulement en combinaison avec un système d'avertissement de perte de pression des pneus actif ou un moniteur de pression des pneus.

³¹ Pas disponible de l'usine.

	Pneus d'hiver ³¹	Alliage des roues	V1	V2
BA	255/50 R19 107 H XL M+S  MOExtended ³⁰	8,0 J x 19 H2 Déport de roue: 56 mm (2,21 po)	•	•
BA	255/50 R19 107 H XL M+S  MOExtended ^{29, 30}	8,5 J x 19 H2 Déport de roue: 59 mm (2,32 po)	•	•

Roue de secours d'urgence «Minispare»²⁹

Pneus	Roues	V1	V2
T 155/90 R18 113 M Pression des pneus: 420 kPa (4,2 bar / 61 psi)	4 B x 18 H2 Déport de roue: 40 mm (1,58 po)	•	•

i La pression des pneus spécifiée est imprimée en jaune sur la roue de secours d'urgence.

³¹ Pas disponible de l'usine.

³⁰ Pneus MOExtended (pneus offrant les caractéristiques de pneu à plat) seulement en combinaison avec un système d'avertissement de perte de pression des pneus actif ou un moniteur de pression des pneus.

²⁹ Utilisation de chaînes à neige interdite. Observer les remarques dans la section «Chaînes à neige».

Information utile	418
Remarques sur les données techniques	418
Pièces de rechange Mercedes-Benz	418
Garantie	419
Plaques d'identification	419
Produits d'entretien et contenances	421
Données du véhicule	429
Langnette de remorquage	430

Information utile

- i** Ce Guide du conducteur décrit tous les dispositifs, de série ou optionnels, offerts pour le véhicule au moment de la publication du Guide. Des différences sont possibles entre les pays. À noter qu'il est possible que votre véhicule ne soit pas équipé de toutes les caractéristiques décrites dans le présent guide. Ceci s'applique également aux systèmes et fonctions portant sur la sécurité du véhicule.
- i** Veuillez lire l'information sur les ateliers spécialisés (▷ page 28).

Remarques sur les données techniques

- i** Les données indiquées ici réfèrent spécifiquement à un véhicule avec équipement standard. Consulter un Concessionnaire Mercedes-Benz agréé pour les données pour tous les véhicules et les variétés de garniture.

Pièces de rechange Mercedes-Benz

Tous les Concessionnaires Mercedes-Benz agréés disposent d'un stock de pièces de rechange d'origine Mercedes-Benz indispensables à l'entretien et aux réparations. En outre, des centres d'approvisionnement implantés stratégiquement assurent la distribution rapide et fiable des pièces.

Plus de 300 000 différentes pièces de rechange sont disponibles pour les modèles Mercedes-Benz.

Les pièces de rechange Mercedes-Benz d'origine sont soumises aux plus rigoureux contrôles de qualité. Chaque pièce a été spécialement étudiée, fabriquée ou choisie et adaptée aux véhicules Mercedes-Benz.

Par conséquent, seules les pièces de rechange Mercedes-Benz d'origine devraient être installées.

AVERTISSEMENT

La sécurité en conduite pourrait être compromise si des pièces, pneus, roues ou accessoires relatifs à la sécurité non approuvés par Mercedes-Benz sont installés.

Ceci pourrait entraîner des anomalies de fonctionnement des systèmes relatifs à la sécurité, par exemple le système de freinage. Dans un tel cas, le conducteur risque de perdre le contrôle du véhicule et de causer un accident.

C'est la raison pour laquelle Mercedes-Benz recommande d'utiliser des pièces d'origine Mercedes-Benz ou des pièces de qualité équivalente. N'utiliser que des pneus, roues et accessoires qui ont été spécifiquement approuvés pour votre véhicule.

- !** Les coussins gonflables et les rétracteurs-enrouleurs d'urgence, de même que les unités de contrôle et les capteurs des systèmes de retenue, pourraient avoir été installés aux endroits suivants du véhicule:

- les portes
- les montants de portes
- les seuils de portes
- les sièges
- le tableau de bord
- le combiné d'instruments
- la console centrale

Ne pas installer d'accessoires tels que des systèmes audio à ces endroits. Ne pas effectuer de réparations ou de soudure. Ceci pourrait nuire au bon fonctionnement des systèmes de retenue.

Faire installer les accessoires d'après marché dans un atelier spécialisé. À cette fin, Mercedes-Benz recommande de contacter un Concessionnaire Mercedes-Benz agréé.

Remarque environnementale

Daimler AG fournit également des appareils importants remis en état et des pièces de même qualité que les pièces neuves. Ils sont couverts par la même garantie limitée que des pièces neuves.

Lors de la commande de pièces d'origine Mercedes-Benz, toujours préciser le numéro d'identification du véhicule (NIV) (▷ page 419) ainsi que le numéro du moteur (▷ page 420).

Garantie

Le carnet d'entretien et de garantie de votre Mercedes-Benz contient toutes les explications détaillées relatives aux garanties du véhicule.

Un Concessionnaire Mercedes-Benz agréé échangera ou réparera toute pièce défectueuse installée en équipement d'origine sur le véhicule en accord avec les garanties suivantes:

- La garantie limitée de véhicule neuf
- La garantie des dispositifs antipollution
- La garantie de performance antipollution
- La garantie des systèmes antipollution des États de la Californie, du Connecticut, du Maine, du Massachusetts, de New-York, de Pennsylvanie, du Rhode Island et du Vermont .
- Les lois d'exécution de la garantie des États (Lemon Laws)

Les pièces et accessoires de rechange sont couverts par les garanties sur les pièces et accessoires Mercedes-Benz. Vous pouvez en obtenir copie auprès de votre Concessionnaire Mercedes-Benz.

- i** En cas de perte du carnet d'entretien et de garantie, un Concessionnaire Mercedes-Benz agréé se fera un plaisir de le remplacer. Il vous sera envoyé par la poste.

Plaques d'identification

Plateau d'identification du véhicule avec numéro d'identification (NIV) et numéro de peinture

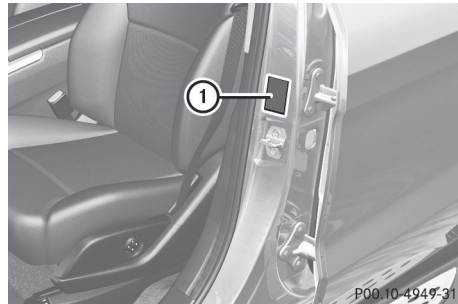

- Ouvrir la porte du conducteur.
La plaque d'identification du véhicule sera visible ①.

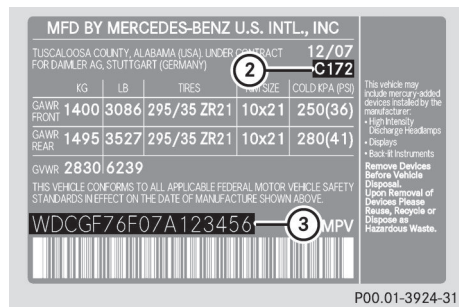

Exemple: plaque d'identification du véhicule (É.-U. seulement)

- ② Code de peinture
③ NIV

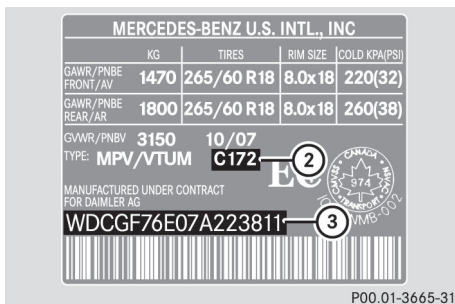

Exemple: plaque d'identification du véhicule (Canada seulement)

- ② Code de peinture
- ③ NIV

i Les données montrées sur la plaque d'identification sont fournies en exemple. Ces données diffèrent selon le véhicule et peuvent être différentes de celles indiquées ici. La plaque d'identification du véhicule fournit les données s'appliquant à votre véhicule.

Numéro d'identification du véhicule (NIV)

Le numéro d'identification du véhicule (NIV) se trouve aux endroits suivants:

- sur la plaque d'identification du véhicule (▷ page 419)
- sur la partie inférieure du pare-brise (▷ page 420)

En plus d'être estampé sur la plaque d'identification du véhicule, le numéro d'identification du véhicule (NIV) est également estampé sur la carrosserie. Ceci se trouve dans le dégagement pieds du passager avant.

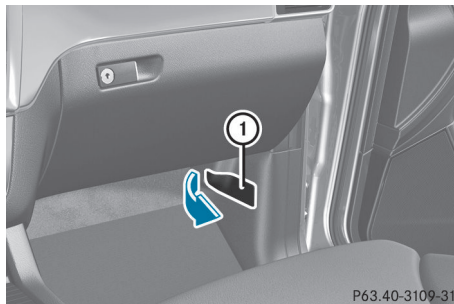

- ▶ Ouvrir la porte avant droite.
- ▶ Ouvrir le couvercle ① en direction de la flèche et le retirer.
Le numéro d'identification du véhicule (NIP) paraît.

Numéro du moteur

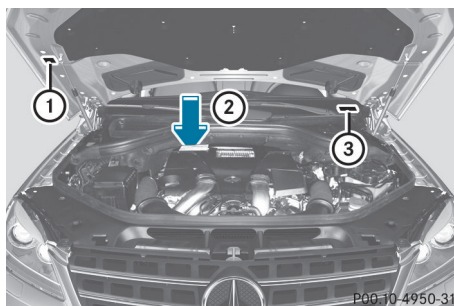

- ① Plaque d'information antipollution, incluant la certification des normes d'émissions fédérales et de la Californie
- ② Numéro de moteur (estampé dans le carter du moteur)
- ③ NIV (sur le rebord inférieur du pare-brise)

Produits d'entretien et contenances

Remarques importantes sur la sécurité

Les produits d'entretien incluent notamment:

- les carburants (par exemple, essence, diesel)
- les additifs pour le dispositif antipollution d'après traitement
- les lubrifiants (par exemple, huile moteur, huile à transmission)
- le liquide de refroidissement
- le liquide de frein
- le liquide de lave-glace de pare-brise

Les composantes du véhicule et leurs lubrifiants respectifs doivent correspondre. Par conséquent, n'utiliser que les produits testés et approuvés par Mercedes-Benz.

Pour plus d'information sur les produits testés et approuvés, contacter un Concessionnaire Mercedes-Benz ou visiter le site <http://www.mbusa.com> (É.-U. seulement).

ATTENTION

Se conformer à tous les règlements en application concernant la manutention, l'entreposage et l'élimination des liquides d'entretien. Autrement, des risques sont possibles pour les humains ou l'environnement.

Conserver les liquides d'entretien hors de la portée des enfants.

Pour des raisons de santé, éviter le contact direct des liquides avec la peau ou les vêtements.

Si un liquide d'entretien est avalé, contacter un médecin immédiatement.

Contenances			
	Modèle du véhicule	Capacité de remplissage ³²	Carburant, liquide de refroidissement, lubrifiants, etc.
Huile moteur et filtre	ML 350 BlueTEC 4MATIC	8,0 l (8,5 ptes amér.)	Huiles moteur approuvées
	ML 350 4MATIC	7,0 l (7,4 ptes amér.)	
Système de refroidissement	Tous les modèles		MB 325,0 ou MB 326,0 anticorrosion/antigel
Capacité du réservoir	Tous les modèles		Moteur à essence: essence super sans plomb (indice d'octane d'au moins 91, valeur moyenne entre 96 RON/86 MON) Moteurs diesel: CARBURANT DIESEL AUTOROUTE ULTRA-FAIBLE EN SOUFFRE (ULSD, contenu maximal en soufre 15 ppm)
Réserve	Tous les modèles		
Réservoir DEF	ML 350 BlueTEC 4MATIC	27,5 l (7,3 ptes amér.)	DEF en accord avec ISO 22241
Système de nettoyage du pare-brise/phares	Tous les modèles		Concentré de lave-glace MB ³³ Rapport de mélange pour liquide de lave-glace (▷ page 429)

³² Les valeurs manquantes n'étaient pas disponibles au moment de l'impression.

³³ Mélangé avec de l'eau ou liquide de lave-glace prémélangé avec protection antigel.

Carburant

Remarques importantes sur la sécurité

ATTENTION

L'essence et les carburants diesel sont hautement inflammables et toxiques. Ils peuvent entraîner de violentes brûlures et causer des blessures graves.

Garder les étincelles, flammes ou matières semblables à bonne distance de l'essence ou du carburant diesel!

Arrêter le moteur avant de refaire le plein.

En présence d'essence ou de carburant diesel, éviter d'inhaler les vapeurs ou tout contact avec la peau ou les vêtements.

Éteindre tout le matériel de fumeur.

Le contact direct du carburant sur la peau, ou l'aspiration de vapeurs de carburant sont nuisibles à la santé.

Essence super sans plomb

! Afin d'assurer la longévité et la parfaite performance du moteur, utiliser uniquement de l'essence super sans plomb.

Si l'essence super sans plomb n'est pas disponible et que de l'essence régulière doit être utilisée; observer les précautions suivantes:

- ne remplir le réservoir qu'à moitié avec de l'essence sans plomb régulière et compléter dès que possible avec de l'essence super sans plomb.
- ne pas conduire à la vitesse maximale.
- éviter les accélérations soudaines.
- si le véhicule transporte une charge légère, par exemple deux passagers sans bagages, ne pas permettre au moteur de tourner à plus de 3,000 tr/mi.
- si le véhicule est complètement chargé ou qu'il roule sur des terrains montagneux, de pas appuyer sur l'accélérateur à plus de $\frac{2}{3}$ la course de la pédale.

Véhicules à carburant mixte

Remarques importantes sur la sécurité

Les véhicules à carburant mixte se reconnaissent par l'étiquette à l'intérieur du volet du réservoir de carburant.

Les véhicules à carburant mixte peuvent fonctionner avec de l'essence super sans plomb et de l'éthanol (E85) ou un mélange des deux. Le carburant éthanol (E85) est un mélange d'environ 85% d'éthanol et 15% d'essence sans plomb.

ATTENTION

Le carburant éthanol (E85) et ses émanations sont hautement inflammables, toxiques et brûlent facilement. Le carburant éthanol peut causer de graves blessures si allumé, ou à son contact ou en respirant ses vapeurs. Éviter d'inhaler les vapeurs d'éthanol et tout contact avec la peau. Éteindre toute flamme nue avant de refaire le plein. Ne jamais permettre la présence d'étincelles ou cigarettes près de l'éthanol.

Changement de type de carburant

Pour obtenir une meilleure performance en conduite, il est recommandé d'utiliser l'un ou l'autre carburant. Éviter l'alternance régulière entre deux types de carburant.

En changeant de type de carburant, s'assurer que les conditions suivantes sont remplies:

- le niveau de carburant est inférieur à la moitié.
- le niveau de carburant est au-dessus du niveau de réserve. Ceci est identifiable lorsque le témoin de la réserve de carburant n'est pas allumé.
- plus que 20 litres (5 gallons) de carburant est ajouté.
- le moteur est arrêté avant de refaire le plein.
- immédiatement après avoir fait le plein, le moteur est redémarré et fonctionne pendant au moins 5 minutes.

Ces précautions et recommandations doivent prévenir toutes les difficultés possible, aussi longtemps que le moteur n'est pas complètement passé à l'autre carburant.

Si le conducteur constate que le moteur ne roule pas correctement en dépit de ces recommandations, refaire le plein avec un extra d'au moins 12 litres (3 gallons) d'essence. Ceci peut améliorer le roulement du moteur.

Consommation de carburant

Le carburant éthanol (E85) contient moins d'énergie par gallon que l'essence. Pour s'assurer que la performance du moteur avec carburant éthanol (E85) soit semblable à celle obtenue en utilisant de l'essence, le moteur doit brûler plus de carburant éthanol. Par conséquent, il est prévu que la consommation de carburant augmentera avec le carburant éthanol (E85), en comparaison à la consommation d'essence.

Entretien

Si le véhicule est conduit pour l'entretien ou la réparation, informer le Concessionnaire Mercedes-Benz agréé que le véhicule fonctionne ou a fonctionné avec du carburant éthanol (E85).

Basses températures extérieures

Le temps de démarrage peut augmenter significativement à des températures inférieures à 0 °C (32 °F). À de basses températures extérieures, Mercedes-Benz recommande l'utilisation d'un chauffage auxiliaire. Pour plus d'information, consulter un Concessionnaire Mercedes-Benz agréé.

Des soubresauts peuvent également être ressentis à de basses températures extérieures jusqu'à ce que le moteur soit complètement réchauffé.

Le carburant éthanol (E85) n'est pas compatible si la température ambiante descend sous -10 °C (14 °F).

Hautes températures extérieures

À des températures extérieures supérieures à 35 °C (95 °F), le temps requis pour la procédure de démarrage peut augmenter et être accompagnée d'un soubresaut suivant le départ.

Exigences en carburant

Moteurs à essence

Utiliser uniquement de l'essence super sans plomb. L'indice d'octane devrait être au moins de 91. Des détails se trouvent sur la pompe. L'indice d'octane est une valeur moyenne entre l'indice d'octane recherche (RON) et l'indice d'octane moteur (MON): $(RON + MON) / 2$, également connu sous le nom d'indice antidétonant.

L'essence reformulée (RFG) et/ou l'essence sans plomb contenant des additifs peut être utilisée si la concentration des additifs dans le carburant n'excède pas 10%, par exemple:

- Ethanol
- TAME
- ETBE
- IPA
- TBA

Pour MTBE, la concentration ne doit pas dépasser 15%.

La concentration de méthanol dans l'essence incluant d'autres additifs ne doit pas dépasser 3%.

Il est interdit d'employer des mélanges d'éthanol et de méthanol. Le gasohol composé de 10 % d'éthanol et de 90 % d'essence sans plomb est permis.

Tous ces mélanges de carburant doivent remplir les exigences en carburant, par exemple:

- indice antidétonant
- point d'ébullition
- pression de vapeur

Moteurs diesel - remarques importantes de sécurité

! Utiliser seulement du CARBURANT DIESEL ULTRA FAIBLE EN SOUFRE (ULSD, 15 ppm de SOUFRE AU MAXIMUM) disponible commercialement répondant à la norme ASTM D975. Le défaut d'utiliser le CARBURANT DIESEL ULTRA FAIBLE EN SOUFRE (ULSD) peut endommager sévèrement le dispositif antipollution d'après traitement du véhicule.

! Ne pas remplir le réservoir avec de l'essence. Ne pas mélanger le carburant diesel avec de l'essence ou du kérosène. Autrement, le circuit d'alimentation et le moteur pourraient être endommagés.

Pour prévenir les anomalies, du carburant diesel avec caractéristiques améliorées de circulation est disponible durant les mois d'hiver. Vérifier avec votre station-service.

De l'information sur l'indice d'octane se trouve habituellement sur la pompe. Si l'information ne se trouve pas sur la pompe, demander au personnel de la station-service. Pour plus d'informations, consulter un Concessionnaire Mercedes-Benz agréé ou aller sur le site Internet <http://www.mbusa.com> (É.-U. seulement).

Moteurs diesel – carburants contenant du biodiesel (FAME [fatty acid methyl ester])

Mercedes-Benz É.-U. approuve l'usage de B5 (ULSD avec un maximum de jusqu'à cinq pourcent par volume de biodiesel) pour tous les moteurs diesel à injection à rampe-commune (CDI) et BlueTEC.

Les carburants biodiésel et diésel purs qui ont un plus haut pourcentage de biodiésel, par exemple. B20, peuvent endommager le système d'injection et le moteur et ne sont donc pas approuvés.

Pour plus d'informations, demander au personnel de la station-service. L'étiquette sur la pompe doit indiquer clairement que le mélange de biodiesel B5 rencontre les

normes ULSD. Si l'étiquette n'est pas claire, ne pas refaire le plein.

Ne pas refaire le plein du véhicule avec des carburants, à moins qu'ils aient été approuvés par Mercedes-Benz.

Additifs à l'essence

Un des principaux problèmes de la piètre qualité du carburant est qu'il forme des dépôts causés par le processus de combustion de l'essence. Mercedes-Benz recommande l'utilisation de marques de carburants qui contiennent des additifs. Si des carburant sans ces additifs sont utilisés pendant une longue période, des dépôts de carbone peuvent se former, spécialement sur les soupapes d'admission et dans la chambre de combustion.

Ceci peut entraîner des problèmes de fonctionnement du moteur, par exemple:

- une longue phase de réchauffement du moteur
- ralenti irrégulier
- bruit de moteur
- raté d'allumage
- perte de puissance

Des dépôts de carbone peuvent se former si la disponibilité d'essence avec les additifs appropriés est insuffisante (dans certaines régions). Dans ce cas, Mercedes-Benz recommande l'utilisation d'additifs qui ont été approuvés pour les véhicules Mercedes-Benz.

Consulter un Concessionnaire Mercedes-Benz agréé ou aller sur le site Internet <http://www.mbusa.com> (É.-U. seulement) pour obtenir une liste des produits approuvés. Observer les instructions pour l'usage sur l'étiquette de produit.

Ne pas mélanger d'autres additifs au carburant. Ceci entraîne des coûts inutiles et pourrait endommager le moteur.

! Ne pas refaire le plein avec du carburant ordinaire et ne pas utiliser d'additifs non

testés et approuvés pour les véhicules Mercedes-Benz. Autrement, des dommages ou des anomalies du système de carburant peuvent survenir.

DEF

Remarques importantes sur la sécurité

i Véhicules avec BlueTEC seulement.

DEF est un liquide soluble dans l'eau, ininflammable, non toxique, inodore et incolore.

! Rincer les surfaces qui sont entrées en contact avec DEF avec de l'eau froide immédiatement, ou retirer DEF avec un chiffon humide. Si DEF a déjà cristallisé, utiliser de l'eau froide et une éponge. Les résidus de DEF se cristalliseront après un certain temps et contamineront les surfaces du sol affectées.

Hautes températures extérieures

Si DEF est chauffé au-dessus de 50 °C (122 °F) pendant de longues périodes, par exemple en raison de rayons de soleil directs sur le réservoir DEF, il peut se décomposer. Des vapeurs d'ammoniaque se développeront.

ATTENTION

En ouvrant le bouchon du réservoir de DEF des vapeurs d'ammoniaque peuvent s'échapper. Faire le plein de DEF uniquement dans un endroit bien ventilé. Les vapeurs d'ammoniaque ont une odeur caustique et sont particulièrement irritantes pour la peau, les muqueuses et les yeux. L'inhalation de vapeurs d'ammoniaque cause des brûlures aux yeux, au nez et à la gorge, et peuvent également provoquer la toux et des larmolements.

Basses températures extérieures

DEF gèle à une température d'environ -11 °C (12 °F). Le véhicule est équipé d'un système de préchauffage DEF en quittant l'usine. Le fonctionnement en hiver est ainsi également garanti à des températures inférieures à -11 °C (12 °F).

Additifs

! Utiliser uniquement DEF avec ISO 2224 1. Ne pas utiliser d'additifs avec DEF et ne pas diluer DEF avec de l'eau. Ceci pourrait détruire le système antipollution d'après traitement BlueTEC.

Pureté

Assurer la pureté de DEF est particulièrement important pour éviter les anomalies du système antipollution d'après traitement.

Si DEF est pompé en dehors du réservoir DEF, par exemple pendant des travaux de réparation, il ne doit pas être retourné dans le réservoir. La pureté du liquide ne peut plus être garantie.

! Les impuretés dans DEF (par exemple venant d'autres produits d'entretien, d'agents nettoyeurs ou de poussière) causent:

- valeurs d'émissions augmentées
- dommage au convertisseur catalytique
- dommage au moteur
- anomalies dans le système antipollution d'après traitement BlueTEC

Huile moteur

Il est important de se rappeler ce qui suit

Les huiles à moteur conviennent à la performance des moteurs Mercedes-Benz et aux intervalles d'entretien. Par conséquent, n'utiliser que les huiles et filtres moteur

approuvés pour les véhicules dotés du système d'entretien.

Pour une liste des huiles à moteur et filtres à huile approuvés, consulter un Concessionnaire Mercedes-Benz agréé ou se rendre sur le site Internet <http://www.mbusa.com> (É.-U. uniquement).

! Ne jamais utiliser d'huile moteur ou de filtre à huile d'une spécification autre que celle nécessaire pour remplir les intervalles d'entretien prescrits. Ne jamais changer l'huile moteur ou le filtre à huile afin d'obtenir des intervalles de remplacement plus longs que ceux prescrits. Autrement, des dommages pourraient être causés au moteur ou au dispositif antipollution d'après traitement.

Suivre les instructions dans l'affichage de l'intervalle d'entretien concernant le changement d'huile. Autrement, le moteur et le dispositif antipollution d'après traitement pourraient être endommagés.

Le tableau montre quelles huiles à moteur ont été approuvées pour votre véhicule.

Modèle	Modèle de moteur	Approbation MB
ML 350 BlueTEC 4 MATIC	642	228.51, 229.31, 229.51
ML 350 4MATIC	276	229.5

i L'approbation MB est indiquée sur les contenants d'huile.

Additifs

! Ne pas utiliser d'additifs dans l'huile moteur. Ceci pourrait endommager le moteur.

Viscosité de l'huile moteur

La viscosité décrit les caractéristiques de circulation d'un liquide. Si une huile moteur a

une grande viscosité, ceci signifie qu'elle est épaisse; une basse viscosité signifie qu'elle est faible.

Sélectionner une huile moteur avec une classification SAE (viscosité) convenable pour les températures extérieures courantes. La table suivante indique la classification SAE correcte à utiliser. Les caractéristiques de basses températures des huiles moteur peuvent se détériorer significativement, par exemple, en raison du vieillissement, des dépôts de carburant ou de suie. Il est donc recommandé fortement de faire des changements d'huile régulièrement à l'aide d'huile à moteur approuvée avec la classification SAE appropriée.

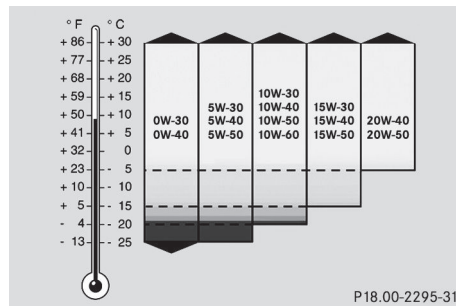

Frigorigène du système de climatisation

Le système de climatisation est rempli avec du frigorigène R134a et un lubrifiant spécial PAG.

! Ne jamais utiliser de frigorigène R 12 (CFC) ou des lubrifiants minéraux. Autrement, le système de climatisation pourrait être endommagé.

Liquide de frein

⚠ AVERTISSEMENT

Sur une période de temps, le liquide de frein absorbe constamment l'humidité de l'air; ceci diminue son point d'ébullition.

Si le point d'ébullition du liquide de frein est trop bas, des poches de vapeur peuvent se former dans le système de freinage lorsque les freins sont appliqués fortement (par exemple en descendant une pente). Ceci pourrait nuire à l'efficacité du freinage.

Le liquide de frein devrait être renouvelé à intervalles réguliers. Les intervalles de changement de liquide de frein se trouvent dans le carnet d'entretien.

Seul un liquide de frein approuvé par Mercedes-Benz est recommandé. Des informations concernant les liquides de frein approuvés peuvent être obtenues de tout Concessionnaire Mercedes-Benz agréé ou sur Internet à <http://bevo.mercedes-benz.com>.

Liquide de refroidissement

Remarques importantes sur la sécurité

Le liquide de refroidissement est un mélange d'eau et de produit inhibiteur anticorrosion/antigel. Il exécute les tâches suivantes:

- la protection contre la corrosion
- la protection antigel
- l'augmentation du point d'ébullition

Le système de refroidissement du moteur est rempli de liquide de refroidissement à l'usine, et contient un inhibiteur anticorrosion/antigel qui assure une protection jusqu'à environ 37°C (35°F).

! N'ajouter que du liquide de refroidissement qui a été prémélangé avec la protection antigel requise. Sinon, le moteur risque d'être endommagé.

Pour plus d'information sur les liquides de refroidissement et le remplissage, consulter la section sur les spécifications des produits d'entretien Mercedes-Benz, MB Approval 310.1, par exemple sur l'Internet à <http://bevo.mercedes-benz.com>. Vous

pouvez aussi contacter un Concessionnaire Mercedes-Benz agréé.

! Toujours utiliser un mélange de liquide de refroidissement approprié, même dans les pays où des températures élevées prévalent.

Autrement, le système de refroidissement du moteur n'est pas protégé suffisamment contre la corrosion et la surchauffe.

Si le liquide de refroidissement a une protection antigel jusqu'à -37 °C (-35 °F), le point d'ébullition du liquide de refroidissement sous des conditions de fonctionnement est environ de 130 °C (266 °F).

Le véhicule comporte un certain nombre d'éléments en aluminium. Les composantes en aluminium du moteur rendent nécessaire l'utilisation de liquide de refroidissement inhibiteur anticorrosion/antigel formulé spécialement pour protéger les pièces en aluminium. L'utilisation d'autres inhibiteurs anticorrosion/antigel sans ces caractéristiques affectent la durabilité.

Le liquide de refroidissement doit être utilisé pendant toute l'année afin de maintenir la protection nécessaire contre la corrosion et d'assurer une protection contre la surchauffe. L'information sur les intervalles de renouvellement se trouve dans le carnet d'entretien.

L'intervalle de renouvellement est déterminé par le type de liquide de refroidissement et la conception du système de refroidissement du moteur. L'intervalle de renouvellement dans le carnet d'entretien est valide uniquement si le liquide de refroidissement est renouvelé ou rempli avec des produits approuvés par Mercedes-Benz. Donc, utiliser uniquement MB 325.0 ou 326.0 anticorrosion/antigel ou un autre produit de même spécification approuvé par Mercedes-Benz.

De l'information sur d'autres produits de même spécifications qui sont approuvés par Mercedes-Benz peut être obtenue chez tout Concessionnaire Mercedes-Benz agréé ou

sur Internet à <http://bevo.mercedes-benz.com>.

Le liquide de refroidissement est vérifié à chaque visite d'entretien chez un Concessionnaire Mercedes-Benz agréé.

La concentration d'inhibiteur anticorrosion/antigel dans le système de refroidissement du moteur devrait:

- être au moins de 50%. Ceci protégera le système de refroidissement du moteur contre le gel jusqu'à environ -37 °C (-35°F).
- ne pas dépasser 55% (protection antigel à -45 °C [-49 °F]); autrement, la chaleur ne se dissipera pas aussi efficacement.

Si le niveau de liquide de refroidissement est trop bas, un mélange d'eau et de MB 325.0 anticorrosion/antigel devrait être ajouté.

Faire vérifier le système de refroidissement du moteur pour déceler les fuites possibles.

Système de nettoyage du pare-brise/phares

ATTENTION

Le solvant/antigel de lave-glace est très inflammable. Ne pas répandre de solvant/antigel de lave-glace sur les pièces chaudes du moteur, au risque d'un incendie et de brûlures. L'utilisateur pourrait subir de graves brûlures.

Utiliser le concentré de liquide de lave-glace MB «MB SummerFit» à des températures supérieures au point de congélation.

- ▶ Mélanger 1 partie de MB SummerFit dans 100 parties d'eau.

Utiliser le concentré de liquide de lave-glace MB «MB WinterFit» à des températures inférieures au point de congélation.

- ▶ À des températures inférieures à - 10 °C (14 °F): mélanger 1 partie de MB WinterFit à 2 parties d'eau.
- ▶ À des températures inférieures à - 20 °C (- 4 °F): mélanger 1 partie de MB WinterFit à 1 partie d'eau.
- ▶ À des températures inférieures à - 29 °C (- 20,2 °F): mélanger 1 partie de MB WinterFit à 1 partie d'eau.

! Seulement SummerFit et WinterFit peuvent être mélangés. Dans le cas contraire, les jets pourraient se bloquer.

Données du véhicule

Les valeurs manquantes n'étaient pas disponibles au moment de l'impression.

Tous les modèles

Longueur du véhicule	
Largeur du véhicule incluant les rétroviseurs	2 141 mm (84,3 po)
Hauteur du véhicule	1 796 mm (70,7 po)
Empattement	2 915 mm (1 14,8 po)
Voie avant	
Voie arrière	
Rayon de braquage	
Charge maximale sur le toit	Maximum 100 kg (220 lb)

ML 350 BlueTEC 4MATIC

Dégagement au sol 129 mm (5,1 po)

ML 350 4MATIC

Dégagement au sol 138 mm (5,4 po)

Langnette de remorquage**Dimensions de montage****⚠ AVERTISSEMENT**

Faire modifier une langnette de remorquage uniquement par un atelier qualifié qui possède les compétences et les outils nécessaires pour effectuer ce travail. À cette fin, Mercedes-Benz recommande de contacter un Concessionnaire Mercedes-Benz agréé. Plus précisément, le travail relatif à la sécurité ou aux systèmes reliés à la sécurité du véhicule doit être effectué par un spécialiste compétent en atelier.

! Si une langnette de remorquage a été modifiée, changer le système de refroidissement et le groupe propulseur peut être nécessaire, selon le type de véhicule.

Si une langnette de remorquage a été modifiée, observer les points d'ancrage sur le cadre du châssis.

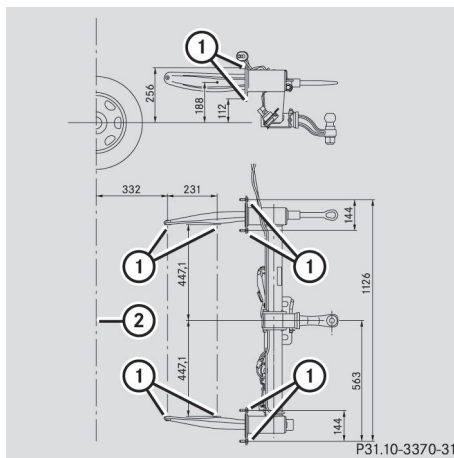

Points d'ancrage pour la langnette de remorquage (exemple)

- ① Points d'ancrage
- ② Ligne d'essieu central arrière

Charges sur la remorque

Les valeurs manquantes n'étaient pas disponibles au moment de l'impression.

	Tous les modèles
Charge sur la remorque, sans freinage	
Charge sur la remorque, avec freinage³⁴	
Langnette de remorquage maximale³⁵	
Charge sur l'essieu arrière permise en tirant une remorque	

³⁴ À une capacité minimale à gravir des pentes de 12% depuis l'arrêt.

³⁵ La langnette de remorquage n'est pas incluse dans la charge sur la remorque.

Détails de publication

Internet

Pour plus d'information concernant les véhicules Mercedes-Benz et Daimler AG, visiter les sites Web suivants:

<http://www.mbusa.com> (É.-U. seulement)

<http://www.mercedes-benz.ca> (Canada seulement)

Bureau des publications

Toute reproduction, traduction ou réimpression quelconque, en tout ou en partie, est strictement interdite sans la permission écrite expresse de Daimler AG.



1665841281-F

N° de commande 6515 4379 43 Référence 166 584 12 81-F Edition B 2012