

**>> Guide du conducteur.**

**smart fortwo coupé et smart fortwo cabriolet**



## Symboles

Marques de commerce®:



- Bluetooth est une marque déposée de Bluetooth SIG Inc.
- ESP est une marque de commerce déposée de Daimler.
- iPod est une marque de commerce déposée de Apple Inc., enregistrée aux É.-U. et dans d'autres pays.

Les symboles suivants se trouvent dans le présent Guide du conducteur :

- \* L'astérisque identifie l'équipement optionnel. Puisque l'équipement standard varie d'un modèle à l'autre, les descriptions et illustrations de ce Guide du conducteur peuvent différer légèrement de l'équipement actuel de votre véhicule.

### ATTENTION

Les consignes d'avertissement attirent l'attention sur les risques susceptibles de mettre la vie et la santé en danger.

-  Ces avertissements en surbrillance soulignent les risques susceptibles d'endommager le véhicule.
-  Indique des conseils ou des informations additionnelles qui peuvent s'avérer utiles.
- ▶ Ce symbole indique des instructions à suivre.
- ▶ Plusieurs symboles de ce genre à la suite l'un de l'autre indiquent une procédure à plusieurs étapes.
- ▷ page Ce symbole indique à quel endroit trouver de l'information additionnelle sur un sujet dans ce Guide du conducteur.
- ▷ ▷ Ce symbole indique un avertissement ou procédure qui se continue sur la page suivante.

## À vous le plaisir de conduire!

Prenez quelques instants pour vous familiariser avec votre smart fortwo electric drive coupé ou cabriolet et lisez le Guide du conducteur avant de prendre la route. De cette façon, vous profiterez mieux de votre véhicule, tout en évitant les dangers pour vous-même et les autres.

Ce Guide du conducteur contient des informations très importantes sur la façon de conduire le véhicule en toute sécurité et efficacité. Il est important de noter qu'il s'agit d'un véhicule unique en son genre. Le véhicule est évidemment plus petit que la plupart des véhicules sur la route et pour cette raison, il procure une expérience de conduite unique qui exige toutefois d'assumer des responsabilités particulières. Il est extrêmement important de lire ce manuel au complet et de se familiariser avec le fonctionnement du véhicule. Certaines des caractéristiques du véhicule peuvent être différentes de celles retrouvées sur d'autres véhicules compacts. Pour toute question relative à ce véhicule et à son fonctionnement sécuritaire, veuillez faire appel à votre bon jugement et contacter des représentants de votre Concessionnaire Smart agréé, qui sont disponibles pour vous aider.

smart est un véhicule fabriqué par Daimler, distribué aux États-Unis par Mercedes-Benz USA LLC, et au Canada par Mercedes-Benz Canada, alors que la vente et l'entretien sont effectués par des Concessionnaires Smart electric drive agréés indépendants.

En raison des caractéristiques du véhicule, uniques en son genre, nous vous recommandons fortement d'en faire effectuer l'entretien uniquement par les Concessionnaires Smart agréés. Pour obtenir une liste des établissements effectuant l'entretien, veuillez contacter les représentants du service à la clientèle smart à :

1-800-762-7887 (aux États-Unis)

1-877-627-8004 (au Canada)

Même si on ne peut vous dissuader de faire effectuer l'entretien du véhicule dans d'autres centres que chez les Concessionnaires Smart agréés, cette pratique n'est pas recommandée.

Les extras optionnels sont identifiés par un astérisque \*. L'équipement du véhicule peut varier en fonction du modèle, de la version et de la disponibilité. smart améliore constamment ses modèles et se réserve le droit d'en modifier la forme, l'équipement et l'ingénierie.

Si un équipement en particulier dans ce manuel s'avère important en vue de faire l'acquisition du véhicule, nous vous recommandons de vérifier personnellement le véhicule afin de vous assurer que cet équipement est installé avant d'acheter ledit véhicule.

Le Guide du conducteur et le guide d'entretien régulier/brochure de garantie (É.-U. seulement) et le carnet d'entretien/garantie (Canada seulement) sont remis avec le véhicule. En ce sens, vous devriez vous assurer que ces documents se trouvent toujours dans le véhicule et les remettre au propriétaire subséquent, dans l'éventualité où vous vendriez votre smart.

Veuillez contacter un Concessionnaire Smart electric drive agréé pour toute autre question.

L'équipe de documentation technique de Daimler vous souhaite bonne route!



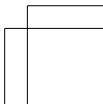
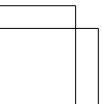
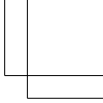
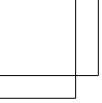

<b>Index alphabétique</b> .....	4	<b>Aperçu</b> .....	21
<b>Introduction</b> .....	13	<b>Sécurité</b> .....	31
		<b>Commandes</b> .....	57
		<b>Fonctionnement</b> .....	121
		<b>Conseils pratiques</b> .....	173
		<b>Données techniques</b> .....	229

## A

<b>ABS (Système de freinage antiblo-</b> <b>cage)</b> .....	50
Témoin .....	181
<b>Accès en ligne</b> .....	130
<b>Accidents</b>	
Coussins gonflables .....	36
<b>Accoudoir</b> .....	65
<b>Acheteurs et locataires au détail</b> <b>d'automobiles Mercedes-Benz en</b> <b>Californie, Avis important</b> .....	14
<b>Acoustic Vehicle Indication</b> .....	53
<b>Affichage de la température exté-</b> <b>rieure</b> .....	96
<b>Airbags de genoux</b> .....	40
<b>Alarme de remorquage</b> .....	54
<b>Ampoules</b>	
Arrière .....	197
Avant .....	196
Remplacement .....	194
<b>Antibrouillards</b> .....	74, 196
<b>Anticorrosion/antigel</b> .....	237, 238
<b>Antidémarrage électronique</b> .....	53
<b>Appel de feux de route</b> .....	73
<b>Aquaplanage</b> .....	163
<b>Assistance routière</b> .....	15
<b>Auto-vérification</b>	
OCS (Système de classification	
de l'occupant) .....	45
SRS .....	32

## B

<b>Bande de roulement (pneus)</b> .....	158
<b>Bar (unité de pression d'air)</b> .....	156
<b>Batterie</b>	
Démarrage-secours .....	218
<b>Batterie 12 volts</b>	
Chargement .....	217
Enlèvement et installation .....	216
Remarques .....	214
Témoin .....	186
<b>Batterie haute tension</b>	
Affichage de la puissance dis-	
ponible .....	94
Batterie déchargée .....	123
Câble de chargement .....	125

Charge (système de commande) .....	101
Chargement (boîte murale) .....	125
Chargement (poste public de	
charge) .....	128
Chargement (prise de courant	
AC) .....	125
Conditions d'utilisation .....	124
Consommation d'énergie .....	123
Echauffement du câble de charge .	124
Gestion intelligente de charge ...	133
Indicateur ECO .....	95
Indicateur READY .....	96
Introduction .....	122
Jauge de niveau de charge .....	90
Problèmes lors du processus de	
charge .....	130
Protection contre la surtension .	124
Remarques .....	216
Soin de la batterie .....	124
Témoin d'avertissement .....	186
Températures extérieures .....	123
Vitesse de pointe .....	123

**Batterie haute-tension**

Étiquette d'avertissement	
(changement de roue) .....	213

**Boîte à gants** .....**Boîte à sous** .....**Bouches d'air** .....

## C

**Câble de charge**

Branchement .....	127
Echauffement .....	124
Élément de contrôle .....	126
Rangement .....	126

**CAC (Centre d'Assistance à la Cli-**  
**entèle)** .....**Capacité de places assises** .....**Capteur de mouvement intérieur** .....**Capteur pluie-éclairage** .....**Ceintures de sécurité** .....

Bon usage des ceintures de	
sécurité .....	33
Bouclage .....	68
Enfants dans le véhicule .....	46
Règles de sécurité .....	37

- Remarques sur la sécurité ..... 33  
 Témoin ..... 183  
 voir Ceintures de sécurité
- Chaînes à neige** ..... 159
- Changement d'adresse** ..... 15
- Changement de roue** ..... 212
- Charge**  
 Batterie haute tension ..... 122
- Charge limite totale** ..... 158
- Charge maximale du véhicule sur le pneu** ..... 158
- Chargement**  
 voir Chargement du véhicule
- Chargement du véhicule**  
 Instructions ..... 117  
 Limite de charge ..... 146  
 Porte-bagages de toit ..... 117  
 Terminologie ..... 156
- Chauffage des sièges** ..... 66
- Clé** ..... 58  
 Perte de ..... 191  
 Remplacement de la pile du transmetteur ..... 193
- Climatiseur avec commande de climatisation**  
 Activation/désactivation ..... 110  
 Bouches d'air ..... 110  
 Débit d'air ..... 111, 112  
 Dégivrage ..... 112  
 Dégivreur de lunette arrière ..... 112  
 Mode de recirculation d'air ..... 113  
 Panneau de commande ..... 110  
 Remarques ..... 109  
 Température ..... 110
- Combiné d'instruments** ..... 24, 26  
 Éclairage ..... 92  
 Lampes, témoins et avertisseurs .. 180  
 voir Combiné d'instruments
- Combiné interrupteur** ..... 73
- Commutateur d'éclairage extérieur** .... 71
- Compartiment avant** ..... 133
- Compartiments de rangement** ..... 115  
 Boîte à gants ..... 116  
 Boîte à sous ..... 115  
 Dans le hayon ..... 117  
 Filets utilitaire ..... 116
- Plateau de rangement dans la console centrale ..... 116  
 Plateaux de rangement près du volant de direction ..... 115  
 Pochettes de porte ..... 115  
 Tiroir ..... 117
- Composition des plis du pneu et matériaux utilisés** ..... 157
- Conduite**  
 À l'étranger ..... 165  
 Aquaplanage ..... 163  
 À travers des mares d'eau ..... 164  
 Conseils, transmission ..... 89  
 En hiver ..... 164  
 Instructions ..... 84, 160  
 Systèmes de sécurité ..... 50  
 Température du liquide de refroidissement ..... 165
- Conduite à l'étranger** ..... 165
- Conduite en hiver**  
 Chaînes à neige ..... 159  
 Directive de conduite ..... 164  
 Pneus ..... 158
- Conduite et stationnement**  
 Remarques sur la sécurité ..... 84
- Connexion Internet**  
 Via ligne électrique ..... 132  
 Via module de service mobile .... 132
- Conseils pratiques**  
 Démarrage-secours ..... 218  
 Déverrouillage manuel du véhicule ..... 192  
 Fusibles ..... 224  
 Indicateur et témoin avertisseur ..... 180, 190  
 Messages d'affichage ..... 175  
 Où le trouver...? ..... 174  
 Pneu à plat ..... 204  
 Que faire si ..... 180  
 Remorquage ..... 221  
 Remplacement de la pile du transmetteur ..... 193  
 Remplacement des ampoules ..... 194  
 Remplacement des balais d'essuie-glace ..... 202
- Conseils sur la conduite**  
 ré ..... 90

- Consignes et étiquettes** ..... 232
- Console centrale** ..... 28
- Contrôle électronique de la trajectoire**  
voir ESP®
- Couper le moteur.** ..... 87
- Couple de serrage**  
Roues ..... 151
- Coussin gonflable avant du passager** ..... 39
- Coussins gonflables** ..... 36
- Avant, conducteur et passager ..... 39
- Avant, passager ..... 39
- Coussin de protection des genoux ..... 40
- Enfants ..... 36
- Règles de sécurité ..... 37
- Rideaux gonflables ..... 41
- Témoin de désactivation du coussin gonflable avant du passager ..... 29, 45
- Témoin SRS ..... 184
- Tête-thorax ..... 40
- Thorax-pelvis ..... 41
- Coussins gonflables avant**  
voir Coussins gonflables
- Coussins gonflables latéraux thorax-pelvis** ..... 41
- Coussins gonflables tête-thorax** ..... 40
- Couverture de garantie** ..... 230
- Couvre-bagages de l'espace de chargement** ..... 113
- D**
- Dégivreur**  
Lunette arrière ..... 112
- Pare-brise ..... 112
- Dégivreur de lunette arrière** ..... 112
- Démarrage du moteur** ..... 84
- Démarrage-secours** ..... 218
- Déverrouillage du véhicule** ..... 58
- Manuellement ..... 192
- Diagnostics d'entraînement**  
Témoin ..... 188
- Témoin d'avertissement ..... 188
- Direction de la rotation (pneus)** ..... 148
- Dispositif de déconnexion de haute tension** ..... 18
- Dispositifs antivol**  
Alarme de remorquage ..... 54
- Antidémarrage électronique ..... 53
- Distribution des occupants** ..... 157
- Données techniques**  
Dimensions et poids ..... 233
- Étiquettes d'identification ..... 232
- Fluides d'entretien et consommances ..... 235
- Jantes et pneus ..... 234
- Liquide de frein ..... 236
- Liquide de refroidissement ..... 237
- Système de lave-glace de pare-brise/lunette arrière ..... 236
- Dossier**  
voir Sièges
- DOT (Ministère des transports) ...** 154, 156
- Droits d'auteur** ..... 20
- Durée utile (pneus)** ..... 148
- E**
- Eau profonde**  
voir Flaque d'eau
- Eclairage**  
Eclairage d'ambiance\* ..... 74
- Éclairage** ..... 71
- Éclairage d'accueil ..... 74
- Extérieur ..... 71
- Habitacle ..... 75
- Mode des feux de circulation de jour ..... 72
- Éclairage, extérieur**  
Allumage/extinction ..... 71
- Commutateur d'éclairage extérieur ..... 71
- Eclairage d'ambiance\*** ..... 74
- Éclairage du véhicule** ..... 71
- Éclairage extérieur**  
Aperçu ..... 196
- Économie d'énergie** ..... 162
- Émetteurs radioélectriques** ..... 165
- En cas d'urgence**  
Assistance routière ..... 15
- Feux de détresse ..... 52, 75



- Enfants dans le véhicule** ..... 46  
 Coussins gonflables ..... 36  
 OCS (Système de classification de l'occupant) ..... 42  
 Points d'ancrage de la sangle de retenue ..... 48  
 Remarques sur la sécurité ..... 46  
 Systèmes de retenue pour bébés et enfants ..... 46  
 Témoin, désactivation du coussin gonflable avant du passager ..... 45, 190
- Enregistrement des données** ..... 20
- Entretien** ..... 14
- Entretien et garantie**  
 Carnet ..... 230
- EPS (Servodirection électronique)**  
 Témoin ..... 185
- ESP® (Contrôle électronique de la trajectoire)** ..... 51  
 Témoin ..... 185
- Espaces de rangement intérieurs**  
 voir Compartiments de rangement
- Essuie/lave-glace de lunette arrière** ..... 78
- Essuie-glace de lunette arrière**  
 Remplacement des balais d'essuie-glace ..... 202
- Essuie-glace de pare-brise**  
 Remplacement des balais d'essuie-glace ..... 202
- Essuie-glaces de pare-brise** ..... 76  
 Capteur pluie-éclairage ..... 77  
 Réglage des gicleurs de jets d'eau ..... 203
- Essuyage intermittent**  
 Essuie-glace de lunette arrière ... 78  
 Essuie-glaces de pare-brise ..... 77
- ETD (rétracteur-enrouleur d'urgence)** ..... 35  
 Règles de sécurité ..... 37
- Étiquette d'information sur les pneus et la charge** ..... 144
- Étiquette de certification** ..... 232
- Étiquettes** ..... 232  
 Étiquette signalétique du système antipollution ..... 232
- Étiquettes d'identification** ..... 232
- F**
- Feu de recul** ..... 197
- Feu stop surélevé** ..... 197
- Feux arrière** ..... 197  
 Aperçu ..... 197
- Feux avant**  
 Aperçu ..... 196
- Feux de croisement** ..... 71, 196  
 Commutateur d'éclairage exté-rieur ..... 71  
 Mise en marche: ..... 71  
 Témoin ..... 186
- Feux de détresse** ..... 75
- Feux de direction** ..... 73, 196  
 Témoins ..... 187
- Feux de gabarit** ..... 196
- Feux de plaque d'immatriculation** .... 197
- Feux de route** ..... 73, 196  
 Témoin ..... 186
- Feux des freins** ..... 197
- Feux de stationnement** ..... 196
- Filets utilitaires** ..... 113, 116
- Flanc (pneus)** ..... 157
- Flaque d'eau, traverse** ..... 164
- Frein de stationnement** ..... 86
- Freins** ..... 160  
 Frein de stationnement ..... 86  
 Témoin ..... 182
- Fusibles** ..... 224
- G**
- Gestion intelligente de charge**  
 Batterie haute tension ..... 133
- Gicleurs de jets d'eau** ..... 203
- Groupe sonore** ..... 106
- H**
- Hayon**  
 Fermeture ..... 61, 63  
 Ouverture ..... 60, 62

**I**

<b>Indicateur de position de la transmission</b> .....	93
<b>Indicateur ECO</b> .....	95
<b>Indicateur READY</b> .....	96
<b>Indicateurs d'usure de la bande de roulement (pneus)</b> .....	148, 158
<b>Indice de charge du pneu</b> .....	157
<b>Indice de charge maximale (pneus)</b> ...	157
<b>Indice de vitesse des pneus</b> .....	153, 158
<b>Information sur la garantie</b> .....	14
<b>Instruments et commandes</b>	
voir Poste de commande	

**J**

<b>Jantes</b> .....	157, 234
<b>Jantes, pneus et</b> .....	138
<b>Jauge de niveau de charge</b> .....	90
<b>Jauge de puissance</b> .....	90

**K**

<b>Kilopascal (unité de pression d'air)</b> .....	156
---	-----

**L**

<b>Lampes, témoins et avertisseurs</b>	
ABS .....	181
Antibrouillards .....	74
Aperçu (kilomètres) .....	27
Aperçu (milles) .....	25
Batterie 12 volt .....	186
Batterie haute tension .....	186
Désactivation du coussin gonflable avant du passager .....	39, 190
Diagnostics .....	188
EPS .....	185
ESP® .....	185
Feux de croisement .....	186
Feux de direction .....	187
Feux de route .....	186
Freins .....	182
SRS .....	184
Témoin de basse pression des pneus/anomalie TPMS .....	188

Témoin des ceintures de sécurité .....	183
Température du liquide de refroidissement .....	187

<b>La sobriété au volant</b> .....	160
<b>Lavage du véhicule</b> .....	166

    voir Entretien du véhicule

<b>Lecteur CD</b> .....	105
-------------------------	-----

<b>Limiteur d'effort des ceintures de sécurité</b> .....	35
--	----

<b>Liquide de frein</b> .....	137
Vérification .....	137

**Liquide de lave-glace**

Appoint .....	136
Essuyage .....	77
Proportions du mélange .....	236

**Liquide de refroidissement**

Anticorrosion/antigel .....	237, 238
Batterie .....	135
Contenances .....	236, 238
Témoin de la température .....	187

<b>Liquide de refroidissement de la batterie</b> .....	135
--	-----

<b>Liquide de refroidissement</b>	
Système d'entraînement .....	135

**Liquides**

Contenances .....	236
-------------------	-----

**M**

<b>Marquage des pneus</b> .....	151
---------------------------------	-----

**Ministère des transports**

    voir DOT

<b>Mode des feux de circulation de jour</b> .....	72
---	----

<b>Mode manuel des phares (Feux de croisement)</b> .....	71
--	----

**Moteur**

Arrêter .....	87
Démarrage .....	84
Électronique .....	230

**N**

<b>Nettoyeur haute pression</b> .....	170
---------------------------------------	-----

<b>Normes de classement uniforme des pneus selon la qualité</b> .....	149, 158
---	----------

<b>Numéro d'identification, véhicule (NIV)</b> .....	233
<b>Numéro d'identification du pneu</b> voir TIN	
<b>Numéro d'identification du véhicule (NIV)</b> .....	233

## O

<b>OCS (Système de classification de l'occupant)</b> .....	42
Auto-vérification .....	45
<b>Où le trouver...?</b> Trousse de premiers soins .....	174

## P

<b>Page d'accueil du véhicule</b>	
Connexion Internet .....	132
Fo .....	132
Information générale .....	130
Protection des données .....	131
Section de configuration personnelle .....	131
<b>Palettes de changement de rapport au volant</b> .....	88
<b>Panneau de commandes au plafond</b> .....	29
<b>Panneau de commandes sur la porte</b> .....	29
<b>Pare-brise</b>	
Essuie-glaces .....	76
Liquide de lave-glace .....	77, 236
<b>Pare-soleil</b> .....	119
<b>PBV (Poids brut du véhicule)</b> .....	156
<b>Pédale de frein</b> .....	87
<b>Pédales</b> .....	160
<b>Perte</b>	
Clé .....	191
Livret d'entretien et de garantie .....	230
<b>Phares</b>	
Appel de feux de route .....	73
Commutateur .....	71
Feux de croisement .....	71
Feux de route .....	73
Mode des feux de circulation de jour .....	72
Phares en mode automatique .....	71
<b>Phares en mode automatique</b> .....	71

<b>Phares halogènes</b> voir Phares	
<b>Pièces de rechange</b> .....	230
<b>Pile (clé)</b> Remplacement de la pile du transmetteur .....	193
<b>Piles</b> .....	214
<b>Plage de fonctionnement</b> .....	15
<b>PNBE (Poids nominal brut sur l'es-sieu)</b> .....	156
<b>PNBE (Poids nominal brut sur l'es-sieu)</b> .....	156
<b>PNBV (Poids nominal brut du véhicule)</b> .....	156
<b>Pneu</b>	
Changement de roue .....	212
Pneu à plat .....	204
<b>Pneu à plat</b> .....	204
<b>Pneus</b> .....	138, 234
Bande de roulement .....	158
Chaînes à neige .....	159
Charge maximale du véhicule .....	158
Composition des plis et matériaux utilisés .....	157
Direction de la rotation (patinage) .....	148
Directives pour la conduite .....	162
Durée utile .....	148
Étiquette signalétique .....	144
Indicateurs d'usure de la bande de roulement .....	148, 158
Indice de charge .....	157
Indice de vitesse .....	153, 158, 163
Jantes et pneus (données techniques) .....	234
Marquage .....	151
Nettoyage .....	149
Numéro d'identification du pneu .....	154, 157
Pneus d'hiver .....	158, 234
Pression d'air .....	139
Pression de gonflage .....	140, 141
Problèmes reliés au sous-gonflage et au surgonflage des pneus .....	140
Profondeur de sculpture des pneus .....	148, 158

- Rechapage ..... 138  
 Remarques importantes sur la  
 pression de gonflage des pneus ... 140  
 Remisage ..... 149  
 Rotation ..... 150  
 Soin et entretien ..... 148  
 Système de surveillance de la  
 pression des pneus (TPMS) ..... 142  
 Tailles ..... 234  
 Température ..... 140, 150  
 Terminologie ..... 156  
 Traction ..... 150, 158, 163  
 Vérification ..... 148  
**Pneus d'hiver** ..... 158, 234  
**Poids accessoire** ..... 156  
**Poids à vide** ..... 156  
**Poids brut du véhicule**  
 voir PBV  
**Poids des options installées en**  
**usine** ..... 157  
**Poids maximal du véhicule chargé** .... 157  
**Poids nominal brut du véhicule**  
 voir PNBV  
**Poids normal des occupants** ..... 157  
**Poignée de porte intérieure** ..... 60  
**Poignées de portes** ..... 29  
**Points d'ancrage de la sangle de**  
**retenue**  
 voir Enfants dans le véhicule  
**Portes**  
 Ouverture depuis l'intérieur ..... 60  
 Verrouillage/déverrouillage  
 de l'extérieur ..... 59  
**Positions du commutateur de**  
**démarrage** ..... 63  
**Poste de commande** ..... 22  
**Pression d'air**  
 voir Pression de gonflage des pneus  
**Pression de gonflage**  
 voir Pneus, pression de gonflage  
**Pression de gonflage des pneus** ..... 156  
 Étiquette signalétique sur le  
 montant B de la porte du conduc-  
 teur ..... 144  
 Remarques importantes ..... 140  
 Vérification ..... 141  
**Pression de gonflage des pneus à**  
**froid** ..... 156  
**Pression de gonflage maximale per-**  
**missible du pneu** ..... 157  
**Pression de gonflage recomman-**  
**dée** ..... 139, 157  
**Prise AUX** ..... 106  
**Prise du diagnostic embarqué (OBD)** .. 231  
**Prise électrique** ..... 119  
**Prise USB** ..... 106  
**Problèmes avec le véhicule** ..... 19  
**Profondeur de la bande de roulement**  
**(pneus)** ..... 148, 158  
**PSI (unité de pression d'air)** ..... 157
- R**
- Radio** ..... 105  
**Rapport d'aspect (pneus)** ..... 156  
**Rapports d'anomalies concernant la**  
**sécurité** ..... 19  
**Réglage de l'heure de départ (ordi-**  
**nateur de bord)** ..... 100  
**Réglage du courant de charge maxi-**  
**mal (ordinateur de bord)** ..... 101  
**Réglage en hauteur**  
 Sièges ..... 65  
**Régulateur de vitesse** ..... 106  
**Remisage des pneus** ..... 149  
**Remorquage** ..... 221  
**Remplacement des ampoules** ..... 194  
**Renseignements sur le produit** ..... 13  
**Rétracteur-enrouleur d'urgence**  
 voir ETD  
**Rétroviseur intérieur** ..... 68  
**Rétroviseur intérieur antireflets** .... 68  
**Rétroviseurs**  
 Rétroviseur intérieur ..... 68  
 Rétroviseurs extérieurs ..... 67  
**Rétroviseurs extérieurs** ..... 67  
**Rétroviseurs extérieurs chauffants** .... 67  
**Rideaux gonflables** ..... 41  
**Roues, dimensions** ..... 234

## S

**Sangle supérieure**

voir Enfants dans le véhicule

**Sécurité**

Rapports d'anomalies ..... 19  
Sécurité des occupants ..... 32  
Systèmes de sécurité en conduite ..... 50

**Sécurité de fonctionnement** ..... 16

**Sécurité de l'enfant**

voir Enfants dans le véhicule

**Sécurité de l'occupant**

Témoin SRS, anomalie ..... 184

**Sécurité des occupants**

Ceintures de sécurité ..... 33, 37  
Coussins gonflables ..... 36  
Enfants dans le véhicule ..... 46  
Enfants et coussins gonflables ..... 36  
Introduction ..... 32  
OCS (Système de classification de l'occupant) ..... 42  
Systèmes de retenue pour bébés et enfants ..... 46  
Témoin de désactivation du coussin gonflable avant du passager ..... 42

**Sécurité des passagers**

voir Sécurité des occupants

**Service**

voir Entretien

**Service des pièces** ..... 230

**Servoassistance** ..... 160

**Servodirection électronique**

voir EPS

**Siège passager** ..... 66

**Sièges** ..... 64

Accoudoir ..... 65  
Ajustement ..... 65  
Chauffage ..... 66  
Siège passager ..... 66

**Signaux avertisseurs**

Éclairage ..... 191  
Stationnement ..... 192

**Signaux d'avertissement**

Frein de stationnement ..... 191  
Plaquettes de frein ..... 192

Porte ..... 191

Rappel d'oubli des ceintures de sécurité ..... 183, 192

**Soin de la peinture** ..... 170

**Spécification du véhicule** ..... 233

**SRS (systèmes de retenue supplémentaire)**

Témoin ..... 184

**Stationnement** ..... 85

**Système antipollution**

Étiquette d'information ..... 232  
Garanties des systèmes ..... 14

**Système audio** ..... 105

De base ..... 105  
Navigation/multimédia ..... 106

**Système d'alarme**

voir Systèmes antivol

**Système d'alarme antivol**

Système d'avertissement antivol ... 53

**Système d'alerte** ..... 49

**Système d'assistance au démarrage en pente** ..... 89

**Système de classification de l'occupant**

voir OCS (Système de classification de l'occupant)

**Système de commande**

Affichage de la récupération ..... 93  
Affichage du mode de charge ..... 96  
Affichage multifonction ..... 93  
Introduction ..... 92  
Lever de commande ..... 92  
Menu de charge et de départ ..... 99  
Menu démarrage ..... 99  
Menu Heure ..... 104  
Menu Message ..... 102  
Menu Odomètre ..... 98  
Menu réglage ..... 103  
Menu remise à l'état initial ..... 99  
Menus et sous-menus ..... 98

**Système de freinage antiblocage**

voir ABS

**Système de son ambiophonique**

**smart** ..... 106

**Système de surveillance de la pression de gonflage des pneus (TPMS)** .... 142

<b>Système de toit décapotable</b> .....	78
Fermeture du toit décapotable	
arrière manuellement .....	193
Nettoyage du tissu du toit décapotable .....	171
Ouverture et fermeture du toit décapotable	
arrière .....	61, 62, 79, 80
Rangement des rails latéraux .....	82
<b>Système de toit souple</b>	
Montage des rails latéraux .....	81, 83
<b>Système électrique</b>	
Prise électrique .....	119
Travaux mal effectués ou modifications .....	16
<b>Système hydraulique d'assistance au freinage</b> .....	52
<b>Systèmes antivol</b> .....	53
<b>Systèmes d'alarme antiremorquage</b>	
Capteur de mouvement intérieur ...	54
<b>Systèmes de conduite sécuritaire</b>	
Système hydraulique d'assistance au freinage .....	52
<b>Systèmes de retenue</b>	
voir Sécurité des occupants	
<b>Systèmes de retenue pour bébés et enfants</b>	
voir Enfants dans le véhicule	
<b>Systèmes de sécurité en conduite</b> .....	50
ABS .....	50
ESP® .....	51

## T

<b>Tableau de bord</b>	
voir Combiné d'instruments	
<b>Tableau des fusibles</b> .....	226
<b>Talon (pneu)</b> .....	156
<b>Télécommande</b>	
voir Clé	
<b>Témoin de désactivation du coussin gonflable du passager avant</b> ...	29, 39, 190
<b>Témoin PASS AIR BAG OFF (désactivation du coussin gonflable du passager)</b>	
voir Témoin de désactivation du coussin gonflable avant du passager	

<b>Température</b>	
Extérieur .....	96
Liquide de refroidissement .....	165
Température intérieure .....	110
<b>Température du liquide de refroidissement</b> .....	165
<b>Terminologie - pneus et chargement</b> .....	156
<b>TIN (numéro d'identification du pneu)</b> .....	154, 157
<b>Toit</b>	
voir Système de toit décapotable	
<b>Traction</b> .....	158, 163
<b>Transmission</b>	
Conseils sur la conduite .....	89
Procédure de changement de vitesse .....	88
Système d'assistance au démarrage en pente .....	89
<b>Trousse de réparation des pneus</b> .....	174, 204

## V

<b>Valeurs des puissances de transmission</b> .....	231
<b>Véhicule</b>	
Ampoules .....	194
Déverrouillage/verrouillage manuel .....	192
Modifications et altérations, Sécurité de fonctionnement .....	16
Numéro d'identification (NIV) ....	233
Remorquage .....	221
Soin .....	166
Verrouillage/déverrouillage .....	58
<b>Verrouillage/déverrouillage global</b> .....	59
<b>Verrouillage automatique</b> .....	59
<b>Verrouillage central</b>	
Automatique .....	59
Verrouillage/déverrouillage de l'intérieur .....	59
<b>Verrouillage du véhicule</b> .....	58
Manuellement .....	192
<b>Vitres latérales</b>	
Ouverture .....	84
<b>Volet d'entretien</b> .....	133

### Information sur le produit

Nous recommandons l'utilisation des pièces d'origine smart ainsi que de pièces et accessoires de conversion explicitement approuvés par smart pour le véhicule.

Nous avons testé ces pièces afin d'évaluer leur fiabilité, leur sécurité et leur adaptabilité spéciale aux véhicules smart.

N'ayant pas pour habitude de procéder à des tests similaires sur d'autres produits, nous ne saurions accepter aucune responsabilité pour leur usage, même si dans certains cas ils sont accompagnés de déclaration officielle d'homologation ou d'acceptabilité de la part d'agences gouvernementales ou autres. L'usage de telles pièces et d'accessoires pourrait compromettre la sécurité, le rendement ou la fiabilité de votre véhicule. Il est fortement recommandé de ne pas y recourir.

Les pièces de rechange d'origine smart ainsi que les pièces et accessoires de conversion approuvés par smart sont disponibles chez un Concessionnaire smart à commande électrique agréé. Se rappeler cependant, que dû à des exigences techniques de la smart fortwo à commande électrique et ses systèmes de puissance à haute tension, le véhicule ne peut être entretenu que chez un Concessionnaire smart à commande électrique agréé. De plus, il est possible d'obtenir l'information requise sur les modifications techniques permises ainsi que les installations spécialisées sur le fonctionnement et l'entretien de la smart fortwo à commande électrique.

### Guide du conducteur

Ce Guide du conducteur contient des informations très utiles. Nous vous incitons à le lire attentivement et à vous familiariser avec le fonctionnement du véhicule avant de prendre la route.

Pour votre propre sécurité et afin de prolonger la durée utile du véhicule, nous vous incitons à suivre les instructions et les mises en garde contenues dans ce manuel. Le fait de les ignorer pourrait entraîner des dommages au véhicule et des blessures au conducteur et aux autres. Les dommages au véhicule résultant du manquement à respecter les instructions ne sont pas couverts par la garantie limitée smart.

Votre véhicule peut posséder certains équipements décrits dans le présent manuel. Par conséquent, vous pourriez trouver des explications concernant des équipements optionnels non installés dans le véhicule. Pour toute questions relative au fonctionnement de tout équipement, votre Concessionnaire smart electric drive agréé se fera un plaisir de vous démontrer les procédures requises.

Nous visons constamment l'amélioration de nos produits et en ce sens, nous nous réservons le droit de procéder à des changements dans la conception et l'équipement du véhicule. Par conséquent, l'information, les illustrations et les descriptions contenues dans ce Guide du conducteur peuvent différer de celles de votre véhicule.

L'équipement optionnel est aussi décrit dans ce manuel, y compris les instructions de fonctionnement lorsque nécessaire. Étant donné qu'il s'agit d'équipements sur commande spéciale, les descriptions et les illustrations peuvent différer légèrement de l'équipement actuel de votre véhicule. Si certains détails relatifs à l'équipement ne sont pas montrés ou décrits dans ce Guide du conducteur, votre Concessionnaire smart electric drive agréé se fera un plaisir de vous fournir l'information requise sur l'entretien et le fonctionnement.

Le Guide du conducteur et le guide d'entretien régulier/brochure de garantie (É.-U. seulement) et le carnet d'entretien/garantie (Canada seulement) sont des docu-

ments importants qui devraient être conservés dans le véhicule.

### Information sur la garantie

Le guide d'entretien régulier/brochure de garantie (É.-U. seulement) et le carnet d'entretien/garantie (Canada seulement) smart contiennent de l'information détaillée sur les garanties se rapportant à votre smart, incluant :

- Garantie limitée smart USA (É.-U. seulement)
- Garantie limitée de véhicule neuf (Canada seulement)
- Garantie sur le système antipollution
- Garantie de performance antipollution
- Garantie anticorrosion
- Garantie antipollution des états de la Californie, du Connecticut, du Maine, du Massachusetts, de New York, de la Pennsylvanie, du Rhode Island, et du Vermont
- Assistance smartmove (Canada seulement)
- Loi d'exécution de la garantie des états (Lois anti-citron, É.-U. seulement)

### Avis important aux acheteurs et loueurs au détail d'automobiles smart en Californie

La législation en vigueur dans l'état californien autorise l'acheteur à obtenir le remplacement du véhicule ou le remboursement du prix d'achat ou de location si smart USA Distributor LLC. ou ses ateliers de réparation ou de service agréés, ou les deux, ne sont pas en mesure de rectifier une ou plusieurs anomalies ou défauts du véhicule, couvertes au titre de sa garantie exprimée, après un nombre raisonnable de tentatives de réparation. Au cours de la période de 18 mois suivant la livraison originale du véhicule ou de l'accumulation d'environ 29 000 km (18 000 milles) sur le

compteur du véhicule, selon la première de ces éventualités, un nombre de tentatives de réparation sera présumé raisonnable en faveur d'un acheteur ou locataire au détail sous réserve de l'une ou plusieurs des circonstances suivantes :

- (1) une même anomalie ou défectuosité chronique provoque une condition susceptible de causer la mort ou des préjudices corporels graves pendant la conduite du véhicule, cette anomalie ou défectuosité a fait l'objet de réparation deux fois ou plus, et Mercedes-Benz USA, LLC, a été dûment informée par écrit de la nécessité de cette réparation,
- (2) une même anomalie ou défectuosité chronique de nature moins grave que la catégorie (1) a fait l'objet de réparation quatre fois ou plus et vous nous avez directement informés par écrit de la nécessité de la réparation, ou
- (3) le véhicule est hors service en raison des mêmes anomalies ou défectuosités substantielles totalisant plus de 30 jours civils.

Un avis écrit doit être envoyé (non pas à un Concessionnaire) et adressé à :

Mercedes-Benz USA LLC  
One Mercedes Drive  
Montvale, NJ 07645

### Entretien

Le Guide d'entretien régulier (É.-U.) et le carnet d'entretien (Canada) décrit tout le travail d'entretien requis, devant être effectué à intervalles réguliers. Il est important de procéder à l'entretien du véhicule en respectant les intervalles d'entretien prescrits. Le défaut de s'y conformer risque de compromettre la sécurité et la durabilité du véhicule et d'invalider la garantie exprimée limitée.



Toujours apporter le Scheduled Maintenance Guide (É.-U.) et le carnet d'entretien (Canada) avec soi lors des visites d'entretien chez le Concessionnaire smart electric drive agréé. Le conseiller technique inscrira chaque service d'entretien dans votre carnet.

### Portée de fonctionnement

Si vous planifiez un voyage sur de longues distances, veuillez vous rappeler de ce qui suit :

- Vous devrez avoir accès à une prise électrique murale CA ou à une prise murale privée pour charger la batterie haute tension lorsqu'aucune station de charge publique n'est disponible.
- La portée de fonctionnement de votre véhicule est limitée en raison de la faible disponibilité des stations de charge publiques.
- Il est possible que les stations de charge publiques ne soient pas disponibles dans certaines régions.

En ce sens, il importe d'être prévoyant lors de la préparation d'un voyage sur une longue distance avec le véhicule. smart n'est pas responsable en cas du peu de disponibilité des stations de charge publiques.

### Assistance routière

Les programmes Assistance smartmove (Canada) et smart 1 service (É.-U.) prévoient un technicien formé usine en cas de défaillance du véhicule. Les appels au numéro sans frais de l'Assistance routière :

**1-800-762-7887 (aux É.-U.)**

**1-877-627-8004 (au Canada)**

seront répondus 24 heures sur 24, 365 jours par année, par les représentants du service à la clientèle smart.

L'assistance routière sera accordée conformément aux directives du programme standard, lequel comporte le service au véhicule jusqu'à une limite de distance raisonnable d'une route pavée. Aucun effort ne sera épargné pour aider en cas de panne. Cependant, l'accessibilité au véhicule sera déterminée, selon chaque cas particulier, par le technicien du Concessionnaire smart electric drive agréé ou le pourvoyeur du service de remorquage et pourra être prise en considération pour décider s'il nous est possible de répondre. Des frais supplémentaires peuvent être facturés en cas de panne survenue sur une route dont l'emplacement n'est pas, selon le jugement de notre technicien ou le service de remorquage autorisé, raisonnablement accessible.

Pour toute information additionnelle, consulter le livret explicatif du Programme d'assistance routière smart (aux États-Unis) ou le livret d'information sur la garantie (au Canada) qui se trouve dans le porte-documents de votre véhicule.

### Changement d'adresse ou de propriétaire

Aux É.-U. : En cas de déménagement, s'assurer de nous envoyer l'«Avis de changement d'adresse» inclus dans le carnet d'information sur la garantie.

Au Canada : En cas de déménagement, nous envoyer l'«Avis de changement d'adresse» inclus dans le livret de garantie, ou, simplement, en informer le Centre d'assistance à la clientèle au 1-800-387-0100.

Le maintien de vos coordonnées ponctuelles auprès de smart nous permet de vous joindre pour vous communiquer d'importantes informations, telles que les rappels.

Lors de la revente du véhicule smart, s'assurer de laisser toute la documentation dans le véhicule à l'intention du prochain conducteur

Aux É.-U. : Si ce véhicule a été acheté d'occasion, s'assurer de nous envoyer l' «Avis de changement d'adresse» inclus dans le carnet d'information sur la garantie.

Au Canada : Si ce véhicule a été acheté d'occasion, s'assurer de retourner l'«Avis d'achat de voiture d'occasion» inclus dans le carnet de garantie ou d'en informer le Service à la clientèle au 1-800-387-0100.

### Conduite du véhicule en dehors du Canada ou des États-Unis

Si vous prévoyez conduire votre véhicule à l'étranger, ce rappeler ce qui suit :

- Les garages en mesure d'effectuer une réparation, ou les pièces requises, ne seront peut-être pas disponibles sur place.
- Les prises électriques CA dans certains pays, notamment outre-mer, exigent une prise différente pour le câble de charge.
- Les stations de charge pourraient ne pas être disponibles.

### Sécurité de fonctionnement

#### ATTENTION

Certains systèmes sécuritaires fonctionnent seulement lorsque le système d'entraînement tourne. Par conséquent, ne jamais arrêter le système d'entraînement pendant la conduite.

#### ATTENTION

Des travaux inappropriés sur les composantes électroniques du véhicule et les logiciels associés pourraient entraîner un arrêt de fonctionnement. Du fait que les composantes électroniques du véhicule sont interconnectées, toute modification peut causer un effet indésirable sur d'autres systèmes. Les anomalies électroniques

peuvent affecter sérieusement la sécurité du véhicule.

Confier tous les travaux de réparations ou de modifications des composantes électroniques à un Concessionnaire smart à commande électrique agréé.

Les autres travaux ou modifications inappropriés sur le véhicule risquent aussi d'avoir un effet nuisible sur le fonctionnement sécuritaire du véhicule.

#### ATTENTION

Des coups violents portés contre le dessous de la carrosserie, les pneus ou les roues, en roulant sur un obstacle, des débris de route ou un nid de poule, par exemple, risquent d'entraîner des dommages graves et de nuire à la conduite sécuritaire du véhicule.

Au premier signe de vibration importante, de perturbation de conduite ou d'endommagement du véhicule, le conducteur doit allumer ses feux de détresse, ralentir prudemment et s'arrêter à distance sécuritaire de la route.

Inspecter le dessous de la carrosserie ainsi que les pneus/jantes, pour la présence de dommages éventuels. Si le véhicule semble non sécuritaire pour la conduite, le faire remorquer chez le Concessionnaire smart à commande électrique agréé le plus près ou autre établissement d'entretien ou de réparation qualifié pour travailler sur des véhicules smart à commande électrique, afin de subir d'autres inspections ou réparations.

#### ATTENTION

Un véhicule avec un moteur électrique produit des niveaux de bruit significativement moindres qu'un véhicule avec moteur à combustion. Les autres automobilistes ou piétons, surtout ceux souffrant d'un handicap visuel ou auditif, pourraient ne pas être en mesure d'entendre le véhicule en mouvement. C'est notamment le cas lors de

la conduite à basse vitesse et lors des manoeuvres de stationnement. Le conducteur doit s'assurer en tout temps d'être conscient des alentours, surtout en conduite à basse vitesse. Autrement, les autres usagers de la route pourraient être gravement blessés, voire tués.

Les véhicules équipés de l'indicateur sonore\* émettent un certain son. De la sorte, votre véhicule se fera mieux remarquer des autres usagers de la route à basse vitesse (▷ page 53).

### Danger de choc électrique



Les composants du système d'entraînement sont indiqués par des étiquettes d'avertissement jaunes pour vous informer de la tension élevée.

Les câbles à haute tension sont de couleur orange.

#### **Avertissement!**

Étant donné la technologie haute tension, des fils électriques haute tension sont installés dans le véhicule. Pour cette raison, le travail sur le véhicule ne doit être effectué que par des techniciens spécialement formés à cette fin.

Par mesure de sécurité, smart recommande que ce travail soit effectué par un partenaire du service d'entretien smart qualifié pour la smart à commande électrique.

Un soin particulier doit être apporté autour des endroits où l'on retrouve des

pièces haute tension, par exemple dans le compartiment moteur. Des câbles de couleur orange et leurs prises sont à haute tension et ne doivent pas être endommagés. Des blessures graves, voire mortelles, pourraient survenir si l'on

- retire le couvercle des composantes comportant des étiquettes d'avertissement.
- manipule des composantes du système électrique haute tension du véhicule.
- ouvre le logement.
- débranche les connecteurs de prises.
- entre en contact avec les composantes ou les câbles de couleur orange du système électrique haute tension du véhicule à la suite d'un accident
- entre en contact avec les câbles de couleur orange ou les connecteurs de prises endommagés.
- entre en contact avec des composantes endommagées du système électrique haute tension du véhicule.

Faire immédiatement remplacer les câbles de couleur orange ou leurs connecteurs de prises endommagés chez un Concessionnaire smart à commande électrique agréé. Le partenaire d'entretien doit posséder les outils et les connaissances requises pour effectuer adéquatement le travail. Par mesure de sécurité, smart recommande de visiter un Concessionnaire smart pour un travail compétent sur la smart à commande électrique. Le service fourni par un Concessionnaire smart à commande électrique agréé est particulièrement essentiel en vue d'assurer un travail sur les systèmes et les composantes relatives à la sécurité du véhicule.

Ne pas retirer la batterie haute tension du système électrique haute tension du véhicule. Faire effectuer le travail requis chez un Concessionnaire smart à commande électrique agréé. smart recommande de

\* Equipement optionnel

recourir à un Concessionnaire smart à commande électrique agréé.

#### **⚠ ATTENTION**

La batterie haute tension du système d'entraînement se trouve sous le dessous de la carrosserie. Lorsque la pression à l'intérieur de la batterie haute tension excède une certaine valeur, par exemple en cas d'incendie, des gaz inflammables s'échapperont dans un conduit. Le gaz inflammable s'échappe d'un endroit sous le véhicule. Ceci empêche l'explosion de la batterie haute tension.

Se tenir loin de cette partie du véhicule.

Lors de tâches régulières comme le remplacement d'une ampoule ou la vérification du niveau de liquide de refroidissement, s'assurer que :

- le contact est coupé
- le câble de charge de la batterie haute tension est débranché.

#### **Mise hors fonction automatique du système haute tension**

Le système haute tension sera automatiquement désactivé dans l'éventualité :

- d'un accident lors duquel les systèmes de retenue sont activés
- d'un court circuit détecté dans le système haute tension
- d'une connexion électrique débranchée dans le système haute tension

Ces mesures de prudence permettront d'éviter d'être en contact avec une tension élevée.

#### **Batterie haute tension**

#### **⚠ ATTENTION**

La batterie haute tension du système d'entraînement se trouve sous le dessous de la

carrosserie. Lorsque la pression à l'intérieur de la batterie haute tension excède une certaine valeur, par exemple en cas d'incendie, des gaz inflammables s'échapperont dans un conduit. Le gaz inflammable s'échappe d'un endroit sous le véhicule. Ceci empêche l'explosion de la batterie haute tension.

Se tenir loin de cette partie du véhicule.

#### **Dispositif de déconnexion haute tension**

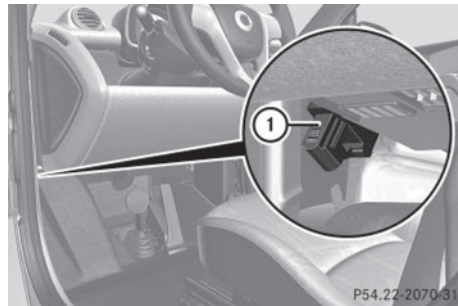

Votre véhicule est équipé d'un dispositif de déconnexion haute tension ① permettant de désactiver le système haute tension du véhicule.

**!** Seuls des techniciens spécialement formés sont habilités à couper le réseau de bord haute tension, et ce, uniquement lorsque le véhicule est à l'arrêt. Sinon, le réseau de bord haute tension risque d'être endommagé.

#### **Bon usage du véhicule**

Le bon usage du véhicule exige de se familiariser avec les informations et règles suivantes :

- les précautions sécuritaires contenues dans le présent manuel
- la section sur les Données techniques de ce manuel

- les règles et réglementations sur la circulation routière
- Les lois et normes de sécurité concernant les véhicules motorisés

#### ATTENTION

Le véhicule comporte différentes étiquettes d'avertissement. Ces étiquettes d'avertissement visent à informer le conducteur et les autres occupants du véhicule, des différents risques éventuels. Aucune de ces étiquettes ne doit être enlevée à moins d'en avoir la consigne explicite sur l'étiquette même. En les enlevant, le conducteur et les occupants du véhicule sont privés de ces avertissements importants et risquent de s'exposer à des accidents et/ou préjudices corporels.

#### Problèmes avec le véhicule

Si vous constatez une anomalie avec votre véhicule, particulièrement quelque chose que vous croyez être de nature à compromettre sa sécurité de fonctionnement, nous vous conseillons de vous rendre immédiatement chez votre Concessionnaire smart electric drive agréé pour le diagnostic et la rectification du problème, le cas échéant : Ne pas conduire le véhicule si la sécurité de fonctionnement est en jeu. Si vous estimez que le travail n'est pas satisfaisant, veuillez discuter du problème avec un cadre du Concessionnaire smart ou, si nécessaire, contactez-nous à l'une des adresses suivantes :

Aux É.-U. :

Mercedes-Benz USA LLC  
One Mercedes Drive  
Montvale, NJ 07645

Au Canada :

Service à la clientèle  
98 Vanderhoof Avenue  
Mercedes-Benz Canada, Inc.  
Toronto, Ontario, M4G 4C9

#### Rapports d'anomalie affectant la sécurité

Pour les États-Unis seulement : Conformément aux exigences stipulées sous la rubrique 49 de l'article 575 du code de la Réglementation fédérale des États-Unis d'Amérique dans le cadre de la «Loi nationale sur la sécurité des véhicules automobiles et la circulation routière de 1966».

Si le propriétaire croit que le véhicule présente une anomalie susceptible de provoquer un accident ou de causer des blessures ou la mort, il doit en informer immédiatement la Régie nationale de la sécurité de circulation sur les voies publiques (National Highway Traffic Safety Administration (NHTSA)) en plus de notifier Mercedes-Benz USA LLC.

Sur réception de plaintes de ce genre, NHTSA peut ouvrir une enquête et, en présence d'une anomalie affectant la sécurité relevée dans un groupe de véhicules, peut exiger un rappel et une campagne de rectification. Cependant, NHTSA ne peut pas intervenir dans des conflits particuliers entre vous, votre Concessionnaire, ou Mercedes-Benz USA LLC.

Pour communiquer avec NHTSA, il suffit de composer le numéro d'urgence automobile sans frais d'interurbain au 1-888-327-4236 (Téléimprimeur : 1-800-424-9153); aller à <http://www.safercar.gov> ; ou écrire à : Administrator, NHTSA Headquarters, 1200 New Jersey Avenue, SE, West Building, Washington, DC 20590. Il est également possible d'obtenir d'autres informations au sujet de la sécurité automobile sur le site <http://www.safercar.gov>.

### Enregistrement des données concernant le véhicule

#### Information concernant les dispositifs d'enregistrement électronique des données

(Incluant l'avis donné conformément au code § 9951 de la Californie)

À noter que votre véhicule est équipé de dispositifs pouvant enregistrer des données sur les systèmes du véhicule.

Cette information aide, par exemple, au diagnostic des systèmes du véhicule après une collision et à constamment améliorer la sécurité du véhicule.

smart peut accéder à ces informations et les partager avec de tierces parties

- à des fins de recherche sur la sécurité ou de diagnostic
- avec l'autorisation du propriétaire ou du locataire du véhicule
- à la demande des autorités policières ou d'un organisme gouvernemental
- comme preuve lors de la résolution de différends impliquant smart, ses associés ou son réseau de vente/de service après-vente et/ou
- tel que requis ou permis par la loi.

#### Information sur le copyright

#### Information générale

L'information sur la licence pour le logiciel gratuit et ouvert et ses composants électroniques utilisés pour votre véhicule est disponible sur le site Web suivant :

<http://www.mercedes-benz.com/opensource>



Cockpit .....	22
Combiné d'instruments (milles) .....	24
Combiné d'instruments (kilomètres) .....	26
Console centrale .....	28
Panneau de commande au plafond .....	29
Panneau de commande sur la porte .....	29

>> **Aperçu.**

## Cockpit

&gt;&gt; Aperçu.

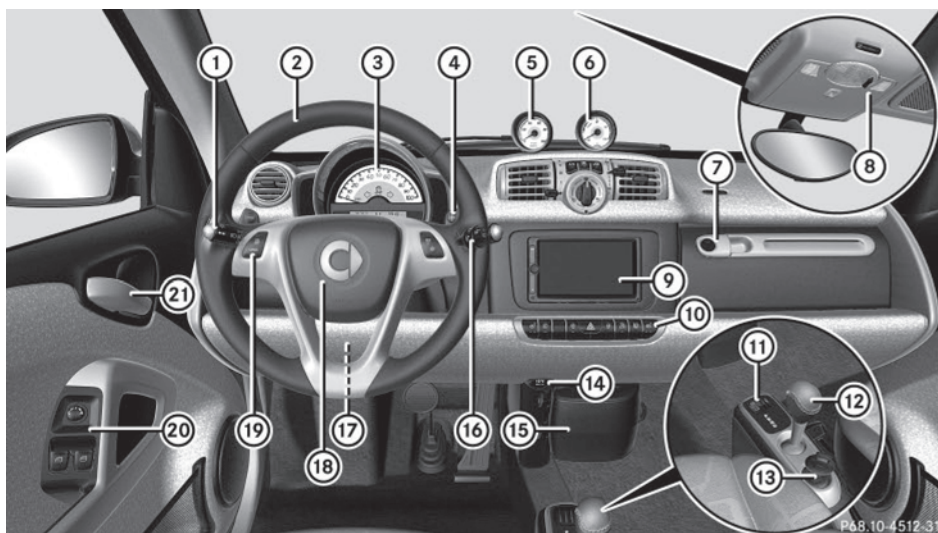

	Fonction	Page
①	Commutateur d'éclairage extérieur	71
②	Volant de direction	
③	Combiné d'instruments	24
④	Palettes d'embrayage sur le volant de direction*	88
⑤	Jauge de niveau de charge	90
⑥	Jauge de puissance	90
⑦	Boîte à gants	116
	Prises AUX/USB*	106
⑧	Panneau de commandes au plafond	29
⑨	Radio	105
⑩	Commutateurs de la console centrale	28
⑪	Boîte à sous	115

	Fonction	Page
	Commutateur de toit souple rétractable <sup>1</sup>	80
⑫	Levier sélecteur des rapports	88
⑬	Commutateur de démarrage	63
⑭	Prise électrique auxiliaire	
⑮	Plateau de rangement*	116
⑯	Commutateur d'essuie-glaces	76
	Commutateur du régulateur de vitesse*	106
	Levier de commande (système de commande)	92
⑰	Prise du diagnostic embarqué (OBD)	231
⑱	Klaxon	

<sup>1</sup> cabriolet seulement.

\* Equipement optionnel



	Fonction	Page
①9	Boutons du régulateur de vitesse*	106
②0	Panneau de commandes sur la porte	29
②1	Poignée de porte intérieure	60

  
>> **Aperçu.**

\* Equipement optionnel

## Combiné d'instruments (milles)

## Milles

&gt;&gt; Aperçu.

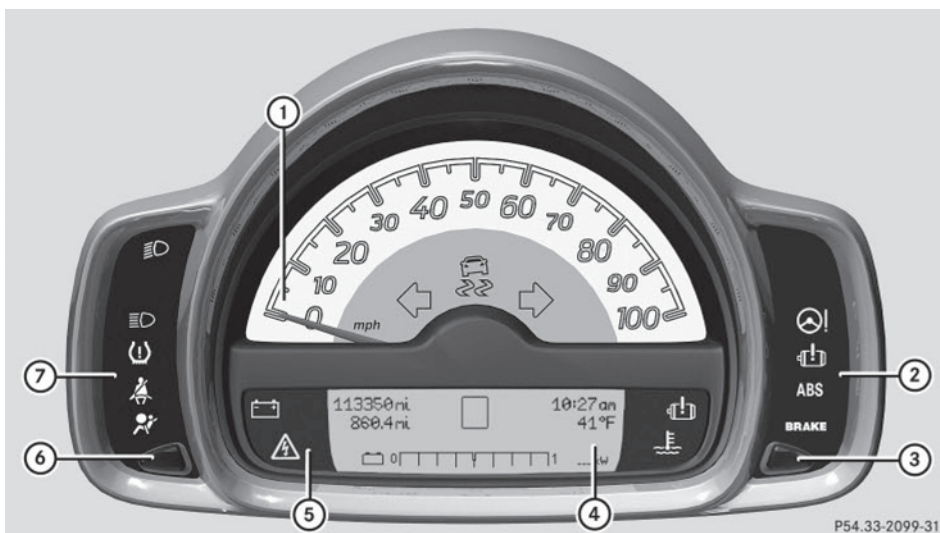

## Combiné d'instruments (véhicules américains)

	Fonction	Page
①	Indicateur de vitesse	
②	Affichage de l'indicateur et du témoin avertisseur de droite	25
③	Réglage de l'éclairage au combiné d'instruments Réglage de l'éclairage ambiant *	92 74
④	Affichage multifonction	93
⑤	Affichage de l'indicateur et du témoin avertisseur de droite	25

	Fonction	Page
⑥	Réinitialisation du totalisateur journalier Réinitialisation de l'ordinateur de bord	98 99
⑦	Affichage de l'indicateur et du témoin avertisseur de gauche	25

\* Equipement optionnel

Indicateur et témoins avertisseurs

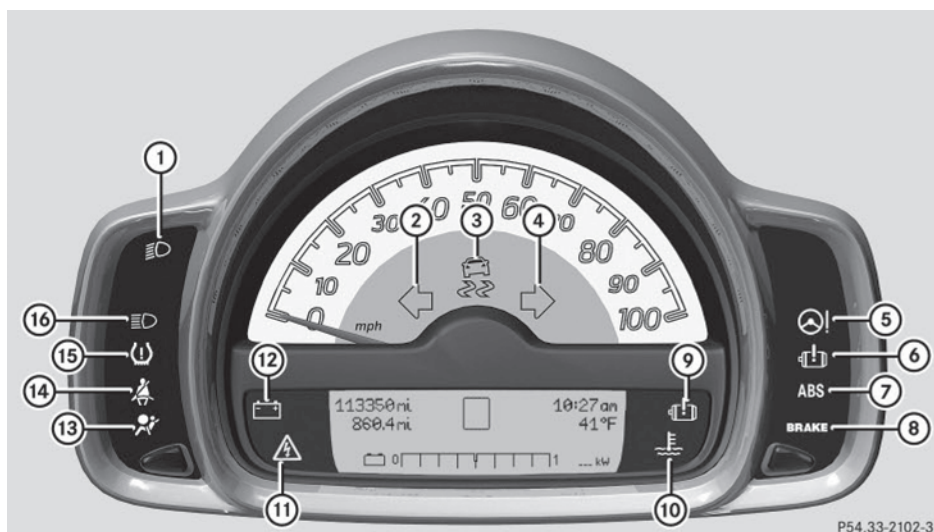

P54.33-2102-31

>> Aperçu.

	Fonction	Page		Fonction	Page
①	Témoïn de feu de croisement	71, 186	⑩	Témoïn avertisseur de température du liquide de refroidissement	187
②	Témoïn de clignotant gauche	73, 187	⑪	Témoïn avertisseur de batterie haute tension	186
③	Témoïn avertisseur ESP®		⑫	Témoïn de la batterie 12 volts	186
④	Témoïn de clignotant droit	73, 187	⑬	Témoïn SRS	184, 184
⑤	Témoïn avertisseur ESP	185	⑭	Témoïn de ceinture de sécurité	183
⑥	Témoïn de diagnostic en conduite	188	⑮	Témoïn combiné de basse pression des pneus/anomalie TPMS *	188
⑦	Témoïn ABS	181	⑯	Témoïn des feux de route	73, 186
⑧	Témoïn avertisseur de freinage	182			
⑨	Témoïn avertisseur de diagnostic en conduite	188			

\* Equipement optionnel

## Combiné d'instruments (kilomètres)

## Kilomètres

&gt;&gt; Aperçu.

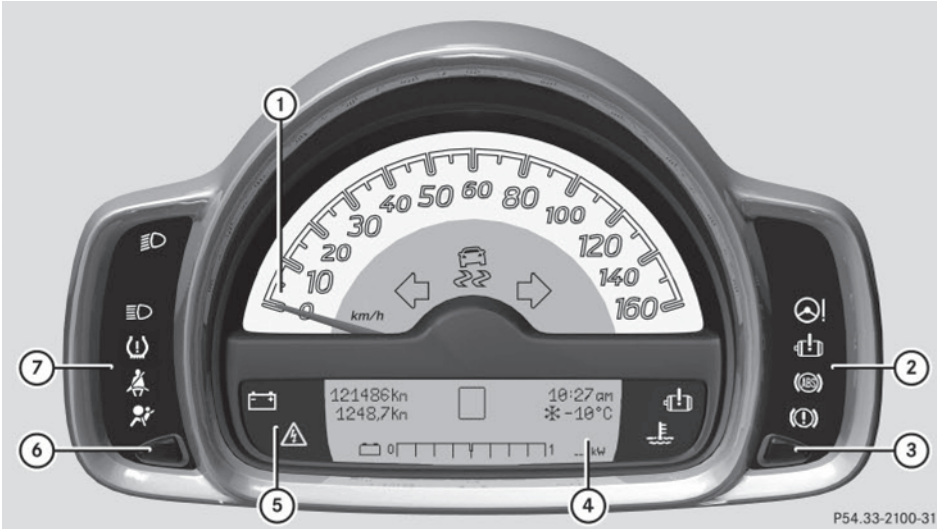

P54.33-2100-31

Combiné d'instruments (véhicules canadiens)

	Fonction	Page
①	Indicateur de vitesse	
②	Affichage de l'indicateur et du témoin avertisseur de droite	27
③	Réglage de l'éclairage au combiné d'instruments	92
	Réglage de l'éclairage ambiant *	74
④	Affichage multifonction	93
⑤	Affichage de l'indicateur et du témoin avertisseur de droite	27

	Fonction	Page
⑥	Réinitialisation du totalisateur journalier	98
	Réinitialisation de l'ordinateur de bord	99
⑦	Affichage de l'indicateur et du témoin avertisseur de gauche	27

\* Equipement optionnel

Indicateur et témoins avertisseurs

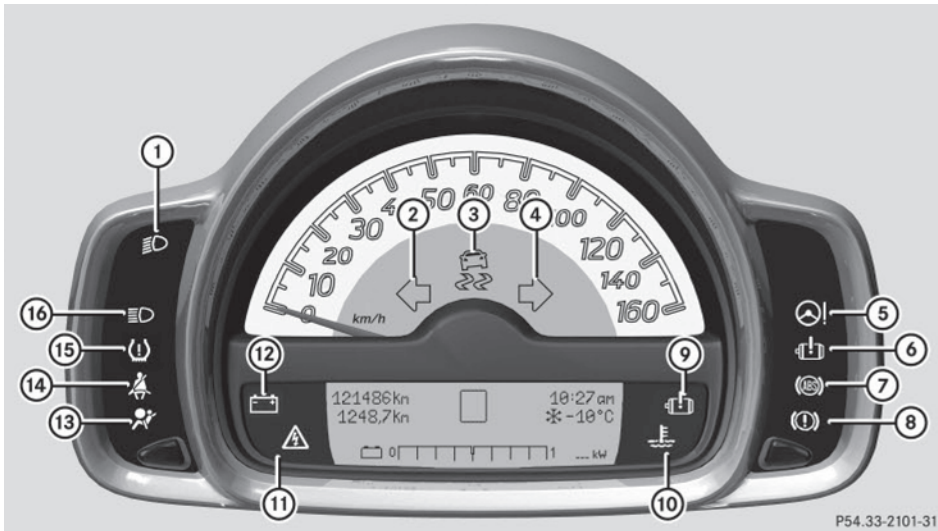

P54.33-2101-31

>> Aperçu.

	Fonction	Page		Fonction	Page
①	Témoïn de feu de croisement	71, 186	⑩	Témoïn avertisseur de température du liquide de refroidissement	187
②	Témoïn de clignotant gauche	73, 187	⑪	Témoïn avertisseur de batterie haute tension	186
③	Témoïn avertisseur ESP®		⑫	Témoïn de la batterie 12 volts	186
④	Témoïn de clignotant droit	73, 187	⑬	Témoïn SRS	184
⑤	Témoïn avertisseur EPS	185	⑭	Témoïn de ceinture de sécurité	183
⑥	Témoïn de diagnostic en conduite	188	⑮	Témoïn combiné de basse pression des pneus/anomalie TPMS *	188
⑦	Témoïn ABS	181	⑯	Témoïn de feu de route	73, 186
⑧	Témoïn avertisseur de freinage	182			
⑨	Témoïn avertisseur de diagnostic en conduite	188			

\* Equipement optionnel

&gt;&gt; Aperçu.

## Console centrale

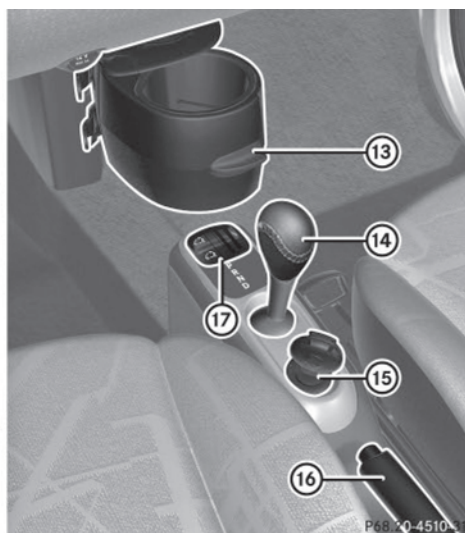
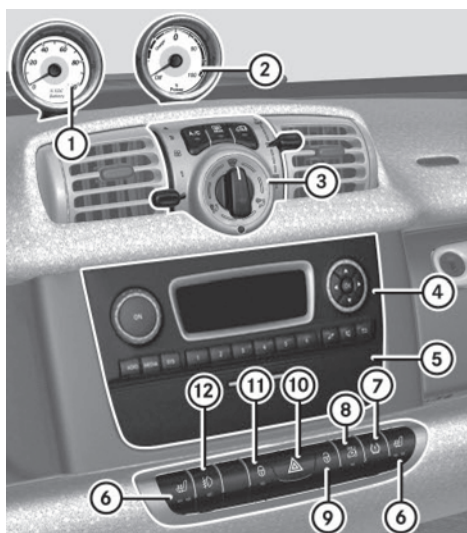

	Fonction	Page
①	Jauge de niveau de charge	90
②	Jauge de puissance	90
③	Climatiseur avec commande de climatisation	109
④	Radio	105
⑤	Tiroir	117
⑥	Activation/désactivation du chauffage des sièges *	66
⑦	Redémarrage du bouton TPMS	142
⑧	Mise en/hors fonction de la protection antiremorquage */capteur de mouvement à l'intérieur du véhicule*	54
⑨	Commutateur de déverrouillage central	59

	Fonction	Page
⑩	Commutateur des feux de détresse	75
⑪	Commutateur de verrouillage central	59
⑫	Allumage/extinction des antibrouillards avant*	74
⑬	Plateau de rangement*	116
⑭	Levier sélecteur des rapports	88
⑮	Commutateur de démarrage	63
⑯	Levier du frein de stationnement	86
⑰	Boîte à sous	115
	Commutateur de toit souple rétractable <sup>2</sup>	80

<sup>2</sup> cabriolet seulement.

\* Equipement optionnel

Panneau de commande au plafond

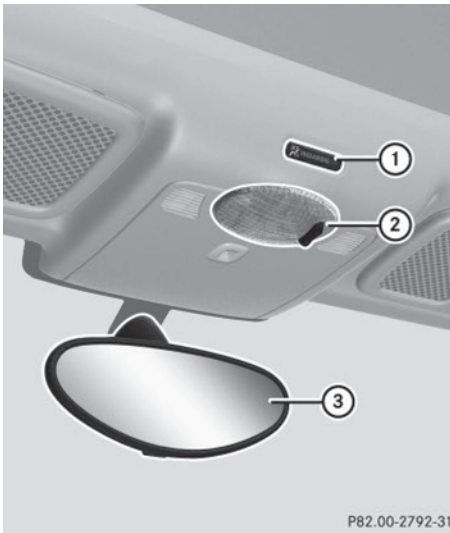

P82.00-2792-31

	Fonction	Page
①	Témoin de désactivation du coussin gonflable avant du passager	45, 180
②	Allumage et extinction de l'éclairage intérieur	75
③	Rétroviseur intérieur	68

Panneau de commande sur la porte

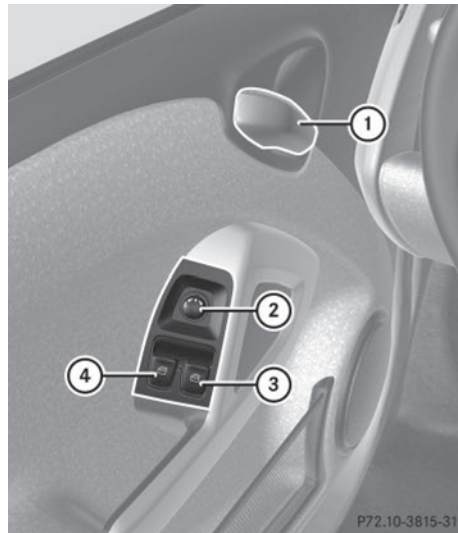

P72.10-3815-31

	Fonction	Page
①	Poignée de porte intérieure	60
②	Réglage des rétroviseurs extérieurs	67
③	Ouverture et fermeture de la vitre latérale du passager	84
④	Ouverture et fermeture de la vitre latérale du conducteur	84

>> Aperçu.







Sécurité des occupants .....	32
Alarme de panique .....	49
Systèmes de sécurité en conduite .....	50
Dispositifs antivol .....	53

>> Sécurité.

## Sécurité des occupants

### Introduction

Ce véhicule smart est équipé de coussins gonflables et de coussins gonflables double étape pour vous protéger en cas d'accident. Cependant, les enfants peuvent être tués ou gravement blessés par un coussin gonflable qui se déploie. En effet, l'enfant assis dans un siège d'enfant orienté vers l'arrière sur le siège passager court un risque beaucoup plus grand d'être tué ou de subir des préjudices corporels graves en cas de déploiement du coussin gonflable. Or, puisque ce véhicule n'a que deux places avant et aucune à l'arrière, il est limité, comme tous les autres véhicules à deux places d'ailleurs, à retenir les enfants sur le siège passager avant. Plusieurs juridictions ont des lois interdisant le transport d'enfants de certains âges sur le siège avant d'un véhicule doté de sièges avant et arrière. Cependant, des exceptions sont faites pour permettre d'asseoir un enfant dans un système de retenue prévu pour lui sur le siège avant d'un véhicule à deux places. Si tel est le cas, les instructions et avertissements spéciaux ci-dessous doivent être observés pour le transport d'un enfant sur le siège passager d'une smart. Ce véhicule est équipé de la technologie nécessaire pour désactiver le coussin gonflable du siège passager si les circonstances l'exigent. Le conducteur doit porter une attention toute spéciale aux instructions et mises en garde suivantes, particulièrement celles qui concernent les enfants.

Cette section contient les plus importantes informations au sujet des systèmes de retenue du véhicule.

Les systèmes de retenue sont:

- Ceintures de sécurité (> page 33)
- Sièges d'enfants (> page 46)



Une protection additionnelle est fournie par:

- Le **Système de Retenue Supplémentaire (SRS)** avec:
  - Coussins gonflables (> page 36)
  - Unité de commande des coussins gonflables (avec détecteurs d'impact)
  - Rétracteurs-enrouleurs d'urgence (ETD) et limiteurs de force de ceinture de sécurité (> page 35)
- Les composantes des systèmes de coussins gonflables avec:
  - Témoin de désactivation du coussin gonflable avant du passager (> page 45)
  - Siège passager avec Système de classification de l'occupant (**Occupant Classification System (OCS)**) (> page 42)

Bien que ces systèmes soient indépendants, leurs effets sécuritaires se complètent l'un et l'autre.

- i Pour des informations sur les enfants et les bébés voyageant avec vous dans le véhicule, ainsi que sur les sièges d'enfants et de bébés, voir « Enfants dans le véhicule » (> page 46).

Le système SRS effectue une auto-vérification quand le contact est établi et à intervalles réguliers pendant que le moteur tourne. Ceci facilite la détection précoce des anomalies. Le témoin SRS  s'allume dans le combiné d'instruments lorsque le contact est mis et s'éteint après quatre secondes environ.

Le témoin SRS  s'éteint après que le moteur est en marche, pour indiquer que les composantes SRS sont opérationnelles. Une anomalie est détectée dans le système si le témoin SRS  :

- ne s'éteint pas 4 secondes environ après avoir établi le contact
- ne s'allume pas du tout
- s'allume après le démarrage ou pendant la conduite

#### ATTENTION

Toute modification ou travail inadéquat effectué sur les systèmes de retenue (tels que ceintures de sécurité et ancrages, rétracteurs-enrouleurs d'urgence (ETD), limiteurs de force de ceinture de sécurité ou coussins gonflables), ainsi que leur câblage, de même que toute altération des systèmes électroniques interreliés pourrait entraîner la défectuosité des systèmes de retenue. Les coussins gonflables ou les rétracteurs-enrouleurs d'urgence (ETD), par exemple, peuvent se déployer involontairement, sinon ne pas se déployer en cas d'accident, même si le seuil de décélération pour le déploiement des coussins gonflables est dépassé. Par conséquent, ne jamais modifier les systèmes de retenue. Ne pas altérer non plus les composantes électroniques ni leurs logiciels.

#### ATTENTION

Si le témoin  s'allume pendant la conduite ou ne s'allume pas du tout, le système d'auto-vérification SRS a détecté une anomalie. Par mesure de sécurité, on recommande fortement de quitter la route immédiatement mais sécuritairement et d'arrêter le véhicule. Faire vérifier immédiatement le système chez un Concessionnaire smart à commande électrique agréé. Sinon, le SRS risque de ne pas se déployer en cas d'accidents et d'entraîner des blessures graves, voire mortelles, ou de se déployer soudainement et inutilement, ce qui peut également résulter en blessures.

De plus, un travail de réparation mal effectué sur le système SRS risque de rendre le système inefficace ou d'entraîner le déploiement imprévu du coussin gonflable. Par conséquent, faire effectuer le travail

sur le système SRS seulement par des techniciens qualifiés. Contacter un Concessionnaire smart à commande électrique agréé. S'il est nécessaire de modifier un système de coussin gonflable pour accommoder une personne souffrant d'un handicap quelconque, contacter le Concessionnaire smart à commande électrique agréé local.

#### Ceintures de sécurité

L'utilisation des ceintures de sécurité et des systèmes de retenue d'enfant est requise par la loi dans les 50 états américains, le District de Columbia, les territoires américains et dans toutes les provinces et territoires canadiens.

Même quand ce n'est pas obligatoire, tous les occupants du véhicule devraient boucler leur ceinture de sécurité, dès que le véhicule est en mouvement.

Pour plus d'information, voir la section «Bouclage des ceintures de sécurité» (▷ page 68).

-  Pour des informations sur les enfants et les bébés voyageant avec vous dans le véhicule, ainsi que sur les sièges d'enfants et de bébés, voir « Enfants dans le véhicule » (▷ page 46).

#### ATTENTION

Avant de prendre la route, toujours boucler sa ceinture de sécurité. Toujours s'assurer que tous les passagers sont correctement attachés.

Le défaut de correctement boucler et positionner la ceinture de sécurité augmente considérablement le risque de blessures et leur gravité en cas d'accidents. Le conducteur et son passager doivent toujours porter leur ceinture de sécurité.

En cas d'accident, la gravité des blessures augmente considérablement si les ceintures de sécurité ne sont pas correctement bouclées.

Si la ceinture de sécurité n'est pas bouclée, il existe un risque beaucoup plus grand de heurter l'intérieur du véhicule ou d'en être éjecté. Il y a risque d'être gravement blessé, voire tué.

Dans un même accident, la possibilité de blessures graves ou mortelles est moindre si la ceinture de sécurité est correctement bouclée. Les coussins gonflables peuvent assurer une protection seulement si l'occupant porte sa ceinture de sécurité correctement.

#### ATTENTION

Ne jamais voyager dans un véhicule dont le dossier du siège est excessivement incliné car cela est dangereux. En cas de collision, il serait possible de glisser sous la ceinture de sécurité. Ceci pourrait exercer une pression sur l'abdomen ou le cou et causer des blessures graves, voire mortelles. Le dossier de siège et la ceinture de sécurité offrent la meilleure protection possible uniquement lorsque les occupants sont assis en position presque verticale et que la ceinture est correctement positionnée sur le corps.

#### ATTENTION

Ne jamais permettre que le nombre de passagers excède celui des ceintures de sécurité. S'assurer que tous les passagers sont correctement et indépendamment bouclés dans leurs sièges avec leurs propres ceintures de sécurité. Ne jamais utiliser une ceinture de sécurité pour plus d'une personne à la fois.

#### ATTENTION

Les ceintures de sécurité impliquées dans un accident doivent être inspectées par smart. C'est seulement de cette façon qu'il sera possible de déterminer si les ceintures ont été endommagées ou mises sous tension. Les ceintures de sécurité endommagées ou mises sous tension pourraient ne

pas assurer la protection requise en cas d'accident ultérieur.

Utiliser uniquement des ceintures de sécurité homologuées par smart.

Ne pas faire de modification aux ceintures de sécurité. Le déclenchement imprévu des rétracteurs-enrouleurs d'urgence (ETD) ou leur manquement à s'activer lorsque nécessaire peut survenir.

Ne pas blanchir ni teindre les sangles des ceintures de sécurité, au risque de les affaiblir considérablement. En cas d'accident, elles pourraient ne pas fournir une protection adéquate.

Faire exécuter tout le travail uniquement par des techniciens qualifiés. Contacter un Concessionnaire smart à commande électrique agréé.

#### ATTENTION

##### BON USAGE DES CEINTURES DE SÉCURITÉ

- Les ceintures de sécurité fonctionnent uniquement si elles sont correctement utilisées. Ne jamais les boucler de toute autre façon que celle décrite dans la présente section. De graves blessures pourraient survenir en cas d'accident.
- Chaque occupant devrait boucler sa ceinture de sécurité en tout temps, étant donné qu'elle aide à réduire le risque de blessures et leur gravité en cas d'accidents, y compris les capotages. Le système de retenue intégré comprend le SRS (coussin gonflable avant du conducteur, coussin gonflable avant du passager, coussins gonflables tête-thorax) et les rétracteurs-enrouleurs d'urgence (ETD) et limiteurs de force des ceintures de sécurité.

Le système vise à améliorer la protection fournie par les ceintures de sécurité en cas d'accident frontal et latéral.

- Ne jamais glisser la ceinture épaulière sous le bras, contre le cou ou à côté de l'épaule. Le corps pourrait se déplacer trop loin en cas d'accident frontal, ce

qui augmenterait le risque de blessures cervicales. La ceinture exercerait une trop grande pression sur les côtes et l'abdomen, risquant ainsi d'endommager sérieusement les organes internes tels que le foie et la rate.

- Ne jamais boucler la ceinture par-dessus des objets rigides ou cassants sur ou dans les vêtements, tels que lunettes, stylos, clés, etc., car ces objets pourraient causer des blessures.
- Positionner la sangle ventrale aussi bas que possible sur les hanches et non pas par dessus l'abdomen. Si la courroie ventrale est positionnée par dessus l'abdomen, elle pourrait causer de graves blessures en cas d'accident.
- Ne jamais utiliser une ceinture de sécurité pour plus d'une personne à la fois. Ne jamais attacher une ceinture de sécurité autour d'une personne et d'une autre personne ou autres objets en même temps.
- Les ceintures ne devraient pas être vrillées. En cas de collision, l'occupant ne bénéficierait pas de la pleine largeur de la ceinture pour répartir les forces de l'impact et risquerait d'être blessé. Une ceinture de sécurité vrillée autour du corps pourrait causer des blessures.
- Les femmes enceintes devraient également toujours utiliser la ceinture ventrale-épaulière. La sangle ventrale devrait être placée le plus bas possible sur les hanches, pour éviter la moindre pression possible contre l'abdomen.
- Ne jamais placer les pieds sur le combiné d'instruments, le tableau de bord ou sur le siège. Toujours garder les deux pieds sur le plancher à l'avant du siège.
- Lors de l'utilisation d'une ceinture de sécurité pour retenir un bébé dans un siège d'enfant ou un jeune enfant dans un siège d'appoint, toujours suivre les instructions du fabricant de ces sièges d'enfants.

### Rétracteurs-enrouleurs d'urgence (ETD) et limiteurs de force des ceintures de sécurité

Les ceintures de sécurité sont équipées de rétracteurs-enrouleurs d'urgence et de limiteurs d'effort des ceintures de sécurité.

Les rétracteurs-enrouleurs d'urgence sont conçus pour s'activer dans les cas suivants:

- lors de collisions frontales ou arrière excédant un seuil prédéterminé de déploiement
- si les systèmes de retenue sont opérationnels et fonctionnent correctement
- lors de collisions avec une décélération/accélération élevée du véhicule en direction longitudinale (c.-à-d. en collision frontale)
- au siège passager lorsque le siège est occupé et que la ceinture de sécurité est bouclée
- indépendamment des coussins gonflables avant

Lors d'une collision, les rétracteurs-enrouleurs d'urgence tendent la ceinture de sécurité plus étroitement autour du corps. Les limiteurs d'efforts de la ceinture de sécurité, lorsqu'ils sont activés, réduisent la force exercée par les ceintures de sécurité sur les occupants lors d'un accident.

Lors du déclenchement du rétracteur-enrouleur d'urgence, le témoin SRS  s'allume au combiné d'instruments, voir «Témoin SRS» (▷ page 184).

#### ATTENTION

Une fois déclenchés, les rétracteurs-enrouleurs d'urgence ne fonctionneront plus et doivent être remplacés. Pour ce faire, smart recommande de visiter un atelier spécialisé. Plus précisément, le travail relatif à la sécurité ou aux systèmes reliés à la sécurité du véhicule doit être

effectué par un spécialiste compétent en atelier.

Lors de la mise au rebut des rétracteurs-enrouleurs d'urgence, se conformer à la réglementation applicable. Cette réglementation est disponible chez tout Concessionnaire smart agréé.

Le limiteur d'effort des ceintures de sécurité est conçu pour fonctionner conjointement avec le coussin gonflable avant, qui absorbe une partie des forces de décélération de la ceinture de sécurité, répartissant ainsi la charge sur une surface plus étendue.

Dans l'éventualité d'une collision frontale ou arrière, le rétracteur-enrouleur d'urgence se déclenche si le véhicule décélère ou accélère suffisamment en direction longitudinale au moment de l'impact, lorsque le contact en fonction.

### Coussins gonflables

Les coussins gonflables peuvent réduire la sévérité des blessures en cas de collisions graves, par exemple lors d'une collision frontale ou latérale.

#### ATTENTION

Les coussins gonflables sont conçus pour réduire le potentiel de blessures dans certaines collisions frontales (coussins gonflables avant et coussins gonflables du genou) ou latérales (coussins gonflables tête-thorax, rideaux gonflables et coussins gonflables thorax-pelvis) pouvant causer des blessures graves. Cependant, il n'existe à l'heure actuelle aucun système qui puisse éliminer totalement les blessures et leurs conséquences.

Le déclenchement des coussins gonflables provoque momentanément le dégagement d'une minime quantité de poussière émanant des coussins gonflables. Cependant, cette poussière n'est ni nocive pour la santé, ni indicatrice d'incendie dans le

véhicule. Elle peut toutefois causer des difficultés respiratoires temporaires à ceux qui souffrent d'asthme ou d'autres problèmes respiratoires. Pour éviter cette situation, on suggère de sortir du véhicule dès qu'il est sécuritaire de le faire. Si on ressent des difficultés respiratoires mais qu'il est impossible de sortir du véhicule après le déploiement du coussin gonflable, ouvrir une vitre ou une porte pour faire entrer l'air frais.

#### ATTENTION

Afin de diminuer le risque de blessures lors du déploiement des coussins gonflables avant, il est très important que le conducteur et le passager avant soient toujours correctement assis et bouclent correctement leur ceinture de sécurité.

Pour assurer une protection maximale en cas de collision, toujours s'asseoir en position normale, le dos appuyé contre le dossier. Boucler la ceinture de sécurité et veiller à ce qu'elle soit bien positionnée sur le corps.

Étant donné que le coussin se gonfle très rapidement et avec force, le fait de garder les mains sur le volant aide à maintenir une bonne distance du coussin gonflable.

Les occupants qui n'ont pas bouclé leur ceinture, qui sont mal assis sur le siège ou trop près du coussin gonflable pourraient être gravement blessés, voire tués par un coussin gonflable en raison du déploiement extrêmement rapide et puissant:

- S'asseoir correctement bouclé en position aussi droite que possible, le dos appuyé contre le dossier du siège.
- Reculer le siège du conducteur aussi loin que possible, tout en assurant le bon fonctionnement des commandes du véhicule. La distance entre le centre de la poitrine du conducteur et le centre du couvre-coussin gonflable sur le volant doit être d'au moins 25 cm (10 po) ou plus. Les réglages du siège permettent d'y

parvenir. En cas de difficulté, contacter un Concessionnaire smart à commande électrique agréé.

- Ne pas pencher outre mesure la tête ou la poitrine près du volant de direction ou du tableau de bord.
- Manoeuvrer le volant par le rebord. Éviter de placer les mains et les bras à l'intérieur, car cela peut augmenter les risques et la gravité des blessures aux mains et aux bras en cas de déploiement du coussin gonflable avant du conducteur.
- Quand le siège passager est occupé, le régler aussi loin que possible du tableau de bord.
- Les occupants, surtout les enfants, ne devraient jamais se placer, ou pencher la tête, dans l'aire de la porte où le coussin gonflable tête-thorax (cabriolet) ou coussins gonflables latéraux thorax-pelvis (coupé) pourrait se déployer. En cas de déploiement des coussins gonflables tête-thorax (cabriolet) ou coussins gonflables latéraux thorax-pelvis (coupé), ils pourraient subir de graves blessures, voire la mort. Toujours s'asseoir en position presque verticale et utiliser les ceintures de sécurité ainsi que les systèmes de retenue appropriés à la taille et au poids de l'enfant, ou un siège d'appoint approprié à la taille et au poids de l'enfant.

Le défaut d'adhérer à ces directives pourrait causer des blessures graves au conducteur et aux autres occupants du véhicule.

Lors de la vente du véhicule, il est important que le propriétaire informe l'acheteur sur ces points sécuritaires. S'assurer de lui remettre le présent Guide du conducteur.

- i** Les coussins gonflables sont conçus pour se déployer uniquement dans certaines collisions frontales (coussins gonflables avant et coussins de protec-

tion des genoux) ou latérales (coussins gonflables tête-thorax, rideaux gonflables et coussins gonflables thorax-pelvis) qui excèdent un seuil de déploiement préréglé. C'est seulement dans ces circonstances qu'ils procurent une protection additionnelle.

Le conducteur et le passager doivent toujours porter leur ceinture de sécurité. Autrement, les coussins gonflables ne seront pas en mesure de fournir la protection additionnelle.

Dans le cas de collisions autres ou de collisions sous le seuil de déploiement des coussins gonflables, les coussins ne seront pas déployés. Le conducteur et le passager seront alors protégés dans les limites permises par le port d'une ceinture de sécurité correctement bouclée. Une ceinture correctement bouclée est aussi requise pour la protection adéquate des occupants lors d'un capotage. La présence des coussins gonflables n'est pas un prétexte pour ne pas porter la ceinture de sécurité.

Il est important, pour la sécurité du conducteur et du passager, de remplacer les coussins gonflables déployés et de réparer ceux qui sont défectueux, pour assurer la protection maximale des occupants en cas d'accident.

### Règles de sécurité concernant les ceintures de sécurité, les rétracteurs-enrouleurs d'urgence (ETD) et les coussins gonflables

#### ATTENTION

- Les ceintures de sécurité endommagées ou qui ont été fortement sollicitées lors d'un accident doivent être remplacées et leurs points d'ancrage doivent également être vérifiés. Utiliser uniquement les ceintures de sécurité installées ou

fournies par un Concessionnaire smart à commande électrique agréé.

- Les coussins gonflables et les rétracteurs-enrouleurs d'urgence (ETD) contiennent du Perchlorate, une matière pouvant exiger une manipulation et des dispositions spéciales pour l'environnement. Vérifier les directives à cet effet auprès de la municipalité. Résidents de la Californie, voir <http://www.dtsca.gov/HazardousWaste/Perchlorate/index.cfm>.
- Compte tenu de la rapidité de déploiement du volume d'air requis et de la composition textile des coussins gonflables, il y a risque d'abrasions cutanées ou d'autres blessures éventuellement plus graves lors de leur déploiement.
- Les coussins gonflables et les rétracteurs-enrouleurs d'urgence (ETD) sont conçus pour ne servir qu'une seule fois. Un coussin gonflable ou un rétracteur-enrouleur d'urgence (ETD) qui s'est déployé doit être remplacé.
- Ne pas faire passer les ceintures de sécurité sur des extrémités pointues. Elles pourraient se déchirer.
- Ne pas effectuer de modifications pouvant nuire à l'efficacité des ceintures.
- Aucune modification que ce soit ne doit être apportée aux composantes ou câblage du dispositif SRS. Ceci inclut : le changement ou l'enlèvement de toute composante ou pièce du SRS, l'installation de matériel de garniture supplémentaire, écussons, etc. sur le moyeu du volant, le couvre-coussin gonflable avant du siège passager, les côtés extérieurs des dossiers de siège, ainsi que l'installation d'équipements électronique et électrique additionnels sur ou près des composantes et câblage SRS. Ne pas placer aucun objet entre les coussins gonflables et les occupants (colis, sacs à main, parapluies, etc.).

- Ne pas blanchir ni teindre les sangles des ceintures de sécurité, au risque de les affaiblir considérablement. En cas d'accident, elles pourraient ne pas fournir une protection adéquate.
- Ne pas accrocher de cintres sur les crochets à vêtements ou les poignées montoirs de la porte. Ces objets pourraient devenir des projectiles causant des blessures à la tête et autres, en cas de déploiement du coussin gonflable tête-thorax.
- Les composantes du coussin gonflable deviennent chaudes après le déploiement. Ne pas y toucher.
- Ne jamais placer les pieds sur le combiné d'instruments, le tableau de bord ou sur le siège. Toujours garder les deux pieds sur le plancher à l'avant du siège.
- De plus, un travail de réparation mal effectué sur le système SRS risque de rendre le système inefficace ou d'entraîner le déploiement imprévu du coussin gonflable. Par conséquent, faire effectuer le travail sur le système SRS seulement par des techniciens qualifiés. Contacter un Concessionnaire smart à commande électrique agréé.
- Pour la protection des occupants du véhicule, les règles de sécurité établies par nos services doivent être respectées à la lettre lors de la mise au rebut des coussins gonflables ou des rétracteurs-enrouleurs d'urgence (ETD). Ces règles peuvent être obtenues auprès de tout Concessionnaire smart à commande électrique agréé.

### **Fonctionnement d'un coussin gonflable**

Un coussin gonflable se déploie en quelques millisecondes. Si un coussin gonflable se déploie, le témoin SRS  s'allume au combiné d'instruments.

- Si les coussins gonflables se déploient, un bruit violent et de la poussière



sière pourraient apparaître. Le déploiement du coussin ne présente essentiellement aucun risque pour l'ouïe.

Un coussin gonflable déployé ralentit et diminue le mouvement de l'occupant. Lorsque l'occupant entre en contact avec un coussin gonflable avant ou un coussin gonflable tête-thorax (cabriolet seulement), des gaz chauds s'échappent des coussins gonflables avant déployés et des coussins gonflables tête-thorax (cabriolet seulement). Ceci réduit la charge sur la tête et la partie supérieure du corps de l'occupant. Ces coussins gonflables sont par la suite dégonflés après l'accident.

### Coussin gonflable avant du conducteur et du passager

Les coussins gonflables avant visent à réduire les risques de blessures en cas de certains impacts frontaux.

Le coussin gonflable avant du conducteur et du passager sont déployés

- lors de l'impact avec une décélération élevée du véhicule en direction longitudinale
- indépendamment des autres coussins gonflables déployés dans le véhicule
- jamais en cas de capotage, à moins qu'une décélération élevée du véhicule en direction longitudinale soit détectée

**i** Les coussins gonflables avant de ce véhicule ont été conçus pour se déployer en deux étapes. Ceci permet le gonflement à des taux différents en fonction de la décélération du véhicule et de la ceinture de sécurité bouclée ou non bouclée, telle que perçue par l'unité de commande des coussins gonflables.

Du côté passager, le déploiement du coussin gonflable avant est de plus influencé par la catégorie de poids du passager, tel qu'identifié par le Système

de classification de l'occupant (▷ page 42).

Plus le passager est léger, plus la décélération requise du véhicule devra être élevée pour permettre le déploiement de la deuxième étape de gonflement du coussin gonflable.

Les coussins gonflables ne se déploient pas lors de collisions qui n'excèdent pas les seuils de déploiement prééglés. En pareils cas, les ceintures de sécurité visent à assurer la protection des occupants.

Le coussin gonflable du passager se déploiera seulement si :

- le système, en fonction des capteurs de poids OCS, détermine que le siège passager est occupé et que le témoin  n'est pas allumé (▷ page 45)
- l'impact excède un seuil de déploiement prédéterminé

Le coussin gonflable du conducteur se trouve dans le logement du volant de direction. Le coussin gonflable avant du passager se trouve dans la boîte à gants.

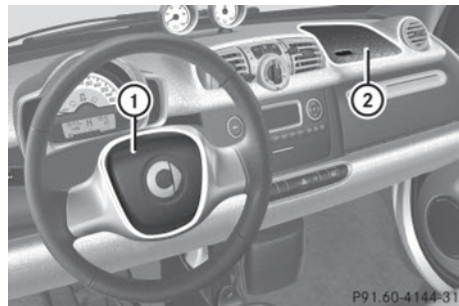

- ① Coussin gonflable avant du conducteur
- ② Coussin gonflable avant du passager

### Coussins gonflables de protection des genoux

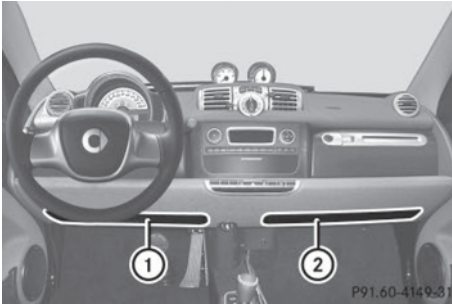

- ① Coussin gonflable de protection des genoux du conducteur
- ② Coussin gonflable de protection des genoux du passager

Le coussin de protection des genoux est conçu pour procurer une protection accrue au conducteur et au passager contre le risque de blessures aux genoux, aux cuisses et à la partie inférieure des jambes. Les coussins gonflables de protection des genoux fonctionnent mieux lorsque les ceintures de sécurité sont bien positionnées et bouclées. Ils sont conçus pour fonctionner conjointement avec les coussins gonflables en certains cas d'impacts frontaux, si le système détermine que le déploiement du coussin gonflable peut offrir une protection accrue par rapport à la ceinture de sécurité. Les coussins de protection des genoux fonctionnent mieux lorsque les ceintures de sécurité sont bien positionnées et bouclées.

### Coussins gonflables tête-thorax (cabriolet seulement)

#### ⚠ ATTENTION

À noter cependant que le risque de blessures causées par les coussins gonflables tête-thorax existe si les occupants, surtout les enfants, ne sont pas correctement assis ou retenus dans les sièges adjacents à des coussins gonflables tête-thorax, prévus

pour se déployer rapidement en cas de collision latérale.

Afin d'éviter le risque de blessures, se conformer aux directives suivantes:

- (1) Les occupants, surtout les enfants, ne devraient jamais se placer, ou pencher la tête, dans l'aire de la porte où le coussin gonflable tête-thorax pourrait se déployer. En cas de déploiement des coussins gonflables latéraux, ils pourraient subir de graves blessures, voire la mort.
- (2) Toujours s'asseoir en position presque verticale, utiliser les ceintures de sécurité correctement, et pour les enfants de 12 ans et moins, utiliser le système de retenue, siège d'enfant ou rehausseur appropriés à la taille et au poids de l'enfant.
- (3) Toujours boucler correctement les ceintures de sécurité.

#### ⚠ ATTENTION

N'utiliser que des couvre-sièges testés et approuvés par smart pour votre véhicule. Un couvre-siège doit comporter une couture pour permettre le déploiement du coussin gonflable tête-thorax. Dans le cas contraire, les couvre-sièges pourraient nuire ou empêcher le déploiement des coussins gonflables tête-thorax. Contacter un Concessionnaire smart à commande électrique agréé pour la disponibilité.

Lors du déploiement, les coussins gonflables tête-thorax visent à fournir une protection accrue pour la tête et le thorax (mais pas les bras) aux occupants du côté du véhicule où survient l'impact.

Les coussins gonflables tête-thorax se déploient

- du côté du véhicule où survient l'accident (lorsque le côté passager est accidenté seulement si le siège est occupé)
- lors de l'impact accompagné d'une décélération ou d'une accélération élevée du véhicule en direction latérale, par exemple un impact latéral
- selon que la ceinture de sécurité est utilisée ou non
- indépendamment du déploiement des coussins gonflables avant
- indépendamment du rétracteur-enrouleur d'urgence

Les coussins gonflables tête-thorax sont intégrés dans les dossiers des sièges conducteur et passager.

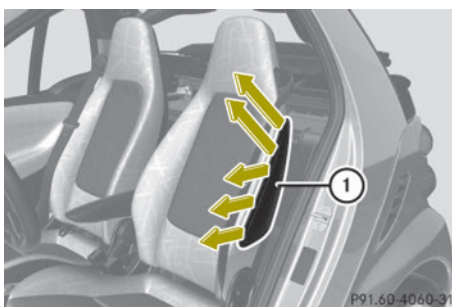

① Coussins gonflables tête-thorax

### Rideaux gonflables et coussins gonflables latéraux thorax-pelvis (coupé seulement)

#### ⚠ ATTENTION

À noter cependant que le risque de blessures causées par les coussins gonflables thorax-pelvis existe si les occupants, surtout les enfants, ne sont pas correctement assis ou retenus dans les sièges adjacents à un coussin gonflable latéral thorax-pelvis prévus pour se déployer rapidement en cas de collision latérale.

Afin d'éviter le risque de blessures, se conformer aux directives suivantes:

- (1) Les occupants, surtout les enfants, ne devraient jamais se placer, ou pencher la tête, dans l'aire de la porte où le coussin gonflable latéral thorax-pelvis pourrait se déployer. En cas de déploiement du coussin gonflable latéral thorax-pelvis, ils pourraient subir de graves blessures, voire la mort.
- (2) Toujours s'asseoir en position presque verticale, utiliser les ceintures de sécurité correctement, et pour les enfants de 12 ans et moins, utiliser le système de retenue, siège d'enfant ou rehausseur appropriés à la taille et au poids de l'enfant.
- (3) Toujours boucler correctement les ceintures de sécurité.

#### ⚠ ATTENTION

N'utiliser que des couvre-sièges testés et approuvés par smart pour votre véhicule. Un couvre-siège doit comporter une couture pour permettre le déploiement du coussin gonflable latéral thorax-pelvis. Dans le cas contraire, les couvre-sièges pourraient nuire ou empêcher le déploiement des coussins gonflables latéraux thorax-pelvis. Contacter un Concessionnaire smart à commande électrique agréé pour la disponibilité.

### Rideaux gonflables latéraux

Les rideaux gonflables latéraux visent à fournir une protection accrue pour la tête, mais pas pour la poitrine ou les bras.

Les rideaux gonflables latéraux se déploient

- du côté accidenté du véhicule
- dans les cas de décélération ou d'accélération latérale élevée du véhicule

- indépendamment des coussins gonflables avant
- que le siège passager avant soit occupé ou pas
- lors d'un capotage, si le système détermine que le déploiement du coussin gonflable peut offrir une protection supplémentaire à celle fournie par la ceinture de sécurité.

Les rideaux gonflables latéraux sont intégrés dans le côté intérieur du cadre du toit. Ils se trouvent au-dessus des portes, entre les montants A et B.

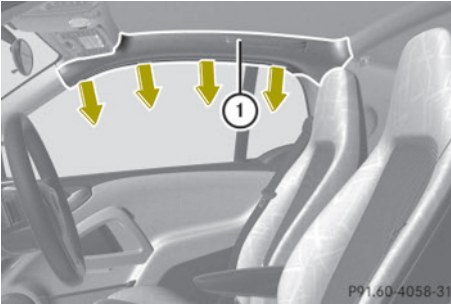

① Rideaux gonflables latéraux

#### Coussins gonflables latéraux thorax-pelvis

Les coussins gonflables thorax-pelvis visent à fournir une protection accrue pour le thorax et le pelvis, mais pas pour les bras.

Coussins gonflables latéraux thorax-pelvis se déploient

- du côté accidenté du véhicule
- dans les cas de décélération ou d'accélération latérale élevée du véhicule
- indépendamment des coussins gonflables avant
- peu importe si la ceinture de sécurité du côté accidenté du véhicule est utilisée
- indépendamment des rétracteurs-enrouleurs d'urgence (ETD).

Les coussins gonflables latéraux thorax-pelvis ne se déploient habituellement pas lors d'un capotage.

Les coussins gonflables latéraux thorax-pelvis se déploient, cependant, si le système détecte

- un taux élevé de décélération ou d'accélération latérale du véhicule, et
- que le déploiement du coussin gonflable offre une protection additionnelle à celle fournie par la ceinture de sécurité.

Les coussins gonflables thorax-pelvis sont intégrés dans les dossiers des sièges conducteur et passager.

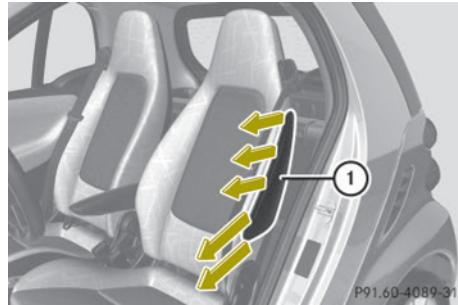

① Coussins gonflables latéraux thorax-pelvis

#### Système de classification de l'occupant

Le système de classification de l'occupant (OCS) **O**ccupant **C**lassification **S**ystem (OCS) active ou désactive automatiquement le coussin gonflable avant du siège passager, selon la catégorie de poids de l'occupant, laquelle est déterminée par les données du capteur de poids du siège passager.

**i** Basé sur la catégorie de poids de l'occupant déterminée par des lectures du capteur de poids du siège passager, le système se désactive également

- coussins gonflables tête-thorax (cabriolet)
- rideau gonflable (coupé)
- coussin gonflable latéral thorax-pelvis (coupé)



- enrouleurs-rétracteurs d'urgence (ETD)
- limiteur d'effort des ceintures de sécurité.

Afin d'assurer une bonne classification, l'occupant doit être correctement bouclé, assis en position aussi droite que possible, le dos appuyé contre le dossier et les pieds sur le sol. Si l'occupant transfère son poids ailleurs dans le véhicule (en s'appuyant sur les accoudoirs, par exemple), le système OCS risque de ne pouvoir déterminer sa catégorie de poids.

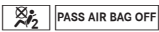
**i** Si le siège, incluant la housse et le coussin, a besoin d'un quelconque entretien ou réparation, ramener le véhicule chez un Concessionnaire smart à commande électrique agréé. Seuls les accessoires de siège homologués par smart peuvent être utilisés.

Tant le conducteur que le passager devraient toujours vérifier le témoin  pour déterminer si le passager est correctement positionné (▷ page 45).

#### ATTENTION

Si le témoin  s'allume lorsqu'un adulte ou une personne de plus grande taille qu'une petite personne prend place sur le siège passager, demander à cet occupant de se repositionner sur le siège jusqu'à ce que le témoin  s'éteigne

En cas d'accident, l'unité de commande du coussin gonflable empêche le déploiement du coussin gonflable avant du siège passager lorsque le système OCS détermine que le poids de l'occupant de ce siège est celui d'un enfant typique de 12 mois ou moins, assis dans un siège d'enfant standard ou que le siège du passager n'est pas occupé. Si le système OCS détermine que l'occupant du siège passager avant est d'un poids supérieur ou inférieur à celui d'un enfant de 12 mois assis dans un siège d'enfant

standard, le témoin  s'allume lorsque le contact est établi et

reste allumé pour indiquer que le coussin gonflable du siège passager avant est désactivé.

Lorsque le système OCS détermine que le siège passager est classifié comme étant vide, le témoin  s'allumera et restera allumé.

Si le système OCS détermine que l'occupant du siège passager est d'un poids supérieur à celui d'un enfant de 12 mois assis dans un siège d'enfant standard ou est un petit individu (tel qu'un jeune adolescent ou un petit adulte), le témoin  s'allume pendant environ 4 secondes lorsque le contact est établi et alors, selon la lecture du capteur de poids de l'occupant du siège, demeure allumé ou s'éteint.

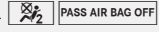
L'allumage du témoin  indique la désactivation du coussin gonflable avant du siège passager.

Lorsque le témoin  est éteint et que le siège passager est occupé par un adulte ou une personne de plus grande taille qu'une petite personne, le coussin gonflable avant du passager est activé.

Lorsque le système OCS détermine que le poids de l'occupant du siège passager représente un adulte ou une personne de plus grande taille qu'une petite personne, le témoin  s'allumera pendant 4 secondes environ lorsque le contact est établi et s'éteindra ensuite pour indiquer que le coussin gonflable avant du siège passager est activé.

Si le témoin  est allumé, le coussin gonflable avant du siège passager est désactivé et ne se déploiera pas.

Si le témoin  n'est pas allumé, le coussin gonflable avant du siège passager est activé et se déploiera.

- en cas de certaines collisions frontales
- lorsque l'impact excède le seuil de déploiement préréglé
- indépendamment des coussins gonflables tête-thorax

Si le coussin gonflable avant du siège passager se déploie, le taux de gonflage est influencé par

- le taux de décélération du véhicule ainsi que la ceinture de sécurité bouclée ou non bouclée, selon l'évaluation de l'unité de contrôle du coussin gonflable.
- la catégorie de poids du passager, telle qu'identifiée par le système OCS



#### ATTENTION

Les enfants de 12 ans et moins doivent être assis et bien retenus dans un siège d'enfant approprié, ou un siège d'appoint recommandé pour la taille et le poids de l'enfant. Le système de retenue ou le siège d'enfant doit être correctement installés avec la ceinture de sécurité du véhicule, conformément aux instructions du fabricant du siège pour enfant.



Les enfants risquent d'être blessés grièvement, voire mortellement, par un coussin gonflable en déploiement. Noter l'information importante suivante:

- La technologie des coussins gonflables de ce véhicule prévoit la désactivation du coussin gonflable avant du siège passager lorsque le système détecte la présence du poids typique d'un enfant de 12 mois ou moins et du siège d'enfant standard approprié sur le siège passager.
- Un enfant assis dans un siège d'enfant orienté vers l'arrière sur le siège passager sera blessé grièvement, voire mortellement, en cas de déploiement du coussin gonflable du passager lors d'un accident, ce qui peut arriver dans cer-

taines circonstances, même si la technologie de coussin gonflable est installée dans le véhicule.

- Si les circonstances exigent que le siège pour enfant orienté vers l'arrière soit installé sur le siège passager, s'assurer que le témoin  indiquant la désactivation du coussin gonflable avant, soit allumé. Si ce témoin  n'est pas allumé ou s'éteint pendant que le siège d'enfant est installé sur le siège, en vérifier l'installation.

Vérifier périodiquement le témoin

 pendant la conduite pour s'assurer que ce témoin  reste allumé.

Si le témoin  s'éteint ou reste éteint, ne pas transporter d'enfant sur le siège passager avant d'avoir fait réparer le système.

Un enfant assis dans un siège d'enfant orienté vers l'arrière sur le siège passager risque d'être blessé grièvement, voire mortellement, en cas de déploiement du coussin gonflable avant du siège passager.

- Si les circonstances exigent qu'un siège d'enfant orienté vers l'avant soit installé sur le siège passager avant, reculer le siège aussi loin que possible vers l'arrière, utiliser un système de retenue recommandé pour l'âge, la taille et le poids de l'enfant et installer le siège d'enfant avec la ceinture de siège du véhicule, conformément aux instructions du fabricant du siège d'enfant. Pour des enfants de poids supérieur à celui d'un enfant typique de 12 mois, le coussin gonflable avant du siège passager peut se déployer ou ne pas se déployer.

**i** Le déploiement du coussin gonflable avant du conducteur n'entraîne pas nécessairement le déploiement du coussin gonflable avant du siège passager.

Le système de classification de l'occupant peut avoir déterminé ce qui suit:

- que le siège était vide ou occupé par le poids moyen d'un enfant de 12 mois assis dans un siège d'enfant standard - dans les deux cas le système empêche le déploiement du coussin gonflable avant du siège passager, même lorsque l'impact répond aux critères de déploiement du coussin gonflable avant du siège conducteur
- le siège était occupé par une personne de petite taille (un jeune adolescent ou un adulte de petite taille, par exemple) ou un enfant dont le poids excède celui d'un enfant typique de 12 mois assis dans un siège pour enfant standard - deux circonstances où le système peut supprimer le déploiement du coussin gonflable avant du siège passager, même lorsque l'impact et sa gravité répondent aux critères de déploiement du coussin gonflable avant du siège conducteur

### Témoin de désactivation du coussin gonflable avant du passager

Le témoin se trouve sur le panneau de commandes au plafond.



Le témoin de désactivation du coussin gonflable avant du passager ① s'allume lorsque le coussin gonflable avant du passager est désactivé.

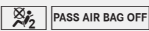

### ⚠ ATTENTION

Lorsque le témoin  et le témoin  s'allument simultanément, ceci indique une anomalie du Système de classification de l'occupant (OCS).

Afin d'assurer le bon fonctionnement du système de coussin gonflable et OCS:

- Faire vérifier le système dès que possible par des techniciens qualifiés. Contacter un Concessionnaire smart à commande électrique agréé.
- S'asseoir correctement bouclé en position aussi droite que possible, le dos appuyé contre le dossier du siège.
- Ne pas s'appuyer sur les accoudoirs ou se soulever du siège avec la poignée montoire, au risque d'empêcher le système OCS d'évaluer correctement la catégorie de poids de l'occupant.
- Faire réparer ou remplacer le siège seulement chez un Concessionnaire smart agréé.
- Lire et respecter tous les avertissements dans ce chapitre.

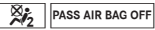
### Auto-vérification du système de classification de l'occupant

Après avoir tourné la clé dans le commutateur de démarrage à la position **1** ou **2**, le témoin  s'allume dans la console centrale. Si un occupant adulte est correctement assis sur le siège passager et que le système détecte que l'occupant est un adulte, le témoin  s'allumera et s'éteindra par la suite après environ 4 secondes.

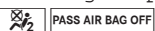
Si le siège est vide et que le système classe que le siège du passager est vide, le témoin  s'allumera et restera allumé.

### ⚠ ATTENTION

Si le témoin  ne s'allume pas immédiatement après la mise en fonction du système d'entraînement, le système est

défectueux. Consulter un Concessionnaire smart à commande électrique agréé avant d'asseoir un enfant sur le siège passager.

Plus d'informations se trouvent dans la section «Conseils pratiques» (> page 190).

#### ATTENTION

Ne jamais rien placer entre le coussin du siège et le siège d'enfant (un oreiller, par exemple), car l'efficacité du système de classification de l'occupant en serait réduite. La surface complète du dessous du siège d'enfant doit reposer sur le coussin du siège passager. En cas d'accident, un siège d'enfant incorrectement installé risque de causer des blessures à l'enfant au lieu de l'en protéger.

Installer les sièges pour enfants selon les recommandations du fabricant.

### Enfants dans le véhicule

Si un bébé ou un jeune enfant voyage avec vous dans le véhicule :

- ▶ Attacher le bébé ou l'enfant dans un siège d'enfant approprié à son âge et à sa taille.
- ▶ S'assurer que le bébé ou l'enfant est correctement retenu en tout temps lorsque le véhicule est en marche.

#### ATTENTION

Ne pas laisser d'enfants sans surveillance dans le véhicule, même s'ils sont retenus dans un siège d'enfant. Les enfants risqueraient

- de se blesser en manipulant des pièces du véhicule
- d'être sérieusement ou mortellement blessés par l'exposition prolongée aux températures chaudes ou froides excessives

Ne pas exposer le siège d'enfant à la lumière solaire directe. Les pièces métal-

liques du siège d'enfant, par exemple, pourraient devenir très chaudes et l'enfant risquerait de se brûler.

Si un enfant ouvre une porte, il pourrait

- blesser d'autres personnes
- sortir de la voiture et se blesser, ou être blessé par la circulation routière

Ne pas transporter d'objets lourds ou durs dans l'habitacle, à moins qu'ils ne soient solidement retenus en place.

Pour plus d'information, se référer à la section «Chargement et rangement».

Les objets non solidement retenus ou mal positionnés augmentent le risque de blessures à l'enfant en cas de

- freinage dur
- changement soudain de direction
- accident

### Systemes de retenue pour bébés et enfants

Nous recommandons que tous les bébés et enfants soient correctement retenus en tout temps lorsque le véhicule est en marche.

La ceinture épaulière-ventrale du passager est munie d'un rétracteur spécial de ceinture de sécurité qui retient sécrètement les sièges d'enfant.

Pour installer un siège d'enfant, suivre toutes les instructions de montage fournies par le fabricant du siège d'enfant. Ensuite, tirer la ceinture épaulière complètement et la laisser se rétracter. Au cours de la rétraction, un cliquètement se fait entendre pour indiquer l'activation du rétracteur spécial de ceinture de sécurité. La ceinture est maintenant bloquée. Appuyer sur le siège d'enfant vers le bas pour tendre la courroie plus étroitement. Pour désactiver la ceinture, la déboucler et laisser la sangle se rétracter complètement. Pour désactiver le rétracteur spécial de ceinture pour le siège passager, le



siège passager doit être à la position la plus reculée. La ceinture de sécurité peut ensuite être utilisée de la manière habituelle.

#### ATTENTION

Ne jamais déboucler la ceinture pendant que le véhicule est en marche puisque le rétracteur spécial se désactivera.

L'utilisation des systèmes de retenue pour bébés et enfants est requise par la loi dans les 50 états américains, le District de Columbia, les territoires américains et dans toutes les provinces canadiennes.

Les bébés et les jeunes enfants doivent être assis et solidement attachés dans un dispositif de retenue approprié, en accord avec les instructions du fabricant de sièges d'enfant et conforme aux normes canadiennes 213 et 213.1 et 213.2, ainsi qu'aux normes fédérales américaines 213 et 225 sur la sécurité des véhicules automobiles. Un certificat de conformité avec ces standards, par les fabricants de dispositifs de retenue, est apposé sur l'étiquette du siège d'enfant. Ces mêmes instructions se répètent dans le manuel descriptif fourni.

Lors de l'utilisation d'un dispositif de retenue pour bébés ou enfants, ou un siège d'appoint, s'assurer de lire et de suivre attentivement les instructions du fabricant sur l'installation et l'utilisation.

Lire attentivement et se conformer aux consignes d'avertissement affichées à l'intérieur du véhicule et sur les sièges d'enfants.

#### ATTENTION

Les enfants de 12 ans et moins doivent être assis et correctement retenus dans des sièges d'enfants appropriés, sièges d'appoint ou rehausseurs recommandés pour leurs tailles et poids.

Le système de retenue ou le siège d'enfant doit être correctement assujéti avec la ceinture de sécurité du véhicule, confor-



mément aux instructions du fabricant du siège pour enfant.

Les occupants, spécialement les enfants ne devraient jamais placer leur corps ou pencher la tête dans la zone de la porte où les coussins gonflables tête-thorax (cabriolet), rideaux gonflables (coupé) et coussins gonflables thorax-pelvis (coupé) se déploient. Ceci pourrait causer de sérieuses blessures ou même la mort si les coussins gonflables tête-thorax (cabriolet, rideaux gonflables (coupé) et coussins gonflables thorax-pelvis (coupé) se déclenchent. Toujours s'asseoir en position presque verticale et utiliser les ceintures de sécurité ainsi qu'un siège de bébé, siège d'enfant ou rehausseur approprié à la taille et au poids de l'enfant.

Les enfants risquent d'être blessés grièvement, voire mortellement, par un coussin gonflable en déploiement. Noter ces informations importantes si les circonstances exigent que l'enfant soit placé sur le siège passager:

- La technologie des coussins gonflables de ce véhicule prévoit la désactivation du coussin gonflable avant du siège passager lorsque le système de classification de l'occupant (OCS) détecte la présence du poids typique d'un enfant de 12 mois ou moins et du siège d'enfant standard approprié sur le siège passager.
- Un enfant assis dans un siège d'enfant orienté vers l'arrière sur le siège passager risque d'être blessé grièvement, voire mortellement, en cas de déploiement du coussin gonflable avant du siège passager lors d'une collision.
- Si les circonstances exigent que le siège pour enfant orienté vers l'arrière soit installé sur le siège passager, s'assurer que le témoin  PASS AIR BAG OFF indiquant la désactivation du coussin gonflable avant, soit allumé.

Si ce témoin  PASS AIR BAG OFF n'est pas allumé ou s'éteint pendant que le siège

d'enfant est installé sur le siège, en vérifier l'installation. Vérifier périodiquement le témoin  reste allumé. Si le témoin  s'éteint ou reste éteint, ne pas transporter d'enfant sur le siège passager avant d'avoir fait réparer le système. Un enfant assis dans un siège d'enfant orienté vers l'arrière sur le siège passager risque d'être blessé grièvement, voire mortellement, en cas de déploiement du coussin gonflable avant du siège passager.

- Si les circonstances exigent qu'un siège d'enfant orienté vers l'avant soit installé sur le siège passager, reculer le siège aussi loin que possible vers l'arrière, utiliser un système de retenue recommandé pour l'âge, la taille et le poids de l'enfant et retenir le système avec la ceinture de siège du véhicule, conformément aux instructions du fabricant du siège d'enfant. Pour des enfants de poids supérieur à celui d'un enfant typique de 12 mois, le coussin gonflable avant du siège passager peut se déployer ou ne pas se déployer.

### ATTENTION

Les bébés et les jeunes enfants ne doivent jamais partager une ceinture avec un autre occupant. En cas d'accident, ils risqueraient d'être écrasés entre l'occupant et la ceinture de sécurité.

Le risque pour l'enfant de subir des blessures graves ou mortelles est considérablement plus élevé lorsque le siège d'enfant n'est pas correctement installé dans le véhicule et/ou que l'enfant n'est pas correctement retenu dans le siège d'enfant.

Les enfants de trop grande taille pour les sièges d'enfant doivent être assis sur un siège du véhicule et maintenus par les ceintures de sécurité régulières.

Placer la sangle épaulière à travers la poitrine et l'épaule, non pas contre la figure ou le cou. Un siège d'appoint peut s'avérer nécessaire pour obtenir le positionnement approprié de la ceinture pour des enfants de plus de 19 kg (41 lb), jusqu'au moment où leur taille est suffisante pour une ceinture ventrale/épaulière, sans siège d'appoint.

Quand le siège d'enfant ne sert pas, le sortir du véhicule ou l'attacher au moyen de la ceinture de sécurité pour éviter qu'il ne devienne un projectile en cas d'accident.

Ne pas laisser d'enfants sans surveillance dans le véhicule, même s'ils sont attachés dans un siège d'enfant. Un enfant sans surveillance dans un siège d'enfant peut utiliser des équipements du véhicule et causer des accidents et/ou des blessures corporelles graves.

Si un siège d'enfant orienté vers l'arrière est installé sur le siège passager, s'assurer que le coussin gonflable avant du passager est désactivé. L'allumage du témoin  indique la désactivation du coussin gonflable avant du siège passager (▷ page 45).

### Longe supérieure

La sangle supérieure permet un raccord additionnel entre un siège d'enfant et le siège passager. Le bon usage de la sangle supérieure, en accord avec les instructions fournies par le fabricant du siège d'enfant, peuvent contribuer davantage à réduire le risque de blessures.

L'anneau d'ancrage de sangle supérieure est placé sur le plancher de l'espace de chargement. Le guide de la sangle supérieure pour la sangle supérieure est placé sur l'appuie-tête.

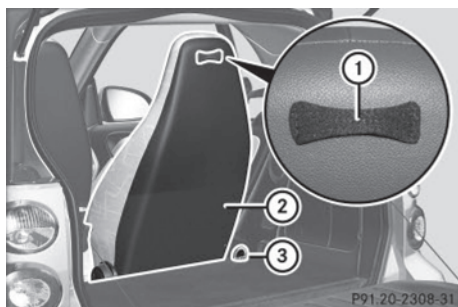

P91.20-2308-31

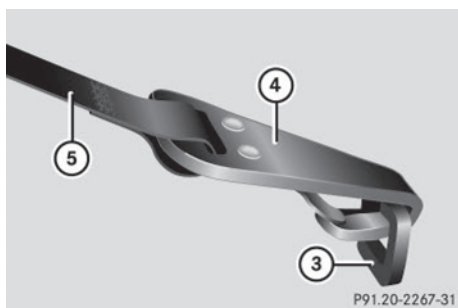

P91.20-2267-31

- ▶ Faire passer la sangle supérieure ⑤ dans le guide de la sangle supérieure ① dans le dos du siège passager ② dans l'anneau d'ancrage de sangle supérieure ③.
  - ▶ Attacher le crochet de la sangle supérieure ④ dans l'anneau d'ancrage de sangle supérieure ③ sur le plancher de l'espace de chargement.
- i** Si le système de cloison diviseur plus \*, les crochets de la sangle d'ancrage et du diviseur plus \* s'attachent au même ancrage.
- ▶ Installer le siège d'enfant et serrer la sangle de retenue supérieure ⑤ en fonction des directives du fabricant du siège d'enfant.

**⚠ ATTENTION**

Après avoir installé la sangle d'ancrage supérieure, s'assurer que le dossier de siège est en position verticale et correctement verrouillé. Pousser et tirer sur les dossiers du siège pour s'assurer qu'ils sont

bien en position verrouillée. Si le dossier de siège n'est pas bien bloqué, il pourrait se déplacer. Le siège d'enfant ne serait alors plus adéquatement retenu ou positionné, ni en mesure d'offrir les avantages pour lesquels il a été conçu. Des blessures graves, voire mortelles, pourraient survenir.

**Alarme de panique**

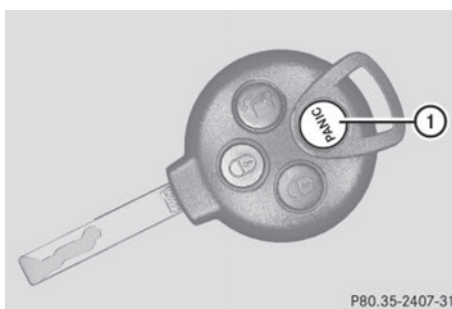

P80.35-2407-31

- ▶ **Activation:** Appuyer sur le bouton ① et le retenir pendant au moins 1 seconde. Un signal sonore se déclenche et l'éclairage extérieur s'allume brièvement.
  - ▶ **Désactivation:** Appuyer une fois de plus sur le bouton ①.
- ou
- ▶ Insérer la clé dans le commutateur de démarrage.

**i É.-U. uniquement:**

Ce dispositif est conforme à l'article 15 des règlements de la FCC. Son fonctionnement est sujet aux deux conditions suivantes:

1. Ce dispositif ne doit pas causer d'interférences nuisibles et,
2. ce dispositif doit accepter toute interférence reçue, y compris celle pouvant causer un fonctionnement indésirable.

Toute modification non autorisée à ce dispositif pourrait annuler l'autorité

\* Equipement optionnel

de l'utilisateur à faire fonctionner cet équipement.

L'étiquette de produit avec l'identification FCC et le numéro de certification IC se trouve sur le boîtier des piles.

### **i** Canada uniquement:

Ce dispositif est conforme à la norme RSS210 de Industrie Canada. Son fonctionnement est sujet aux deux conditions suivantes:

1. Ce dispositif ne doit pas causer d'interférence, et
2. ce dispositif doit accepter toute interférence qu'il reçoit, y compris celle pouvant causer un fonctionnement indésirable.

Toute modification non autorisée à ce dispositif pourrait annuler l'autorité de l'utilisateur à faire fonctionner cet équipement.

L'étiquette de produit avec l'identification FCC et le numéro de certification IC se trouve sur le boîtier des piles.

## Systèmes de sécurité en conduite

### Introduction

#### **⚠ ATTENTION**

Les facteurs suivants augmentent les risques d'accidents:

- Une vitesse excessive, surtout en virages
- Des chaussées humides et glissantes
- Le talonnage des véhicules

Les systèmes décrits dans cette section ne sont pas en mesure de réduire ces risques ni d'empêcher les lois naturelles de la physique d'agir sur le véhicule.

Toujours régler son style de conduite en fonction des conditions routières, climatiques et de la circulation et conserver une distance sécuritaire avec les autres usagers et objets sur la route.

- i** En hiver, l'efficacité maximale du système ABS, du système hydraulique d'assistance au freinage et du système ESP ne peut être obtenue qu'avec des pneus d'hiver (> page 158) ou des chaînes à neige\* tel que requis.

### Système de freinage antiblocage (ABS)

#### **⚠ ATTENTION**

Ne pas pomper la pédale de frein. Appliquer plutôt une pression de freinage ferme et uniforme. Le pompage de la pédale va à l'encontre du fonctionnement de l'ABS et réduit considérablement l'efficacité du freinage.

Le système de freinage antiblocage ABS (**Antilock Brake System**) règle la pression de freinage pour éviter que les roues ne se bloquent durant le freinage. Ceci permet de continuer à diriger le véhicule.

Sur routes glissantes, le système ABS entre en action même avec un freinage léger.

Le témoin ABS au combiné d'instruments (> page 25) s'allume lorsque le contact est établi. Il s'éteint lorsque le système d'entraînement est en fonction.

### Freinage

Dès qu'une roue est sur le point de bloquer, une légère pulsation ressentie à la pédale de frein indique que le système ABS règle la pression de freinage.

- ▶ Maintenir une pression ferme et régulière sur la pédale de frein pendant les pulsations du système.

Une pression constante et régulière sur la pédale de frein maximise les avantages du système ABS, soit la puissance de freinage et la capacité de diriger le véhicule.

Les pulsations de la pédale de frein rappellent au conducteur les dangers de la route et la nécessité d'exercer une vigilance accrue.

\* Equipement optionnel

### Manoeuvre de freinage d'urgence

- ▶ Maintenir une pression complète et uniforme sur la pédale de frein.

#### ATTENTION

Lorsque le système ABS est défectueux, le système hydraulique d'assistance au freinage ainsi que le système ESP® sont aussi désactivés.

Lorsque le système ABS est défectueux, les roues peuvent se bloquer lors d'un freinage dur, réduisant la capacité de diriger le véhicule et augmentant la distance de freinage.

#### ATTENTION

Le système ABS ne peut pas empêcher les lois naturelles de la physique d'agir sur le véhicule, ni augmenter le freinage ou le contrôle de la direction au-delà de celui fourni par l'état des freins et des pneus du véhicule, ou la traction disponible. Le système ABS ne permet pas de prévenir les accidents, incluant ceux attribuables à une vitesse excessive dans les virages, au talonnage d'autres véhicules ou à l'aquaplanage. Seul un conducteur sûr, attentif et adroit peut éviter des accidents. Les propriétés d'un véhicule équipé du système ABS ne doivent jamais être utilisées de manière imprudente ou dangereuse, au risque de compromettre la sécurité de l'utilisateur ou des autres.

### Contrôle électronique de la trajectoire (ESP®)

Le véhicule est équipé du programme ESP® (Electronic Stability Program). Le système ESP® entre en fonction aussitôt que le système d'entraînement est en fonction et surveille la traction du véhicule (la force d'adhésion entre les pneus et la chaussée) et la maniabilité.

Le système ESP® détecte le patinage d'une roue ou du véhicule. En freinant la roue

appropriée et en limitant la puissance, le système ESP® contribue à la stabilité du véhicule. Le système ESP® est particulièrement utile au démarrage et en conduite hors route ou sur routes humides et glissantes. Le système ESP® stabilise aussi le véhicule lors des manoeuvres de freinage et de direction.

Le témoin avertisseur ESP  clignote au combiné d'instruments lorsque le système ESP® est engagé.

Le témoin ESP®  s'allume au combiné d'instruments lorsque le contact est établi. Il s'éteint lorsque le système d'entraînement est en fonction.

En fonction de la situation en cours, le système ESP®

- réduit la vitesse
- freine sélectivement des roues individuelles
- égalise la vitesse des roues motrices
- stabilise le véhicule au freinage
- assiste le conducteur dans les manoeuvres imprévues de la route

#### ATTENTION

Si le témoin avertisseur ESP®  clignote au combiné d'instruments, procéder comme suit:

- Au démarrage, appuyer le plus légèrement possible sur l'accélérateur.
- Pendant la conduite, modérer la pression sur l'accélérateur.
- Adapter le style de conduite et la vitesse aux conditions de la route.

Le défaut d'observer ces directives pourrait causer le patinage des roues.

Le système ESP® ne peut prévenir les accidents, y compris ceux résultant d'une vitesse excessive.

#### ATTENTION

Le système ESP® ne peut empêcher les lois naturelles de la physique d'agir sur le

véhicule, ni améliorer la traction disponible. Le système ESP® ne peut prévenir les accidents, y compris ceux résultant d'une vitesse excessive, ou de l'aquaplanage. Seul un conducteur sûr, attentif et adroit peut éviter des accidents. Les propriétés d'un véhicule équipé du système ESP® ne doivent jamais être utilisées de manière imprudente ou dangereuse, au risque de compromettre la sécurité de l'utilisateur ou des autres.

**!** Étant donné que le système ESP® fonctionne automatiquement, le contact doit être coupé lorsque le frein de stationnement est testé sur un dynamomètre d'essai. L'action de freinage actif du système ESP® risquerait d'endommager sérieusement le système de freinage, ce qui n'est pas couvert par la garantie limitée smart.

**i** Le système ESP® fonctionnera convenablement seulement si les pneus sont de dimensions recommandées (▷ page 234).

#### Assistance hydraulique au freinage

Le système hydraulique d'assistance au freinage s'active dans des situations de freinage d'urgence. En appliquant les freins très brusquement, le système hydraulique d'assistance au freinage procure automatiquement la pression maximale du servofrein, ce qui réduit potentiellement la distance de freinage.

► Appliquer une pression de freinage complète jusqu'à ce que la situation de freinage d'urgence soit passée.

Le système ABS (système de freinage antiblocage) prévient le blocage des roues.

En relâchant la pédale de frein, les freins reprennent leur fonctionnement normal. Le système hydraulique d'assistance au freinage est ensuite désactivé.

#### ATTENTION

En cas d'anomalie du système hydraulique d'assistance au freinage, le système de freinage fonctionne toujours normalement, mais sans le concours du servofreinage supplémentaire déclenché normalement pendant une manoeuvre de freinage d'urgence. Par conséquent, la distance de freinage peut augmenter.

#### ATTENTION

Le système hydraulique d'assistance au freinage ne peut pas empêcher les lois naturelles d'agir sur le véhicule, ni augmenter le freinage au-delà de celui fourni par l'état du véhicule, les freins et les pneus, ou la traction possible. Le système hydraulique d'assistance au freinage ne permet pas de prévenir les accidents, incluant ceux attribuables à une vitesse excessive dans les virages, au talonnage d'autres véhicules ou à l'aquaplanage. Seul un conducteur sûr, attentif et adroit peut éviter des accidents. Les propriétés d'un véhicule équipé du système hydraulique d'assistance au freinage ne doivent jamais être utilisées de manière imprudente ou dangereuse, au risque de compromettre la sécurité de l'utilisateur ou des autres.

#### Activation des feux de détresse après une manoeuvre de freinage d'urgence

Si le véhicule est amené à l'arrêt complet à la suite d'un freinage dur à une vitesse supérieure à 70 km/h (43 mi/h), les feux de détresse sont automatiquement activés dès que le véhicule est à l'arrêt. Les feux de détresse resteront en fonction jusqu'à ce qu'ils soient désactivés à l'aide du commutateur des feux de détresse (▷ page 75) ou jusqu'à ce que la vitesse du véhicule excède 10 km/h (6 mi/h).

### Indication sonore du véhicule \*

Les véhicules avec moteur électrique émettent considérablement moins de bruit en conduite que les véhicules équipés d'un moteur à combustion. Par conséquent, il peut arriver que, dans certaines situations, les autres usagers de la route n'entendent pas la présence de votre véhicule.

Pour éviter cette situation, un générateur sonore intégré au véhicule émet un certain bruit (indication sonore de véhicule) dans une plage de vitesses variant de 0 à 30 km/h (20 mi/h). Par conséquent, grâce à cette indication sonore, les autres usagers de la route, en particulier les piétons et les cyclistes, pourront mieux remarquer la présence de votre véhicule. Cet indicateur sonore peut aussi être entendu à l'intérieur du véhicule.

Le volume de l'indicateur sonore dépend de la vitesse actuelle du moteur (tours/minute). Plus l'accélération est grande, plus le bruit de l'indicateur sonore sera élevé. À des vitesses supérieures à 30 km/h (20 m/h) l'indicateur sonore est désactivé, car à compter de cette vitesse, les bruits naturellement émis par le véhicule sont suffisants pour que les autres usagers de la route remarquent votre présence.

### Dispositifs antivol

#### Antidémarrage électronique

L'antidémarrage électronique empêche toute personne non autorisée de démarrer le véhicule.

En quittant le véhicule, toujours prendre la clé avec soi et verrouiller le véhicule. Toute personne ayant une clé laissée dans le véhicule peut mettre en fonction le système d'entraînement.

- ▶ **Activation:** Retirer la clé du commutateur de démarrage.
- ▶ **Désactivation:** Insérer la clé dans le commutateur de démarrage.
- ▶ Tourner la clé à la position **1** dans le commutateur de démarrage.

#### Système d'alarme antivol\*

Une fois le système d'alarme antivol armé, une alarme visuelle et sonore se déclenche lorsque

- quelqu'un ouvre une porte ou le hayon
- quelqu'un pénètre à l'intérieur du véhicule
- du mouvement est détecté à l'intérieur du véhicule
- quelqu'un tente de soulever le véhicule

L'alarme se déclenche aussi si la porte du conducteur est déverrouillée et ouverte avec la clé.

- ❗ L'alarme restera en fonction, même si la porte du conducteur est immédiatement refermée. Pour annuler l'alarme, voir (▷ page 54).

Fermer les vitres et le hayon avant d'armer le système d'alarme. S'assurer qu'il n'y a aucun mouvement à l'intérieur du véhicule.



- ▶ **Armement:** Verrouiller le véhicule à l'aide de la télécommande. Le témoin du système d'alarme ① clignote rapidement. Le système d'alarme antivol se met en service après 25 secon-

\* Equipement optionnel

des environ. Lorsque le système d'alarme antivol est en service, le témoin ① clignote à toutes les trois secondes environ.

**i** Il est également possible de mettre le système d'alarme antivol en service en verrouillant le véhicule sans utiliser la télécommande (▷ page 193).

- ▶ **Désarmement:** Déverrouiller le véhicule à l'aide de la télécommande. Le système d'alarme antivol est désarmé. Le témoin du système d'alarme ① cesse de clignoter.

#### Annulation de l'alarme

- ▶ Insérer la clé dans le commutateur de démarrage.
- ▶ Tourner la clé à la position **1** dans le commutateur de démarrage.

ou

- ▶ Appuyer sur le bouton ④ ou ⑤ sur la clé.

#### Alarme antiremorquage\* et capteur de mouvement à l'intérieur\*

Une fois le système d'alarme antivol armé, une alarme visuelle et sonore sera déclenchée si quelqu'un tente de soulever le véhicule ou si un mouvement est détecté à l'intérieur du véhicule.

- ▶ **Armement:** Verrouiller le véhicule à l'aide de la télécommande. La protection antiremorquage et le capteur de mouvement intérieur s'arment après environ 25 secondes.
- ▶ **Désarmement:** Déverrouiller le véhicule à l'aide de la télécommande. La protection antiremorquage et le capteur de mouvement intérieur sont désarmés.

#### Annulation de l'alarme

- ▶ Insérer la clé dans le commutateur de démarrage.
- ▶ Tourner la clé à la position **1** dans le commutateur de démarrage.

ou

- ▶ Appuyer sur le bouton ④ ou ⑤ sur la clé.

#### Mise hors fonction de la protection antiremorquage et du capteur de mouvement intérieur

Mettre hors fonction la protection antiremorquage et le capteur de mouvement intérieur lorsque le véhicule est verrouillé et

- que le véhicule est transporté,
- qu'il monte par exemple sur un traversier ou un wagon de train,
- que des passagers ou des animaux sont dans le véhicule,
- que les vitres latérales restent ouvertes.

Ceci prévient toute fausse alarme.

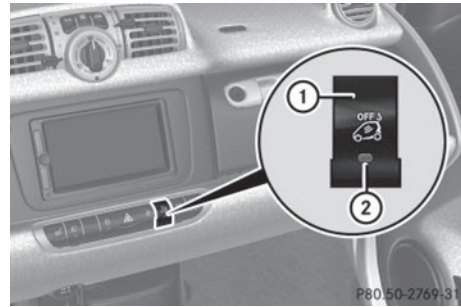

- ▶ Retirer la clé du commutateur de démarrage.
- ▶ Appuyer sur le bouton ① dans un délai de 60 secondes. Le témoin ② s'allume.
- ▶ Sortir du véhicule.
- ▶ Verrouiller le véhicule à l'aide de la télécommande.

**i** La protection antiremorquage et le capteur de mouvement intérieur restent



désactivés jusqu'au prochain verrouillage du véhicule.

>> Sécurité.





Ouverture et fermeture .....	58
Positions du commutateur de démarrage .....	63
Sièges .....	64
Rétroviseurs .....	67
Ceintures de sécurité .....	68
Éclairage .....	71
Essuie-glaces de pare-brise .....	76
Système de toit souple (cabriolet seulement) .....	78
Vitres latérales .....	84
Conduite et stationnement .....	84
Transmission .....	88
Combiné d'instruments .....	90
Système de commande .....	92
Système audio ** .....	105
Systèmes de conduite .....	106
Climatiseur avec fonction de climatisation .....	109
Chargement et entreposage .....	113
Caractéristiques utiles .....	119

## Ouverture et fermeture

## Clé

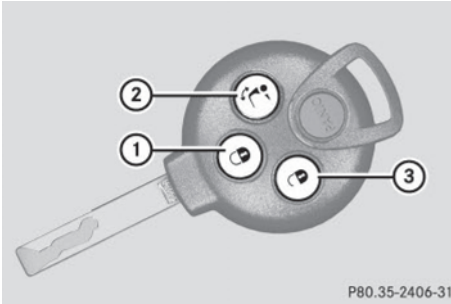

P80.35-2406-31

## &gt;&gt; Commandes.

Clé avec télécommande

- ① Bouton de verrouillage
- ② Ouverture du toit décapotable esca-  
motable<sup>3</sup>/déverrouillage du hayon  
supérieur<sup>4</sup>
- ③ Bouton de déverrouillage

La télécommande verrouille et déver-  
rouille centralement:

- la porte du conducteur
- le rabat de la douille de charge
- la porte du passager
- le hayon supérieur

**ATTENTION**

Au sortir du véhicule, toujours retirer la clé du commutateur de démarrage, la prendre avec soi et verrouiller le véhicule. Ne pas laisser d'enfants sans surveillance dans le véhicule ou à proximité d'un véhicule déverrouillé. Un enfant pourrait ouvrir une porte verrouillée de l'intérieur, ce qui pourrait entraîner un accident et/ou de graves blessures.

**!** Afin d'éviter toute défektivité éventuelle, éviter d'exposer la télécommande à des niveaux élevés de radiation électromagnétique.

<sup>3</sup> cabriolet seulement.

<sup>4</sup> coupé seulement.

S'il devient impossible de verrouiller ou déverrouiller le véhicule avec la télécommande, soit que les piles de la télécommande sont épuisées, soit la télécommande est défectueuse.

- ▶ Vérifier les piles de la télécommande et les remplacer au besoin.
- ▶ Si une pile de transmetteur de rechange n'est pas disponible, utiliser la clé pour ouvrir la porte du conducteur et le rabat de la douille de charge (▷ page 192).

**i É.-U. uniquement:**

Ce dispositif est conforme à l'article 15 des règlements de la FCC. Son fonctionnement est sujet aux deux conditions suivantes:

1. Ce dispositif ne doit pas causer d'interférences nuisibles et,
2. ce dispositif doit accepter toute interférence reçue, y compris celle pouvant causer un fonctionnement indésirable.

Toute modification non autorisée à ce dispositif pourrait annuler l'autorité de l'utilisateur à faire fonctionner cet équipement.

L'étiquette de produit avec l'identification FCC et le numéro de certification IC se trouve sur le boîtier des piles.

**i Canada uniquement:**

Ce dispositif est conforme à la norme RSS210 de Industrie Canada. Son fonctionnement est sujet aux deux conditions suivantes:

1. Ce dispositif ne doit pas causer d'interférence, et
2. ce dispositif doit accepter toute interférence qu'il reçoit, y compris celle pouvant causer un fonctionnement indésirable.

Toute modification non autorisée à ce dispositif pourrait annuler l'autorité

de l'utilisateur à faire fonctionner cet équipement.

L'étiquette de produit avec l'identification FCC et le numéro de certification IC se trouve sur le boîtier des piles.

- ❗ La portée de la télécommande est d'environ 15 mètres (50 pieds).

Cette portée peut varier grandement en fonction des conditions locales (objets réfléchissants ou absorbants) et l'interférence émise par les autres systèmes de radio-transmission. De même, la portée varie en fonction de la direction dans laquelle la télécommande est orientée.

Afin de prévenir le vol, cependant, il est plus prudent de déverrouiller le véhicule à proximité de ce dernier.

### Verrouillage et déverrouillage de l'extérieur

- ▶ **Déverrouillage sélectif:** Appuyer une fois sur le bouton sur la clé . Tous les feux de direction clignoteront une fois. La porte du conducteur et le rabat de la douille de charge sont déverrouillés.
- ▶ **Déverrouillage global:** Appuyer deux fois sur le bouton  sur la clé. Tous les feux de direction clignoteront une fois. La porte du passager et le hayon sont déverrouillés, en plus de la porte du conducteur et du rabat de la douille de charge.
- ▶ **Verrouillage global:** Appuyer sur le bouton  sur la clé. Lorsque les portes, le(s) hayon(s), et le rabat de la douille de charge sont fermés, les feux de direction clignoteront trois fois. Le témoin sur le commutateur de verrouillage central clignote (> page 59). L'éclairage intérieur s'allume et s'éteint après 12 secondes.

### Verrouillage automatique



#### Fonction de reverrouillage automatique

Le véhicule se verrouillera de nouveau automatiquement après environ 60 secondes de déverrouillage avec la clé si ni la porte du conducteur ni celle du passager ne sont ouvertes.

- ❗ Afin de prévenir le verrouillage imprévu du véhicule, ne jamais laisser la clé dans le véhicule.

#### Fonction «Drive lock»

Le véhicule se verrouille automatiquement en établissant le contact et lorsque les roues tournent à une vitesse d'environ 14 km/h (9 mi/h) ou plus. La fonction drive lock est installée en usine.

- ▶ **Activation:** Couper le contact.
- ▶ Appuyer simultanément sur le commutateur de verrouillage central (> page 59) et le bouton  sur la clé. Un signal sonore sera émis. La fonction drive lock est activée.
- ▶ **Désactivation:** Couper le contact.
- ▶ Appuyer simultanément sur le commutateur de déverrouillage central (> page 59) et le bouton  sur la clé. Un signal sonore sera émis. La fonction drive lock est désactivée.

### Verrouillage et déverrouillage de l'intérieur

#### ⚠ ATTENTION

Au sortir du véhicule, toujours retirer la clé du commutateur de démarrage, la prendre avec soi et verrouiller le véhicule. Ne pas laisser d'enfants sans surveillance dans le véhicule ou à proximité d'un véhicule déverrouillé. L'accès non supervisé d'un enfant à un véhicule pourrait causer un accident et/ou de graves blessures personnelles.

Il est possible de verrouiller ou déverrouiller le véhicule de l'intérieur à l'aide des commutateurs de verrouillage/déverrouillage central. Cette fonction est utile, par exemple, pour déverrouiller la porte du passager de l'intérieur ou verrouiller le véhicule avant de prendre la route.

>> Commandes.

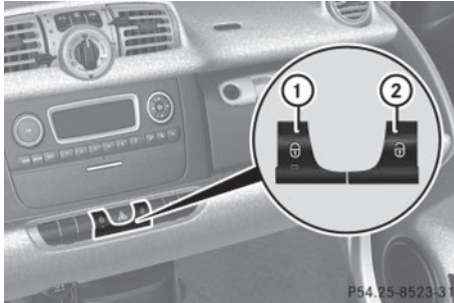

- ▶ **Verrouillage:** Appuyer sur le commutateur de verrouillage central ①.  
Le témoin sur le commutateur de verrouillage central ① s'allume lorsque le commutateur de démarrage est en position 1.
- Le témoin sur le commutateur de verrouillage central ① clignote lorsque le commutateur de démarrage est en position 0.
- Si toutes les portes et le hayon sont fermées, le véhicule se verrouille.
- ▶ **Déverrouillage:** Appuyer sur le commutateur de déverrouillage central ②.  
Le véhicule se déverrouille et le témoin sur le commutateur de verrouillage central ① s'éteint.

#### Ouverture des portes de l'intérieur

Une porte verrouillée peut être ouverte de l'intérieur. N'ouvrir les portes que s'il est sécuritaire de le faire.



- ▶ Tirer sur la poignée intérieure de la porte ①.  
Lorsque la porte du conducteur est ouverte, une tonalité est émise si les feux extérieurs sont allumés et si le contact est coupé.

#### Ouverture du hayon supérieur sur le coupé



- ▶ Appuyer deux fois sur le bouton ② sur la clé.
- ▶ Appuyer et maintenir enfoncé le bouton ③ sur la clé pendant environ deux secondes.

ou

- ▶ Tirer sur la poignée dans la cavité ① du hayon inférieur.  
Le hayon supérieur se déverrouille.
- ▶ Pivoter le hayon supérieur vers le haut pour l'ouvrir.

Observer les instructions sur le chargement du véhicule (▷ page 117).

Pour plus d'information au sujet des poids du véhicule, voir «Spécifications du véhicule» (▷ page 233).

### Ouvverture du hayon inférieur sur le coupé

- ▶ Ouvrir le hayon supérieur (▷ page 60).



- ▶ Tirer n'importe quel levier de déverrouillage ① vers l'arrière. Le hayon inférieur se déverrouille.
- ▶ Pivoter le hayon inférieur vers le bas pour l'ouvrir. Le hayon inférieur est retenu en position horizontale au moyen de deux courroies de retenue.

**!** En position rabattue, le hayon inférieur peut supporter un poids maximal de 100 kg (220 lb).

Observer les instructions sur le chargement du véhicule (▷ page 117).

Pour plus d'information au sujet des poids du véhicule, voir «Spécifications du véhicule» (▷ page 233).

### Fermeture du (des) hayon(s) sur le coupé

#### **⚠ ATTENTION**

Afin de prévenir les blessures personnelles éventuelles, toujours tenir les mains et les doigts loin du mécanisme d'ouverture de l'espace de chargement, lors de la fer-

meture du (des) hayon(s). Prendre des précautions accrues si de jeunes enfants sont aux alentours.



- ▶ Pivoter le hayon inférieur vers le haut pour le fermer. L'enclenchement des deux leviers doit être confirmé par un déclic.
- ▶ Pivoter le hayon supérieur vers le bas pour le fermer.

#### **⚠ ATTENTION**

Au sortir du véhicule, toujours retirer la clé du commutateur de démarrage, la prendre avec soi et verrouiller le véhicule. Ne pas laisser d'enfants sans surveillance dans le véhicule ou à proximité d'un véhicule déverrouillé. L'accès non supervisé d'un enfant à un véhicule pourrait causer un accident et/ou de graves blessures personnelles.

### Ouvverture et fermeture du toit souple rétractable (cabriolet seulement)

Le toit décapotable escamotable peut être ouvert complètement avec la clé.

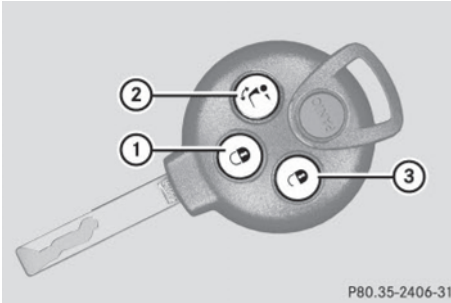

P80.35-2406-31

Clé avec télécommande

- ① 🔒 Bouton de verrouillage
- ② ☂️ Ouverture du toit décapotable escamotable
- ③ 🔓 Bouton de déverrouillage

► **Ouverture:** Appuyer sur le bouton ☂️ de la clé pendant environ deux secondes. Le toit décapotable escamotable s'ouvre.

ⓘ La procédure d'ouverture sera interrompue en appuyant sur les symboles 🔒, 🔓 ou ☂️ sur la clé avec la télécommande pendant l'ouverture du toit décapotable escamotable.

► **Fermeture:** Appuyer sur le symbole 🔄 sur le commutateur du toit décapotable escamotable (▷ page 61).

#### ⚠️ ATTENTION

Lors de la fermeture du toit décapotable escamotable, s'assurer qu'il n'existe aucun danger de blesser quiconque lors de la procédure de fermeture.

ⓘ La portée de la télécommande est d'environ 15 mètres (50 pieds). S'assurer de ne pas ouvrir accidentellement le toit décapotable escamotable du véhicule.

#### Ouverture du hayon sur le cabriolet

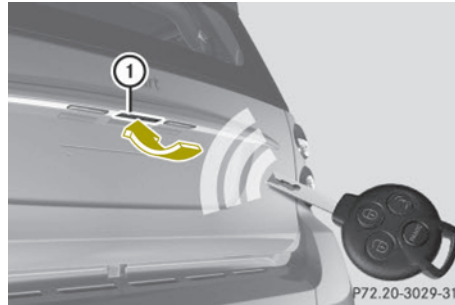

P72.20-3029-31

- Appuyer deux fois sur le bouton 🔒 sur la clé.
- Tirer sur la poignée dans la cavité ① du hayon. Le hayon est déverrouillé.
- Pivoter le hayon vers le bas pour l'ouvrir.

#### Ouverture et fermeture du toit souple arrière (cabriolet seulement)

Il est possible d'ouvrir le toit décapotable arrière pour faciliter tant le chargement que le déchargement.

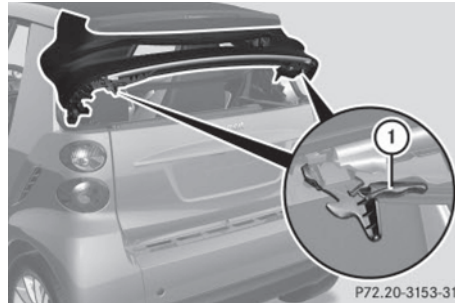

P72.20-3153-31

- **Ouverture:** Pousser les leviers de dégagement ①, situés à droite et à gauche de la pince de retenue, vers le haut.
- Pivoter le toit décapotable arrière vers le haut pour l'ouvrir.



**⚠ ATTENTION**

Afin de prévenir les blessures personnelles éventuelles, toujours tenir les mains et les doigts loin du mécanisme d'ouverture de l'espace de chargement, lors de la fermeture du toit décapotable arrière. Prendre des précautions accrues si de jeunes enfants sont aux alentours.

- ▶ **Fermeture:** Pivoter le toit décapotable arrière vers le bas pour le fermer.
- ▶ Abaisser le toit décapotable.
- ▶ Tirer sur les leviers de dégagement ① situés à gauche et à droite de la pince de retenue vers le bas.
- ▶ S'assurer que le toit décapotable arrière est bien verrouillé des deux côtés.

**Fermeture du hayon sur le cabriolet**

**⚠ ATTENTION**

Afin de prévenir les blessures personnelles éventuelles, toujours tenir les mains et les doigts loin du mécanisme d'ouverture de l'espace de chargement, lors de la fermeture du hayon. Prendre des précautions accrues si de jeunes enfants sont aux alentours.

**!** Lors de la fermeture du hayon, fermer d'abord le toit souple arrière. Autrement, les leviers de relâchement du toit souple arrière pourraient être endommagés.

- ▶ Basculer le hayon vers le haut pour le fermer. Laisser le verrou du hayon en place.

**⚠ ATTENTION**

Au sortir du véhicule, toujours retirer la clé du commutateur de démarrage, la prendre avec soi et verrouiller le véhicule. Ne pas laisser d'enfants sans surveillance dans le véhicule ou à proximité d'un véhicule déverrouillé. L'accès non supervisé d'un enfant à un véhicule pourrait causer

un accident et/ou de graves blessures personnelles.

**Positions du commutateur de démarrage**

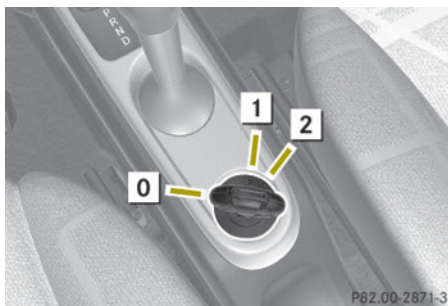

Commutateur de démarrage

<b>0</b>	Enlèvement de la clé
<b>1</b>	Allumage (alimentation électrique pour tous les accessoires électriques) et position de conduite
<b>2</b>	Démarrage du système d'entraînement

**i** Lorsque le contact est établi, les témoins et avertisseurs (à l'exception du témoin des feux de croisement, du témoin des feux de route et du témoin des feux de direction, à moins d'activation) s'allument au combiné d'instruments. Les témoins et avertisseurs (à l'exception du témoin des feux de croisement, du témoin des feux de route et du témoin des feux de direction, à moins d'activation) s'éteindront lorsque le système d'entraînement fonctionne. Ceci indique que les systèmes respectifs sont fonctionnels.

**i** Lorsque le système d'entraînement est activé, le message **READY** paraît dans l'affichage multifonction. Les témoins et avertisseurs s'éteindront.

Le pointeur de la jauge de puissance se déplace de la position «OFF» à «0» (▷ page 90).

## Sièges

### Remarques sur la sécurité

#### ATTENTION

Tous les réglages de sièges, de même que le bouclage des ceintures de sécurité, doivent s'effectuer avant que le véhicule ne soit en marche.

#### ATTENTION

Lors du réglage du siège, s'assurer que personne ne se retrouve coincé.

Ne pas régler le siège du conducteur en conduisant. Le réglage du siège pendant la conduite pourrait entraîner une perte de contrôle du véhicule.

Ne jamais voyager dans un véhicule dont le dossier du siège est excessivement incliné car cela est dangereux. En cas de collision, il serait possible de glisser sous la ceinture de sécurité. Ceci pourrait exercer une pression sur l'abdomen ou le cou et causer des blessures graves, voire mortelles. Le dossier de siège et les ceintures de sécurité offrent la meilleure protection possible lorsque les occupants sont assis en position presque verticale et que les ceintures sont correctement positionnées sur le corps.

Le réglage du siège doit permettre de boucler correctement la ceinture de sécurité.

Observer les points suivants:

- Régler le dossier jusqu'à ce que les bras soient légèrement fléchis en tenant le volant de direction.
- Régler le siège à une position confortable, permettant d'accéder facilement aux pédales (accélérateur et frein). La position devrait être la plus reculée possible et que le conducteur soit capable

de manipuler correctement les commandes.

- Ne jamais placer les mains sous le siège ou près des pièces mobiles, pendant le réglage d'un siège.

Le manquement à ces directives pourrait causer un accident et/ou des blessures personnelles graves.

Respecter les avertissements indiqués sur les coussins gonflables.

#### ATTENTION

Les enfants de 12 ans et moins doivent être assis et correctement retenus dans des sièges d'enfants appropriés, sièges d'appoint ou rehausseurs recommandés pour leur taille et leur poids. Pour plus de renseignements, voir «Enfants dans le véhicule».

Le risque pour l'enfant de subir des blessures graves ou mortelles est considérablement plus élevé lorsque le siège d'enfant n'est pas correctement installé dans le véhicule et/ou que l'enfant n'est pas correctement retenu dans le siège d'enfant.

#### ATTENTION

Contactez un Concessionnaire smart à commande électrique agréé si les sièges sont endommagés.

Le siège fait partie intégrante de la sécurité du véhicule tout comme les ceintures de sécurité et les coussins gonflables. Les sièges endommagés seront moins en mesure de protéger leurs occupants en cas d'accident.

### Réglage du siège

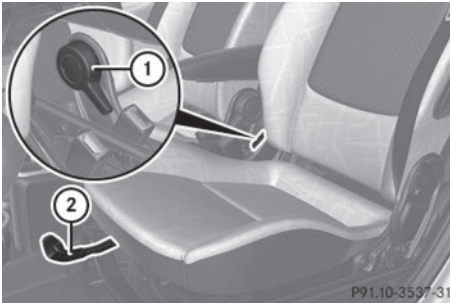

- ① Inclinaison du dossier de siège
- ② Réglage horizontal du siège

### Inclinaison du dossier de siège

- ▶ **Réglage** : S'asseoir sur le siège avant.
- ▶ Tirer sur le levier de réglage ① vers le haut et régler le dossier de siège jusqu'à ce que les bras soient légèrement en angle en tenant le volant de direction.
- ▶ Relâcher le levier de réglage ① lorsque le degré d'inclinaison désiré du dossier de siège est atteint.  
L'émission d'un déclic confirme que le dossier de siège est à nouveau en place.
- ▶ S'assurer que le dossier de siège est réglé de façon sécuritaire avant de prendre la route.

**i** Lors du réglage de l'inclinaison du dossier de siège sans charge sur le siège, tenir le dossier avec une seule main.

### Réglage horizontal du siège

- ▶ Tirer sur la poignée de réglage ② vers le haut et faire glisser le siège à une position de siège permettant d'attein-

dre sécuritairement l'accélérateur et la pédale de frein.

- ▶ Relâcher la poignée de réglage ② lorsque la position de siège désirée est atteinte.

L'émission d'un déclic confirme que le siège est à nouveau en place.

- ▶ S'assurer que le dossier de siège est réglé de façon sécuritaire avant de prendre la route.

### Hauteur du siège

Le guide du siège est incliné sur un plan horizontal. Le réglage horizontal du siège modifie également la hauteur du siège.

### Accoudoir\* du siège conducteur

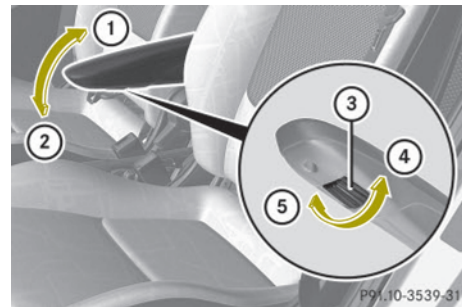

### Rabattement et redressement

- ▶ **Redressement** : Tenir l'avant de l'accoudoir et le redresser en direction de la flèche ①.
- ▶ **Rabattement** : Tenir l'avant de l'accoudoir et le rabattre en direction de la flèche ②.

### Réglage de l'angle de l'accoudoir

Il est possible de régler l'angle de l'accoudoir lorsqu'il est rabattu.

- ▶ Tourner la molette ③.
  - Direction de la flèche ④ : vers le bas
  - Direction de la flèche ⑤ : vers le haut

\* Equipement optionnel

### Siège passager

Il est possible d'accroître l'espace utilisable du coffre en repliant le siège passager.

Observer les instructions sur le chargement (▷ page 117).

### Repliage

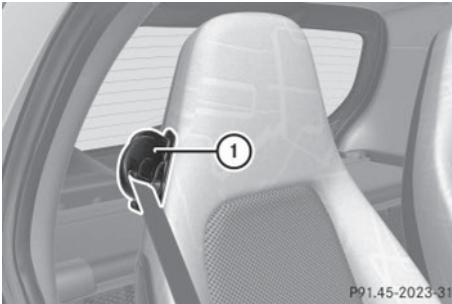

- ▶ Retirer la ceinture de sécurité de son guide ①.
- ▶ Reculer le siège passager jusqu'en butée.

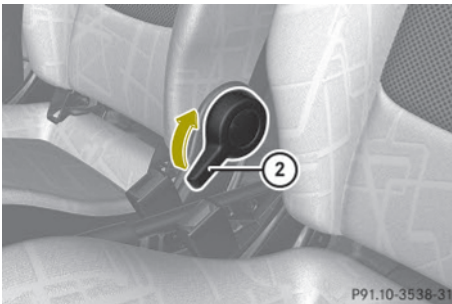

- ▶ Placer une main derrière le dossier pour le retenir.
- ▶ Relever le levier de réglage ② et déverrouiller le dossier de siège.
- ▶ Rabattre le dossier du siège vers l'avant.

### Redressement du dossier

- ▶ Relever le levier de réglage ② et déverrouiller le dossier de siège.
- ▶ Relever le dossier.  
Lorsqu'un déclic se fait entendre, le dossier de siège est à nouveau en place.
- ▶ S'assurer que le dossier est bien verrouillé avant de prendre la route.
- ▶ Remettre la ceinture de sécurité dans son guide ①.

### ⚠ ATTENTION

Lors du redressement du dossier en position verticale, s'assurer de ce qui suit

- personne ne risque d'être coincé
- aucun obstacle n'obstrue le dispositif de verrouillage
- le verrouillage du levier de réglage est confirmé par un déclic

Le dossier du siège passager correctement verrouillé empêchera les objets transportés dans l'espace de chargement de se transformer en projectiles et de blesser les occupants pendant

- le freinage
- les manoeuvres du véhicule
- un accident

### Chauffage du siège \*

Le chauffage des sièges permet de chauffer électriquement les sièges conducteur et passager.

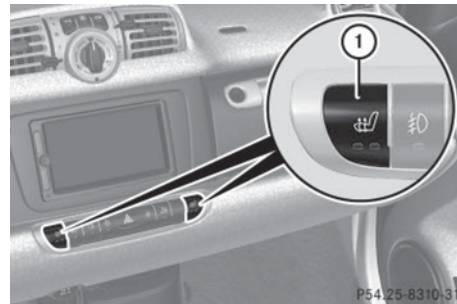

\* Equipement optionnel

Le chauffage des sièges a deux degrés. Les témoins sur le commutateur du chauffage des sièges ① s'allument pour indiquer le niveau de chauffage sélectionné.

Degré	Témoin du commutateur
Désactivé	Témoin éteint
1	Un témoin allumé
2	Deux témoins allumés

- ▶ S'assurer que la clé est à la position 1 du commutateur de démarrage.
- ▶ **Activation:** Appuyer à plusieurs reprises sur le commutateur de chauffage du siège ① jusqu'à l'atteinte du degré choisi.
- ▶ **Désactivation:** Appuyer à plusieurs reprises sur le commutateur de chauffage de siège ① jusqu'à ce que tous les témoins s'éteignent.

**i** Activer le chauffage des sièges, et réduire en même temps la température à l'intérieur du véhicule. De la sorte, la batterie haute tension consommera moins d'énergie.

**!** Si le chauffage des sièges est défectueux, le(s) témoin(s) sur le commutateur s'allume(nt) brièvement lorsqu'on appuie sur le commutateur et s'éteigne(nt) ensuite. Contacter un Concessionnaire smart agréé.

## Rétroviseurs

Régler les rétroviseurs intérieur et extérieurs avant de prendre la route, de façon à bien voir la route et les conditions de la circulation pendant le trajet.

## Rétroviseurs extérieurs

### ⚠ ATTENTION

Faire preuve de prudence lors de l'utilisation du rétroviseur extérieur côté passager. Sa surface est convexe (surface extérieure bombée vers l'extérieur pour élargir le champ de vision). Les objets dans le rétroviseur sont en réalité plus rapprochés. Vérifier le rétroviseur extérieur et jeter un coup d'oeil par dessus votre épaule afin de voir si d'autres véhicules sont dans l'angle mort de votre champ de vision, avant de changer de voie.

## Rétroviseurs extérieurs électriques

La commande se trouve sur le panneau de commandes de la porte.

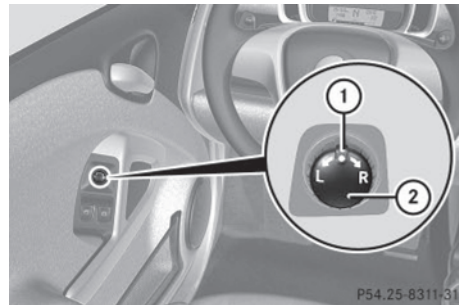

- ▶ S'assurer que la clé est à la position 1 du commutateur de démarrage.
- ▶ **Sélection du rétroviseur:** Tourner le bouton ① vers la gauche pour le rétroviseur extérieur côté conducteur, ou vers la droite pour le rétroviseur extérieur côté passager.
- ▶ **Réglage du rétroviseur:** Déplacer le bouton de réglage ② vers le haut, le bas, la gauche ou la droite jusqu'à la position désirée.

## Chauffage des rétroviseurs extérieurs

Après avoir mis en fonction le dégivreur de lunette arrière, les rétroviseurs extérieurs seront automatiquement chauffés.

Ceci prévient la formation de glace sur les rétroviseurs extérieurs et améliore aussi la visibilité lorsque les rétroviseurs extérieurs sont embués.

Si le dégivreur de lunette arrière est automatiquement désactivé après environ 10 minutes de fonctionnement, les rétroviseurs extérieurs le seront aussi.

- ▶ S'assurer que la clé est à la position **1** du commutateur de démarrage.
- ▶ **Activation:** Activer le dégivreur de lunette arrière (▷ page 112). Le chauffage du rétroviseur extérieur entre en fonction.
- ▶ **Désactivation:** Désactiver le dégivreur de lunette arrière (▷ page 112). Le chauffage du rétroviseur extérieur est mis hors fonction.

**i** Le chauffage du rétroviseur extérieur se désactive aussi si la clé est tournée à la position **0** du commutateur de démarrage.

#### Rétroviseur intérieur

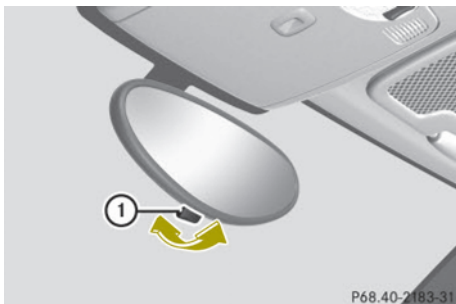

- ▶ **Réglage du rétroviseur:** Déplacer manuellement le rétroviseur intérieur vers le haut, le bas, la gauche ou la droite jusqu'à la position désirée.
- ▶ **Sélection de la position antireflet:** Incliner le rétroviseur intérieur à la position antireflet en déplaçant le levier **1** vers l'avant ou l'arrière.

## Ceintures de sécurité

### Bouclage des ceintures de sécurité

#### ⚠ ATTENTION

Avant de prendre la route, toujours boucler sa ceinture de sécurité. Toujours s'assurer que tous les passagers sont correctement attachés.

Le défaut de correctement boucler et positionner la ceinture de sécurité augmente considérablement le risque de blessures et leur gravité en cas d'accidents. Le conducteur et son passager doivent toujours porter leur ceinture de sécurité.

En cas d'accident, la gravité des blessures augmente considérablement si les ceintures de sécurité ne sont pas correctement bouclées.

Si la ceinture de sécurité n'est pas bouclée, il existe un risque beaucoup plus grand de heurter l'intérieur du véhicule ou d'en être éjecté. Il y a risque d'être gravement blessé, voire tué.

Dans un même accident, la possibilité de blessures graves ou mortelles est moindre si la ceinture de sécurité est correctement bouclée. Les coussins gonflables peuvent assurer une protection seulement si l'occupant porte sa ceinture de sécurité correctement.

#### ⚠ ATTENTION

Les enfants de 12 ans et moins doivent être assis et correctement retenus dans des sièges d'enfants appropriés, sièges d'appoint ou rehausseurs recommandés pour leur taille et leur poids. Pour plus de renseignements, voir «Enfants dans le véhicule».

Le risque pour l'enfant de subir des blessures graves ou mortelles est considérablement plus élevé lorsque le siège d'enfant n'est pas correctement installé dans le véhicule et/ou que l'enfant n'est pas correctement retenu dans le siège d'enfant.

**⚠ ATTENTION**

Ne jamais permettre que le nombre de passagers excède celui des ceintures de sécurité. S'assurer que tous les passagers sont correctement et indépendamment bouclés dans leurs sièges avec leurs propres ceintures de sécurité. Ne jamais utiliser une ceinture de sécurité pour plus d'une personne à la fois.

**⚠ ATTENTION**

Ne jamais voyager dans un véhicule dont le dossier du siège est excessivement incliné car cela est dangereux. En cas de collision, il serait possible de glisser sous la ceinture de sécurité. Ceci pourrait exercer une pression sur l'abdomen ou le cou et causer des blessures graves, voire mortelles. Le dossier de siège et la ceinture de sécurité offrent la meilleure protection possible uniquement lorsque les occupants sont assis en position presque verticale et que la ceinture est correctement positionnée sur le corps.

**⚠ ATTENTION**

Observer les «Remarques sur la sécurité» (▷ page 37).

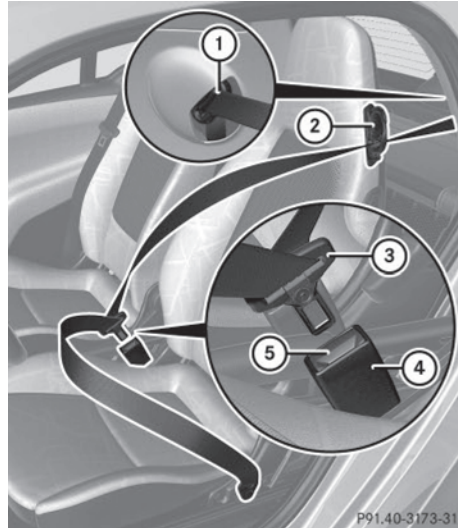

- ① Logement de la ceinture de sécurité
- ② Guide de la ceinture de sécurité
- ③ Languette de blocage
- ④ Boucle de la ceinture de sécurité
- ⑤ Bouton de dégageement

- ▶ **Bouclage de la ceinture de sécurité:** D'un mouvement leste, dérouler la ceinture de sécurité de son logement ①.
- ▶ Acheminer la partie épaulière de la ceinture à travers l'épaule et la partie ventrale à travers les hanches.
- ▶ Introduire la languette de blocage ③ dans la boucle de la ceinture de sécurité ④ jusqu'au déclic.
- ▶ Au besoin, serrer étroitement la partie ventrale en tirant sur la partie épaulière de la ceinture.
- ▶ **Débouclage de la ceinture de sécurité:** Appuyer sur le bouton de dégageement ⑤.
- ▶ Laisser le rétracteur ramener complètement la ceinture de sécurité en guidant la languette ③.

### Bon usage des ceintures de sécurité

- Ne pas tordre la ceinture de sécurité lors du bouclage.
- Ajuster la ceinture de sécurité de façon que la portion épaulière soit le plus près possible du milieu de l'épaule (elle ne doit pas toucher le cou). Ne jamais glisser la partie épaulière sous le bras.
- Positionner la courroie ventrale aussi bas que possible sur les hanches (par-dessus l'articulation de la hanche) pour éviter de la croiser sur l'abdomen.
- Redresser le dossier du siège en position aussi droite que possible.
- Ne jamais utiliser une ceinture de sécurité pour plus d'une personne à la fois.
- Ne jamais attacher une ceinture de sécurité autour d'une personne ou d'autres objets en même temps. Lors de l'utilisation d'une ceinture de sécurité pour retenir un bébé dans un siège d'enfant ou un jeune enfant dans un siège d'appoint, toujours suivre les instructions du fabricant de ces sièges d'enfants.
- Vérifier périodiquement la ceinture de sécurité pendant la conduite, pour s'assurer qu'elle est correctement positionnée.
- S'assurer de toujours serrer la ceinture étroitement sur le corps. Faire preuve de prudence pour boucler la ceinture avec le port de vêtements amples.

#### ⚠ ATTENTION

Ne pas faire passer les ceintures de sécurité sur des extrémités pointues. Elles pourraient se déchirer.

Éviter que la ceinture de sécurité se coince dans la porte ou le mécanisme de réglage du siège. Ceci pourrait endommager la ceinture de sécurité.

Ne jamais tenter de modifier les ceintures de sécurité. Ceci pourrait nuire à leur efficacité.

Ne pas blanchir ni teindre les sangles des ceintures de sécurité, au risque de les affaiblir considérablement. En cas d'accident, elles pourraient ne pas fournir une protection adéquate.

Les ceintures endommagées ou qui ont été fortement sollicitées à l'occasion d'un accident doivent être remplacées. Contacter un Concessionnaire smart à commande électrique agréé.

### Réglage approprié du siège conducteur

#### ⚠ ATTENTION

Observer les «Remarques sur la sécurité» (▷ page 64).

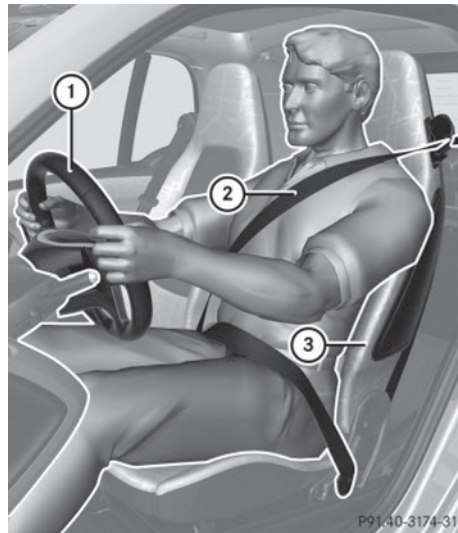

- ▶ Régler correctement le siège du conducteur (▷ page 65).

S'assurer

- de se tenir aussi loin que possible du coussin gonflable du conducteur
- que le volant de direction ① peut être atteint avec les bras légèrement pliés aux coudes
- que la ceinture de sécurité ② peut être bouclée correctement



- que le dossier du siège ③ a été réglé à la position la plus verticale possible
  - de pouvoir déplacer les jambes librement
  - que la pédale de frein et la pédale d'accélération peuvent être actionnés sécuritairement.
- S'assurer que la ceinture de sécurité est bouclée correctement (▷ page 68).

## Éclairage

### Commutateur d'éclairage extérieur

Pour votre sécurité, smart recommande la conduite avec les feux de croisement pendant la journée. Dans certains pays, la législation impose que les feux de croisement soient automatiquement allumés pendant la conduite.

- i** En conduite à l'étranger où la circulation se fait du côté opposé au pays d'immatriculation du véhicule, les phares doivent être modifiés pour des feux de croisement symétriques. On peut obtenir les renseignements appropriés chez tout Concessionnaire smart à commande électrique agréé.

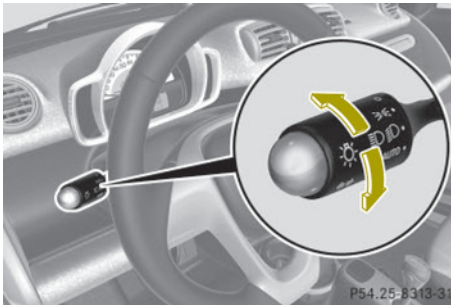

Commutateur d'éclairage extérieur

- 0** Témoin éteint  
Mode des feux de circulation de jour\*
- Feux de stationnement

Phares des feux de croisement ou des feux de route

**AUTO** Mode automatique des phares\*

### Feux de stationnement

Les feux de stationnement peuvent être allumés ou éteints avec le commutateur d'éclairage extérieur en utilisant le mode manuel des phares.

- **Activation:** Tourner le commutateur d'éclairage extérieur à la position .

Les feux de stationnement s'allument.

Les feux suivants s'allument aussi:

- Feux arrière
- Feux de plaque d'immatriculation
- Feux de gabarit

### Feux de croisement

Les feux de croisement peuvent être allumés ou éteints avec le commutateur d'éclairage extérieur en utilisant le mode manuel des phares.

- **Activation:** Tourner le commutateur d'éclairage extérieur à la position .

Les feux de croisement s'allument.

Le témoin des feux de croisement s'allume dans le combiné d'instruments.

Les feux suivants s'allument aussi:

- Feux arrière et feux de stationnement
- Feux de plaque d'immatriculation
- Feux de gabarit

### Mode automatique des phares\*

Cette fonction n'est disponible que sur les véhicules avec capteur de pluie-éclairage\*.

Les commutateurs des feux suivants s'allument et s'éteignent automatiquement selon l'intensité de l'éclairage ambiant:



\* Equipement optionnel

- Feux de croisement
- Feux arrière et feux de stationnement
- Feux de plaque d'immatriculation
- Feux de gabarit

#### ⚠ ATTENTION

Si le commutateur d'éclairage extérieur est réglé à **AUTO**, les phares ne s'allumeront pas automatiquement en cas de brouillard.

Afin de minimiser le risque pour vous-même et les autres, allumer les phares en tournant le commutateur d'éclairage extérieur à la position  en conduite, ou lorsque la circulation et les conditions d'éclairage ambiant exigent de le faire.

En cas de faible éclairage ambiant, ne passer de la position **AUTO** à  que si le véhicule est immobile et dans un endroit sûr. La commutation de la position **AUTO** à  éteindra brièvement les phares. Le fait de procéder ainsi sous de faibles conditions d'éclairage ambiant risque d'entraîner un accident.

La fonction automatique des phares n'est qu'un auxiliaire pour le conducteur. Le conducteur doit s'assurer du bon fonctionnement de l'éclairage du véhicule en tout temps.

- ▶ Tourner le commutateur d'éclairage extérieur à la position **AUTO**. Lorsque la clé est insérée à la position **1** du commutateur de démarrage, les feux arrière et feux de stationnement, les feux de plaque d'immatriculation et les feux de gabarit s'allumeront et s'éteindront automatiquement en fonction de l'éclairage ambiant. Quand le moteur tourne, les feux de croisement, les feux arrière et de stationnement, les feux de plaque d'immatriculation ainsi que les feux de gabarit s'allumeront et s'éteindront selon l'intensité de l'éclairage ambiant.

#### Mode des feux de circulation de jour\*

Aux É.-U., le mode des feux de circulation de jour peut être désactivé.



Au Canada, le mode des feux de circulation de jour est obligatoire et donc activé en tout temps.

Selon l'équipement du véhicule, le véhicule est fourni ou avec les feux de croisement de jour ou avec les feux de circulation de jour DEL.



#### Activation:

- ▶ Démarrer le système d'entraînement. Les feux de circulation de jour sont allumés. Sur les véhicules avec feux de croisement de jour, les feux de stationnement s'allument également.

#### Désactivation - véhicules sans capteurs de pluie\*:

- ▶ Allumer les feux de stationnement  ou les feux de croisement . Les feux de circulation de jour sont éteints.

#### Désactivation - véhicules avec capteurs de pluie\*:

- ▶ Allumer les feux de stationnement  ou les feux de croisement . Les feux de circulation de jour sont éteints.

ou

- ▶ Tourner le commutateur d'éclairage extérieur à la position **AUTO**. Lorsque le moteur est en marche, les feux de croisement, les feux arrière et de stationnement, les feux de plaque d'immatriculation ainsi que les feux de gabarit s'allumeront et s'éteindront automatiquement selon l'intensité de l'éclairage ambiant.

\* Equipement optionnel

**Désactivation (É.-U. seulement):**

- ▶ Couper le contact.
- ▶ Retirer la clé du commutateur de démarrage.
- ▶ Appuyer simultanément sur l'appel des feux de route et sur le bouton (Ⓜ) sur la clé.  
Un signal sonore sera émis.  
Le mode de feux de circulation de jour est désactivé.

**Réactivation (É.-U. seulement):**

- ▶ Couper le contact.
- ▶ Retirer la clé du commutateur de démarrage.
- ▶ Appuyer simultanément sur l'appel des feux de route et sur le bouton (Ⓜ) sur la clé.  
Un signal sonore sera émis.  
Le mode de feux de circulation de jour est réactivé.

**Combiné interrupteur (feux de route, appel des feux de route et clignotants)**

- ▶ S'assurer que la clé est à la position 1 du commutateur de démarrage.

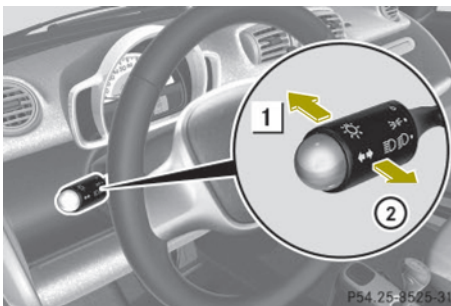
**Phares de feux de route et appel de feux de route**

- ▶ S'assurer que les feux de croisement sont activés (▷ page 71).
- ▶ **Activation:** Pousser le combiné interrupteur à la position 1. Les feux de route s'allument. Le témoin des feux de route (☰) s'allume dans le combiné d'instruments.
- ▶ **Désactivation:** Tirer le combiné interrupteur en direction de la flèche 2 pour le ramener dans sa position d'origine. Les feux de route s'éteignent. Le témoin des feux de route (☰) s'éteint dans le combiné d'instruments.
- ▶ **Appel des feux de route:** Tirer brièvement le combiné interrupteur en direction de la flèche 2.

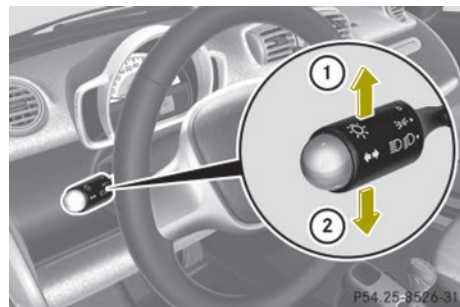
**Feux de direction**

- ① Feux de direction droits
- ② Feux de direction gauches
- ▶ **Activation:** Pousser le combiné interrupteur en direction de la flèche 1 ou 2. Les feux de direction correspondants clignotent. Le témoin du feu de direction correspondant (☞ ou ☜) clignote au combiné d'instruments. Le combiné interrupteur reprend automatiquement sa position initiale après tout braquage important du volant de direction.

**i** Pour indiquer une manoeuvre de direction mineure, tel un changement de voie, appuyer sur le combiné interrupteur seulement jusqu'au point de résistance, puis relâcher. Le feu de direction correspondant clignotera trois fois.

## >> Commandes.

### Fonction Retour à la maison

L'éclairage intérieur s'allume et s'éteint après 12 secondes, à chaque verrouillage ou déverrouillage du véhicule.

### Au sortir du véhicule

- ▶ Retirer la clé du commutateur de démarrage.
- ▶ Sortir du véhicule.
- ▶ Appuyer sur le bouton  sur la clé. Le véhicule est verrouillé. L'éclairage intérieur s'allume et s'éteint après 12 secondes.

### En reprenant le véhicule

- ▶ Appuyer une ou deux fois sur le bouton  de la clé. Le véhicule se déverrouille sélectivement ou globalement. L'éclairage intérieur s'allume et s'éteint après 12 secondes.

### Éclairage ambiant \*

L'éclairage ambiant éclaire l'habitacle avec 6 DEL lorsque les feux de croisement sont allumés. Les DEL peuvent être atténués.

Les DEL se trouvent

- dans le panneau de commandes au plafond
- dans la pochette de porte, côté conducteur et côté passager
- dans les plateaux de rangement à gauche et à droite du volant de direction

En plus de l'éclairage ambiant, les dégagements pieds côté conducteur et passager sont également éclairés par des lampes séparées.

**i** En ouvrant une porte, l'éclairage intérieur s'allume et la luminosité des lampes du dégagement pieds augmente.





- ▶ S'assurer que la clé est à la position 1 du commutateur de démarrage.
- ▶ Allumer les feux de stationnement.
- ▶ **Pour augmenter ou diminuer l'éclairage ambiant:** Appuyer à plusieurs reprises sur le bouton  sur le combiné d'instruments jusqu'à ce que le réglage désiré soit atteint. Le réglage actuel est mis en mémoire.

**i** En réglant l'éclairage ambiant, le niveau d'éclairage pour le combiné d'instruments est également changé (▷ page 92).

### Antibrouillards avant

#### ATTENTION

Véhicules avec capteur pluie-éclairage\*: Si l'éclairage ambiant est faible ou s'il y a du brouillard, déplacer le commutateur de la position **AUTO** à  seulement lorsque le véhicule est immobile et dans un endroit sécuritaire. La commutation de **AUTO** à  éteindra brièvement les phares. Le fait de procéder ainsi sous de

\* Equipement optionnel

faibles conditions d'éclairage ambiant risque d'entraîner un accident.

**i** Les antibrouillards fonctionnent quand les feux de stationnement et/ou les feux de croisement sont allumés. N'allumer les antibrouillards qu'avec les feux de croisement. Vérifier les règlements sur les véhicules motorisés de la province/de l'état concernant le fonctionnement des feux permis.

**i** Véhicule avec capteur pluie-éclairage\*:

Les antibrouillards ne peuvent pas être allumés manuellement lorsque le commutateur d'éclairage extérieur est à la position **AUTO**. Pour activer les antibrouillards, tourner d'abord le commutateur d'éclairage extérieur à la position .

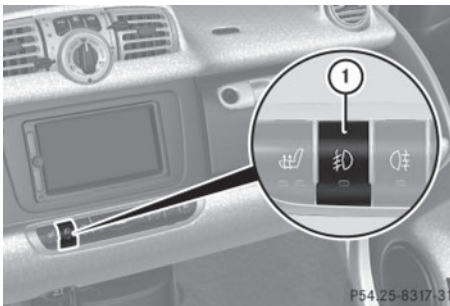

► S'assurer que les feux de stationnement ou les feux de croisement sont allumés.

► **Activation:** Appuyer sur le commutateur ①.

Les antibrouillards avant s'allument.

Le témoin sur le commutateur s'allume.

► **Désactivation:** Appuyer sur le commutateur ① une fois de plus.

Les antibrouillards avant s'éteignent.

Le témoin dans le bouton s'éteint.

### Feux de détresse

Le clignotant des feux de détresse peut être activé en tout temps, même lorsque la clé est retirée du commutateur de démarrage.

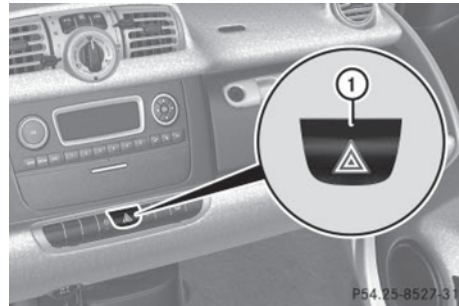

► **Activation:** Appuyer sur le commutateur des feux de détresse ①.

Tous les feux de direction clignoteront.

► **Désactivation:** Appuyer une fois de plus sur le commutateur des feux de détresse ①.

### Éclairage intérieur

L'éclairage intérieur s'allume pendant une période de temps à l'ouverture des portes, ou lors du verrouillage ou du déverrouillage du véhicule avec la clé.

Il s'éteint

- immédiatement après avoir coupé le contact avec toutes les portes fermées
- après 30 secondes si les portes ne sont pas ouvertes
- après 15 secondes si toutes les portes sont fermées
- après 10 minutes si au moins une porte est ouverte

Le commutateur à bascule peut être réglé à trois positions différentes.

\* Equipement optionnel

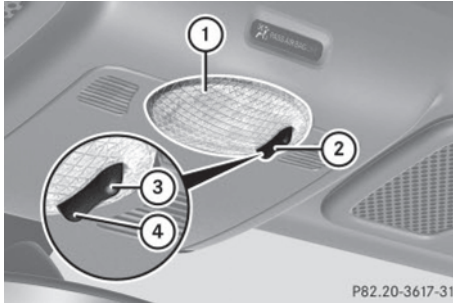

- ① Éclairage de l'habitacle
- ② Off
- ③ Activation de la commande automatique
- ④ Fonctionnement continu

#### Commande automatique

- ▶ Régler le commutateur à bascule à la position ③.  
L'éclairage intérieur s'allume pendant une courte période.

#### Extinction

- ▶ Régler le commutateur à bascule à la position ②.  
L'éclairage intérieur est éteint en permanence.

#### Fonctionnement continu

- ▶ Régler le commutateur à bascule à la position ④.  
L'éclairage intérieur est allumé en permanence.

- ❗ Au sortir du véhicule, s'assurer que l'éclairage intérieur n'est pas réglé en fonctionnement continu, et qu'aucune porte n'est laissée ouverte pour une longue période.  
Autrement, la batterie pourrait se décharger.

#### Essuie-glaces de pare-brise

##### Activation/désactivation des essuie-glaces de pare-brise

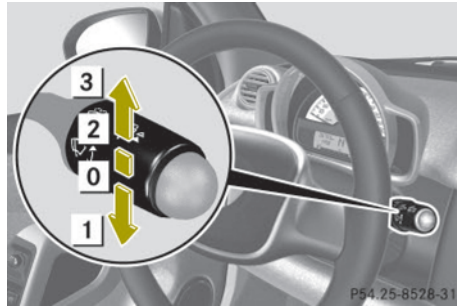

Exemple d'illustration coupé

- ▶ S'assurer que la clé est à la position 1 du commutateur de démarrage.
- ▶ **Activation:** Tourner le commutateur des essuie-glaces à la position 2 ou 3, selon l'intensité de la pluie.

- ❗ Ne pas faire fonctionner les essuie-glaces quand le pare-brise est sec. La poussière accumulée sur le pare-brise pourrait égratigner le verre et/ou endommager les balais d'essuie-glaces en cas d'essuyage sur le pare-brise sec. Si les essuie-glaces doivent fonctionner par temps sec, toujours utiliser du liquide de pare-brise.

- ❗ En cas de blocage du fonctionnement des essuie-glaces de pare-brise (feuilles, neige, etc.), les mettre immédiatement hors fonction.

Par mesure de sécurité, arrêter le véhicule dans un endroit sécuritaire et

- - retirer la clé du commutateur de démarrage
- serrer le frein de stationnement avant de tenter d'enlever tout blocage.
- Enlever le blocage.
- Remettre les essuie-glaces en fonction.

- ▶ **Désactivation:** Tourner le commutateur des essuie-glaces à la position **0**.

### Essuyage intermittent

N'activer l'essuyage intermittent que lors de conditions de pluie ou en cas de précipitations.

Véhicules avec capteur pluie-éclairage\*: Lorsque la fonction d'essuyage intermittent est sélectionnée, le capteur est activé. Le capteur détermine automatiquement l'intervalle d'essuyage requis, en fonction de l'humidité à la surface du capteur.

**!** Véhicules avec capteur pluie-éclairage\*:

Ne pas laisser les essuie-glaces de pare-brise au mode intermittent quand le véhicule est conduit dans un lave-auto automatique ou lors du nettoyage du pare-brise. Sinon, les essuie-glaces se mettront en marche si de l'eau est aspergée sur le pare-brise, ce qui pourrait endommager les essuie-glaces de pare-brise.

**!** Véhicules avec capteur pluie-éclairage\*:

Si le réglage d'essuyage intermittent est choisi, la poussière à la surface du capteur de pluie ou des effets optiques pourraient nuire au balayage des essuie-glaces de pare-brise. Ceci pourrait aussi endommager les balais d'essuie-glace ou égratigner le pare-brise. Par conséquent, mettre les essuie-glaces de pare-brise hors fonction quand il ne pleut pas.

- ▶ S'assurer que la clé est à la position **1** du commutateur de démarrage.
- ▶ **Activation de l'essuyage intermittent:** Tourner le capteur d'essuie-glace à la position **1**.

Après le premier essuyage, les pauses entre les essuyages sont automatiquement contrôlées en fonction de la vitesse du véhicule et par le capteur pluie-éclairage\*.

- ▶ **Désactivation de l'essuyage intermittent:** Tourner le capteur d'essuie-glace à la position **0**.

### Essuyage avec liquide de lave-glace de pare-brise

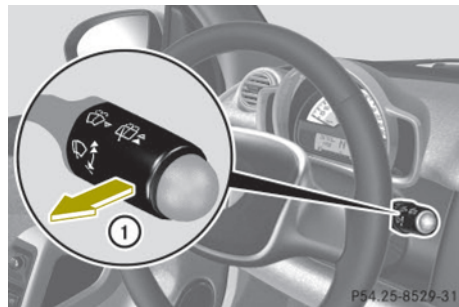

Exemple d'illustration coupé

- ▶ Tirer sur le commutateur d'essuie-glace en direction de la flèche **1** et maintenir en position. Les essuie-glaces de pare-brise fonctionnent avec du liquide de lave-glace.
- ▶ Relâcher le commutateur d'essuie-glace. Les essuie-glaces de pare-brise fonctionneront trois autres fois.
- i** Afin d'éviter le barbouillage du pare-brise ou le bruit des essuie-glaces, essuyer régulièrement avec du liquide de lave-glace, même lorsqu'il pleut.

### Essuyage unique

- ▶ Tirer brièvement sur le commutateur d'essuie-glace en direction de la flèche **1**. Les essuie-glaces de pare-brise fonctionnent une fois avec du liquide de lave-glace.

\* Equipement optionnel

### Lave-glace/essuie-glace de lunette arrière (coupé seulement)

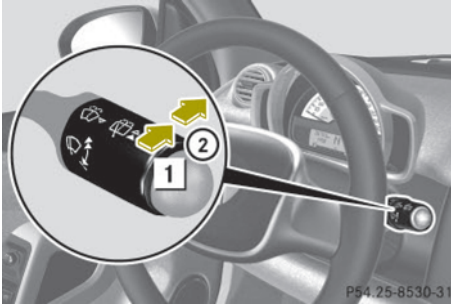

- ▶ S'assurer que la clé est à la position 1 du commutateur de démarrage.
- ▶ **Activation de l'essuyage intermittent:** Tourner le commutateur des essuie-glaces à la position 1.
- ▶ **Essuyage avec du liquide de lave-glace:** Pousser le commutateur des essuie-glaces en direction de la flèche 2 et le maintenir en position jusqu'à ce que la lunette arrière soit propre.
- ▶ Relâcher le commutateur des essuie-glaces. L'essuie-glace de lunette arrière fonctionnera trois autres fois. L'essuyage intermittent reste en fonction.
- ▶ **Désactivation de l'essuyage intermittent:** Remettre le commutateur des essuie-glaces à la position du début.

**i** L'essuie-glace arrière essuie une fois lorsque la marche arrière **R** est engagée et que les essuie-glaces sont en fonction.

### Système de toit souple (cabriolet seulement)

#### Introduction

Le système de toit décapotable de la smart cabriolet comprend

- Toit décapotable escamotable
- Toit décapotable arrière
- Rails latéraux

Les rails latéraux au-dessus des portes peuvent être enlevés lors de l'ouverture du toit décapotable escamotable et du toit décapotable arrière.

**i** L'ouverture du toit décapotable arrière peut s'effectuer après que le toit décapotable escamotable est complètement ouvert.

#### Remarques sur le système de toit souple

**!** Lors du transport d'objets longs à l'intérieur du véhicule, s'assurer de ne pas les appuyer contre le toit décapotable escamotable fermé.

Quant au transport d'objets qui dépassent l'arrière du véhicule, s'assurer qu'ils ne reposent pas sur les pinces de retenue.

S'assurer également qu'aucun objet pointu ne vienne en contact avec le toit décapotable ou la lunette arrière lors du chargement du véhicule.

Ne pas déposer de charges uniformément distribuées supérieures à 75 kg (165 lb) sur le toit décapotable arrière abaissé. S'assurer de ne pas obstruer le feu de freinage surélevé.

**!** Ne pas obstruer les orifices de verrouillage du système de toit décapotable.

Ranger les rails latéraux uniquement dans l'espace de rangement prévu à cette fin dans le hayon.

**!** Ne pas s'asseoir sur le toit décapotable arrière replié.

Ne pas abaisser le toit décapotable arrière à des températures inférieures à -10°C (14°F).



Ne placer aucun objet pointu, à rebords tranchants, chaud (supérieur à 80°C [176°F]), incandescent ou brûlant sur la toile du toit décapotable.

Ne pas cirer le dessus du toit décapotable et choisir uniquement des produits de nettoyage exempts de cire dans les lave-autos automatiques.

Conduire uniquement lorsque les pinces de retenue sont fermées, autrement les gaz d'échappement risquent de s'infiltrer dans l'habitacle.

- ❗ Se rappeler que les conditions météorologiques peuvent changer rapidement. Par conséquent, toujours fermer le toit décapotable escamotable de même que le toit décapotable arrière en sortant du véhicule. Sinon, l'eau qui entre à l'intérieur du véhicule risque d'endommager les composants électroniques, ce qui n'est pas couvert par la garantie limitée smart.

### Ouverture et fermeture du toit souple rétractable

Le toit décapotable escamotable peut être ouvert et fermé indifféremment lorsque le véhicule est stationnaire ou en marche.

#### ⚠ ATTENTION

S'assurer que personne ne risque d'être blessé par la procédure d'ouverture et de fermeture du toit décapotable escamotable.

#### ⚠ ATTENTION

Le toit décapotable escamotable est fabriqué de tissu. En cas d'accident, le tissu peut se briser. Ceci pourrait entraîner une ouverture dans le toit.

En cas de capotage du véhicule, les occupants ne portant pas leur ceinture de sécurité ou ne la portant pas correctement peuvent être éjectés par l'ouverture. Une telle ouverture constitue aussi un risque poten-

tiel pour les occupants portant correctement leur ceinture de sécurité, puisque des parties du corps peuvent sortir de l'habitacle.

#### ⚠ ATTENTION

Au sortir du véhicule, toujours retirer la clé du commutateur de démarrage, la prendre avec soi et verrouiller le véhicule. Ne pas laisser d'enfants sans surveillance dans le véhicule ou à proximité d'un véhicule déverrouillé. L'accès non supervisé d'un enfant à un véhicule pourrait causer un accident et/ou de graves blessures personnelles.

- ❗ Pour éviter d'endommager les joints, ne pas transporter d'objets ayant des extrémités pointues qui pourraient s'accrocher au toit décapotable escamotable. Ne pas ouvrir le toit décapotable escamotable s'il y a de la neige ou de la glace sur le toit, ce qui pourrait nuire à son fonctionnement.

S'il est impossible d'ouvrir ou de fermer le toit décapotable escamotable en raison d'une anomalie, contacter l'Assistance routière ou un Concessionnaire smart à commande électrique agréé.

- i Pour éviter d'épuiser la batterie, laisser le système d'entraînement tourner lors de l'ouverture et la fermeture du toit décapotable escamotable.

### Ouverture de l'extérieur

Le toit décapotable escamotable peut être ouvert complètement avec la clé.

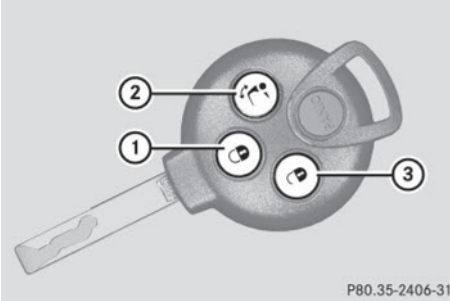

P80.35-2406-31

Clé avec télécommande

- ① Bouton de verrouillage
- ② Ouverture du toit décapotable escamotable
- ③ Bouton de déverrouillage

- ▶ Appuyer sur le bouton de la clé pendant environ deux secondes.  
Le toit décapotable escamotable s'ouvre complètement.

### Ouverture de l'intérieur

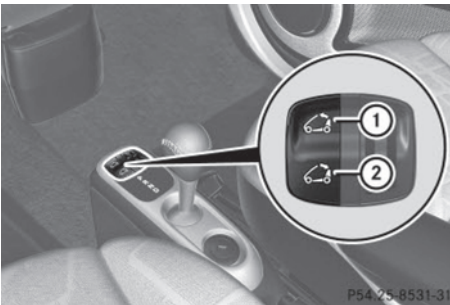

P54.25-8531-31

- ▶ S'assurer que la clé est à la position 1 du commutateur de démarrage.
- ▶ Appuyer sur le symbole du commutateur de toit décapotable escamotable jusqu'à la position désirée ou jusqu'à

l'ouverture complète du toit décapotable escamotable.

ou

- ▶ Appuyer brièvement sur le symbole du commutateur du toit décapotable escamotable.

Le toit décapotable escamotable s'ouvre complètement.

- Pour interrompre la procédure d'ouverture du toit décapotable escamotable, appuyer sur le symbole ou du commutateur du toit décapotable escamotable.

### Fermeture

Par mesure de sécurité, le toit décapotable escamotable peut être fermé uniquement au moyen du commutateur à l'intérieur du véhicule.

- ▶ S'assurer que la clé est à la position 1 du commutateur de démarrage.
- ▶ Appuyer sur le symbole du commutateur de toit décapotable arrière jusqu'à ce que le toit soit complètement replié.

### Ouverture et fermeture du toit souple arrière

Le toit décapotable arrière peut être ouvert indifféremment lorsque le véhicule est stationnaire ou en marche.

#### ATTENTION

S'assurer que personne ne risque d'être blessé par la procédure d'ouverture et de fermeture du toit décapotable arrière.

- S'assurer qu'aucun objet n'est empilé trop haut dans l'espace de chargement. Ils pourraient être endommagés en ouvrant et fermant le toit décapotable.
- Lorsque le toit décapotable arrière est replié, les rails latéraux sont accessibles. Afin de prévenir le vol, on suggère soit de les enlever et de les ranger dans

le coffre ou de fermer le système de toit décapotable.

- ▶ S'assurer que la clé est à la position 1 du commutateur de démarrage.

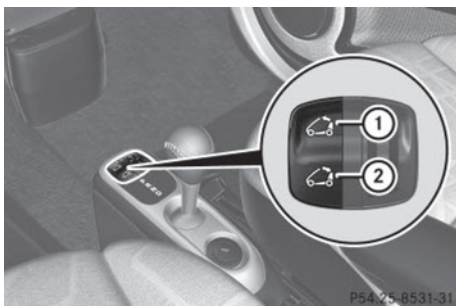

Commutateur du toit décapotable escamotable

- ① Fermeture
- ② Ouverture

### Ouverture du toit décapotable arrière

- ▶ Appuyer sur le symbole ② du commutateur de toit décapotable escamotable ou sur le bouton ③ de la clé jusqu'à l'ouverture complète du toit décapotable escamotable.
- ▶ Relâcher le commutateur de toit décapotable escamotable ② ou le bouton ③ sur la clé.
- ▶ Appuyer sur le symbole ② du commutateur de toit une fois de plus jusqu'à ce que le toit décapotable arrière se soit complètement rabattu.

### Fermeture du toit décapotable arrière

- ▶ Appuyer sur le symbole ① du commutateur de toit jusqu'à ce que le toit décapotable arrière se soit complètement relevé.
- ▶ Relâcher le commutateur du toit décapotable escamotable ①.
- ❗ Le toit décapotable arrière se replie de nouveau si le commutateur de toit est relâché en conduisant avant de l'avoir complètement fermé.

### Dépose des rails latéraux

- ▶ Ouvrir le toit décapotable escamotable (▷ page 61).
- ▶ Ouvrir le toit décapotable arrière (▷ page 80).
- ▶ Ouvrir la porte du conducteur et du passager lorsqu'il est sécuritaire de le faire.
- ▶ Ouvrir le hayon (▷ page 62).



- ▶ Tirer la poignée ① à l'intérieur du hayon vers l'arrière.
- ▶ Soulever le couvercle du compartiment de rangement.

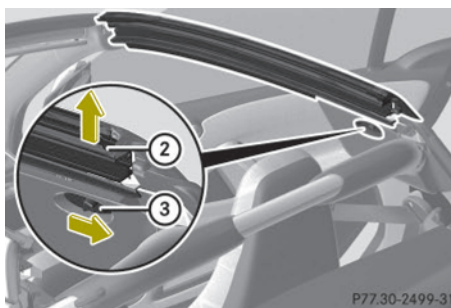

- ▶ Pousser le levier de dégagement ③ du rail latéral ② vers l'arrière. Le rail latéral ② peut être soulevé à l'arrière, mais reste toujours verrouillé.
- ▶ Pousser de nouveau le levier de dégagement ③ vers l'arrière.

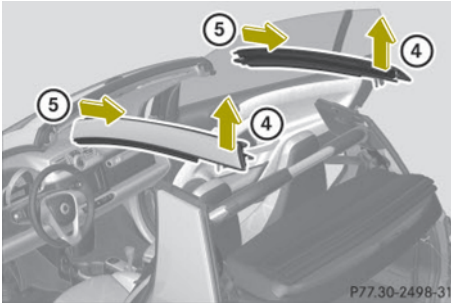

- ▶ Effectuer les étapes suivantes lorsque les conditions permettent de le faire en toute sécurité.
- ▶ Lever d'abord le rail latéral à l'arrière en direction des flèches ④.
- ▶ Ensuite le retirer en direction des flèches ⑤.

#### Entreposage des rails latéraux

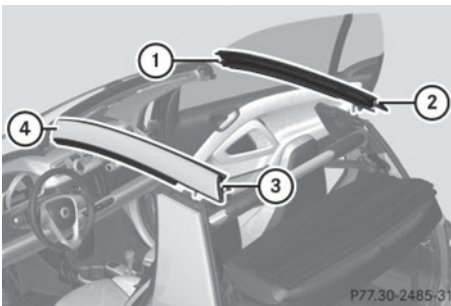

- ① Avant droit
  - ② Arrière droit
  - ③ Arrière gauche
  - ④ Avant gauche
- ▶ Ranger les rails latéraux dans le compartiment de rangement du hayon, dans l'ordre indiqué de ① à ④ avec le côté peint orienté vers le bas.

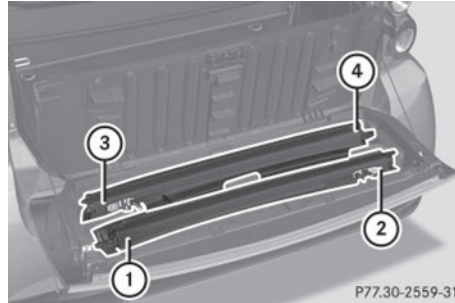

- ① Avant droit
  - ② Arrière droit
  - ③ Arrière gauche
  - ④ Avant gauche
- ▶ Fermer le couvercle du compartiment de rangement.
  - ▶ Appuyer sur le repère «PRESS» qui se trouve au milieu du couvercle du compartiment de rangement jusqu'au déclic.

#### ⚠ ATTENTION

Toujours fermer étroitement le couvercle du compartiment de rangement lors du remisage des rails latéraux. Dans le cas contraire, les rails pourraient se déplacer et blesser les occupants du véhicule

- freinage
- manoeuvres du véhicule
- accident

- ▶ Fermer le hayon. Laisser le verrou du hayon en place.
- ▶ Fermer la porte du conducteur et celle du passager.
- ▶ Ouvrir les vitres latérales si désiré.

❗ S'assurer que le couvercle du compartiment de rangement est fermé avant de fermer le hayon. Autrement, le hayon pourrait se coincer.

**Pose des rails latéraux**

- ▶ Ouvrir la porte du conducteur et du passager lorsqu'il est sécuritaire de le faire.
- ▶ Ouvrir le hayon.



P72.20-3151-31

- ▶ Tirer la poignée ① à l'intérieur du hayon vers l'arrière.
- ▶ Soulever le couvercle du compartiment de rangement.
- ▶ Sortir les rails latéraux du compartiment de rangement dans le hayon.

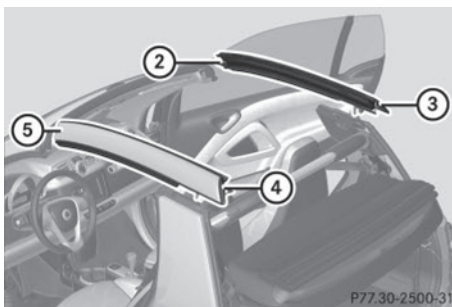

P77.30-2500-31

- ② Avant droit
- ③ Arrière droit
- ④ Arrière gauche
- ⑤ Avant gauche

- ▶ Installer les rails latéraux avec la partie avant ② ou ⑤ en premier.

**⚠ ATTENTION**

S'assurer que les rails latéraux sont bien installés. Dans le cas contraire, les rails latéraux pourraient se détacher pendant la

conduite, et blesser les conducteur et autres personnes.

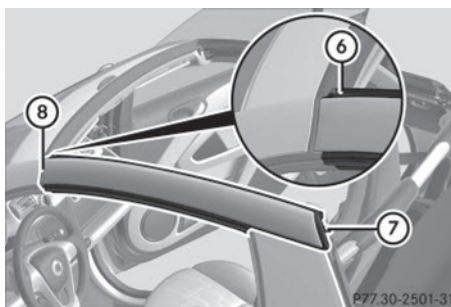

P77.30-2501-31

- ▶ Prendre un rail latéral et l'installer à l'extrémité avant ⑧.
- ▶ S'assurer que le sceau du rail latéral est vers le haut en position ⑥ et n'est pas coincé.
- ▶ Pousser le rail latéral à l'extrémité arrière ⑦ vers le bas, jusqu'au double déclic.
- ▶ Installer le rail latéral de l'autre côté, en suivant la même procédure.

**!** S'assurer que les rails latéraux sont bien installés. Dans le cas contraire, les rails latéraux pourraient ne pas fonctionner adéquatement ou être endommagés.

- ▶ Fermer le couvercle du compartiment de rangement.
- ▶ Appuyer sur la marque «PRESS» au milieu du couvercle du compartiment de rangement jusqu'au déclic.
- ▶ Fermer le hayon. Laisser le verrou du hayon en place.
- ▶ Fermer la porte du conducteur et celle du passager.
- ▶ Ouvrir les vitres latérales si désiré.

**!** S'assurer que le couvercle du compartiment de rangement est fermé avant de fermer le hayon. Autrement, le hayon pourrait se coincer.

## Vitres latérales

### Ouverture et fermeture des vitres latérales

#### Ouverture et fermeture des vitres électriques

##### ⚠ ATTENTION

En ouvrant une vitre, n'appuyer aucune partie du corps contre la vitre latérale. Le mouvement d'ouverture de la vitre pourrait entraîner la partie du corps entre la vitre et le cadre de porte et la coincer. En cas de risque d'être coincé, relâcher le commutateur et l'enfoncer à nouveau pour fermer la vitre.

##### ⚠ ATTENTION

Lors de la fermeture des vitres, s'assurer qu'il n'existe aucun danger de blesser quelqu'un lors de la procédure de fermeture. La fermeture des vitres latérales peut être immédiatement arrêtée en relâchant le commutateur.

Au sortir du véhicule, toujours retirer la clé du commutateur de démarrage, la prendre avec soi et verrouiller le véhicule. Ne pas laisser d'enfants sans surveillance dans le véhicule ou à proximité d'un véhicule déverrouillé. L'accès non supervisé d'un enfant à un véhicule pourrait causer un accident et/ou de graves blessures personnelles.

Les commutateurs pour les deux vitres électriques sont situés sur la porte du conducteur. De plus, on retrouve aussi sur la porte conducteur un commutateur pour la vitre du passager.

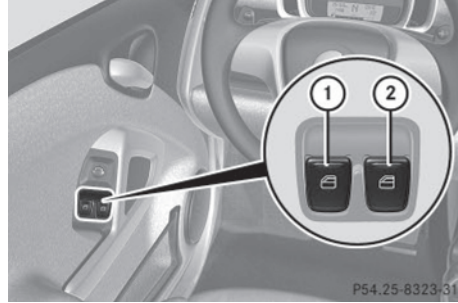

- ① Vitre latérale de la porte du conducteur
- ② Vitre latérale de la porte du passager

- ▶ S'assurer que la clé est à la position 1 du commutateur de démarrage.
- ▶ **Ouverture:** Enfoncer et maintenir le dessus du commutateur respectif. La vitre latérale correspondante se déplacera vers le bas jusqu'à ce que le commutateur soit relâché.
- ▶ **Fermeture:** Tirer et maintenir le dessus du commutateur respectif. La vitre latérale correspondante se déplacera vers le haut jusqu'à ce que le commutateur soit relâché.
- ▶ **Ouverture automatique:** Appuyer brièvement sur le dessus du commutateur respectif. La vitre latérale correspondante s'ouvre complètement.
- ▶ **Arrêt pendant l'ouverture électrique:** Enfoncer ou tirer de nouveau sur le dessus du commutateur respectif. La vitre latérale correspondante s'arrête immédiatement.

## Conduite et stationnement

### Démarrage

##### ⚠ ATTENTION

S'assurer que l'aire de débattement de la pédale soit absolument libre de toute obstruction. Aucun objet ne doit se trouver dans le dégagement pieds du côté conducteur. Si des moquettes\* ou tapis se trouvent

\* Equipement optionnel

dans le dégagement pieds, s'assurer que le débattement des pédales est suffisant.

Durant des manœuvres soudaines d'accélération ou de freinage, des objets pourraient se coincer entre ou derrière les pédales, et nuire au freinage ou à l'accélération. Ceci pourrait provoquer des accidents et/ou des blessures.

#### ATTENTION

Un véhicule avec un moteur électrique produit des niveaux de bruit significativement moindres qu'un véhicule avec moteur à combustion. Les autres automobilistes ou piétons, surtout ceux souffrant d'un handicap visuel ou auditif, pourraient ne pas être en mesure d'entendre le véhicule en mouvement. C'est notamment le cas lors de la conduite à basse vitesse et lors des manœuvres de stationnement. Le conducteur doit s'assurer en tout temps d'être conscient des alentours, surtout en conduite à basse vitesse. Autrement, les autres usagers de la route pourraient être gravement blessés, voire tués.

Les véhicules équipés de l'indicateur sonore\* émettent un certain son. De la sorte, votre véhicule se fera mieux remarquer des autres usagers de la route à basse vitesse (▷ page 53).

- ▶ Boucler la ceinture de sécurité.
- ▶ Enfoncer la pédale de frein.
- ▶ Insérer la clé dans le commutateur de démarrage.
- ▶ Déplacer le levier sélecteur à la position de stationnement **P** ou **N**.  
**P** ou **N** paraît dans l'indicateur de la position de transmission.
- ▶ Tourner la clé à la position **2** du commutateur de démarrage (▷ page 63). Retenir la clé jusqu'à ce que le message **READY** paraisse dans l'affichage multifonction (▷ page 96).  
La pointe de l'indicateur de puissance se déplace de «OFF» à «0» (▷ page 90).

\* Equipement optionnel

### Conduite

-  Le véhicule a une fonction de marche lente. Le véhicule se déplace vers l'avant lorsque la pédale de frein est relâchée.
- ▶ Appuyer sur la pédale de frein.
- ▶ Déplacer le sélecteur de vitesses à la position de conduite **D**.  
**D** paraît dans l'indicateur de position de la transmission.
- ▶ Relâcher la pédale de frein.  
Le véhicule se déplace vers l'avant.
- ▶ Appuyer lentement sur l'accélérateur.  
Le véhicule accélère.

### Marche arrière du véhicule

-  Faire passer la transmission en position de marche arrière **R** seulement lorsque le véhicule est arrêté, afin d'éviter d'endommager la transmission.  
Il est possible de conduire en marche arrière à une vitesse atteignant 15 km/h (9 mi/h).

-  Le véhicule a une fonction de marche lente. Le véhicule roule vers l'avant lorsque la pédale de frein est relâchée.
- ▶ Appuyer sur la pédale de frein.
- ▶ Déplacer le levier sélecteur des rapports en marche arrière **R**.  
**R** paraît dans l'indicateur de position de la transmission.
- ▶ Relâcher la pédale de frein.  
Le véhicule se déplace vers l'avant.
- ▶ Appuyer lentement sur l'accélérateur.  
Le véhicule accélère.

### Stationnement

#### ATTENTION

La servoassistance des systèmes de freinage et de direction n'est d'aucun recours si le système d'entraînement est hors fonction. En pareil cas, il importe de se rap-

peeler qu'un effort considérablement plus grand est requis pour freiner et diriger le véhicule. Adapter votre conduite en conséquence.

#### ⚠ ATTENTION

Le mouvement du véhicule peut causer de sérieuses blessures. Par conséquent, toujours procéder comme suit avant sortir et de quitter le véhicule:

- Garder le pied droit sur la pédale de frein.
  - Serrer le frein de stationnement.
  - Déplacer le levier sélecteur de vitesses à la position de stationnement **P**.
  - Relâcher lentement la pédale de frein.
  - Lors du stationnement en pente, toujours tourner les roues avant contre le trottoir.
  - Tourner la clé à la position **0** du commutateur de démarrage et la retirer.
  - Prendre la clé avec soi et verrouiller le véhicule en sortant.
- ▶ Arrêter et stationner correctement le véhicule.
  - ▶ Appuyer sur la pédale de frein.
  - ▶ Serrer le frein de stationnement .  
Lorsque le contact est établi, le témoin de freinage **BRAKE** (É.-U. seulement) ou **(P)** (Canada seulement) s'allume dans le combiné d'instruments.
  - ▶ Relâcher la pédale de frein.

### Frein de stationnement

Le frein de stationnement sert à immobiliser le véhicule lorsqu'il est arrêté ou stationné.

#### ⚠ ATTENTION

Le serrage du frein de stationnement pendant que le véhicule est en marche peut entraîner le blocage des roues arrière. Ceci risque de provoquer une perte de contrôle du véhicule et un accident. De plus,

les feux de freinage du véhicule ne s'allument pas lorsque le frein de stationnement est serré.

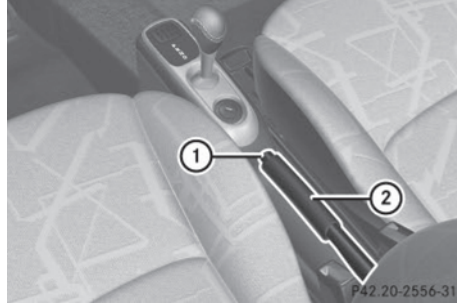

- ▶ **Relâchement:** Appuyer sur la pédale de frein.
- ▶ Relever légèrement le levier du frein de stationnement ② et appuyer sur le bouton de dégivrage ①.
- ▶ Pousser le levier de frein de stationnement ② jusqu'en butée.  
Lorsque le contact est établi, le témoin de freinage **BRAKE** (É.-U. seulement) ou **(P)** (Canada seulement) s'éteint dans le combiné d'instruments.
- ▶ **Engagement:** Tirer fermement sur le levier du frein de stationnement .②.  
Lorsque le contact est établi, le témoin de freinage **BRAKE** (É.-U. seulement) ou **(P)** (Canada seulement) s'allume dans le combiné d'instruments.

#### ⚠ ATTENTION

Il est dangereux de sortir du véhicule lorsque le levier sélecteur de vitesses n'est pas complètement engagé en position de stationnement **P**. Lorsque le système d'entraînement est arrêté et que les freins sont desserrés, le véhicule peut se déplacer librement à toutes les positions du sélecteur de vitesses, sauf à celle du stationnement **P**. De plus, lorsque le véhicule est stationné en pente, la position de stationnement **P** peut ne pas permettre à elle seule



d'empêcher le véhicule de se déplacer et de heurter des personnes ou des objets.

Toujours serrer le frein de stationnement, en plus de placer le levier sélecteur de vitesses en position de stationnement **P**.

Lors du stationnement en pente, toujours tourner les roues avant contre le trottoir.

**⚠ ATTENTION**

Au sortir du véhicule, toujours retirer la clé du commutateur de démarrage, la prendre avec soi et verrouiller le véhicule. Ne pas laisser d'enfants sans surveillance dans le véhicule ou à proximité d'un véhicule déverrouillé. Les enfants pourraient desserrer le frein de stationnement et/ou déplacer le levier sélecteur des vitesses hors de la position de stationnement **P**, risquant, dans l'un ou l'autre cas, de provoquer un accident et de subir de graves blessures personnelles.

**Pédale de frein**

La pédale de frein comporte deux circuits de freinage indépendants l'un de l'autre. Lorsque le moteur est en marche, un servofrein est utilisé pendant le freinage pour augmenter la puissance sur la pédale.

**⚠ ATTENTION**

S'assurer que l'aire de débattement de la pédale soit absolument libre de toute obstruction. Aucun objet ne doit se trouver dans le dégagement pieds du côté conducteur. Si des moquettes\* ou tapis se trouvent dans le dégagement pieds, s'assurer que le débattement des pédales est suffisant.

Durant des manoeuvres soudaines d'accélération ou de freinage, des objets pourraient se coincer entre ou derrière les pédales, et nuire au freinage ou à l'accélération. Ceci pourrait provoquer des accidents et/ou des blessures.

**⚠ ATTENTION**

Un effort beaucoup plus considérable doit être déployé pour freiner si:

- le servofrein est défectueux
- un circuit est défectueux
- le contact est coupé, pour le remorquage du véhicule par exemple

La distance de freinage augmentera en conséquence.

S'assurer que le système d'entraînement est actif lorsque le véhicule roule. En cas de défectuosité du système de freinage, le faire réparer chez tout Concessionnaire smart à commande électrique agréé.



En cas de défectuosité d'un circuit de freinage (> page 182), il faut appuyer plus à fond sur la pédale de frein ① pour obtenir le même effet, et la distance de freinage augmente.

- i** Le servofrein fonctionne uniquement lorsque le contact est établi.

**Désactivation du système d'entraînement**

**⚠ ATTENTION**

Ne pas arrêter le système d'entraînement avant que le véhicule ne soit complètement immobilisé. La servoassistance des systèmes de freinage et de direction n'est d'aucun recours si le système d'entraînement est hors fonction. En pareil cas, il importe de se rappeler qu'un effort considérable-

\* Equipement optionnel

ment plus grand est requis pour freiner et diriger le véhicule.

- ▶ Appuyer sur la pédale de frein.
- ▶ Déplacer le levier sélecteur de vitesses à la position de stationnement **P**.

Le sélecteur de position de la transmission devrait être à **P**.

❗ Toujours serrer le frein de stationnement, en plus de placer le levier sélecteur de vitesses en position de stationnement **P**.

- ▶ Relâcher la pédale de frein.
- ▶ Tourner la clé à la position **0** dans le commutateur de démarrage.
- ▶ Retirer la clé du commutateur de démarrage.  
L'antidémarrreur électronique est activé.

## Transmission

### Procédure d'embrayage

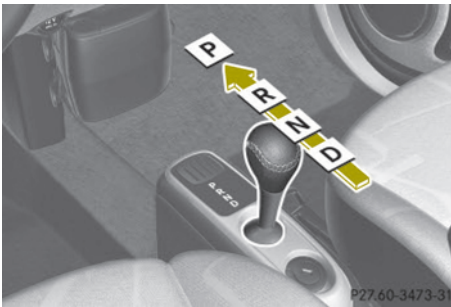

Grille des rapports pour la transmission

<b>P</b>	Position de stationnement
<b>R</b>	Marche arrière
<b>N</b>	Point mort
<b>D</b>	Position de marche avant

Sélectionner un rapport:

- ▶ Établir le contact.
- ▶ Appuyer sur la pédale de frein.
- ▶ Déplacer le levier sélecteur de vitesses à la position désirée.

### Palettes d'embrayage au volant de direction\* (pour récupération)

#### ⚠ AVERTISSEMENT

Les conditions de fonctionnement de la batterie haute tension (par ex. pas encore à température normale de fonctionnement ou complètement chargée) influence l'effet de freinage du moteur électrique.

En mode de surproduction ou de freinage, l'effet de freinage du moteur peut par conséquent être réduit ou complètement non disponible.

En raison d'une puissance de freinage moteur réduite, vous pourriez causer un accident et des blessures à vous et aux autres.

Pour compenser l'effet réduit de freinage moteur, appuyer sur la pédale de frein pour obtenir la puissance de freinage voulue.

À l'aide des palettes d'embrayage au volant de direction\*, le conducteur peut augmenter ou diminuer la récupération lors des phases de surcharge. La récupération survient au relâchement de l'accélérateur. Le moteur électrique servira ensuite de générateur et l'énergie sera récupérée pendant la conduite. L'énergie récupérée est emmagasinée dans la batterie haute tension. La récupération élevée décélère davantage votre véhicule.

En phase de surcharge, il existe trois niveaux de récupération :

- aucune récupération (niveau 0, descente en roue libre)
- mode récupération (niveau 1)
- récupération élevée (niveau 2)

\* Equipement optionnel

La quantité de récupération en mode de surcharge est affichée dans la jauge de puissance (▷ page 90).

Le mode réglé pour la récupération est indiqué dans l'affichage de récupération (▷ page 93).

Lorsque le contact est établi, le niveau 1 est automatiquement préréglé.

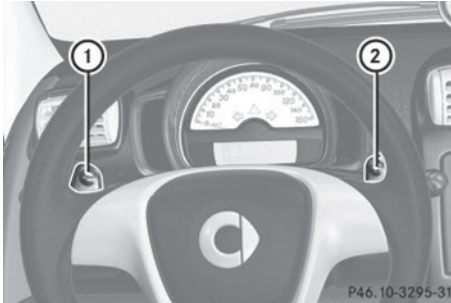

① Palette d'embrayage de gauche (moins)

② Palette d'embrayage de droite (plus)

► **Diminuer la récupération:** Tirer sur la palette d'embrayage de gauche ①.

► **Augmenter la récupération:** Tirer sur la palette d'embrayage de droite ②.

Utiliser les niveaux différents 0 à 2 pour les conditions décrites ci-dessous :

Niveau 0	Conduite sans freinage fréquent. Aucun virage raide sur la route devant le conducteur. Le véhicule conserve son énergie cinétique maximale.
Niveau 1	Conduite normale, réglage standard.
Niveau 2	Conduite sportive. La pédale de frein doit être enfoncée moins souvent, étant donné que la décélération attribuable à la récupération est plus élevée que le niveau 1. L'efficacité énergétique est substantiellement plus élevée que lorsque le véhicule est décéléré en enfonçant la pédale de frein.

Aux niveaux 1 et 2, le véhicule peut être progressivement décéléré en enfonçant la pédale de frein.

**i** En certaines circonstances, la récupération en phases de surcharge ne fonctionne pas tel que décrit ci-dessus. Ceci peut survenir lorsque la batterie haute tension est déjà complètement chargée ou n'a pas atteint sa température de fonctionnement.

### Conseils sur la conduite

#### Conduite en pente

##### **⚠ ATTENTION**

Le système d'assistance au démarrage en pente n'est pas conçu pour fonctionner comme un frein de stationnement et n'empêche pas le véhicule de se déplacer lorsqu'il est stationné dans une pente.

Toujours serrer le frein de stationnement, en plus de placer le levier sélecteur de vitesses en position de stationnement **P**.

**!** Lorsque le système d'assistance au démarrage en pente cesse de freiner le véhicule, celui-ci peut reculer.

Si la porte du conducteur est ouverte, le système d'assistance au démarrage en pente est désactivé et une tonalité est émise.

Votre véhicule est équipé du système d'assistance au démarrage en pente.

En pente, le système d'assistance au démarrage en pente maintient la pression sur le système de freinage pendant environ une seconde après que le conducteur a retiré son pied de la pédale de frein. Par conséquent, le conducteur peut effectuer un démarrage en douceur, sans que le véhicule ne risque de reculer après avoir retiré le pied de la pédale de frein.

- ▶ Relâcher la pédale de frein.
- ▶ Appliquer une pression suffisante sur l'accélérateur pour démarrer.

En pente plus inclinée, le système d'assistance au démarrage en pente relâchera la pression sur le système de freinage après un délai d'environ deux secondes. Une tonalité d'avertissement est émise et l'indicateur de la position de la transmission montre le clignotement de la position **N** pour prévenir le conducteur du risque que le véhicule roule vers l'arrière.

- ▶ Appuyer sur la pédale de frein.
- ▶ Relâcher la pédale de frein.
- ▶ Appliquer une pression suffisante sur l'accélérateur pour démarrer.

**i** Le système d'assistance au démarrage en pente est inactif si le véhicule démarre alors que le frein de stationnement est serré.

## Récupération

Lorsque la batterie haute tension est complètement chargée ou trop froide, seule une puissance limitée de récupération sera disponible.

Le véhicule ne peut être décéléré ou limité à décélérer en appuyant sur l'accélérateur lorsque :

- le levier sélecteur est en position **D** et le véhicule roule vers l'arrière
- le levier sélecteur est en position **R** et le véhicule roule vers l'avant.

En pentes ascendantes, le véhicule pourrait possiblement ne pas être (ou en partie seulement) maintenu en position de véhicule lent.

## Combiné d'instruments

### Indicateurs de niveau de charge et de puissance

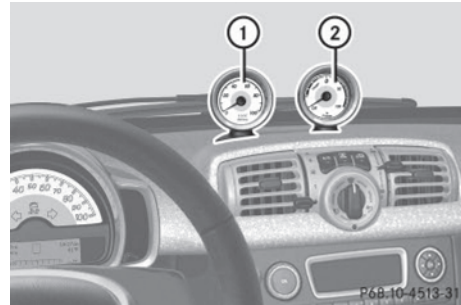

- ① Jauge de niveau de puissance
- ② Jauge de puissance

Les jauges peuvent être tournées d'environ 90°.

L'éclairage des deux jauges s'allume lorsque le contact est établi et que l'éclairage extérieur est allumé.

### Jauge de niveau de puissance

**!** Ne pas accrocher d'objets sur la jauge de niveau de charge.

Ceci pourrait l'arracher de sa base et l'endommager.

La jauge du niveau de charge ① affiche le statut de charge de la batterie haute tension, sous forme de pourcentage.

Lorsque le message **Batterie haute tension Niveau réserve** paraît dans l'affichage multifonction pendant que le système d'entraînement fonctionne, la batterie haute tension a atteint le niveau de la réserve.

**i** Si le niveau de charge de la batterie haute tension a chuté à moins de 20 %, procéder à la recharge aux endroits suivants :

- une prise électrique CA (▷ page 125)
- une prise murale privée (▷ page 125)
- un poste public de charge (▷ page 128)

### Jauge de puissance

#### AVERTISSEMENT

Les conditions de fonctionnement de la batterie haute tension (par ex. pas encore à température normale de fonctionnement ou complètement chargée) influence l'effet de freinage du moteur électrique.

En mode de surproduction ou de freinage, l'effet de freinage du moteur peut par conséquent être réduit ou complètement non disponible.

En raison d'une puissance de freinage moteur réduite, vous pourriez causer un accident et des blessures à vous et aux autres.

Pour compenser l'effet réduit de freinage moteur, appuyer sur la pédale de frein pour obtenir la puissance de freinage voulue.

**!** N'accrocher aucun objet à la jauge de puissance.

Ceci pourrait contribuer à fausser la jauge de puissance de son support et à l'endommager.

La jauge de puissance ② comprend deux sections:

- Section à la droite de 0

La jauge de puissance ② indique la puissance actuelle que le système d'entraînement procure aux roues arrière. 100 % correspond à la puissance de pointe (55 kW).

- Section à la gauche de 0

Au relâchement de l'accélérateur ou en enfonçant la pédale de frein, le moteur électrique fonctionne comme une génératrice. Le courant électrique est produit et emmagasiné dans la batterie haute tension. Pendant que la batterie haute tension est chargée, le moteur électrique fonctionne comme un frein moteur.

Lorsque l'indicateur de la jauge de puissance ② est hors fonction («OFF»), le véhicule n'est pas prêt pour la conduite, parce que:

- le système d'entraînement n'a pas été démarré
- le levier sélecteur n'a pas été déplacé en position **N** ou **P** lors du démarrage du système d'entraînement
- le câble de charge est connecté au véhicule
- la puissance de la batterie haute tension est insuffisante
- un problème est survenu avec le système haute tension

Après le démarrage du système d'entraînement, l'indicateur de la jauge de puissance ② se déplace à la position **0**.

**READY** paraît dans l'affichage multifonction (▷ page 96). Le véhicule est prêt pour la conduite.

### Réglage de l'éclairage au combiné d'instruments

Il est possible de régler l'intensité lumineuse

- des commutateurs et cadrans dans le combiné d'instruments
- de la radio
- du panneau de climatisation
- du niveau de charge et des jauges électriques

Cinq niveaux d'éclairage sont disponibles.



- ▶ S'assurer que la clé est à la position **1** du commutateur de démarrage.
- ▶ Allumer les feux de stationnement.
- ▶ **Pour augmenter ou diminuer la luminosité:** Appuyer à plusieurs reprises sur le bouton **1** au combiné d'instruments jusqu'à l'obtention du réglage désiré. Le réglage actuel est mis en mémoire.

### Système de commande

#### Introduction

Le système de commande est activé en tournant la clé à la position **1** du commutateur de démarrage.

#### ATTENTION

L'attention du conducteur doit toujours être dirigée sur la route pendant la conduite.

Afin d'éviter les distractions pouvant entraîner un accident, le conducteur devrait sélectionner les fonctions et changer les réglages dans le système de commande seulement lorsque le véhicule est immobile et que les conditions de la route et de la circulation permettent de le faire en toute sécurité.

Se rappeler qu'à une vitesse aussi peu élevée que 50 km/h (environ 30 mi/h), le véhicule couvre une distance de 14 m (environ 44 pieds) chaque seconde.

### Levier de commande

Vous pouvez sélectionner les affichages dans l'affichage multifonction ou modifier les réglages du système de commande avec le levier de contrôle.

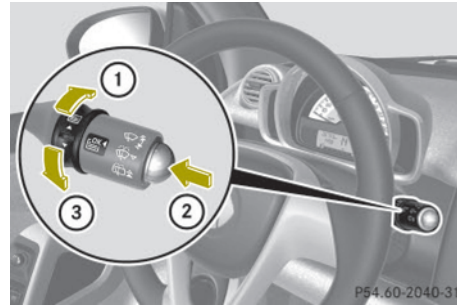

- 1 Commutateur**  
Appuyer vers le haut pour choisir un menu.
- 2 Bouton OK**  
Confirmation de la sélection. Défilement des messages en mémoire dans le menu **Messages**
- 3 Commutateur**  
Appuyer vers le bas pour choisir un menu.

**Affichage multifonction**

L'affichage multifonction montre les valeurs et les réglages, de même que les messages dans l'affichage.

- ▶ **Activation de l'affichage multifonction:** Déverrouiller le véhicule.
- ▶ **Confirmation des messages:** Appuyer brièvement sur le bouton OK du levier de commande (▷ page 92).
- ▶ **Sortie du menu:** Appuyer vers le haut ou vers le bas sur le commutateur de commande du levier jusqu'à ce que le message **Back** paraisse dans l'affichage multifonction.
- ▶ Appuyer brièvement sur le bouton OK du levier de commande.

**Indicateur de position de la transmission**

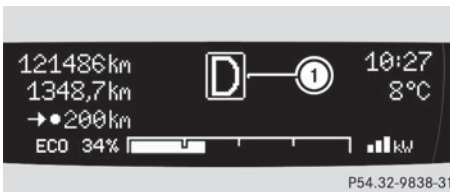

L'indicateur de position de la transmission ① affiche la position actuelle du levier sélecteur.

Affichage	Fonction
P	Position de stationnement
R	Marche arrière
N	Point mort
D	Marche avant

Affichage	Fonction
<b>N (clignote)</b>	<p>Il y a une anomalie de verrouillage du stationnement</p> <ul style="list-style-type: none"> <li>▶ Déplacer le levier sélecteur lentement hors de la position <b>P</b> à la position <b>R</b> et de retour en position <b>P</b>.</li> </ul> <p>Si <b>N</b> continue de clignoter dans l'affichage multifonction:</p> <ul style="list-style-type: none"> <li>▶ Déplacer le levier sélecteur de vitesses à la position <b>P</b>. En quittant le véhicule, serrer le frein de stationnement pour empêcher le véhicule de rouler.</li> <li>▶ Contacter un Concessionnaire agréé smart electric drive.</li> </ul>
<b>0</b>	<ul style="list-style-type: none"> <li>▶ Déplacer le levier sélecteur à la position de stationnement <b>P</b> ou au point mort <b>N</b>.</li> <li>▶ Tourner la clé à la position <b>2</b> (▷ page 63) du commutateur de démarrage et la maintenir en position jusqu'à ce que <b>READY</b> paraisse dans l'affichage multifonction (▷ page 96).</li> </ul>

**Affichage de la récupération \***

L'affichage de la récupération montre le niveau actuel et réglé de récupération. Les palettes d'embrayage au volant permettent de régler le niveau de récupération \* (▷ page 88).

>> Commandes.

\* Equipement optionnel

Les niveaux suivants sont disponibles:

- aucune récupération (niveau 0)
- récupération modérée (niveau 1)
- récupération élevée (niveau 2)

### Aucune récupération (niveau 0)

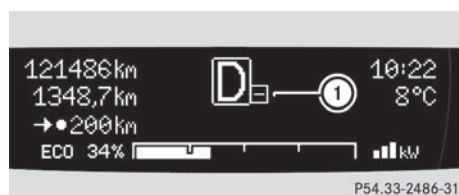

#### ① Symbole pour aucune récupération

Lorsque ce mode est choisi, aucune récupération n'est effectuée. La récupération survient au relâchement de l'accélérateur. Recourir à ce mode lors de la conduite nécessitant peu de freinage, par exemple sur l'autoroute.

### Récupération modérée (niveau 1)

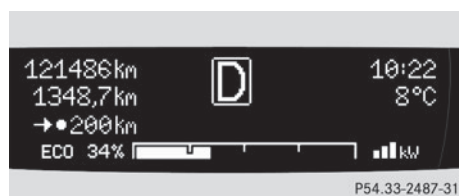

La récupération modérée survient lorsque ce mode est sélectionné. Au relâchement de l'accélérateur, le véhicule freine légèrement. L'énergie cinétique accumulée est convertie en énergie électrique par le moteur électrique. Cette énergie est emmagasinée dans une batterie haute tension.

Ce mode est standard au démarrage du système d'entraînement.

Recourir à ce mode lors de la conduite équilibrée entre l'accélération et le freinage, par exemple sur des routes de campagne.

### Récupération élevée (niveau 2)

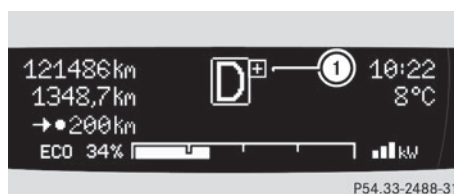

#### ① Symbole pour récupération élevée

La récupération élevée survient lorsque ce mode est sélectionné. Au relâchement de l'accélérateur, le véhicule freine beaucoup. La conversion énergétique de l'énergie cinétique en énergie électrique est la plus efficace dans ce mode.

Recourir à ce mode lorsque des freinages fréquents sont nécessaires, par exemple en circulation dense.

### Puissance maximale disponible

#### ⚠ AVERTISSEMENT

Lorsque l'indicateur de puissance maximale disponible n'est pas à sa portée maximale, la sortie de puissance est considérablement réduite. Adapter votre vitesse et votre conduite en conséquence. Dans le cas contraire, un accident pourrait survenir. Faire preuve de prudence particulière lors des dépassements et des accélérations.

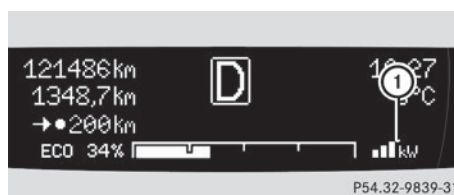

L'indicateur de puissance maximale disponible du système d'entraînement comprend trois segments ①. Le nombre de segments foncés indique la puissance actuellement disponible.



- Trois segments: la puissance maximale est disponible.
- Deux segments: moins de 66 % de la puissance est disponible.
- Un segment: moins de 33 % de la puissance est disponible.

Dans des conditions normales de fonctionnement, l'indicateur de puissance maximale est à sa portée maximale ①.

La quantité de puissance disponible peut varier de la portée maximale, en raison des facteurs suivants:

- températures extérieures très élevées ou très basses
- demande de puissance très élevée sur une période prolongée
- niveau de charge très bas de la batterie haute tension

En chargeant la batterie haute tension, il est possible d'améliorer la disponibilité de puissance(▷ page 125).

#### Indicateur ECO

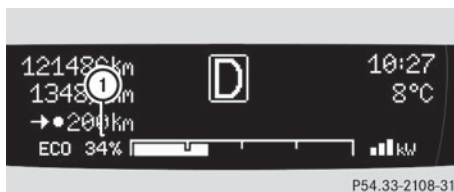

L'indicateur ECO ① aide le conducteur à optimiser son style de conduite. La consommation d'énergie de votre véhicule peut être réduite et la vitesse de croisière peut être augmentée.

La valeur ECO calculée en pourcentage indique la façon (et comment) votre style de conduite diffère du style de conduite idéal (100 %).

Il est calculé à partir de facteurs dynamiques :

- accélération
- comportement de freinage
- conduite constante

La rétroaction est fournie par :

- votre style de conduite en accélération et au débrayé.
  - Si vous accélérez modérément et progressivement, la valeur ECO augmente. Lors d'une forte accélération, la valeur ECO diminue.
  - L'anticipation, la conduite constante et la conduite au débrayé sans freinage soudain augmentent la valeur ECO.
- l'uniformité de votre style de conduite
  - Si vous accélérez modérément, retirez tôt votre pied de l'accélérateur et évitez un freinage fréquent, votre style de conduite est alors constant et uniforme. Par conséquent, la valeur ECO augmente.

L'indicateur ECO résume les caractéristiques de conduite, à partir du début du voyage jusqu'à sa fin. Pour cette raison, il change de manière dynamique au début du voyage.

Après que le moteur ait tourné au ralenti pendant une période prolongée, l'affichage de l'indicateur ECO ① affiche d'abord toujours une valeur de 50 %.

La réinitialisation du menu → **DÉMARRER** (▷ page 99), ramène la valeur de l'indicateur ECO à 50 %.

La valeur ECO est affichée :

- pendant la conduite
- lorsque la clé est à la position **2** du commutateur de démarrage.

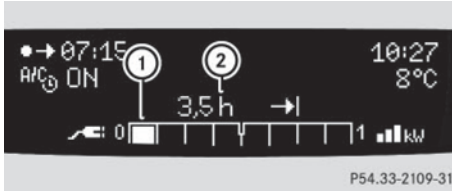

Au lieu de l'affichage ECO, le niveau de charge de la batterie ① et le temps de charge ② apparaîtront lorsque :

- la batterie haute tension est chargée
- la clé est à la position **1** du commutateur de démarrage.

#### Indicateur READY



**READY** apparaît pendant deux secondes dans l'affichage multifonction lorsque :

- la clé est tournée en position **2** du commutateur de démarrage.
- aucune anomalie n'est décelée dans le système d'entraînement

Le véhicule est prêt pour la conduite.

#### Affichage du mode de charge

Lorsque le contact est coupé, le mode de charge actuellement réglé sera affiché.

Le mode de charge ne change pas après avoir coupé le contact.

- ❗ Si l'affichage multifonction est déjà éteint, la clé doit être tournée à la position **1** du commutateur de démarrage. Par la suite, vous pouvez modifier le réglage du menu **Charger et démarrer** (> page 99).

Si aucun changement n'est effectué, la dernière entrée sélectionnée sera activée. Si aucun réglage de temps de départ n'a été effectué dans les dernières 24 heures, le menu **Charger immédiatement** est activé.

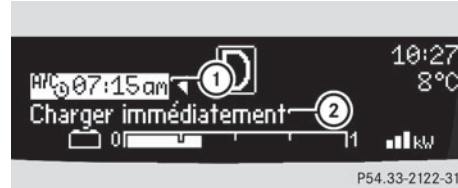

Illustration en exemple: temps de départ sélectionné

- ① Temps de départ présélectionné
- ② Menu **Charger immédiatement**

► **Pour modifier le réglage:** appuyer et maintenir enfoncé vers le haut ou vers le bas le commutateur de contrôle du levier de commande jusqu'à ce que le mode désiré soit sélectionné dans l'affichage multifonction (> page 92).

information supplémentaire :

- Réglage de l'heure de départ (> page 100)
- Lancement immédiat du processus de charge (> page 101)

#### Température extérieure

##### ⚠ ATTENTION

L'indicateur de température extérieure n'est pas un dispositif avertisseur en cas de gel et, par conséquent, ne doit pas être utilisé comme tel.

L'enregistrement de températures juste au-delà du point de congélation ne garantit aucunement que la chaussée est exempte de glace. La route peut encore être glacée, spécialement dans les régions boisées ou sur les ponts. Le véhicule pourrait déraiper si le conducteur ne tient pas compte des conditions de conduite.

Par conséquent, toujours conduire en fonction des conditions de la route et de la température.

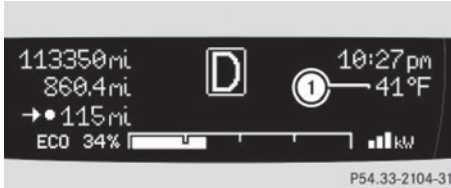

Exemple d'illustration (véhicules américains)

- ① Véhicules canadiens: La température extérieure est affichée en degrés °C au lieu des degrés °F.

L'affichage de la température extérieure ① apparaît continuellement dans l'affichage multifonction.

Tout changement de température extérieure sera affiché avec un délai.

#### Avertisseur de gel (véhicules canadiens seulement)

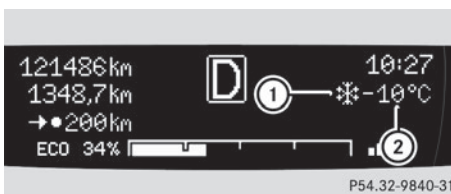

Lorsque la température extérieure chute à moins de 3°C, l'affichage multifonction informe le conducteur à l'effet que la route peut être glacée. Un avertisseur additionnel de gel (un symbole de cristal de glace ①) clignote au combiné d'instruments. Après 60 secondes, l'avertisseur de gel cesse de clignoter mais reste affiché. Lorsque la température extérieure augmente à plus de 3°C, l'avertisseur de gel s'éteint.

Tout changement de température extérieure ② sera affiché avec un délai.

## Menus et sous-menus

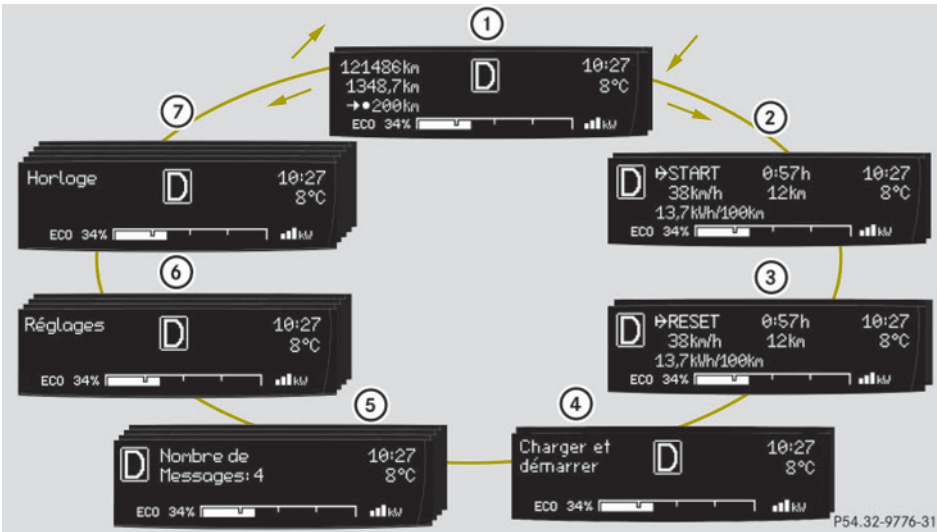

P54.32-9776-31

	Fonction
①	Menu <b>Odomètre</b> (▷ page 98)
②	Menu <b>→START</b> (statistiques de voyage depuis le départ (▷ page 99)
③	Menu <b>→RESET</b> (statistiques de voyage depuis la dernière réinitialisation (▷ page 99)
④	Menu <b>Charge et départ</b> (▷ page 99)
⑤	Menu <b>Messages</b> (▷ page 102)
⑥	Menu <b>Réglages</b> (▷ page 103)
⑦	Menu <b>Temps</b> (▷ page 104)

## Menu de l'odomètre

Le menu de l'**odomètre** montre soit l'odomètre principal et le totalisateur journalier, ou le totalisateur journalier et l'autonomie de carburant.

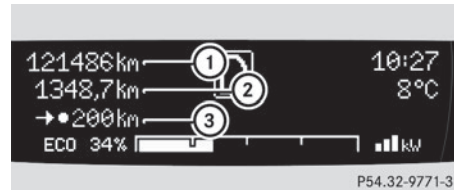

P54.32-9771-31

- ① Odomètre principal
- ② Totalisateur journalier
- ③ Autonomie de carburant

- ▶ Appuyer vers le haut ou vers le bas sur le commutateur de contrôle au levier de commande (▷ page 92) jusqu'à ce que le menu **Odomètre** paraisse dans l'affichage multifonction.
- ▶ **Pour commuter entre les sous-menus:** Appuyer brièvement sur le bouton OK du levier de commande.
- ▶ **Pour réinitialiser le totalisateur journalier:** Sélectionner l'affichage du totalisateur journalier.
- ▶ Appuyer sur le bouton ⑥ au combiné d'instruments, jusqu'à ce que le totalisateur journalier soit réinitialisé à 0 (▷ page 24).

Si la portée restante du niveau de charge de la batterie haute tension a chuté à moins de 10 %, le message **Batterie faible** est affiché à la position ③.

### Menu Démarrage

Le menu **→START** fait voir les statistiques de voyage depuis le départ.

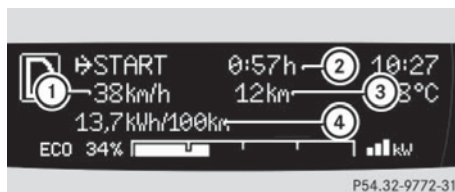

- ① Vitesse moyenne depuis le départ
  - ② Temps écoulé depuis le départ
  - ③ Distance parcourue depuis le départ
  - ④ Consommation moyenne d'énergie
- ▶ Appuyer vers le haut ou vers le bas sur le commutateur de contrôle au levier de commande (▷ page 92) jusqu'à ce que le menu **→START** paraisse dans l'affichage multifonction
  - ▶ **Pour réinitialiser:** Appuyer sur le bouton ⑥ au combiné d'instruments jusqu'à ce que le menu **→START** soit réinitialisé à 0 (▷ page 24).

① Le menu **→START** est automatiquement réinitialisé à 0.

- lorsque le contact est coupé depuis plus de quatre heures
- après avoir conduit plus de 9999 kilomètres ou milles

### Menu Réinitialisation

Le menu **→RESET** montre les statistiques de voyage depuis la dernière remise à zéro.

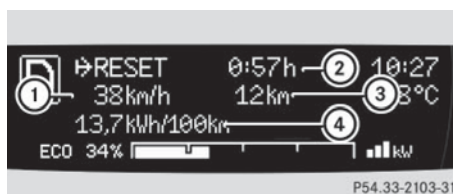

- ① Vitesse moyenne depuis la dernière remise à zéro
- ② Temps écoulé depuis la dernière remise à zéro
- ③ Distance parcourue depuis la dernière remise à zéro
- ④ Consommation moyenne d'énergie

- ▶ Appuyer vers le haut ou vers le bas sur le levier de commande (▷ page 92) jusqu'à ce que le menu **→RESET** paraisse dans l'affichage multifonction.
- ▶ **Pour réinitialiser:** Appuyer sur le bouton ⑥ au combiné d'instruments jusqu'à ce que le menu **→RESET** soit réinitialisé à 0 (▷ page 24).

### Menu Charge et Départ

Au menu **Charger et démarrer**, vous pouvez modifier les réglages suivants :

- régler une heure de départ
- activer ou désactiver la fonction «climatisation avant départ».
- charger instantanée de la batterie haute tension
- régler le courant de charge maximale.

- ▶ Appuyer vers le haut ou vers le bas sur le levier de commande jusqu'à ce que **Charger et démarrer** paraisse dans l'affichage multifonction.
- ▶ Appuyer brièvement sur le bouton OK du levier de commande.

## >> Commandes.

### Réglage de l'heure de départ

Cette fonction permet le pré-réglage d'une heure de départ.

Elle est utile:

- pour refroidir l'intérieur du véhicule avant la conduite
- pour charger le véhicule au poste de charge/prise murale au tarif d'électricité le moins dispendieux

Grâce à la fonction «climatisation avant départ», l'intérieur du véhicule est refroidi avant l'heure prévue de départ.

Prérequis:

- Toutes les portes et le hayon doivent être fermés.
- Le câble de charge de la batterie haute tension est relié à une source électrique et inséré dans la prise électrique du véhicule.
- La charge de la batterie haute tension est suffisante.

La durée maximale de la période «climatisation avant départ» est 30 minutes.

Régler la distribution d'air de votre véhicule comme d'habitude, de sorte que la fonction «climatisation avant départ» fournisse le meilleur rendement.

- en été, aux bouches d'air centrales et latérales
- en hiver, au pare-brise et aux vitres latérales

L'information sur la distribution d'air est disponible à (> page 111).

Le réglage du régulateur de débit d'air n'influence pas la fonction «climatisation avant départ».

**i** Si le temps programmé est trop court, la batterie haute tension ne peut être complètement chargée. Après avoir réglé l'heure de départ, le niveau de charge maximal pouvant être atteint sera alors affiché.

**i** Si la batterie haute tension n'est pas suffisamment chargée et que la fonction «climatisation avant départ» est activée, la batterie haute tension sera chargée en premier. Lorsqu'un niveau de charge d'au moins 20 % a été atteint, la fonction «climatisation avant départ» est activée. Cette fonction aura alors priorité sur la charge de la batterie haute tension.

### Activation de l'heure de départ pré-réglée

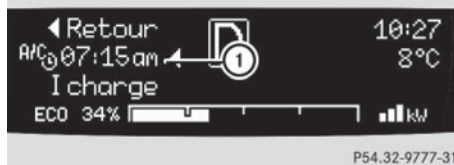

- ▶ Appuyer vers le haut ou vers le bas sur le commutateur du levier de commande jusqu'à ce que l'affichage de la dernière heure de départ pré-réglée **①** paraisse dans l'affichage multifonction.

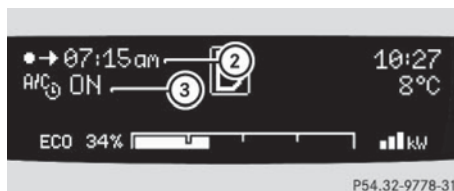

- ▶ Appuyer brièvement sur le bouton OK du levier de commande. L'heure de départ est activée **②**. Le réglage de la fonction «climatisation avant départ» **③** est mis en mémoire.

### Changement de l'heure de départ pré-réglée

- ▶ Appuyer vers le haut ou vers le bas sur le levier de commande jusqu'à ce que le menu **Écraser** paraisse dans l'affichage multifonction.
- ▶ Appuyer brièvement sur le bouton OK du levier de commande.
- ▶ Lorsque le mode 12 heures est réglé : appuyer et maintenir enfoncé le commutateur de contrôle du levier de commande vers le haut ou vers le bas jusqu'au mode désiré (**am** ou **pm**) sélectionné.
- ▶ Appuyer brièvement sur le bouton OK du levier de commande.
- ▶ Appuyer et maintenir enfoncé le commutateur de contrôle du levier de commande vers le haut ou vers le bas jusqu'à ce que l'heure désirée soit sélectionnée.
- ▶ Appuyer brièvement sur le bouton OK du levier de commande.
- ▶ Appuyer et maintenir enfoncé le commutateur de contrôle du levier de commande vers le haut ou vers le bas jusqu'à ce que la fonction «climatisation avant départ» soit activée ou désactivée.
- ▶ Appuyer brièvement sur le bouton OK du levier de commande.
- ▶ Appuyer et maintenir enfoncé le commutateur de contrôle du levier de commande vers le haut ou vers le bas jusqu'à ce que la fonction «climatisation avant départ» soit activée ou désactivée.
- ▶ Appuyer brièvement sur le bouton OK du levier de commande.  
La nouvelle heure de départ est mise en mémoire et activée.  
  
La fonction «climatisation avant départ» est activée ou désactivée.

### Activation immédiate du processus de charge de la batterie haute tension

Cette fonction permet le processus de charge immédiat. Le processus de charge commence dès que le câble de charge est branché.

- i** Le processus de charge commence aussi lors de l'insertion du câble de charge dans la prise électrique du véhicule. Cependant, c'est le cas seulement si aucun autre réglage de temps de départ n'a été effectué.

L'information sur le processus de charge se trouve à (> page 125).

- ▶ Appuyer vers le haut ou vers le bas sur le commutateur du levier de commande jusqu'à ce que le menu **Charger immédiatement** paraisse dans l'affichage multifonction.
- ▶ Appuyer brièvement sur le bouton OK du levier de commande.  
Le processus de charge commence dès que le câble de charge est branché.

- i** Lors du rappel du menu **Charger immédiatement**, la fonction «climatisation avant départ» n'est pas disponible.

### Réglage du courant de charge maximale.

#### AVERTISSEMENT

Lors de la connexion à une prise d'alimentation électrique, une charge électrique élevée pendant le processus de charge peut entraîner la surchauffe de l'alimentation électrique externe. Il existe un risque d'incendie.

Vérifier le courant de charge maximal permis sur le site avant de commencer le processus de charge. Contacter un Concessionnaire smart à commande électrique agréé si de l'assistance est requise. Au besoin, modifier les réglages du véhicule.

Vous pouvez limiter le courant de charge de la batterie haute tension. Ceci peut protéger l'alimentation d'une surcharge électrique. Vous pouvez imposer une limite soit à l'unité de commande du câble de charge ou par l'entremise du système de commande.

La valeur pré-réglée standard est «Max». Ceci correspond au courant de charge maximum disponible.

Vérifier le courant de charge maximum admissible pour la prise électrique utilisée, avant de charger la batterie haute tension.

Les valeurs suivantes peuvent être sélectionnées 8A, 12 A, Max. La dernière valeur reste en mémoire à moins d'un changement.

- ▶ Appuyer vers le haut ou vers le bas sur le commutateur du levier de commande jusqu'à ce que le menu **Charge actuelle** paraisse dans l'affichage multifonction.
- ▶ Appuyer brièvement sur le bouton OK du levier de commande.
- ▶ Appuyer et maintenir enfoncé le commutateur de contrôle du levier de commande vers le haut ou vers le bas jusqu'à ce que l'ampérage désiré soit sélectionné.
- ▶ Appuyer brièvement sur le bouton OK du levier de commande.  
L'ampérage sélectionné est réglé.

**i** Si différentes valeurs sont réglées pour le câble de charge et le système de commande, la batterie haute tension est chargée avec la plus basse valeur.

**i** Lorsque plus de temps qu'à l'habitude est requis pour le véhicule, vérifier les réglages du courant de charge maximum admissible.

#### Menu Messages

Le menu **Messages** conserve en mémoire des messages que vous pouvez rappeler.

**i** Si aucun message n'a été mis en mémoire, le menu **Messages** ne sera pas affiché.





- ▶ Appuyer vers le haut ou vers le bas sur le commutateur de contrôle au levier de commande (▷ page 92) jusqu'à ce que le menu **Messages** paraisse dans l'affichage multifonction.  
Le nombre de messages en mémoire ① est affiché
- ▶ Appuyer brièvement sur le bouton OK du levier de commande.  
Le premier message en mémoire apparaît.
- ▶ **Pour faire défiler les messages:** Appuyer brièvement sur le bouton OK du levier de commande.

Pour plus d'information sur les messages affichés, voir (▷ page 175).

#### Affichage de l'intervalle de service d'entretien

L'affichage d'intervalle du service d'entretien informe le conducteur lorsque le prochain service d'entretien doit être effectué ainsi que du type de service d'entretien requis.

Exemple:

-  **Service d'entretien principal dans XXX km**
-  **Service d'entretien principal dans XX jours**

- ▶ **Pour confirmer:** Appuyer brièvement sur le bouton OK du levier de commande.  
Le message est mis en mémoire.

Lorsque la date du service d'entretien est passée, le nombre de kilomètres (milles) ou de jours est précédé d'un signe moins.

**!** Le défaut de faire exécuter le service d'entretien au millage/temps désigné



peut causer des dommages au véhicule qui ne sont pas couverts par la garantie limitée smart.

### Menu Réglages

Au menu des **Réglages**, vous pouvez sélectionner des réglages individuels pour votre véhicule.

Les fonctions suivantes sont disponibles:

- Réglage de la langue
  - Réglage de l'unité température
  - Réglage de l'unité distance et vitesse
- ▶ Appuyer vers le haut ou vers le bas sur le levier de commande (▷ page 92) jusqu'à ce que le menu **Réglages** paraisse dans l'affichage multifonction.
- ▶ Appuyer brièvement sur le bouton OK du levier de commande.

### Réglage de la langue

Les langues suivantes sont disponibles:

- Allemand
- Anglais (américain)
- Anglais (britannique)
- Français
- Italien
- Espagnol

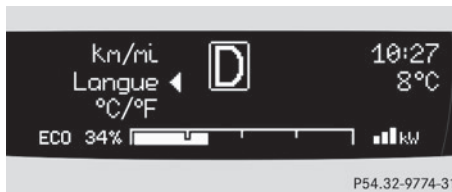

- ▶ Appuyer vers le haut ou vers le bas sur le levier de commande (▷ page 92) jusqu'à ce que le menu **Langue** paraisse dans l'affichage multifonction.
- ▶ Appuyer brièvement sur le bouton OK du levier de commande.
- ▶ Appuyer vers le haut ou vers le bas sur le commutateur de contrôle du levier de

commande (▷ page 92) jusqu'à ce que la langue désirée soit sélectionnée.

- ▶ Appuyer brièvement sur le bouton OK du levier de commande pour confirmer. La langue sélectionnée est sauvegardée.

### Réglage de l'unité température

Les unités suivantes sont disponibles:

- °C
  - °F
- ▶ Appuyer vers le haut ou vers le bas sur le commutateur de contrôle du levier de commande (▷ page 92) jusqu'à ce que le sous-menu **°F/°C** paraisse dans l'affichage multifonction.
- ▶ Appuyer brièvement sur le bouton OK du levier de commande.
- ▶ Appuyer vers le haut ou vers le bas sur le commutateur de contrôle du levier de commande (▷ page 92) jusqu'à ce que l'unité désirée soit sélectionnée.
- ▶ Appuyer brièvement sur le bouton OK du levier de commande pour confirmer. L'unité sélectionnée est sauvegardée.

### Réglage de l'unité distance et vitesse

Les unités suivantes sont disponibles:

- Milles (mi)
  - Kilomètres (km)
- ▶ Appuyer vers le haut ou vers le bas sur le commutateur de contrôle du levier de commande (▷ page 92) jusqu'à ce que le sous-menu **mi-km** paraisse dans l'affichage multifonction.
- ▶ Appuyer brièvement sur le bouton OK du levier de commande.
- ▶ Appuyer vers le haut ou vers le bas sur le commutateur de contrôle du levier de commande (▷ page 92) jusqu'à ce que l'unité désirée soit sélectionnée.
- ▶ Appuyer brièvement sur le bouton OK du levier de commande pour confirmer. L'unité sélectionnée est sauvegardée.

**i** Canada seulement: L'unité pour le régulateur de vitesse (▷ page 106) ne change pas, peu importe quelle unité est réglée dans ce menu.

### Menu Heures

Le menu **Heure** permet de régler l'heure et offre différents modes d'affichage.

Les sous-menus suivants sont disponibles:

- Réglage du mode d'affichage de l'heure (mode 12-heures ou 24-heures)
  - Réglage de la période du jour, am ou pm<sup>5</sup>
  - Réglage des heures
  - Réglage des minutes
- ▶ Appuyer sur le commutateur de commande sur le levier de commande (▷ page 92) vers le haut ou le bas jusqu'à ce que le menu **Heure** paraisse dans l'affichage multifonction.
- ▶ Appuyer brièvement sur le bouton OK sur la télécommande.

#### Réglage du mode d'affichage de l'heure

- ▶ Appuyer sur le commutateur de commande sur le levier de commande (▷ page 92) vers le haut ou le bas jusqu'à ce que le sous-menu **12h 24h** paraisse dans l'affichage multifonction.
- ▶ Appuyer brièvement sur le bouton OK sur le levier de commande.
- ▶ Appuyer sur le commutateur de commande sur le levier de commande (▷ page 92) vers le haut ou le bas jusqu'à ce que le réglage désiré soit sélectionné.
- ▶ Appuyer brièvement sur le bouton OK sur le levier de commande pour confirmer. Le mode sélectionné est sauvegardé.

#### Réglage de la période du jour

- ▶ Appuyer sur le commutateur de commande sur le levier de commande (▷ page 92) vers le haut ou le bas jusqu'à ce que le sous-menu **am pm** paraisse dans l'affichage multifonction.
- ▶ Appuyer brièvement sur le bouton OK sur le levier de commande.
- ▶ Appuyer sur le commutateur de commande sur le levier de commande (▷ page 92) vers le haut ou le bas jusqu'à ce que le réglage désiré soit sélectionné.
- ▶ Appuyer brièvement sur le bouton OK sur le levier de commande pour confirmer. Le mode sélectionné est sauvegardé.

#### Réglage des heures

- ▶ Appuyer sur le commutateur de commande sur le levier de commande (▷ page 92) vers le haut ou le bas jusqu'à ce que le sous-menu **Heure** paraisse dans l'affichage multifonction.
- ▶ Appuyer brièvement sur le bouton OK sur le levier de commande.
- ▶ Appuyer sur le commutateur de commande sur le levier de commande (▷ page 92) vers le haut ou le bas jusqu'à ce que le réglage désiré soit sélectionné.
- ▶ Appuyer brièvement sur le bouton OK sur le levier de commande pour confirmer. Les heures sélectionnées sont sauvegardées.

#### Réglage des minutes

- ▶ Appuyer sur le commutateur de commande sur le levier de commande (▷ page 92) vers le haut ou le bas jusqu'à ce que le sous-menu **Minute** paraisse dans l'affichage multifonction.
- ▶ Appuyer brièvement sur le bouton OK sur le levier de commande.
- ▶ Appuyer sur le commutateur de commande sur le levier de commande (▷ page 92)

<sup>5</sup> Disponible seulement dans le mode 12-heures.

vers le haut ou le bas jusqu'à ce que le réglage désiré soit sélectionné.

- ▶ Appuyer brièvement sur le bouton OK sur le levier de commande pour confirmer. Les minutes sélectionnées sont sauvegardées.

### Système audio \*\*

#### ⚠ ATTENTION

Afin d'éviter les distractions pouvant entraîner un accident, le conducteur devrait entrer les réglages du système pendant que le véhicule est immobile et faire fonctionner le système seulement lorsque les conditions de la route et de la circulation le permettent. Toujours surveiller les conditions de la circulation avant de faire fonctionner les commandes du système pendant la conduite du véhicule.

Se rappeler qu'à une vitesse aussi peu élevée que 50 km/h (environ 30 mi/h), le véhicule couvre une distance de 14 m (environ 44 pi) chaque secondes.

#### ⚠ ATTENTION

Toujours sélectionner un volume permettant de continuer d'entendre les bruits ambiants (par exemple klaxons, véhicules d'urgence, autos-patrouille, etc.). Dans le cas contraire un accident pourrait survenir.

#### ⚠ AVERTISSEMENT

Si l'installation d'un système audio autre que le système audio smart original installé dans le véhicule est prévu, faire effectuer le travail requis chez un Concessionnaire smart agréé.

Ceci est particulièrement important si votre véhicule bénéficie du précâblage de la radio. Un mauvais raccordement pourrait entraîner la défectuosité de fonctions importantes du véhicule, mettant en danger

le fonctionnement sécuritaire du véhicule, ainsi que celle du conducteur et des autres.

Les pages suivantes présentent une brève description des systèmes audio disponibles pour les versions coupé et cabriolet. L'équipement complet de ces dispositifs est décrit. La description des spécifications de votre équipement individuel s'applique.

Se référer aux directives de fonctionnement séparées pour les fonctions détaillées.

### Système audio de base

Le système audio de base comprend les fonctions suivantes:

- Radio (FM/AM)
- Radio Broadcast Data System (RBDS) et texte radio
- Prise AUX et USB (▷ page 106)

❗ S'assurer de lire les directives de fonctionnement du système audio de base avant de l'utiliser. Se familiariser avec les différentes fonctions de l'unité, afin d'être en mesure de s'en servir facilement et correctement, avec fiabilité.

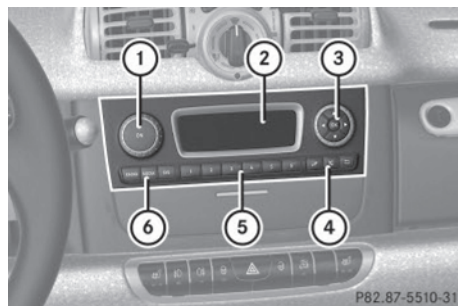

- 1 Commutateur en/hors fonction
- 2 Affichage
- 3 Commutateur Saut/Défilement/Recherche de fréquence
- 4 Panneau de Réglage de tonalité/Mise en sourdine/Contrôle arrière

\* Equipement optionnel

- ⑤ Boutons des stations mises en mémoire
- ⑥ Panneau de commande Radio/Médium/Système
- ⑦ Bouton rotatif/poussoir
- ⑦ Bouton de menu

### Système audio navigation/multimédia\*

Le système audio navigation/multimédia comporte les fonctions suivantes:

- Radio (FM/AM)
- Radio Broadcast Data System (RBDS)
- Prise AUX et USB
- Dispositif mains libre Bluetooth®
- Navigation
- Fonctionnement audio de CD/DVD ou carte SD, via AUX/USB/iPod®, ou
- Fonctionnement vidéo de CD/DVD ou carte SD, via AUX/USB/iPod®,
- Affichage d'image d'un CD/DVD ou Carte SD, via AUX/USB/iPod®

**!** S'assurer de lire les directives de fonctionnement du système audio navigation/multimédia de base avant de l'utiliser. Se familiariser avec les différentes fonctions de l'unité, afin d'être en mesure de s'en servir facilement et correctement, avec fiabilité.

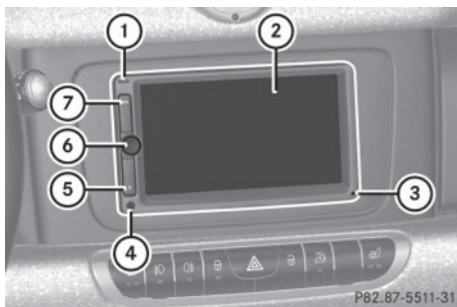

- ① Témoin de connexion Bluetooth®
- ② Affichage
- ③ Microphone
- ④ Capteur lumineux
- ⑤ Bouton d'éjection

### Prises AUX et USB

Vous pouvez brancher des dispositifs audio mobiles comme un lecteur MP3 via les prises AUX et USB à l'aide d'une prise 5mm (AUX) ou d'un câble de connexion USB.

Les prises AUX et USB sont dans la boîte à gants.

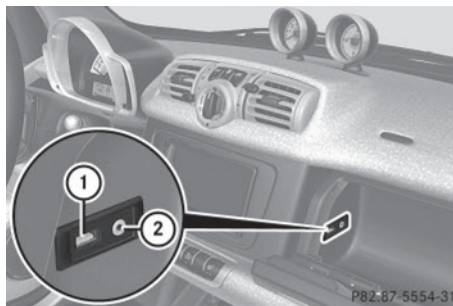

- ① Prise USB
- ② Prise AUX

### Système ambiophonique smart\*

Le système ambiophonique de la smart complète les haut-parleurs déjà en place avec des haut-parleurs additionnels et plus puissants (incluant un amplificateur numérique dans le dégagement pieds du passager, ainsi qu'un caisson d'extrême graves).

### Systèmes de conduite

#### Régulateur de vitesse \*

Le régulateur de vitesse maintient automatiquement la vitesse pré réglée du véhicule. En pente, le régulateur de vitesse ne freine pas le véhicule par le système de freinage. Le régulateur de vitesse peut freiner le véhicule uniquement avec la puissance de freinage du moteur. Le con-

\* Equipement optionnel

ducteur doit appliquer lui-même les freins afin de réduire la vitesse du véhicule. L'action du régulateur de vitesse sera alors annulée.

**ATTENTION**

Le régulateur de vitesse est un dispositif commode conçu pour faciliter la conduite du véhicule. Le régulateur de vitesse ne peut pas tenir compte des conditions de la route et de la circulation. Cependant, la vitesse et le freinage sécuritaires du véhicule restent en tout temps la responsabilité première du conducteur.

Ne pas utiliser le régulateur de vitesse.

- si les conditions climatiques, de la route et de la circulation ne permettent pas de circuler à une vitesse constante
- sur des routes glissantes

Les rapides changements de l'adhérence des pneus peuvent causer le patinage des roues et affecter la maîtrise du véhicule.

- en conduisant dans le brouillard

Le recours au régulateur de vitesse est recommandé pour maintenir la vitesse constante sur de longs parcours.

Lorsque le régulateur de vitesse est activé et la vitesse réglée, le message suivant paraît dans l'affichage multifonction:

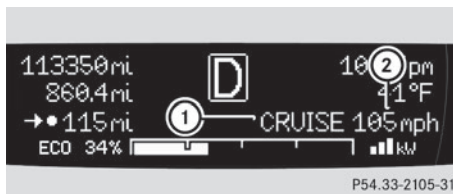

Véhicules américains:

- ① Régulateur de vitesse activé
- ② Vitesse pré-réglée

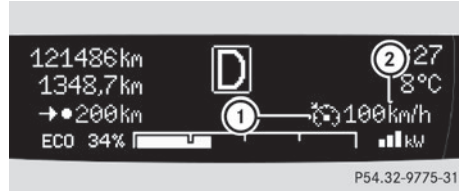

Véhicules canadiens

- ① Régulateur de vitesse activé
- ② Vitesse pré-réglée

Le régulateur de vitesse peut être activé grâce aux boutons au volant de direction.

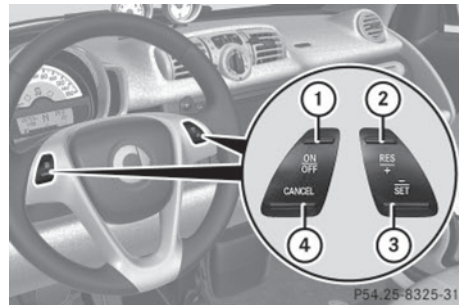

- ① Activation ou désactivation du régulateur de vitesse
- ② Reprise de la dernière vitesse en mémoire ou augmentation de la vitesse
- ③ Réglage de la vitesse actuelle ou moins élevée
- ④ Annulation du régulateur de vitesse

**Activation/désactivation**

Le régulateur de vitesse doit être activé avant de pouvoir sélectionner une vitesse. Le régulateur de vitesse est automatiquement désactivé lorsque le système d'entraînement est hors fonction.

- Appuyer brièvement sur le bouton en/hors fonction (ON/OFF) ①

Le régulateur de vitesse est activé.

**CRUISE** (É.-U. seulement) ou  (Canada seulement) paraît dans l'affichage multifonction.

### Réglage de la vitesse actuelle

Vous pouvez régler n'importe quelle vitesse supérieure à 30 km/h (20 mi/h).

- ▶ Accélérer le véhicule à la vitesse désirée.
- ▶ Lorsque le régulateur de vitesse est activé, appuyer brièvement sur le bouton SET/- ③
- ▶ Retirer le pied de l'accélérateur.

La vitesse actuelle est maintenue et le véhicule conserve cette vitesse.

É.-U. seulement: **set** paraît dans l'affichage multifonction pour indiquer que la vitesse a été réglée.

Canada seulement : la vitesse réglée paraît dans l'affichage multifonction, près du symbole du régulateur de vitesse .

- i** En montée, le régulateur de vitesse pourrait ne pas être en mesure de maintenir la vitesse préréglée. Aussitôt que la pente s'aplanit, la vitesse préréglée reprend.

En pente, le régulateur de vitesse ne peut maintenir la vitesse réglée qu'avec l'aide de la puissance de freinage du système d'entraînement. On doit appliquer les freins soi-même lorsque le véhicule ne ralentit pas suffisamment. Ceci annulera le régulateur de vitesse.

### Annulation du régulateur de vitesse

Lorsque le régulateur de vitesse est activé, le conducteur peut l'annuler en tout temps et reprendre la vitesse réglée plus tard.

- ▶ Appuyer brièvement sur le bouton CAN-CEL. ④
- ou
- ▶ Appuyer sur la pédale de frein. Le régulateur de vitesse est annulé.

Le régulateur de vitesse se désactive automatiquement lorsque

- le frein de stationnement est serré
- la vitesse du véhicule est inférieure à 30 km/h (20 mi/h)
- Le système ESP® est en fonction

### Reprise de la dernière vitesse mise en mémoire.

#### ATTENTION

La reprise, position «Resume», devrait être utilisée uniquement si le conducteur connaît parfaitement la vitesse en mémoire et désire précisément le rétablissement de cette vitesse.

La vitesse mise en mémoire devrait être reprise seulement en fonction des conditions de la route et de la vitesse permise. Les différences éventuelles de vitesses d'accélération ou de décélération en reprenant la vitesse préréglée peuvent provoquer un accident ou des blessures graves au conducteur et aux autres.

- ▶ Appuyer brièvement sur le bouton RES/+ ②

Le régulateur de vitesse reprend la vitesse réglée précédemment.

- i** La dernière vitesse en mémoire est supprimée en mettant le système d'entraînement hors fonction.

### Changement de la vitesse préréglée

Vous devez avoir réglé la vitesse avant de pouvoir augmenter ou diminuer la vitesse actuelle.

- i** Le fait d'enfoncer la pédale de l'accélérateur ne désactive pas le régulateur de vitesse. Après une brève accélération (par exemple, pour dépasser un véhicule), le régulateur de vitesse reprendra la dernière vitesse préréglée.

### Réglage continu

▶ Appuyer et maintenir enfoncé le bouton RES/+ ② pour augmenter la vitesse.

ou

▶ Appuyer et maintenir enfoncé SET/- ③ pour diminuer la vitesse.

▶ Enfoncer et maintenir le bouton respectif jusqu'à ce que la vitesse désirée soit atteinte.

▶ Relâcher le bouton concerné.  
La nouvelle vitesse est mise en mémoire.

### Réglage précis par multiples de 1 km/h (États-Unis : 1 mi/h)

▶ Appuyer et maintenir enfoncé le bouton RES/+ ② pour augmenter la vitesse.

ou

▶ Appuyer brièvement sur SET - ③ pour diminuer la vitesse.

La nouvelle vitesse est mise en mémoire après avoir relâché le bouton respectif

## Climatiseur avec fonction de climatisation

### Remarques

#### ATTENTION

Suivre les réglages recommandés pour le chauffage et la climatisation fournis aux pages suivantes. Autrement, les vitres peuvent s'embuer et gêner la visibilité, risquant ainsi de compromettre votre sécurité et celle des autres.

Le climatiseur améliore le niveau de confort en conduite lorsque les températures extérieures sont élevées, en refroidissant et déshumidifiant l'air.

La presque totalité des particules de poussière et de polluants est filtrée par un filtre à particules intégré avant que l'air extérieur n'entre dans l'habitacle par le système de distribution d'air. Le filtre à particules fonctionne aussi lorsque le cli-

matiseur est arrêté et que le mode soufflante a été sélectionné.

La déshumidification de l'air par le climatiseur prévient l'embuage des vitres lorsque l'humidité extérieure est élevée.

Cette fonction peut aussi servir à dégivrer les vitres. Pour ce faire, s'assurer qu'en plus du climatiseur, la chaufferette est à son réglage maximal.

Le climatiseur fonctionne seulement lorsque:

- le contact est établi
- la soufflante est en fonction
- la porte du conducteur est fermée

Pour une efficacité maximale, conduire les vitres fermées.

Si la température de fonctionnement de la batterie haute tension est trop élevée, le système de climatisation la refroidira. Lorsque le climatiseur est en fonction, l'air refroidi à l'intérieur du véhicule diminue par conséquent. La température à l'intérieur du véhicule peut augmenter brièvement.

Si le climatiseur n'est pas en fonction, le compresseur du climatiseur et le ventilateur de refroidissement du véhicule sont automatiquement activés. Ceci refroidit la batterie haute tension mais pas l'intérieur du véhicule. Lorsque la batterie haute tension atteint à nouveau la température nominale, les commutateurs du climatiseur se mettent automatiquement hors fonction.

**i** La portée du véhicule est réduite lorsque le climatiseur est en fonction.

**i** Par temps chaud, ventiler l'habitacle pendant de courtes périodes avant de mettre le climatiseur en fonction.

Pour plus d'information sur la fonction «Climatiseur avant le démarrage», consulter (> page 100).

## Panneau de commande

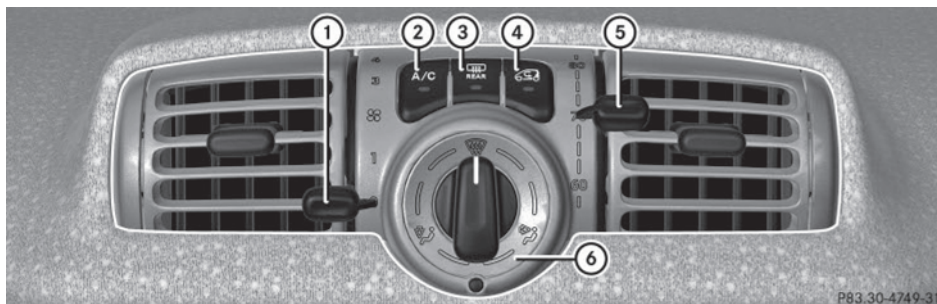

P83\_30-4749-31

&gt;&gt; Commandes.

- ① Commande du débit d'air
- ② Commutateur du climatiseur
- ③ Commutateur du dégivreur de lunette arrière
- ④ Commutateur de recirculation d'air
- ⑤ Commande de température
- ⑥ Commande de distribution d'air

## Activation/désactivation

Panneau de commandes (> page 110).

- ▶ S'assurer que le contact est établi.
- ▶ **Mise en fonction:** Pousser la commande de volume d'air ① au niveau 1 ou plus élevé.
- ▶ Appuyer sur le commutateur du climatiseur ②.  
Le témoin sur le commutateur du climatiseur ② s'allume.
- ▶ **Mise hors fonction:** Appuyer sur le commutateur du climatiseur ② une fois de plus.  
Le témoin sur le commutateur du climatiseur ② s'éteint.

- ❗ Si le contact est établi à nouveau, le statut en mémoire est restauré.

## Réglage de la température

Panneau de commandes (> page 110).

- ❗ Le réglage de température peut être augmenté ou abaissé progressivement, de préférence en commençant à 21°C (70°F)
- ▶ **Augmentation ou diminution:** Pousser la commande de température ⑤ vers le haut ou le bas.

## Réglage des bouches d'air

## ⚠ ATTENTION

Lors du fonctionnement de la chaufferette ou du climatiseur avec la climatisation, l'air qui entre dans l'habitacle par les bouches d'air peut être très chaud ou très froid (selon la température réglée). Ceci pourrait causer des brûlures ou des engelures sur la peau non protégée à proximité de ces bouches d'air. Toujours garder une distance suffisante entre les parties non protégées de la peau et ces bouches d'air. Si nécessaire, utiliser les commandes de distribution d'air pour diriger l'air dans les bouches d'air qui ne sont pas à proximité immédiate de la peau non protégée.



Observer ce qui suit, pour s'assurer du bon fonctionnement de la chaufferette ou du climatiseur avec la climatisation:

- Conserver la grille d'admission d'air libre de tout dépôt (par ex. glace ou neige), afin d'assurer la bonne circulation d'air frais à l'intérieur du véhicule.
- Ne pas obstruer les bouches d'air ou grilles de ventilation à l'intérieur du véhicule.

**i** Pour une ventilation sans courant d'air, déplacer les glissières des bouches d'air centrales en position centrale.

### Bouches d'air centrales

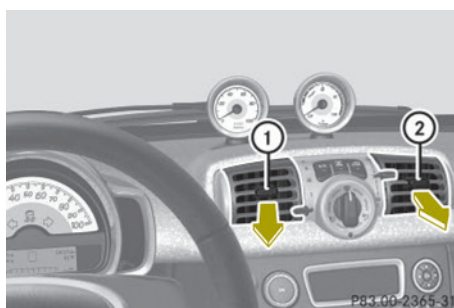

- ① Bouche d'air centrale gauche, réglable  
② Bouche d'air centrale droite, réglable

- ▶ **Réglage:** tourner le levier coulissant ① ou ② vers la gauche, la droite, le haut ou le bas.
- ▶ **Ouverture:** tourner le levier coulissant ① ou ② à l'intérieur vers la console centrale.
- ▶ **Fermeture:** tourner le levier coulissant ① ou ② complètement vers l'extérieur vers la vitre latérale.

### Bouches d'air latérales

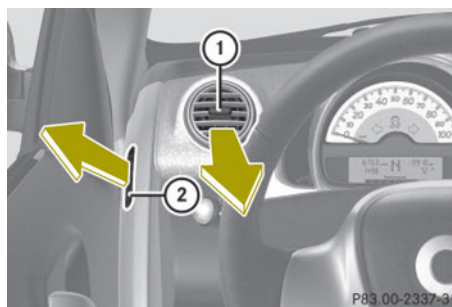

Bouches d'air latérales du côté conducteur, en exemple

- ① Bouche d'air gauche, réglable  
② Bouche d'air de dégivreur gauche, fixe

- ▶ **Réglage:** tourner le levier coulissant ① vers la gauche, la droite, le haut ou le bas.
- ▶ **Ouverture:** tourner le levier coulissant ① à l'intérieur vers la console centrale.
- ▶ **Fermeture:** tourner le levier coulissant ① complètement vers l'extérieur vers la vitre latérale.

### Réglage de la distribution d'air

Symbole	Fonction
	Dirige l'air vers le pare-brise et les vitres latérales
	Dirige l'air aux pieds et la distribution d'air est réduite dans les bouches d'air centrales et latérales
	Dirige l'air dans les bouches d'air centrales et latérales

**i** La commande de distribution d'air peut aussi être tournée à une position entre deux symboles.

Panneau de commandes (> page 110).

- Tourner la commande de distribution d'air ⑥ au symbole désiré.  
La distribution d'air est contrôlée en fonction de la position de la commande de distribution d'air.

### Réglage du débit d'air

Le débit d'air est contrôlé en fonction de la vitesse sélectionnée de la soufflante. Cinq vitesses de soufflante sont disponibles.

0	Off
1	Lent
2	Moyen
3	Élevé/dégivrage
4	Maximal

- **Augmentation ou diminution:** Pousser la commande de débit d'air ① vers le haut ou le bas.

### Dégivrage

#### ⚠ ATTENTION

Ne jamais conduire si les vitres sont gelées ou embuées. La visibilité pourrait être considérablement réduite. Autrement, le manque de visibilité pourrait mettre en danger la vie du conducteur et celle des autres. Ceci pourrait vous empêcher d'obéir aux règlements de la circulation et causer un accident.

Pour dégivrer au maximum les vitres, se servir manuellement d'un grattoir à glace sur les vitres, avant de démarrer.

Recourir aussi à la fonction «Climatisation avant démarrage» (> page 99).

Panneau de commandes (> page 110).

- **Activation:** Pousser la commande de débit d'air ① au niveau 3.
- Tourner la commande de distribution d'air ⑥ à la position .
- Pousser la commande de température ⑤ complètement vers le haut.

### Dégivreur de lunette arrière

Le dégivreur de lunette arrière permet de dégivrer rapidement la lunette arrière et d'améliorer la visibilité si celle-ci est embuée.

Le dégivreur de lunette arrière consomme beaucoup d'énergie électrique. Pour éviter l'épuisement de la batterie, désactiver le dégivreur dès que la lunette arrière est nettoyée. Le dégivreur de lunette arrière est automatiquement désactivé après avoir fonctionné pendant environ 10 minutes.

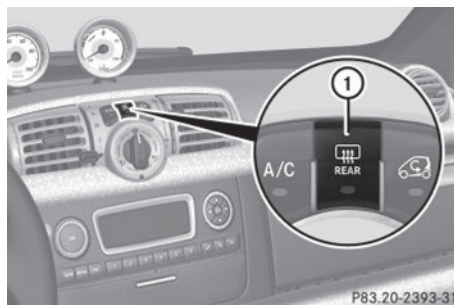

- S'assurer que la clé est à la position 1 du commutateur de démarrage.
- **Activation:** Appuyer sur le commutateur de dégivrage de la lunette arrière ①. Le témoin sur le commutateur de dégivrage de la lunette arrière ① s'allume.
- **Désactivation:** Appuyer une fois de plus sur le commutateur de dégivrage de la lunette arrière ①. Le témoin du commutateur de dégivrage de la lunette arrière ① s'éteint.

### Mode de recirculation d'air

Activer le mode de recirculation de l'air pour empêcher la pénétration d'odeurs nauséabondes dans le véhicule (avant d'entrer dans un tunnel, par exemple). Ce réglage coupe l'admission d'air extérieur et recircule l'air dans l'habitacle.

#### ATTENTION

Lorsque le mode de recirculation d'air est en fonction, les vitres peuvent s'embuer immédiatement à l'intérieur. Des vitres embuées compromettent la visibilité, mettant la vie du conducteur et des autres en danger. Si les vitres commencent à s'embuer à l'intérieur, désactiver le mode de recirculation de l'air pour un désembuage immédiat. Si l'embuage des vitres intérieures persiste, s'assurer que le climatiseur est en fonction, tourner la commande de distribution d'air ⑥ à la position  et augmenter le débit d'air à l'aide de la commande de débit d'air ①.

Panneau de commandes (▷ page 110).

► **Activation:** Appuyer sur le commutateur de recirculation d'air ④.

Le témoin sur le commutateur de recirculation d'air ④ s'allume.

► **Désactivation:** Appuyer sur le commutateur de recirculation d'air ④ une fois de plus.

Le témoin sur le commutateur de recirculation d'air ④ s'éteint.

### Chargement et entreposage

#### Cache-bagages arrière avec filet de retenue à bagages

#### ATTENTION

Le cache-bagages de l'espace de chargement n'a pas pour but de retenir les objets lourds en cas d'accident. Pour cette raison,

les objets lourds doivent être bien arriérés.

Les occupants du véhicule risquent d'être blessés par les objets projetés à l'intérieur du véhicule en cas de

- freinage dur
- changement de direction
- accident

#### ATTENTION

Ne rien déposer sur le cache-bagages de l'espace de chargement.

Les occupants du véhicule risquent d'être blessés par les objets projetés à l'intérieur du véhicule en cas de

- freinage dur
- changement de direction
- accident

#### ATTENTION

Déposer uniquement des objets légers dans le filet utilitaire. Ne pas transporter d'objets lourds, pointus ou fragiles dans le filet utilitaire. Le filet utilitaire n'est pas suffisamment sécuritaire pour le chargement lors d'un accident.

Les occupants du véhicule risquent d'être blessés par les objets projetés à l'intérieur du véhicule en cas de

- freinage dur
- changement de direction
- accident

Observer les directives de chargement.

Le cache-bagages de l'espace de chargement

- sert à dissimuler les objets rangés dans l'espace de chargement à l'abri des regards indiscrets
- empêche la pénétration de petits objets dans l'habitacle; cependant, il n'est pas conçu pour servir de dispositif de retenue

Le filet utilitaire sert à

- ranger des objets légers et de petites dimensions
- empêcher les petits objets de glisser à l'intérieur de l'habitacle

**!** Ne pas déposer d'objets sur le cache-bagages lorsqu'il est fermé, pour ne pas l'endommager.

### Installation

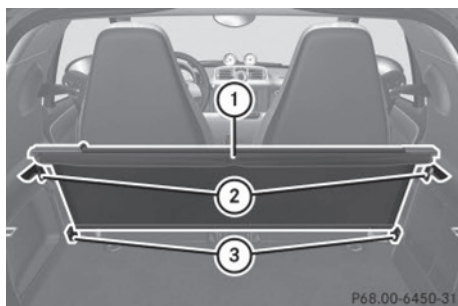

Pour utiliser normalement le cache-bagages (1), l'installer dans les fixations supérieures (2). S'il ne doit pas être utilisé, l'installer dans les fixations inférieures (3).

- ▶ Ouvrir le hayon.
- ▶ Assujettir le cache-bagages de l'espace de chargement (1) à l'avant de l'espace de chargement avec le filet utilitaire.
- ▶ Insérer le cache-bagages (1) du côté droit dans la fixation supérieure (2) ou la fixation inférieure (3).

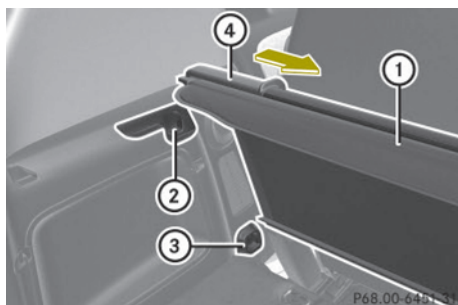

- ▶ Pousser la poignée à droite (4) en direction de la flèche.
- ▶ Insérer le cache-bagages (1) dans la fixation supérieure (2) ou inférieure (3) de la paroi gauche et relâcher la poignée (4).
- ▶ Le cache-bagages de l'espace de chargement (1) s'enclenche.

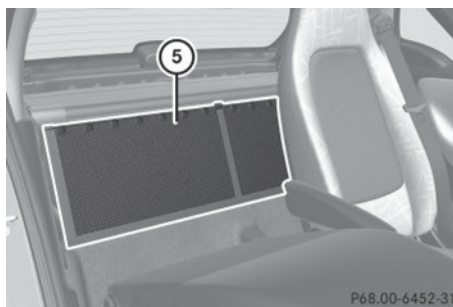

- ▶ Abaisser légèrement le filet utilitaire (5) et l'assujettir avec un crochet et un anneau.
- ▶ Pour l'enlever, inverser l'ordre d'installation.

### Commandes

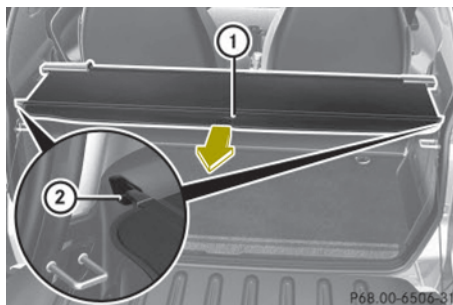

- ▶ **Fermeture:** Saisir le cache-bagages (1) par le milieu et le tirer vers l'arrière.
- ▶ Insérer le cache-bagages (1) dans les fixations droite et gauche arrière (2).
- ▶ **Ouverture:** Saisir le cache-bagages (1) par le milieu et le tirer vers l'arrière

pour le dégager de ses fixations arrière ②.

- ▶ Guider le cache-bagages ① en position.

### Crochets à vêtements

Les crochets à manteau sont situés sur le rail de toit arrière du côté conducteur et passager.



Crochet à manteau côté conducteur

- ① Crochet à manteau

### Compartiments de rangement

#### ⚠ ATTENTION

Afin d'éviter des blessures en cas de collision ou de manœuvre soudaine, faire preuve de prudence lors du transport d'objets dans le véhicule. Autant que possible, placer les bagages dans l'espace de chargement. Ne pas empiler les bagages plus haut que les dossiers des sièges.

Garder les couvercles des compartiments fermés. Ceci permettra d'éviter que les objets ne deviennent des projectiles dangereux risquant de blesser les occupants en cas de

- freinage dur
- changement de direction
- accident

Ne pas ranger d'objets sous le siège du conducteur. Les objets rangés sous le siège du conducteur peuvent glisser vers les pieds

du conducteur en cas de freinage et se coincer entre ou sous les pédales. Ceci pourrait limiter le freinage ou l'accélération et provoquer des accidents ou des blessures.

### Boîte à sous

La boîte à sous est placée devant le levier sélecteur des vitesses.

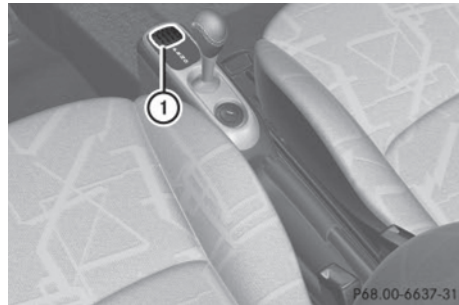

Illustration en exemple (coupé)

- ① Boîte à sous

### Pochette dans la porte

Les pochettes de portes sont placées dans la porte conducteur et passager.



- ① Pochette dans la porte

### Plateaux de rangement près du volant de direction

Les plateaux de rangement sont placés à la gauche et à la droite du volant de direction.

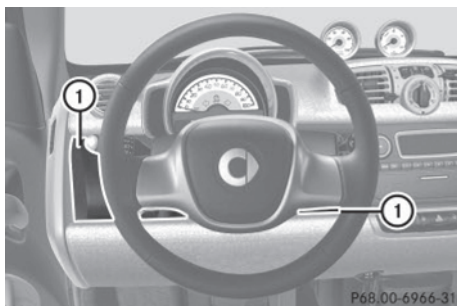

① Plateau de rangement

### Boîte à gants

- ❗ Une pince pour papiers se trouve sur la paroi externe du couvercle de la boîte à gants.

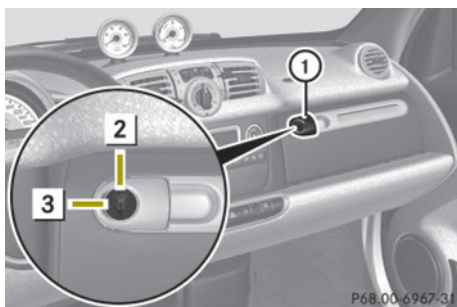

- ▶ **Ouverture:** Tirer sur la déclenche du couvercle de la boîte à gants ① et rabattre le couvercle vers le bas.
- ▶ **Fermeture:** Soulever fermement le couvercle de la boîte à gants jusqu'à l'enclenchement.
- ▶ **Verrouillage:** Insérer la clé dans le verrou de la boîte à gants et la tourner à la position ③.
- ▶ **Déverrouillage:** Insérer la clé dans le verrou de la boîte à gants et la tourner à la position ②.

### Compartment de rangement \* dans la console centrale.

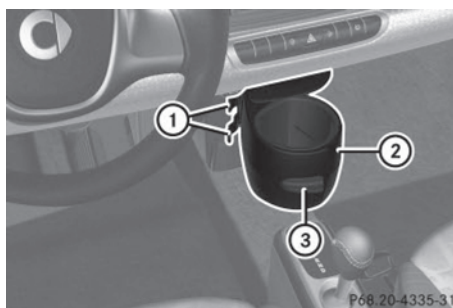

- ▶ **Installation:** Faire glisser le compartiment de rangement ② sur les cônes de la console centrale jusqu'au déclic.
- ▶ **Enlèvement:** Appuyer simultanément sur les leviers ① vers le compartiment de rangement.
- ▶ Sortir le plateau de rangement ② de la console centrale.
- ▶ **Ouverture:** Tirer sur la poignée ③.
- ▶ **Fermeture:** Faire pivoter le plateau de rangement ② en place jusqu'au déclic.

### Filets de retenue

Les filets de retenue sont placés sur la face extérieure des dossiers de sièges.

- ❗ Les véhicules équipés d'un accoudoir\* au siège conducteur ont un filet de retenue pour le siège passager seulement.
- ❗ Chaque filet de retenue peut accueillir des articles légers pesant moins de 0,4 kg (0,9 lb).

\* Equipement optionnel

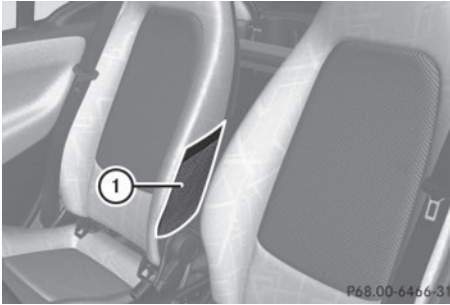

Illustration en exemple : filet de retenue au siège passager

① Filet utilitaire

### Tiroir

On retrouve un tiroir sous le système audio



- ▶ **Ouverture:** Appuyer au centre du tiroir ①.  
Le tiroir s'ouvre légèrement.
- ▶ Tirer sur le tiroir ① pour l'ouvrir complètement.
- ▶ **Fermeture:** Appuyer sur le tiroir ① jusqu'au déclic.

### Compartment de rangement dans le hayon (coupé seulement)

Si possible, rangez le câble de chargement dans le compartiment de rangement du hayon (▷ page 126).

**!** Ne placez pas le câble de charge dans le compartiment des barres de toit du porte-bagages. Si le câble de charge est placé ici, les barres de toit peuvent être

endommagées lors de la fermeture du compartiment de rangement. Pour cette raison, s'assurer que le câble de charge n'est rangé qu'à l'endroit prévu.

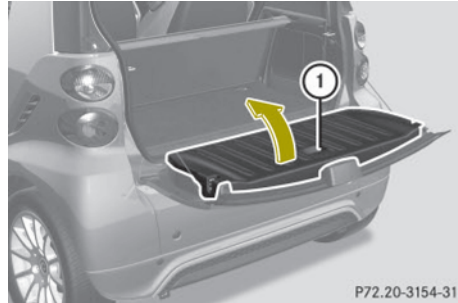

- ▶ **Ouverture:** Ouvrir les hayons
- ▶ Tirer sur la poignée ① à l'intérieur du hayon vers l'arrière.
- ▶ Soulever le couvercle du compartiment de rangement.
- ▶ **Fermeture:** Fermer le couvercle du compartiment de rangement ①.
- ▶ Appuyer sur le repère «PRESS» qui se trouve au milieu du couvercle du compartiment de rangement ① jusqu'au déclic.
- ▶ Fermer les hayons (▷ page 61).

### Instructions pour le chargement

#### **⚠ ATTENTION**

Transporter les objets lourds ou durs dans l'espace de chargement, pas dans l'habitacle.

Toujours attacher les objets transportés le plus solidement possible, à l'aide du matériel de retenue approprié au poids et aux dimensions de la charge.

En cas d'accident, lors d'un freinage dur ou de manoeuvres soudaines, les objets non retenus peuvent être éjectés dans le véhicule et causer des blessures aux occupants.

**⚠ ATTENTION**

Afin d'éviter des blessures en cas de collision ou de manoeuvre soudaine, faire preuve de prudence lors du transport d'objets dans le véhicule. Autant que possible, placer les bagages dans l'espace de chargement. Ne pas empiler les bagages plus haut que les dossiers des sièges.

Garder les couvercles des compartiments fermés. Ceci permettra d'éviter que les objets ne deviennent des projectiles dangereux risquant de blesser les occupants en cas de

- freinage
- manoeuvres du véhicule
- accident

**⚠ ATTENTION**

Aucun rail ni charge ne peut être transporté de façon sécuritaire sur le toit du véhicule, puisque

- le toit panoramique\* peut être endommagé et causer des blessures
- ceci pourrait avoir des conséquences néfastes sur la dynamique de conduite du véhicule, causant des accidents
- le rail ou la charge, ou les deux, pourraient se détacher du toit et provoquer un accident ou des blessures.

**⚠ ATTENTION**

Ne pas placer dans le véhicule des substances inflammables qui pourraient s'enflammer et entraîner un incendie.

**⚠ ATTENTION**

Le fabricant n'a pas approuvé votre véhicule pour tirer une remorque. Une remorque pourrait nuire de façon permanente à la sécurité de conduite du véhicule.

Le poids brut du véhicule, incluant le poids du véhicule et le carburant, les outils, la roue de secours, les accessoires installés, les passagers ainsi que les

bagages/chargement ne doit jamais excéder la limite de charge ainsi que le poids nominal brut du véhicule (PNBV), tel que spécifié sur l'étiquette apposée au montant B de la porte du conducteur (> page 232). De plus, la charge doit être répartie de façon que le poids sur chaque essieu n'excède jamais le poids nominal brut sur l'essieu (PNBE) pour les essieux avant et arrière. Le PNBV et le PNBE pour votre véhicule sont indiqués sur l'étiquette de conformité apposée au montant B de la porte du conducteur.

Pour plus d'information, voir «Chargement du véhicule» (> page 144).

Les caractéristiques de maniabilité d'un véhicule complètement chargé dépendent de la répartition de la charge. Par conséquent, il est recommandé de charger le véhicule en plaçant les objets les plus lourds à l'avant du véhicule.

Être attentif et se conformer aux instructions suivantes lors du chargement du véhicule et du transport de marchandise:

- Toujours placer les objets transportés contre les dossiers de sièges, et les retenir de façon aussi sécuritaire que possible.
- La partie la plus lourde de la marchandise devrait être transportée le plus bas possible contre les dossiers de sièges.
- Ne pas empiler les bagages plus haut que l'extrémité supérieure des appuie-tête.
- S'assurer qu'aucune valise/bagage n'est empilé plus haut ou tout près du siège conducteur ou passager dans l'habitacle.
- S'assurer que les valises/bagages sont adéquatement retenus.
- Si possible, toujours utiliser un filet utilitaire\* lors du transport de marchandises.

Ne pas transporter de poids inutiles dans le véhicule. Ceci augmente le poids du véhicule, ce qui entraîne une augmentation de la consommation d'énergie.

\* Equipement optionnel



## Caractéristiques utiles

### Pare-soleil

Les pare-soleil protègent contre l'éblouissement du soleil pendant la conduite.

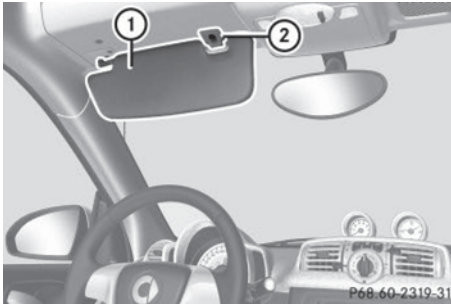

### Éblouissement à travers le pare-brise

- ▶ Rabattre le pare-soleil ① vers le bas.

### Éblouissement à travers une vitre latérale

- ▶ Rabattre le pare-soleil ① vers le bas.
- ▶ Désengager le pare-soleil ① de son support ②.
- ▶ Faire pivoter le pare-soleil ① sur le côté.

### Écran antiéblouissement \*

Le pare-soleil protège des rayons solaires et de la chaleur générée par le toit panoramique\*.

Le pare-soleil peut être ajusté à la position désirée.

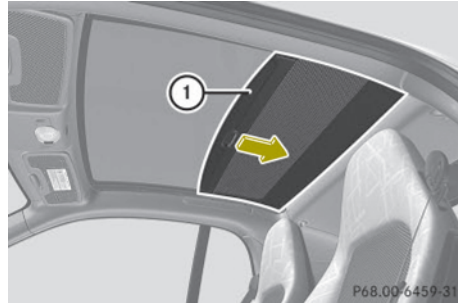

- ▶ **Ouverture ou fermeture:** Déplacer le pare-soleil ① vers l'avant ou l'arrière à l'aide de la poignée.

### Prise de courant auxiliaire

La prise électrique auxiliaire alimente les accessoires électriques suivants, lorsque la clé est tournée en position 1 du commutateur de démarrage:

- la pompe à air électrique, disponible en conjonction avec la trousse de réparation des pneus\*
- les autres accessoires électriques fonctionnant jusqu'à un maximum de 60 W

**!** La prise électrique auxiliaire peut convenir aux accessoires électriques de 12V CC conçus pour être utilisés avec la prise standard de l'allume-cigarette. Se rappeler toutefois que brancher des accessoires électriques dans la prise de l'allume-cigarette (branchements/débranchements répétés et prises non adaptées) risque d'endommager la prise de l'allume-cigarette.

La prise électrique auxiliaire se trouve dans la console centrale inférieure.

\* Equipement optionnel

**>> Commandes.**

Prise électrique auxiliaire

- ▶ Tourner la clé à la position **1** dans le commutateur de démarrage.

**!** Respecter les directives sécuritaires fournies dans les instructions de fonctionnement appropriées.

À noter que

- si la prise électrique auxiliaire est utilisée, le courant maximum ne doit pas dépasser 5 A ou 60 W
- la pompe à air électrique\* peut être branchée dans la prise électrique auxiliaire pour la durée requise afin de gonfler le pneu, sans problème.
- la batterie du véhicule se déchargera si le courant électrique est utilisé

\* Equipement optionnel



Batterie haute tension .....	122
Compartiment avant .....	133
Pneus et jantes .....	138
Conduite en hiver .....	158
Instructions sur la conduite .....	160
Conduite à l'étranger .....	165
Entretien du véhicule .....	166

## Batterie haute tension

## Introduction



P08.00-2007-31

&gt;&gt; Fonctionnement.

Les composants du système d'entraînement sont indiqués par des étiquettes d'avertissement jaunes pour vous informer de la tension élevée.

Les câbles à haute tension sont de couleur orange.

 **AVERTISSEMENT**

Le système d'entraînement est sujet à des tensions élevées.

Vous pouvez être gravement blessé, voire mortellement :

- en modifiant les composantes ou les câbles haute tension du système d'entraînement
- en touchant aux composantes ou câbles haute tension du système d'entraînement après que le véhicule est impliqué dans un accident
- en touchant aux composantes endommagées du système d'entraînement

N'enlever aucune composante du système d'entraînement sur lesquelles une étiquette d'avertissement a été apposée. Ne modifiez pas les composantes ni les câbles orange haute tension du système d'entraînement

 **ATTENTION**

La batterie haute tension du système d'entraînement se trouve sous le dessous de la carrosserie. Lorsque la pression à l'inté-

rieur de la batterie haute tension excède une certaine valeur, par exemple en cas d'incendie, des gaz inflammables s'échapperont dans un conduit. Le gaz inflammable s'échappe d'un endroit sous le véhicule. Ceci empêche l'explosion de la batterie haute tension.

Se tenir loin de cette partie du véhicule.

Le système d'entraînement est alimenté par une batterie haute tension. La batterie haute tension emmagasine et libère l'énergie requise pour le fonctionnement du moteur électrique.

Le moteur électrique utilise l'énergie emmagasinée dans la batterie haute tension lors du démarrage et de l'accélération.

Lorsque le véhicule roule, l'énergie cinétique est convertie en énergie électrique par la récupération d'énergie et emmagasinée dans la batterie haute tension.

La portée du véhicule est réduite lorsque les accessoires sont en fonction, par exemple le climatiseur.

La batterie haute tension du véhicule peut être chargée dans une plage de tension allant de 100 V à 240 V.

La batterie haute tension peut être chargée

- par récupération d'énergie pendant que le véhicule roule ou freine
- Charge de Niveau 1 110 V / 120 V -

Un cordon de voyage sera fourni avec le véhicule. Ce câble de charge peut être branché dans toute source d'alimentation régulièrement disponible de 110 V / 120 V, 15 A. Cette méthode de charge exigera plus de temps pour charger le véhicule qu'une source de charge spécialisée de Niveau 2. Par conséquent, cette méthode n'est pas la principale recommandée pour charger le véhicule.

- Charge de Niveau 2 220 V / 240 V -

Pour le temps de charge le plus rapide, un circuit spécialisé de 220 V / 240 V, 20 A est requis. Le code de l'électricité

local peut varier selon les endroits. Par conséquent, il est fortement recommandé de faire installer ce service de façon professionnelle. Ce service devrait être installé dans un endroit sec, avec accès facile au côté passager du véhicule. Vous devrez obtenir un connecteur charge du véhicule pouvant être câblé directement à (ou branché dans) une prise spécialisée 220 V / 240 V. Les connecteurs de charge peuvent être achetés chez votre Concessionnaire Smart électrique agréé.

• Charge de Niveau 2 - Station de charge  
N'utiliser que des câbles de charge approuvés et recommandés pour le véhicule. Ne **pas** utiliser :

- des rallonges électriques
- des bobines de câbles
- des prises multiples
- des adaptateurs de voyage

**i** Lorsque c'est possible, ne charger la batterie haute tension que lorsque le niveau de charge est inférieur à 80 %. Il est recommandé de charger la batterie haute tension avant que le niveau de charge soit inférieur à 20 %.

### **Batterie haute tension déchargée**

Lorsque la batterie haute tension est complètement déchargée, le système d'entraînement est désactivé. Ceci empêche la batterie de se décharger complètement.

**i** En coupant le contact puis en le rétablissant, le système d'entraînement peut être brièvement réactivé. Ceci permet de stationner le véhicule en toute sécurité.

Ne pas laisser le véhicule stationnaire pendant plus de 14 jours avec une batterie haute tension déchargée, ou presque déchargée. Pour vérifier le niveau de charge de la batterie, recourir à l'indicateur de niveau de charge (▷ page 90).

### **Température extérieures basses et élevées**

L'efficacité de la batterie haute tension varie selon la température et diminue en cas de températures élevées ou basses. De plus, les électrolytes peuvent geler à très basses températures.

Vous pouvez vérifier la capacité maximale à l'aide de l'indicateur dans l'affichage multifonction (▷ page 96).

### **Consommation d'énergie et portée**

L'énergie disponible dans la batterie haute tension est réduite lorsque :

- la température extérieure est basse
- les accessoires électriques sont en fonction

À basses températures ou après avoir stationné le véhicule pendant une période prolongée sans l'avoir chargé, les propriétés physiques de la batterie haute tension :

- peuvent provoquer une réduction significative de la performance de la batterie
- peuvent entraîner des temps de charge plus longs

Dans ces cas extrêmes, il ne sera pas possible de faire démarrer le véhicule. Pour cette raison, toujours brancher le câble de charge ou s'assurer que la batterie est complètement chargée lorsque le véhicule est stationné à basse températures extérieures ou pendant une période prolongée.

En raison de ses propriétés physiques, la capacité de la batterie haute tension diminue pendant sa durée de vie active. Par conséquent, les caractéristiques suivantes sont aussi réduites :

- la portée atteignable maximale du véhicule
- la puissance de sortie maximale (accélération) du véhicule

Vous pouvez contribuer activement à réduire la consommation d'énergie du véhicule :

- en conduisant de façon modérée
- en faisant effectuer régulièrement l'entretien du véhicule
- en diminuant le recours aux accessoires

### Remarques sur le soin de la batterie

#### >> Fonctionnement.

Éviter d'entreposer et de transporter le véhicule à des températures élevées pendant des périodes prolongées (par ex. transport dans un conteneur).

Lorsque le véhicule ne sera pas utilisé pendant une période prolongée, brancher le véhicule à une source d'alimentation électrique.

Si le véhicule n'est pas branché à une source d'alimentation électrique, il doit rester à l'intérieur d'une plage de température variant de - 20 °C (- 4 °F) à 40 °C (104°F).

Lorsque le véhicule est exposé à des températures inférieures à - 25 °C (-13 °F) pendant plus de sept jours, des dommages irréversibles causés par le gel peuvent survenir

### Conditions d'utilisation

Respecter les notes suivantes :

- exclusions des conditions d'utilisation de la batterie haute tension dans un contrat de location de batterie
- exclusions et restrictions dans les documents de garantie, de même que dans la brochure du service d'entretien
- notes sur l'entretien pour la batterie haute tension dans le carnet d'entretien

### Protection en cas de surtension

**!** La surtension du système d'alimentation électrique de bord peut endommager le véhicule.

Par conséquent, le véhicule est équipé d'un dispositif de protection contre la surtension, dans le système d'alimentation électrique. Ce dispositif de protection peut être activé en cas d'orages violents, par exemple, et entraîner le déclenchement des systèmes de sécurité. Cette fonction aide à protéger le véhicule. Une fois le système de sécurité réactivé, le processus de charge continue automatiquement.

Réactiver le système de sécurité après son déclenchement. Dans le cas contraire, le processus de charge sera interrompu. La batterie haute tension n'est pas chargée, ce qui pourrait faire en sorte que le véhicule ne soit pas prêt à démarrer.

Si vous avez sécurisé d'autres dispositifs à l'aide du même système de sécurité, ils seront aussi désactivés après le déclenchement. S'assurer que ces dispositifs fonctionnent après avoir réactivé le système de sécurité.

### Câble de charge et réchauffeur de connecteur

Respecter les notes sur la sécurité concernant (▷ page 122)

Le câble de charge et le connecteur peuvent devenir chauds pendant le processus de charge lorsqu'ils sont reliés à une source d'alimentation.

Ce réchauffement est causé par :

- des courants de charge élevée
- le temps de charge
- les résistances de transfert aux points de contact
- les résistances du câble de charge

Si l'infrastructure du système d'alimentation en puissance et le câble de charge sont fonctionnels, le câble de charge et le connecteur ne se réchaufferont que lorsque le seuil admissible sera atteint.

Une prise de câble de charge endommagée, ou ses points de contact, peuvent entraîner

un réchauffement supérieur au seuil admissible. En pareil cas, faire échanger ou éliminer le câble et la prise électrique par un électricien qualifié.

### Charge dans une prise électrique CA ou une prise privée

#### Charge à une prise murale CA

##### AVERTISSEMENT

Si vous utilisez des prises ou adaptateurs, rallonges électriques ou autres matériels mal installés pour brancher le câble de charge à la prise électrique, ceci pourrait entraîner un incendie ou un choc électrique. Risque pour la vie!

Pour éviter tout risque, veuillez procéder comme suit:

- Brancher le câble de charge seulement aux prises électriques qui sont:
  - correctement installées
  - approuvées par un électricien compétent
- Par mesure de sécurité, n'utiliser que des câbles de charge fournis et approuvés pour votre véhicule.
- Ne pas utiliser un câble de charge endommagé.
- Ne **pas** utiliser:
  - de rallonges électriques
  - des bobines de câbles
  - des prises multiples
- Ne pas utiliser d'adaptateurs de prises électriques pour connecter le câble de charge à la prise principale. La seule exception pour charger la batterie haute tension d'un véhicule électrique serait un adaptateur qui a été certifié et approuvé par le fabricant.
- Suivre les directives d'installation sécuritaire du fabricant.

#### Charge à une boîte murale privée

##### AVERTISSEMENT

Si vous utilisez une boîte murale ou un adaptateur, une rallonge électrique ou autres matériels mal installés pour brancher le câble de charge, ceci pourrait entraîner un incendie ou un choc électrique. Risque pour la vie!

Pour éviter tout risque, veuillez procéder comme suit:

- Brancher le câble de charge seulement à une boîte murale qui est:
  - correctement installée
  - approuvée par un électricien compétent
- Par mesure de sécurité, n'utiliser que des câbles de charge fournis et approuvés pour votre véhicule.
- Ne pas utiliser un câble de charge endommagé.
- Ne pas allonger le câble de charge.
- Ne pas utiliser d'adaptateurs de prises électriques.
- Suivre les directives d'installation sécuritaire du fabricant.

#### Câble de charge

##### ATTENTION

Le système d'entraînement est sous haute tension.

Utiliser uniquement le câble de chargement fourni avec le véhicule ou un câble de chargement relié à une boîte murale. Utiliser uniquement ces câbles de chargement pour charger le véhicule. Ne pas étendre un câble de chargement. Ne pas utiliser un câble de chargement endommagé. L'utilisateur pourrait autrement subir un choc électrique et être sérieusement ou fatalement blessé.

Lors de la charge à une boîte murale privée ou à un poste de charge public (charge de niveau 2), le câble de charge est connecté

de façon non détachable à la boîte murale ou au poste de charge.

### Rangement du câble de charge

Le câble de charge peut être rangé dans le véhicule.

- cabrio:
  - dans une boîte disponible comme accessoire séparé (numéro de pièce A 451 810 0080).
  - dans le compartiment de rangement du hayon, si disponible (▷ page 117).  
En pareil cas, il ne sera pas possible d'y ranger aussi les barres de toit du porte-bagages de toit.
- coupé: dans le compartiment de rangement du hayon, si disponible (▷ page 117).

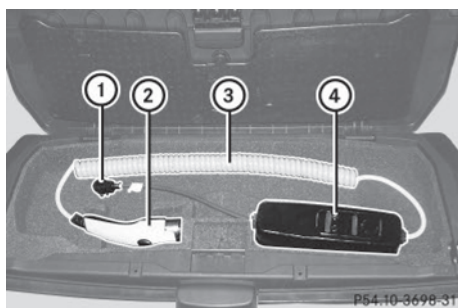

Compartiment de rangement dans le hayon

- ▶ Tenir le connecteur du câble de charge ② dans la main gauche et le connecteur de l'alimentation électrique ① dans la main droite
- ▶ Dérouler les sections du câble ③ dans la partie arrière du compartiment de rangement.
- ▶ Placer le reste du câble de charge dans les cavités du compartiment de rangement, comme montré dans l'illustration. Ce faisant, s'assurer que l'affichage et les boutons de l'élément de contrôle ④ pointent vers le haut.

### Élément de contrôle sur le câble de charge (niveau 1)

#### ⚠ AVERTISSEMENT

Lors de la connexion à une prise d'alimentation électrique, une charge électrique élevée pendant le processus de charge peut entraîner la surchauffe de l'alimentation électrique externe. Il existe un risque d'incendie.

Vérifier le courant de charge maximal permis sur le site avant de commencer le processus de charge. Contacter un Concessionnaire smart à commande électrique agréé si de l'assistance est requise. Au besoin, modifier les réglages du véhicule.

- ❗ Un courant de charge excessif pourrait griller un fusible ou entraîner la surchauffe de l'alimentation électrique externe. Vérifier si l'alimentation électrique externe est compatible avec le courant de charge réglé. Au besoin, réduire le courant de charge réglé ou recourir à une autre prise électrique.

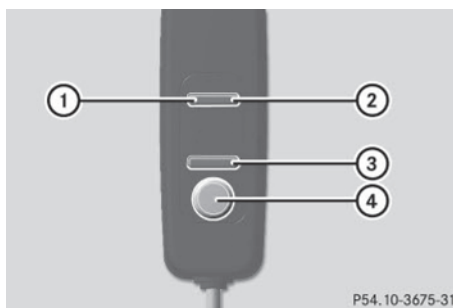

- ① Affichage du statut CA
- ② Surveillance et affichage du système de sécurité
- ③ Affichage du courant de charge
- ④ Bouton de réglage du courant de charge

Si les témoins des indicateurs ① et ② s'allument, ceci signifie:



**Le témoin ①**

s'allume en vert	Le connexion à la source d'alimentation électrique externe est OK. La batterie haute tension peut être chargée.
clignote en rouge	Une anomalie est détectée dans l'alimentation électrique externe. La batterie haute tension sera chargée lorsque le signal actuel atteint sa valeur normale.
s'allume en rouge	Il y a une anomalie. Le câble de charge doit être débranché de la prise électrique et branché à nouveau.

**Le témoin ②**

s'allume en vert	Il n'y a pas d'anomalie. La batterie haute tension peut être chargée.
s'allume en rouge	L'alimentation électrique de l'élément de contrôle n'est pas permis. La batterie haute tension ne peut être chargée.

**i** L'information sur les problèmes pendant le processus de charge se trouve à (> page 130).

- ▶ **Pour régler le courant de charge:** appuyer à plusieurs reprises sur le bouton ④ jusqu'à ce que le réglage désiré soit sélectionné dans l'affichage ③.
  - Une DEL s'allume: réglage minimal
  - Toutes les DEL s'allument: réglage maximal
- i** La valeur du réglage maximal peut varier selon les pays.

Si le câble de charge est laissé dans la prise d'alimentation électrique après la charge, la valeur réglée servira lors de la prochaine charge.

Si le câble de charge est retiré de la prise d'alimentation électrique, la valeur est remise à sa valeur par défaut lors de la prochaine charge.

**i** Le courant de charge maximal peut être réglé par le biais du système de contrôle (> page 101).

Si différentes valeurs sont réglées pour le câble de charge et le système de commande, la batterie haute tension est chargée avec la plus basse valeur.

**Charge de la batterie haute tension**

- ▶ Serrer le frein de stationnement.
- ▶ Déplacer le levier sélecteur de vitesses à la position de stationnement **P**.
- ▶ Couper le contact.

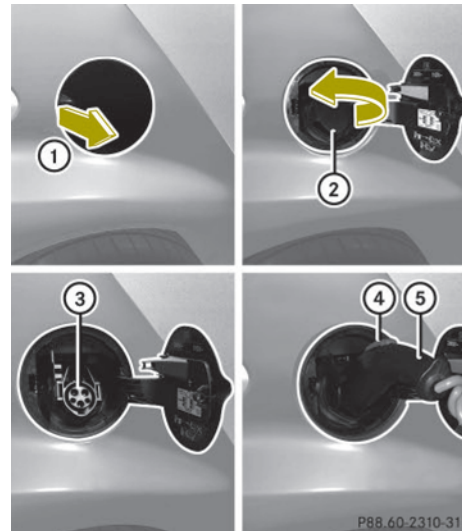

- ▶ Ouvrir le volet de la prise de charge ①.
- ▶ Enlever le couvercle ② de la prise de charge.

- ▶ Insérer le câble de charge dans la connexion stationnaire, c'est-à-dire une prise électrique CA.
  - ▶ Insérer la prise ⑤ du câble de charge jusqu'au fond dans la prise de charge ③.
- La batterie haute tension est en train d'être chargée.

**i** Le véhicule ne doit pas être déplacé pendant la charge.

Le témoin  au combiné d'instruments s'allume lorsque le contact est établi et que le câble de charge est branché.

**i** Le système d'entraînement et le système de refroidissement de la batterie peuvent s'activer avec un déclic pendant le processus de charge, selon la température.

### Enlèvement du câble de charge

La batterie est complètement chargée lorsque le témoin du niveau de charge indique 100 % (▷ page 90).

- ❗ S'assurer que le câble de chargement a été débranché avant le démarrage. Autrement, le véhicule ou le câble de chargement pourrait être endommagé.
- ▶ Appuyer sur le bouton de dégagement ④ de la prise du câble ⑤ et le débrancher de la prise de charge ③.
- ▶ Débrancher le câble de charge de la connexion stationnaire.
- ▶ Faire glisser le couvercle ② sur la prise de charge ③.
- ▶ Fermer le volet de la prise de charge ①.

### Charge à une station de charge publique

La procédure de paiement et de charge peut être différente d'un poste de charge à l'au-

tre, selon le fournisseur. Veuillez vous familiariser avec les procédures adéquates du poste de charge où vous prévoyez procéder à la charge de votre véhicule.

### Poste de charge sans communication de charge

Vous devez activer les stations de charge sans communication de charge avant le processus de chargement. Ceci peut s'effectuer par l'entremise d'une carte RFID ou d'un appel téléphonique, par exemple. Veuillez suivre les directives du fournisseur au poste de charge.

### Poste de charge avec communication de charge («Plug&Charge»)

Il n'est pas nécessaire d'activer les postes de charge avec la communication de charge, avant le processus de charge. Ceci s'effectue par le véhicule. Cette fonction s'appelle «Plug & Charge». L'information est échangée entre le véhicule et le poste de charge avec le câble de charge, en vue de l'activation.

Ceci permet :

- l'autorisation mutuelle entre le véhicule et le poste de charge
- la vérification des données du contrat
- la facturation automatique des coûts de l'énergie

Les certificats électroniques servent à l'échange sécuritaire des données.

Lorsque la vérification des données du contrat est réussie, le processus de charge commence.

**i** Une version préliminaire de la norme ISO/IEC 15118 permet la communication entre le véhicule et le poste de charge. S'il est nécessaire de mettre le véhicule à jour, veuillez contacter un Concessionnaire smart à commande électrique agréé.

Afin d'utiliser la fonction «Plug & Charge», vous devez configurer les fonctions de votre véhicule sur la page d'accueil du véhicule («Vehicle Homepage») (> page 130) À cette fin, vous aurez besoin du certificat «Plug & Charge» qui vous a été fourni par la compagnie d'électricité, après avoir conclu un contrat adéquat. Pour tout problème concernant la configuration ou un mauvais accès à Internet, consultez votre Concessionnaire smart à commande électrique agréé.

Le poste de charge offre de l'information sur la disponibilité de l'électricité, ainsi que les coûts. Cette information est traitée par le véhicule et sert à la charge optimale de la batterie haute tension (> page 133). Les coûts énergétiques sont automatiquement calculés après que le processus de charge est complété.

Grâce à votre contrat d'électricité actuel, vous et les autres personnes ayant accès au véhicule peuvent facturer les coûts sur votre compte d'électricité. Pour cette raison, vous devrez faire annuler votre contrat d'électricité actuel de ce véhicule, avant la vente du véhicule. N'oubliez pas de détruire aussi votre certificat «Plug & Charge».

- i** Pour détruire le certificat des données existantes sur le véhicule, rendez-vous sur la page d'accueil du véhicule («Vehicle Homepage»). Si vous n'avez pas accès à l'Internet, consultez un Concessionnaire smart à commande électrique agréé.

Si le poste de charge permet au véhicule connecté d'accéder à Internet, vous pourrez aller sur Internet et changer l'information relative au véhicule sur la page d'accueil («Vehicle Homepage») (> page 130)).

### Raccordement du câble de charge

- ▶ Serrer le frein de stationnement.
- ▶ Déplacer le levier sélecteur de vitesses à la position de stationnement **P**.
- ▶ Couper le contact.
- ▶ Ouvrir le volet de la prise de charge.
- ▶ Enlever le couvercle de la prise de charge.
- ▶ Insérer la prise du câble de charge jusqu'au fond dans la prise de charge. La batterie haute tension est en train d'être chargée.

- i** Le véhicule ne doit pas être déplacé pendant la charge.

Le témoin  de l'affichage multifonction s'allume lorsque le contact est établi et que le câble de charge est branché.

- i** Le système d'entraînement et le système de refroidissement de la batterie peuvent s'activer avec un dé clic pendant le processus de charge, selon la température.

### Enlèvement du câble de charge

La batterie est complètement chargée lorsque le témoin du niveau de charge indique 100 % (> page 90).

- !** S'assurer que le câble de chargement a été débranché avant le démarrage. Autrement, le véhicule ou le câble de chargement pourrait être endommagé.

Lorsque la batterie est chargée :

- ▶ Débrancher la prise du câble de charge de la prise de charge du véhicule.
- ▶ Remettre en place le couvercle de la prise de charge du véhicule.
- ▶ Fermer le volet de la prise de charge.

**Problèmes avec le processus de charge**

Problèmes	Causes et conséquences possibles et ► Solutions
Le volet de la prise de charge ne s'ouvre pas.	Le volet de la prise de charge n'est pas déverrouillé. ► Déverrouiller le véhicule (▷ page 59).
	Les piles de la clé sont à plat. ► Déverrouiller manuellement le véhicule avec la clé (▷ page 192).
	Le volet de la prise de charge est déverrouillé, mais le mécanisme d'ouverture est bloqué. ► Verrouiller et déverrouiller à nouveau le véhicule. Si le mécanisme d'ouverture reste coincé : ► Contacter un Concessionnaire smart à commande électrique agréé.
Le câble de charge ne peut être inséré dans la prise électrique du véhicule.	La prise de charge du véhicule est verrouillée. ► S'assurer que le levier sélecteur est à la position <b>P</b> .
La prise du câble de charge ne peut être enlevée de la prise électrique du véhicule	La prise du câble de charge n'est pas déverrouillée. ► Appuyer sur le bouton  sur la clé. La prise du câble de charge de dans la prise électrique du véhicule est relâchée. ► Retirer la prise du câble de charge de la prise électrique du véhicule.

**Accès en ligne au véhicule**
**Généralités**
 **AVERTISSEMENT**

Lorsque vous utilisez la page d'accueil du véhicule, veuillez respecter la législation du pays où vous vous trouvez. Si le fonctionnement des dispositifs de communication est permis pendant la conduite, n'utilisez de tels appareils que lorsque les conditions de circulation permettent de le faire en toute sécurité. La circulation routière peut s'avérer une source de distractions. Il existe un risque d'accident.

N'utilisez la page d'accueil du véhicule qu'avant ou après un trajet.

La page d'accueil du véhicule permet d'effectuer des requêtes ou des fonctions de configuration à distance pour votre véhicule. Des appels à distance sont possibles avec tout ordinateur ayant accès à l'Internet et avec plusieurs téléphones intelligents récents.

Pour rejoindre la page d'accueil du véhicule sur le Web, l'adresse est la suivante: <http://vh.smart.com>

 Avant d'utiliser la page d'accueil du véhicule, vous devez accepter les condi-

tions générales et les dispositions sur la protection des données.

L'accès à la page d'accueil du véhicule est gratuit pendant trois ans, à compter de la livraison du véhicule neuf. Après l'expiration de l'accès gratuit, le propriétaire du véhicule peut continuer d'utiliser la page d'accueil du véhicule, moyennant des frais. Pour plus d'information, contacter un Concessionnaire smart à commande électrique agréé.

La page d'accueil du véhicule est disponible dans les langues suivante:

- Allemand
- Anglais
- Français
- Italien
- Espagnol
- Portugais
- Hollandais

**i** Pour plus d'information concernant les dispositifs et les langues disponibles, consulter l'adresse suivante: <http://vh.smart.com/info>.

Le véhicule doit être en communication avec l'Internet pour être en mesure d'appeler la page d'accueil du véhicule.

Ceci s'effectue:

- par un module de service mobile (si le véhicule est équipé) (▷ page 132)
- par ligne électrique (▷ page 132)

Pour plus d'information (▷ page 125).

### **Section de configuration personnelle**

Pour accéder à la page d'accueil du véhicule, vous devez d'abord configurer votre accès personnel sur le site <http://vh.smart.com>. Pour ce faire, une adresse de courriel valide est requise.

Après l'inscription, vous aurez accès à la section de configuration personnelle de la page d'accueil du véhicule. Pour vous permettre d'accéder aux réglages du véhicule,

celui-ci doit être enregistré dans la section de configuration personnelle. Rappel le champ de saisie correspondant sur la page d'accueil du véhicule. Entrer le numéro d'identification du véhicule (NIV) ainsi que le code de vérification du véhicule (CVV) Cette information est fournie par le Concessionnaire smart à commande électrique agréé lors de la remise du véhicule.

### **Remarques sur la protection des données**

À noter que la page d'accueil du véhicule permet d'accéder à vos données personnelles. Pour cette raison, conserver le code de vérification du véhicule (CVV) et vos données d'usager dans un endroit sécuritaire et à l'abri des personnes non autorisées.

Chaque personne ayant accès à l'information ci-dessus peut utiliser les fonctions de la page d'accueil du véhicule. Pour cette raison, s'assurer qu'aucune personne non autorisée puisse avoir accès à votre section de données personnelles.

Après la vente du véhicule, assurez-vous de supprimer le véhicule de vos données personnelles sur la page d'accueil du véhicule. Assurez-vous aussi de détruire les documents comportant le code de vérification du véhicule (CVV).

Si le véhicule a été racheté d'un propriétaire précédent, il est possible que ce propriétaire ait encore accès à la page d'accueil du véhicule. Pour cette raison, assurez-vous de faire émettre un nouveau code de vérification du véhicule (CVV) chez un Concessionnaire smart à commande électrique agréé, après l'achat du véhicule. Ce nouveau code permet l'accès à votre véhicule, tel que décrit à la section de configuration personnelle. Du même coup, vous pourrez aussi désactiver l'accès du propriétaire précédent, s'il est encore actif.

### Rappel des fonctions de la page d'accueil du véhicule

Si le véhicule est enregistré à la section de configuration personnelle de la page d'accueil du véhicule, vous pouvez par exemple accéder aux fonctions suivantes :

- rappeler le niveau de charge actuel
- programmer l'heure de départ
- activer la fonction «climatiseur avant départ»

Pendant la recharge du véhicule, vous pouvez faire afficher le temps de charge approximatif ainsi que la portée prévue. Ces deux résultats sont des estimations, parce qu'ils sont notamment influencés par les facteurs suivants :

- la température extérieure
- les accessoires électriques actifs, par ex. climatiseur, lampes
- le style de conduite personnel
- les conditions de la circulation

On doit donc planifier une réserve suffisante.

### Connexion Internet pour le véhicule

#### Via module de service mobile

- i** Cette fonction est seulement disponible si le véhicule est équipé du module de service mobile.

La page d'accueil du véhicule peut être utilisée lorsque le véhicule est connecté à l'Internet via le module de service mobile. Le module de service mobile a recours au système GMS (Global System for Mobile Communications) et transfère les données requises via transmission radio. Le véhicule détecte automatiquement si une connexion à l'Internet via le module de service mobile est disponible ou non. Aucun pré-réglage n'est requis.

Afin d'utiliser le transfert des données via le module de service mobile, aucune carte SIM n'est requise, ni aucun contrat d'abonnement.

- i** Le service peut être limité, dans l'éventualité où le véhicule se trouve dans un garage souterrain, par exemple. Le service peut aussi être limité lorsque la couverture Internet est mauvaise ou réduite. En pareil cas, vous devrez accéder à la connexion Internet en recourant à la ligne électrique (▷ page 132).

#### Via ligne électrique

Vous pouvez aussi accéder à la page d'accueil du véhicule si vous n'avez aucune réception GSM. Pour ce faire, il faut recourir au routeur DSL. Cette connexion s'établit par le câble de charge branché, avec l'aide de la technologie de ligne électrique.

Le véhicule accepte la communication de ligne électrique en fonction de la norme «HomePlug AV» Les données sont transmises via la phase L1 et le conducteur neutre de la ligne électrique.

Pour que le véhicule ait accès à l'Internet, vous devez recourir à un adaptateur commercial pour la norme «HomePlug AV». Cet adaptateur doit aussi comporter un bouton de chiffrement, de façon à être configuré pour communiquer avec le véhicule. Connecter l'adaptateur à l'alimentation électrique de même qu'à la connexion Internet. Si l'adaptateur est connecté à une phase différente de L1, un coupleur de phase doit aussi être installé. C'est la seule façon d'assurer une communication stable. Pour toute question, consulter un électricien professionnel.

- i** Si un réseau sur courants porteurs est installé, il est possible d'y intégrer le véhicule.

Pour établir une connexion entre le véhicule et l'adaptateur de réseau sur courants porteurs, procéder comme suit :

- ▶ Brancher le véhicule à une prise électrique ou à une boîte murale.  
Le témoin de droite  sur la prise du véhicule doit clignoter en vert.
- ▶ Insérer l'adaptateur de réseau sur courants porteurs dans une prise électrique tout près. S'assurer que le véhicule et l'adaptateur sont connectés via la phase L1.
- ▶ Établir le contact.
- ▶ Rappeler le menu **Charger courant** sur le système de commande (▷ page 101).

Procéder aux étapes suivantes dans un délai de 30 secondes.

- ▶ **Si la valeur du courant de charge n'est pas réglée à 8 A :** régler la valeur à 8 A et confirmer.
- ▶ Régler la valeur du courant de charge à 12 A et confirmer.
- ▶ Régler la valeur du courant de charge à 8 A et confirmer.
- ▶ Régler la valeur du courant de charge à 12 A et confirmer.
- ▶ Appuyer sur le bouton de chiffrement de l'adaptateur du réseau sur courants porteurs dans un délai de trois minutes.  
Lorsque l'adaptateur du réseau de courants porteurs montre une connexion, le processus de connexion est alors réussi.
- ❗ Suivre les instructions séparées fournies pour l'adaptateur de réseau sur courants porteurs.
- ❗ Contacter un Concessionnaire smart à commande électrique agréé pour toute question.
- ▶ Régler ensuite la valeur du courant de charge à la valeur désirée, une fois de plus.

Dès que le véhicule établit une connexion Internet, la page d'accueil du véhicule

peut aussi servir pendant le processus de charge. Les changements apportés à la page d'accueil du véhicule sont adoptés lorsque le processus de charge est complété. Cette transmission de données se termine après environ trois jours.

### Gestion intelligente de charge

Pour charger la batterie de façon économique et l'endommager le moins possible, vous devez régler une heure de début de la procédure de charge (▷ page 99). Cette option d'optimiser le processus de charge dépend de votre contrat d'électricité et de votre fournisseur local d'électricité. Votre véhicule détecte automatiquement cette option. Selon l'heure prévue pour la procédure de charge, le processus de charge de la batterie haute tension pourrait ne pas commencer immédiatement, ou être interrompu pendant la procédure.

### Compartiment avant

#### Volet d'entretien

Enlever le volet d'entretien pour vérifier le niveau du liquide de refroidissement de la batterie, le niveau de liquide de lave-glace dans le réservoir, ainsi que le niveau de liquide de freins.

Insérer le volet d'entretien sur l'avant du véhicule, afin qu'il ne soit pas endommagé ou sale.

- ❗ Le volet d'entretien possède une courroie à l'arrière qui le retient à la carrosserie du véhicule.

#### ATTENTION

Toujours tourner la clé à la position 0 dans le commutateur de démarrage et retirer la clé du commutateur avant d'ouvrir le volet d'entretien.

Si les essuie-glaces se mettaient involontairement en marche, le moteur des lave-

glace placé directement sous le volet d'entretien pourrait causer des blessures.

### ⚠ ATTENTION

S'assurer que le volet d'entretien est bloqué pendant la conduite. Autrement, il pourrait se détacher et causer un risque au conducteur et aux autres.

❗ Vérifier les niveaux de remplissage à intervalles réguliers.

❗ Enlever prudemment la glace, la neige et tout autre dépôt des grilles de la prise d'air au-dessus du volet d'entretien, afin d'assurer une bonne prise d'air en tout temps.

- ▶ Stationner le véhicule sur un sol plat.
- ▶ Couper le contact.
- ▶ Serrer le frein de stationnement.

### Dépose

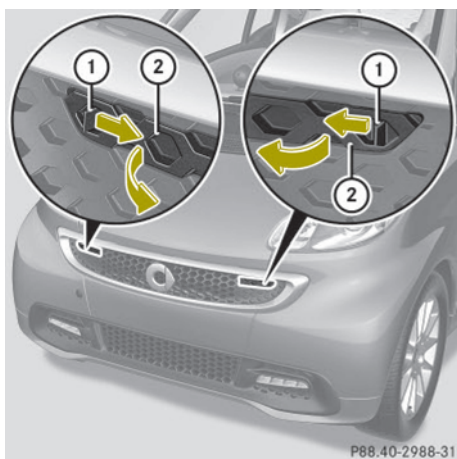

- ▶ À l'aide d'un objet approprié, pousser les deux boutons d'ouverture ① vers l'intérieur en direction des flèches. Les deux leviers ② sont relâchés de la calandre.
- ▶ Pousser les deux leviers ② vers l'avant en direction des flèches.



P88.40-2983-31

- ▶ Pousser les deux leviers ② complètement vers l'extérieur en direction des flèches.
- ▶ Soulever l'avant du volet d'entretien ③.
- ▶ Tirer d'abord le volet d'entretien ③ légèrement vers l'avant et ensuite le retirer vers le haut tel qu'indiqué par la flèche ④.

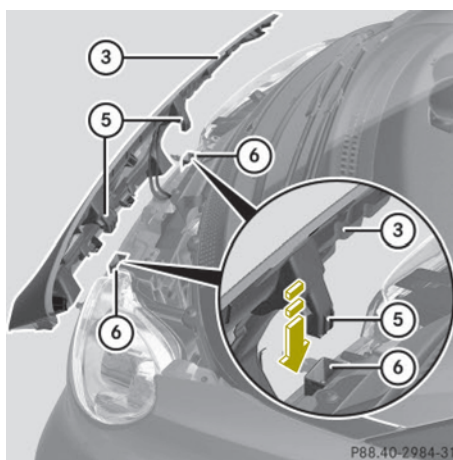

P88.40-2984-31

- ▶ Insérer les crochets ⑤ à l'arrière du volet d'entretien ③ dans les ouvertures ⑥.



**Insertion**

- ▶ Soulever le volet d'entretien ③ hors des ouvertures ⑥.

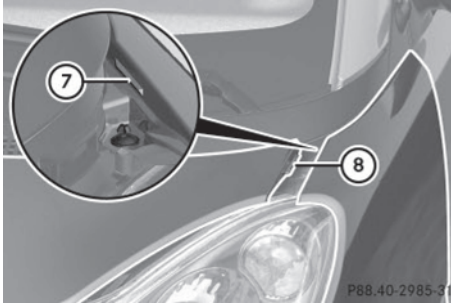

- ▶ Insérer les attaches gauche et droite ⑧ du volet d'entretien ③ sous les attaches ⑦ sur l'aile.

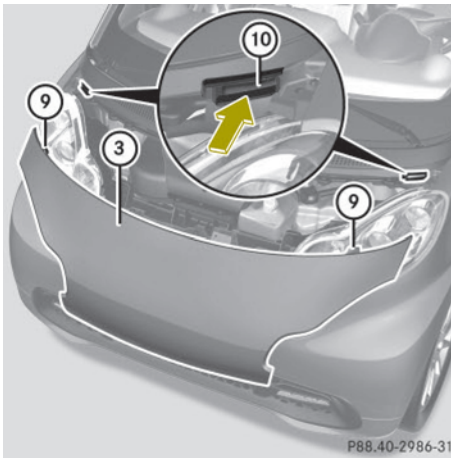

- ▶ Insérer les deux crochets ⑨ à l'arrière du volet d'entretien ③ complètement dans les ouvertures ⑩.

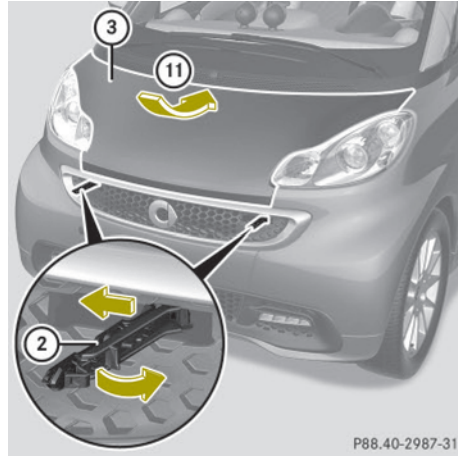

- ▶ Pousser le volet d'entretien ③ vers le bas en direction de la flèche ⑪.
- ▶ Pousser d'abord les deux leviers ② vers l'intérieur et ensuite vers l'arrière.



- ▶ Pousser les deux leviers ② dans la calandre jusqu'à l'engagement.

>> **Fonctionnement.**

**Liquide de refroidissement**

**⚠ ATTENTION**

Le système de refroidissement est pressurisé. Donc, ne pas dévisser le capuchon avant que le système d'entraînement ne soit

refroidi. Attendre pendant une période de refroidissement d'au moins 30 minutes. Autrement, du liquide de refroidissement chaud pourrait être projeté sur l'utilisateur.

Le liquide de refroidissement est un mélange d'eau et d'anticorrosion/antigel. Pour vérifier le niveau de liquide de refroidissement, le véhicule doit être stationné sur un sol plat et le moteur doit être refroidi. Pour plus d'information, voir «Liquides de refroidissement» (▷ page 237).

Le réservoir du liquide de refroidissement se trouve dans le compartiment avant, du côté conducteur.

- i** Le réservoir d'expansion du liquide de refroidissement de la batterie et du système de refroidissement se trouve dans le compartiment avant, du côté gauche dans la direction de la course.

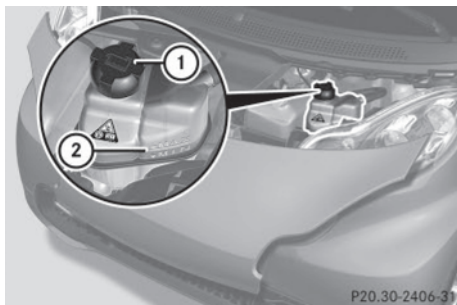

### Vérification du niveau de liquide de refroidissement

- ▶ Laisser reposer le liquide de refroidissement pendant 30 minutes au moins.
- ▶ Retirer le volet d'entretien et l'insérer à l'avant du véhicule (▷ page 133).
- ▶ Examiner le niveau du réservoir de liquide de frein ②.

Le niveau du liquide de refroidissement doit se trouver entre les repères MAX et MIN.

- ▶ Ajouter du liquide de refroidissement au besoin.

### Appoint de liquide de refroidissement

- ▶ Serrer le capuchon avec un chiffon pour éviter l'excédent de pression ①
- ▶ Tourner lentement le capuchon ① environ 1/2 tour dans le sens contraire des aiguilles d'une montre pour éviter tout excédent de pression.
- ▶ Continuer de tourner le capuchon ① dans le sens contraire des aiguilles d'une montre et le retirer.
- ▶ Ajouter du liquide de refroidissement au besoin. Le niveau ne doit jamais excéder le repère maximum indiqué.
- ▶ Revisser le capuchon et serrer ①.
- ▶ Réinstaller le volet d'entretien et le fermer (▷ page 133).

### Système de lave-glace de pare-brise/ de lunette arrière

Tant le système de lave-glace de pare-brise que de lunette arrière<sup>6</sup> sont alimentés par le réservoir de liquide de lave-glace.

Le niveau minimal de remplissage recommandé est 1,0 l (1,06 pte amér).

- ▶ Retirer le volet d'entretien et l'insérer à l'avant du véhicule (▷ page 133).

Le réservoir de lave-glace se trouve dans le compartiment avant, du côté conducteur.

<sup>6</sup> Coupé seulement.

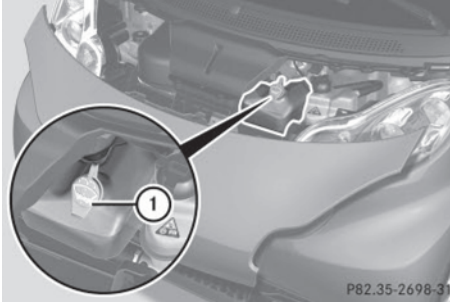

### ⚠ ATTENTION

Le concentré de lave-glace de pare-brise est hautement inflammable. Il est donc interdit de le manipuler en présence de feu, flammes nues et matériel de fumeur.

- ▶ Utiliser un concentré de lave-glace recommandé pour l'été et de l'eau pour les températures supérieures au point de congélation.
- ▶ Utiliser un concentré de lave-glace recommandé pour l'hiver et de l'eau pour les températures inférieures au point de congélation.
- ❗ Toujours utiliser un concentré de lave-glace recommandé pour l'hiver dans les régions où les températures risquent de chuter sous le point de congélation. Le manquement à le faire pourrait endommager le système de lave-glace et le réservoir.
- ▶ Prémélanger le liquide de lave-glace de pare-brise dans un contenant approprié. Respecter les proportions recommandées selon la température extérieure (> page 236).
- ▶ Utiliser la languette pour tirer le bouchon ① vers le haut.
- ▶ Faire le plein du réservoir de lave glace de pare-brise.
- ▶ Pousser le bouchon ① sur le réservoir de lave-glace de pare-brise.
- ▶ Réinstaller le volet d'entretien et le fermer (> page 133).

### Liquide de frein

#### ⚠ ATTENTION

Lors du fonctionnement du véhicule, le point d'ébullition du liquide de frein est continuellement réduit par l'absorption de l'humidité de l'air. Sous des conditions de fonctionnement extrêmement vigoureuses, le contenu de cette humidité risque de provoquer la formation de bulles dans le circuit hydraulique, ce qui réduit l'efficacité du système.

Par conséquent, faire remplacer régulièrement le liquide de frein. Se reporter au carnet d'entretien du véhicule pour les intervalles de remplacement.

Le niveau du liquide de frein dans le réservoir peut être trop bas si le témoin avertisseur de frein s'allume au combiné d'instruments (> page 24) même si le frein de stationnement est desserré.

❗ Si le liquide de frein dans le réservoir a chuté au repère minimum ou en-dessous, faire immédiatement vérifier l'épaisseur des plaquettes de freins et la présence éventuelle d'une fuite dans le système de freinage. Contacter immédiatement un Concessionnaire smart à commande électrique agréé. Ne pas ajouter de liquide de frein, puisque ceci ne résoudra pas le problème.

- ▶ Retirer le volet d'entretien et l'insérer à l'avant du véhicule (> page 133).

Le réservoir de liquide de frein se trouve dans le compartiment avant, du côté passager.

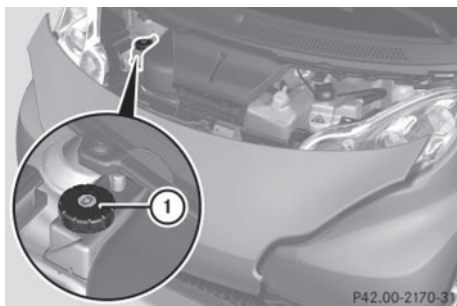

>> Fonctionnement.

### Vérification du niveau de liquide de frein

- ▶ Examiner visuellement le niveau du réservoir de liquide de frein ①.  
Le niveau de liquide de frein est normal entre le repère minimum et maximum du réservoir.
  - Si le niveau de liquide de frein a légèrement chuté sous le repère minimum, se rendre chez un Concessionnaire smart à commande électrique agréé.
  - Si le niveau de liquide de frein a significativement chuté sous le repère minimum, appeler l'Assistance routière ou un Concessionnaire smart à commande électrique agréé.
- ▶ Réinstaller le volet d'entretien et le fermer (> page 133).

### Pneus et jantes

#### Remarques sur la sécurité

Se renseigner auprès du Concessionnaire smart à commande électrique agréé pour obtenir tout renseignement au sujet des jantes et pneus recommandés pour l'hiver et l'été. Le Concessionnaire peut aussi vous conseiller sur l'achat et l'entretien des pneus.

#### ⚠ ATTENTION

Utiliser uniquement des jantes et des pneus de rechange de même type, de même

marque et de même modèle que ceux d'origine. Pour obtenir plus d'informations, contacter un Concessionnaire smart à commande électrique agréé. Si des jantes et des pneus incorrectement dimensionnés sont installés, les composantes de suspension ou de freinage des roues risquent d'être endommagées. Également, le dégauchement permettant le fonctionnement optimal des jantes et pneus n'est plus assuré.

#### ⚠ ATTENTION

Les vieux pneus usés peuvent causer des accidents. Si la bande de roulement est usée à la profondeur minimale, ou si les pneus ont été endommagés, les remplacer. Pour le remplacement des jantes, utiliser uniquement les boulons de roues d'origine smart recommandés pour le type de jante particulier. Autrement, les boulons peuvent se desserrer, risquant de causer un accident.

smart ne vérifie pas ni ne recommande l'usage des pneus rechapés car il n'est pas toujours possible de déceler les dommages antérieurs de ces pneus. La sécurité de fonctionnement du véhicule chaussé de ces pneus ne peut pas être assurée.

#### ⚠ ATTENTION

Au premier signe de vibration soudaine, de détérioration de la conduite ou d'un quelconque endommagement du véhicule, le conducteur doit allumer les feux de détresse, ralentir prudemment et aller stationner le véhicule dans un endroit sécuritaire à bonne distance de la route.

Examiner les pneus et le dessous de la carrosserie pour déceler tout dommage. Si le véhicule ou les pneus ne semblent pas sécuritaires, faire remorquer le véhicule chez un Concessionnaire smart à commande électrique ou chez le revendeur de pneus le plus proche pour y faire effectuer les réparations.

**⚠ ATTENTION**

Ne jamais rouler sur un pneu à plat. Les pneus insuffisamment gonflés affectent la capacité de diriger ou de freiner le véhicule. Une perte de contrôle du véhicule pourrait survenir. La conduite continue ou à haute vitesse sur un pneu à plat engendre une accumulation de chaleur excessive risquant de causer un incendie.

Il est interdit de modifier le système de freinage et les roues et d'utiliser des cales et anneaux de protection de frein de roue.

**Directives importantes**

- Utiliser uniquement des paires de pneus et jantes de même type et de même marque.
- Les pneus doivent être correctement dimensionnés pour convenir à la jante.
- La période de rodage des pneus neufs est d'environ 100 km (60 milles) à vitesses modérées.
- Les pneus et jantes doivent être vérifiés régulièrement pour déceler tout dommage. Des jantes bosselées ou voilées peuvent entraîner une perte de pression de gonflage des pneus ou endommager le talon des pneus.
- Lorsque le véhicule est lourdement chargé, vérifier la pression de gonflage des pneus et la rectifier au besoin.
- Ne pas attendre que l'usure des pneus ait atteint l'extrême limite. Les propriétés d'adhérence sur les chaussées mouillées sont nettement réduites à des profondeurs de sculpture inférieure à 3 mm ( $\frac{1}{8}$ ).

**Pression de gonflage recommandée des pneus****⚠ ATTENTION**

Respecter les pressions de gonflage recommandées.

Ne pas sous-gonfler les pneus. Des pneus sous-gonflés s'usent excessivement ou irrégulièrement, affectent négativement la tenue de route et la consommation d'énergie du véhicule et sont plus susceptibles d'éclater en raison de la surchauffe.

Ne pas surgonfler les pneus. Des pneus trop gonflés affectent négativement la mania-bilité et le confort routier, s'usent irrégulièrement, accroissent la distance de freinage, sont sujets au dégonflage soudain (éclatement) et plus susceptibles d'être endommagés par les débris, nids de poule, etc.

Ne pas surcharger les pneus en excédant la charge limite indiquée sur l'étiquette d'information sur les pneus et la charge apposée au montant B de la porte du conducteur. La surcharge des pneus peut entraîner la surchauffe et possiblement l'éclatement. La surcharge des pneus peut aussi entraîner des problèmes de mania-bilité ou de direction, ou la défaillance des freins.

Le véhicule possède une étiquette d'information sur les pneus et la charge apposée au montant B de la porte du conducteur (> page 145).

La pression de gonflage des pneus devrait être vérifiée régulièrement. Régler la pression de gonflage des pneus sur des pneus froids seulement. Les pneus sont considérés froids lorsque le véhicule a été immobile pendant au moins 3 heures ou conduit sur une distance de moins de 1,6 km (1 mille). La température des pneus change selon la température ambiante, la vitesse de conduite et la charge sur le pneu. Lorsque la température du pneu change de 10°C (18°F), la pression de gonflage du

pneu changera d'environ 10 kpa (0.1 bar, 1.5 psi). S'en rappeler en vérifiant la pression de gonflage sur des pneus chauds, et régler la pression de gonflage seulement si elle est trop basse pour les conditions de fonctionnement en cours. Si la pression de gonflage du pneu est vérifiée lorsque les pneus sont chauds, la lecture sera plus élevée que sur des pneus froids. Ceci est normal. On ne doit pas évacuer l'air pour abaisser la lecture à la pression de gonflage à froid recommandée. Autrement les pneus ne seront pas suffisamment gonflés.

Respecter les pressions de gonflage à froid des pneus recommandées sur l'étiquette d'information sur les pneus et la charge apposée au montant B de la porte du conducteur.

Le maintien de la pression de gonflage recommandée procure une meilleure maniabilité, une plus longue durée de la semelle et un confort routier accru.

En plus de l'étiquette d'information sur les pneus et la charge apposée sur le montant B de la porte du conducteur, consulter aussi celle apposée sur le volet de remplissage de carburant (si disponible) qui donne des informations sur les conditions de conduite particulières. Pour plus d'information, voir «Notes importantes sur la pression de gonflage des pneus» (▷ page 140).

**i** Les données montrées dans les exemples de l'étiquette d'information sur les pneus et la charge sont fournies à titre d'illustration seulement. Les données sur les pneus sont spécifiques à chaque véhicule et peuvent différer des informations présentées en illustration. Consulter l'étiquette d'information sur les pneus et la charge du véhicule pour connaître les données spécifiques à votre véhicule.

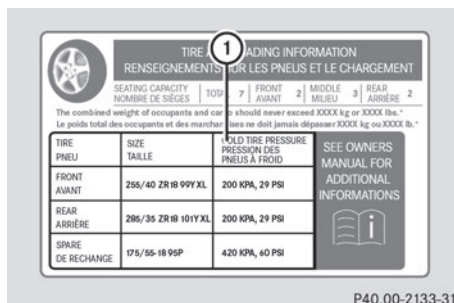

P40.00-2133-31

L'étiquette d'information sur les pneus et la charge indique les pressions de gonflage à froid des pneus ① sous la charge maximale du véhicule. Les pressions de gonflage indiquées s'appliquent aux pneus installés en équipement d'origine.

### Notes importantes sur la pression de gonflage des pneus

#### **⚠ ATTENTION**

Si la pression des pneus chute à répétition, vérifier les pneus pour constater les perforations causées par des objets étrangers et/ou si de l'air s'échappe des valves ou autour des jantes.

Selon la vitesse et la charge des pneus, la pression de gonflage et la température augmentent lors de la conduite.

### Problèmes potentiels associés aux pneus sous-gonflés et surgonflés

#### Pneus sous-gonflés

#### **⚠ ATTENTION**

Respecter les pressions de gonflage recommandées.

Ne pas sous-gonfler les pneus. Des pneus sous-gonflés s'usent excessivement ou irrégulièrement, affectent négativement la tenue de route et la consommation d'énergie du véhicule et sont plus susceptibles d'éclater en raison de la surchauffe.

Les pneus sous-gonflés peuvent

- causer l'usure excessive et inégale des pneus
- affecter négativement la consommation d'énergie du véhicule
- entraîner la défectuosité du pneu à cause de la surchauffe
- nuire à la maniabilité du véhicule

### Les pneus surgonflés

#### ATTENTION

Respecter les pressions de gonflage recommandées.

Ne pas surgonfler les pneus. Des pneus trop gonflés affectent négativement la maniabilité et le confort routier, s'usent irrégulièrement, accroissent la distance de freinage, sont sujets au dégonflage soudain (éclatement) et plus susceptibles d'être endommagés par les débris, nids de poule, etc.

Les pneus surgonflés peuvent

- nuire à la maniabilité du véhicule
- causer l'usure inégale du pneu
- être plus sujets aux dommages causés par les débris sur la route
- nuire au confort routier
- augmenter la distance de freinage

### Vérification de la pression de gonflage des pneus

#### Remarques sur la sécurité

#### ATTENTION

Respecter les pressions de gonflage recommandées.

Ne pas sous-gonfler les pneus. Des pneus sous-gonflés s'usent excessivement ou irrégulièrement, affectent négativement la tenue de route et la consommation d'énergie du véhicule et sont plus susceptibles d'éclater en raison de la surchauffe.

Ne pas surgonfler les pneus. Des pneus trop gonflés affectent négativement la maniabilité et le confort routier, s'usent irrégulièrement, accroissent la distance de freinage, sont sujets au dégonflage soudain (éclatement) et plus susceptibles d'être endommagés par les débris, nids de poule, etc.

Ne pas surcharger les pneus en excédant la charge limite indiquée sur l'étiquette d'information sur les pneus et la charge apposée au montant B de la porte du conducteur. La surcharge des pneus peut entraîner la surchauffe et possiblement l'éclatement. La surcharge des pneus peut aussi entraîner des problèmes de maniabilité ou de direction, ou la défaillance des freins.

Vérifier la pression de gonflage des pneus au moins une fois par mois.

La pression de gonflage des pneus doit être vérifiée et corrigée lorsque les pneus sont froids (▷ page 139).

### Vérification manuelle de la pression de gonflage des pneus

Suivre les étapes ci-dessous pour obtenir la pression de gonflage recommandée:

- ▶ Retirer le bouchon de valve sur un des pneus.
- ▶ Appuyer fermement le manomètre pour pneus sur la valve.
- ▶ Lire la pression du manomètre et contrôler avec les données consignées sur l'étiquette d'information sur les pneus et la charge au montant B de la porte du conducteur (▷ page 145). Si nécessaire, ajouter l'air requis pour obtenir la pression recommandée.
- ▶ Si le pneu est surgonflé, évacuer de l'air en appuyant sur la tige de la valve avec la pointe d'un stylo, par exemple. Contrôler à nouveau la pression de gonflage du pneu avec le manomètre pour pneus.

- ▶ Remettre le bouchon de valve en place.
- ▶ Répéter cette procédure pour chaque pneu.

### Système de surveillance de la pression des pneus (TPMS) \*

Le véhicule est équipé d'un système de surveillance de la pression des pneus **Tire Pressure Monitoring System (TPMS)**.

Le système surveille la pression de gonflage des pneus aux quatre roues. En cas de chute de pression dans l'un ou plusieurs pneus, un message d'avertissement est émis pour alerter le conducteur.

Le système de surveillance de la pression des pneus (TPMS) est équipé d'une combinaison de témoin de basse pression des pneus/anomalie TPMS au combiné d'instruments. Le mode d'éclairage du témoin dévoile la nature du problème, soit une basse pression de gonflage des pneus ou une anomalie du système TPMS proprement dit:

- Si le témoin reste allumé continuellement, un ou plusieurs pneus sont significativement sous-gonflés. Aucune anomalie n'est décelée dans le TPMS.
- Si le témoin clignote pendant 60 secondes puis reste allumé, le TPMS proprement dit ne fonctionne pas correctement.

Le TPMS fonctionne uniquement sur les roues équipées de capteurs électroniques appropriés.

#### ATTENTION

Le TPMS n'émet pas d'avertissement pour les pressions de gonflage incorrectement sélectionnées. Toujours régler les pressions de gonflage recommandées sur l'étiquette d'information sur les pneus et la charge, apposée sur le montant B de la porte du conducteur.

Le TPMS n'a pas la propriété d'émettre un avertissement en cas de perte soudaine de pression (l'éclatement d'un pneu, par exem-

ple, causé par une matière étrangère). Le cas échéant, arrêter le véhicule en freinant prudemment tout en évitant toute manœuvre brusque.

#### ATTENTION

Vérifier mensuellement chaque pneu à froid et le gonfler aux pressions de gonflage recommandées par le fabricant du véhicule et indiquées sur l'étiquette d'information sur les pneus et la charge. Si les pneus du véhicule sont de dimensions différentes de celles sur l'étiquette d'information sur les pneus et la charge du véhicule, la bonne pression de gonflage devrait être déterminée pour ces pneus.

Par mesure supplémentaire de sécurité, ce véhicule est équipé d'un système de surveillance de pression de gonflage des pneus (TPMS) qui allume un témoin de basse pression des pneus lorsqu'un ou plusieurs pneus sont significativement sous-gonflés.

Donc, si le témoin de basse pression des pneus s'allume, arrêter et vérifier les pneus dès que possible et les gonfler en conséquence. La conduite sur des pneus considérablement sous-gonflés entraîne la surchauffe et, possiblement, l'éclatement.

Un pneu insuffisamment gonflé augmente la consommation d'énergie, réduit la durabilité de la bande de roulement, en plus de la tenue de route et de la capacité de freinage. À noter également que le TPMS ne remplace pas l'entretien régulier des pneus et que le conducteur a la responsabilité de maintenir une pression de gonflage exacte, même si le sous-gonflage n'a pas encore entraîné l'allumage du témoin TPMS de basse pression de gonflage.

Le véhicule est aussi équipé d'un témoin d'anomalie TPMS indiquant lorsque le système ne fonctionne pas correctement. L'indicateur d'anomalie du TPMS est combiné au témoin de basse pression de gonflage des pneus. Lorsque le système détecte une



anomalie, le témoin clignotera pendant environ une minute puis restera continuellement allumé.

Cette séquence se répète à chaque démarrage subséquent du véhicule, tant et aussi longtemps que l'anomalie existe. Lorsque le témoin d'anomalie est allumé, il est possible que le système ne soit pas en mesure de détecter ou de signaler une basse pression de gonflage des pneus.

Les anomalies du système TPMS peuvent survenir pour diverses raisons, y compris l'installation sur le véhicule de pneus ou de jantes incompatibles, empêchant le système TPMS de fonctionner normalement. Toujours vérifier le témoin d'anomalie TPMS après avoir remplacé un ou plusieurs pneus ou jantes sur le véhicule, afin d'assurer que le remplacement ou le changement de pneus et de jantes permette au système TPMS de continuer à fonctionner normalement.

**i** Si une condition entraîne l'anomalie du TPMS, il peut s'écouler jusqu'à 10 minutes avant que le système ne signale cette anomalie par le clignotement et la séquence d'éclairage du témoin TPMS. Après avoir corrigé l'anomalie, le témoin s'éteint après quelques minutes de conduite.

**i** L'utilisation d'un équipement de transmission radiophonique (casques d'écoute sans fil, postes émetteur-récepteur, par exemple) dans le véhicule ou à proximité de ce dernier peut interférer avec le fonctionnement du TPMS.

**i** É.-U. seulement:  
Ce dispositif est conforme à l'article 15 des règlements de la FCC. Son fonctionnement est sujet aux deux conditions suivantes:

- Ce dispositif ne doit pas causer d'interférences nuisibles et,
- ce dispositif doit accepter toute interférence reçue, y compris celle

pouvant causer un fonctionnement indésirable.

Toute modification non autorisée à ce dispositif pourrait annuler l'autorité de l'utilisateur à faire fonctionner cet équipement.

**i** Canada seulement:

Ce dispositif est conforme à la norme RSS 210 d'Industrie Canada. Son fonctionnement est sujet aux deux conditions suivantes:

- Ce dispositif ne doit pas causer d'interférence, et
- Ce dispositif doit accepter toute interférence qu'il reçoit, y compris celle pouvant causer un fonctionnement indésirable.

Toute modification non autorisée à ce dispositif pourrait annuler l'autorité de l'utilisateur à faire fonctionner cet équipement.

#### Redémarrage du système TPMS

##### ATTENTION

Le conducteur a la responsabilité de calibrer le TPMS aux pressions de gonflage à froid recommandées. Le sous-gonflage des pneus affecte les propriétés de braquage et de freinage, ce qui risque d'entraîner la perte de contrôle du véhicule.

Lorsque le TPMS est réactivé, le système règle les nouvelles valeurs de référence pour chaque pneu.

Le système TPMS doit être remis en fonction après que la pression de gonflage du pneu a été réglée à une nouvelle valeur (par ex. en raison des différentes conditions de charge ou de conduite). Le système TPMS est alors recalibré aux pressions actuelles de gonflage des pneus.

- Consulter l'étiquette d'information sur les pneus et la charge au montant B (▷ page 145), de la porte du conducteur pour s'assurer que la pression de gon-

flage des pneus est appropriée aux quatre pneus.

- i** Réactiver le TPMS après avoir modifié la pression actuelle à la pression recommandée pour les conditions de fonctionnement du véhicule. La pression de gonflage doit être modifiée uniquement sur des pneus froids. Respecter les pressions de gonflage recommandées sur l'étiquette d'information sur les pneus et la charge du véhicule apposée sur le montant B de la porte du conducteur (> page 145).

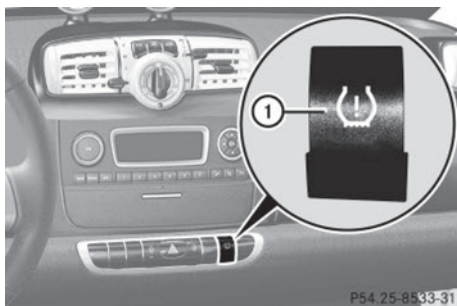

- ▶ Appuyer sur le bouton de redémarrage TPMS ①.  
Le témoin de basse pression des pneus/anomalie TPMS clignote pendant environ (> page 24) 5 secondes au combiné d'instruments, puis s'éteint.

Après quelques minutes de conduite, le système vérifie si les pressions de gonflage actuelles se trouvent dans la plage des limites spécifiées. Par la suite, les pressions de gonflage actuelles sont acceptées et surveillées en tant que pressions de référence.

### Pression de gonflage maximale des pneus

#### ATTENTION

Ne jamais excéder la pression de gonflage maximale du pneu. Respecter les pressions de gonflage recommandées.

Ne pas sous-gonfler les pneus. Des pneus sous-gonflés s'usent excessivement ou irrégulièrement, affectent négativement la tenue de route et la consommation d'énergie et sont plus susceptibles d'éclater en raison de la surchauffe.

Ne pas surgonfler les pneus. Des pneus trop gonflés affectent négativement la maniabilité et le confort routier, s'usent irrégulièrement, accroissent la distance de freinage, sont sujets au dégonflage soudain (éclatement) et plus susceptibles d'être endommagés par les débris, nids de poule, etc.



- i** Pour fins d'illustration uniquement. Les données actuelles des pneus sont spécifiques à chaque véhicule et peuvent différer des informations présentées en illustration.

Ceci est la pression de gonflage permise maximale ① pour le pneu.

Toujours respecter la pression de gonflage recommandée du pneu, (> page 139) pour un gonflage approprié.

### Chargement du véhicule

Deux étiquettes apposées sur le véhicule indiquent le poids que le véhicule peut supporter.

- 1) L'étiquette d'information sur les pneus et la charge du véhicule se trouve sur le montant B de la porte du conducteur. L'étiquette fournit des informations

importantes concernant le nombre de personnes pouvant prendre place dans le véhicule ainsi que la charge totale pouvant être transportée par le véhicule. L'étiquette donne également l'information concernant la taille des pneus d'origine ainsi que les pressions de gonflage recommandées pour votre véhicule.

- 2) L'étiquette de conformité, qui se trouve aussi sur le montant B de la porte du conducteur, fournit des renseignements sur le poids nominal brut du véhicule (PNBV). Le PNBV comprend le poids du véhicule, de tous les occupants, des liquides automobiles et du chargement. L'étiquette de conformité indique également le poids nominal brut sur l'essieu avant et arrière (PNBE). Le PNBE est la charge permise totale que peut porter un seul essieu (avant ou arrière). Ne jamais excéder le PNBV ou le PNBE de l'essieu avant ou arrière.

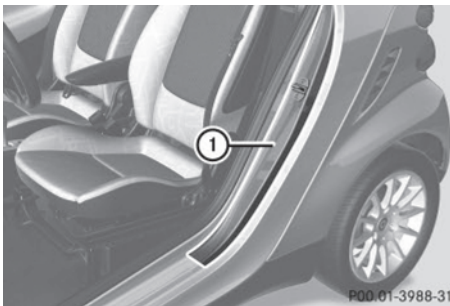

- ① Montant B de la porte du conducteur

Les pages suivantes portent sur l'utilisation de l'information figurant sur l'étiquette d'information sur les pneus et la charge concernant le chargement du véhicule.

### Information sur les pneus et la charge

#### ⚠ ATTENTION

Ne pas surcharger les pneus en excédant la charge limite indiquée sur l'étiquette

d'information sur les pneus et la charge apposée au montant B de la porte du conducteur. La surcharge des pneus peut entraîner la surchauffe et possiblement l'éclatement. La surcharge des pneus peut aussi entraîner des problèmes de maniaabilité ou de direction, ou la défaillance des freins.

### Étiquette d'information sur les pneus et la charge

- ① Les données montrées dans les exemples de l'étiquette d'information sur les pneus et la charge sont fournies à titre d'illustration seulement. Les données sur la charge sont spécifiques à chaque véhicule et peuvent différer des informations présentées en illustration. Consulter l'étiquette d'information sur les pneus et la charge du véhicule pour connaître les données spécifiques à votre véhicule.

**TIRE ① RENSEIGNEMENTS POUR LES PNEUS ET LE CHARGEMENT**

SEATING CAPACITY / NOMBRE DE SIÈGES: TOD 7 | FRONT / AVANT: 2 | MIDDLE / MILIEU: 3 | REAR / ARRIÈRE: 2

The combined weight of occupants and cargo should never exceed XXXX kg or XXXX lbs.  
Le poids total des occupants et des marchandises ne doit jamais dépasser XXXX kg ou XXXX lb.\*

TIRE / PNEU	SIZE / TAILLE	COLD TIRE PRESSURE / PRESSION DES PNEUS À FROID	SEE OWNERS MANUAL FOR ADDITIONAL INFORMATION
FRONT / AVANT	255/40 ZR18 99Y XL	200 KPA, 29 PSI	SEE OWNERS MANUAL FOR ADDITIONAL INFORMATION
REAR / ARRIÈRE	286/35 ZR18 101Y XL	200 KPA, 29 PSI	
Spare / DE RECHANGE	175/55-18 95P	420 KPA, 60 PSI	

P40.00-2131-31

L'étiquette d'information sur les pneus et la charge montrant l'information sur la limite de charge ① se trouve sur le montant B de la porte du conducteur (> page 145).

- Trouver l'énoncé «The combined weight of occupants and cargo should never exceed XXX kilograms or XXX lb.» («Le poids combiné des occupants et du chargement ne doit jamais dépasser XXX kilogrammes (ou XXX lb)» sur l'étiquette d'information sur les pneus et la charge.

Le poids combiné de tous les occupants ainsi que leurs bagages ne devrait jamais dépasser la limite de poids indiquée dans cet énoncé.

### Nombre de places disponibles

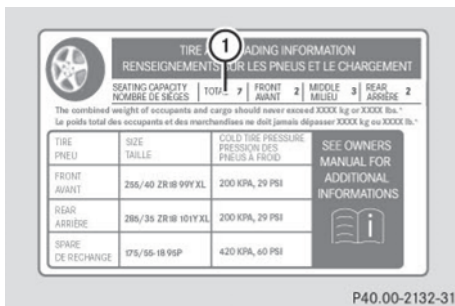

Le nombre de places assises disponibles constitue une information importante sur le nombre d'occupants pouvant prendre place dans le véhicule. L'étiquette d'information sur les pneus et la charge montrant le nombre de places disponibles ① est sur le montant B de la porte du conducteur (▷ page 145).

**i** Les données montrées dans les exemples de l'étiquette d'information sur les pneus et la charge sont fournies à titre d'illustration seulement. Les données sur le nombre de places assises sont spécifiques à chaque véhicule et peuvent différer des informations présentées en illustration. Consulter l'étiquette d'information sur les pneus et la charge du véhicule pour connaître les données spécifiques à votre véhicule.

### Étapes à suivre pour déterminer la charge limite appropriée

Les étapes suivantes ont été développées tel que requis de la part des fabricants sous le titre 49, Code des règlements fédéraux américains, partie 575 concernant la «Loi nationale sur la circulation et la sécurité des véhicules automobiles de 1966».

- ▶ **Étape 1:** Trouver l'énoncé («Le poids combiné des occupants et du chargement ne doit jamais dépasser XXX kilogrammes (ou XXX lb)» sur l'étiquette d'information sur les pneus et la charge.
- ▶ **Étape 2:** Déterminer le poids combiné du conducteur et du passager qui prendront place dans le véhicule.
- ▶ **Étape 3:** Soustraire le poids combiné du conducteur et du passager du nombre de kilogrammes ou livres (XXX kilogrammes ou XXX lb) indiqués.
- ▶ **Étape 4:** Le résultat indique la capacité disponible pour le chargement et les bagages. Par exemple, si le total indiqué «XXX» est de 540 lb et qu'un passager de 150 lb prend place dans le véhicule, la capacité disponible pour le chargement et les bagages est de 390 lb (540 lb - 150 lb = 390 lb).
- ▶ **Étape 5:** Déterminer le poids combiné du chargement et des bagages chargés dans le véhicule. Ce poids ne doit pas excéder la capacité calculée à l'étape 4.

**i** La charge maximale dans l'espace de chargement est de 50 kg (110 lb).

Le tableau suivant montre des exemples de calcul de la charge totale et le chargement sous différentes configurations selon le nombre et le poids des occupants. Les exemples suivants supposent une charge limite de 540 lb. **Pour fin d'illustration seulement.** S'assurer d'utiliser la charge limite inscrite pour votre véhicule, figurant sur l'étiquette d'information sur les pneus et la charge du véhicule (▷ page 145).

Plus le poids combiné des occupants est élevé, moins il reste de capacité pour le chargement et les bagages.

## Exemples pour les étapes 1 à 3

		Exemple 1	Exemple 2
Étape 1	Charge limite combinée des occupants et du chargement selon l'étiquette d'information sur les pneus et la charge	540 lb	540 lb
Étape 2	Nombre d'occupants (conducteur et passager)	2	1
	Poids des occupants	Occupant 1: 150 lbs Occupant 2: 180 lbs	Occupant 1: 150 lbs
	Poids combiné des occupants	330 lb	150 lb
Étape 3	Poids disponible total pour le chargement (charge limite totale du véhicule selon l'étiquette d'information sur les pneus et la charge moins le poids combiné de tous les occupants)	$540 \text{ lb} - 330 \text{ lb} = 210 \text{ lb}$	$540 \text{ lb} - 150 \text{ lb} = 390 \text{ lb}$

&gt;&gt; Fonctionnement.

## Étiquette de conformité

Après avoir effectué le calcul de la charge combinée du poids de tous les occupants, des bagages et de la charge de façon à ne pas dépasser la charge maximale permise, on doit s'assurer que le véhicule ne dépasse jamais le poids nominal brut du véhicule (PNBV) et le poids nominal brut sur l'essieu (PNBE), que ce soit pour les essieux avant ou arrière. Le PNBV et le PNBE sont indiqués sur l'étiquette de conformité. L'étiquette de conformité se trouve sur le montant B de la porte du conducteur, voir «Données techniques» (▷ page 232).

PNBV (Poids nominal brut du véhicule) signifie:

Le poids total du véhicule, des occupants, et de la charge ne doit jamais excéder le PNBV.

PNBE (Poids nominal brut sur l'essieu) signifie:

Le poids total maximal pouvant être porté par un seul essieu (avant ou arrière).

Afin de s'assurer que le poids du véhicule n'excède pas les valeurs maximales permises (PNBV et PNBE pour les essieux avant et arrière), faire peser le véhicule complètement chargé (conducteur, passager et toute la charge), sur une balance commerciale appropriée.

## Charge maximale sur les pneus

 **ATTENTION**

Ne pas surcharger les pneus en excédant la charge limite indiquée sur l'étiquette d'information sur les pneus et la charge apposée au montant B de la porte du conducteur. La surcharge des pneus peut entraîner la surchauffe et possiblement l'éclatement. La surcharge des pneus peut aussi entraîner des problèmes de manœuvrabilité ou de direction, ou la défaillance des freins.



## >> Fonctionnement.

**i** Pour fins d'illustration uniquement. Les données actuelles sur les pneus sont spécifiques à chaque véhicule et peuvent différer des informations présentées en illustration.

La charge maximale sur le pneu ① est le poids maximal que les pneus peuvent supporter.

Pour plus d'information sur l'indice de charge des pneus (▷ page 152).

Pour des informations sur le calcul des capacités totales et de charge (▷ page 146).

### Direction de la rotation

Les pneus unidirectionnels offrent de meilleures performances en cas d'aquaplanage. Cependant, s'assurer que les pneus tournent dans le sens spécifié.

Une flèche sur le flanc du pneu indique le sens de rotation du pneu.

### Soin et entretien des pneus

#### **⚠ ATTENTION**

Vérifier l'état des pneus régulièrement. Les pneus endommagés peuvent causer une perte de pression de gonflage. Par conséquent, une perte de contrôle du véhicule pourrait survenir.

Les vieux pneus usés peuvent causer des accidents. Remplacer ceux dont la semelle

est très usée ou ceux qui ont été endommagés.

Vérifier la pression de gonflage des pneus au moins une fois par mois. Pour plus d'information sur la vérification de la pression de gonflage des pneus, voir «Pression de gonflage recommandée» (▷ page 139).

### Inspection des pneus

À chaque vérification de la pression de gonflage des pneus, les points suivants devraient également être vérifiés:

- usure excessive (▷ page 148)
- cordes ou tissus visibles au travers de la gomme du pneu
- bosses, renflements, coupures, fissures ou séparations de la semelle ou du flanc du pneu

Remplacer le pneu si l'une des conditions ci-dessus est constatée.

### Durée de mise en service

#### **⚠ ATTENTION**

Les pneus et jantes devraient être remplacés tous les six ans, peu importe l'état de la semelle.

La durée de mise en service des pneus dépend de différents facteurs, incluant mais sans se limiter à :

- style de conduite
- pression de gonflage des pneus
- distance parcourue

### Profondeur de la sculpture

#### **⚠ ATTENTION**

Les lois fédérales sur la sécurité des véhicules motorisés considèrent qu'un pneu est usé quand les indicateurs à la surface de la bande de roulement deviennent visibles à environ  $\frac{1}{16}$  po (1,6 mm). Éviter d'attendre

que les pneus soient trop usés. Quand la profondeur des sculptures approche  $\frac{1}{8}$  po (3 mm), l'adhérence sur route mouillée est nettement réduite.

L'adhérence des pneus varie considérablement en fonction des conditions atmosphériques et du revêtement de la route.

Ne pas attendre que l'usure des pneus ait atteint l'extrême limite. Les propriétés d'adhérence sur les chaussées mouillées sont nettement réduites à des profondeurs de sculpture inférieure à 3 mm ( $\frac{1}{8}$  po).

La loi exige que les pneus soient munis d'indicateurs d'usure (TW). Ces indicateurs, placés à profondeur égale à six endroits de la bande de roulement, deviennent visibles à une profondeur d'environ 1,6 mm ( $\frac{1}{16}$  po), de la sculpture; à ce point, le pneu a atteint les limites d'usure admissibles et devrait être remplacé.

Profondeur minimale recommandée de la semelle:

Pneus d'été 3 mm ( $\frac{1}{8}$  po)

Pneus d'hiver 4 mm ( $\frac{1}{6}$  po)

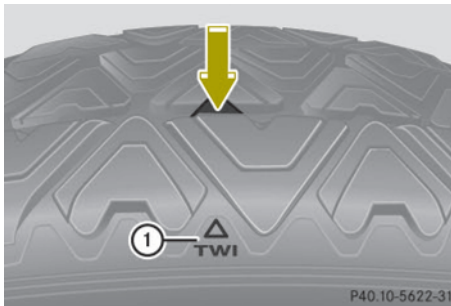

L'indicateur ① paraît sous forme de bande transversale à la surface de la bande de roulement.

### Entreposage des pneus

**!** Conserver les pneus non installés dans un endroit frais et sec, aussi sombre que possible. Éviter qu'ils n'entrent en contact avec l'huile, la graisse et l'essence.

### Nettoyage des pneus

**!** Ne jamais utiliser la buse circulaire d'un appareil sous pression pour nettoyer les pneus. Le jet d'eau intense peut endommager les pneus.

Toujours remplacer un pneu endommagé.

### Standards de classement uniforme selon la qualité

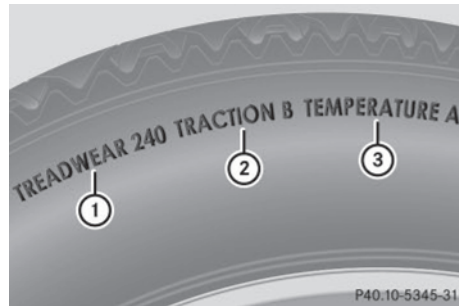

Le standard de classement uniforme selon la qualité est une spécification du gouvernement des États-Unis conçue pour donner aux conducteurs une information consistante et fiable concernant la performance des pneus. Les fabricants sont tenus de classer les pneus selon trois critères de rendement: l'usure de la bande de roulement ①, la traction ②, et le coefficient d'échauffement ③. Bien que cette exigence ne soit pas imposée par le gouvernement canadien, ce classement est inscrit sur le flanc de tous les pneus fabriqués pour être vendus en Amérique du Nord.

**i** Pour fins d'illustration uniquement.

Les données actuelles sur les pneus sont spécifiques à chaque véhicule et peuvent différer des informations présentées en illustration.

Les classements selon la qualité se trouvent, selon le cas, sur le flanc entre l'épaulement et le point de plus grande largeur du pneu. Par exemple:

Usure de la bande de roulement	Traction	Température
200	AA	A

Outre ce classement, tous les pneus de voitures de tourisme doivent être conformes aux exigences de sécurité fédérales.

#### Usure de la bande de roulement

L'indice d'usure de la bande de roulement est un indice basé sur des essais comparatifs sur une piste d'essai du gouvernement américain en milieu contrôlé. Par exemple, l'usure d'un pneu d'indice 150 prendra une fois et demie ( $1 \frac{1}{2}$ ) plus de temps qu'un pneu d'indice 100.

Toutefois, la performance relative des pneus dépend des conditions actuelles d'utilisation et, par conséquent, peut considérablement varier de la norme par suite des habitudes de conduite, des pratiques d'entretien et des différences dans les caractéristiques climatiques et routières.

#### Traction

##### ATTENTION

Ces coefficients de traction attribués à ce pneu ont été obtenus lors d'essais d'adhérence en freinage en ligne droite excluant les caractéristiques d'accélération, de virage, d'aquaplanage ou d'adhérence maximale.

Les coefficients de traction, du plus haut au plus bas, sont AA, A, B, et C. Ces indices représentent la capacité d'arrêt d'un pneu sur pavé mouillé tel que mesuré en milieu contrôlé sur une surface d'essai, en bitume

et en béton, normalisée par le gouvernement. Un pneu d'indice C pourrait avoir une pauvre traction de rendement.

#### Température

##### ATTENTION

Le coefficient d'échauffement de ce pneu a été déterminé pour un pneu correctement gonflé, sans excès de chargement. Tout gonflage insuffisant, tout excès de vitesse ou excès de chargement peuvent, séparément ou en combinaison, provoquer un échauffement excessif et possiblement la défaillance du pneu.

Les coefficients d'échauffement A (le plus élevé), B et C, cités également par ordre de valeur décroissante, représentent la résistance du pneu à l'échauffement et sa capacité de dissiper la chaleur engendrée au roulement, dans des conditions d'essai contrôlé sur roue d'essai en laboratoire intérieur. Le caoutchouc se dégrade d'autant plus vite que l'échauffement est plus considérable, diminuant d'autant la longévité du pneu. Dans les cas extrêmes d'échauffement c'est l'éclatement. Le coefficient C correspond à un niveau de performance auquel tous les pneus destinés aux voitures de tourisme doivent satisfaire, en vertu de l'article 109 de la Federal Motor Vehicle Safety Standard. Les coefficients A et B représentent des niveaux de performance plus élevés, obtenus sur roue d'essai en laboratoire, que ne le requiert la loi.

#### Permutation des pneus

##### ATTENTION

Ne pas permuter les roues avant et arrière puisqu'elles sont de dimensions différentes, par exemple, taille de la jante, déport de roue, etc. Autrement, la tenue de route peut être affectée et la vie du conducteur



et celle des autres pourraient être mises en danger.

Nettoyer à fond la face de montage des roues et des disques de freins, c'est-à-dire l'intérieur des roues/pneus à chaque permutation. Vérifier et s'assurer de la pression correcte de gonflage des pneus.

#### ATTENTION

Faire vérifier le couple de serrage après tout changement de roue. Si elles ne sont pas serrées à un couple de (110 Nm) (81 lb-pi), les roues pourraient se desserrer.

N'utiliser que des boulons de roue d'origine pour les jantes du véhicule.

Pour des informations sur le changement des pneus, consulter la section «Pneu à plat» (▷ page 204).

#### Marquage des pneus

En plus du nom du pneu (marquage commercial) et du nom du fabricant, il y a plusieurs autres marquages sur les pneus.

Voici quelques explications sur le marquage des pneus du véhicule:

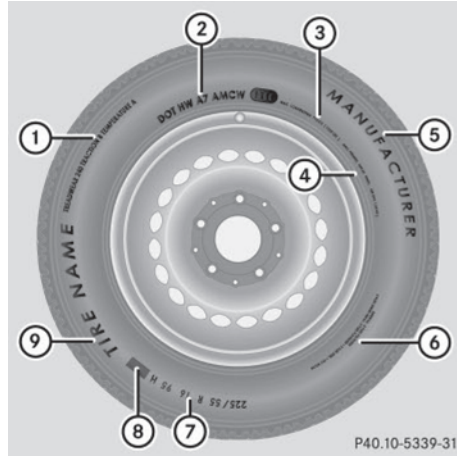

- ① Standards de classement uniforme selon la qualité (Uniform Tire Quality Grading Standards) (▷ page 149)
- ② DOT, Numéro d'identification du pneu (TIN) (▷ page 154)
- ③ Charge maximale sur le pneu (▷ page 147)
- ④ Pression de gonflage maximale des pneus (▷ page 144)
- ⑤ Fabricant
- ⑥ Matériau du pli (▷ page 155)
- ⑦ Indices de taille, de charge et de vitesse du pneu (▷ page 152)
- ⑧ Identification de la charge (▷ page 154)
- ⑨ Nom du pneu

**i** Pour fins d'illustration uniquement. Les données actuelles sur les pneus sont spécifiques à chaque véhicule et peuvent différer des informations présentées en illustration.

Pour plus d'information, voir «Jantes et pneus» (▷ page 234).

### Indices de taille, de charge et de vitesse du pneu

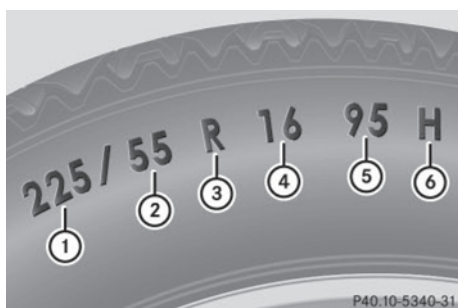

- ① Largeur du pneu
- ② Rapport d'aspect en %
- ③ Code du pneu radial
- ④ Diamètre de la jante
- ⑤ Indice de charge du pneu
- ⑥ Indice de vitesse du pneu

**i** Pour fins d'illustration uniquement. Les données actuelles sur les pneus sont spécifiques à chaque véhicule et peuvent différer des informations présentées en illustration.

Général:

Selon les standards de conception utilisés, la taille du pneu, moulée sur le flanc, peut comporter ou non une lettre précédant l'indice de taille du pneu.

Lorsque aucune lettre ne précède l'indice (tel que montré ci-dessus): Pneu de véhicule de tourisme selon les standards européens.

Préfixe «P» devant la désignation des dimensions du pneu: Pneu de véhicule de tourisme selon les standards américains.

Préfixe «LT» devant la désignation des dimensions du pneu: Pneu de camionnettes selon les standards américains.

Préfixe «T» devant la désignation des dimensions du pneu: Pneu de secours temporaire compact et à haute pression de gonflage conçu pour usage temporaire d'urgence seulement.

### Largeur du pneu

La largeur du pneu ① indique la largeur nominale du pneu en mm.

### Rapport d'aspect

Le rapport d'aspect ② est la relation entre la hauteur de la section du pneu et sa largeur, exprimée en pourcentage. Le rapport d'aspect est obtenu en divisant la hauteur de la section par sa largeur.

### Code du pneu

Le code du pneu ③ indique le type de construction du pneu. La lettre «R» représente la construction radiale du pneu. La lettre «D» représente la construction diagonale ou à carcasse diagonale. La lettre «B» représente la construction diagonale ceinturée.

À la discrétion du fabricant, lorsqu'un pneu est conçu pour des vitesses supérieures à 240 km/h (149 mi/h), la désignation «ZR» peut être ajoutée à la taille du pneu (par exemple: 245/40 ZR 18).

Pour plus d'information, voir «Indice de vitesse du pneu» (▷ page 153).

### Diamètre de la jante

Le diamètre de la jante ④ est le diamètre de la portée du talon, et non celui du côté de la jante. Le diamètre de la jante est indiqué en pouces (po).

### Indice de charge du pneu

#### **⚠ ATTENTION**

L'indice de charge d'un pneu doit toujours être au moins égal à la moitié du poids nominal brut sur l'essieu (PNBE) du véhicule. Autrement, une défaillance du pneu pourrait survenir, ce qui pourrait causer un accident et/ou des blessures corporelles graves au conducteur et aux autres.

Toujours remplacer les pneus et jantes avec d'autres ayant les mêmes désignations, fabricant et type tels qu'indiqués sur les pneus d'origine.

**⚠ ATTENTION**

Ne pas surcharger les pneus en excédant la charge limite indiquée sur l'étiquette d'information sur les pneus et la charge apposée au montant B de la porte du conducteur. La surcharge des pneus peut entraîner la surchauffe et possiblement l'éclatement. La surcharge des pneus peut aussi entraîner des problèmes de manœuvrabilité ou de direction, ou la défaillance des freins.

L'indice de charge du pneu ⑤ est un code numérique associé à la charge maximale qu'un pneu peut supporter.

Par exemple, un indice de charge de 91 correspond à une charge maximale de 615 kg (1356 lb) que peut supporter le pneu.

Voir aussi «Charge maximale du pneu» (> page 147) où la charge maximale associée à l'indice de charge est indiqué en kilogrammes et en livres.

Pour plus d'information sur l'indice de charge des pneus, voir « Identification de la charge » (> page 154).

**Indice de vitesse du pneu****⚠ ATTENTION**

Ne jamais conduire plus vite que le préconise l'indice de vitesse des pneus du véhicule, même si la loi le permet.

Dépasser la vitesse maximale permise pour le pneu pourrait provoquer une défaillance soudaine du pneu, entraînant une perte de contrôle du véhicule qui pourrait résulter en un accident ou des blessures graves, voire la mort pour vous et les autres.

Peu importe l'indice de vitesse des pneus, les limites de vitesse locale doivent être respectées. Conduire prudemment en fonction des conditions de la route.

L'indice de vitesse du pneu ⑥ indique la gamme de vitesse pour laquelle le pneu a reçu une approbation.

## Pneus d'été

Indice	Indice de vitesse
Q	jusqu'à 160 km/h (100 mi/h)
R	jusqu'à 170 km/h (106 mi/h)
S	jusqu'à 180 km/h (112 mi/h)
T	jusqu'à 190 km/h (118 mi/h)
H	jusqu'à 210 km/h (130 mi/h)
V	jusqu'à 240 km/h (149 mi/h)
W	jusqu'à 270 km/h (168 mi/h)
Y	jusqu'à 300 km/h (186 mi/h)
ZR...Y	au-dessus de 300 km/h (186 mi/h)
ZR...(Y)	au-dessus de 300 km/h (186 mi/h)
ZR	au-dessus de 240 km/h (149 mi/h)

- À la discrétion du fabricant, lorsqu'un pneu est conçu pour des vitesses supérieures à 240 km/h (149 mi/h), la désignation «ZR» peut être ajoutée à la taille du pneu (par exemple: 245/40 ZR18). Pour trouver la vitesse maximale d'un pneu on doit consulter la «Description de l'usage» de ce pneu.

La description de l'usage d'un pneu comprend l'indice de charge ⑤ et l'indice de vitesse du pneu ⑥.

Si un pneu comporte la désignation «ZR» dans la désignation de sa taille mais aucune «Description de l'usage», le fabricant du pneu doit être consulté pour connaître l'indice de vitesse maximale du pneu.

Lorsque la «Description de l'usage» est fournie, l'indice de vitesse est limité par le symbole de vitesse compris dans la description de l'usage. Exemple: 245/40 ZR18 97Y.

Dans cet exemple, «97Y» est la description de l'usage. La lettre «Y» indique l'indice de vitesse du pneu et la vitesse maximale du pneu, ce qui en limite la vitesse à 300 km/h (186 mi/h).

- Tout pneu ayant un indice de vitesse supérieur à 300 km/h (186 mi/h) doit avoir une désignation «ZR» dans la désignation de la taille ET la description de l'usage doit être indiquée entre parenthèses. Exemple: 275/40 ZR 18 (99Y). L'indice de vitesse « (Y) » entre parenthèses indique que la vitesse maximale du pneu est supérieure à 300 km/h (186 mi/h). Consulter le fabricant du pneu pour connaître la vitesse maximale permise du pneu.

Pneus toutes saisons et pneus d'hiver

Indice	Indice de vitesse
Q M+S <sup>7</sup>	jusqu'à 160 km/h (100 mi/h)
T M+S <sup>7</sup>	jusqu'à 190 km/h (118 mi/h)
H M+S <sup>7</sup>	jusqu'à 210 km/h (130 mi/h)
V M+S <sup>7</sup>	jusqu'à 240 km/h (149 mi/h)

- i** Ce ne sont pas tous les pneus M+S qui assurent une performance spéciale en hiver. S'assurer que les pneus installés comportent le symbole M+S et une montagne/flocon de neige  sur le flanc du pneu. Ces pneus répondent aux exigences spécifiques de traction à neige de la Rubber Manufacturers Association (RMA) ainsi que de l'Association canadienne de l'industrie du caoutchouc (RAC) et sont conçus spécialement pour les conditions de neige.

<sup>7</sup> ou M+S  pour les pneus d'hiver.

### Identification de la charge



- i** Pour fins d'illustration uniquement. Les données actuelles des pneus sont spécifiques à chaque véhicule et peuvent différer des informations présentées en illustration.

En plus de l'indice de charge du pneu, l'identification de charge spéciale ① peut être moulée sur la paroi du pneu suivant la lettre désignant l'indice de vitesse du pneu ⑥ (▷ page 153).

Aucune spécification fournie: l'absence de texte, comme illustré, indique un pneu de charge standard (SL).

**XL** ou Extra Load: désigne un pneu conçu pour des charges supérieures (pneu renforcé).

**Light Load**: désigne un pneu pour charge légère.

**C, D, E**: désignent une plage de charges associées à la charge maximale pouvant être portée par le pneu à une pression spécifique de gonflage.

### DOT, numéro d'identification du pneu

Les règlements régissant les pneus aux États-Unis exigent que les fabricants de pneus neufs ou rechapés moulent un numéro d'identification (TIN) sur le flanc de chaque pneu produit.

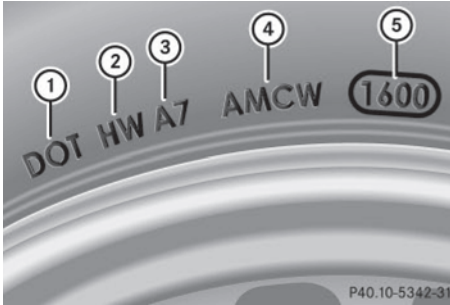

Le TIN est un identifiant unique qui aide les fabricants à entrer en communication avec les acheteurs lors de rappels ou d'autres situations concernant la sécurité des pneus et aide les acheteurs à identifier facilement les pneus concernés.

Le TIN est composé du marquage «Identification du fabricant» ②, «Dimensions du pneu» ③, «Code de type de pneu» ④, et «Date de fabrication» ⑤.

- i** Pour fins d'illustration uniquement. Les données actuelles sur les pneus sont spécifiques à chaque véhicule et peuvent différer des informations présentées en illustration.

### **DOT (Department of Transportation)**

Le symbole de marquage du pneu ① indique que le pneu répond aux exigences des É.-U. Ministère des Transports

### **Identification du fabricant**

L'identification du fabricant ② indique le fabricant de pneus.

Le marquage sur les nouveaux pneus comprend deux symboles.

Les pneus réchapés sont marqués de quatre symboles. Pour plus d'information sur les pneus réchapés, voir (▷ page 138).

### **Taille du pneu**

Le marquage ③ indique la taille du pneu.

### **Code du type de pneu**

Le code du type de pneu ④ peut, au choix du fabricant, servir à décrire certaines caractéristiques importantes du pneu.

### **Date de fabrication**

La date de fabrication ⑤ indique la semaine et l'année de la fabrication. Les deux premiers chiffres indiquent la semaine de fabrication, en commençant par «01», pour représenter la première semaine complète de l'année civile. Les deux derniers chiffres indiquent l'année de fabrication.

Par exemple, «3202» représente la 32e semaine de l'année 2002.

### **Matériau du pli du pneu**

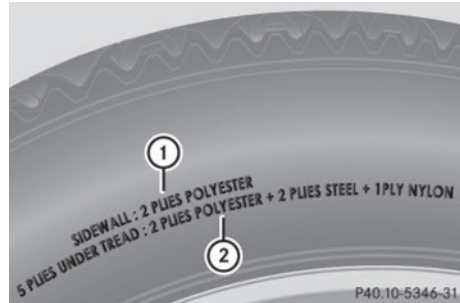

- i** Pour fins d'illustration uniquement. Les données actuelles sur les pneus sont spécifiques à chaque véhicule et peuvent différer des informations présentées en illustration.

Ce marquage renseigne sur le type de corde et sur le nombre de plis dans le flanc ① et sous la bande de roulement ②.

### Terminologie des pneus et du chargement

#### Poids accessoire

Le poids combiné (en plus des accessoires standards pouvant être remplacés) de la transmission, la servo-direction, les servo-freins, les vitres et les sièges électriques, la radio et le chauffage, en admettant que ces dispositifs sont disponibles de série (qu'ils soient installés ou non).

#### Pression de gonflage

La pression d'air à l'intérieur des pneus qui pousse vers l'extérieur sur chaque centimètre carré du pneu. La pression d'air est exprimée en livres par pouce carré (psi), en kilopascal (kPa) ou en bars.

#### Rapport d'aspect

La relation dimensionnelle qui existe entre la hauteur et la largeur du pneu, et exprimée en pourcentage.

#### Bar

Une des unités de pression du système métrique. Il y a 14,5038 livres par pouce carré (psi) dans 1 bar; et il y a 100 kilopascals (kPa) dans 1 bar.

#### Talon

Le talon du pneu contient des fils d'acier enrobés de câblés d'acier permettant de retenir le pneu sur la jante.

#### Pression de gonflage à froid

La pression de gonflage des pneus lorsque le véhicule demeure stationnaire pendant au moins trois heures ou lorsque le véhicule est conduit sur une distance inférieure à 1,6 km (1 mille).

#### Poids du véhicule à vide

Le poids d'un véhicule automobile avec l'équipement standard incluant la contenance maximale de carburant, d'huile et de liquide de refroidissement, et si équipé, du climatiseur et autres équipements en option, mais sans passager et chargement.

#### DOT (Ministère des Transports)

Le symbole de marquage du pneu indique que le pneu répond aux exigences du ministère des Transports des É.-U.

#### PNBE (Poids nominal brut sur l'essieu)

Le PNBE représente le poids maximal que peut supporter un essieu. Le poids brut du véhicule sur chacun des essieux ne doit jamais excéder le PNBE pour l'essieu avant et l'essieu arrière tel qu'indiqué sur l'étiquette de conformité apposée au montant B de la porte du conducteur.

#### PBV (Poids brut du véhicule)

Le PBV comprend le poids du véhicule incluant le carburant, les outils, les accessoires installés, les passagers et la charge. Le PBV ne doit jamais excéder le PNBV indiqué sur l'étiquette de conformité apposée au montant B de la porte du conducteur.

#### PNBV (Poids nominal brut du véhicule)

C'est le poids maximal permmissible du véhicule complètement chargé (poids du véhicule incluant toutes les options, les passagers, le carburant et le chargement. Il est indiqué sur l'étiquette de conformité apposée sur le montant B de la porte du conducteur.

#### Kilopascal (kPa)

L'unité métrique pour la pression de l'air. Il y a 6,9 kPa par psi; une autre unité métri-

que pour la pression d'air est le bar. Il y a 100 kilopascals (kPa) par bar.

### **Indice maximale de charge**

La charge maximale en kilogrammes et en livres qui peut être portée par le pneu.

### **Poids maximal du véhicule chargé**

La somme du poids du véhicule à vide, des accessoires, de la capacité de chargement du véhicule et des options installées en usine.

### **Pression de gonflage maximale des pneus**

C'est la pression la plus élevée devant être insufflée dans un pneu.

### **Poids normal des occupants**

Poids correspondant au nombre total des occupants pouvant prendre place dans le véhicule, selon sa conception, multiplié par 68 kilogrammes (150 lbs).

### **Distribution des occupants**

La distribution des occupants du véhicule selon l'attribution des sièges.

### **Poids des options installées en usine**

Le poids combiné des options installées en usine qui dépassent 2,3 kg (5 lb) en plus des équipements qu'elles remplacent, qui n'étaient pas incluses dans le poids à vide ou dans le poids des accessoires, incluant des freins plus puissants, niveleurs, porte-bagages de toit, batterie de grande capacité et garnitures spéciales.

### **PSI (Livres par pouce carré)**

Une unité de mesure standard de la pression d'air.

### **Pression de gonflage des pneus recommandée**

Pression de gonflage recommandée inscrite sur l'étiquette d'information sur les pneus et la charge apposée sur le montant B de la porte du conducteur pour les conditions de conduite normale et procurant la meilleure maniabilité, durée de la bande de roulement et confort de la conduite.

### **Jante**

Un support métallique du pneu, ou du pneu et de la chambre à air, sur lequel repose le talon du pneu.

### **Flanc**

Partie du pneu entre la bande de roulement et le talon.

### **TIN (Numéro d'identification du pneu)**

Le TIN est un identifiant unique qui aide les fabricants à entrer en communication avec les acheteurs lors de rappels ou d'autres situations concernant la sécurité des pneus et aide les acheteurs à identifier facilement les pneus concernés. Le TIN est composé de quatre marquages: «Identification du fabricant», «Taille du pneu», «Code de type de pneu» et «Date de fabrication».

### **Indice de charge du pneu**

Code numérique correspondant à la charge maximale que peut porter le pneu.

### **Constitution du pli et matériaux utilisés**

Nombre de plis ou nombre de couches enrobées de caoutchouc utilisées dans la fabrication de la bande de roulement et de le flanc. Les fabricants de pneus doivent également indiquer les matériaux utilisés dans la fabrication des plis du talon et du

flanc, incluant l'acier, le nylon, le polyester et autres.

### **Indice de vitesse du pneu**

Une partie de la désignation du pneu; indique la gamme de vitesse pour laquelle le pneu a reçu une approbation.

### **Limite totale du chargement**

Capacité de chargement et de bagages du véhicule augmentée du nombre d'occupants multiplié par 68 kilogrammes (150 lbs).

### **Traction**

Force exercée par le véhicule sur la route par l'entremise des pneus. La traction fournie.

### **Bande de roulement**

La partie du pneu qui est en contact avec la route.

### **Indicateurs d'usure**

Bandes étroites, parfois appelées «bandes d'usure», qui paraissent lorsqu'il ne reste que 1,6 mm ( $\frac{1}{16}$  po) à la surface de la bande de roulement.

### **Normes de classement uniforme des pneus selon la qualité**

Un système de classement montrant les indices d'adhérence, de température et d'usure de la bande de roulement des pneus. Les indices sont établis par les fabricants selon les modes d'essais imposés par le gouvernement américain. Les indices sont moulés dans la paroi du pneu.

### **Charge maximale du véhicule sur le pneu**

Partie individuelle de la charge du véhicule sur chaque pneu obtenue en déterminant la charge distribuée sur chacun des essieux et en la divisant par deux.

## **Conduite en hiver**

Avant l'arrivée de l'hiver, faire préparer le véhicule pour l'hiver chez un Concessionnaire smart à commande électrique agréé.

Ce service comprend:

- Vérification de la concentration du liquide anticorrosion/antigel.
- Ajout de concentré de lave-glace à l'eau du pare-brise/lunette arrière. Utilisation d'un concentré de liquide de lave-glace pour l'hiver, formulé pour des températures sous le point de congélation (▷ page 236).
- Vérification de la batterie 12 V. La capacité de la batterie 12 V décroît avec la baisse de la température ambiante.
- Changement des pneus.

### **Pneus d'hiver**

#### **ATTENTION**

Les pneus d'hiver dont la bande de roulement est inférieure à 4 mm ( $\frac{1}{6}$  po) doivent être remplacés. Ils ne sont plus adéquats pour la conduite en hiver.

À des températures inférieures à 7°C (45°F) et lorsque des conditions d'hiver prévalent, toujours utiliser des pneus d'hiver. Ce ne sont pas tous les pneus M+S qui assurent une performance spéciale en hiver. S'assurer que les pneus installés comportent le symbole d'une montagne/flocon de neige  sur le flanc du pneu. Ces pneus répondent aux exigences spécifiques de traction à neige de la Rubber Manufacturers Association (RMA) ainsi que de l'Association canadienne de l'industrie du caoutchouc (RAC) et sont conçus spécialement pour les conditions de neige. Le recours à des pneus d'hiver est la seule façon d'obtenir une efficacité maximale des systèmes ABS et ESP® en hiver.



Par mesure de précaution, s'assurer que tous les pneus d'hiver sont de même marque et possèdent la même bande de roulement. Pour de l'information sur les pneus d'hiver pour ce véhicule, voir la section «Données techniques» (▷ page 234).

Toujours observer l'indice de vitesse des pneus d'hiver installés sur le véhicule. Si l'indice de vitesse maximale des pneus est moindre que celui du véhicule, un avis à cet effet doit être affiché à la vue du conducteur. De tels avis sont disponibles auprès du fournisseur de pneus ou de tout Concessionnaire smart à commande électrique agréé.

### Chaînes à neige\*

**!** Se rappeler que les chaînes à neige doivent toujours être compatibles avec les dimensions des pneus du véhicule. Les chaînes à neige approuvées par smart sont permises uniquement pour les tailles de pneu suivantes:

175/55 R15 sur l'essieu arrière.

Par mesure de sécurité, smart recommande de n'utiliser que des chaînes à neige approuvées par smart.

L'information à ce sujet est disponible chez le Concessionnaire smart.

Se référer aux directives de fonctionnement séparées pour des informations détaillées sur l'installation des chaînes à neige.

Les chaînes à neige doivent être utilisées uniquement sur des routes couvertes de neige et à des vitesses n'excédant pas 50 km/h (30 mi/h). Les enlever aussitôt que les routes sont dégagées.

Lors de la conduite avec des chaînes à neige, observer les directives suivantes:

- L'utilisation de chaînes à neige n'est pas permise avec toutes les combinaisons de pneus et roues (▷ page 234).
- Utiliser les chaînes à neige par paire et sur les roues arrière seulement. Suivre les directives d'installation du fabricant.
- L'utilisation de chaînes à neige peut être interdite selon l'endroit. Se renseigner au sujet des lois des provinces et des états avant d'installer les chaînes à neige sur le véhicule.

#### ATTENTION

Lors de l'installation ou de l'enlèvement des chaînes à neige, toujours stationner le véhicule sur un sol plat, serrer le frein de stationnement et arrêter le système d'entraînement. Autrement, le véhicule pourrait se déplacer et causer des blessures au conducteur et aux autres.

#### ATTENTION

Lors de l'installation ou de l'enlèvement des chaînes à neige, s'assurer que le conducteur et le véhicule sont à une distance sécuritaire de la route. Dans le cas contraire, les véhicules derrière le vôtre pourraient vous blesser et mettre en danger les autres usagers de la route.

#### ATTENTION

La conduite avec des chaînes à neige modifie la conduite du véhicule, peu importe la surface routière. Par conséquent, toujours adapter le style de conduite aux conditions de route et de température qui prévalent.

**!** Si les chaînes à neige installées ne répondent pas aux exigences, elles pourraient frotter contre les composantes de la carrosserie ou de l'essieu lorsque le véhicule est en mouvement. Ceci pourrait endommager la jante/le pneu ou le véhicule.

\* Équipement optionnel

## Instructions sur la conduite

### Sobriété au volant

#### ATTENTION

Ne jamais conduire, ou laisser quiconque conduire, sous l'influence de l'alcool ou des drogues. Même à petite dose, l'alcool et les stupéfiants ne manquent pas d'affecter les réflexes, la perception et le jugement.

Le risque d'accident grave, voire mortel, augmente considérablement si l'on conduit après avoir consommé alcool et drogues.

### Pédales

#### ATTENTION

S'assurer que l'aire de débattement de la pédale soit absolument libre de toute obstruction. Aucun objet ne doit se trouver dans le dégagement pieds du côté conducteur. Si des moquettes\* ou tapis se trouvent dans le dégagement pieds, s'assurer que le débattement des pédales est suffisant.

Durant des manoeuvres soudaines d'accélération ou de freinage, des objets pourraient se coincer entre ou derrière les pédales, et nuire au freinage ou à l'accélération. Ceci pourrait provoquer des accidents et/ou des blessures.

### Servoassistance

#### ATTENTION

La servoassistance des systèmes de freinage et de direction n'est d'aucun recours si le système d'entraînement est hors fonction. En pareil cas, il importe de se rappeler qu'un effort considérablement plus grand est requis pour freiner et diriger le véhicule. Adapter votre conduite en conséquence.

## Freins

#### ATTENTION

S'assurer de ne pas mettre en danger les autres usagers de la route lors des manoeuvres de freinage.

Se référer à la description du système hydraulique d'assistance au freinage (▷ page 52).

**!** Étant donné que le système ESP® fonctionne automatiquement, le contact doit être coupé lorsque le frein de stationnement est testé sur un dynamomètre d'essai. L'action de freinage actif du système ESP® risquerait d'endommager sérieusement le système de freinage, ce qui n'est pas couvert par la garantie limitée smart.

Le bas niveau du liquide peut provenir de l'usure des plaquettes de frein ou d'une fuite dans le réservoir.

Le niveau du liquide de frein dans le réservoir peut être trop bas si le témoin avertisseur de frein s'allume au combiné d'instruments (▷ page 24) même si le frein de stationnement est desserré.

Faire vérifier immédiatement le système de freinage. Contacter un Concessionnaire smart à commande électrique agréé.

Toutes les vérifications et tous les travaux d'entretien du système de freinage devraient être effectués par un technicien qualifié seulement. Contacter un Concessionnaire smart à commande électrique agréé.

N'installer que les plaquettes et n'utiliser que le liquide de freins recommandés par smart.

### Conduite en pente

#### ATTENTION

Le fait de poser son pied sur la pédale de frein en conduisant causera l'usure excessive et prématurée des garnitures.

\* Equipement optionnel

Cela peut également causer la surchauffe des freins et réduire considérablement leur efficacité, risquant même de ne pas pouvoir arrêter le véhicule à temps pour éviter une collision.

Veillez suivre les directives suivantes afin d'éviter d'excéder la vitesse maximale permise lors de la conduite en pente descendante:

- Ne pas déplacer le levier sélecteur à **N**.
- La récupération est limitée lorsque:
  - la batterie haute tension est complètement chargée ou trop froide.
  - le système électronique ou le moteur électrique surchauffe.

Lors de la conduite en pente longue et descendante, ne pas maintenir enfoncée la pédale de frein. L'enfoncer plutôt par intervalles pour réduire la vitesse du véhicule.

### Stress faible et élevé

Après un freinage dur, il est recommandé de continuer à rouler un certain temps, au lieu de stationner immédiatement, afin d'accélérer le refroidissement des freins. Si le système de freinage n'est généralement soumis qu'à des charges modérées, il est recommandé de vérifier régulièrement l'efficacité des freins en appliquant une pression de freinage supérieure à la normale, à vitesse élevée. Cette mesure améliorera aussi la prise des plaquettes de freins.

#### ATTENTION

S'assurer de ne pas mettre en danger les autres usagers de la routes lors de ces manoeuvres de freinage.

### Surface détrempée

#### ATTENTION

Après avoir conduit sous une pluie forte pendant un certain temps sans utiliser les

freins ou avoir passé dans l'eau suffisamment profonde pour en détremper les garnitures, il est possible que la première application des freins soit quelque peu retardée et qu'il faille exercer plus de pression sur la pédale pour freiner. Maintenir une distance sécuritaire avec les véhicules à l'avant.

Afin d'aider à prévenir la corrosion des freins à disque après avoir conduit sur des routes mouillées (surtout recouvertes de sel), il est recommandé de freiner fermement le véhicule avant de le stationner. La chaleur générée sert à sécher les freins.

#### ATTENTION

S'assurer de ne pas mettre en danger les autres usagers de la routes lors de ces manoeuvres de freinage.

### Effet de freinage limité sur route salée

Se rappeler que l'effet des freins peut être limité sur les routes salées. Une couche de sel peut se former sur les freins à disques et les plaquettes, réduisant la friction entre le frein à disque et la plaquette. Cet effet se constate surtout après avoir parcouru de longues distances sans freiner, par exemple sur l'autoroute, et après que le véhicule a été stationné pendant plusieurs heures.

#### ATTENTION

L'accumulation de sel sur les freins à disque et les plaquettes réduit l'efficacité du freinage et augmente la distance nécessaire pour immobiliser complètement le véhicule. Ceci pourrait éventuellement entraîner un accident ou des blessures.

Pour éviter ce danger, il est recommandé:

- de freiner prudemment à l'occasion sur les routes recouvertes de sel pour éliminer toute trace de sel sur les freins à

disque et les plaquettes, sans mettre en danger les autres usagers de la route

- de conserver une bonne distance avec le véhicule à l'avant et de conduire prudemment
- d'appuyer prudemment sur les freins à la fin du voyage, et à nouveau au début du prochain voyage pour éliminer tout résidu de sel sur les freins à disques

>> **Fonctionnement.**

### Nouvelles plaquettes de freins

N'installer que les plaquettes de freins recommandées par smart.

#### ATTENTION

Si des plaquettes de freins ou des liquides de freins autres que ceux recommandés sont utilisés, les propriétés de freinage du véhicule risquent d'être défavorablement affectées et la sécurité de freinage sérieusement compromise. Ceci pourrait causer un accident.

#### ATTENTION

Les nouvelles plaquettes de freins ne fourniront un effet de freinage optimal qu'après plusieurs centaines de kilomètres (milles). En ce sens, le conducteur doit compenser pour l'effet de freinage réduit en appuyant plus fermement sur la pédale de frein et en adaptant son style de conduite en conséquence. La même façon de procéder s'applique si les plaquettes de freins ou les freins à disques ont été changés.

### Conduire sensiblement - économiser le carburant

La consommation d'énergie dépend, en grande mesure, des habitudes de conduite et des conditions d'utilisation du véhicule.

Pour économiser l'énergie, il est recommandé:

- De conserver une bonne distance avec le véhicule à l'avant et de conduire prudemment.
- D'éviter les accélérations et décélérations fréquentes.
- De maintenir les pneus gonflés aux pressions recommandées.
- D'enlever les porte-bagages\* lorsque non requis.
- D'enlever toutes les charges inutiles.
- De faire effectuer tous les travaux d'entretien aux intervalles spécifiés dans le carnet d'entretien, tel que requis par le système d'entretien. Contacter un Concessionnaire smart à commande électrique agréé.

La consommation d'énergie augmente également en circulation urbaine, lors de courts voyages et dans des régions montagneuses.

### Pneus

#### ATTENTION

Au premier signe de vibration soudaine, de détérioration de la conduite ou d'un quelconque endommagement du véhicule, le conducteur doit allumer les feux de détresse, ralentir prudemment et aller stationner le véhicule dans un endroit sécuritaire à bonne distance de la route.

Examiner les pneus et le dessous de la carrosserie pour détecter tout dommage. Si le véhicule ou les pneus ne semblent pas sécuritaires, faire remorquer le véhicule chez un Concessionnaire smart ou chez le revendeur de pneus le plus proche pour y faire effectuer les réparations.

La loi exige que les pneus soient munis d'indicateurs d'usure (TW). Ces indicateurs, placés à profondeur égale à six endroits de la bande de roulement, devien-

\* Equipement optionnel

ment visibles à une profondeur d'environ  $\frac{1}{16}$  po (1,6 mm), à ce point, le pneu a atteint les limites d'usure admissibles et devrait être remplacé.

L'indicateur paraît sous forme de bande transversale à la surface de la bande de roulement.

#### ATTENTION

Les lois fédérales sur la sécurité des véhicules motorisés considèrent qu'un pneu est usé quand les indicateurs à la surface de la bande de roulement deviennent visibles à environ  $\frac{1}{16}$  po (1,6 mm). Éviter d'attendre que les pneus soient trop usés. Quand la profondeur des sculptures approche  $\frac{1}{8}$  po (3 mm), l'adhérence sur route mouillée est nettement réduite.

L'adhérence des pneus varie considérablement en fonction des conditions atmosphériques et du revêtement de la route.

Il est impératif de respecter les pressions de gonflage prescrites. Ceci concerne particulièrement les pneus fortement sollicités (à savoir vitesses élevées, lourdes charges, températures ambiantes élevées).

#### ATTENTION

Ne jamais rouler sur un pneu à plat. Un pneu à plat nuira à la capacité de diriger ou de freiner le véhicule, et pourrait entraîner une perte de contrôle. La conduite continue ou à haute vitesse sur un pneu à plat engendre une accumulation de chaleur excessive risquant de causer un incendie.

Pour plus d'information, voir «Pneus et jantes» (> page 138).

### Aquaplanage

Même à basse vitesse et avec des pneus neufs, l'aquaplanage peut survenir et entraîner une perte de contrôle, selon la profondeur de la couche d'eau sur la route. Réduire la vitesse du véhicule, éviter les

ornières de la route et freiner avec prudence sous la pluie.

### Traction des pneus

La vitesse sécuritaire sur une route humide, enneigée ou glacée est toujours inférieure à celle sur une route sèche.

Dès que les températures approchent du point de congélation, se méfier de l'état des routes.

#### ATTENTION

La formation d'une couche de glace sur la chaussée réduit sensiblement le coefficient d'adhérence des pneus. Dans de telles conditions, conduire prudemment et éviter les manoeuvres et les freinages brusques.

En hiver, smart recommande de chausser les quatre roues de pneus d'hiver (> page 158) ayant une profondeur de semelle minimale de 4 mm ( $\frac{1}{8}$  po) aux quatre roues pour assurer une tenue de route normale. Sur neige tassée, ils peuvent réduire la distance de freinage comparativement aux pneus d'été. Mais la distance de freinage est encore plus longue que sur route qui n'est ni enneigée ni glacée. Faire preuve de prudence.

 Éviter de faire patiner une roue motrice durant une période prolongée lors du démarrage sur surface glissante. Dans le cas contraire, la transmission pourrait être endommagée, ce qui n'est pas couvert par la garantie limitée smart.

### Indice de vitesse du pneu

Peu importe l'indice de vitesse des pneus, les limites de vitesse locale doivent être respectées. Conduire prudemment en fonction des conditions de la route.

### ATTENTION

Ne jamais conduire plus vite que le préconise l'indice de vitesse des pneus du véhicule, même si la loi le permet.

Dépasser la vitesse maximale permise pour le pneu pourrait provoquer une défaillance soudaine du pneu, entraînant une perte de contrôle du véhicule qui pourrait résulter en un accident ou des blessures graves, voire la mort pour vous et les autres.

S'assurer que les pneus ont l'indice de vitesse requis tel que spécifié pour ce véhicule dans la section «Données techniques» (▷ page 234), lors de l'achat de pneus neufs par exemple.

Pour savoir comment identifier l'indice de vitesse du pneu sur le flanc d'un pneu, voir «Indice de taille, de charge et de vitesse du pneu» (▷ page 152).

En cas d'incertitude sur la lecture de l'information fournie sur le flanc du pneu, le Concessionnaire smart à commande électrique agréé se fera un plaisir de vous renseigner.

-  Pour des informations sur les indices de vitesse des pneus d'hiver, voir «Pneus toutes saisons et pneus d'hiver» (▷ page 153).

### Directives pour la conduite en hiver

La première règle à observer en hiver sur route glissante ou verglacée est de conduire prudemment en évitant les accélérations, les freinages et les coups de volant brusques.

Pour plus de détails sur la conduite avec chaînes à neige\*, voir «Chaînes à neige\*» (▷ page 159).

Le sel et les produits chimiques répandus sur les routes peuvent affecter défavorablement l'efficacité du freinage. Une pression accrue sur la pédale peut donc s'avérer nécessaire pour générer un plus grand effort de freinage.

Lors de longs parcours sur routes traitées au sel, enfoncer périodiquement les freins, ce qui permet de rétablir l'effet normal de freinage réduit par l'action du sel.

En reprenant la route après un stationnement précédé d'un voyage sur routes traitées au sel, vérifier aussitôt l'efficacité des freins.

### ATTENTION

S'assurer de ne pas mettre en danger les autres usagers de la routes lors de ces manoeuvres de freinage.

### ATTENTION

L'indicateur de température extérieure n'est pas un dispositif avertisseur en cas de gel et, par conséquent, ne doit pas être utilisé comme tel. L'enregistrement de températures juste au-delà du point de congélation ne garantit aucunement que la chaussée est exempte de verglas.

Pour plus d'information, voir «Conduite en hiver» (▷ page 158).

### Flaque d'eau

Éviter de conduire dans les endroits inondés ou dans l'eau dont on ignore la profondeur. Avant de conduire dans une flaque d'eau, en déterminer la profondeur. Ne jamais accélérer avant d'engager le véhicule dans l'eau.

S'il faut conduire dans une flaque d'eau, conduire lentement pour empêcher l'eau d'entrer

- dans le compartiment avant
- dans le compartiment moteur
- dans l'habitacle

 L'eau infiltrée à ces endroits peut endommager

- les composantes électriques
- le câblage électrique

\* Equipement optionnel

- le système d'entraînement
- la batterie haute tension

Aucun de ces dommages n'est couvert par la garantie limitée smart.

### Habitacle

#### ATTENTION

Toujours immobiliser les objets transportés de la façon la plus sécuritaire.

En cas d'accident, lors d'un freinage dur ou de manoeuvres soudaines, les objets non retenus peuvent être éjectés dans le véhicule et causer des blessures aux occupants. L'espace de chargement est l'endroit idéal pour le transport des objets.

### Contrôle et fonctionnement des émetteurs radio

#### Radio et téléphone

#### ATTENTION

Ne pas oublier que la responsabilité première du conducteur est la conduite sécuritaire du véhicule. Ne faire fonctionner la radio ou téléphone<sup>8</sup> que si les conditions de la route, de la météo et de la circulation le permettent.

Se rappeler qu'à une vitesse aussi peu élevée que 50 km/h (environ 30 mi/h), le véhicule couvre une distance de 14 m (environ 44 pieds) chaque seconde.

#### Téléphones et émetteurs-récepteurs

#### ATTENTION

Ne jamais utiliser d'émetteur radio équipé d'une antenne solidaire ou intégrée (c'est-à-dire sans que l'émetteur ne soit raccordé à une antenne externe) à l'intérieur du véhicule lorsque le système d'entraînement est en fonction. Sinon, le système électro-

nique du véhicule risque d'être endommagé et d'entraîner un accident et/ou des blessures personnelles graves.

Les émetteurs radiophoniques, tels que les téléphones portables ou un poste de bande publique (CB) peuvent être utilisés à l'intérieur du véhicule seulement s'ils sont branchés à une antenne installée à l'extérieur du véhicule.

Consulter les instructions de l'émetteur radio quant à l'usage d'une antenne externe.

### Température du liquide de refroidissement

Lors de conditions de fonctionnement difficiles, par exemple en circulation dense, la température du liquide de refroidissement peut s'élever.

**!** Une température excessive du liquide de refroidissement allume le témoin avertisseur rouge  de température du liquide de refroidissement dans le combiné d'instruments.

Le système d'entraînement ne devrait pas fonctionner si le témoin d'avertissement rouge de température du liquide de refroidissement  est allumé. De sérieux dommages peuvent être causés au système d'entraînement et à la batterie haute tension, ce qui n'est pas couvert par la garantie limitée smart.

Pour plus d'informations sur le témoin d'avertissement de la température du liquide de refroidissement (▷ page 187).

### Conduite à l'étranger

Un vaste réseau de Concessionnaires smart est à votre disposition à l'étranger. Ceux qui doivent voyager dans des régions qui

<sup>8</sup> Observer toutes les lois.

ne figurent pas dans l'annuaire des Concessionnaires smart agréés peuvent obtenir les informations requises auprès de leur Concessionnaire smart à commande électrique agréé.

Se rappeler, cependant que dû à des exigences techniques de la smart fortwo à commande électrique et ses systèmes de puissance à haute tension, le véhicule ne peut être entretenu que chez un Concessionnaire smart à commande électrique agréé.

S'il est prévu de conduire le véhicule à l'étranger, il est à noter que :

- Les garages en mesure d'effectuer une réparation, ou les pièces requises, ne seront peut-être pas disponibles sur place.
- Les douilles de pouvoir AC dans certains pays, spécialement outre-mer, requièrent différentes fiches pour le câble de charge.
- Les postes de charge peuvent ne pas être disponibles.

#### Feux de croisement symétriques

**i** En conduite à l'étranger où la circulation se fait du côté opposé au pays d'immatriculation du véhicule, les phares doivent être modifiés pour des feux de croisement symétriques. On peut obtenir les renseignements appropriés chez tout Concessionnaire smart à commande électrique agréé.

#### Entretien du véhicule

##### Conseils sur l'entretien

L'entretien régulier et approprié contribue à maintenir la valeur de votre véhicule. La meilleure façon de protéger le véhicule contre les risques environnementaux est de le laver et d'appliquer régulièrement des traitements de protection.

smart recommande d'apporter des soins à la peinture au moins deux fois par année (au printemps et en automne).

#### ATTENTION

Plusieurs produits de nettoyage peuvent être dangereux. Certains sont toxiques et d'autres inflammables. Observer toujours les recommandations du fabricant sur le contenant. Toujours ouvrir les portes ou baisser les vitres du véhicule en nettoyant l'intérieur.

Ne jamais utiliser de fluides ou solvants qui ne sont pas conçus pour le nettoyage du véhicule.

Toujours garder les produits de nettoyage dans un endroit verrouillé et hors de la portée des enfants.

**i** Suivre les conseils sur l'entretien.

Laver le véhicule manuellement de préférence.

À l'usage, même garé, le véhicule est exposé à l'action de nombreuses influences externes qui, si elles ne sont pas vérifiées peuvent attaquer la peinture ainsi que le dessous de la carrosserie, provoquant ainsi des dommages permanents.

Ces dommages proviennent non seulement des conditions climatiques rigoureuses et variables, mais aussi :

- de la pollution atmosphérique
- du sel d'épandage
- du goudron
- du gravier et des éclats de pierre

Protéger la peinture en enlevant immédiatement :

- Insectes
- Fientes d'oiseaux
- Résines d'arbres, etc.
- Graisse et huile
- Liquide de frein
- Liquide de refroidissement



- Carburant
- Taches de goudron

**!** Le manquement à enlever immédiatement cette saleté et ces taches pourrait endommager la peinture ou le tissu du toit décapotable \*. De tels dommages ne sont pas couverts par la garantie limitée smart.

Des lavages fréquents éliminent ou réduisent l'effet nocif des agents énumérés.

Certaines conditions défavorables exigent des lavages plus fréquents comme par exemple:

- régions côtières
- régions industrielles (fumées, gaz d'échappement)
- conduite en hiver

De temps à autre, faire l'inspection du véhicule pour déceler tout dommage attribuable aux éclats de pierres ou autres. Il convient de remédier le plus tôt possible à ces dommages afin d'éviter la corrosion.

Ce faisant, ne pas négliger le dessous de la carrosserie. Une vérification minutieuse du dessous de la carrosserie implique son lavage préalable. Les endroits présentant des défauts doivent être de nouveau enduits de produit anticorrosion.

Ce véhicule a reçu, en usine, un traitement anticorrosion des crevasses à base de cire assurant une protection à vie. smart estime inutile un traitement ultérieur et ne le recommande pas en raison de l'incompatibilité éventuelle des produits d'origine avec ceux appliqués par la suite.

Les produits d'entretien et recommandations spécialement adaptés à nos véhicules répondent aux derniers développements technologiques. Ces produits d'entretien homologués par smart sont disponibles chez les Concessionnaires smart à commande électrique agréés.

Les éraflures, dépôts corrosifs, rouille ou dégâts résultant de soins inappropriés ou insuffisants ne peuvent pas toujours être

éliminés ou réparés à l'aide des produits suggérés. Dans ces cas, on recommande de consulter votre Concessionnaire smart à commande électrique agréé habituel.

Les paragraphes suivants sont consacrés au nettoyage et à l'entretien du véhicule. Ils comportent des conseils utiles et indiquent les produits d'entretien smart recommandés et la façon de les utiliser.

### Entretien du véhicule

Contactez un Concessionnaire Smart electric drive agréé pour connaître les produits d'entretien recommandés et approuvés.

- i** Conseils sur le système de toit ouvrant souple, voir (▷ page 171).

#### ATTENTION

Après le lavage du véhicule, les freins pourraient être mouillés et leur fonctionnement diminué. Par conséquent, freiner légèrement à plusieurs reprises après le démarrage, en surveillant la circulation routière.

\* Equipement optionnel

### Choix du produit de nettoyage approprié

❗ Pour éviter les dommages à l'habitacle et au matériel: Ne jamais frotter ni utiliser des produits de nettoyage sur la sellerie en tissu, ne jamais appliquer de produits concentrés, de détachants, etc. sur la sellerie cuir. Ne jamais récurer ou utiliser des solvants sur les pièces en plastique. Ne jamais appliquer de produits concentrés sur les vitres, ne pas toucher à l'intérieur des vitres avec des objets durs tels que des grattoirs ou bagues, au risque d'endommager les vitres.

>> Fonctionnement.

Intérieur	Considérations spéciales	Taches légères	Taches prononcées
Sellerie tissu	Utiliser un linge propre et sans charpie	Eau légèrement savonneuse	Détachant (vérifier d'abord à un endroit moins visible)
Pièces en plastique	Utiliser un linge qui ne déteindra pas	Linge propre et humide, vaporiser le cockpit	Linge propre et humide, vaporiser le cockpit
Sellerie cuir	Utiliser un linge propre qui ne déteindra pas	Linge propre avec eau tiède, produit d'entretien du cuir	Produit d'entretien du cuir
Vitres		Humide, linge propre, linge microfibrés, nettoyeur à vitres	Linge microfibrés, nettoyeur à vitres

❗ Pour éviter d'endommager les surfaces extérieures, ne jamais: Utiliser de nettoyant à peinture concentré, de polisseuse, agent abrasif, acide, très alcalin, éponges abrasives, équipement de nettoyage haute pression ou à eau chaude.

Extérieur	Considérations spéciales	Taches légères Lave-auto manuel/ automatique	Taches prononcées Lave-auto manuel/ automatique
cellule sécuritaire tridion, noir	Fini peinture, une couche, enduit de poudre	Concentré de shampooing auto, produit d'élimination des insectes, poli	Concentré de shampooing auto, cire dure, produit d'élimination des insectes, poli
cellule sécuritaire tridion, argent	Fini peinture, une couche, enduit de poudre et couche d'apprêt		
Pièces plastique très polies (panneaux de carrosserie)	Panneaux de carrosserie avec couche de base et couche d'apprêt ou couche d'apprêt seulement		

Extérieur	Considérations spéciales	Taches légères Lave-auto manuel/ automatique	Taches prononcées Lave-auto manuel/ automatique
Roues et enjoliveurs de roues	Peinture métallisée deux couches (fini brillant)	Concentré de shampoing d'auto, soin des jantes	Concentré de shampoing d'auto, soin des jantes
Toit souple rétractable	Tissu PAC	Concentré de shampoing auto, nettoyeur de toit souple, vaporisation d'imprégnation	Concentré de shampoing auto, nettoyeur de toit souple, vaporisation d'imprégnation

### Enlever les insectes

Enlever les restes d'insectes avant de laver le véhicule.

- ▶ Vaporiser le produit pour éliminer les traces d'insectes.
- ▶ Laisser le produit agir brièvement.
- ▶ Frotter doucement avec un tissu souple ou une éponge.
- ▶ Rincer avec beaucoup d'eau.
- ▶ Traiter la surface nettoyée avec de la cire dure.

### Enlever les taches de goudron

Enlever toute tache de goudron avant de laver le véhicule.

- ▶ Appliquer le nettoyeur à goudron avec un linge souple.
- ▶ Laisser le nettoyeur à goudron agir brièvement.
- ▶ Frotter doucement.
- ▶ Rincer avec beaucoup d'eau.
- ▶ Traiter la surface nettoyée avec de la cire dure.

### Lavage du véhicule

En hiver, enlever toute trace de sel d'épandage dès que possible.

Lors du lavage du dessous du véhicule, ne pas oublier de nettoyer l'intérieur des roues.

### Lavage manuel du véhicule

- ▶ Laver le véhicule avec un concentré de shampoing pour auto et une éponge.
- ▶ Rincer à l'eau claire.
- ▶ Sécher le véhicule avec une serviette.

**!** Ne pas laver le véhicule directement au soleil. Les surfaces du panneau de carrosserie et le fini de la peinture pourraient être endommagés.

### Lavage du véhicule dans un lave-auto automatique

**i** Lorsque le véhicule est amené dans un lave-auto automatique, des gouttelettes d'eau peuvent glisser à l'intérieur des vitres latérales.

Enlever l'antenne du véhicule avant de le conduire dans un lave-auto automatique.

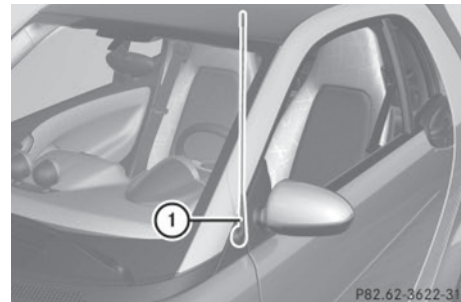

- ▶ **Dépose:** Dévisser l'antenne ① dans le sens contraire des aiguilles d'une montre.
- ▶ **Pose:** Visser l'antenne ① dans le sens des aiguilles d'une montre.

### Lavage sous pression

#### ⚠ ATTENTION

Ne pas utiliser un pistolet rond (broyeur de saletés) pour nettoyer le véhicule sous pression, particulièrement les pneus. Sinon, les pneus pourraient être endommagés et un accident pourrait survenir.

❗ Ne pas viser directement aucune des pièces suivantes:

- pièces électriques
- connecteurs électriques
- joints d'étanchéité
- autres pièces en caoutchouc

La distance devrait être d'au moins 10 cm (3,9 po) et la température de l'eau ne doit pas excéder 60°C (140°F). Toujours se conformer aux directives d'utilisation du fabricant quant à la distance à conserver entre le véhicule et le gicleur du nettoyeur haute pression.

Toujours diriger le jet d'eau d'un mouvement de va-et-vient sur la surface.

❗ Le lavage sous pression peut endommager

- la batterie haute tension
- le système d'entraînement
- le compartiment moteur

Ne pas laver sous pression les composantes suivantes:

### Applicatifs décoratifs

❗ Les applicatifs décoratifs sont collés en permanence aux pièces peintes du véhicule et ne peuvent être enlevés.

❗ Ne pas exposer les applicatifs décoratifs aux solvants, à l'essence ou au diesel.

i Lors du lavage avec un jet sous pression, noter les directives de valeurs suivantes :

- Température maximale de l'eau. 80 °C (176°F)
- Distance minimale 30 cm (11,8 po)
- Le jet d'eau frappe à angle droit.

### Soin de la peinture

La fréquence à laquelle la peinture doit être examinée dépend de

- la fréquence d'utilisation du véhicule
- l'endroit où le véhicule est généralement stationné (par ex. dans un garage ou sous un arbre)
- la saison en cours
- la température et l'environnement

### Corriger les dommages à la peinture

On peut recourir à un style retouche pour les dommages minimes à la peinture (égratignures, éclats de pierre)

Les stylos retouche recommandés sont disponibles chez votre Concessionnaire smart.

i Pour les travaux de peinture importants, contacter votre Concessionnaire smart.

Extérieur	Options de réparation
Pièces en plastique (panneaux de carrosserie) avec enduit lustré	Stylo retouche enduit lustré
Panneaux de carrosserie avec couche de fond et enduit lustré	stylo retouche recommandé de la couleur appropriée
cellule sécuritaire tridion	stylo retouche recommandé de la couleur appropriée

### Système de toit souple (cabriolet seulement)

Un entretien régulier protégera le toit décapotable escamotable et le toit décapotable arrière contre les éléments externes, pour en préserver la valeur. N'utiliser qu'un nettoyeur approuvé pour les toits souples pour nettoyer la saleté.

**!** Ne jamais nettoyer un toit décapotable avec un jet d'eau sous pression, puisque l'eau pourrait pénétrer à l'intérieur du véhicule.

### Nettoyage du tissu du toit décapotable

**!** Ne nettoyer le toit décapotable escamotable et le toit décapotable arrière que lorsqu'ils sont fermés.

#### Nettoyage à sec

► Brosser le tissu du toit décapotable avec une brosse décapotable, toujours dans la même direction (de l'avant vers l'arrière).

#### Nettoyage humide

smart recommande d'utiliser un shampoing pour les véhicules et un nettoyeur de toit décapotable approuvés.

- Nettoyer d'abord à sec le véhicule.
- Nettoyer le toit décapotable à l'aide d'une brosse décapotable ou d'une éponge et beaucoup d'eau tiède.
- Puis rincer à fond à l'eau claire.

**i** Si le véhicule est amené dans un lave-auto, il est possible que de l'eau pénètre à l'intérieur.





Où le trouver .....	174
Messages dans l'affichage .....	175
Que faire si... ..	180
Déverrouillage/verrouillage manuel ....	192
Remplacement de la batterie du transmetteur .....	193
Remplacement des ampoules .....	194
Remplacement des balais d'essuie- glaces .....	202
Pneu à plat .....	204
Changement de roue .....	212
Batteries .....	214
Démarrage-secours .....	218
Remorquage .....	221
Fusibles .....	224

**>> Conseils pratiques.**

## Où le trouver

## Trousse de réparation du pneu

La trousse de réparation des pneus se trouve aux pieds du passager, sous la moquette.

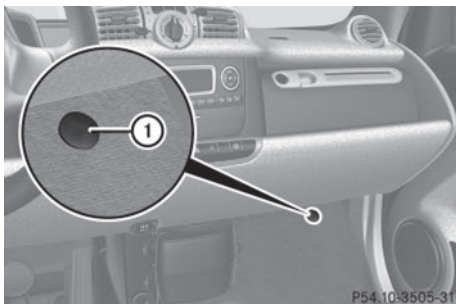

- ▶ Insérer un objet approprié telle une pièce de monnaie dans la fente du crochet à moquette ①.
- ▶ Tourner le crochet à moquette ① dans le sens contraire des aiguilles d'une montre.
- ▶ Soulever la moquette.

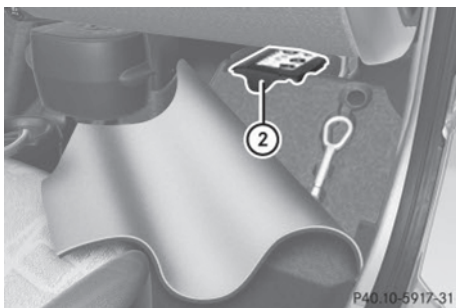

## ② Trousse de réparation des pneus

La matériel suivant est inclus:

- Contenant du scellant à pneu
- Pompe à air électrique avec boyau de remplissage
- Autocollant
- Étiquette d'instructions (à l'intérieur du couvercle de la trousse de réparation des pneus)

- ① Le contenant du scellant du pneu se trouve sous la trousse de réparation des pneus.

## ⚠ ATTENTION

Le scellant à pneus est un dispositif de réparation limité. En cas de défektivité attribuable à un pneu à plat, lire attentivement la section sur les pneus à plat. En utilisant le nécessaire de réparation de pneus, suivre les instructions dans cette section. Le défaut d'adhérer à ces directives pourra causer des blessures sérieuses, voire mortelles.















## Messages dans l'affichage











Les messages suivants paraissent dans l'affichage multifonction (▷ page 93).





Vous pouvez confirmer certains messages dans l'affichage.

- ▶ **Confirmation des messages:** Appuyer brièvement sur le bouton OK du levier de commande (▷ page 92).

Messages sur le visuel	Causes et conséquences possibles et ► Solutions
 <b>Couper le moteur</b>	<p>Le liquide de refroidissement est trop chaud. De plus, le témoin avertisseur  au combiné d'instruments s'allume et une tonalité est émise.</p> <ul style="list-style-type: none"> <li>▶ Arrêter le véhicule immédiatement, dès qu'il est sécuritaire de le faire.</li> <li>▶ Désactiver immédiatement le système d'entraînement.</li> <li>▶ Serrer le frein de stationnement.</li> <li>▶ S'assurer que l'alimentation en air du radiateur n'est pas interrompue.</li> <li>▶ Ne réactiver le système de conduite que lorsque l'affichage du message disparaît. Dans le cas contraire, le système d'entraînement pourrait être endommagé.</li> </ul>
<b>BRAKE</b> (É.-U. seulement)  (Canada seulement) <b>Desserrer frein de stationnement</b>	<p>Vous conduisez alors que le frein de stationnement est serré. De plus, le témoin avertisseur <b>BRAKE</b> (É.-U. seulement),  (Canada seulement) au combiné d'instruments s'allume et une tonalité est émise.</p> <ul style="list-style-type: none"> <li>▶ Desserrer le frein de stationnement</li> </ul>
<b>BRAKE</b> (É.-U. seulement)  (Canada seulement) <b>Système de freinage, cf notice d'utilisation</b>	<p>Il y a une légère anomalie dans l'approvisionnement servo du système de freinage.</p> <ul style="list-style-type: none"> <li>▶ Lors du freinage, continuer d'enfoncer la pédale de frein.</li> <li>▶ Contacter un Concessionnaire smart electric drive agréé.</li> </ul>
<b>BRAKE</b> (É.-U. seulement)  (Canada seulement) <b>Anomalie des freins</b> <b>→ Aller à l'atelier</b>	<p>Il y a une grave anomalie dans l'approvisionnement servo du système de freinage. De plus, une tonalité d'avertissement est émise.</p> <ul style="list-style-type: none"> <li>▶ Contacter un Concessionnaire smart electric drive agréé.</li> </ul>

Messages sur le visuel	Causes et conséquences possibles et ► Solutions
 Faire passer la transmission à N ou P pour démarrer	Vous avez tenté de faire démarrer le moteur pendant que la transmission automatique était en marche arrière <b>R</b> ou en position de marche <b>D</b> . <ul style="list-style-type: none"> <li>► Faire passer la transmission automatique en position de stationnement <b>P</b> ou au point mort <b>N</b>.</li> <li>► S'assurer que les lettres <b>N</b> ou <b>P</b> sont indiquées dans l'affichage multifonction.</li> </ul>
 Transmission pas à P	La porte du conducteur est ouverte et le levier sélecteur des rapports est à la position <b>R</b> , <b>N</b> ou <b>D</b> . De plus, une tonalité d'avertissement est émise. <ul style="list-style-type: none"> <li>► Déplacer le levier sélecteur à la position <b>P</b>.</li> </ul>
 Anomalie - aller à l'atelier	Il y a une anomalie du compresseur de liquide de refroidissement ou du circuit de chauffage/refroidissement. <ul style="list-style-type: none"> <li>► Contacter un Concessionnaire smart electric drive agréé.</li> </ul>
 Batterie - puissance trop faible	La température extérieure est trop basse. La pleine capacité de la batterie n'est pas disponible. Le véhicule ne démarre pas. <ul style="list-style-type: none"> <li>► Charger la batterie haute tension (► page 122).</li> </ul>
 Batterie haute tension au niveau de la réserve	La batterie haute tension a atteint le niveau de la réserve. <ul style="list-style-type: none"> <li>► Charger la batterie haute tension (► page 122).</li> </ul>
 Charger immédiatement la batterie HV	Le niveau de charge de la batterie haute tension est inférieur à 5%. De plus, une tonalité d'avertissement est émise. <ul style="list-style-type: none"> <li>► Charger la batterie haute tension (► page 122).</li> </ul>
 Moteur ne peut redémarrer	Il y a une anomalie sérieuse du système de conduite. Le système d'entraînement ne peut plus démarrer. De plus, une tonalité d'avertissement est émise. <ul style="list-style-type: none"> <li>► Ne pas redémarrer le système d'entraînement.</li> <li>► Contacter un Concessionnaire smart electric drive agréé.</li> </ul>

Messages sur le visuel	Causes et conséquences possibles et ► Solutions
 <p>Système haute tension</p> <p>► Aller à l'atelier</p>	<p>Il y a une anomalie du système d'entraînement, du moteur électrique ou de la batterie haute tension. Il y a un problème de sécurité haute tension.</p> <p>De plus, le témoin avertisseur  au combiné d'instruments s'allume et une tonalité est émise.</p> <p>► Contacter un Concessionnaire smart electric drive agréé.</p>
 <p>Réduire</p> <p>► Vitesse</p>	<p>Le véhicule excède la vitesse de 135 km/h (84 m/h).</p> <p>De plus, une tonalité d'avertissement est émise.</p> <p>► Réduire la vitesse du véhicule. Le message disparaît.</p>
 <p>Système d'entraînement</p> <p>► Aller à l'atelier</p>	<p>Il y a une anomalie du système d'entraînement, du moteur électrique ou de la batterie haute tension.</p> <p>De plus, le témoin avertisseur jaune  s'allume au combiné d'instruments.</p> <p>► Contacter un Concessionnaire smart electric drive agréé.</p>
 <p>Système d'entraînement</p> <p>► Couper moteur</p>	<p>Il y a une anomalie du groupe propulseur. Si le système d'entraînement continue de fonctionner, le groupe propulseur peut être endommagé.</p> <p>De plus, le témoin avertisseur rouge  au combiné d'instruments s'allume et une tonalité d'avertissement est émise.</p> <p>► Désactiver le système d'entraînement. ► Ne pas continuer à conduire. ► Contacter un Concessionnaire smart electric drive agréé.</p>
 <p>Ne pas remorquer (sur distance)</p>	<p>Le système d'entraînement ou le système haute tension est défectueux.</p> <p>De plus, le témoin avertisseur  au combiné d'instruments s'allume.</p> <p>► Il est recommandé de faire transporter le véhicule par un atelier spécialisé. Ne <b>pas</b> remorquer le véhicule sur ses propres roues.</p>
 <p>Impossible de charger</p>	<p>Il y a une anomalie avec le chargeur de bord. La batterie haute tension ne peut être chargée.</p> <p>► Contacter un Concessionnaire smart electric drive agréé.</p>

Messages sur le visuel	Causes et conséquences possibles et ► Solutions
 Verrouillage du stationnement inactif	Le levier sélecteur est en position <b>P</b> , mais le verrouillage du stationnement n'est pas détecté. De plus, une tonalité d'avertissement est émise. <ul style="list-style-type: none"> <li>► Serrer le frein de stationnement.</li> <li>► Déplacer le levier sélecteur à une autre position, par ex. <b>R</b>.</li> <li>► Déplacer à nouveau le levier sélecteur à la position <b>P</b>.</li> </ul>
 Porte du conducteur entrouverte	La porte du conducteur est ouverte <ul style="list-style-type: none"> <li>► Fermer la porte du conducteur.</li> </ul>
 Porte entrouverte	La porte du passager est ouverte. <ul style="list-style-type: none"> <li>► Fermer la porte du passager.</li> </ul>
 Hayon ouvert	Un hayon ou le toit souple arrière <sup>9</sup> est ouvert <ul style="list-style-type: none"> <li>► Fermer le hayon ou le toit souple arrière</li> </ul>
 Câble de charge branché	Le câble de charge est inséré dans la prise électrique du véhicule. Le véhicule ne peut se déplacer. De plus, une tonalité d'avertissement est émise. <ul style="list-style-type: none"> <li>► Pour démarrer, retirer le câble de charge de la prise électrique du véhicule et ranger le câble dans le véhicule.</li> </ul>
Prêt à charger	Le véhicule est prêt à ce que la batterie haute tension soit chargée. Il peut s'écouler un délai de 30 secondes avant que le processus de charge ne commence.
Anomalie	Bien que le câble de charge soit correctement inséré dans la prise électrique du véhicule, la batterie haute tension ne se charge pas. Il y a une anomalie avec le chargeur de bord. <ul style="list-style-type: none"> <li>► Contacter un Concessionnaire smart electric drive agréé.</li> </ul>
Aucune charge	La tension de la prise électrique du véhicule est trop faible. <ul style="list-style-type: none"> <li>► S'assurer que le câble de charge est correctement inséré dans les prises électriques du véhicule et de la source électrique. Au besoin, débrancher le câble de charge des deux prises et le réinsérer.</li> </ul> Si le message s'affiche encore par la suite : <ul style="list-style-type: none"> <li>► Contacter un Concessionnaire smart electric drive agréé.</li> </ul>

<sup>9</sup> cabriolet seulement.

## Messages sur le visuel

## Causes et conséquences possibles et ► Solutions



### Contrôler la pression des pneus

La pression de gonflage d'au moins un pneu est significativement inférieure à la valeur de référence.

- Amener prudemment le véhicule jusqu'à l'arrêt, en évitant les manoeuvres brusques de volant et de freinage.
- Vérifier et contrôler la pression de gonflage des pneus tel que requis (► page 141).
- Au besoin, changer la roue (► page 212).

### ATTENTION

Vérifier mensuellement chaque pneu à froid et le gonfler aux pressions de gonflage recommandées par le fabricant du véhicule et indiquées sur l'étiquette d'information sur les pneus et la charge. Si les pneus du véhicule sont de dimensions différentes de celles sur l'étiquette d'information sur les pneus et la charge du véhicule, la bonne pression de gonflage devrait être déterminée pour ces pneus.

Par mesure supplémentaire de sécurité, ce véhicule est équipé d'un système de surveillance de pression de gonflage des pneus (TPMS) qui allume un témoin de basse pression des pneus lorsqu'un ou plusieurs pneus sont significativement sous-gonflés.

Donc, si le témoin de basse pression des pneus s'allume, arrêter et vérifier les pneus dès que possible et les gonfler en conséquence. La conduite sur des pneus considérablement sous-gonflés entraîne la surchauffe et, possiblement, l'éclatement.

Un pneu insuffisamment gonflé réduit aussi l'efficacité énergétique et la durabilité de la bande de roulement, en plus de la tenue de route et de la capacité de freinage. À noter également que le TPMS ne remplace pas l'entretien régulier des pneus et que le conducteur a la responsabilité de maintenir une pression de gonflage exacte, même si le sous-gonflage n'a pas encore entraîné l'allumage du témoin TPMS de basse pression de gonflage.

Le véhicule est aussi équipé d'un témoin d'anomalie TPMS indiquant lorsque le système ne fonctionne pas correctement. L'indicateur d'anomalie du TPMS est combiné au témoin de basse pression de gonflage des pneus. Lorsque le système détecte une anomalie, le témoin clignotera pendant environ une minute puis restera continuellement allumé.

Cette séquence se répète à chaque démarrage subséquent du véhicule, tant et aussi longtemps que l'anomalie existe. Lorsque le témoin d'anomalie est allumé, il est possible que le système ne soit pas en mesure de détecter ou de signaler une basse pression de gonflage des pneus.

Les anomalies du système TPMS peuvent survenir pour diverses raisons, y compris l'installation sur le véhicule de pneus ou de jantes incompatibles, empêchant le système TPMS de fonctionner normalement. Toujours vérifier le témoin d'anomalie TPMS après avoir remplacé un ou plusieurs pneus ou jantes sur le véhicule, afin d'assurer que le remplacement ou le changement de pneus et de jantes permette au système TPMS de continuer à fonctionner normalement.

Messages sur le visuel	Causes et conséquences possibles et ► Solutions
 <p><b>Danger : Glace</b> (Canada seulement)</p>	<p>La température extérieure est inférieure à 3°C. La route peut être glacée.</p> <ul style="list-style-type: none"> <li>► Adapter votre style de conduite aux conditions actuelles de la route et de la température.</li> <li>► <b>Confirmation du message:</b> Appuyer brièvement sur le bouton OK du levier de commande (► page 92).</li> </ul>

### ATTENTION

Le message d'affichage **Danger: Glace** n'est pas un dispositif avertisseur en cas de gel et, par conséquent, ne doit pas être utilisé comme tel.

L'enregistrement de températures juste au-delà du point de congélation ne garantit aucunement que la chaussée est exempte de glace. La route peut encore être glacée, spécialement dans les régions boisées ou sur les ponts. Le véhicule pourrait déraiser si le conducteur ne tient pas compte des conditions de conduite.

Par conséquent, toujours conduire en fonction des conditions de la route et de la température.

## >> Conseils pratiques.







### Que faire si...

#### Témoins et avertisseurs au combiné d'instruments

##### Information générale

En établissant le contact, si l'un des témoins suivants ne s'allume pas au combiné d'instruments pendant la procédure d'auto-vérification des ampoules, (► page 63), faire vérifier l'ampoule concernée et la remplacer au besoin.

## Freinage

Problèmes	Causes et conséquences possibles et ► Solutions
<p> (É.-U. uniquement)</p> <p> (Canada uniquement)</p> <p>Le témoin ABS s'allume pendant que le système d'entraînement est en fonction.</p>	<p>Il y a une anomalie du système ABS.</p> <ul style="list-style-type: none"> <li>► Faire vérifier immédiatement le système ABS par un Concessionnaire smart à commande électrique agréé.</li> </ul>
<p> (É.-U. uniquement)</p> <p> (Canada uniquement)</p> <p>Le témoin ABS s'allume avec le témoin d'avertissement des freins  (É.-U. seulement) ou  (Canada seulement) pendant que le système d'entraînement est en fonction.</p>	<p>Le système ABS est défectueux.</p> <ul style="list-style-type: none"> <li>► Arrêter le véhicule immédiatement dans un endroit sûr.</li> <li>► Ne <b>pas</b> conduire.</li> <li>► Mettre le système d'entraînement hors fonction.</li> <li>► Engager le frein de stationnement au sortir du véhicule.</li> <li>► Contacter l'Assistance routière ou un Concessionnaire smart à commande électrique agréé.</li> </ul>



&gt;&gt; Conseils pratiques.

 **ATTENTION**

Lorsque le système ABS est défectueux, les roues peuvent se bloquer lors d'un freinage dur, réduisant la capacité de diriger le véhicule et augmentant la distance de freinage.

Lorsque le système ABS est désactivé en raison d'une anomalie, le système ESP® est aussi désactivé. Les fonctions de conduite et de freinage de base restent disponibles.

Le risque de patinage du véhicule augmente alors dans certaines situations. Par conséquent, toujours adapter la vitesse et la conduite aux conditions de température et de circulation en cours.

Problèmes	Causes et conséquences possibles et ► Solutions
<p> (É.-U. uniquement)</p> <p> (Canada uniquement)</p> <p>Le témoin avertisseur de freins s'allume pendant que le système d'entraînement est en fonction.</p>	<p>Le conducteur conduit le véhicule avec le frein de stationnement engagé.</p> <p>► Desserrer le frein de stationnement.</p> <p>Le circuit de freinage est défectueux ou le niveau de liquide de frein est trop bas dans le réservoir.</p> <p>► Arrêter le véhicule immédiatement dans un endroit sûr.</p> <p>► Ne <b>pas</b> conduire.</p> <p>► Mettre le système d'entraînement hors fonction.</p> <p>► Ne pas ajouter de liquide de frein, puisque ceci ne résoudra pas le problème.</p> <p>► Engager le frein de stationnement au sortir du véhicule.</p> <p>► Contacter l'Assistance routière ou un Concessionnaire smart à commande électrique agréé.</p>

 **ATTENTION**



Ne pas conduire avec le témoin avertisseur de frein allumé au risque de provoquer un accident. Faire vérifier le système de freinage immédiatement si le témoin des freins reste allumé.



Ne pas ajouter de liquide de frein avant de faire vérifier le système de freinage.

**!** Si le liquide de frein dans le réservoir a chuté au repère minimum ou en-dessous, faire immédiatement vérifier l'épaisseur des plaquettes de freins et la présence éventuelle d'une fuite dans le système de freinage. Contacter immédiatement un Concessionnaire smart à commande électrique agréé. Ne pas ajouter de liquide de frein, puisque ceci ne résoudra pas le problème.



## Systèmes de sécurité

Problèmes	Causes et conséquences possibles et ► Solutions
 Le témoin avertisseur des ceintures de sécurité s'allume pendant environ 6 secondes après le démarrage du système d'entraînement.	<p>Que les ceintures de sécurité soient bouclées ou non, le témoin des ceintures de sécurité s'allume toujours et reste allumé pendant 6 secondes après le démarrage du système d'entraînement.</p> <p>► Boucler les ceintures de sécurité.</p>
 Le témoin de ceinture de sécurité reste constamment allumé. Une tonalité additionnelle retentit pendant un maximum de 6 secondes après le démarrage du système d'entraînement.	<p>La ceinture de sécurité du conducteur n'est pas bouclée.</p> <p>► Boucler les ceintures de sécurité.</p>
 Le témoin des ceintures de sécurité clignote avec une tonalité sonore plus fréquente pendant 60 secondes.	<p>La vitesse du véhicule a dépassé une fois 25 km/h (15 mi/h), et tant la ceinture de sécurité du conducteur que celle du passager ne sont pas bouclées.</p> <p>► Boucler les ceintures de sécurité.</p> <p>Si la ceinture du conducteur ou du passager reste débouclée après 60 secondes, la tonalité d'avertissement cesse. Le témoin de ceinture de sécurité cesse de clignoter mais reste allumé.</p> <p>Le témoin de ceinture de sécurité s'éteindra seulement si la ceinture de sécurité du conducteur et celle du passager (en autant que le siège passager soit occupé) sont bouclées, ou que le véhicule est immobile et qu'une porte est ouverte.</p>

Problèmes	Causes et conséquences possibles et ► Solutions
 Première possibilité: Le témoin SRS s'allume lorsque le contact est établi et s'éteint après un maximum de 4 secondes.	L'auto-vérification subséquente des systèmes de sécurité ne détecte aucune anomalie. Le système de retenue supplémentaire est fonctionnel.
 Deuxième possibilité: Le témoin SRS s'allume lorsque le contact est établi et s'éteint après un maximum de 4 secondes pendant environ une seconde, puis s'allume à nouveau et reste allumé.	Une anomalie est décelée dans les systèmes de retenue supplémentaire. Les coussins gonflables ou les enrouleurs-rétracteurs (ETD) risquent de se déployer subitement ou ne pas se déployer en cas d'accident. <ul style="list-style-type: none"> <li>► Ne pas s'asseoir sur le siège passager, en particulier s'il s'agit d'un enfant.</li> <li>► Faire vérifier le système par un Concessionnaire smart à commande électrique agréé.</li> </ul>

### ATTENTION



Si le témoin SRS ne s'allume pas lorsque le contact est établi, ou ne s'éteint pas quelques secondes après que le système d'entraînement est en fonction, ou qu'il s'allume à nouveau, les systèmes de retenue supplémentaires sont défectueux.

Dans le cas où une défectuosité du SRS est indiquée comme dans la 2e possibilité, le SRS peut ne pas être fonctionnel. Par mesure de sécurité, on recommande fortement de faire vérifier le système immédiatement chez un Concessionnaire smart à commande électrique agréé. Sinon, le système SRS défectueux pourrait ne pas se déployer en cas d'accident et entraîner des blessures graves, voire mortelles, ou se déployer soudainement et inutilement, ce qui pourrait également entraîner un accident ou des blessures.

**!** Si le témoin SRS s'allume pendant la conduite, faire vérifier le système immédiatement chez un Concessionnaire smart à commande électrique agréé.

Il est possible que le coussin gonflable et que le rétracteur-enrouleur d'urgence soient activés involontairement ou qu'ils ne fonctionnent pas en cas d'accident.



**i** Pour des informations sur le principe de fonctionnement des coussins gonflables, voir la section «Sécurité» (► page 36).

Problèmes	Causes et conséquences possibles et ► Solutions
 Le témoin avertisseur ESP® clignote pendant la conduite.	<p>Le système ESP® s'est engagé en raison de la perte de traction d'au moins un pneu.</p> <ul style="list-style-type: none"> <li>► Au démarrage, appuyer légèrement sur l'accélérateur.</li> <li>► Pendant la conduite, modérer la sur l'accélérateur.</li> <li>► Adapter la vitesse et la conduite aux conditions de température et de circulation.</li> </ul>
 Le témoin avertisseur ESP® reste allumé pendant que le système d'entraînement est en fonction.	<p>Le système ESP® n'est pas fonctionnel en raison d'une anomalie.</p> <ul style="list-style-type: none"> <li>► Faire vérifier le système par un Concessionnaire smart à commande électrique agréé.</li> </ul> <p>Le système ESP® n'est pas disponible.</p> <ul style="list-style-type: none"> <li>► Faire vérifier le système par un Concessionnaire smart à commande électrique agréé.</li> </ul>

 **ATTENTION**

Si le témoin avertisseur ESP® reste allumé continuellement, le système ESP® n'est pas disponible ou fonctionnel en raison d'une anomalie.

Adapter la vitesse et la conduite aux conditions routières actuelles et en égard au non-fonctionnement du système ESP®.

-  Il peut être possible d'éliminer la défektivité du système en redémarrant le système d'entraînement.
- Redémarrer le système d'entraînement.  
Si le témoin avertisseur reste allumé, faire vérifier le système immédiatement chez un Concessionnaire smart à commande électrique agréé.
-  Pour plus d'information sur le ESP® voir la section «Sécurité» (► page 51).





Problèmes	Causes et conséquences possibles et ► Solutions
 Le témoin avertisseur jaune EPS s'allume pendant que le système d'entraînement est en fonction.	<p>La servodirection électronique (ESP)* n'est pas disponible.</p> <ul style="list-style-type: none"> <li>► Faire vérifier le système EPS immédiatement par un Concessionnaire smart à commande électrique agréé.</li> </ul>



\* Equipement optionnel

 **ATTENTION**

Lorsque EPS n'est pas disponible, un degré d'effort plus grand est requis pour diriger le véhicule. Faire vérifier le système par un Concessionnaire smart à commande électrique agréé.



### Véhicule

Problèmes	Causes et conséquences possibles et ► Solutions
 Le témoin rouge de la batterie 12 V s'allume pendant la conduite ou ne s'éteint pas après le démarrage du système d'entraînement.	La batterie 12 V n'est pas chargée. <ul style="list-style-type: none"> <li>► Arrêter le véhicule immédiatement dans un endroit sûr.</li> <li>► Ne <b>pas</b> conduire.</li> <li>► Mettre le système d'entraînement hors fonction.</li> <li>► Engager le frein de stationnement au sortir du véhicule.</li> <li>► Contacter l'Assistance routière ou un Concessionnaire smart à commande électrique agréé.</li> </ul>
 Le témoin avertisseur jaune de batterie haute tension s'allume en conduisant.	Il peut y avoir une anomalie du système à haute tension. Faire vérifier immédiatement le système à haute tension par un Concessionnaire smart à commande électrique agréé.
 Le témoin des feux de route ne s'allume pas lorsque les feux de route sont mis en fonction ou lorsque l'appel est phares est utilisé.	Le témoin des feux de route est défectueux. <ul style="list-style-type: none"> <li>► Faire vérifier le témoin des feux de route par un Concessionnaire smart à commande électrique agréé.</li> </ul>
 Le témoin des feux de croisement ne s'allume pas lorsque les feux de croisement sont mis en fonction.	Le témoin des feux de croisement est défectueux. <ul style="list-style-type: none"> <li>► Faire vérifier le témoin des feux de croisement par un Concessionnaire smart à commande électrique agréé.</li> </ul>



Problèmes	Causes et conséquences possibles et ► Solutions
 <p>Le(s) témoin(s) des feux de direction ne s'allume(nt) pas lorsque le contact est établi et que le feu de direction correspondant est activé ou que les feux de détresse sont mis en fonction.</p>	<p>Le(s) témoin(s) des feux de direction est (sont) défectueux.</p> <ul style="list-style-type: none"> <li>► Faire vérifier le(s) témoin(s) des feux de direction par un Concessionnaire smart à commande électrique agréé.</li> </ul>
 <p>Le(s) témoin(s) des feux de direction clignote(nt) deux fois plus rapidement.</p>	<p>L'un des feux de direction est défectueux.</p> <ul style="list-style-type: none"> <li>► Remplacer l'ampoule dès que possible (▷ page 196).</li> <li>ou</li> <li>► Faire vérifier le feu de direction par un Concessionnaire smart à commande électrique agréé dès que possible.</li> </ul>

### Système de conduite

Problèmes	Causes et conséquences possibles et ► Solutions
 <p>Le témoin rouge de température du liquide de refroidissement s'allume.</p>	<p>Le liquide de refroidissement est trop chaud. La batterie haute tension et/ou le système de conduite ne sont pas suffisamment refroidis.</p> <ul style="list-style-type: none"> <li>► Arrêter le véhicule immédiatement dans un endroit sûr.</li> <li>► Mettre le système d'entraînement hors fonction.</li> <li>► Engager le frein de stationnement au sortir du véhicule.</li> <li>► Contacter l'Assistance routière ou un Concessionnaire smart à commande électrique agréé.</li> </ul>

Problèmes	Causes et conséquences possibles et ► Solutions
 Le témoin jaune de diagnostics d'entraînement s'allume pendant la conduite.	Il peut y avoir une anomalie du système d'entraînement. ► Faire vérifier le véhicule immédiatement par un Concessionnaire smart à commande électrique agréé.
 Le témoin avertisseur rouge de diagnostics d'entraînement s'allume pendant la conduite.	Il peut y avoir une anomalie du système d'entraînement. ► Arrêter le véhicule immédiatement dans un endroit sûr. ► Ne <b>pas</b> conduire. ► Mettre le système d'entraînement hors fonction. ► Engager le frein de stationnement au sortir du véhicule. ► Contacter l'Assistance routière ou un Concessionnaire smart à commande électrique agréé.

#### Système de surveillance de la pression des pneus (TPMS)\*

Problèmes	Causes et conséquences possibles et ► Solutions
 Le témoin jaune du combiné de basse pression des pneus/anomalie TPMS reste allumé continuellement.	Le système TPMS détecte une perte de pression dans au moins un pneu. ► Freiner prudemment le véhicule, en évitant les manoeuvres brusques du volant et de freinage. Surveiller les conditions de la circulation aux alentours. ► Vérifier et corriger la pression de gonflage des pneus, tel que requis (> page 140).  Si la pression de gonflage a été rectifiée dans le(s) pneu(s) concerné(s), le témoin combiné de basse pression des pneus/anomalie TPMS s'éteint après quelques minutes de conduite. Voir aussi «Réactivation du TPMS» (> page 143).
 Le témoin combiné de basse pression des pneus/anomalie TPMS clignote pendant 60 secondes puis reste allumé.	Il y a une anomalie du système TPMS. ► Faire vérifier le TPMS par un Concessionnaire smart à commande électrique agréé.  Après avoir corrigé l'anomalie, le témoin combiné de basse pression des pneus/anomalie TPMS s'éteint après quelques minutes de conduite.

\* Equipement optionnel

 **ATTENTION**

Vérifier mensuellement chaque pneu à froid et le gonfler aux pressions de gonflage recommandées par le fabricant du véhicule et indiquées sur l'étiquette d'information sur les pneus et la charge. Si les pneus du véhicule sont de dimensions différentes de celles sur l'étiquette d'information sur les pneus et la charge du véhicule, la bonne pression de gonflage devrait être déterminée pour ces pneus.

Par mesure supplémentaire de sécurité, ce véhicule est équipé d'un système de surveillance de pression de gonflage des pneus (TPMS) qui allume un témoin de basse pression des pneus lorsqu'un ou plusieurs pneus sont significativement sous-gonflés.

Donc, si le témoin de basse pression des pneus s'allume, arrêter et vérifier les pneus dès que possible et les gonfler en conséquence. La conduite sur des pneus considérablement sous-gonflés entraîne la surchauffe et, possiblement, l'éclatement.



Un pneu insuffisamment gonflé augmente la consommation d'énergie, réduit la durabilité de la bande de roulement, en plus de la tenue de route et de la capacité de freinage. À noter également que le TPMS ne remplace pas l'entretien régulier des pneus et que le conducteur a la responsabilité de maintenir une pression de gonflage exacte, même si le sous-gonflage n'a pas encore entraîné l'allumage du témoin TPMS de basse pression de gonflage.

Le véhicule est aussi équipé d'un témoin d'anomalie TPMS indiquant lorsque le système ne fonctionne pas correctement. L'indicateur d'anomalie du TPMS est combiné au témoin de basse pression de gonflage des pneus. Lorsque le système détecte une anomalie, le témoin clignotera pendant environ une minute puis restera continuellement allumé.

Cette séquence se répète à chaque démarrage subséquent du véhicule, tant et aussi longtemps que l'anomalie existe. Lorsque le témoin d'anomalie est allumé, il est possible que le système ne soit pas en mesure de détecter ou de signaler une basse pression de gonflage des pneus.

Les anomalies du système TPMS peuvent survenir pour diverses raisons, y compris l'installation sur le véhicule de pneus ou de jantes incompatibles, empêchant le système TPMS de fonctionner normalement. Toujours vérifier le témoin d'anomalie TPMS après avoir remplacé un ou plusieurs pneus ou jantes sur le véhicule, afin d'assurer que le remplacement ou le changement de pneus et de jantes permette au système TPMS de continuer à fonctionner normalement.

**Témoins et avertisseurs au panneau de commande au plafond**

Problèmes	Causes et conséquences possibles et ► Solutions
 <b>PASS AIR BAG OFF</b> Le témoin s'allume et reste allumé alors que le poids typique d'un adulte ou d'une personne de plus grande taille qu'une petite personne est sur le siège passager.	Il y a une anomalie du système. ► Faire vérifier le système par un Concessionnaire smart à commande électrique agréé.
 <b>PASS AIR BAG OFF</b> Le témoin de désactivation du coussin gonflable avant du passager ne s'allume pas ou reste éteint avec le poids d'un enfant moyen de 12 mois ou moins dans un siège d'enfant standard, sur le siège passager.	Il y a une anomalie du système. ► Faire vérifier le système par un Concessionnaire smart à commande électrique agréé.

 **ATTENTION**

Si le témoin  **PASS AIR BAG OFF** s'allume et reste allumé alors que le poids typique d'un adulte ou d'une personne de plus grande taille qu'une petite personne est sur le siège passager, ne pas transporter de passager sur le siège passager tant que le système ne sera pas réparé.

 **ATTENTION**

Si le témoin  **PASS AIR BAG OFF** ne s'allume pas ou reste éteint alors que le poids d'un enfant moyen de 12 mois ou moins dans un siège standard pour enfant se trouve sur le siège passager avant, ne pas transporter d'enfant sur le siège passager tant que le système n'aura pas été réparé.



### Perte de la clé

Problèmes	Causes et conséquences possibles et ► Solutions
Une clé a été perdue.	<ul style="list-style-type: none"> <li>► Faire désactiver la clé par un Concessionnaire smart à commande électrique agréé.</li> <li>► Signaler immédiatement la perte de la clé à votre assureur automobile.</li> <li>► Au besoin, faire remplacer la serrure mécanique.</li> </ul> <p>Un Concessionnaire smart à commande électrique agréé se fera un plaisir de fournir une clé de rechange, après vérification de votre identité.</p>

### Signaux avertisseurs sonores

Problèmes	Causes et conséquences possibles et ► Solutions
Un signal d'avertissement est émis pendant la conduite.	<p>Le conducteur dirige le véhicule avec le frein de stationnement engagé.</p> <ul style="list-style-type: none"> <li>► Desserrer le frein de stationnement .</li> </ul>
Un signal d'avertissement est émis en ouvrant la porte du conducteur.	<p>La porte du conducteur a été ouverte pendant que l'éclairage extérieur était encore en fonction.</p> <ul style="list-style-type: none"> <li>► Tourner le commutateur d'éclairage extérieur à la position <b>0</b>.</li> </ul>
Un signal avertisseur est émis.	<p>La porte est ouverte pendant une passation de vitesse alors que le système d'entraînement est activé, et ni la pédale de frein ni l'accélérateur ne sont enfoncés.</p> <ul style="list-style-type: none"> <li>► Fermer la porte du conducteur et celle du passager.</li> <li>► Déplacer le levier sélecteur de vitesses à la position de stationnement <b>P</b>.</li> </ul> <p>ou</p> <ul style="list-style-type: none"> <li>► Mettre le système d'entraînement hors fonction.</li> </ul> <p>La porte du conducteur est ouverte avec la clé en position <b>0</b> du commutateur de démarrage pour rappeler de ne pas laisser la clé dans le véhicule.</p> <ul style="list-style-type: none"> <li>► Fermer la porte du conducteur.</li> </ul> <p>ou</p> <ul style="list-style-type: none"> <li>► Retirer la clé du commutateur de démarrage.</li> </ul>

Problèmes	Causes et conséquences possibles et ► Solutions
Un signal avertisseur est émis.	Les ceintures de sécurité ne sont pas bouclées au démarrage du système d'entraînement. Pour plus d'information, voir témoin des ceintures de sécurité (▷ page 183). ► Boucler la ceinture de sécurité.
Un signal avertisseur est émis au stationnement.	Le frein de stationnement n'a pas été serré avant de relâcher la pédale de frein et de désactiver le système d'entraînement. ► Établir le contact pour désactiver l'alarme sonore. ► Serrer le frein de stationnement. ► S'assurer que le levier sélecteur de vitesses est à la position de stationnement <b>P</b> . ► Tourner la clé à la position <b>0</b> dans le commutateur de démarrage. ► Retirer la clé du commutateur de démarrage.  Par mesure de sécurité, il est important d'effectuer la procédure de stationnement tel qu'il est décrit (▷ page 85).
Au freinage, un bruit soutenu de l'essieu avant est émis.	Le véhicule est équipé d'un indicateur de plaquette de frein mécanique/acoustique. ► Faire vérifier les plaquettes de frein par un Concessionnaire smart à commande électrique agréé.

## Déverrouillage/verrouillage manuel

### Déverrouillage du véhicule

Il est possible de déverrouiller la porte du conducteur et le rabat de la douille de charge en déverrouillant la porte du conducteur avec la clé. Le cylindre du verrou comporte un capuchon.

► Appuyer sur le bouton  sur la clé.

**i** Pour le remplacement de la pile du transmetteur (▷ page 193).

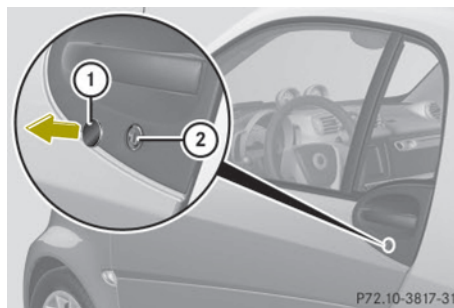

- Retirer le capuchon ① du cylindre du verrou ②.
- Déverrouiller la porte du conducteur. La porte du conducteur et le rabat de la douille de charge sont déverrouillés.

**i** Pour déverrouiller centralement le véhicule, appuyer sur le commutateur de déverrouillage central sur la console centrale supérieure (▷ page 28).

**Verrouillage du véhicule**

S'il est impossible de verrouiller le véhicule à l'aide de la télécommande et qu'une batterie de rechange du transmetteur n'est pas disponible, procéder comme suit:

- ▶ Ouvrir la porte du conducteur.
- ▶ Appuyer sur le commutateur de verrouillage central (▷ page 59).  
Le témoin sur le commutateur de verrouillage central s'allume, lorsque le commutateur de démarrage est en position **1**.  
Le témoin sur le commutateur de verrouillage central clignote, lorsque le commutateur de démarrage est en position **0**.
- ▶ Retirer la clé du commutateur de démarrage, la prendre avec soi et fermer toutes les portes.  
Le véhicule est maintenant verrouillé.

**Fermeture du toit souple arrière**

Si le toit décapotable arrière ne se verrouille pas correctement après l'avoir fermé, procéder de la façon suivante:

- ▶ Arrêter le véhicule dans un endroit sûr.
- ▶ Serrer le frein de stationnement.
- ▶ S'assurer que la clé est à la position **1** du commutateur de démarrage.
- ▶ Relever complètement le toit décapotable arrière.  
Le toit décapotable arrière s'arrête en position déverrouillée.
- ▶ Dans un délai d'une minute, appuyer sur le symbole  du commutateur de toit décapotable et le retenir pendant 15 secondes à deux reprises.  
Le toit décapotable arrière ferme les crochets de verrouillage.

- ▶ Fermer complètement le toit décapotable escamotable.
- ▶ Faire vérifier le toit décapotable arrière chez un Concessionnaire smart à commande électrique agréé.

**Remplacement de la batterie du transmetteur****Remarques**

La pile du transmetteur de la télécommande est presque épuisée lorsque les feux de direction clignotent rapidement à neuf reprises d'affilée lors du verrouillage du véhicule.

- ❗ Si la pile du transmetteur n'est pas remplacée après environ 100 fois de plus, il deviendra impossible de verrouiller ou de déverrouiller le véhicule à l'aide de la télécommande.

- ▶ Remplacer la pile du transmetteur.  
ou

- ▶ Faire remplacer la pile du transmetteur chez un Concessionnaire smart à commande électrique agréé.

**⚠ ATTENTION**

Les piles contiennent des matières nocives et corrosives. Par conséquent, conserver les piles hors de portée des enfants.

Si une pile est avalée par mégarde, consulter immédiatement un médecin.

Les batteries contiennent des substances nuisibles pour l'environnement si elles ne sont pas mises au rebut correctement. Le recyclage est la meilleure méthode pour disposer des batteries. Plusieurs états/provinces exigent que les vendeurs de batteries récupèrent les batteries usagées afin de les recycler.

**Remplacement de la pile**

Pile de remplacement: CR 2016 pile bouton

**!** Remplacer la pile du transmetteur de la télécommande au moins tous les deux ans. Autrement, la pile pourrait couler. La télécommande pourrait être endommagée.

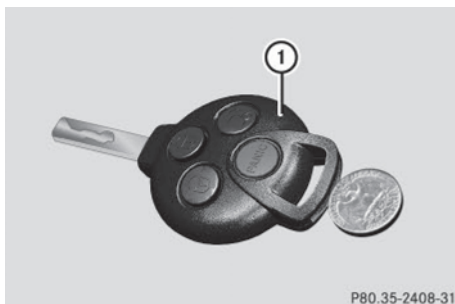

P80.35-2408-31

- ▶ Insérer un objet approprié (par exemple une pièce de monnaie) dans le fente de l'oeillet du boîtier de la clé.
- ▶ Tourner délicatement la pièce de monnaie jusqu'à ce que la partie supérieure du boîtier ① se desserre.
- ▶ Ouvrir la partie supérieure du boîtier ① par le côté.



P80.35-2373-31

- ▶ Retirer la pile du transmetteur ② du circuit.

**!** Vérifier la polarité lors de l'insertion d'une nouvelle pile de transmetteur. Autrement, les pièces électriques du système pourraient être endommagées. Lors de l'insertion des piles, s'assurer qu'elles sont propres et sans charpie.

- ▶ Insérer une nouvelle pile de transmetteur.
- ▶ Appuyer à nouveau sur les deux parties du boîtier de la clé.
- ▶ Vérifier le fonctionnement de la télécommande.

## Remplacement des ampoules

### Au sujet du remplacement des ampoules

Pour assurer la conduite sécuritaire du véhicule, la signalisation et l'éclairage extérieurs doivent être appropriés. Par conséquent, il est essentiel que toutes les ampoules et tous les feux fonctionnent correctement en tout temps.

Le bon réglage des phares est très important. Faire vérifier et rajuster les phares à intervalles réguliers, et lors du remplacement d'une ampoule. Contacter un Concessionnaire smart à commande électrique agréé pour le réglage des phares.

### **!** ATTENTION

Les ampoules et les douilles peuvent être très chaudes. Attendre que le feu se soit refroidi avant de changer l'ampoule. Autrement, des risques de brûlures sont possibles.

Conserver les ampoules hors de la portée des enfants.

Les lampes halogènes contiennent des gaz sous pression. Une ampoule peut exploser si l'utilisateur:

- touche ou manipule l'ampoule chaude
- échappe l'ampoule
- égratigne l'ampoule

Protéger les yeux et les mains.

**i** Si les phares ou les antibrouillards avant\* sont embués de l'intérieur à la suite de l'humidité élevée, le fait de conduire le véhicule sur une certaine distance avec les phares allumés devrait corriger la situation.

\* Equipement optionnel

Notes sur le remplacement des ampoules:

- Utiliser seulement des ampoules du même type et au wattage spécifié.
- Éteindre l'éclairage avant de remplacer l'ampoule, pour éviter tout risque de court-circuit.
- Toujours utiliser un chiffon propre et sans charpie pour manipuler les ampoules.
- S'assurer d'avoir les mains sèches et non huileuses.
- Éviter de toucher l'ampoule à mains nues.
- Si l'ampoule récemment installée ne s'allume pas, contacter un Concessionnaire smart à commande électrique agréé.
- Faire remplacer les ampoules des antibrouillards avant\* et les feux de circulation de jour DEL\* chez un Concessionnaire smart à commande électrique agréé.

>> **Conseils pratiques.**

\* Equipement optionnel

**Aperçu sur les ampoules**
**Feux avant**

Phare

Type

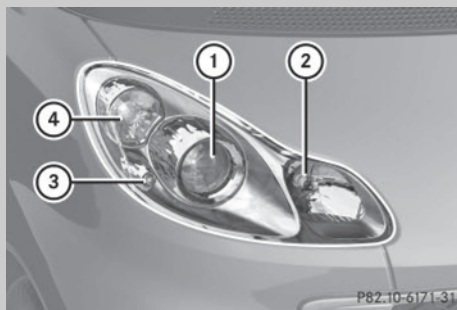

- ① Feux de croisement:  
H7 (55 W)
- ② Feux de route  
H7 (55 W)
- ③ Feu de stationnement et de gabarit  
WY 5 W
- ④ Feu de direction  
2 357 A

Antibrouillard avant\*

Type



- ① Antibrouillard avant  
H 11

Feu de direction

Type

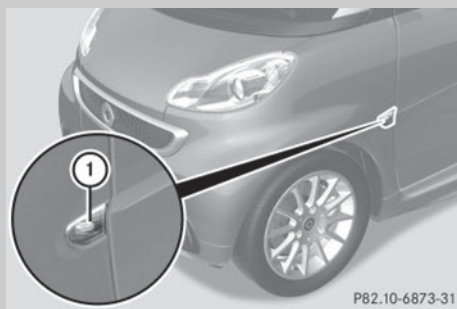

- ① Feu de direction  
WY 5 W

\* Equipement optionnel

## Feux arrière

Unité de feu arrière

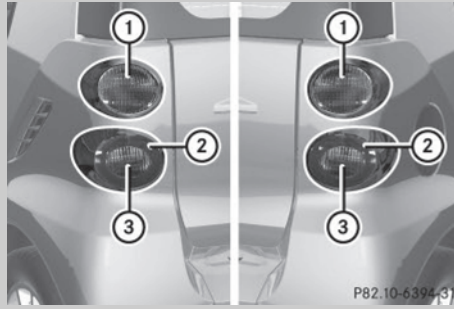

Type

- ① Feu de frein/feu arrière/feu de direction/feu de gabarit  
12 V 21/5 W
- ② Réflecteur  
-
- ③ Feu de recul  
12 V 21 W

Feux de plaque d'immatriculation

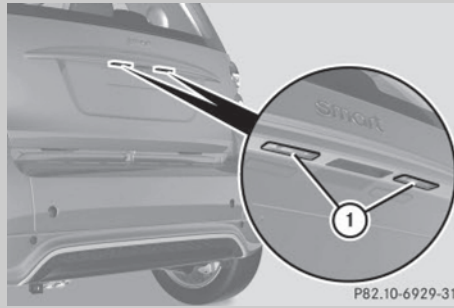

Type

- ① Feux de plaque d'immatriculation  
C 5 W

Feu de freinage surélevé



Type

- ① Feu de freinage surélevé  
W 16 W

&gt;&gt; Conseils pratiques.

### Remplacement des ampoules des feux avant

Avant d'effectuer le remplacement d'une ampoule de phare avant, procéder comme suit:

- ▶ Tourner le commutateur d'éclairage extérieur à la position **0** (▷ page 71).
- ▶ Couper le contact.
- ▶ Ouvrir le volet d'entretien (▷ page 133).

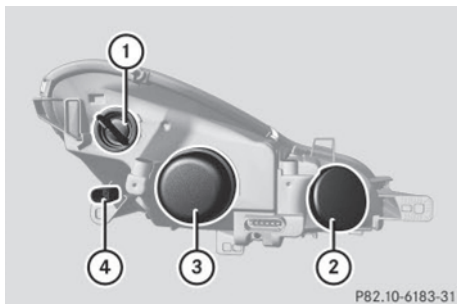

Phare gauche, (inverse pour le phare droit)

### Ampoule de feu de stationnement et de gabarit

#### ▶ Dépose:

Côté conducteur: Tourner la douille d'ampoule ④ vers l'extérieur.

Côté passager: Tourner la douille d'ampoule ④ vers l'extérieur.

- ▶ Sortir la douille d'ampoule ④ du logement du phare.
- ▶ Sortir l'ampoule hors de la douille d'ampoule ④.
- ▶ **Pose:** Insérer la nouvelle ampoule dans la douille d'ampoule ④.
- ▶ Insérer la douille d'ampoule ④ dans le logement du feu.
- ▶ Côté conducteur: Tourner la douille d'ampoule ④ vers l'intérieur.
- ▶ Côté passager: Tourner la douille d'ampoule ④ vers l'intérieur.

### Ampoule des feux de croisement:

- ▶ **Dépose:** Retirer le couvercle des feux de croisement ③.
- ▶ Débrancher le connecteur électrique.
- ▶ Courber l'extrémité du ressort de retenue vers le bas et l'avant jusqu'à ce qu'il se dégrafe. Le replier vers l'arrière.
- ▶ Sortir l'ampoule du logement du phare.
- ▶ **Pose:** Insérer la nouvelle ampoule dans la douille d'ampoule.
- ▶ Plier le ressort de retenue vers l'avant.
- ▶ Courber l'extrémité du ressort de retenue vers l'avant, puis vers le haut et l'arrière pour l'agrafer.
- ▶ Brancher le connecteur électrique.
- ▶ Réinstaller le couvercle des feux de croisement ③.

### Ampoule des feux de route

- ▶ **Dépose:** Retirer le couvercle des feux de route ②.
- ▶ Débrancher le connecteur électrique.
- ▶ Incliner la douille d'ampoule vers le bas et tirer pour la sortir.
- ▶ Sortir l'ampoule hors de la douille d'ampoule.
- ▶ **Pose:** Insérer la nouvelle ampoule dans la douille d'ampoule.
- ▶ Positionner l'ampoule de sorte que l'ergot de retenue de la plaque de base soit orienté vers le haut.
- ▶ Pousser l'ampoule dans la douille jusqu'à ce qu'elle soit complètement engagée.
- ▶ Brancher le connecteur électrique.
- ▶ Réinstaller le couvercle des feux de route ②.

### Ampoule de feu de direction avant

- ▶ **Dépose:** Tourner la douille d'ampoule ① d'un quart de tour dans le sens



contraire des aiguilles d'une montre et la sortir de son logement.

- ▶ Appuyer délicatement sur l'ampoule et la tourner dans le sens contraire des aiguilles d'une montre.
  - ▶ Sortir l'ampoule hors de la douille d'ampoule ①.
  - ▶ **Pose:** Insérer la nouvelle ampoule dans la douille d'ampoule ①.
  - ▶ Appuyer délicatement sur l'ampoule et la tourner dans le sens des aiguilles d'une montre.
  - ▶ Insérer la douille d'ampoule ① dans le logement du feu.
- La flèche sur la douille d'ampoule ① doit être alignée sur la ligne du logement du feu.
- ▶ Tourner la douille d'ampoule ① d'un quart de tour dans le sens des aiguilles d'une montre.

#### Ampoule de feu de direction latéral

- ▶ **Dépose:** Ouvrir la porte du côté correspondant.

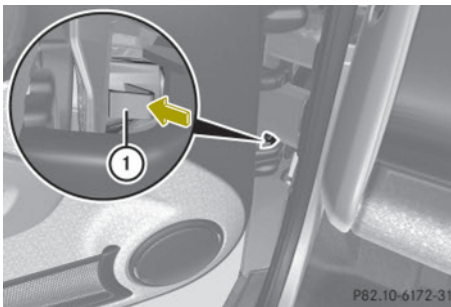

- ▶ Appuyer sur l'ergot de retenue ① en direction de la flèche jusqu'à ce que le logement du feu de direction se déclenche.
- ▶ Fermer la (les) porte(s).
- ▶ Utiliser un outil approprié pour desserrer le logement du feu de direction latéral de l'aile.

- ▶ Tourner la douille d'ampoule dans le sens contraire des aiguilles d'une montre et tirer pour la sortir de son logement.
  - ▶ Sortir l'ampoule hors de la douille d'ampoule.
  - ▶ **Pose:** Insérer la nouvelle ampoule dans la douille d'ampoule.
  - ▶ Insérer la douille d'ampoule dans le logement du feu de direction latéral et la tourner dans le sens contraire des aiguilles d'une montre.
  - ▶ Positionner le logement du feu de direction latéral sur l'aile.
  - ▶ Appuyer délicatement sur le logement du feu de direction latéral.
- L'engagement du logement du feu de direction latéral doit être confirmé par un déclic.

#### Remplacement des ampoules des feux arrière

Avant d'effectuer le remplacement d'une ampoule de feu arrière, procéder comme suit:

- ▶ Tourner le commutateur d'éclairage extérieur à la position **0** (▷ page 71).
- ▶ Couper le contact.

#### Unité de feu arrière

- ▶ **Dépose:**
  - Coupé: Ouvrir le hayon supérieur.
  - ▶ Ouvrir le hayon inférieur.
  - ▶ Cabriolet: Ouvrir le toit décapotable arrière (▷ page 80).
  - ▶ Retirer le couvercle latéral sur le côté approprié de l'espace de chargement.
  - ▶ Replier la garniture vers l'avant, si nécessaire.

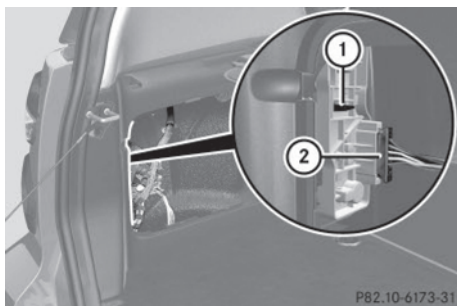

Support d'ampoule gauche illustré comme exemple

- ① Languette de retenue
- ② Connecteur électrique
- ▶ Pousser la languette de retenue ① au centre du support d'ampoule vers le haut.
- ▶ Sortir le support d'ampoule du logement du feu arrière.

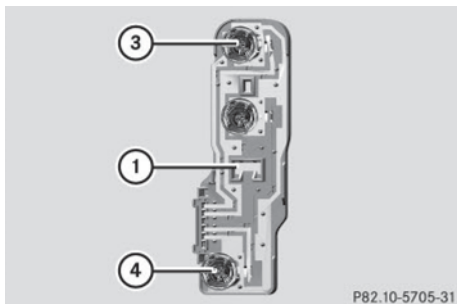

Support d'ampoule avec douilles d'ampoules (inverser pour le support d'ampoule droit)

- ① Languette de retenue
- ③ Ampoule de feux de freinage, arrière, de direction et de gabarit
- ④ Ampoule de feu de marche arrière
- ▶ Selon l'ampoule à remplacer, appuyer délicatement sur l'ampoule ③ ou ④ et la tourner dans le sens inverse des aiguilles d'une montre.
- ▶ Sortir l'ampoule hors de la douille d'ampoule.

- ▶ **Pose:** Insérer la nouvelle ampoule dans la douille.
- ▶ Appuyer délicatement sur l'ampoule et la tourner dans le sens des aiguilles d'une montre jusqu'à ce qu'elle s'engage.
- ▶ Insérer le support d'ampoule dans le logement du feu arrière.
- ▶ Appuyer délicatement sur le support d'ampoule.
- ▶ Laisser la languette de retenue ① s'engager.
- ▶ Replier la garniture vers l'arrière, si nécessaire.
- ▶ Réinstaller le couvercle latéral dans l'espace de chargement.

### Feu stop surélevé

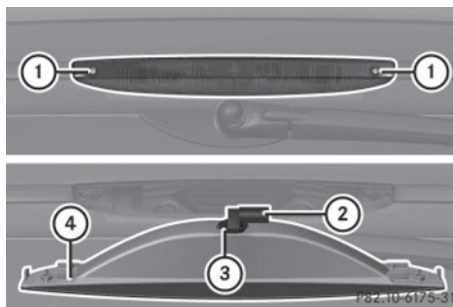

- ▶ **Dépose:** Dévisser les vis de retenue ①.
- ▶ Retirer le feu de freinage surélevé ④.
- ▶ Débrancher le connecteur électrique ② de la douille d'ampoule ③.
- ▶ Tourner l'ampoule dans le sens inverse des aiguilles d'une montre et la sortir de la douille.
- ▶ **Pose:** Installer en ordre inverse.

## Feux de plaque d'immatriculation

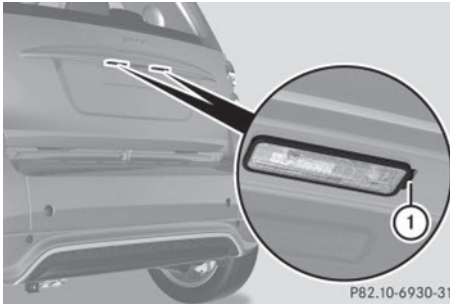

P82.10-6930-31

- ▶ Utiliser un outil approprié pour déga-ger le feu de plaque d'immatriculation au point de serrage ①.
- ▶ Dégraffer soigneusement le feu de plaque d'immatriculation.

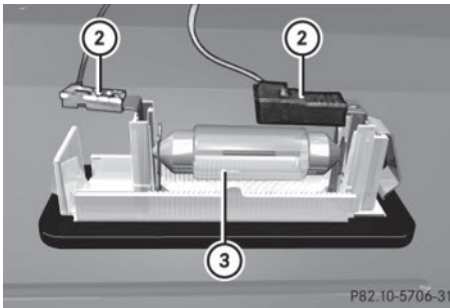

P82.10-5706-31

- ▶ Détacher les connecteurs électri-ques ②.
- ▶ Retirer l'ampoule ③.
- ▶ Insérer la nouvelle ampoule.
- ▶ Brancher les connecteurs électri-ques ②.
- ▶ Positionner le feu de plaque d'immatriculation sur le côté droit et appuyer délicatement sur le côté gauche.  
Un déclic doit confirmer l'enclenche-ment des feux de plaque d'immatricula-tion.

## Remplacement des ampoules de l'éclairage intérieur

Une ampoule 12 V 10 W doit être utilisée

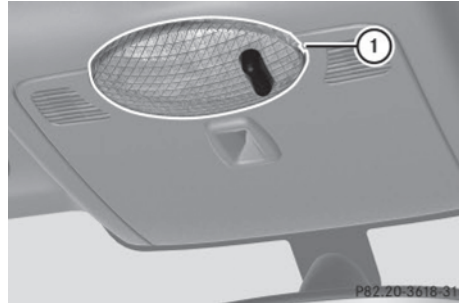

P82.20-3618-31

- ▶ **Dépose:** Utiliser un objet plat et soule-ver la lentille de la lampe ① du côté passager.

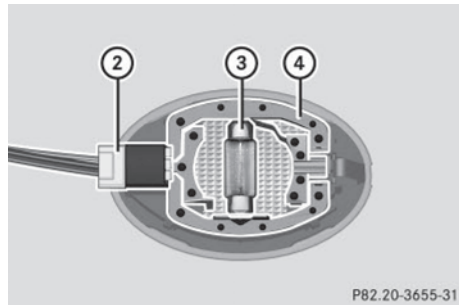

P82.20-3655-31

- ▶ Débrancher le connecteur électrique ② de la lampe intérieure.
- ▶ Retirer l'ampoule ③ du montage ④.
- ▶ **Pose:** Insérer la nouvelle ampoule.
- ▶ Brancher le connecteur ② à la lampe intérieure.
- ▶ Positionner la lentille dans l'ouverture à gauche et appuyer délicatement sur le côté droit.  
Un déclic doit confirmer l'enclenche-ment de la lentille.

>> Conseils pratiques.

### Remplacement des balais d'essuie-glaces

#### Au sujet du remplacement des balais d'essuie-glaces

##### ⚠ ATTENTION

Par mesure de sécurité, désactiver les essuie-glaces et retirer la clé du commutateur d'allumage avant de remplacer les balais d'essuie-glace. Autrement, les essuie-glaces pourraient s'activer et causer des blessures.

##### ⚠ ATTENTION

Les balais d'essuie-glace sont des éléments sujets à l'usure. Remplacer les balais d'essuie-glace au moins deux fois par année, de préférence au printemps et en automne. Autrement, les vitres ne seront pas nettoyées adéquatement. Par conséquent, le conducteur pourrait ne pas être en mesure d'évaluer les conditions de la circulation et causer un accident.

❗ Retenir le balai d'essuie-glace lorsque l'essuie-glace est ramené en place. En le relâchant, la force de l'impact du ressort tendeur risque de fissurer le pare-brise.

Ne pas permettre aux bras d'essuie-glace de toucher le verre du pare-brise à moins d'avoir des balais en place.

Il est recommandé de faire effectuer ce travail par un Concessionnaire smart à commande électrique agréé.

Afin d'assurer une bonne visibilité

- il est essentiel que les balais d'essuie-glace soient en parfaite condition
- nettoyer les balais d'essuie-glace avec un produit de nettoyage
- enlever toute saleté persistante avec une éponge ou une brosse

### Balais d'essuie-glaces de pare-brise

❗ Ne pas tirer sur les balais d'essuie-glace. Ils pourraient se déchirer.

#### Dépose

► Retirer la clé du commutateur de démarrage.

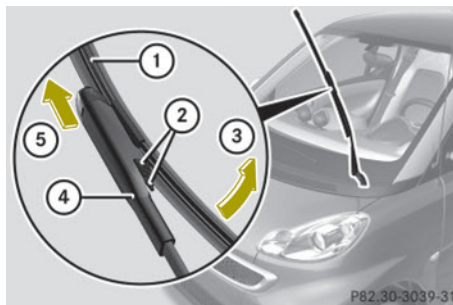

- Replier le bras d'essuie-glace (4) loin du pare-brise jusqu'à ce qu'il s'enclenche en place.
- Appuyer sur les ressorts de retenue (2) des deux côtés du balai d'essuie-glace (1).
- Replier le balai d'essuie-glace (1) loin du bras d'essuie-glace (4) en direction de la flèche (3).
- Retirer le balai d'essuie-glace (1) en direction de la flèche (5).

#### Pose

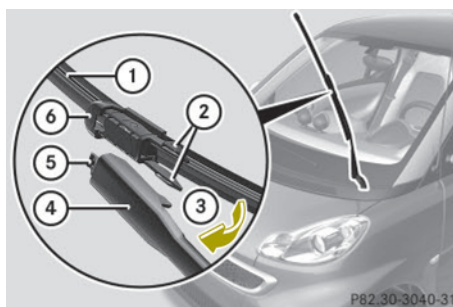

- ▶ En glissant l'onglet ⑤ dans l'ouverture ⑥, fixer le nouveau balai d'essuie-glace ① au bras d'essuie-glace.
- ▶ Replier l'essuie-glace ① vers le bras d'essuie-glace en direction de la flèche ③.  
Les ressorts de retenue ② doivent s'enclencher de façon sonore ④.
- ▶ Vérifier si le balai d'essuie-glace ① est correctement retenu.
- ▶ Rabattre le bras d'essuie-glace vers l'arrière, pour qu'il repose sur le pare-brise.  
S'assurer de tenir le bras de l'essuie-glace lorsqu'il est replié.

❗ S'assurer que les balais d'essuie-glace sont bien installés. Des balais d'essuie-glace mal installés peuvent causer des dommages au pare-brise.

#### Balai d'essuie-glace de lunette arrière

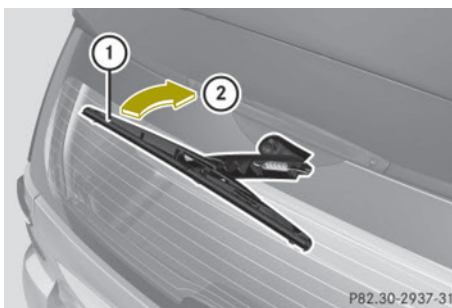

- ▶ **Dépose:** Replier le bras d'essuie-glace loin de la lunette arrière, jusqu'à l'enclenchement.
- ▶ Rabattre le balai d'essuie-glace ① loin du bras d'essuie-glace en direction de la flèche ② jusqu'à ce qu'il se désengage de son support.
- ▶ Retirer le balai d'essuie-glace ①.

- ▶ **Pose:** Pousser le nouveau balai d'essuie-glace sur le bras d'essuie-glace jusqu'à l'enclenchement.
- ▶ Replier le balai d'essuie-glace en position parallèle au bras d'essuie-glace.
- ▶ Replier le bras d'essuie-glace pour qu'il repose sur la lunette arrière.  
S'assurer de tenir l'essuie-glace en rabattant le bras d'essuie-glace.

❗ Vérifier que le balai d'essuie-glace est bien installé. Un balai d'essuie-glace mal installé pourrait endommager la lunette arrière.

#### Réglage des gicleurs de jets d'eau

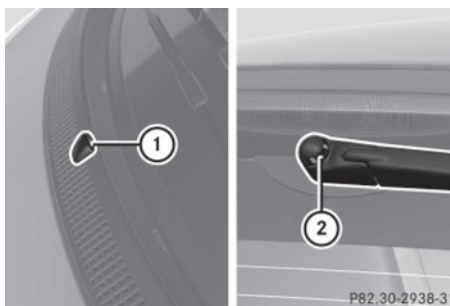

- ① Gicleurs de jets d'eau avant
- ② Gicleurs de jets d'eau arrière
- ▶ **Réglage:** Utiliser une aiguille pour déplacer les gicleurs de jets d'eau ① ou ② vers la gauche, la droite, en haut ou en bas.
- i Vérifier le réglage des gicleurs de jets d'eau à intervalles réguliers. Le réglage des gicleurs de jets d'eau est approprié lorsque le jet d'eau est dirigé vers le centre du pare-brise ou de la lunette arrière.

## Pneu à plat

### Préparation du véhicule

Dans l'éventualité où ce type de problème survient avec les pneus du véhicule, mettre en marche les feux de détresse, ralentir prudemment et quitter la route avec prudence.

- ▶ Stationner le véhicule sur une surface dure et horizontale, aussi loin que possible de la circulation.
- ▶ S'assurer que la soupape du pneu endommagé se trouve sous l'axe horizontal du moyeu de la roue.
- ▶ Serrer le frein de stationnement.
- ▶ Tourner le volant de direction de sorte que les roues avant pointent directement vers l'avant.
- ▶ Déplacer le levier sélecteur de vitesses à la position de stationnement **P**.
- ▶ Démarrer le système d'entraînement.
- ▶ Retirer la clé du commutateur de démarrage et prendre la clé avec soi.
- ❗ N'ouvrir les portes que s'il est sécuritaire de le faire.
- ▶ Faire sortir les passagers à une distance sécuritaire de la route.

### Utilisation de la trousse de réparation du pneu

❗ Selon le type de dommage au pneu, le scellant du pneu pourrait endommager le capteur du système de surveillance de la pression des pneus (TPMS)\*. De tels dommages ne sont pas couverts par la garantie limitée smart.

Lorsqu'un pneu endommagé est remplacé, faire également vérifier les capteurs TPMS\* pour s'assurer de leur bon fonctionnement. Si un capteur est endommagé, le système TPMS\* ne fonctionnera pas adéquatement. Le capteur doit être remplacé chez un Concessionnaire smart

à commande électrique agréé sans tarder.

- ❗ Selon la date de production du véhicule, il sera équipé de la version 1 ou de la version 2 du nécessaire de réparation de pneu. S'assurer de référer à la description du nécessaire de réparation de pneu dans le véhicule avant de sceller un pneu.

Le nécessaire de réparation de pneus peut servir à sceller la crevaillon jusqu'à une profondeur d'environ 4 mm (0,16 po) sur la semelle.

Le nécessaire de réparation de pneu permet de conduire le véhicule sur un pneu scellé jusque chez le Concessionnaire smart agréé le plus près.

- ▶ Faire remplacer le pneu scellé par un Concessionnaire smart à commande électrique agréé.

### ⚠ ATTENTION

Éviter que le contenu du scellant à pneu ne vienne en contact avec les cheveux, les yeux ou les vêtements. Le scellant à pneu est nocif si inhalé, avalé ou absorbé par la peau. Il peut causer l'irritation de la peau, des yeux et des voies respiratoires. Dans la mesure du possible, porter des gants pour manipuler ce produit.

Tout contact du produit avec les yeux ou la peau doit être rincé immédiatement à grande eau.

Si les vêtements viennent en contact avec le scellant à pneu, se changer dans les plus brefs délais.

En cas de réaction allergique ou de démangeaison, consulter un médecin immédiatement.

### Remarques

- Les petites perforations sur les pneus, particulièrement celles dans la semelle

\* Equipement optionnel

peuvent être scellées avec le scellant à pneu.

- Ce produit peut être utilisé à des températures ambiantes entre 20 °C (4°F) à +40 °C (104°F).
  - Ne retirer aucun objet étranger tel que clous ou vis qui ont pénétré dans le pneu.
  - Ne pas utiliser le scellant à pneu si le pneu a été endommagé par la conduite avec une pression insuffisante (par exemple, e.g. bosses, coupures, fissures etc. sur le pneu).
  - Permettre au scellant à pneu de sécher, ensuite l'enlever.
  - Laver immédiatement, à l'aide d'un chiffon humide, toutes les surfaces peintes qui sont entrées en contact avec le scellant à pneu.
  - Éviter le contact du scellant à pneu avec la peau et les yeux.
  - Ne pas avaler le scellant à pneu.
  - Permettre au scellant à pneu, à l'intérieur du pneu endommagé, de sécher et en disposer avec le pneu.
  - Ne pas utiliser le scellant à pneu après la date de péremption (voir le dessus du contenant).
- S'en procurer un plus récent chez un Concessionnaire smart à commande électrique agréé.

#### ⚠ ATTENTION

Le scellant à pneu est un dispositif de réparation temporaire. Il ne peut pas être utilisé pour réparer les coupures ou perforations de plus de 4 mm (0,16 po) et les dommages causés par la conduite sur des pneus extrêmement dégonflés ou à plat, ou sur une jante endommagée.

Ne pas conduire le véhicule dans de telles circonstances.

En cas d'incertitude au sujet de l'état du pneu ou pour obtenir tout autre renseignement sur sa fiabilité, contacter le Concessionnaire smart à commande électrique

agréé le plus près ou appeler l'Assistance routière.

#### ⚠ ATTENTION

Se confirmer aux instructions suivantes lors de l'utilisation du nécessaire de réparation des pneus. En cas de doute sur l'exécution compétente de cette réparation, ne pas utiliser ce nécessaire. Appeler plutôt l'assistance routière.

#### ⚠ ATTENTION

Conserver le scellant à pneus hors de portée des enfants. S'il est avalé, rincer la bouche immédiatement à grande eau et boire une grande quantité d'eau.

Ne pas faire vomir!

Consulter immédiatement un médecin.

Garder éloigné de toute source de chaleur, étincelles ou flamme nue. Ne pas fumer.

#### Scellement d'un pneu (Version 1)

- ▶ Sortir la trousse de réparation du pneu du dégagement pieds du passager (> page 174).
- ▶ Soulever le couvercle de la trousse de réparation du pneu.

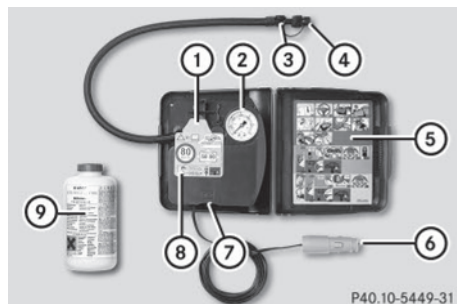

- 1 Rabat
- 2 Manomètre
- 3 Vis de ventilation
- 4 Boyau de remplissage avec arrêtoir
- 5 Étiquettes d'instructions

- ⑥ Prise électrique
- ⑦ Commutateur de pompe à air électrique
- ⑧ Autocollant
- ⑨ Contenant du scellant à pneu
- ▶ Enlever l'étiquette ⑧ de la trousse de réparation du pneu.
- ▶ Apposer l'autocollant ⑧ à un endroit facilement visible pour le conducteur sur le combiné d'instruments.
- ▶ Dérouler la prise électrique ⑥ et le boyau de remplissage ④.

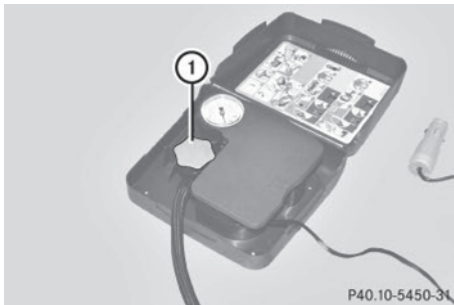

- ▶ Dévisser le rabat ①.
- ▶ Dévisser le couvercle du contenant de scellant à pneu ⑨. S'assurer de ne pas endommager le sceau en aluminium.

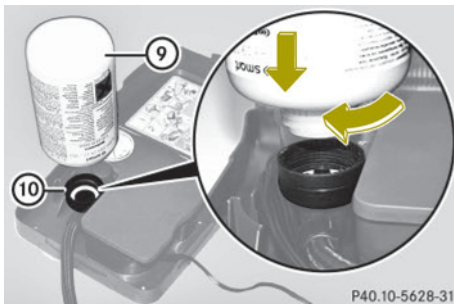

- ▶ Visser le contenant du scellant à pneu ⑨ sur le rabat ⑩.
- S'assurer que le contenant est bien sur le rabat. Ceci perce le sceau d'aluminium du contenant de scellant à pneu.
- ▶ Dévisser le bouchon de valve de la sou-pape du pneu endommagé.

- ▶ Fermer la vis de ventilation ③.
- ▶ Enlever l'arrêtoir du boyau de remplissage ④.

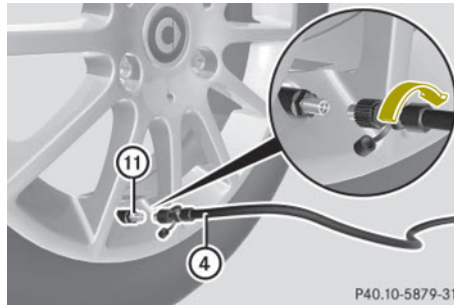

- ▶ Visser l'extrémité du boyau de remplissage ④ sur la valve du pneu ⑪.
- ▶ Insérer la prise électrique ⑥ dans la prise électrique auxiliaire (> page 119).
- ▶ Insérer la clé dans le commutateur de démarrage et la tourner en position 1.
- i** La batterie 12 volts du véhicule est drainée par l'utilisation de la pompe à air électrique. Donc, garder le système d'entraînement en marche en gonflant le pneu.

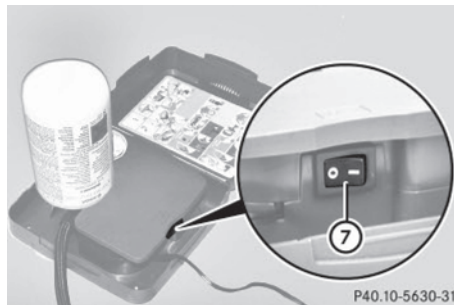

- ▶ Appuyer I sur le commutateur de pompe à air ⑦.
- La pompe à air électrique est en fonction et gonfle le pneu.
- i** Le scellant est d'abord pompé dans le pneu. La pression peut brièvement augmenter. Ceci est normal et ne constitue



pas un signe d'anomalie. Ne pas mettre hors fonction la pompe à air électrique.

- ▶ Laisser la pompe à air électrique gonfler le pneu pendant dix minutes au maximum.

Le manomètre ② devrait afficher une pression d'au moins 180 kpa (1.8 bar, 26 psi).

- ❗ Ne pas faire fonctionner la pompe à air électrique pendant plus de dix minutes sans interruption. Autrement, elle pourrait chauffer.

La pompe à air électrique peut être utilisée à nouveau, lorsqu'elle est refroidie.

- ▶ Si la pression de gonflage d'un pneu d'au moins 180 kpa (1.8 bar, 26 psi) n'est pas atteinte, désactiver la pompe à air électrique en appuyant sur 0 sur le commutateur de la pompe à air électrique ⑦.
- ▶ Dévisser l'extrémité du boyau de remplissage ④ de la valve du pneu ⑪.
- ▶ Après avoir dégagé les alentours du véhicule, faire avancer ou reculer le véhicule très lentement sur une distance d'environ 10 m (30 pi).

Cette manoeuvre permet de répartir uniformément le produit de scellage à l'intérieur du pneu.

- ▶ Visser l'extrémité du boyau de remplissage ④ sur la valve du pneu ⑪.
- ▶ Gonfler à nouveau le pneu.

#### AVERTISSEMENT

Si la pression de gonflage d'un pneu de 180 kpa (1.8 bar, 26 psi) n'est pas atteinte, le pneu est trop sérieusement endommagé pour le réparer adéquatement avec le scellant du pneu.

En pareil cas, le scellant du pneu ne pourra pas sceller adéquatement le pneu.

Ne pas conduire le véhicule.

Contactez le Concessionnaire smart à commande électrique agréé le plus près ou appelez l'Assistance routière.

- ▶ Après avoir atteint une pression de gonflage du pneu d'au moins 180 kpa (1.8 bar, 26 psi), appuyer sur 0 sur le commutateur de la pompe à air électrique ⑦.

La pompe à air électrique se mettra alors hors fonction.

- ▶ Tourner la clé à la position 0 du commutateur de démarrage.
- ▶ Dévisser l'extrémité du boyau de remplissage ④ de la valve du pneu ⑪.
- ▶ Brancher le boyau de remplissage à l'arrière.
- ▶ Le contenant du scellant à pneu ⑨ reste vissé sur le rabat ⑩.
- ▶ Remettre en place la trousse de réparation du pneu dans le véhicule.
- ▶ Rouler immédiatement avec le véhicule. Cette manoeuvre permet de répartir uniformément le produit de scellage à l'intérieur du pneu.

#### ATTENTION

La vitesse du véhicule ne doit pas excéder 80 km/h (50 m/h). Une réparation avec un scellant à pneu n'est pas conçue pour des vitesses supérieures.

Apposer l'autocollant à un endroit facilement visible pour le conducteur sur le combiné d'instruments.

Les caractéristiques de tenue de route du véhicule peuvent changer. Adapter votre conduite en conséquence.

- ▶ Après avoir conduit une distance de 3 km (1,8 milles) ou dix minutes, arrêter le véhicule et sortir en prenant toutes les précautions de sécurité appropriées.
- ▶ Sortir le nécessaire de réparation de pneus du véhicule.

- ▶ Visser l'extrémité du boyau de remplissage ④ sur la valve du pneu ⑪.
- ▶ Vérifier la pression de gonflage à l'aide du manomètre ②.

#### AVERTISSEMENT

Si la pression des pneus a chuté sous 130 kpa (1.3 bar, 19 psi), ne pas poursuivre la route.

Stationner le véhicule en sécurité loin de la route et contacter le Concessionnaire smart à commande électrique agréé le plus près ou l'Assistance routière.

Faire remplacer le pneu endommagé.

- ▶ Si la pression de gonflage du pneu est au moins de 130 kpa (1.3 bar, 19 psi), gonfler ou dégonfler le pneu à la pression de gonflage recommandée (voir l'étiquette d'information sur les pneus et la charge au montant B de la porte du conducteur).
    - Pour augmenter la pression de gonflage: Activer la pompe à air électrique.
    - Pour diminuer la pression de gonflage du pneu: Ouvrir la vis de ventilation ③. Vérifier à nouveau la pression de gonflage du pneu avec le manomètre de la pompe à air électrique.
  - ▶ Après avoir vérifié la pression de gonflage du pneu, dévisser l'extrémité du boyau de remplissage ④ de la valve du pneu ⑪.
  - ▶ Revisser le bouchon de valve sur la valve du pneu.
  - ▶ Brancher le boyau de remplissage à l'arrière.
  - ▶ Remettre en place la trousse de réparation du pneu dans le véhicule.
- !** Le fabricant n'est pas en mesure d'assurer que toutes les crevaisons seront réparées avec la trousse de réparation de pneu, notamment les perforations plus grandes qu'environ 4 mm (0,16 po) ou éloignées de la semelle du pneu.

Le fabricant n'est pas responsable des dommages encourus par l'utilisation inappropriée de la trousse de réparation de pneu.

#### ATTENTION

Respecter les pressions de gonflage recommandées.

Ne pas sous-gonfler les pneus. Des pneus sous-gonflés s'usent excessivement ou irrégulièrement, affectent négativement la tenue de route et la consommation d'énergie du véhicule et sont plus susceptibles d'éclater en raison de la surchauffe.

Ne pas surgonfler les pneus. Des pneus trop gonflés affectent négativement la maniabilité et le confort routier, s'usent irrégulièrement, accroissent la distance de freinage, sont sujets au dégonflage soudain (éclatement) et plus susceptibles d'être endommagés par les débris, nids de poule, etc.

Ne pas surcharger les pneus en excédant la charge limite indiquée sur l'étiquette d'information sur les pneus et la charge apposée au montant B de la porte du conducteur. La surcharge des pneus peut entraîner la surchauffe et possiblement l'éclatement. La surcharge des pneus peut aussi entraîner des problèmes de maniabilité ou de direction, ou la défaillance des freins.

- ▶ Conduire jusqu'au Concessionnaire smart à commande électrique agréé le plus près, pour faire remplacer le pneu endommagé.
- ▶ Contacter un Concessionnaire smart à commande électrique agréé dès que possible afin d'obtenir un nouveau boyau de remplissage et un nouveau contenant de scellant à pneu.
- ▶ Rapporter le matériel utilisé de scellage du pneu chez le Concessionnaire

smart à commande électrique agréé, qui en disposera comme il se doit.

- ▶ Remplacer le contenant de scellage du pneu tous les 4 ans. Les contenants de remplacement sont disponibles chez tout Concessionnaire smart à commande électrique agréé.

#### **⚠ ATTENTION**

Après avoir changé un pneu, contacter un Concessionnaire smart à commande électrique agréé pour s'assurer que les boulons de fixation de la roue sont bien serrés. Autrement, les roues pourraient se détacher. Chaque boulon doit être serré à un couple de 81 lb-ft (110 Nm).

#### **Scellement d'un pneu (Version 2)**

- ▶ Sortir la trousse de réparation du pneu du dégagement pieds du passager (▷ page 174).

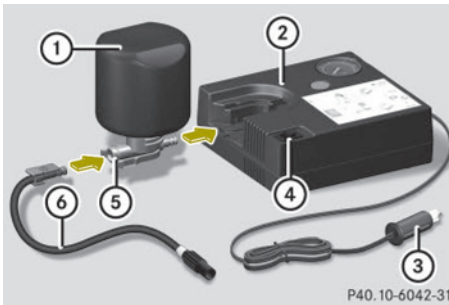

- ▶ Prendre la prise électrique ③ et le boyau de remplissage ⑥ dans le bas du logement de la pompe à air électrique.
- ▶ Engager la prise jaune du boyau de remplissage ⑥ dans l'ouverture dans le capuchon jaune de fermeture ⑤.
- ▶ Avec la rondelle d'étanchéité vers le logement de la pompe à air électrique, insérer le capuchon de fermeture jaune ⑤ dans l'appareil ②.
- ▶ Pousser le contenant de scellant ① dans l'appareil ② jusqu'à ce que les deux

crochets du capuchon de fermeture jaune ⑤ s'engage.

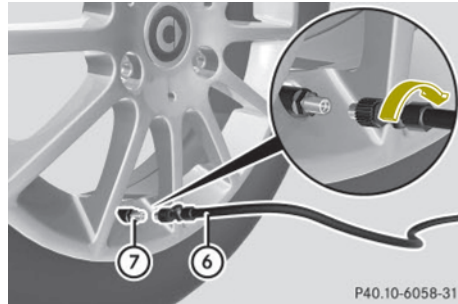

- ▶ Dévisser le capuchon de valve ⑦ du pneu endommagé.
  - ▶ Visser l'extrémité du boyau de remplissage ⑥ sur la valve du pneu ⑦.
  - ▶ Insérer la prise électrique ③ dans la prise électrique auxiliaire (▷ page 119).
  - ▶ Insérer la clé dans le commutateur de démarrage et la tourner en position 1.
- i** La batterie 12 volts du véhicule est drainée par l'utilisation de la pompe à air électrique. Donc, garder le système d'entraînement en marche en gonflant le pneu.
- ▶ Appuyer sur **ON** sur le commutateur de la pompe à air électrique ④. La pompe à air électrique est en fonction et gonfle le pneu.

**i** Le scellant est d'abord pompé dans le pneu. La pression peut brièvement augmenter. Ceci est normal et ne constitue pas un signe d'anomalie. Ne pas mettre hors fonction la pompe à air électrique.

- ▶ Laisser la pompe à air électrique gonfler le pneu pendant dix minutes au maximum.

Le manomètre devrait afficher une pression d'au moins 200 kpa (2.0 bar, 29 psi).

- !** Ne pas faire fonctionner la pompe à air électrique pendant plus de dix minutes

sans interruption. Autrement, elle pourrait chauffer.

La pompe à air électrique peut être utilisée à nouveau, lorsqu'elle est refroidie.

- ▶ Si la pression de gonflage d'un pneu d'au moins 200 kPa (2.0 bar, 29 psi) n'est pas atteinte, désactiver la pompe à air électrique en appuyant sur **OFF** sur le commutateur de la pompe à air électrique ④.
- ▶ Dévisser l'extrémité du boyau de remplissage ④ de la valve du pneu ⑦.
- ▶ Après avoir dégagé les alentours du véhicule, faire avancer ou reculer le véhicule très lentement sur une distance d'environ 10 m (30 pi). Cette manoeuvre permet de répartir uniformément le produit de scellage à l'intérieur du pneu.
- ▶ Visser l'extrémité du boyau de remplissage ④ sur la valve du pneu ⑦.
- ▶ Gonfler à nouveau le pneu.

#### ⚠ AVERTISSEMENT

Si la pression de gonflage d'un pneu de 200 kPa (2.0 bar, 29 psi) n'est pas atteinte, le pneu est trop sérieusement endommagé pour le réparer adéquatement avec le scellant du pneu.

En pareil cas, le scellant du pneu ne pourra pas sceller adéquatement le pneu.

Ne pas conduire le véhicule.

Contactez le Concessionnaire smart à commande électrique agréé le plus près ou appelez l'Assistance routière.

- ▶ Après avoir atteint une pression de gonflage du pneu d'au moins 200 kPa (2.0 bar, 29 psi), appuyer sur

**OFF** sur le commutateur de la pompe à air électrique ④.

La pompe à air électrique se mettra alors hors fonction.

- ▶ Tourner la clé à la position **0** du commutateur de démarrage.
- ▶ Dévisser l'extrémité du boyau de remplissage ④ de la valve du pneu ⑦.
- ▶ Remettre en place la trousse de réparation du pneu dans le véhicule.
- ▶ Rouler immédiatement avec le véhicule. Cette manoeuvre permet de répartir uniformément le produit de scellage à l'intérieur du pneu.

#### ⚠ ATTENTION

La vitesse du véhicule ne doit pas excéder 80 km/h (50 m/h). Une réparation avec un scellant à pneu n'est pas conçue pour des vitesses supérieures.

Apposer l'autocollant à un endroit facilement visible pour le conducteur sur le combiné d'instruments.

Les caractéristiques de tenue de route du véhicule peuvent changer. Adapter votre conduite en conséquence.

- ▶ Après avoir conduit une distance de 3 km (1,8 milles) ou dix minutes, arrêter le véhicule et sortir en prenant toutes les précautions de sécurité appropriées.
- ▶ Sortir le nécessaire de réparation de pneus du véhicule.
- ▶ Visser l'extrémité du boyau de remplissage ④ sur la valve du pneu ⑦.

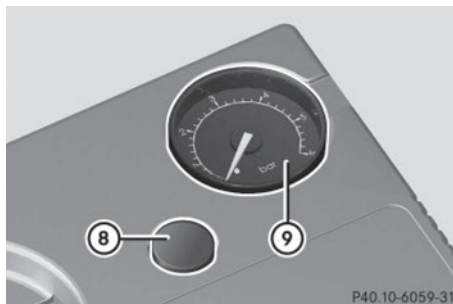

P40.10-6059-31

- ▶ Vérifier la pression de gonflage à l'aide du manomètre ⑨.

**⚠ AVERTISSEMENT**

Si la pression des pneus a chuté sous 130 kpa (1.3 bar, 19 psi), ne pas poursuivre la route.

Stationner le véhicule en sécurité loin de la route et contacter le Concessionnaire smart à commande électrique agréé le plus près ou l'Assistance routière.

Faire remplacer le pneu endommagé.

- ▶ Si la pression de gonflage du pneu est au moins de 130 kpa (1.3 bar, 19 psi), gonfler ou dégonfler le pneu à la pression de gonflage recommandée (voir l'étiquette d'information sur les pneus et la charge au montant B de la porte du conducteur).
  - Pour augmenter la pression de gonflage: Activer la pompe à air électrique.
  - Pour diminuer la pression de gonflage du pneu: Appuyer sur le bouton de dégonflage ⑧. Vérifier à nouveau la pression de gonflage du pneu avec le manomètre de la pompe à air électrique ⑨.
- ▶ Lorsque la pression de gonflage du pneu est correcte, dévisser l'extrémité du boyau de remplissage ④ de la valve du pneu ⑦.
- ▶ Revisser le bouchon de valve sur la valve du pneu.

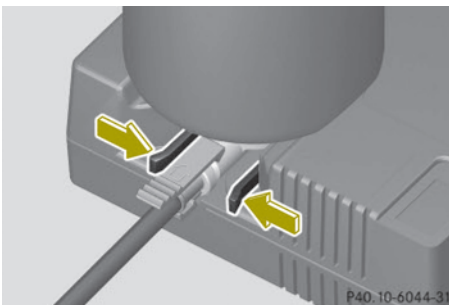

- ▶ Pour détacher le contenant de scellant à pneu ① de la pompe à air électrique, appuyer sur les deux languettes.
- ▶ Tirer le contenant de scellant à pneu ① en dehors de la fixation ②.  
Le boyau de remplissage ④ demeure sur le contenant de scellant à pneu ①.
- ▶ Remettre en place la trousse de réparation du pneu dans le véhicule.

**!** Le fabricant n'est pas en mesure d'assurer que toutes les crevaisons seront réparées avec la trousse de réparation de pneu, notamment les perforations plus grandes qu'environ 4 mm (0,16 po) ou éloignées de la semelle du pneu. Le fabricant n'est pas responsable des dommages encourus par l'utilisation inappropriée de la trousse de réparation de pneu.

**⚠ ATTENTION**

Respecter les pressions de gonflage recommandées.

Ne pas sous-gonfler les pneus. Des pneus sous-gonflés s'usent excessivement ou irrégulièrement, affectent négativement la tenue de route et la consommation d'énergie du véhicule et sont plus susceptibles d'éclater en raison de la surchauffe.

Ne pas surgonfler les pneus. Des pneus trop gonflés affectent négativement la maniabilité et le confort routier, s'usent irrégulièrement, accroissent la distance de freinage, sont sujets au dégonflage soudain (éclatement) et plus susceptibles d'être endommagés par les débris, nids de poule, etc.

Ne pas surcharger les pneus en excédant la charge limite indiquée sur l'étiquette d'information sur les pneus et la charge apposée au montant B de la porte du conducteur. La surcharge des pneus peut entraîner la surchauffe et possiblement l'éclatement. La surcharge des pneus peut aussi entraîner des problèmes de mania-

bilité ou de direction, ou la défaillance des freins.

- ▶ Conduire jusqu'au Concessionnaire smart à commande électrique agréé le plus près, pour faire remplacer le pneu endommagé.
- ▶ Contacter un Concessionnaire smart à commande électrique agréé dès que possible afin d'obtenir un nouveau boyau de remplissage et un nouveau contenant de scellant à pneu.
- ▶ Rapporter le matériel utilisé de scellement du pneu chez le Concessionnaire smart à commande électrique agréé, qui en disposera comme il se doit.
- ▶ Remplacer le contenant de scellage du pneu tous les 4 ans. Les contenants de remplacement sont disponibles chez tout Concessionnaire smart à commande électrique agréé.

#### ATTENTION

Après avoir changé un pneu, contacter un Concessionnaire smart à commande électrique agréé pour s'assurer que les boulons de fixation de la roue sont bien serrés. Autrement, les roues pourraient se détacher. Chaque boulon doit être serré à un couple de 81 lb-ft (110 Nm).

## Changement de roue

### Préparation du véhicule

- ▶ Stationner le véhicule sur une surface plane et dure autant que possible.
- ▶ Activer les feux de détresse.
- ▶ Tourner le volant de direction de sorte que les roues avant pointent directement vers l'avant.
- ▶ Serrer le frein de stationnement.
- ▶ Déplacer le levier sélecteur de vitesses à la position de stationnement **P**.

- ▶ Mettre le système d'entraînement hors fonction.
- ▶ Faire sortir les passagers à une distance sécuritaire de la route.

### Dépose de la roue

#### ATTENTION

Lorsque le véhicule est soulevé sur le cric, n'utiliser que le cric approprié. Suivre les directives d'installation sécuritaire du fabricant.

Le cric est prévu exclusivement pour soulever le véhicule à l'emplacement des tubulures de levage situées de chaque côté du véhicule.

Le cric sert uniquement à lever le véhicule brièvement pour des changements de roue. Il n'est pas destiné à effectuer du travail d'entretien sous le véhicule. Pour éviter le risque de blessure, utiliser le cric uniquement pour procéder à un remplacement de roue.

Ne jamais se placer sous le véhicule lorsqu'il est supporté par le cric. Garder les mains et les pieds loin de la zone sous le véhicule soulevé. Toujours abaisser le véhicule sur des supports suffisamment forts avant de travailler sous le véhicule.

Toujours serrer fermement le frein de stationnement et bloquer les roues avec des cales ou autres objets appropriés avant de soulever le véhicule avec le cric. Ne pas desserrer le frein de stationnement pendant que le véhicule est soulevé.

S'assurer que le sol sur lequel reposent le véhicule et le cric est solide, de niveau et n'est pas glissant. Si nécessaire, utiliser un grand tapis antidérapant. Sur des surfaces glissantes, comme des planchers en tuile, un tapis antidérapant devrait être utilisé, par exemple un tapis de caoutchouc.

Ne pas utiliser de blocs de bois ou objets similaires pour supporter le cric. Autre-

ment, le cric ne pourra pas être suffisamment fort s'il n'est pas à sa hauteur maximale.

Le cric doit toujours être en position verticale lorsqu'utilisé. Toujours tenter d'utiliser le cric sur une surface plane. Si le cric n'est pas positionné correctement dans la tubulure de levage, le véhicule peut tomber du cric et blesser sérieusement ou fatalement le conducteur et les autres.

Ne jamais démarrer le système d'entraînement quand le véhicule est soulevé.

Observer également les indications sur le cric.

- ▶ S'assurer d'avoir un cric approprié<sup>10</sup>, une clé à roue<sup>10</sup> et une cale de roue<sup>10</sup>.  
Contacter un Concessionnaire smart à conduite électrique agréé pour l'information requise sur le cric et la clé à roue.
- ▶ Préparer le véhicule tel que décrit (> page 212).
- ▶ S'assurer que le sol est plat.

Empêcher le véhicule de rouler en bloquant les roues avec des cales ou autres objets appropriés:

- ▶ Placer une cale de roue ou autre objet approprié devant et une autre cale de roue ou autre objet approprié derrière la roue diagonalement opposée à la roue à changer.
- ▶ Sur la roue à changer, desserrer mais ne pas retirer les boulons de roue (environ un tour complet avec la clé à roue).

**!** Ne placer le cric que sur les tubulures de levage prévues.

Le cric ne doit pas être positionné sous la batterie haute-tension. Sinon, la batterie haute-tension risque d'être endommagée.

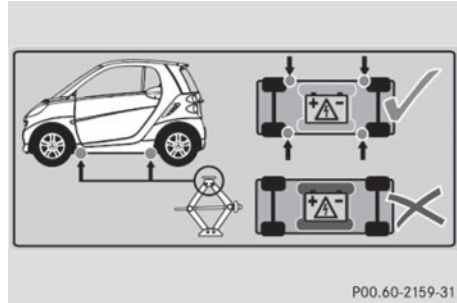

Étiquette d'avertissement

Les tubulures de levage sont identifiées par les cavités en relief près des seuils de portes.

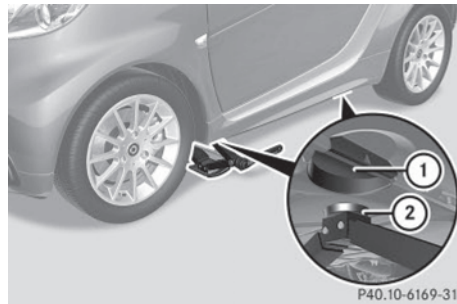

- ▶ Placer le cric (2) sous la tubulure de levage (1) de sorte qu'il soit toujours vertical comme l'indique la vue de côté, même si le véhicule est stationné en pente.
- ▶ Soulever le véhicule jusqu'à ce que la roue soit au maximum à 3 cm (1,2 po) du sol.
- ▶ Devisser et retirer les boulons de roue.
- !** Ne pas placer de boulons de roue dans le sable ou la saleté. Des dommages peuvent être causés aux boulons de roue et aux filets du moyeu de roue.
- ▶ Retirer la roue.

>> Conseils pratiques.

<sup>10</sup> Non inclus et non disponible en équipement usine

### Pose de la roue

#### ⚠ ATTENTION

Toujours remplacer les boulons de roue endommagés ou rouillés.

Ne jamais huiler ni graisser les boulons de roue.

Les filets de moyeu de roue endommagés devraient être réparés immédiatement. Ne pas poursuivre la route dans ces circonstances! Contacter l'Assistance routière ou un Concessionnaire smart à commande électrique agréé ou appeler l'assistance routière.

Les boulons de roue erronés ou les boulons de roue incorrectement serrés peuvent causer la perte de la roue. Ceci peut causer un accident. S'assurer d'utiliser les bons boulons de roue.

#### ⚠ ATTENTION

Utiliser uniquement les boulons de roue d'équipement d'origine smart. D'autres boulons risquent de se desserrer.

Ne pas serrer les boulons de roue quand le véhicule est soulevé. Autrement, le véhicule risque de retomber du cric.

- ▶ Nettoyer les surfaces de la roue et du moyeu de roue.

- ❗ Pour éviter les dommages à la peinture, placer la roue à plat contre le moyeu et la maintenir en place lors de l'installation du premier boulon de roue.

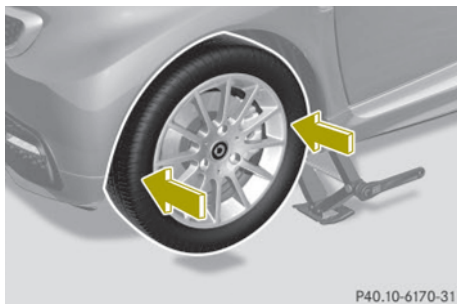

P40.10-6170-31

- ▶ Guider la roue de secours sur le moyeu de roue et pousser.
- ▶ Insérer deux boulons de roue et les serrer légèrement.
- ▶ Installer le dernier boulon de roue et serrer légèrement.
- ▶ Abaisser le véhicule jusqu'à ce qu'il repose complètement sur son propre poids.
- ▶ Enlever le cric.
- ▶ Serrer les boulons de roue. Respecter un couple de serrage de 80 lb-pi (110 Nm).

#### ⚠ ATTENTION

Faire vérifier le couple de serrage après tout changement de roue. Les roues risquent de se détacher si elles ne sont pas serrées au couple de 110 Nm (80 lb-pi).

- ❗ Le système de surveillance de la pression des pneus (TPMS) \* fonctionne seulement sur des roues équipées des capteurs électroniques appropriés (▷ page 142).

### Batteries

#### Remarques sur le système électrique du véhicule

Le système électrique du véhicule fournit la puissance pour la conduite électrique et tous les accessoires électriques ou composants du véhicule.

La puissance est fournie au véhicule par deux batteries:

- Batterie 12 volts
- Batterie haute tension

#### Remarques sur la batterie 12 volts

La batterie 12 V du véhicule se trouve dans le dégagement pieds du passager, sous le repose-pied (▷ page 216).

\* Equipement optionnel



Une batterie 12 volts devrait toujours être suffisamment chargée pour atteindre sa durée d'utilisation prévue. Se référer au Scheduled Maintenance Guide (É.-U. seulement) ou au carnet d'entretien (Canada seulement) pour les intervalles d'entretien de la batterie.

Si le véhicule est conduit principalement sur de courtes distances, faire vérifier plus souvent la charge de la batterie 12 volts.

Lors du remplacement des batteries, toujours utiliser les batteries approuvées par smart. Pour obtenir des informations, contacter un Concessionnaire smart à commande électrique agréé.

S'il n'est pas prévu de conduire le véhicule pendant une période prolongée, consulter un Concessionnaire smart à commande électrique agréé concernant les étapes à suivre.

#### ATTENTION

Respecter toutes les directives et mises en garde sécuritaires lors de la manipulation des batteries d'automobiles.



Risque d'explosion.



Feu, flammes nues et accessoires de fumeur sont interdits lors de la manutention des batteries. Éviter de créer des étincelles.



L'acide des batteries est caustique. Éviter tout contact avec la peau, les yeux ou les vêtements.

Porter des vêtements de protection adaptés, surtout des gants, un tablier et un masque de protection.



Porter une protection oculaire.

Rincer immédiatement à grande eau tout déversement d'acide. Consulter un médecin au besoin.



Tenir hors de portée des enfants.



Suivre les directives de ce Guide du conducteur.

#### ATTENTION

Le défaut d'adhérer à ces directives pourra causer des blessures sérieuses, voire mortelles.

Respecter toutes les directives et mises en garde sécuritaires lors de la manipulation des batteries d'automobiles.

Pendant le branchement, ne jamais se pencher sur les batteries, au risque de subir des blessures.

L'électrolyte de la batterie contient de l'acide sulfurique. Éviter tout contact de ce liquide avec la peau, les yeux ou les vêtements. Rincer immédiatement à grande eau les projections d'électrolyte et, au besoin, consulter un médecin.

Une batterie dégage également de l'hydrogène, gaz inflammable et explosif. Garder la flamme nue ou les étincelles à distance de la batterie, éviter la mauvaise connexion des câbles volants, de fumer, etc.

#### ATTENTION

Ne placer aucun objet métallique sur une batterie. Ceci pourrait provoquer un court circuit et les matières très inflammables de la batterie pourraient prendre feu.

Ne jamais laisser un objet métallique entrer en contact avec les deux bornes de la batterie, ou la borne positive et la carrosserie du véhicule en même temps. Ceci

pourrait provoquer le court circuit de la batterie et enflammer le gaz hydrogène très inflammable et explosif généré par la batterie, causant de graves blessures.

#### ATTENTION

Garder la flamme nue ou les étincelles à distance de la batterie, éviter la mauvaise connexion des câbles volants, de fumer, etc.

- Lors du débranchement de la batterie, toujours débrancher la borne négative en premier lieu, suivi de la borne positive.
- Lors du rebranchement de la batterie, toujours brancher la borne positive en premier lieu, suivi de la borne négative.
- Ne jamais desserrer ou détacher les pinces des bornes de la batterie pendant que le système de commande tourne ou que la clé est dans le commutateur de démarrage.

**!** Ne jamais desserrer ou détacher les pinces des bornes de la batterie pendant que le système de commande tourne ou que la clé est dans le commutateur de démarrage. Autrement, les composantes électroniques pourraient être sérieusement endommagés.

Faire vérifier régulièrement la batterie par un Concessionnaire smart à commande électrique agréé.

Se référer au carnet d'entretien pour les intervalles d'entretien ou contacter un Concessionnaire smart à commande électrique agréé pour plus d'information.

**!** Ne jamais inverser les connexions des bornes!

#### Remarques sur la batterie haute tension

Faire exécuter tout travail sur la batterie haute tension uniquement par un Concessionnaire smart à commande électrique agréé. Observer les remarques sur la sécu-

rité (▷ page 16) ainsi que les notes sur la batterie 12 volts (▷ page 214).

#### ATTENTION

L'électrolyte, c'est-à-dire le liquide contenu dans la batterie haute tension, est toxique et caustique. Éviter tout contact de ce liquide avec la peau, les yeux ou les vêtements, par exemple en cas d'accident.

En pareil cas, rincer immédiatement à grande eau les projections d'électrolyte et consulter immédiatement un médecin.

La batterie haute tension se trouve sur le dessous de la carrosserie. S'en rappeler en soulevant le véhicule avec le cric. Le véhicule possède des tubulures de levage pour le cric. Pour plus d'information, voir (▷ page 213).

**!** Ne placer le cric que sur les tubulures de levage prévues.

Le cric ne doit pas être positionné sous la batterie haute-tension. Sinon, la batterie haute-tension risque d'être endommagée.

#### Débranchement, dépose, charge, réinstallation et rebranchement de la batterie 12 volts

##### Débranchement de la batterie 12 volts

**i** Si la batterie est débranchée ou déchargée

- le fait de tourner la clé dans le commutateur de démarrage n'aura aucun effet
- la transmission restera en position de stationnement **P**

Pour plus d'information, voir «Démarrage secours» (▷ page 218)

- ▶ Serrer le frein de stationnement.
- ▶ Déplacer le levier sélecteur de vitesses à la position de stationnement **P**.

- ▶ Mettre hors fonction tous les accessoires électriques.
- ▶ Désactiver le système d'entraînement.
- ▶ Ouvrir la porte du passager.
- ▶ Déplacer le siège passager le plus possible vers l'arrière.
- ▶ Dévisser le support à moquette dans le dégagement pieds du passager (> page 174).
- ▶ Soulever la moquette.

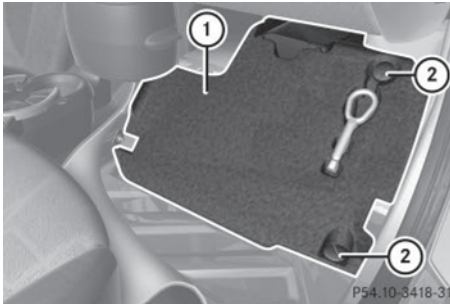

- ▶ Dévisser la vis de retenue ② dans le sens contraire des aiguilles d'une montre.
- ▶ Sortir le repose-pieds ① latéral du véhicule.
- ▶ Lire et observer les précautions et directives sécuritaires (> page 214).

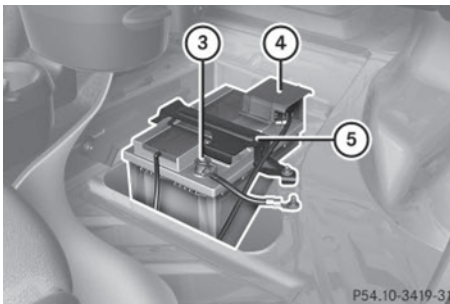

**!** Toujours débrancher la batterie selon la séquence indiquée ci-dessous. Autrement, le système électronique du véhicule pourrait être endommagé.

- ▶ Débrancher le fil négatif de la borne négative de la batterie ③.

S'assurer que le fil négatif n'entre pas en contact avec le fil positif.

- ▶ Retirer le capuchon ④ de la borne positive.
- ▶ Débrancher le fil positif de la batterie.

### Dépose de la batterie 12 volts

- ▶ Dévisser le support de batterie ⑤.
- ▶ Enlever le support de la batterie et sa fixation
- ▶ Sortir le tube de ventilation de la batterie de la batterie.

Selon la disposition de la batterie pour votre modèle de véhicule, le tube de ventilation se trouve à gauche ou à droite de la batterie.

- ▶ Enlever la batterie.

### Charge de la batterie 12 volts

#### ⚠ ATTENTION

Éviter les étincelles lors du chargement de la batterie, puisque les gaz libérés sont inflammables. Tenir toute flamme éloignée de la batterie et ne pas fumer.

Ne pas toucher aux bornes de la batterie avec des objets métalliques et ne pas enlever les pinces des bornes du chargeur de la batterie, tant que le chargeur n'est pas hors fonction et que du gaz s'échappe de la batterie.

Ne charger la batterie que dans un endroit bien aéré.

En raison de l'échappement des gaz de la batterie, la procédure de recharge comporte des risques de brûlures à l'acide. Ne pas se pencher au-dessus de la batterie pendant qu'elle est chargée.

#### ⚠ ATTENTION

Ne jamais charger une batterie pendant qu'elle est installée dans le véhicule. Autrement, des gaz dégagés par le processus de charge pourraient s'échapper, exploser et endommager la peinture, pro-

voquer la corrosion ou infliger des blessures corporelles.

- ▶ Charger la batterie selon les instructions du fabricant du chargeur de la batterie.

❗ N'utiliser que les chargeurs et le voltage appropriés.

❗ Ne jamais tenter de recharger une batterie gelée. Faire vérifier la batterie chez un Concessionnaire smart agréé. Le logement de la batterie pourrait être endommagé.

### Pose de la batterie 12 volts

- ▶ Réinstaller la batterie chargée. Suivre les étapes précédemment décrites dans l'ordre inverse.

❗ La batterie, ses bouchons de remplissage et le boyau de ventilation de la batterie doivent toujours être installés de façon sécuritaire quand le véhicule est en mouvement.

### Rebranchement de la batterie 12 volts

❗ Toujours brancher la batterie selon la séquence indiquée ci-dessous. Autrement, le système électronique du véhicule pourrait être endommagé.

- ▶ Mettre hors fonction tous les accessoires électriques.
- ▶ Retirer la clé du commutateur de démarrage.

❗ Ne jamais inverser les connexions des bornes!

- ▶ Brancher le fil positif de la batterie et fixer le couvercle ④ (▷ page 217).
- ▶ Brancher le fil négatif de la batterie ③ (▷ page 217).

i Après l'interruption de puissance de la batterie (en raison du rebranchement, il

faudra régler à nouveau l'horloge) (▷ page 104).

- i Faire vérifier l'état de charge de la batterie ainsi que son niveau d'acide au début de la saison froide par un Concessionnaire smart à commande électrique agréé.

## Démarrage-secours

### Remarques

#### ⚠ ATTENTION

Le défaut d'adhérer à ces directives endommagera l'équipement électronique et pourra causer l'explosion d'une batterie et des blessures sérieuses, voire mortelles. Pendant le branchement des câbles volants ou le démarrage-secours, ne jamais se pencher sur les batteries, au risque de subir des blessures.

L'électrolyte de la batterie contient de l'acide sulfurique. Éviter tout contact de ce liquide avec la peau, les yeux ou les vêtements. Rincer immédiatement à grande eau les projections d'électrolyte et, au besoin, consulter un médecin.

Une batterie dégage également de l'hydrogène, gaz inflammable et très explosif. Garder la flamme nue ou les étincelles à distance de la batterie, éviter la mauvaise connexion des câbles volants, de fumer, etc.

Procéder au démarrage-secours d'une batterie gelée peut provoquer une explosion, causant des blessures.

Lire toutes les instructions avant de procéder.

- ❗ Ne pas démarrer le véhicule en le remorquant. Il n'est pas possible de démarrer le véhicule en le remorquant. Essayer de le faire peut endommager sérieusement la transmission ce qui n'est pas couvert par la garantie limitée de smart.

Si la batterie 12 V est déchargée, le système d'entraînement ne peut pas fonctionner, que la batterie haute tension soit chargée ou non. Le démarrage-secours n'aidera pas à démarrer le système d'entraînement si la batterie haute tension est à plat. La batterie haute tension doit alors être chargée.

Le système d'entraînement peut être démarré avec des câbles volants et la batterie complètement chargée d'un autre véhicule ou un ensemble de démarrage équivalent.

Observer ce qui suit:

- Ne pas démarrer le système d'entraînement si la batterie est gelée. La laisser dégeler d'abord.
- Procéder au démarrage-secours seulement avec des batteries ayant la même tension (12 V). Le démarrage-secours avec une batterie plus puissante peut endommager le système électrique du véhicule. De tels dommages ne sont pas couverts par la garantie limitée smart.
- Utiliser uniquement des câbles volants dotés d'une section transversale suffisante et de fixations de bornes isolées.
- Si la batterie est déchargée complètement, laisser la source d'énergie charger le véhicule pendant plusieurs minutes avant de réessayer la procédure de démarrage.

 **ATTENTION**

Conserver les flammes et les étincelles loin de la batterie. Ne pas fumer.

Respecter toutes les directives et mises en garde sécuritaires lors de la manipulation des batteries d'automobiles.

### Assistance au démarrage-secours

La batterie 12 V du véhicule se trouve dans le dégagement pieds du passager, sous le repose-pied (▷ page 216).

Pour le démarrage-secours, utiliser les bornes de la batterie, en gardant les fils branchés.

- ▶ S'assurer que les deux véhicules ne se touchent pas.
- ▶ Mettre hors fonction tous les accessoires électriques.
- ▶ Serrer le frein de stationnement.
- ▶ Déplacer le levier sélecteur de vitesses à la position de stationnement **P**.
- ▶ Démarrer le système d'entraînement.
- ▶ Accéder à la batterie dans le dégagement pieds du passager (▷ page 216).
- ▶ Retirer le capuchon de la borne positive.

>> Conseils pratiques.

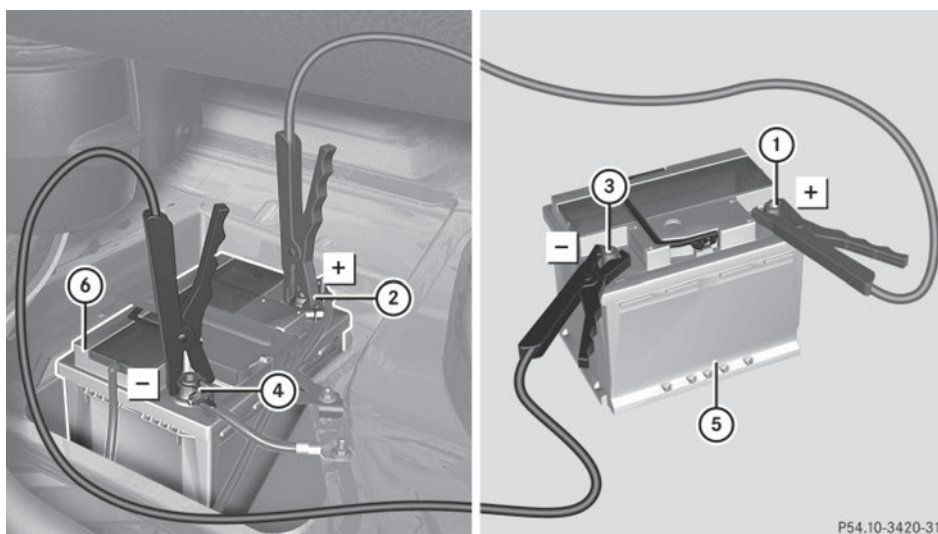

La position ⑤ représente la batterie chargée d'un autre véhicule ou un ensemble de démarrage équivalent.

**!** Ne jamais inverser les connexions des bornes!

- ▶ Brancher la borne positive ① de la batterie chargée ⑤ à la borne positive ② de la batterie de votre véhicule ⑥ à l'aide d'un câble volant. Brancher le câble volant à la borne positive ① de la batterie chargée ⑤ en premier.
- ▶ Démarrer le moteur du véhicule ayant la batterie chargée ⑤.

- ▶ Brancher la borne négative ③ de la batterie chargée ⑤ à la borne négative ④ de la batterie de votre véhicule ⑥ à l'aide d'un câble volant. Brancher le câble volant à la borne négative ③ de la batterie chargée ⑤ en premier.
  - ▶ Démarrer le système d'entraînement de votre véhicule. Il est maintenant possible d'allumer de petits accessoires. Ne pas allumer de gros accessoires tels que les dégivrateurs de vitres arrière ou les phares.
  - ▶ Retirer les câbles volants des bornes négatives ③ et ④ en premier.
  - ▶ Retirer les câbles volants des bornes positives ① et ②.  
Il est maintenant possible d'allumer les phares.
  - ▶ Replacer le capuchon sur la borne positive.
  - ▶ Faire vérifier régulièrement la batterie 12 V par un Concessionnaire smart à commande électrique agréé.
- i** Se rappeler qu'il peut prendre assez de temps pour charger la batterie 12 V. En désactivant le système d'entraînement après avoir conduit sur une petite distance, il peut ne pas être possible de démarrer de nouveau.  
Charger la batterie 12 V complètement dès que possible.

## Remorquage

### Au sujet du remorquage

Cette section donne de l'information sur les méthodes de remorquage en cas de panne et sur le remorquage d'urgence.





### Méthode de remorquage recommandée - en cas de panne

**I** Afin de prévenir les dommages pendant le transport, ne pas attacher le véhicule par son châssis ou ses pièces de suspension - n'utiliser que les courroies de roues pour positionner et immobiliser le véhicule.

Un véhicule mal immobilisé sur un camion à plateau ou une remorque risque l'endommagement des pièces de suspension et des panneaux de carrosserie.

smart recommande de faire remorquer le véhicule les quatre roues soulevées en utilisant un camion à plateau ou un équipement de levage/plateforme.

Toujours faire transporter votre véhicule:

- lorsque le témoin avertisseur  pour le système de haute tension s'allume au combiné d'instruments
  - lorsque le message **Ne pas remorquer** paraît au combiné d'instruments
  - lorsque l'affichage multifonction n'est pas fonctionnel
  - lorsque un ou plusieurs témoins avertisseurs s'allument:
    -  diagnostic en conduite (rouge)
    -  batterie 12 volts
    -  servodirection
  - si la pédale de frein a déjà commencé à pulser après le début du remorquage
  - si le véhicule doit être transporté sur de longues distances
- ▶ Désactiver la protection antiremorquage\* et le capteur de mouvement intérieur\* (▷ page 54).

>> Conseils pratiques.

\* Equipement optionnel

### Remorquage en cas d'urgence

Lorsque les circonstances ne permettent pas la méthode de remorquage recommandée, le véhicule peut être remorqué avec toutes les roues au sol à l'aide d'une courroie ou d'une barre de remorquage reliée à un autre véhicule. Ne remorquer le véhicule que sur la distance nécessaire, ou la méthode de remorquage recommandée peut être utilisée.

#### ATTENTION

Si les circonstances exigent de remorquer le véhicule avec ses quatre roues au sol, toujours le faire avec une barre de remorquage si :

- le système d'entraînement refuse de fonctionner
- le système de freinage du véhicule est défectueux
- il y a une anomalie dans l'approvisionnement électrique ou dans le système électrique du véhicule

Une barre de remorquage sera nécessaire pour contrôler adéquatement le véhicule remorqué.

Avant de remorquer le véhicule avec ses quatre roues au sol, s'assurer que le levier sélecteur des rapports est au point mort **N** et que le contact est établi.

#### ATTENTION

La servoassistance des systèmes de freinage et de direction n'est d'aucun recours si le système d'entraînement est hors fonction. En pareil cas, il importe de se rappeler qu'un effort considérablement plus grand est requis pour freiner et diriger le véhicule. Adapter votre conduite en conséquence.

- ❗ Le véhicule peut être remorqué seulement sur des distances allant jusqu'à 50 km (30 milles) et à des vitesses n'excédant pas 50 km/h (30 m/h).

Dans le cas contraire, le système d'entraînement ou le système haute tension pourrait être endommagé.

- ❗ Ne pas remorquer d'autres véhicules. Sinon, la commande électrique ou les composantes du système de batterie haute-tension risquent d'être endommagées.
- ❗ Ne pas remorquer le véhicule avec l'essieu avant soulevé. De sérieux dommages peuvent être causés au système de freinage, ce qui n'est pas couvert par la garantie limitée smart.
- ❗ Avant de remorquer le véhicule, observer les instructions suivantes :
  - Ne pas remorquer le véhicule avec un équipement à élingues attaché aux pièces de suspension. Ceci pourrait endommager les supports en cas de remorquage sur une route cahoteuse.
  - Le remorquage du véhicule doit seulement être fait à l'aide du boulon à oeillet de remorquage bien installé. Ne jamais attacher un câble de remorquage, une corde ou une bielle au châssis, cadre ou pièces de suspension du véhicule pour le remorquer.
- ❗ S'assurer que le levier sélecteur des rapports est au point mort **N** pendant le remorquage du véhicule. Dans le cas contraire, des dommages sérieux pourraient survenir à la transmission.
- ❗ Le remorquage du véhicule avec un support à bagages\* installé n'est pas permis. Le véhicule ne doit pas être remorqué par le support à bagages\*.
- i Si la batterie 12 V est débranchée ou déchargée, le levier sélecteur restera verrouillé en position de stationnement **P**. Contacter un Concessionnaire smart à commande électrique agréé ou appeler l'Assistance routière.

\* Equipement optionnel



### Boulon à oeillet de remorquage

Le boulon à oeillet de remorquage se trouve aux pieds du passager, sous la moquette.

- ▶ Dévisser le support à moquette dans le dégagement pieds du passager (▷ page 174).
- ▶ Soulever la moquette.

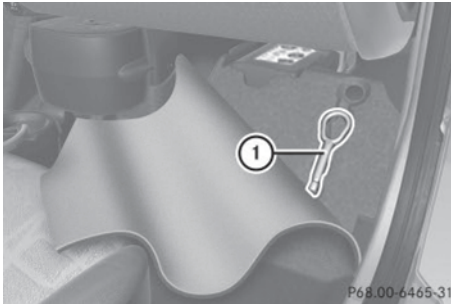

- ▶ Sortir le bouton à oeillet de remorquage ①.

### Installation du boulon à oeillet de remorquage

Le boulon à oeillet de remorquage peut être vissé dans les trous filetés derrière les recouvrements des pare-chocs avant et arrière.



Recouvrement avant

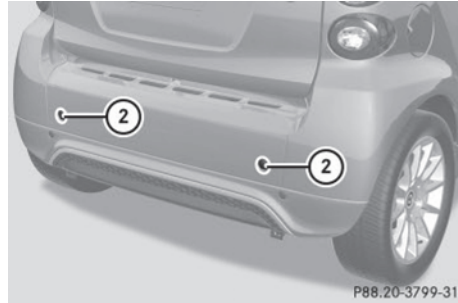

Recouvrements arrière

- ▶ Retirer le couvercle ① ou ② à l'aide d'un objet approprié pour accéder au trou fileté du boulon à oeillet de remorquage.
- ▶ Visser le boulon à oeillet de remorquage dans le sens des aiguilles d'une montre jusqu'à l'arrêt et serrer avec un objet approprié.

#### ⚠ ATTENTION

Par mesure de sécurité, il n'est pas permis d'utiliser le boulon à oeillet de remorquage pour récupérer ou laisser tomber violemment le véhicule. Dans le cas contraire, le boulon à oeillet de remorquage pourrait arracher et causer des blessures.

### Remorquage du véhicule

- ▶ Serrer le frein de stationnement.
- ▶ Relier à courroie ou la barre de remorquage à l'oeillet de remorquage.
- ▶ Établir le contact.
- ▶ Enfoncer la pédale de frein et la garder enfoncée.
- ▶ Déplacer le levier sélecteur de vitesses au point mort **N**.
- ▶ Relâcher la pédale de frein.
- ▶ Activer le clignotant des feux de détresse.
- ▶ Desserrer le frein de stationnement.

Attendre au moins deux minutes après le remorquage du véhicule avant de commencer les travaux sur le véhicule.

### Fusibles

Les fusibles électriques de votre véhicule servent à désactiver les circuits électriques défectueux.

Si un fusible est grillé, les composants et systèmes sécurisés par ce fusible cesseront de fonctionner.

#### ATTENTION

N'utiliser que les fusibles approuvés par smart et comportant l'ampérage spécifié pour le système en question, et éviter toute tentative de réparer un fusible grillé, au risque de provoquer une surcharge entraînant un incendie, de causer des dommages aux composants et systèmes électriques, ou les deux. Pour tout problème de nature électrique, contacter un Concessionnaire smart à commande électrique agréé.

**!** Un fusible grillé doit être remplacé par un fusible de rechange approprié (reconnaisable à sa couleur ou au calibre indiqué sur le fusible) de l'intensité recommandée dans le tableau des fusibles. Tout Concessionnaire smart agréé se fera un plaisir de conseiller le conducteur à ce sujet.

Si un nouveau fusible grille à nouveau, en faire déterminer la cause et rectifier le problème chez un Concessionnaire smart electric drive agréé.

Avant de remplacer les fusibles :

- Serrer le frein de stationnement.
- S'assurer que le levier sélecteur est en position de stationnement **P**.
- Fermer tous les accessoires électriques.
- Désactiver le système d'entraînement.
- Retirer la clé du commutateur de démarrage.

### Remplacement d'un fusible

Le boîtier des fusibles est trouvé du côté conducteur, sous le tableau de bord.

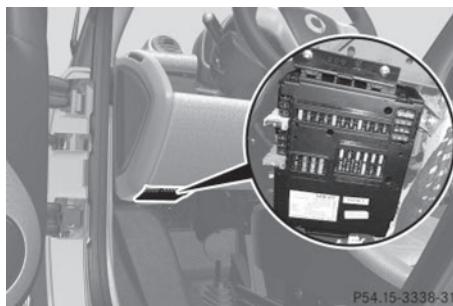

- ▶ À partir du tableau des fusibles (> page 226), déterminer quels fusibles appartiennent à l'accessoire ou au composant défectueux.
- ▶ Retirer le fusible concerné.
- ▶ Remplacer le fusible défectueux par un nouveau fusible de même intensité.

## Boîtier des fusibles

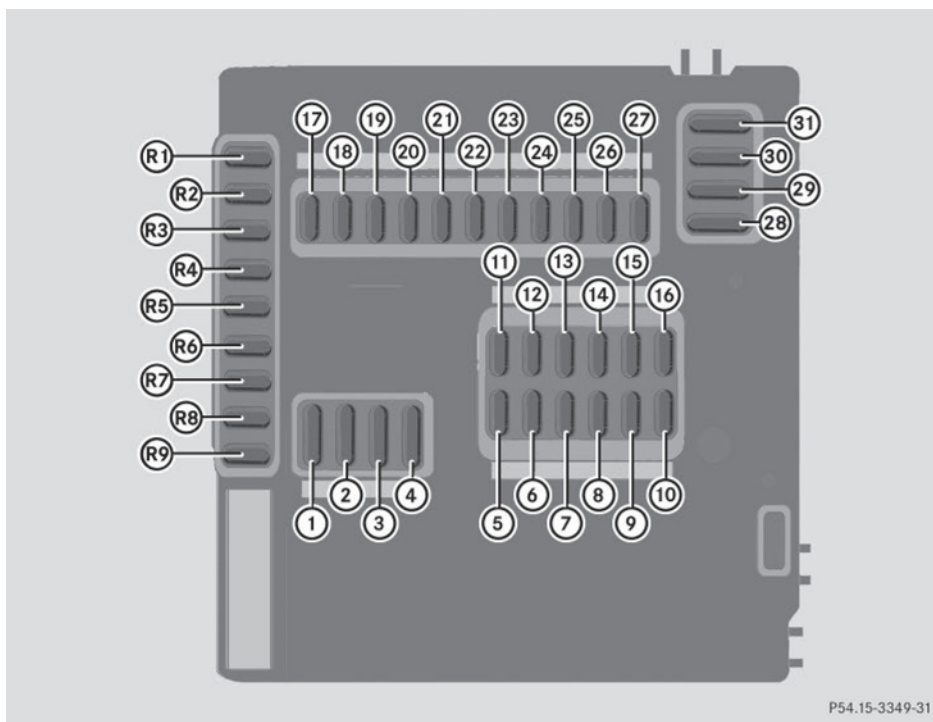

Avant

① - ⑳ Fusible

Ⓡ① - Ⓡ⑨ Fentes de fusibles de rechange

>> Conseils pratiques.

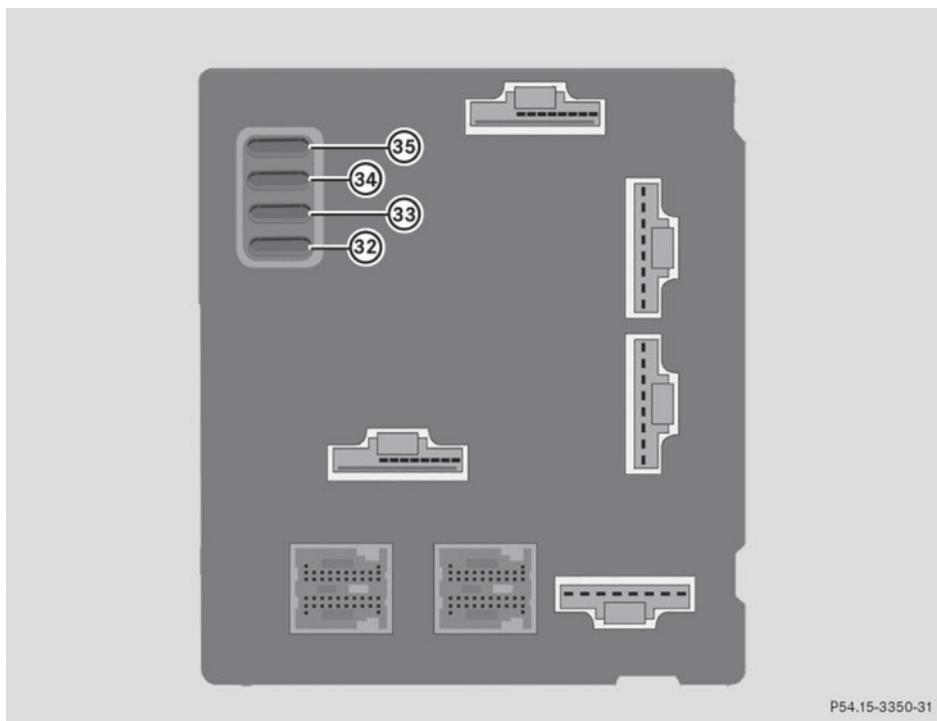

P54.15-3350-31

Arrière

③② - ③⑤ Fusible

### Tableau des fusibles

No.	Accessoire/composant	Intensité	Couleur
①	—	—	—
②	Essuie-glaces de pare-brise	25 A	Neutre
③	Vitre électrique (gauche et droite)	20 A	Jaune
④	Soufflante dans l'habitacle	25 A	Neutre
⑤	Antibrouillards avant, feux de circulation de jour DEL	10 A	Rouge
⑥	Feu de stationnement droit, feu arrière droit, éclairage de plaque d'immatriculation	7,5 A	Brun
⑦	Feu de stationnement gauche, feu arrière gauche	7,5 A	Brun

No.	Accessoire/composant	Intensité	Couleur
⑧	Préchauffage et refroidissement de l'intérieur du véhicule	25 A	Neutre
⑨	CPC, levier sélecteur, pompe servofrein de la force de freinage	7,5 A	Brun
⑩	Pompes de liquide de refroidissement 1 et 2, batterie haute tension	15 A	Bleu
⑪	Unité de commande ESP®	25 A	Neutre
⑫	Commutateur d'éclairage extérieur, commutateur des feux de direction, commutateur du cockpit, prise de diagnostic embarqué, chauffage des rétroviseurs extérieurs, système d'alarme antivol, capteur de pluie, indicateurs du niveau de charge et de puissance, système de verrouillage centralisé, combiné d'instruments, système de surveillance de la pression des pneus (TPMS), feux d'arrêt et de direction (gauche et droit).	10 A	Rouge
⑬	—	—	—
⑭	—	—	—
⑮	Circuit sécuritaire de batterie haute tension	15 A	Bleu
⑯	—	—	—
⑰	Essuie-glace de lunette arrière (coupé arrière)	15 A	Bleu
⑱	Unité de commande ESP®, unité de commande EPS, systèmes de retenue	10 A	Rouge
⑲	Composants de l'entraînement électrique, unité de commande du moteur, unité de commande de la transmission, prise de diagnostic embarqué, générateur de sons	7,5 A	Brun
⑳	Système de climatisation, réglage des rétroviseurs extérieurs, pompe de lave-glace, audio, chauffage des sièges, commutateur d'essuie-glaces, régulateur de vitesse, commutateur du toit ouvrant souple (cabriolet seulement), feux de recul	10 A	Rouge
㉑	Prise de courant auxiliaire	15 A	Bleu

>> Conseils pratiques.

## &gt;&gt; Conseils pratiques.

No.	Accessoire/composant	Intensité	Couleur
②②	Feu de croisement gauche	7,5 A	Brun
②③	Feu de croisement droit	7,5 A	Brun
②④	—	—	—
②⑤	Feu de route droit	7,5 A	Brun
②⑥	Feu de route gauche	7,5 A	Brun
②⑦	Composantes d'entraînement électrique	7,5 A	Brun
②⑧	Dégivreur de lunette arrière	40 A	Orange
②⑨	Toit souple (cabriolet seulement)	30 A	Vert
③⑩	Ventilation du radiateur	40 A	Orange
③①	Klaxon, système de verrouillage central	20 A	Jaune
③②	—	—	—
③③	Commutateur de démarrage (allumage)	50 A	Rouge
③④	Unité de commande ESP®	40 A	Orange
③⑤	Unité de commande EPS	30 A	Vert
Ⓡ①	Chauffage des rétroviseurs extérieurs	7,5 A	Brun
Ⓡ②	Feux de freinage	7,5 A	Brun
Ⓡ③	—	—	—
Ⓡ④	Unité de commande du moniteur de contrôle de pression des pneus	7,5 A	Brun
Ⓡ⑤	Pompe du liquide de refroidissement, composants electric drive, intérieur HV, habitacle chauffé PTC, unité de pare-brise car2go	10 A	Rouge
Ⓡ⑥	Audio, caisson des graves, chaîne stéréo, toit souple (cabriolet seulement)	15 A	Bleu
Ⓡ⑦	Éclairage intérieur	5 A	Brun pâle
Ⓡ⑧	Chaîne stéréo ambiophonique	20 A	Jaune
Ⓡ⑨	Unité de commande du chauffage des sièges	25 A	Neutre



Service des pièces .....	230
Couverture de garantie .....	230
Système de conduite et électronique du système haute tension .....	230
Étiquettes d'identification .....	232
Spécifications du véhicule .....	233
Jantes et pneus .....	234
Liquides d'entretien et contenance .....	235

**>> Données techniques.**

### Service des pièces

La section «Données techniques» renferme les données techniques nécessaires se rapportant au véhicule.

Les pièces de rechange d'origine smart sont soumises aux plus rigoureux contrôles de qualité. Chaque pièce a été spécialement conçue, fabriquée ou choisie et adaptée aux véhicules smart.

Par conséquent, seules les pièces de rechange d'origine smart devraient être installées.

**!** L'utilisation de pièces et accessoires d'autres marques non homologuées par smart pourrait endommager le véhicule ou en compromettre la durabilité ou la sécurité, ce qui n'est pas couvert par la garantie limitée smart.

### Couverture de garantie

Ce véhicule est couvert sous les termes de garanties imprimées dans le smart USA Warranty booklet (É.-U. seulement) ou le carnet d'entretien et de garantie (Canada seulement).

Votre Concessionnaire smart à commande électrique agréé échangera ou réparera toute pièce défectueuse installée en équipement d'origine sur le véhicule en accord avec les garanties suivantes:

- smart USA Limited Warranty (É.-U. seulement)
- La garantie limitée de véhicule neuf (Canada seulement)
- La garantie des dispositifs antipollution
- La garantie de performance antipollution
- La garantie anticorrosion
- La garantie du système antipollution des États de la Californie, du Connecticut, du Maine, du Massachusetts, de New York,

de Pennsylvanie, du Rhode Island et du Vermont

- L'assistance smartmove (Canada seulement)
- Les lois d'exécution de la garantie des États (Lemon Laws, É.-U. seulement)

Les pièces et accessoires de rechange sont couverts par les garanties sur les pièces et accessoires smart, dont vous pouvez obtenir copie auprès de votre Concessionnaire smart à commande électrique agréé.

### Perte du carnet de garantie

En cas de perte du Loss of Warranty booklet (É.-U. seulement) ou du carnet de garantie (Canada seulement), un Concessionnaire smart à commande électrique agréé prendra les mesures pour obtenir un remplacement. Il vous sera envoyé par la poste.

### Système de conduite et électronique du système haute tension

#### Travaux sur le système d'entraînement et l'électronique du système haute tension

#### **!** ATTENTION

Toujours faire effectuer le travail sur l'électronique du système d'entraînement et de haute tension électronique et leurs composantes par un spécialiste qualifié, c'est-à-dire un Concessionnaire smart à commande électrique agréé. Plus précisément, le travail relié à la sécurité ou aux systèmes de protection du véhicule doit être effectué par un atelier spécialisé compétent ayant une connaissance des systèmes d'entraînement électriques du véhicule.

**!** Toujours faire effectuer le travail d'entretien sur le système d'entraînement et les systèmes électroniques de la batterie haute tension et leurs compo-



santes, notamment les modules de contrôle, capteurs et câbles de connexion, par un atelier spécialisé qualifié possédant la connaissance des véhicules à commande électrique et les outils requis pour ce travail, c'est-à-dire un Concessionnaire smart à commande électrique agréé. Autrement, les composantes du véhicule risquent de s'user plus rapidement, ce qui pourrait annuler la garantie du véhicule.

### Conversion des dispositifs électriques et électroniques

Les appareils électriques et électroniques peuvent nuire au fonctionnement sécuritaire du véhicule.

**!** La garantie smart ne couvre pas les dommages directs et indirects résultant de la mise à niveau d'un appareil dans le véhicule.

Si des téléphones ou transmetteurs radio sont installés dans le véhicule, leur mise à niveau doit être approuvée. smart approuve l'installation de tels téléphones et appareils radio en autant qu'elle soit faite de façon professionnelle, et que l'appareil est connecté à une antenne extérieure à faible réflexion.

La puissance de transmission du téléphone ou de la radio ne doit pas excéder les valeurs maximales suivantes.

Plage de fréquence (bande)	Puissance max. de transmission (watts)
Ondes courtes (<50 MHz)	100
Longueur d'ondes 2 m	50

Plage de fréquence (bande)	Puissance max. de transmission (watts)
Longueur d'ondes 0,7 m	35
Longueur d'ondes 0,25 m	10

### ATTENTION

Les transmetteurs radio peuvent nuire au système électronique du véhicule, au fonctionnement sécuritaire ainsi qu'à votre sécurité personnelle, si

- il n'y a pas d'antenne extérieure
- l'antenne extérieure n'est pas à faible réflexion
- l'antenne extérieure est mal installée

Des radiations électromagnétiques excessives peuvent nuire à votre santé et à celle des autres. Recourir à des adresses d'antennes externes et s'informer des préoccupations scientifiques concernant les risques pour la santé que posent les champs électromagnétiques.

Pour cette raison, faire installer l'antenne extérieure seulement par un atelier spécialisé possédant la connaissance et les outils requis pour effectuer ce travail, par exemple un Concessionnaire smart agréé. Plus précisément, le travail relatif à la sécurité ou aux systèmes reliés à la sécurité du véhicule doit être effectué par un spécialiste compétent en atelier.

### Prise de diagnostic embarqué

La prise du diagnostic embarqué (OBD) est située à l'intérieur du véhicule, à la droite du dégagement jambes gauche.

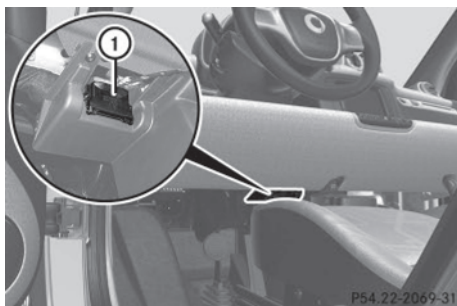

① Prise de diagnostic embarqué (OBD)

## Étiquettes d'identification

### Signes et étiquettes

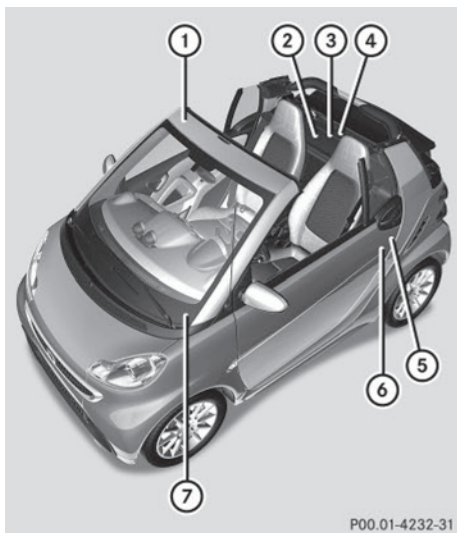

- ① Consignes sur les coussins gonflables (pare-soleil)
- ② NIV (compartiment moteur)
- ③ Étiquette signalétique du système antipollution, incluant l'attestation de conformité aux normes antipollution des gouvernements fédéral et de la Californie (compartiment moteur)
- ④ Étiquette d'alerte de risque de brûlure (compartiment moteur)
- ⑤ Étiquette de conformité (sur le montant B de la porte du conducteur)

- ⑥ Étiquette d'information sur les pneus et la charge (montant B de la porte du conducteur)
- ⑦ NIV (rebord inférieur du pare-brise)

### Étiquette de conformité

- Ouvrir la porte du conducteur.

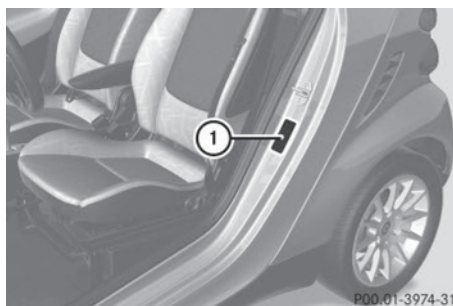

- ① Étiquette de conformité (sur le montant B de la porte du conducteur)

**i** Les données sur l'étiquette de conformité sont fournies à titre d'illustration seulement. Ces données sont spécifiques à chaque véhicule et peuvent différer des informations présentées en illustration. Se référer à l'étiquette de certification du véhicule pour les données spécifiques concernant votre véhicule.

MFD BY DAIMLER AG			
MADE IN FRANCE	KG	LBS	PASSENGER CAR 05/07
GVWR	1050	2315	THIS VEHICLE CONFORMS TO ALL APPLICABLE U.S. FEDERAL MOTOR VEHICLE SAFETY BUMPER AND THEFT PREVENTION STANDARDS IN EFFECT ON THE DATE OF MANUFACTURE SHOWN ABOVE
GAWR FRONT	440	970	LU:EB1 LO:EAZ
GAWR REAR	660	1455	
WMEEK31X68Z000011			

②

③

P00.01-3782-31

Exemple d'étiquette de certification (véhicules américains)

- ② Numéro d'identification du véhicule (NIV)
- ③ Code de peinture



Exemple d'étiquette de certification (véhicules canadiens)

- ② Numéro d'identification du véhicule (NIV)
- ③ Code de peinture

### Numéro d'identification du véhicule (NIV)

Le Numéro d'Identification du Véhicule (NIV) est placé aux endroits suivants:

- sur l'étiquette de certification sur le montant B de la porte du conducteur (> page 232)
  - du côté droit arrière sur le plancher de l'espace de chargement (> page 233)
  - sur le rebord inférieur du pare-brise (> page 232)
- ▶ Ouvrir l'espace de chargement.
  - ▶ Soulever la moquette.

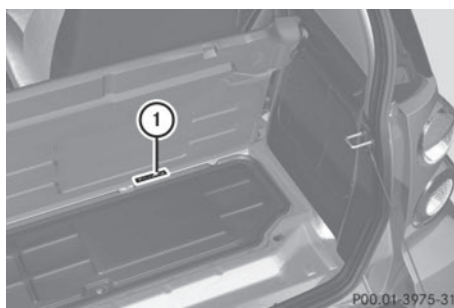

- ① NIV (sur le plancher de l'espace de chargement)

<sup>11</sup> Rétroviseurs extérieurs redressés.

\* Equipement optionnel

### Spécifications du véhicule

Les données indiquées s'appliquent au véhicule standard seulement. Consulter un Concessionnaire smart à commande électrique agréé quant aux données correspondant à toutes les carrosseries spéciales et tout l'équipement spécial.

Dimensions principales	
<b>Longueur hors tout du véhicule</b>	2 727 mm (107,4 po)
<b>Largeur hors tout du véhicule<sup>11</sup></b>	1 752 mm (69,0 po)
<b>Hauteur hors tout du véhicule</b>	1 555 mm (62,1 po)
<b>Empattement</b>	1 867 mm (73,5 po)
<b>Rayon de braquage</b>	8,75 m (28,7 pi)

Poids	
<b>Charge de l'espace de chargement</b>	Max. 50 kg (110 lb)
<b>Charge sur le toit</b>	Aucune

Ce véhicule n'est pas destiné à transporter des objets sur le toit. Par conséquent, les rails de toit et tout dispositif monté au toit ne doivent pas être utilisés.

#### ⚠ ATTENTION

Aucun rail ni charge ne peut être transporté de façon sécuritaire sur le toit du véhicule, puisque

- le toit panoramique\* peut être endommagé et causer des blessures
- ceci pourrait avoir des conséquences néfastes sur la dynamique de conduite du véhicule, causant des accidents
- le rail et/ou la charge pourraient se détacher du toit et provoquer un accident

>> Données techniques.

ou d'autres personnes pourraient être blessés par la charge et/ou le rail.

### Jantes et pneus

#### Remarques

**!** Utiliser uniquement des pneus éprouvés et homologués par smart. Les pneus approuvés par smart ont été conçus en vue d'offrir la meilleure performance qui soit, de concert avec les systèmes de sécurité en conduite de votre véhicule, tels que ABS ou ESP®.

L'utilisation de pneus autres que ceux approuvés par smart peut résulter en dommages non couverts par la garantie limitée smart.

**!** L'utilisation de pneus autres que ceux homologués par smart risque d'avoir des effets indésirables tels que:

- mauvaise tenue de route
- augmentation du bruit
- augmentation de la consommation d'énergie

De plus, les pneus et jantes non approuvés par smart peuvent, en fonction de la charge, démontrer des variations de dimensions et des caractéristiques différentes de déformation pouvant les faire entrer en contact avec la carrosserie ou les parties de l'essieu du véhicule. Des dommages aux pneus ou au véhicule peuvent en résulter.

**i** Pour plus d'information sur les pneus et les jantes, contacter un Concessionnaire smart à commande électrique agréé. Une étiquette signalétique comportant les pressions de gonflage des pneus recommandées se trouve sur le montant B de la porte du conducteur.

La pression de gonflage des pneus doit être vérifiée régulièrement et devrait être corrigée sur les pneus froids. Sui-

vre les recommandations d'entretien du fabricant, fournies avec le véhicule.

### Mobilité

Votre véhicule est équipé d'une trousse de réparation des pneus (▷ page 204). En cas de pneu à plat, celle-ci permet de vous rendre chez le Concessionnaire smart à commande électrique agréé le plus près, grâce au pneu scellé.

Si le pneu est trop endommagé pour permettre au scellant du pneu d'effectuer une réparation fiable du pneu:

► Contacter le Concessionnaire smart agréé le plus près.

ou



► Appeler l'assistance routière.

**Pneus de dimensions différentes**

**i** Abréviations utilisées dans les tableaux suivants:

- FA: Essieu avant
- RA: Essieu arrière

	Pneus toutes saisons	Jantes alliage léger
FA	155/60 R 15 74T M+S	4.5 J x 15 H2 Déport de roue: 23,5 mm (0,93 po)
RA	175/55 R 15 77T M+S	5.5 J x 15 H2 Déport de roue: 22 mm (0,87 po)

	Pneus d'hiver <sup>12</sup>	Jantes alliage léger
FA	155/60 R 15 74T M+S 	4.5 J x 15 H2 Déport de roue: 23,5 mm (0,93 po)
RA	175/55 R 15 77T M+S 	5.5 J x 15 H2 Déport de roue: 22 mm (0,87 po)

**Liquides d'entretien et contenance****Remarques**

Les composantes du véhicule et leurs lubrifiants respectifs doivent correspondre. Par conséquent, n'utiliser que les produits approuvés par smart.

Contactez un Concessionnaire smart à commande électrique agréé pour connaître les produits testés et approuvés par smart.

** ATTENTION**

Se conformer à tous les règlements en application concernant la manutention, l'entreposage et l'élimination des liquides d'entretien. Autrement, des risques sont possibles pour les humains ou l'environnement.

Conserver les liquides d'entretien hors de la portée des enfants.

Pour des raisons de santé, éviter le contact direct des liquides avec la peau ou les vêtements.

Si un liquide d'entretien est avalé, contacter un médecin immédiatement.

<sup>12</sup> Non disponible en équipement usine.

### Contenances

Composants	Contenance	Liquides de refroidissement, lubrifiants, etc.
Système de refroidissement	approx. 6,5 l (6,9 pintes amér.)	Spécifications anticorrosion/antigel MB 325.0
Système de climatisation	500 g (17,6 oz)	Frigorigène R134a (jamais de R12)
	120 g (4,2 oz)	Lubrifiant spécial PAG Daphne 1234
Système de lave-glace	3,8 l (4,0 pintes amér.)	Concentré de lave-glace de pare-brise <sup>13</sup> (> page 236) Ratio de mélange du liquide de lave-glace (> page 236)

>> Données techniques.

### Liquide de frein

#### ATTENTION

Lors du fonctionnement du véhicule, le point d'ébullition du liquide de frein est continuellement réduit par l'absorption de l'humidité de l'air. Sous des conditions de fonctionnement extrêmement vigoureuses, le contenu de cette humidité risque de provoquer la formation de bulles dans le circuit hydraulique, ce qui réduit l'efficacité du système.

Par conséquent, faire remplacer régulièrement le liquide de frein. Se reporter au carnet d'entretien du véhicule pour les intervalles de remplacement.

Seul le liquide de frein approuvé par smart est recommandé. Tout Concessionnaire smart à commande électrique agréé se fera un plaisir de fournir l'information additionnelle.

### Système de lave-glace de pare-brise/ de lunette arrière

En toutes saisons:

- ▶ Utiliser un concentré de lave-glace recommandé pour l'été et de l'eau pour les températures supérieures au point de congélation.
- ▶ Utiliser un concentré de lave-glace recommandé pour l'hiver et de l'eau pour les températures inférieures au point de congélation.
- ▶ Prémélanger le liquide de lave-glace dans un contenant approprié en fonction de la température extérieure et en accord avec les directives du fabricant<sup>14</sup>.

### Proportions du mélange de lave-glace

- Température supérieure à 0°C (32°F): une partie de concentré de lave-glace estival pour 100 parties d'eau
- Température de -10 °C (14°F):

<sup>13</sup> Utiliser un concentré de lave-glace recommandé pour l'été et de l'eau pour les températures supérieures au point de congélation ou un concentré de lave-glace recommandé pour l'hiver et de l'eau pour les températures inférieures au point de congélation

<sup>14</sup> Se référer aux remarques sur l'utilisation du contenant.

une partie de concentré de lave-glace hivernal pour deux parties d'eau

- Température de  $-20^{\circ}\text{C}$  ( $-4^{\circ}\text{F}$ ):  
une partie de concentré de lave-glace hivernal pour une partie d'eau

#### ATTENTION

Le concentré de lave-glace de pare-brise est hautement inflammable. Il est donc interdit de le manipuler en présence de feu, flammes nues et matériel de fumeur.

### Liquides de refroidissement

Le liquide de refroidissement de la batterie et du système d'entraînement est un mélange d'eau et de produit anti-corrosion/antigel qui fournit:

- Protection contre la corrosion
- Protection contre le gel
- Protection de l'ébullition (en élevant le point d'ébullition)

Le circuit de refroidissement est rempli à l'usine d'un liquide assurant une protection antigel à environ  $-37^{\circ}\text{C}$  ( $-35^{\circ}\text{F}$ ) et contre la corrosion.

**!** Ajouter uniquement un liquide de refroidissement prémélangé. L'appoint d'eau et du liquide anticorrosion/antigel MB 325.0 indépendamment l'un de l'autre risque d'endommager le système d'entraînement, ce qui n'est pas couvert par la garantie limitée smart.

Si le mélange antigel est efficace à  $-37^{\circ}\text{C}$  ( $-35^{\circ}\text{F}$ ), le point d'ébullition du liquide de refroidissement du système de refroidissement pressurisé est atteint à environ  $138^{\circ}\text{C}$  ( $266^{\circ}\text{F}$ ).

Le liquide de refroidissement doit être utilisé à l'année longue, même dans les régions chaudes, pour permettre la protection contre la corrosion et pour élever le point d'ébullition. Se référer au carnet d'entretien pour connaître les intervalles de remplacement.

La conception du système de refroidissement et le type de liquide de refroidissement déterminent l'intervalle de remplacement du liquide. L'intervalle de remplacement indiqué dans le carnet d'entretien s'applique seulement si le liquide anticorrosion/antigel MB 325.0 ou autres produits de spécification identique approuvés par smart sont utilisés pour renouveler la concentration de liquide de refroidissement ou le remettre à niveau.

Pour plus de détails sur d'autres produits d'égales spécifications homologués par smart, contacter un Concessionnaire smart à commande électrique agréé.

Pour que la protection anticorrosion soit assurée, il faut que la proportion du produit anticorrosion/antigel soit au moins de 50% (garantissant une protection contre le gel jusqu'à environ  $-37^{\circ}\text{C}$  ( $-35^{\circ}\text{F}$ )).

Une solution excédant 55 % anticorrosion/antigel (protection contre le gel jusqu'à environ  $-45^{\circ}\text{C}$  ( $-49^{\circ}\text{F}$ )) nuira à la dissipation de la chaleur du moteur et par conséquent, la température du système d'entraînement et de la batterie augmentera. Il ne faut donc pas augmenter la proportion de ce produit anticorrosion/antigel.

Si le niveau du liquide de refroidissement est bas, faire l'appoint d'eau mélangée au produit anticorrosion/antigel MB 325.0 (faire vérifier le système de refroidissement pour déceler tout signe de fuite). Respecter les proportions du mélange indiquées sur l'étiquette.

Toujours utiliser des liquides anticorrosion/antigel approuvés par smart. Pour plus d'information, contacter un Concessionnaire smart à commande électrique agréé.

L'eau entrant dans la composition du mélange de refroidissement doit répondre à certains critères auxquels l'eau potable satisfait généralement.

En cas d'incertitude sur la qualité de l'eau, consulter un Concessionnaire smart à commande électrique agréé.

### Contenances

	Capacité du système de refroidissement
Tous les modèles	environ 6,5 l (6,9 pintes amér.)

### Anticorrosion/antigel

#### >> Données techniques.

Le véhicule comporte un certain nombre d'éléments en aluminium. Afin de protéger les pièces en aluminium du système d'entraînement des véhicules moteur, le mélange anticorrosion/antigel utilisé doit avoir une formulation particulière.

Le défaut d'utiliser un tel mélange anticorrosion/antigel risque de réduire considérablement la durée utile des pièces.

Par conséquent, on recommande d'utiliser le produit anticorrosion/antigel suivant pour votre véhicule: MB 325.0 Anticorrosion/Antigel.

Faire vérifier la concentration anticorrosion/antigel avant le début de l'hiver (une fois par an dans les régions chaudes).

Une vérification du liquide de refroidissement a également lieu lors de chaque visite d'entretien au Concessionnaire smart à commande électrique agréé.

**Quantité de liquide anticorrosion/antigel:**

	Protection approximative contre le gel	
	-37°C (-35°F)	-45°C (-49°F)
<b>Système de refroidissement</b>	environ 3,3 l (3,5 pintes amér.)	environ 3,6 l (3,8 pintes amér.)







### **Service après-vente et documentation**

Votre Concessionnaire smart à commande électrique agréé dispose d'un personnel compétent et utilise des pièces smart d'origine, propres à l'entretien adéquat de votre véhicule.

Pour obtenir des conseils judicieux et un service de qualité, consulter votre Concessionnaire smart à commande électrique agréé.

Pour d'autres informations, visiter le site Web smart [www.smartusa.com](http://www.smartusa.com) (USA only) ou [www.thesmart.ca](http://www.thesmart.ca) (Canada seulement).

#### **ATTENTION**

Afin d'éviter toute blessure, faire extrêmement attention en effectuant tout travail d'entretien ou de réparation. L'exécution incomplète ou impropre du travail et l'usage de pièces ou de matériaux inappropriés peuvent endommager le véhicule ou son équipement et risquer d'entraîner des blessures graves.

Pour de plus amples détails au sujet de l'exécution de certains travaux d'entretien, faire appel à la compétence d'un Concessionnaire smart à commande électrique agréé.

Nous nous réservons le droit de modifier les détails techniques du véhicule.

Par conséquent, il est possible les renseignements, illustrations et descriptions contenus dans le présent Guide du conducteur ne correspondent pas exactement à votre véhicule.

La reproduction, la traduction et la photocopie, en tout ou en partie, sont interdites sans autorisation écrite préalable de notre part.

N° de commande 6522 0069 43  
Référence 451.584 05 00-F  
Edition A-2014

