



Coupé Classe S

Notice d'utilisation

Notice d'utilisation - Coupé Classe S



2175849600

N° de commande 6515 4514 43 Référence 217 584 96 00 Edition C 2015



Mercedes-Benz

Symboles

Marques déposées :

- Bluetooth® est une marque déposée de Bluetooth SIG, Inc.
- DTS est une marque déposée de DTS, Inc.
- Dolby et MLP sont des marques déposées de Dolby Laboratories.
- BabySmart™, ESP® et PRE-SAFE® sont des marques déposées de Daimler AG.
- HomeLink® est une marque déposée de Johnson Controls.
- iPod® et iTunes® sont des marques déposées de Apple Inc.
- Burmester® est une marque déposée de Burmester Audiosysteme GmbH.
- Microsoft® et Windows media® sont des marques déposées de Microsoft Corporation.
- SIRIUS est une marque déposée de Sirius XM radio Inc.
- HD Radio est une marque déposée de iBiquity Digital Corporation.
- Gracenote® est une marque déposée de Gracenote, Inc.
- ZAGATSurvey® et les marques y afférentes sont des marques déposées de ZagatSurvey, LLC.

Dans la présente notice d'utilisation, vous trouverez les symboles suivants :

ATTENTION

Les avertissements servent à attirer votre attention sur les situations pouvant mettre en danger votre santé ou votre vie ou pouvant mettre en danger la santé ou la vie d'autres personnes.

Protection de l'environnement

Les remarques relatives à la protection de l'environnement vous fournissent des informations sur un comportement écologique responsable ainsi que sur l'élimination du véhicule dans le respect des règles de protection de l'environnement.

 Les remarques relatives aux dommages matériels vous informent sur les risques de dommages possibles sur votre véhicule.

 Remarques pratiques ou autres informations pouvant vous être utiles.

▶ Ce symbole indique une opération à effectuer.

▶ Une succession de ces symboles indique une suite d'opérations à effectuer.

(▷ page) Ce symbole vous indique où trouver d'autres informations relatives à un thème.

▷▷ Ce symbole indique que la description de l'avertissement ou de l'opération se poursuit à la page suivante.

Affichage Cette police de caractères indique un affichage sur le visuel multi-fonction/visuel COMAND/visuel du système audio.

 Ce symbole indique que vous pouvez trouver des informations dans la notice d'utilisation numérique.

Certaines parties du logiciel du véhicule sont protégées par des droits d'auteur © 2005 The FreeType Project (<http://www.freetype.org>). Tous droits réservés.

Mentions légales

Internet

Pour en savoir plus sur les véhicules Mercedes-Benz et sur Daimler AG, consultez les sites Internet suivants :

<http://www.mbusa.com> (uniquement pour les Etats-Unis)

<http://www.mercedes-benz.ca> (uniquement pour le Canada)

Rédaction

©Daimler AG : toute reproduction, traduction ou publication, même partielle, interdite sans autorisation écrite de Daimler AG.

Constructeur du véhicule

Daimler AG
Mercedesstraße 137
D-70327 Stuttgart
Allemagne

Bienvenue dans l'univers de Mercedes-Benz

Avant de prendre la route pour la première fois, nous vous recommandons de lire attentivement cette notice d'utilisation et de vous familiariser avec votre véhicule. Pour votre sécurité et pour augmenter la durée de fonctionnement de votre véhicule, suivez les instructions et avertissements qui figurent dans cette notice d'utilisation. Leur non-respect peut endommager le véhicule et provoquer des dommages corporels.

Tout dommage sur le véhicule résultant du non-respect des instructions n'est pas couvert par la Mercedes-Benz Limited Warranty. Cette notice d'utilisation vous permet de trouver des informations sur les fonctions les plus importantes de votre véhicule.

Vous trouverez des informations complémentaires sur les fonctions confort dans la notice d'utilisation numérique de votre véhicule par l'intermédiaire de COMAND Online.

L'équipement ou la désignation de votre véhicule peut différer en fonction

- du modèle
- de la commande
- du pays de livraison
- de la disponibilité

Mercedes-Benz se réserve le droit de modifier les points suivants :

- Forme
- Equipement
- Solutions techniques

Dans certains cas, la description donnée peut donc différer de votre véhicule.

Les documents suivants font partie du véhicule :

- Notice d'utilisation numérique
- Notice d'utilisation
- Carnet de maintenance
- Notices d'utilisation complémentaires spécifiques à certains équipements

Conservez toujours ces documents à bord du véhicule. Remettez tous les documents au

nouveau propriétaire en cas de revente du véhicule.

La rédaction technique de Daimler AG vous souhaite bonne route.

Mercedes-Benz USA, LLC

Mercedes-Benz Canada, Inc.

A Daimler Company

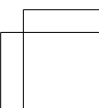

Index alphabétique	4	Du premier coup d'œil	35
Notice d'utilisation numérique	24	Sécurité	47
Introduction	26	Ouverture et fermeture	89
		Sièges, volant et rétroviseurs	109
		Eclairage et essuie-glaces	115
		Climatisation	123
		Conduite et stationnement	127
		Ordinateur de bord et affichages	179
		COMAND Online	211
		Rangement et autres	219
		Maintenance et entretien	233
		Assistance dépannage	245
		Jantes et pneumatiques	267
		Caractéristiques techniques	305

1, 2, 3 ...

4-ETS

voir ETS/4-ETS (Système de traction électronique)

A**ABS (système antiblocage de roues)**

Consignes de sécurité importantes 75
Fonctionnement/remarques 75
Message sur le visuel 186
Voyant d'alerte 202

Accident

Mesures automatiques après un accident 68

Additifs (huile moteur) 310**Adresse de domicile**

voir également la notice d'utilisation numérique 212

Affichage

voir Messages sur le visuel
voir Voyants de contrôle et d'alerte

Affichage des défauts

voir Messages sur le visuel

Affichage ECO

Fonctionnement/remarques 143

Affichage tête haute

Activation et désactivation de l'affichage 184
Consignes de sécurité importantes 182
Fonctionnement/remarques 182
Mémorisation des réglages (fonction Mémoires) 114
Mise en marche et arrêt 182
Réglage de la luminosité 184
Réglage de la position 184

Aide active au stationnement

Consignes de sécurité importantes 160
Fonctionnement/remarques 160
Message sur le visuel 185

Aide à la descente

Fonctionnement/remarques 114

Aide à la montée

Fonctionnement/remarques 114

Aide au démarrage du moteur 256**Aide au démarrage en côte 133****Aide au stationnement**

Aide active au stationnement 160
voir PARKTRONIC
voir Rétroviseurs extérieurs

Airbag

Voyants PASSENGER AIR BAG 49

Airbags

Airbags de genoux 57
Airbags frontaux (conducteur, passager) 57
Airbags latéraux 57
Airbags rideaux 58
Consignes de sécurité importantes 55
Déclenchement 65
Introduction 55
Message sur le visuel 194

Airbags de genoux 57**Airbags latéraux 57****Airbags rideaux**

Mode de fonctionnement 58

Airbags tête

Messages sur le visuel 192

AIRMATIC

Fonctionnement/remarques 157

Alarme

Activation et désactivation de la fonction (EDW) 86
Arrêt (EDW) 86
EDW (alarme antivol et antieffraction) 86

Alarme antivol et antieffraction

voir ATA (Système d'alarme antivol)

Alarme panique 48**Alcool au volant 142****Alerte de distance (voyant**

d'alerte) 208

Allumage automatique de l'éclairage extérieur

Message sur le visuel 185

Allume-cigare 222**Anneau de remorquage 246****Antidémarrage 86**

- Appuie-tête**
 Réglage (appuie-tête arrière) 112
- Aquaplanage** 144
- Arrêt automatique du moteur (fonction ECO de démarrage et d'arrêt automatiques du moteur)** 134
- Arrêt d'urgence du moteur** 265
- Arrière du véhicule**
 Bac de rangement 221
- Assistance routière (panne)** 28
- Assistant adaptatif des feux de route**
 Message sur le visuel 185
- Assistant adaptatif des feux de route PLUS**
 Activation et désactivation 119
 Fonctionnement/remarques 118
- Assistant à l'angle mort**
 voir Assistant à l'angle mort actif
- Assistant à l'angle mort actif**
 Activation et désactivation (ordinateur de bord) 184
 Fonctionnement/remarques 171
- Assistant de trajectoire**
 voir Assistant de trajectoire actif
- Assistant de trajectoire actif**
 Activation et désactivation (ordinateur de bord) 184
 Fonctionnement/remarques 174
 Message sur le visuel 185
- ASSYST PLUS**
 Affichage du message de maintenance 240
 Consignes particulières de maintenance 240
 Masquage du message de maintenance 240
 Message de maintenance 240
 Remarques 240
 Remise à zéro de l'indicateur d'intervalles de maintenance 240
- ATA (Système d'alarme antivol)**
 Activation et désactivation 86
 Arrêt de l'alarme 86
 Fonctionnement 86
- Atelier**
 voir Atelier qualifié
- Atelier agréé**
 voir Atelier qualifié
- Atelier qualifié** 31
- ATTENTION ASSIST**
 Activation et désactivation 184
 Fonctionnement/remarques 166
 Message sur le visuel 185
- Autres** 222
- Avertisseur actif d'angle mort**
 Message sur le visuel 185
- Avertisseur de distance**
 Activation et désactivation 184
 Fonction/remarques 78
- Avertisseur sonore** 36

B

Bacs de rangement

- Arrière 221
- Arrimage des charges 221
- Boîte à gants 221
- Consignes de sécurité importantes 220
- Console centrale 221
- Console centrale arrière 221
- Crochets du filet à bagages 221
- Dossier de la banquette arrière 221
- Filet de rangement 221
- Porte-gobelets 222
- Portes 221
- Range-lunettes 221
- Sous l'accoudoir 221

Balais d'essuie-glace

- Consignes de sécurité importantes 120
- Nettoyage 243
- Remplacement 120

BAS (système d'assistance au freinage)

75

BAS PLUS (freinage d'urgence assisté PLUS) avec assistant carrefours

- Consignes de sécurité importantes 76
- Fonctionnement/remarques 76

Batterie du véhicule

- Aide au démarrage du moteur 256
- Charge 254

Batteries du véhicule

Consignes de sécurité importantes 251

Bluetooth®

voir également la notice d'utilisation numérique 212

Boîte à gants 221

Boîte de transfert 137

Boîte de vitesses

voir Boîte de vitesses automatique

Boîte de vitesses automatique

Démarrage 132

Démarrage du moteur 132

Engagement de la marche arrière .. 135

Engagement de la position de marche 135

Indicateur de la boîte de vitesses .. 136

Kickdown 136

Levier sélecteur DIRECT SELECT ... 134

Message sur le visuel 185

Mode de fonctionnement de secours 136

Palettes de changement de rapport au volant 136

Passage au point mort 135

Passage automatique dans la position de stationnement 135

Passage dans la position de stationnement 135

Passage des rapports 136

Position de la pédale d'accélérateur 136

Positions de la boîte de vitesses 136

Problème (défaut) 136

Programme de conduite automatique 136

Programme de conduite manuel (véhicules AMG) 136

Recommandations pour la conduite 136

Touche de sélection du programme 136

Vue d'ensemble 134

Bouchon du réservoir

voir Trappe du réservoir

Buses de ventilation

Réglage 125

C

Cale 293

Californie

Informations importantes pour les particuliers et preneurs de leasing 28

Caméra à 360°

Fonctionnement/remarques 163

Nettoyage 243

Caméra de recul

Activation et désactivation 163

Consignes de nettoyage 243

Fonctionnement/remarques 161

Capacités (caractéristiques techniques) 307

Capot

Consignes de sécurité importantes 234

Fermeture 235

Message sur le visuel 198

Ouverture 234

Capteur de luminosité (message sur le visuel) 185

Capteurs (consignes de nettoyage) 243

Caractéristiques

voir Caractéristiques techniques

Caractéristiques techniques

Capacités 307

Caractéristiques du véhicule 314

Informations 306

Pneus/roues 297

Carburant

Additifs 309

Affichage de l'autonomie 184

Affichage de la consommation

actuelle 184

Capacité du réservoir/réserve 308

Consignes de sécurité importantes 308

Données statistiques 184

Jauge 38

Problème (défaut) 140

Qualité de l'essence 308

Ravitaillement en carburant 137

Recommandations pour la conduite 142

Carnet d'adresses	
voir également la notice d'utilisation numérique	212
Carte mémoire (audio)	184
Carte mémoire SD	
voir également la notice d'utilisation numérique	212
Cas d'urgence	
Mesures automatiques après un accident	68
CD	
voir également la notice d'utilisation numérique	212
Ceintures	
voir Ceintures de sécurité	
Ceintures de sécurité	
Ajustement des ceintures du conducteur et du passager	54
Bouclage	53
Consignes de sécurité importantes	51
Débouclage	54
Introduction	50
Nettoyage	243
Utilisation correcte	52
Voyant d'alerte	199
Voyant d'alerte (fonctionnement)	55
Cendriers	222
Centre d'assistance à la clientèle	31
Chaînes neige	271
Changements des réglages du système de verrouillage	92
Chapitre	
Jantes et pneumatiques	268
Charge maximale dans le coffre	314
Charge maximale sur le toit	314
Chauffage	
voir Climatisation	
Chauffage de la lunette arrière	
Mise en marche et arrêt	125
Problème (défaut)	125
Chauffage du volant	
Mise en marche et arrêt	114
Clé	
Clé de secours	92
Consignes de sécurité importantes	90
Contrôle des piles	93
Démarrage du moteur	132
Fonction de démarrage KEYLESS-GO	92
Message sur le visuel	185
Modification de la programmation	92
Perte	94
Positions de la clé dans le contacteur d'allumage	129
Problème (défaut)	94
Remplacement des piles	93
Verrouillage et déverrouillage centralisés des portes	91
Vue d'ensemble	90
Clé de secours	
Déverrouillage de la porte du conducteur	95
Fonctionnement/remarques	92
Rangement	93
Retrait	92
Verrouillage du véhicule	95
Clé du véhicule	
voir Clé	
Clignotants	
Allumage et extinction	117
Message sur le visuel	185
Climatisation	
Activation et désactivation de la fonction de synchronisation	125
Climatiseur automatique	125
Dégivrage du pare-brise	125
Désembuage des vitres	125
Ionisation	125
Mise en marche et arrêt	125
Mise en marche et arrêt du chauffage de la lunette arrière	125
Mise en marche et arrêt du recyclage d'air	125
Mise en marche et arrêt du système d'utilisation de la chaleur résiduelle	125
Parfumeur d'ambiance	125
Problèmes relatifs à la fonction de refroidissement avec déshumidification de l'air	125
Problèmes relatifs au chauffage de la lunette arrière	125

- Réfrigérant 313
 Réfrigérant (capacité) 313
 Refroidissement avec déshumidification de l'air 125
 Réglage de la répartition d'air 125
 Réglage de la température 125
 Réglage du débit d'air 125
 Réglage du mode de régulation de la climatisation 125
 Régulation automatique 125
 Remarques générales 124
 Voyant 125
 Vue d'ensemble des systèmes 124
- Climatiseur**
 voir Climatisation
- Code peinture** 306
- Code QR**
 Fiche de désincarcération 32
- Coffre**
 Consignes de sécurité importantes 96
 Cotes d'ouverture 314
 Détection d'obstacles 97
 Déverrouillage de secours 101
 Fermeture assistée 94
 Message sur le visuel 185
 Ouverture et fermeture 96
 Ouverture et fermeture automatiques de l'extérieur 97
 Ouverture et fermeture automatiques de l'intérieur 100
 Ouverture et fermeture de l'extérieur (HANDS-FREE ACCESS) 98
 Verrouillage séparé 101
- COLLISION PREVENTION ASSIST PLUS**
 Activation et désactivation 184
 Fonctionnement/remarques 78
- COMAND**
 Sélecteur 216
- COMAND Online**
 Sélecteur 217
 Visuel 216
- Combiné d'instruments**
 Voyants de contrôle et d'alerte 39
 Vue d'ensemble 38
- Combiné interrupteur** 117
- Compartment de rangement sous le plancher du coffre** 221
- Composants du véhicule commandés par radio**
 Déclaration de conformité 30
- Compte-tours** 180
- Concessionnaire Mercedes-Benz agréé**
 voir Atelier qualifié
- Consignes de rodage** 128
- Console centrale**
 Vue d'ensemble 42
- Console centrale arrière**
 Bac de rangement 221
- Contacteur d'allumage**
 voir Positions de la clé
- Contenu du réservoir**
 Affichage 38
- Contrôle des gaz d'échappement** ... 143
- Correcteur de niveau**
 Suspension active ABC 157
- Couple de serrage des vis de roue** .. 297
- Crevaison**
 Changement de roue/montage de la roue de secours 292
 Pneus MOExtended 247
 Préparation du véhicule 246
 Trousse anticrevasion TIREFIT 248
- Cric**
 Utilisation 294
- Crochets du filet à bagages** 221
- D**
- Déclarations de conformité** 30
- Démarrage**
 Boîte de vitesses automatique 132
- Démarrage (moteur)** 131
- Démarrage automatique du moteur (fonction ECO de démarrage et d'arrêt automatiques du moteur)** 134
- Démarrage du moteur par remorquage du véhicule**
 Consignes de sécurité importantes 259
 Démarrage de secours du moteur .. 262

Démarrage du véhicule	
Aide au démarrage en côte	133
Remarques générales	132
Détecteur de panneaux de signalisation	
Activation et désactivation de la fonction d'avertissement	184
Message sur le visuel	185
Déverrouillage	
De l'intérieur (touche de déverrouillage centralisé)	94
Déverrouillage de secours	95
Déverrouillage de secours	
Coffre	102
Véhicule	95
Dimensions du véhicule	314
Direction	
Voyant d'alerte	210
Direction (Message sur le visuel)	198
Direction active (DISTRONIC PLUS)	
Message sur le visuel	185
Direction active STEER CONTROL	85
Directives de chargement	220
DISTRONIC PLUS	
Activation	148
Affichage sur le visuel multifonction	150
Conditions d'activation	148
Consignes de sécurité importantes	146
Désactivation	151
Fonctionnement/remarques	145
Lever du régulateur de vitesse	148
Message sur le visuel	185
Recommandations pour la conduite	151
Réglage de la distance de consigne	150
Données statistiques (ordinateur de bord)	184
Droits d'auteur	34
DVD vidéo	
Lecture (ordinateur de bord)	184
voir également la notice d'utilisation numérique	212
E	
EBD (distribution de la force de freinage électronique)	
Fonctionnement/remarques	83
Message sur le visuel	190
Eclairage	
Activation et désactivation de l'éclairage de jour (ordinateur de bord)	184
Activation et désactivation de la fonction spot	184
Appel de phares	117
Assistant adaptatif des feux de route PLUS	118
Clignotants	117
Commutateur d'éclairage	116
Eclairage d'intersection	117
Eclairage extérieur automatique	117
Feux de croisement	117
Feux de détresse	116
Feux de position	117
Feux de route	117
Feux de stationnement	117
Réglage de l'éclairage extérieur	116
Voyages à l'étranger	116
voir Remplacement des ampoules	
Eclairage actif dans les virages	
Message sur le visuel	185
Eclairage d'intersection	
Fonctionnement/remarques	117
Message sur le visuel	185
Eclairage de jour	
Activation et désactivation (ordinateur de bord)	184
Fonctionnement/remarques	117
Message sur le visuel	185
Eclairage de la plaque d'immatriculation (message sur le visuel)	185
Eclairage de secours actif en cas d'accident	119
Eclairage des instruments	40
Eclairage extérieur	
voir Eclairage	
voir Eclairage extérieur automatique	
Eclairage extérieur automatique	117

Eclairage intérieur	
Commande automatique	119
Commande manuelle	119
Eclairage de secours	119
Spot de lecture	119
Vue d'ensemble	119
Electronique du moteur	
Problème (défaut)	134
Enfants	
Sécurité pour siège-enfant	70
Systèmes de retenue	70
Transport des enfants	69
Entrée de l'adresse	
voir également la notice d'utilisa- tion numérique	212
Entretien	
Balais d'essuie-glace	243
Caméra à 360°	243
Caméra de recul	243
Capteurs	243
Ceintures de sécurité	243
Clignotants intégrés aux rétrovi- seurs	243
Consignes	241
Eclairage extérieur	243
Garniture de toit	243
Garnitures en plastique	243
Housses	243
Inserts décoratifs	243
Inserts décoratifs en bois	243
Intérieur du véhicule	243
Jantes	243
Lavage manuel	243
Lever de vitesses/levier sélec- teur	243
Moquette	243
Nettoyeur haute pression	243
Peinture	243
Peinture mate	243
Sorties d'échappement	243
Station de lavage	241
Système d'assistance à la vision nocturne Plus	243
Visuel	243
Vitres	243
Epuration des gaz d'échappement	
Informations relatives à la main- tenance et à la garantie contrac- tuelle	27
Equipement pneumatique	
voir Pneus	
ESP® (Contrôle électronique de la trajectoire)	
Consignes de sécurité importan- tes	81
Désactivation et activation	184
Fonctionnement/remarques	80
Message sur le visuel	186
Voyant d'alerte	204
ESP® (régulation du comporte- ment dynamique)	
Activation et désactivation	82
Caractéristiques	81
ETS/4-ETS	81
Remarques générales	80
Essence	308
Essuie-glaces	
Mise en marche et arrêt	120
Problème (défaut)	121
Remplacement des balais	120
ETS/4-ETS (Système de traction électronique)	81
F	
Fermeture assistée	94
Feu antibrouillard arrière	
Message sur le visuel	185
Feux arrière	
Message sur le visuel	185
voir Eclairage	
Feux de croisement	
Allumage et extinction	117
Message sur le visuel	185
Réglage pour les voyages à l'étranger (position symétrique)	116
Feux de détresse	116
Feux de position	
Allumage et extinction	117
Feux de position latéraux (Mes- sage sur le visuel)	185

Feux de recul (message sur le visuel)	185	Freinage d'urgence assisté adaptatif	
Feux de route		Fonctionnement/remarques	79
Allumage et extinction	117	Frein de stationnement	
Assistant adaptatif des feux de route PLUS	118	Frein de stationnement électrique	141
Message sur le visuel	185	Message sur le visuel	185
Feux de stationnement		Frein PRE-SAFE®	
Allumage et extinction	117	Activation et désactivation	184
Message sur le visuel	185	Consignes de sécurité importantes	83
Feux stop		Fonctionnement/remarques	83
Message sur le visuel	185	Voyant d'alerte	208
Fiche de désincarcération	32	Freins	
Fichiers musicaux		ABS	75
voir également la notice d'utilisation numérique	212	Aide au démarrage en côte	133
Filet de rangement	221	BAS	75
Fonction d'inversion		BAS PLUS avec assistant carrefours	76
Coffre	97	Consignes de sécurité importantes	143
Store pare-soleil	105	EBD	83
Vitres latérales	103	Fonction HOLD	155
Fonction de démarrage et d'arrêt automatiques du moteur		Freinage d'urgence assisté adaptatif	79
voir Fonction ECO de démarrage et d'arrêt automatiques du moteur		Frein de stationnement	141
Fonction ECO de démarrage et d'arrêt automatiques du moteur		Liquide de frein (remarques)	311
Arrêt automatique du moteur	134	Maintenance	144
Consignes de sécurité importantes	133	Message sur le visuel	186
Démarrage automatique du moteur	134	Recommandations pour la conduite	143
Désactivation et activation	134	Système de freinage haute performance	144
Introduction	133	Voyant d'alerte	201
Remarques générales	134	Fusibles	
Fonction HOLD		Arrêt d'urgence du moteur	265
Activation	156	Avant le remplacement	263
Désactivation	156	Boîte à fusibles à l'extrémité de la planche de bord	263
Fonctionnement/remarques	155	Boîte à fusibles au niveau du plancher côté passager	263
Fonction Mémoires	114	Boîte à fusibles dans le coffre	264
Fonctionnement/remarques		Boîte à fusibles dans le compartiment moteur	264
Fonctionnement/remarques	144	Consignes de sécurité importantes	262
FREINAGE ADAPTATIF	83	Tableau des fusibles	264
Freinage d'urgence assisté			
voir BAS (système d'assistance au freinage)			

G

Garantie légale	27
Garniture de toit et moquette (consignes de nettoyage)	243
Garnitures en plastique (consignes de nettoyage)	243
Glacière	222
Graphique du système d'aide (ordinateur de bord)	184
Guidage	
voir également la notice d'utilisation numérique	212
Guidage (mode Navigation)	184

H

HANDS-FREE ACCESS	98
Huile	
voir Huile moteur	
Huile moteur	
Additifs	310
Appoint	238
Capacité	310
Contrôle du niveau d'huile	235
Contrôle du niveau d'huile (jauge à huile)	235
Contrôle du niveau d'huile (ordinateur de bord)	237
Message sur le visuel	185
Remarques relatives à la qualité	310
Remarques sur le niveau d'huile et la consommation	235
Viscosité	311

I

Indicateur de température extérieure	180
Indicateur de vitesse	
Sélection de l'unité d'affichage	184
Sur le combiné d'instruments	38
voir Combiné d'instruments	
Indicateur de vitesse numérique	184
Indicateurs de direction	
voir Clignotants	

Ingrédients et lubrifiants

Carburant	308
Consignes de sécurité importantes	307
Huile moteur	310
Liquide de frein	311
Liquide de lave-glace	312
Liquide de refroidissement (moteur)	311
Réfrigérant (climatiseur)	313

Inserts décoratifs (consignes de nettoyage)

.....	243
Inserts décoratifs en bois (consignes de nettoyage)	243

Intelligent Light System

Message sur le visuel	185
-----------------------------	-----

iPod®

voir également la notice d'utilisation numérique	212
--	-----

Itinéraires (mode Navigation)

voir Guidage (mode Navigation)	
--------------------------------	--

J**Jantes**

Nettoyage	243
-----------------	-----

Jauge de carburant

Affichage de l'autonomie (ordinateur de bord)	184
---	-----

K**KEYLESS-GO**

Désactivation	91
Déverrouillage	91
Message sur le visuel	185
Verrouillage	91

Kickdown

Programme de conduite manuel	137
Recommandations pour la conduite	136

L**Lave-glace**

- Appoint 240
- Remarques 312

Lecteur/changeur de CD (ordinateur de bord) 184**Lève-vitres**

voir Vitres latérales

Levier de vitesses/levier sélecteur (consignes de nettoyage) 243**Levier sélecteur**

voir Boîte de vitesses automatique

**Levier sélecteur DIRECT SELECT
Boîte de vitesses automatique 134****LINGUATRONIC**

voir Notice d'utilisation spécifique

Liquide de frein

- Message sur le visuel 190
- Remarques 311

Liquide de lave-glace

- Message sur le visuel 185
- voir Lave-glace

Liquide de refroidissement**(moteur)**

- Capacité 312
- Consignes de sécurité importantes 311
- Contrôle du niveau 239
- Indicateur de température 180
- Message sur le visuel 196
- Voyant d'alerte 207

M**MAGIC BODY CONTROL 156****MAGIC SKY CONTROL 106****Maintenance du véhicule**

voir ASSYST PLUS

MBC

voir MAGIC BODY CONTROL

mbrace

- Alerte de dépassement de vitesse .. 223
- Appel d'urgence 224
- Autodiagnostic 224
- Déclenchement de l'alarme du véhicule 223
- Diagnostic à distance du véhicule .. 223

Fermeture à distance du véhicule .. 223

Gardiennage virtuel 223

Localisation d'un véhicule volé 223

Message sur le visuel 185

Ouverture à distance du véhicule .. 223

Priorité des appels 227

Remarques générales 223

Search & Send 223

Système 223

Téléchargement d'itinéraires 223

Téléchargement de points de destination (COMAND) 223

Touche d'appel d'information MB .. 226

Touche d'appel de dépannage 225

Mémoire des messages (ordinateur de bord) 185**Menu Maintenance (ordinateur de bord) 184****Mercedes-Benz Intelligent Drive**

ABS (système antiblochage de roues) 75

Aide active au stationnement 160

Assistant de trajectoire actif 174

ATTENTION ASSIST 166

Avertisseur actif d'angle mort 171

BAS (freinage d'urgence assisté) 75

BAS PLUS (freinage d'urgence assisté PLUS) avec assistant carrefours 76

Caméra à 360° 163

Caméra de recul 161

DISTRONIC PLUS 145

DISTRONIC PLUS avec direction active et Stop&Go Pilot 153

ESP® (régulation du comportement dynamique) 80

Frein PRE-SAFE® 83

MAGIC BODY CONTROL 156

PARKTRONIC 158

PRE-SAFE® (protection préventive des occupants) 67

PRE-SAFE® PLUS (protection préventive des occupants PLUS) 68

Remarques générales 144

ROAD SURFACE SCAN 157

- Système de stabilisation en cas de vent latéral (véhicules équipés de MAGIC BODY CONTROL) 157
- Système de stabilisation en cas de vent latéral (véhicules non équipés de MAGIC BODY CONTROL) 82
- Système de vision de nuit Plus 167
- TEMPOMAT 145
- Messages**
voir Messages sur le visuel
voir Voyants de contrôle et d'alerte
- Messages d'information routière**
voir également la notice d'utilisation numérique 212
- Messages de défaut**
voir Messages sur le visuel
- Messages sur le visuel**
Affichage (ordinateur de bord) 185
ASSYST PLUS 240
Clé SmartKey 185
Éclairage 185
Introduction 185
KEYLESS-GO 185
Masquage (ordinateur de bord) 185
Moteur 196
Pneus 197
Remarques générales 185
Systèmes de sécurité 186
Véhicule 198
- Miroir de courtoisie (pare-soleil)** 223
- Miroirs**
voir Miroir de courtoisie (pare-soleil)
- Mise en marche et arrêt de la fonction refroidissement avec déshumidification de l'air** 125
- Mise en marche et arrêt du recyclage d'air** 125
- Mode de fonctionnement de secours de la boîte de vitesses automatique** 136
- Mode Radio**
voir également la notice d'utilisation numérique 212
- Montage des roues**
Abaissement du véhicule 297
Dépose de la roue 296
- Immobilisation du véhicule 293
Levage du véhicule 294
Montage de la roue 296
Préparation du véhicule 293
- Moteur**
Aide au démarrage 256
Arrêt 141
Arrêt à l'aide de la clé 141
Arrêt avec la touche de démarrage et d'arrêt 141
Démarrage avec la clé 132
Démarrage avec la touche de démarrage et d'arrêt 132
Démarrage par remorquage du véhicule 262
Fonction ECO de démarrage et d'arrêt automatiques du moteur 133
Fonctionnement irrégulier 134
Message sur le visuel 196
Numéro du moteur 307
Problèmes de démarrage 134
Voyant d'alerte (diagnostic moteur) 199
- MP3**
Lecture 184
voir également la notice d'utilisation numérique 212
voir la notice d'utilisation spécifique
- N**
- Navigation**
Menu (ordinateur de bord) 184
voir également la notice d'utilisation numérique 212
voir la notice d'utilisation spécifique
- Nettoyeur haute pression** 243
- NIV** 306
- Notice d'utilisation**
Équipement du véhicule 27
Vue d'ensemble 27
- Notice d'utilisation numérique**
Aide 24
Introduction 24
- Numéro d'identification du véhicule**
voir NIV

O**OCS**

Autodiagnostic du système	61
Conditions	59
Mode de fonctionnement	59
Problèmes	63

Ordinateur de bord

Affichage du message de maintenance	240
Affichage standard	184
Affichage tête haute	182
Consignes de sécurité importantes	180
DISTRONIC PLUS	150
Lecture des DVD vidéo	184
Mémoire des messages	185
Menu Graphique du système d'aide	184
Menu Maintenance	184
Menu Médias	184
Menu Navigation	184
Menu Radio	184
Messages sur le visuel	185
Sous-menu Eclairage	184
Sous-menu Réglages d'usine	184
Utilisation	181
Vue d'ensemble des menus	184

P

Pack Confort sièges	112
----------------------------------	-----

Pack d'assistance à la conduite	171
--	-----

Palettes de changement de rapport au volant	136
--	-----

Panne

voir Crevaision	
voir Remorquage	

Pare-brise

Dégivrage	125
Réfléchissant les infrarouges	222

Pare-soleil	222
--------------------------	-----

PARKTRONIC

Consignes de sécurité importantes	158
Désactivation et activation	160
Fonctionnement/remarques	158
Portée des capteurs	159

Problème (défaut)	160
-------------------------	-----

Systèmes d'aide à la conduite	158
-------------------------------------	-----

Voyants	160
---------------	-----

PASSENGER AIR BAG

Voyants	49
---------------	----

Peinture (consignes de nettoyage) ..	243
---	-----

Peinture mate (consignes de nettoyage)	243
---	-----

Pièces d'origine	26
-------------------------------	----

Pile de la clé

Consignes de sécurité importantes	93
---	----

Contrôle	93
----------------	----

Remplacement	93
--------------------	----

Planche de bord

Vue d'ensemble	36
voir Combiné d'instruments	

Plaque constructeur

voir Plaque constructeur du véhicule	
--------------------------------------	--

Plaque constructeur du véhicule	306
--	-----

Pneus

Augmentation du poids du véhicule due à l'équipement optionnel (définition)	290
---	-----

Bande de roulement (définition)	291
--------------------------------------	-----

Bar (définition)	289
------------------------	-----

Changement de roue	292
--------------------------	-----

Charge maximale des pneus	288
---------------------------------	-----

Charge maximale des pneus (définition)	291
--	-----

Charge maximale par pneu (définition)	291
---	-----

Classes de qualité des pneus	284
------------------------------------	-----

Code de charge (définition)	291
-----------------------------------	-----

Consignes de sécurité importantes	268
---	-----

Contrôle	269
----------------	-----

Définitions de termes	289
-----------------------------	-----

DOT, numéro d'identification du pneu (TIN)	288
--	-----

DOT (ministère des Transports) (définition)	290
---	-----

Durée de vie	270
--------------------	-----

Équipement pneumatique	300
------------------------------	-----

Indicateur d'usure (définition)	292
---------------------------------------	-----

Indice de charge	288
------------------------	-----

Indice de charge (définition)	292
-------------------------------------	-----

Indice de vitesse (définition)	290	TIN (numéro d'identification du pneu) (définition)	291
Inscriptions (vue d'ensemble)	285	Traction	284
Jantes (définition)	290	Traction (définition)	292
Kilopascal (kPa) (définition)	291	Usure de la bande de roulement	284
Limite totale de charge (définition)	292	Utilisation de pneus été en hiver ...	270
Message sur le visuel	197	voir Crevaison	
Paroi (définition)	291	Pneus été	
PBV (Poids brut du véhicule) (définition)	290	Utilisation en hiver	270
Permutation	292	Pneus hiver	
PNBE (poids nominal brut sur l'essieu) (définition)	290	Pneus M+S	271
PNBV (Poids nominal brut du véhicule) (définition)	290	Pneus M+S	271
Pneus MOExtended	270	Pneus MOExtended	247
Poids à vide (définition)	291	Point de service	
Poids de l'équipement optionnel (définition)	291	voir Atelier qualifié	
Poids maximal autorisé en charge (définition)	290	Porte-boissons	
Poids moyen des occupants du véhicule (définition)	290	voir Porte-gobelets	
Pression de gonflage maximale autorisée (définition)	291	Porte du conducteur	
Pression de gonflage recommandée	290	voir Portes	
Pression des pneus (définition)	291	Porte-gobelets	
Propriétés	289	Arrière	222
PSI (Livre par pouce carré)	291	Consignes de sécurité importantes	222
Rapport hauteur/section (définition)	291	Portes	
Répartition des passagers (définition)	292	Consignes de sécurité importantes	94
Semelle du pneu	269	Déverrouillage de secours	95
Sens de rotation	293	Fermeture assistée	94
Standards uniformes de classification de la qualité des pneus (définition)	290	Message sur le visuel	185
Stockage	293	Ouverture de l'intérieur	94
Structure et propriétés (définition)	289	Verrouillage automatique (contacteur)	94
Taille, capacité de charge, indice de vitesse	286	Verrouillage de secours	95
Taille des pneus (caractéristiques)	297	Verrouillage et déverrouillage centralisés (clé)	91
Talon (définition)	291	Positions de la clé	
Température	285	Clé SmartKey	129
		Touche de démarrage et d'arrêt	130
		Possibilités de rangement	220
		PRE-SAFE® (protection préventive des occupants)	
		Mode de fonctionnement	67
		PRE-SAFE® PLUS (protection préventive des occupants PLUS)	
		Mode de fonctionnement	68
		Pression de gonflage	
		voir Pression des pneus	

Pression des pneus

Affichage (ordinateur de bord)	275
Consignes de sécurité importantes	275
Contrôle manuel	275
Message sur le visuel	197
Non-obtention de la pression (TIREFIT)	250
Obtention de la pression (TIREFIT)	250
Pression maximale	275
Pression recommandée	271
Remarques	273

Prise 12 V

voir Prises

Prise de diagnostic	31
----------------------------------	----

Prises

Arrière	222
Coffre	222
Console centrale	222
Remarques générales	222

Programmes de conduite

Automatique	136
Manuel (véhicules AMG)	136

Projecteurs

Buée à l'intérieur	116
--------------------------	-----

Protection antivol

Antidémarrage	86
EDW (alarme antivol et antieffraction)	86

Protection de l'environnement

Remarques générales	26
---------------------------	----

R**Raccordement d'un appareil USB**

voir également la notice d'utilisation numérique	212
--	-----

Radio

Sélection des stations	184
voir la notice d'utilisation spécifique	

Radiotéléphone

Pare-brise réfléchissant les infrarouges	222
--	-----

Range-lunettes	221
-----------------------------	-----

Rapport d'anomalies relatives à la sécurité	32
--	----

Ravitaillement en carburant

Consignes de sécurité importantes	137
Jauge de carburant	38
Ravitaillement en carburant	138
voir Carburant	

Recherche à proximité avec Google™

voir également la notice d'utilisation numérique	212
--	-----

Recommandations pour la conduite

Alcool au volant	142
Aquaplanage	144
Boîte de vitesses automatique	136
Carburant	142
Chaînes neige	271
Conduite en descente	143
Conduite en hiver	144
Conduite sur route mouillée	144
Consignes de rodage	128
Contrôle des gaz d'échappement ..	143
DISTRONIC PLUS	151
Effet de freinage limité sur les routes salées	143
Feux de croisement symétriques ...	116
Freins	143
Généralités	142
Les 1 000 premiers miles (1 500 km)	128
Système de freinage céramique AMG	144
Trajet sur route glissante	144
Trajet sur route mouillée	143
Traversée de portions de route inondées	144
Voyages à l'étranger	116

Réfrigérant (climatiseur)

Consignes de sécurité importantes	313
---	-----

Refroidissement

voir Climatisation

Réglage de l'heure

voir également la notice d'utilisation numérique	212
--	-----

- Réglage de la langue**
voir également la notice d'utilisation numérique 212
- Réglage de la répartition d'air** 125
- Réglage de la suspension**
AIRMATIC 158
Suspension active ABC 157
- Réglage du débit d'air** 125
- Réglage du format de l'heure et de la date**
voir également la notice d'utilisation numérique 212
- Réglages**
Ordinateur de bord 184
Réglages d'usine (ordinateur de bord) 184
- Régulateur de vitesse**
Conditions d'activation 145
Consignes de sécurité importantes 145
Désactivation 145
Manette du régulateur de vitesse .. 145
Mémorisation et maintien de la vitesse actuelle 145
Message sur le visuel 185
Réglage de la vitesse 145
Systèmes d'aide à la conduite 144
- Régulation de la vitesse**
voir Régulateur de vitesse
- Régulation du comportement dynamique**
voir ESP® (Contrôle électronique de la trajectoire)
- Remorquage**
Avec l'essieu arrière soulevé 261
Avec les 2 essieux au sol 261
Consignes de sécurité importantes 259
Dépose de l'anneau de remorquage 260
Pose de l'anneau de remorquage .. 260
Remarques relatives aux véhicules équipés de la transmission intégrale 4MATIC 262
- Remplacement des ampoules**
Remarques générales 119
- Répartiteur électronique de freinage**
voir EBD (distribution de la force de freinage électronique)
- Répertoire téléphonique**
voir également la notice d'utilisation numérique 212
- Réserve (réservoir de carburant)**
voir Carburant
- Réserve de carburant**
Message sur le visuel 185
Voyant d'alerte 199
- Réservoir de carburant**
Capacité 308
Problème (défaut) 140
- Rétracteurs de ceinture**
Déclenchement 65
- Rétroviseur intérieur**
Commutation jour/nuit automatique 114
Commutation jour/nuit manuelle .. 114
- Rétroviseurs**
voir Rétroviseur intérieur
voir Rétroviseurs extérieurs
- Rétroviseurs extérieurs**
Commutation jour/nuit automatique 114
Déboîtement (résolution du problème) 114
Mémorisation de la position « marche arrière » du rétroviseur extérieur côté passager 114
Mémorisation des réglages (fonction Mémoires) 114
Rabattement et déploiement automatiques 114
Rabattement et déploiement électriques 114
Réglage 114
Réinitialisation 114
- ROAD SURFACE SCAN** 157
- Roues**
Changement de roue 292
Consignes de sécurité importantes 268
Contrôle 269
Couple de serrage 297

Dépose de la roue	296	Pack Confort sièges	112
Montage de la roue	296	Position assise correcte du conducteur	110
Montage des roues	293	Problèmes relatifs au chauffage des sièges	113
Permutation des roues/change-ment de roue	292	Réglage du soutien lombaire à 4 réglages	112
Stockage	293	Réglage électrique	112
Taille des jantes/pneus	297	Sièges multicontours actifs	112
S			
Sangle supérieure (TopTether)	72	Sièges arrière	
Search & Send		Vue d'ensemble	45
voir également la notice d'utilisation numérique	212	Sièges-enfants	
Sécurité		ISOFIX	72
Système de classification des occupants (OCS)	58	Sangle supérieure	72
voir Sécurité de fonctionnement		Sur le siège du passager	73
Sécurité de fonctionnement		Systèmes de retenue pour enfants dos à la route	73
Consignes de sécurité importantes	29	Systèmes de retenue pour enfants face à la route	74
Déclarations de conformité	30	Sièges multicontours actifs	112
Sécurité des occupants		SMS	
Consignes de sécurité importantes	49	voir également la notice d'utilisation numérique	212
Mesures automatiques après un accident	68	Sorties d'échappement (consignes de nettoyage)	243
PRE-SAFE® (protection préventive des occupants)	67	Soutien lombaire	
Transport des animaux domestiques	74	Réglage du soutien lombaire à 4 réglages	112
Transport des enfants	69	Spot de lecture	119
Sécurité pour siège-enfant	70	Station de lavage (entretien)	241
Service à la clientèle	31	Stationnement	
Services SIRIUS		Caméra de recul	161
voir également la notice d'utilisation numérique	212	Consignes de sécurité importantes	140
Sièges		Frein de stationnement	141
Chauffage des sièges	112	Position « marche arrière » du rétroviseur extérieur côté passager	114
Consignes de sécurité importantes	111	voir PARKTRONIC	
Mémorisation des réglages (fonction Mémoires)	114	STEER CONTROL	
Mise en marche et arrêt de la ventilation des sièges	112	voir Direction active STEER CONTROL	
Mise en marche et arrêt du chauffage des sièges	112	Store de lunette arrière	222
Nettoyage des housses	243	Store pare-soleil du toit panoramique	
		Commande	104
		Ouverture et fermeture	105
		Réinitialisation	106

- Stores pare-soleil**
 Lunette arrière 222
 Toit panoramique 104
- Succursale**
 voir Atelier qualifié
- Suspension active ABC**
 Fonctionnement/remarques 157
- Système antiblocage de roues**
 voir ABS (système antiblocage de roues)
- Système d'utilisation de la chaleur résiduelle (climatisation)** 125
- Système de classification des occupants (OCS)**
 Autodiagnostic du système 61
 Conditions 59
 Mode de fonctionnement 59
 Problèmes 63
- Système de commande**
 voir Ordinateur de bord
- Système de commande de porte de garage**
 Consignes de sécurité importantes 228
 Effacement de la mémoire 231
 Ouverture et fermeture de la porte 231
 Programmation (touches dans le rétroviseur intérieur) 228
 Remarques générales 227
 Synchronisation du code tournant 229
- Système de contrôle de la pression des pneus**
 Consignes de sécurité importantes 276
 Contrôle électronique de la pression des pneus 277
 Fonctionnement/remarques 275
 Homologation radio pour le système de contrôle de la pression des pneus 279
 Message d'alerte 278
 Redémarrage 278
 Remarques générales 275
 Voyant d'alerte 209
- Système de fixation ISOFIX pour siège-enfant** 72
- Système de sécurité active**
 COLLISION PREVENTION ASSIST PLUS 78
 Direction active STEER CONTROL 85
 Freinage d'urgence assisté adaptatif 79
- Système de stabilisation en cas de vent latéral (véhicules équipés de MAGIC BODY CONTROL)** 157
- Système de stabilisation en cas de vent latéral (véhicules non équipés de MAGIC BODY CONTROL)** 82
- Système de vision de nuit Plus**
 Activation et désactivation avec fonction spot 170
 Activation et désactivation de la mise en marche automatique 184
- Système d'assistance à la vision nocturne Plus**
 Activation et désactivation 169
 Fonctionnement/remarques 167
 Nettoyage 243
 Problème (défaut) 171
- Système hors-route 4-MATIC** 158
- Systèmes d'aide à la conduite**
 Aide active au stationnement 160
 AIRMATIC 157
 Assistant à l'angle mort actif 171
 Assistant de trajectoire actif 174
 ATTENTION ASSIST 166
 Caméra à 360° 163
 Caméra de recul 161
 DISTRONIC PLUS 145
 DISTRONIC PLUS avec direction active et Stop&Go Pilot 153
 Fonction HOLD 155
 Pack d'assistance à la conduite 171
 PARKTRONIC 158
 Régulateur de vitesse (TEMPO-MAT) 144
 Suspension active ABC 157
 Système de vision nocturne Plus ... 167
- Systèmes de retenue**
 Introduction 48
 Messages sur le visuel 191
 Voyant d'alerte 206
 Voyant d'alerte (fonctionnement) 49

Systèmes de sécurité

voir Systèmes de sécurité active

Systèmes de sécurité active

ABS (système antiblocage de roues)	75
Avertisseur de distance	78
BAS (système d'assistance au freinage)	75
BAS PLUS avec assistant carrefours	76
Consignes de sécurité importantes	74
EBD (répartiteur électronique de freinage)	83
ESP® (Contrôle électronique de la trajectoire)	80
ETS/4-ETS (Système de traction électronique)	81
Freinage adaptatif	83
Frein PRE-SAFE®	83
Vue d'ensemble	74

T

Tapis de sol	231
---------------------------	-----

Télécommande

Programmation (système de commande de porte de garage)	228
Système de commande de porte de garage	227

Téléphone

Numéros du répertoire téléphonique	184
Prise d'appel (volant multifonction)	184
Refus d'appel/fin de communication	184
Répétition d'appel	184
voir également la notice d'utilisation numérique	212

Température

Réglage (climatisation)	125
-------------------------------	-----

TEMPOMAT

Sélection	145
-----------------	-----

Toit

Message sur le visuel	185
-----------------------------	-----

Toit panoramique	104
-------------------------------	-----

Totalisateur	184
---------------------------	-----

Totalisateur général	184
-----------------------------------	-----

Totalisateur journalier

Affichage	184
-----------------	-----

Totalisateur kilométriquevoir Totalisateur général
voir Totalisateur journalier**Totalisateur kilométrique journalier**

voir Totalisateur journalier

Touche de démarrage et d'arrêt

Démarrage du moteur	132
Retrait	131

Touche de sélection du programme

.....	136
-------	-----

Touche Retour	217
----------------------------	-----

Touches et sélecteur	216
-----------------------------------	-----

Touches sur le volant	181
------------------------------------	-----

Transmission intégrale permanente 4MATIC

.....	158
-------	-----

Transport des animaux domestiques

.....	74
-------	----

Transport du véhicule	261
------------------------------------	-----

Trappe du réservoir

Ouverture	138
-----------------	-----

Trousse anticrevaison TIREFIT	248
--	-----

Trousse d'outils du véhicule	246
---	-----

TV

voir la notice d'utilisation spécifique

U

Unité de commande au plafond	43
---	----

Unité de commande sur la porte

Vue d'ensemble	44
----------------------	----

Utilisation

Notice d'utilisation numérique	24
--------------------------------------	----

Utilisation en hiver

Chaînes neige	271
---------------------	-----

Consignes de sécurité importantes	270
---	-----

Pneus été	270
-----------------	-----

Trajet sur route glissante	144
----------------------------------	-----

V

Variateur de luminosité (éclairage des instruments) 40

Véhicule

Abaissement 297
 Caractéristiques du véhicule 314
 Chargement 279
 Démarrage 132
 Déverrouillage (clé) 91
 Déverrouillage de secours 95
 Équipement 27
 Garantie limitée 32
 Immobilisation 293
 Immobilisation pendant des périodes prolongées 142
 Levage 294
 Maintenance 28
 Message sur le visuel 198
 Remorquage 259
 Saisie des données 32
 Sécurité de fonctionnement 29
 Signalement des problèmes 31
 Transport 261
 Utilisation conforme 31
 Verrouillage (clé) 91
 Verrouillage de secours 95

Verrouillage

voir Verrouillage centralisé

Verrouillage centralisé

Verrouillage et déverrouillage avec la clé 91

Verrouillage de secours

Porte du conducteur 95

Verrouillage de secours du véhicule

..... 95

Verrouillage des portes

Automatique 94
 De l'intérieur (touche de verrouillage centralisé) 94
 Verrouillage de secours 95

Vidéo

voir également la notice d'utilisation numérique 212

Vidéo (DVD) 184

Visuel (consignes de nettoyage) 243

Visuel multifonction

Affichage permanent 184
 Fonctionnement/remarques 180

Vitres

Nettoyage 243
 voir Vitres latérales

Vitres latérales

Consignes de sécurité importantes 102
 Ouverture et fermeture (vitres latérales avant) 103
 Ouverture et fermeture de toutes les vitres 103
 Problème (défaut) 104
 Réinitialisation 103

Voiture

voir Véhicule

Volant

Chauffage du volant 114
 Consignes de sécurité importantes 113
 Mémorisation des réglages (fonction Mémoires) 114
 Palettes de changement de rapport au volant 136
 Réglage électrique 114
 Touches (ordinateur de bord) 181
 Vue d'ensemble des touches 40

Volant (consignes de nettoyage) 243

Volant multifonction

Utilisation de l'ordinateur de bord .. 181
 Vue d'ensemble 40

Voyages à l'étranger

Feux de croisement symétriques ... 116
 Service Mercedes-Benz 240

Voyants

voir Voyants de contrôle et d'alerte

Voyants de contrôle et d'alerte

ABS 202
 Alerte de distance 208
 Ceintures de sécurité 199
 COLLISION PREVENTION ASSIST
 PLUS 208
 Diagnostic moteur 199
 Direction 210
 ESP® 204
 ESP® OFF 206

Freins	201
Liquide de refroidissement	207
PASSENGER AIR BAG	49
Remarques générales	199
Réserve de carburant	199
Système de contrôle de la pression des pneus	209
Systèmes de retenue	206
Vue d'ensemble	39
Voyants PASSENGER AIR BAG	
Problème (défaut)	194

Introduction

Vous trouverez dans la version imprimée de la notice d'utilisation tous les renseignements nécessaires pour utiliser votre véhicule en toute sécurité. La notice d'utilisation numérique décrit en outre les autres fonctions et équipements dont est doté votre véhicule. La notice d'utilisation numérique contient une description des fonctions du véhicule et de COMAND Online. Vous pouvez accéder à la notice d'utilisation numérique par l'intermédiaire de COMAND Online.

- i** La consultation de la notice d'utilisation numérique n'entraîne aucuns frais supplémentaires. La notice d'utilisation numérique fonctionne sans connexion à Internet.

Vous pouvez consulter les thèmes de la notice d'utilisation numérique de 3 manières différentes :

• Recherche visuelle

La recherche visuelle vous permet d'explorer votre véhicule de manière virtuelle. Vous pouvez consulter différents thèmes de la notice d'utilisation numérique directement à partir des vues de l'extérieur du véhicule ou de l'habitacle. Pour afficher l'habitacle, sélectionnez la vue « Habitacle ».

• Recherche par mot-clé

Dans la recherche par mot-clé, vous pouvez chercher un mot-clé en entrant des caractères. Vous trouverez de plus amples informations dans le chapitre « COMAND Online » de la notice d'utilisation numérique, à la rubrique « Entrée des caractères (téléphonie) ».





• Table des matières

La table des matières vous permet de sélectionner les différents chapitres.

- i** Pour des raisons de sécurité, l'accès à la notice d'utilisation numérique est désactivé pendant la marche.

Utilisation

Affichage de la notice d'utilisation numérique

- ▶ Appuyez sur la touche  qui se trouve sur la console centrale.
La vue d'ensemble des thèmes relatifs au véhicule apparaît.
- ▶ Tournez le sélecteur  ou poussez-le  pour sélectionner le point de menu « Notice d'utilisation ».
- ▶ Appuyez sur le sélecteur  pour confirmer le message relatif aux avertissements et consignes de sécurité.
Le menu de base de la notice d'utilisation numérique s'ouvre.

Utilisation de la notice d'utilisation numérique



Remarques générales





Tenez compte des remarques relatives à l'utilisation du sélecteur (> page 216).

Pages de contenus

Vous pouvez accéder aux pages de contenus via la recherche visuelle, la recherche par mot-clé ou la table des matières.



- ▶ **Navigation vers l'avant/vers l'arrière :** tournez le sélecteur .
- ▶ **Affichage en mode plein écran/animation :** poussez le sélecteur vers la gauche  1.

- ▶ **Sélection des remarques/mémorisation des favoris**: poussez le sélecteur vers la droite  ②.
- ▶ **Sélection d'un lien**: poussez le sélecteur vers le bas  ③.
- ▶ **Sortie de la page de contenu**: sélectionnez le symbole  ④.
- ▶ **Affichage du menu de base de la notice d'utilisation numérique**: sélectionnez le symbole  ⑤.
- ▶ **Commutation sur les fonctions de COMAND Online par l'intermédiaire des touches de la console centrale**: appuyez sur les touches **RADIO**, **TEL**, **MEDIA** ou **NAVI**. Le menu sélectionné s'ouvre. Pendant ce temps, la notice d'utilisation numérique reste ouverte en arrière-plan.

Protection de l'environnement

Remarques générales

☉ Protection de l'environnement

Daimler AG pratique une politique globale de protection de l'environnement.

Les objectifs poursuivis sont une utilisation parcimonieuse des ressources et une attitude responsable par rapport aux fondements naturels de la vie, leur sauvegarde servant autant l'homme que la nature.

Vous pouvez contribuer à la protection de l'environnement en appliquant certaines règles lors de l'utilisation de votre véhicule.

La consommation de carburant et l'usure du moteur, de la boîte de vitesses, des freins et des pneus dépendent

- des conditions d'utilisation du véhicule
- de votre style de conduite

Vous avez la possibilité d'influer sur ces 2 facteurs. Tenez compte pour cela des remarques suivantes :

Conditions d'utilisation

- Evitez les trajets courts, car ils augmentent la consommation de carburant.
- Surveillez la pression des pneus.
- Ne transportez pas de charges inutiles.
- Déposez le système de portage monté sur le toit lorsque vous n'en avez plus besoin.
- Faites effectuer régulièrement la maintenance du véhicule, car elle contribue à la protection de l'environnement. Respectez par conséquent les échéances de maintenance.
- Confiez toujours les travaux de maintenance à un atelier qualifié.

Style de conduite

- N'appuyez pas sur la pédale d'accélérateur lors du démarrage du moteur.
- Ne faites pas chauffer le moteur à l'arrêt.
- Adoptez une conduite prévoyante et maintenez une distance suffisante avec le véhicule qui précède.

- Evitez les accélérations et les coups de frein fréquents et brusques.
- Changez de rapport à temps et ne montez dans chaque rapport qu'aux $\frac{2}{3}$ du régime maximal.
- Arrêtez le moteur pendant les temps d'attente dus aux conditions de circulation.
- Surveillez la consommation de carburant.

Informations et recommandations relatives à l'environnement

Lorsqu'il est spécifié dans la présente notice d'utilisation que vous devez éliminer des matériaux ou des substances, commencez toujours par essayer de les régénérer et de les recycler. Respectez les prescriptions et directives environnementales applicables lors de l'élimination des matériaux ou des substances. Vous contribuerez ainsi à la protection de l'environnement.

Pièces d'origine Mercedes-Benz

☉ Protection de l'environnement

Daimler AG propose des organes et des pièces recyclés en échange standard qui présentent un niveau de qualité identique à celui des pièces neuves. Une garantie limitée identique à celle des pièces neuves leur est également accordée.

⚠ Les airbags, les rétracteurs de ceinture ainsi que les calculateurs et les capteurs de ces systèmes de retenue peuvent être montés aux emplacements suivants :

- Portes
- Montants de porte
- Bas de porte
- Sièges
- Poste de conduite
- Combiné d'instruments
- Console centrale

Ne montez aucun accessoire (un système audio, par exemple) à ces emplacements. N'effectuez pas de réparations ni de travaux de soudage. Vous pourriez compromettre le fonctionnement des systèmes de retenue.

Confiez le montage ultérieur d'accessoires à un atelier qualifié.

Si vous utilisez des pièces, jantes et pneumatiques ainsi que des accessoires importants pour la sécurité qui ne sont pas agréés par Mercedes, la sécurité de fonctionnement du véhicule risque d'être compromise. Le fonctionnement de systèmes importants pour la sécurité, tels que le système de freinage, risque d'être perturbé. Utilisez uniquement des pièces d'origine Mercedes-Benz ou des pièces de qualité équivalente. Utilisez uniquement des pneus et des jantes ainsi que des accessoires qui ont été homologués pour votre type de véhicule.

Les pièces d'origine Mercedes-Benz sont soumises à des contrôles qualité très stricts. Chaque pièce a été spécialement conçue, fabriquée ou choisie pour les véhicules Mercedes-Benz et leur est adaptée. Il est par conséquent recommandé d'utiliser uniquement des pièces d'origine Mercedes-Benz. Plus de 300 000 pièces d'origine Mercedes-Benz différentes sont disponibles pour les modèles Mercedes-Benz.

Tous les points de service Mercedes-Benz entretiennent un stock de pièces d'origine Mercedes-Benz pour les travaux de maintenance et de réparation nécessaires. En outre, des centres de livraison de pièces répartis de manière stratégique assurent un service de pièces rapide et fiable.

Pour toute commande de pièces d'origine Mercedes-Benz, indiquez toujours le numéro d'identification du véhicule (VIN)

(▷ page 306).

Notice d'utilisation

Equipements du véhicule

Cette notice d'utilisation décrit tous les modèles ainsi que l'ensemble des équipements de série et optionnels qui étaient disponibles pour votre véhicule au moment de la clôture de la rédaction de cette notice d'utilisation. Des divergences sont possibles selon les pays. Notez que votre véhicule n'est pas obligatoirement équipé de toutes les fonctions décrites. Cela vaut également pour les fonctions et systèmes importants pour la sécurité. Par conséquent, l'équipement de votre véhicule peut différer de certaines descriptions et illustrations.

Tous les systèmes dont votre véhicule est équipé sont répertoriés dans le contrat de vente d'origine de votre véhicule.

Pour toutes les questions relatives à l'équipement et à son utilisation, adressez-vous à un point de service Mercedes-Benz.

La notice d'utilisation et le carnet de maintenance sont des documents importants qui doivent être conservés dans le véhicule.

Maintenance et conduite

Garantie légale

La garantie pour vices cachés de votre véhicule s'applique conformément aux conditions de garantie indiquées dans le carnet de maintenance et de garantie.

Votre point de service Mercedes-Benz remplace et répare toutes les pièces montées en usine conformément aux conditions de garantie suivantes :

- Garantie limitée accordée aux véhicules neufs
- Garantie relative au système d'échappement
- Garantie relative aux émissions
- Garantie relative au système de régulation des gaz d'échappement et valable dans les Etats suivants : Californie, Connecticut,

Maine, Massachusetts, New York, Pennsylvanie, Rhode Island et Vermont

- Lois étendues sur la protection des consommateurs (« Lemon Laws ») spécifiques à chaque Etat

Les pièces de rechange et les accessoires sont soumis aux garanties relatives aux pièces de rechange et aux accessoires

Mercedes-Benz. Vous pouvez vous procurer dans tous les points de service Mercedes-Benz.

- i** Si vous égarez le carnet de maintenance et de garantie, contactez un point de service Mercedes-Benz qui s'occupera de vous procurer un carnet de remplacement. Le nouveau carnet de maintenance et de garantie vous sera envoyé par voie postale.

Informations clients spécifiques à la Californie

Si vous résidez en Californie, vous avez droit au remplacement du véhicule ou au remboursement du prix d'achat ou de leasing dès lors que Mercedes-Benz USA, LLC et/ou des ateliers et points de service agréés ne sont pas en mesure, après plusieurs réparations justifiées, d'éliminer les défauts ou dysfonctionnements importants survenus sur le véhicule et couverts par la garantie contractuelle. Les clients qui achètent ou prennent un véhicule en leasing peuvent faire réparer leur véhicule dans un délai de 18 mois à compter de la livraison ou jusqu'à un kilométrage de 29 000 km (18 000 miles), en fonction de l'éventualité qui survient en premier, lorsque

- (1) le même défaut ou dommage critique peut provoquer des blessures graves voire mortelles des occupants du véhicule pendant la marche ET que ce défaut a déjà été réparé 2 fois ET que Mercedes-Benz, LLC a été informé par écrit de la nécessité d'une réparation
- (2) le même défaut ou dommage, moins critique que celui mentionné au point (1), a déjà été réparé 4 fois ET que Mercedes-

Benz, LLC a été informé par écrit de la nécessité d'une réparation

- (3) le véhicule ne peut pas être utilisé pendant plus de 30 jours calendaires suite à des travaux de réparation dus aux mêmes défauts ou dommages critiques ou à d'autres défauts ou dommages critiques

Veillez envoyer vos notifications écrites à l'adresse :

Mercedes-Benz USA, LLC
Customer Assistance Center
One Mercedes Drive
Montvale, NJ 07645-0350

Maintenance

Le carnet de maintenance et de garantie décrit tous les travaux de maintenance qui doivent être effectués à intervalles réguliers.

Veillez à toujours amener le carnet de maintenance et de garantie lorsque vous déposez le véhicule dans un point de service Mercedes-Benz agréé. Votre conseiller clientèle inscrit systématiquement le service de maintenance effectué dans le carnet de maintenance et de garantie.

Roadside Assistance

Le programme Roadside Assistance de Mercedes-Benz vous offre une assistance technique en cas de panne. Les appels passés au numéro gratuit du programme Roadside Assistance sont traités 24/24 heures par nos collaborateurs. Et cela, 365 jours par an.

**1-800-FOR-MERCEdes (1-800-367-6372)
(pour les Etats-Unis)**

1-800-387-0100 (pour le Canada)

Pour de plus amples informations, reportez-vous à la brochure relative au programme Roadside Assistance de Mercedes-Benz (pour les Etats-Unis) ou au chapitre « Roadside Assistance » du carnet de maintenance

et de garantie (pour le Canada). Vous trouverez ces 2 documents dans le porte-documents de votre véhicule.

Changement d'adresse ou changement de propriétaire

En cas de changement d'adresse, veuillez nous envoyer la « Notification de changement d'adresse » qui se trouve dans le carnet de maintenance et de garantie ou contacter le Customer Assistance Center de Mercedes-Benz (Etats-Unis) au numéro 1-800-FOR-MERcedes (1-800-367-6372) ou le Customer Service (Canada) au numéro 1-800-387-0100. De cette manière, nous serons en mesure de vous joindre à temps, en cas de besoin.

Si vous vendez votre Mercedes, veuillez laisser l'ensemble des documents dans le véhicule afin que le prochain propriétaire puisse en disposer.

Si vous avez acheté un véhicule d'occasion, veuillez nous envoyer la « Notification de l'achat d'un véhicule d'occasion » qui se trouve dans le carnet de maintenance et de garantie ou contacter le Customer Assistance Center de Mercedes-Benz (Etats-Unis) au numéro 1-800-FOR-MERcedes (1-800-367-6372) ou le Customer Service (Canada) au numéro 1-800-387-0100.

Conduite en dehors des Etats-Unis et du Canada

Si vous voyagez à l'étranger avec votre véhicule, tenez compte des remarques suivantes :

- Il est possible que les points de service et les pièces de rechange ne soient pas disponibles immédiatement.
- Il est possible que du carburant sans plomb pour véhicules équipés d'un catalyseur ne soit pas disponible. Le carburant plombé

peut provoquer des dommages au niveau du catalyseur.

- Il est possible que le carburant ait un indice d'octane considérablement plus faible. Un carburant inapproprié peut provoquer des dommages au niveau du moteur.

Certains modèles de Mercedes-Benz sont disponibles en Europe par l'intermédiaire de notre European Delivery Program (programme de livraison européen). Pour obtenir de plus amples informations, adressez-vous à un point de service Mercedes-Benz agréé ou envoyez un courrier à l'une des adresses suivantes :

Etats-Unis :

Mercedes-Benz USA, LLC
European Delivery Department
One Mercedes Drive
Montvale, NJ 07645-0350

Canada :

Mercedes-Benz Canada, Inc.
European Delivery Department
98 Vanderhoof Avenue
Toronto, Ontario M4G 4C9

Sécurité de fonctionnement

Consignes de sécurité importantes

ATTENTION

Si vous ne faites pas effectuer les services de maintenance prescrits ni les réparations nécessaires, cela peut entraîner des dysfonctionnements ou la défaillance de certains systèmes. Il y a risque d'accident.

Confiez toujours les services de maintenance prescrits et les réparations nécessaires à un atelier qualifié.

ATTENTION

Si des matières inflammables, telles que des feuilles, de l'herbe ou des branches, entrent en contact avec des pièces chaudes du système d'échappement, elles peuvent s'enflammer. Il y a risque d'incendie.

Si vous roulez sur une route non stabilisée ou en tout-terrain, contrôlez régulièrement l'état du soubassement. Retirez en particulier les végétaux restés coincés ainsi que toute autre matière inflammable. En cas de dommages, prenez contact avec un atelier qualifié.

ATTENTION

Toute modification effectuée sur les composants électroniques, leurs logiciels ou leur câblage risque de compromettre le fonctionnement de ceux-ci ou d'autres composants mis en réseau. Cela peut concerner en particulier les systèmes importants pour la sécurité. Ceux-ci risquent alors de ne plus fonctionner correctement et/ou de compromettre la sécurité de fonctionnement du véhicule. Cela entraîne un risque accru d'accident et de blessure.

N'intervenez en aucun cas sur le câblage ni sur les composants électroniques ou leurs logiciels. Confiez toujours les travaux sur les appareils électriques et électroniques à un atelier qualifié.

Toute modification effectuée sur l'électronique du véhicule entraîne l'annulation de l'autorisation de mise en circulation de votre véhicule.

Vous risquez d'endommager le véhicule si

- le véhicule touche le sol, par exemple sur un bord de trottoir élevé ou sur des chemins non stabilisés
- vous franchissez trop rapidement un obstacle, par exemple un trottoir ou un nid de poule
- un objet lourd heurte le soubassement ou des éléments du train de roulement

Dans ces situations ou dans des situations similaires, la carrosserie, le soubassement, les éléments du train de roulement, les jantes ou les pneus risquent également de subir des dommages non visibles. Les composants endommagés de cette manière risquent de tomber en panne inopinément ou

de ne plus supporter les contraintes développées lors d'un accident comme prévu.

Si le revêtement du soubassement est endommagé, des matières inflammables (des feuilles, de l'herbe ou des branches, par exemple) peuvent s'accumuler entre le soubassement et son revêtement. Si ces matières entrent en contact avec des pièces brûlantes du système d'échappement, elles peuvent s'enflammer.

Dans ce cas, faites immédiatement contrôler et réparer le véhicule par un atelier qualifié. Si, en cas de poursuite du trajet, vous constatez que la sécurité de marche du véhicule est compromise, arrêtez-vous immédiatement en tenant compte des conditions de circulation. Dans ce cas, prenez contact avec un atelier qualifié.

Déclarations de conformité

Composants du véhicule commandés par radio

Etats-Unis : « Les radiotéléphones de ce véhicule sont conformes à la partie 15 des dispositions FCC. Leur utilisation est soumise aux 2 conditions suivantes: 1) Ces appareils ne doivent pas être une source de perturbations nuisibles. 2) Ces appareils doivent pouvoir supporter les perturbations captées, notamment celles qui pourraient causer des fonctionnements indésirables. Les transformations et modifications qui n'ont pas été expressément autorisées par l'instance responsable de la conformité peuvent entraîner le retrait de l'autorisation d'utilisation de l'appareil. »

Canada : « Les radiotéléphones de ce véhicule sont conformes aux normes CNR exemptes de licence d'Industrie Canada. Leur utilisation est soumise aux 2 conditions suivantes: (1) Ces appareils ne doivent pas être une source de perturbations. (2) Ces appareils doivent pouvoir supporter les perturbations captées, notamment celles qui pourraient causer des fonctionnements indésirables. »

Prise de diagnostic

La prise de diagnostic est destinée au raccordement d'appareils de diagnostic par un atelier qualifié.

ATTENTION

Si vous raccordez des appareils à une prise de diagnostic du véhicule, le fonctionnement des systèmes du véhicule risque d'être compromis. La sécurité de fonctionnement du véhicule peut alors être compromise. Il y a risque d'accident.

Ne raccordez pas d'appareils à une prise de diagnostic du véhicule.

ATTENTION

Les objets éventuellement posés sur le plancher côté conducteur risquent d'entraver la course des pédales ou de bloquer une pédale si celle-ci est enfoncée. Cela compromet la sécurité de fonctionnement et la sécurité routière du véhicule. Il y a risque d'accident.

Rangez tous les objets en lieu sûr dans le véhicule afin d'éviter qu'ils ne se retrouvent sur le plancher côté conducteur. Fixez toujours les tapis de sol conformément aux prescriptions afin de ne pas entraver la course des pédales. N'utilisez pas de tapis de sol non fixés et ne superposez pas plusieurs tapis.

! La batterie de démarrage peut se décharger lorsque le moteur est arrêté et que les appareils raccordés à la prise de diagnostic sont utilisés.

Si vous raccordez des appareils à la prise de diagnostic, les données relatives au contrôle des émissions risquent d'être remises à zéro. Il se peut alors que le véhicule ne réponde pas aux exigences du prochain contrôle antipollution effectué dans le cadre du contrôle technique.

Atelier qualifié

Un point de service Mercedes-Benz est un atelier qualifié. Celui-ci dispose des connais-

sances, de l'outillage et des qualifications nécessaires pour mener à bien les travaux requis sur le véhicule. Cela vaut notamment pour les travaux importants pour la sécurité. Tenez compte des remarques qui figurent dans le carnet de maintenance.

Confiez toujours les travaux suivants à un point de service Mercedes-Benz :

- Travaux importants pour la sécurité
- Travaux de maintenance
- Travaux de réparation
- Modifications, pose ou transformation de composants
- Travaux sur les composants électroniques

Utilisation conforme

Si vous enlevez des étiquettes d'avertissement autocollantes, vous ou d'autres personnes risquez de ne pas être avertis de certains dangers. Laissez les étiquettes d'avertissement autocollantes à leur emplacement.

Lors de l'utilisation du véhicule, tenez compte

- des consignes de sécurité qui figurent dans la présente notice
- des caractéristiques techniques qui figurent dans la présente notice
- du code de la route et des règles de circulation
- des lois relatives aux véhicules à moteur et des normes de sécurité

Problèmes relatifs au véhicule

Si votre véhicule présente des problèmes pouvant notamment compromettre sa sécurité, adressez-vous à un point de service Mercedes-Benz agréé dans le but d'effectuer un diagnostic de votre véhicule et d'éliminer les défauts. Si celui-ci n'a pas pu résoudre le problème à votre entière satisfaction, adressez-vous à nouveau à un point de service Mercedes-Benz ou envoyez un courrier à l'une des adresses suivantes :

Etats-Unis :

Customer Assistance Center
Mercedes-Benz USA, LLC
One Mercedes Drive
Montvale, NJ 07645-0350

Canada :

Customer Relations Department
Mercedes-Benz Canada, Inc.
98 Vanderhoof Avenue
Toronto, Ontario M4G 4C9

Reporting safety defects

Uniquement pour les Etats-Unis :

Le présent texte est reproduit d'après les directives applicables aux fabricants en vertu du titre 49, partie 575, du Code américain des règlements fédéraux et conformément au « National Traffic and Motor Vehicle Safety Act of 1966 ».

Si vous êtes d'avis que votre véhicule présente un vice pouvant entraîner un accident ou des blessures graves voire mortelles, veuillez contacter immédiatement la National Highway Traffic Safety Administration (NHTSA) et en informer également Mercedes-Benz USA, LLC.

Si la NHTSA reçoit plusieurs réclamations similaires, elle peut ouvrir une enquête. Si elle constate, lors de cette enquête, qu'un certain groupe de véhicules présente un défaut essentiel pour la sécurité, la NHTSA peut ordonner un rappel de produit ou une campagne de réparation. La NHTSA n'est cependant pas habilitée à intervenir dans les litiges privés vous opposant à votre distributeur ou à Mercedes-Benz USA, LLC.

Vous pouvez contacter la NHTSA gratuitement par l'intermédiaire de la Vehicle Safety Hotline au numéro 1-888-327-4236 (téléscripteur : 1-800-424-9153) et du site Internet <http://www.safercar.gov> ou adresser un courrier à l'adresse : Administrator, NHTSA, 400 Seventh Street, SW., Washington, DC 20590.

Pour de plus amples informations sur la sécurité des véhicules, consultez le site Internet suivant :

<http://www.safercar.gov>

Garantie pour vices cachés

! Suivez les instructions données dans ce Guide du conducteur concernant l'utilisation conforme de votre véhicule et les risques d'endommagement du véhicule. Les dommages survenus sur votre véhicule suite au non-respect volontaire de ces instructions ne sont couverts ni par la garantie limitée de Mercedes-Benz ni par la garantie contractuelle accordée aux véhicules neufs ou d'occasion.

Codes QR pour fiche de désincarcération

Des codes QR se trouvent dans la trappe du réservoir et de l'autre côté, sur le montant B. En cas d'accident, les services de secours peuvent rapidement déterminer la fiche de désincarcération requise pour votre véhicule à l'aide des codes QR. La fiche de désincarcération actuelle contient, sous une forme compacte, les informations les plus importantes relatives à votre véhicule (le cheminement des câbles électriques, par exemple). Pour de plus amples informations, consultez notre site Internet <https://portal.aftersales.i.daimler.com>.

Données mémorisées dans le véhicule**Data Recording**

This vehicle is capable of recording diagnostic information relating to vehicle operation, faults, and user settings. This may include information about the performance or status of various systems, including but not limited to, engine, throttle, steering or brake sys-

tems, that is stored and can be read out with suitable devices, particularly when the vehicle is serviced. The data obtained is used to properly diagnose and service your vehicle or to further optimize and develop vehicle functions.

COMAND/mbrace

If the vehicle is equipped with COMAND or mbrace, additional data about the vehicle's operation, the use of the vehicle in certain situations, and the location of the vehicle may be compiled through COMAND or the mbrace system.

For additional information please refer to the COMAND User Manual and/or the mbrace Terms and Conditions.

Event Data Recorders

This vehicle is equipped with an event data recorder (EDR). The main purpose of an EDR is to record, in certain crash or near crash-like situations, such as an air bag deployment or hitting a road obstacle, data that will assist in understanding how a vehicle's systems performed. The EDR is designed to record data related to vehicle dynamics and safety systems for a short period of time, typically 30 seconds or less.

The EDR in this vehicle is designed to record such data as:

- How various systems in your vehicle were operating;
- Whether or not the driver and passenger safety belts were buckled/fastened;
- How far (if at all) the driver was depressing the accelerator and/or brake pedal; and,
- How fast the vehicle was traveling.

These data can help provide a better understanding of the circumstances in which crashes and injuries occur. NOTE: EDR data are recorded by your vehicle only if a non-trivial crash situation occurs; no data are recorded

by the EDR under normal driving conditions and no personal data (e.g., name, gender, age, and crash location) are recorded. However, other parties, such as law enforcement could combine the EDR data with the type of personally identifying data routinely acquired during a crash investigation.

Access to the vehicle and/or the EDR is needed to read data that is recorded by an EDR, and special equipment is required. In addition to the vehicle manufacturer, other parties that have the special equipment, such as law enforcement, can read the information by accessing the vehicle or the EDR.

EDR data may be used in civil and criminal matters as a tool in accident reconstruction, accident claims, and vehicle safety. Since the Crash Data Retrieval CDR tool that is used to extract data from the EDR is commercially available, Mercedes-Benz USA, LLC („MBUSA“) expressly disclaims any and all liability arising from the extraction of this information by unauthorized Mercedes-Benz personnel.

MBUSA will not share EDR data with others without the consent of the vehicle owners or, if the vehicle is leased, without the consent of the lessee. Exceptions to this representation include responses to subpoenas by law enforcement; by federal, state or local government; in connection with or arising out of litigation involving MBUSA or its subsidiaries and affiliates; or, as required by law.

Warning: The EDR is a component of the Restraint System Module. Tampering with, altering, modifying or removing the EDR component may result in a malfunction of the Restraint System Module and other systems.

State laws or regulations regarding EDRs that conflict with federal regulation are pre-empted. This means that in the event of such conflict, the federal regulation governs. As of February 2013, 13 states have enacted laws relating to EDRs.

Informations sur les droits d'auteur**Informations générales**

Vous trouverez des informations concernant les licences relatives aux logiciels libres et open source utilisés dans votre véhicule et les composants électroniques sur la page Web suivante :

[http://www.mercedes-benz.com/
opensource](http://www.mercedes-benz.com/opensource)

Poste de conduite	36
Combiné d'instruments	38
Volant multifonction	40
Console centrale	42
Unité de commande au plafonnier	43
Unité de commande sur la porte	44
Sièges arrière	45

Poste de conduite

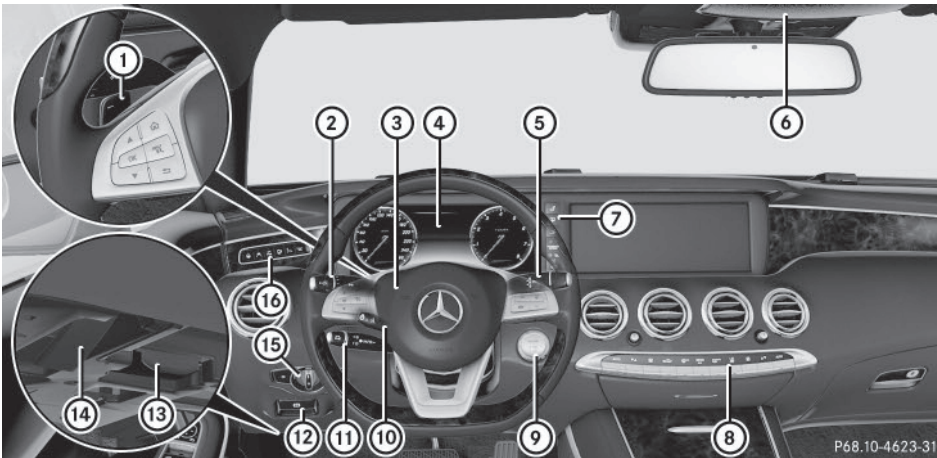

	Fonction	Page
①	Palettes de changement de rapport au volant	
②	Commodo	117
③	Avertisseur sonore	
④	Combiné d'instruments	38
⑤	Levier sélecteur DIRECT SELECT	134
⑥	Unité de commande au plafonnier	43

	Fonction	Page
⑦	Panneau de commande pour : Abaissement des appuie-tête arrière Déroulement et enroulement du store pare-soleil arrière	 222
	Sortie de l'approche-ceinture	53
	Voyants PASSENGER AIR-BAG	49
	Réglage de l'intensité de l'éclairage des instruments et de la luminosité du visuel COMAND	 49
⑧	Systèmes de climatisation	124
⑨	Contacteur d'allumage Touche de démarrage et d'arrêt	129 130
⑩	Réglage du volant Chauffage du volant	
⑪	Manette du TEMPOMAT	145
⑫	Frein de stationnement électrique	141



	Fonction	Page
⑬	Prise de diagnostic	31
⑭	Ouverture du capot	234
⑮	Commutateur d'éclairage	116
⑯	Panneau de commande pour :	
	Activation de la direction active et du Stop&Go Pilot	153
	Activation de l'assistant de trajectoire actif	174
	Désactivation du PARK-TRONIC	158
	Activation de la caméra à 360°	163
	Activation du système de vision de nuit	167
	Activation de l'affichage tête haute	

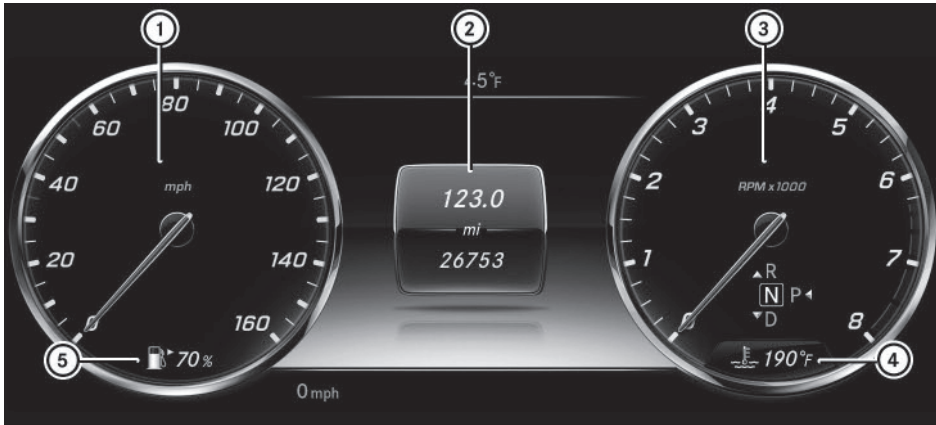

Combiné d'instruments

Affichages et éléments de commande



P54.33-3001-31

	Fonction	Page
①	Tachymètre	
②	Visuel multifonction avec indicateur de température extérieure	
③	Compte-tours	

	Fonction	Page
④	Température du liquide de refroidissement	
⑤	Jauge de carburant et indicateur de position du bouchon du réservoir 	

Indicateur de position du bouchon du réservoir  : le bouchon du réservoir se trouve à droite.

Voyants de contrôle et d'alerte

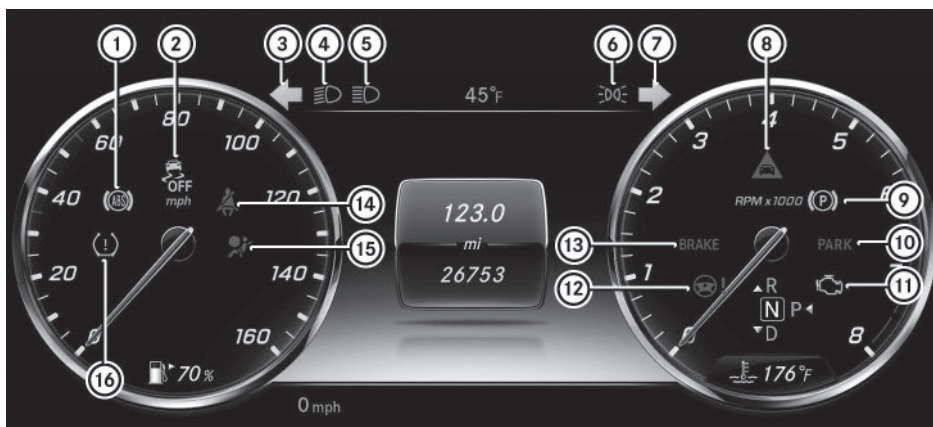

P54.33-3003-31

Du premier coup d'œil

	Fonction	Page
①	ABS	202
②	ESP® OFF ESP®	204 204
③	Clignotants gauches	
④	Feux de croisement	
⑤	Feux de route	
⑥	Feux de position, éclairage de la plaque d'immatriculation et éclairage des instruments	117
⑦	Clignotants droits	117
⑧	Alerte de distance	208
⑨	Frein de stationnement électrique (voyant orange)	
⑩	Frein de stationnement électrique (voyant rouge) Uniquement pour les Etats-Unis Uniquement pour le Canada	





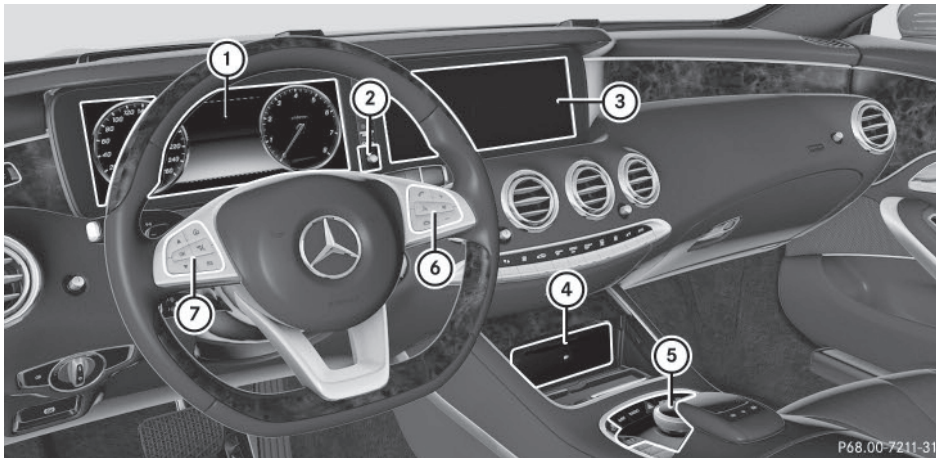





	Fonction	Page
⑪	Diagnostic moteur	199
⑫	Direction assistée	210
⑬	Freins (voyant rouge) Uniquement pour les Etats-Unis Uniquement pour le Canada	201
⑭	Ceintures de sécurité	199
⑮	Systèmes de retenue	206
⑯	Système de contrôle de la pression des pneus	209

Volant multifonction



	Fonction	Page
①	Visuel multifonction	
②	Réglage de l'intensité de l'éclairage des instruments et de la luminosité du visuel COMAND	
③	Visuel COMAND (voir la notice d'utilisation spécifique de COMAND Online)	
④	Lecteur/changeur de CD et de DVD (voir la notice d'utilisation spécifique de COMAND Online)	
⑤	Sélecteur et touches du système COMAND (voir la notice d'utilisation spécifique de COMAND Online)	

	Fonction	Page
⑥	 Refus d'un appel ou fin de communication Sortie du répertoire téléphonique/de la mémoire de répétition d'appel Lancement ou prise d'un appel Passage à la mémoire de répétition d'appel Réglage du volume sonore Coupure du son Mise en marche du LINGUATRONIC (voir la notice d'utilisation spécifique)	

	Fonction	Page
⑦	 Affichage du menu principal	
	  Sélection d'un menu/sous-menu ou navigation à l'intérieur d'une liste	
	 Confirmation de la sélection	
	Masquage des messages sur le visuel 	
	Retour 	
	Arrêt du LINGUATRONIC (voir la notice d'utilisation spécifique)	

Console centrale

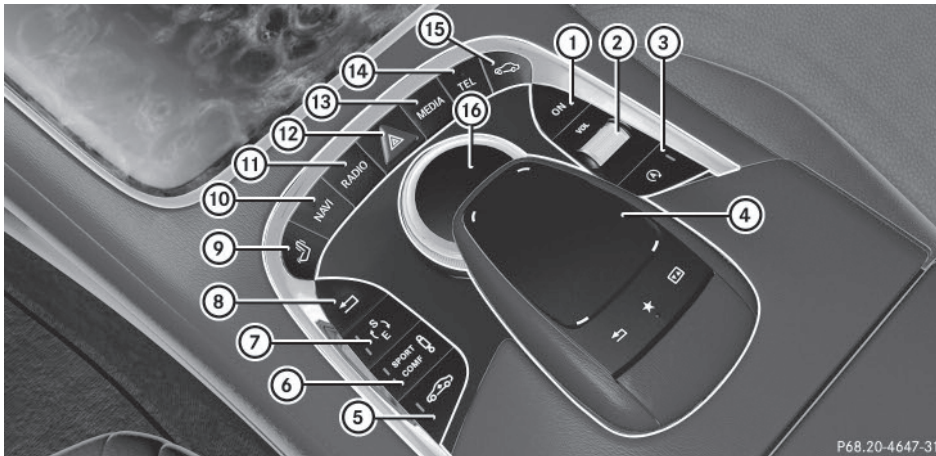

P68.20-4647-31

	Fonction	Page
①	Mise en marche et arrêt de COMAND Online	
②	Réglage du volume sonore / coupure du son	
③	Fonction ECO de démarrage et d'arrêt automatiques du moteur	
④	Pavé tactile Clavier téléphonique	
⑤	Réglage du niveau du véhicule	157, 157
⑥	Réglage de la suspension	157, 157
⑦	Sélection du programme de conduite / touche de sélection du programme	136
	Sélection du programme de conduite / touche de sélection du programme (véhicules AMG)	136

	Fonction	Page
⑧	Touche Retour	
⑨	Touche Réglage des sièges	
⑩	Touche Navigation	
⑪	Touche Radio	
⑫	Feux de détresse	116
⑬	Touche Médias	
⑭	Touche Téléphone, Carnet d'adresses et Internet	
⑮	Touche Réglages du véhicule et Réglages système	
⑯	Sélecteur COMAND	

Unité de commande au plafonnier

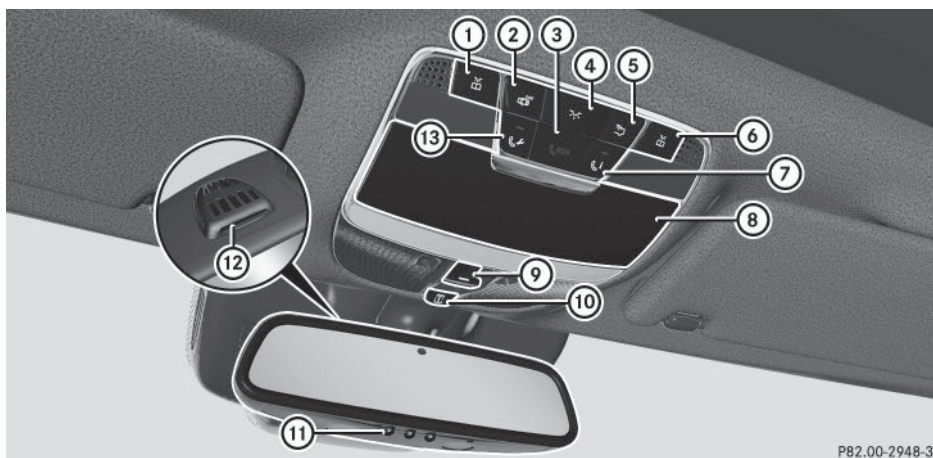

P82.00-2948-31







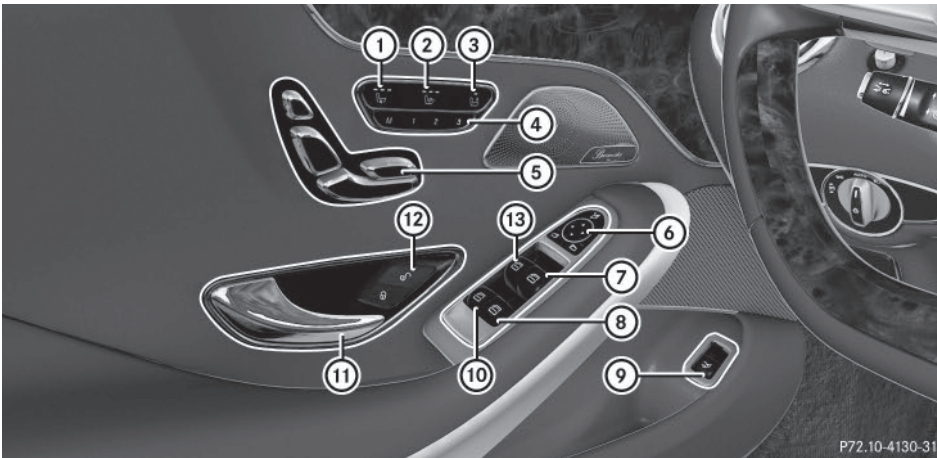











Du premier coup d'œil











	Fonction	Page		Fonction	Page
①	Allumage et extinction du spot de lecture gauche		⑧	Range-lunettes	
②	Activation et désactivation de la commande automatique de l'éclairage intérieur		⑨	Commande du store pare-soleil du toit panoramique	104
③	Touche SOS (système mbrace)	224	⑩	Commande du MAGIC SKY CONTROL Véhicules sans MAGIC SKY CONTROL: commande du store pare-soleil du toit panoramique	106 104
④	Allumage et extinction de l'éclairage intérieur avant		⑪	Touches de la télécommande de porte de garage	228
⑤	Allumage et extinction de l'éclairage intérieur arrière		⑫	Microphone pour le système mbrace (système d'appel d'urgence), le téléphone et le LINGUATRONIC (voir la notice d'utilisation spécifique)	
⑥	Allumage et extinction du spot de lecture droit	119	⑬	Touche d'appel de dépannage (système mbrace)	225
⑦	Touche d'appel d'information MB (système mbrace)	226			

Unité de commande sur la porte



P72.10-4130-31

	Fonction	Page
①	 Ventilation du siège	
②	 Chauffage du siège	
③	 Réglage du siège du passager depuis le siège du conducteur	
④	    Mémorisation des réglages du siège, des rétroviseurs extérieurs et du volant	114
⑤	Réglage électrique du siège	
⑥	    Réglage, déploiement et rabattement électriques des rétroviseurs extérieurs	
⑦	 Ouverture et fermeture de la vitre latérale droite	

	Fonction	Page
⑧	 Ouverture et fermeture de la vitre arrière droite	
⑨	 Ouverture et fermeture du coffre	100
⑩	 Ouverture et fermeture de la vitre arrière gauche	
⑪	Ouverture de la porte	
⑫	  Déverrouillage et verrouillage du véhicule	
⑬	 Ouverture et fermeture de la vitre latérale gauche	

Sièges arrière

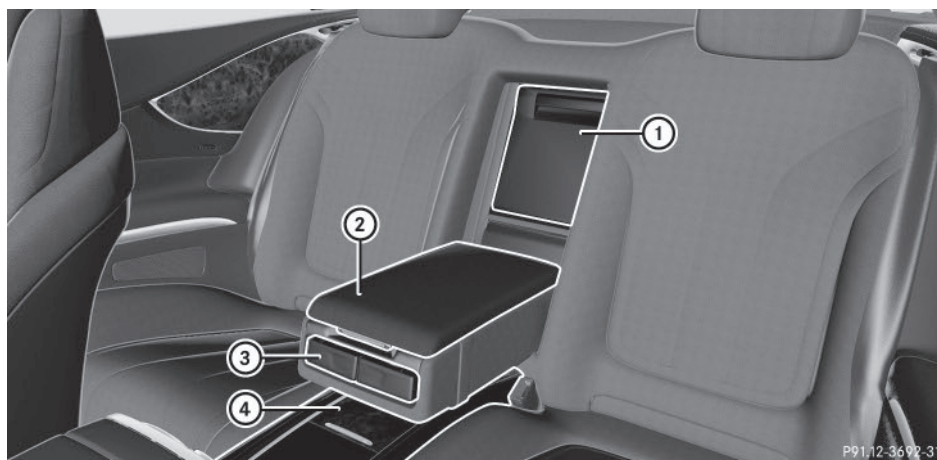

Du premier coup d'œil

	Fonction	Page
①	Boîte de rangement dans le dossier Glacière	
②	Bac de rangement dans l'accoudoir arrière	

	Fonction	Page
③	Porte-gobelets	
④	Bac de rangement dans la console centrale Prise	

Informations utiles	48
Alarme panique	48
Sécurité des occupants	48
Transport des enfants	69
Transport des animaux domestiques	74
Systèmes de sécurité active	74
Protection antivol	86

Informations utiles

- i Cette notice d'utilisation décrit tous les modèles ainsi que l'ensemble des équipements de série et optionnels qui étaient disponibles pour votre véhicule au moment de la clôture de la rédaction de cette notice d'utilisation. Des divergences sont possibles selon les pays. Notez que votre véhicule n'est pas obligatoirement équipé de toutes les fonctions décrites. Cela vaut également pour les fonctions et systèmes importants pour la sécurité.
- i Lisez les informations sur les ateliers qualifiés (▷ page 31).

Alarme panique



- ▶ **Activation:** appuyez pendant 1 seconde environ sur la touche **PANIC** ①. Une alarme retentit et l'éclairage extérieur clignote.
 - ▶ **Désactivation:** appuyez de nouveau sur la touche **PANIC** ①.
- ou
- ▶ Appuyez sur la touche de démarrage et d'arrêt.
La clé doit se trouver à l'intérieur du véhicule.

Sécurité des occupants

Introduction aux systèmes de retenue

En cas d'accident, les systèmes de retenue réduisent le risque de contact des occupants du véhicule avec des parties de l'habitacle. En outre, ils peuvent également réduire les charges auxquelles sont soumis les occupants du véhicule lors d'un accident.

Les systèmes de retenue comprennent

- les systèmes de ceintures de sécurité
- les airbags
- les systèmes de retenue pour enfants
- les systèmes de fixation pour siège-enfant

Les composants des systèmes de retenue sont adaptés les uns aux autres. Ils peuvent uniquement apporter la protection prévue si tous les occupants du véhicule ont

- bouclé correctement leur ceinture de sécurité (▷ page 52)
- réglé correctement leur siège et leur appuie-tête (▷ page 111)

En tant que conducteur, vous devez également vous assurer que le volant est réglé correctement. Tenez compte des informations relatives à la position assise correcte du conducteur (▷ page 110).

En outre, vous devez vous assurer que les airbags peuvent se déployer librement en cas de déclenchement (▷ page 55).

Les airbags agissent en complément des ceintures de sécurité complètement bouclées. Les airbags constituent un dispositif de sécurité supplémentaire qui permet d'augmenter, dans certains cas de collision, le potentiel de protection des occupants du véhicule. Si, par exemple, la protection offerte par la ceinture de sécurité lors d'un accident est suffisante, les airbags ne se déclenchent pas. En outre, en cas d'accident, seuls les airbags en mesure d'apporter une protection supplémentaire lors de la collision se déclenchent. Cependant, les ceintures de sécurité et les airbags n'offrent en général

aucune protection contre les objets qui pénètrent à l'intérieur du véhicule.

Vous trouverez des informations sur le mode de fonctionnement des systèmes de retenue sous « Déclenchement des rétracteurs de ceinture et des airbags » (▷ page 65).

Pour de plus amples informations sur le transport des enfants ainsi que sur les systèmes de retenue pour enfants, voir « Transport des enfants » (▷ page 69).

Consignes de sécurité importantes

⚠ ATTENTION

Les modifications sur les systèmes de retenue peuvent compromettre leur fonctionnement. Le système de retenue ne peut alors plus apporter aux occupants la protection prévue et risque de ne pas se déclencher en cas d'accident, par exemple, ou de se déclencher de manière intempestive. Il y a un risque de blessure accru, voire danger de mort.

Ne modifiez jamais les éléments du système de retenue. N'intervenez en aucun cas sur le câblage, de même que sur les composants électroniques ou sur leurs logiciels.

S'il est nécessaire de modifier le système d'airbags pour l'adapter à une personne ayant un handicap physique, contactez un point de service Mercedes-Benz pour plus de détails. Uniquement pour les Etats-Unis : contactez notre Customer Assistance Center au numéro 1-800-FOR-MERCEdes (1-800-367-6372) pour plus de détails.

Voyant d'alerte des systèmes de retenue

Une fois le contact mis, les fonctions des systèmes de retenue sont contrôlées à intervalles réguliers lorsque le moteur tourne. Les défauts peuvent ainsi être détectés à temps. Le voyant d'alerte des systèmes de retenue  qui se trouve sur le combiné d'instruments s'allume au moment où vous mettez le

contact. Il s'éteint au plus tard quelques secondes après le démarrage du véhicule. Les composants des systèmes de retenue sont disponibles.

Un défaut est présent lorsque le voyant d'alerte des systèmes de retenue 

- ne s'allume pas après que vous avez mis le contact
- ne s'éteint pas au bout de quelques secondes lorsque le moteur tourne
- se rallume lorsque le moteur tourne

⚠ ATTENTION

Lorsque le système de retenue est en panne, certains composants du système de retenue risquent de se déclencher de manière intempestive ou ne pas se déclencher en cas d'accident avec forte décélération du véhicule. Cela peut concerner les rétracteurs de ceinture ou les airbags, par exemple. Il y a un risque de blessure accru, voire danger de mort!

Faites immédiatement contrôler et réparer le système de retenue par un atelier qualifié.

Voyants PASSENGER AIR BAG



Les voyants PASSENGER AIR BAG OFF (1) et PASSENGER AIR BAG ON (2) font partie du système de classification des occupants (OCS).

Les voyants affichent le statut de l'airbag frontal du passager.

- Le voyant PASSENGER AIR BAG OFF (1) est allumé : l'airbag frontal du passager est

désactivé. Il ne se déclenchera pas en cas d'accident.

- Le voyant PASSENGER AIR BAG ON (2) est allumé : l'airbag frontal du passager est activé. Si les critères de déclenchement sont remplis, l'airbag frontal du passager se déclenchera en cas d'accident.

En fonction de la personne qui occupe le siège du passager, l'airbag frontal du passager doit être activé ou désactivé (voir les points suivants). Vous devez le contrôler avant de démarrer et toujours vous en assurer pendant la marche.

- **Enfant installé dans un système de retenue pour enfants :** la désactivation ou l'activation de l'airbag frontal du passager dépend du système de retenue pour enfants monté, de l'âge et de la taille de l'enfant. Par conséquent, tenez impérativement compte des remarques relatives au « Système de classification des occupants (OCS) » (▷ page 58) et au « Transport des enfants » (▷ page 69). Vous y trouverez également des informations relatives aux systèmes de retenue pour enfants dos ou face à la route sur le siège du passager.
- **Autres occupants :** la désactivation ou l'activation de l'airbag frontal du passager dépend de la classification de la personne qui se trouve sur le siège du passager (▷ page 58). Tenez impérativement compte des remarques relatives aux « Ceintures de sécurité » (▷ page 50) et aux « Airbags » (▷ page 55). Vous y trouverez également des informations sur la position assise correcte.

Ceintures de sécurité

Introduction

En cas de collision ou de retournement, ce sont les ceintures de sécurité bouclées correctement qui réduisent le plus efficacement le déplacement des occupants. Par conséquent, le risque de contact avec des parties de la cabine et d'éjection des occupants hors

du véhicule diminue. En outre, les ceintures de sécurité maintiennent les occupants du véhicule dans une position plus favorable par rapport aux airbags en cas de déclenchement.

Le système de ceintures de sécurité comprend

- les ceintures de sécurité
- les rétracteurs de ceinture et limiteurs d'effort

Si vous tirez rapidement ou brutalement la ceinture de sécurité hors de l'approche-ceinture, l'enrouleur de ceinture se bloque. Il est alors impossible de tirer davantage la ceinture.

Le rétracteur tend la ceinture de sécurité en cas de collision afin qu'elle s'applique bien sur le corps. Il ne ramène toutefois pas l'occupant contre le dossier du siège.

En outre, le rétracteur de ceinture ne corrige pas une mauvaise position du siège ou un positionnement incorrect de la ceinture de sécurité.

En cas de déclenchement, le limiteur d'effort réduit la pression exercée par la ceinture sur la personne.

Les limiteurs d'effort des ceintures de sécurité des sièges avant sont adaptés aux airbags frontaux qui absorbent une partie des forces de décélération. Cela permet de réduire les charges auxquelles sont soumis les occupants du véhicule lors d'un accident.

! Si le siège du passager n'est pas occupé, n'introduisez pas la languette dans la boucle de la ceinture de sécurité du siège du passager. Sinon, le rétracteur de ceinture pourrait se déclencher en cas d'accident et devrait alors être remplacé.

Consignes de sécurité importantes

L'utilisation de ceintures de sécurité et de systèmes de retenue pour enfants est prescrite par la loi dans

- les 50 Etats
- les territoires américains non incorporés
- le District de Columbia
- toutes les provinces du Canada

Même là où cela n'est pas prescrit par la loi, tous les occupants du véhicule doivent boucler leur ceinture de sécurité correctement avant de prendre la route.

ATTENTION

Lorsque la ceinture de sécurité n'est pas bouclée correctement, elle n'est plus en mesure de vous apporter la protection prévue. En outre, une ceinture de sécurité mal bouclée peut même provoquer des blessures supplémentaires, par exemple en cas d'accident, de freinage brutal ou de changement brusque de direction. Il y a un risque de blessure accru, voire danger de mort!

Veillez toujours à ce que tous les occupants du véhicule aient bouclé correctement leur ceinture et soient correctement assis.

ATTENTION

Si le dossier du siège ne se trouve pas presque à la verticale, la ceinture de sécurité ne peut pas offrir la protection prévue. En cas de freinage brutal ou d'accident, vous risquez alors de glisser sous la ceinture de sécurité et de vous blesser, par exemple au niveau du bas-ventre ou du cou. Il y a un risque de blessure accru, voire danger de mort.

Réglez le siège correctement avant de prendre la route. Veillez toujours à ce que le dossier du siège se trouve presque à la verticale et à ce que la partie supérieure de la ceinture de sécurité passe sur le milieu de l'épaule.

ATTENTION

Dans le cas des personnes mesurant moins de 5 ft (1,50 m), la ceinture de sécurité ne

peut pas être placée correctement sans l'utilisation d'un système de retenue adapté.

Lorsque la ceinture de sécurité n'est pas bouclée correctement, elle n'est plus en mesure de vous apporter la protection prévue. En outre, une ceinture de sécurité mal bouclée peut même provoquer des blessures supplémentaires, par exemple en cas d'accident, de freinage brutal ou de changement brusque de direction. Il y a un risque de blessure accru, voire danger de mort!

Protégez toujours les personnes mesurant moins de 5 ft (1,50 m) avec des systèmes de retenue appropriés.

Lorsqu'un enfant âgé de moins de 12 ans et mesurant moins de 5 ft (1,50 m) prend place à bord,

- veillez à ce qu'il soit protégé par un système de retenue pour enfants approprié à votre véhicule Mercedes-Benz. Le système de retenue pour enfants doit être adapté à sa taille, à son poids et à son âge.
- respectez impérativement les instructions et les consignes de sécurité relatives au « Transport des enfants » qui figurent dans la présente notice d'utilisation (> page 69), ainsi que les instructions de montage du fabricant du système de retenue pour enfants
- respectez impérativement les instructions et les consignes de sécurité relatives au « Système de classification des occupants (OCS) » (> page 58)

ATTENTION

Les ceintures de sécurité ne peuvent pas offrir la protection prévue lorsque

- elles sont endommagées, modifiées, fortement encrassées, décolorées ou qu'elles ont pris une autre teinte dans la masse
- la boucle est endommagée ou fortement encrassée
- des modifications ont été apportées aux rétracteurs de ceinture, aux points d'ancrage ou aux enrouleurs de ceinture

Lors d'un accident, les ceintures de sécurité peuvent subir des dommages non visibles de l'extérieur, dus par exemple à des éclats de verre. Les ceintures de sécurité qui sont endommagées ou qui ont été fortement sollicitées peuvent se déchirer ou défailir, par exemple en cas d'accident. Les rétracteurs de ceinture modifiés peuvent alors être activés de manière intempestive ou ne pas fonctionner en cas de besoin. Il y a un risque de blessure accru, voire danger de mort !

N'apportez jamais de modification aux ceintures de sécurité, rétracteurs de ceinture, points d'ancrages et enrouleurs de ceinture. Assurez-vous que les ceintures de sécurité ne sont pas endommagées, usées ni encrassées. Après un accident, faites immédiatement contrôler les ceintures de sécurité par un atelier qualifié.

Utilisez uniquement des ceintures de sécurité agréées par Mercedes-Benz pour votre véhicule. Sinon, l'autorisation de mise en circulation du véhicule peut être annulée.

Utilisation correcte des ceintures de sécurité

Respectez les consignes de sécurité relatives aux ceintures de sécurité (▷ page 51).

Tous les occupants du véhicule doivent boucler correctement leur ceinture de sécurité avant de prendre la route. Assurez-vous aussi pendant la marche que tous les occupants du véhicule ont correctement bouclé leur ceinture de sécurité.

Lors du bouclage des ceintures de sécurité, veillez impérativement à ce que

- la languette soit encliquetée dans la boucle du siège correspondant
- la ceinture de sécurité soit tendue et s'applique bien sur le corps
Évitez de porter des vêtements épais (manteau d'hiver, par exemple).
- la ceinture de sécurité ne soit pas vrillée

Sinon, les forces susceptibles de s'exercer ne peuvent pas être réparties sur l'ensemble de la ceinture.

- la partie supérieure de la ceinture passe toujours sur le milieu de l'épaule
La partie supérieure de la ceinture de sécurité ne doit pas toucher le cou ni passer sous le bras.
- la ceinture abdominale soit bien appliquée sur le corps et passe le plus bas possible devant les hanches
La ceinture abdominale doit toujours passer dans le pli de l'aîne, jamais sur le ventre ou le bas-ventre. Les femmes enceintes, en particulier, doivent y prêter attention. Si nécessaire, poussez la ceinture abdominale vers le bas, dans le pli de l'aîne, et tendez-la avec la partie supérieure de la ceinture de sécurité.
- la ceinture de sécurité ne passe pas sur des objets tranchants, pointus ou fragiles
Si de tels objets se trouvent sur vos vêtements ou dans vos poches (stylos, clés ou lunettes, par exemple), rangez-les dans un endroit approprié.

- une même ceinture de sécurité ne serve toujours qu'à attacher une seule personne à la fois
Un nourrisson ou un enfant ne doit en aucun cas être transporté sur les genoux d'un occupant pendant la marche. En cas d'accident, ils pourraient être victimes de contusions en étant coincés entre l'occupant du véhicule et la ceinture de sécurité.
- une même ceinture de sécurité ne serve jamais à attacher à la fois des objets et une personne

Les ceintures de sécurité sont uniquement prévues pour attacher et retenir des personnes. Lors de l'arrimage d'objets, de bagages ou du chargement, tenez toujours compte des « Directives de chargement » (▷ page 220).

Bouclage des ceintures de sécurité

Respectez les consignes de sécurité relatives à la ceinture de sécurité (▷ page 51) et les remarques relatives à l'utilisation correcte de la ceinture de sécurité (▷ page 52).

⚠ ATTENTION

Si l'approche-ceinture est sorti pendant la marche, la ceinture de sécurité n'est pas bien appliquée sur le corps. La ceinture de sécurité n'est alors plus en mesure de vous apporter la protection prévue. Il y a un risque de blessure accru, voire danger de mort.

Veillez à ce que l'approche-ceinture soit rentrée pendant la marche.

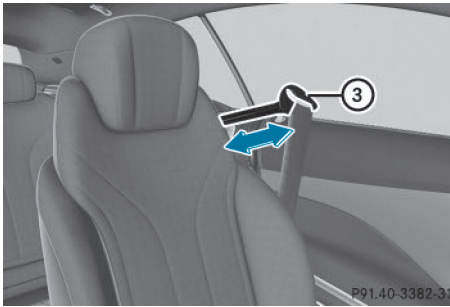

Approche-ceinture

Les approche-ceintures du conducteur et du passager facilitent le bouclage des ceintures. L'approche-ceinture (3) sort si vous fermez la porte correspondante et tournez la clé en position 1 ou 2 dans le contacteur d'allumage.

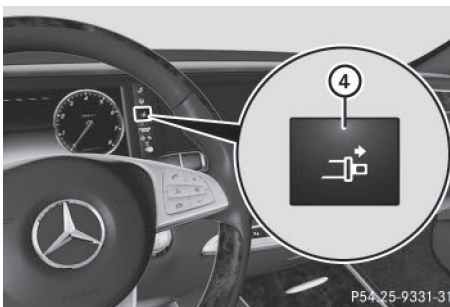

Vous pouvez aussi faire sortir l'approche-ceinture (3) avec le contacteur de l'approche-ceinture (4).

▶ Appuyez sur le contacteur de l'approche-ceinture (4).

L'approche-ceinture (3) sort.

L'approche-ceinture (3) revient en position rentrée lorsque

- vous encliquez la languette dans la boucle
- vous n'encliquez pas la languette de la ceinture dans la boucle dans les 60 secondes qui suivent

Dans ce cas, vous pouvez à nouveau faire sortir l'approche-ceinture (3). Appuyez de nouveau sur le contacteur de l'approche-ceinture (4).

- vous ouvrez la porte correspondante
- vous tournez la clé en position 0 dans le contacteur d'allumage
- vous déverrouillez le dossier et le basculez vers l'avant
- le siège du passager est encore inoccupé au bout de 5 secondes environ

Si vous appuyez alors sur le contacteur de l'approche-ceinture (4), l'approche-ceinture (3) ne sort plus.

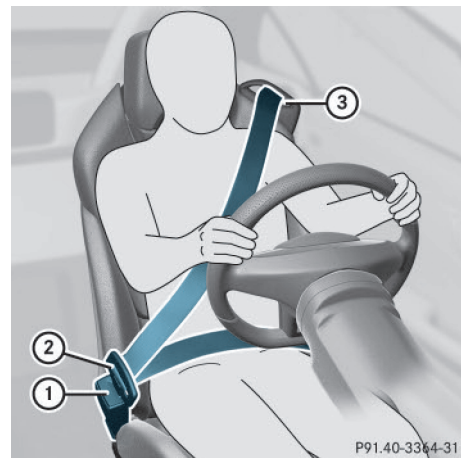

- ▶ Réglez le siège (▷ page 110).
Le dossier du siège doit être réglé presque à la verticale.
- ▶ Tirez la ceinture de sécurité sans à-coups hors de l'approche-ceinture ③ et encliquez la languette ② dans la boucle ①.
Le cas échéant, les ceintures de sécurité du conducteur et du passager sont tendues automatiquement (voir « Ajustement des ceintures de sécurité » (▷ page 54)).
- ▶ Tirez si nécessaire la ceinture de sécurité vers le haut au niveau de la poitrine pour qu'elle soit tendue et s'applique bien sur le corps.

Toutes les ceintures de sécurité du véhicule, à l'exception de celle du conducteur, sont équipées d'une sécurité pour siège-enfant servant à fixer correctement les systèmes de retenue pour enfants dans le véhicule. Vous trouverez de plus amples informations sous « Sécurité pour siège-enfant » (▷ page 70).

Déboilage des ceintures de sécurité

! Assurez-vous que la ceinture de sécurité s'enroule complètement. Sinon, la ceinture de sécurité ou la languette peuvent se coincer dans la porte ou dans le mécanisme du siège. La porte, les garnitures de porte et la ceinture de sécurité risquent alors d'être endommagées. Les ceintures de sécurité endommagées ne peuvent plus remplir leur fonction de protection et doivent être remplacées. Rendez-vous dans un atelier qualifié.

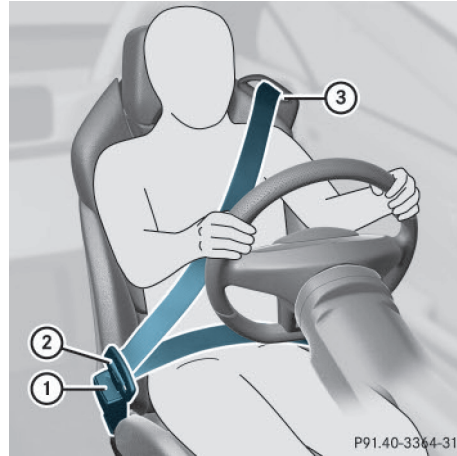

- ▶ Appuyez sur la touche de débouclage ①, maintenez la languette ② et ramenez-la en direction de l'approche-ceinture ③.

Ajustement des ceintures de sécurité

L'ajustement des ceintures de sécurité est une fonction confort intégrée au système PRE-SAFE®. Cette fonction permet d'adapter les ceintures de sécurité au buste du conducteur et du passager.

La ceinture se tend alors légèrement lorsque



- la languette est encliquetée dans la boucle alors que l'approche-ceinture est rentré
- le contact est mis

Lors de l'ajustement de la ceinture de sécurité, une certaine force de rappel s'exerce si le système détecte qu'il y a du jeu entre l'occupant et la ceinture. Dans ce cas, ne retenez pas la ceinture de sécurité.

Vous pouvez activer et désactiver l'ajustement des ceintures de sécurité par l'intermédiaire de COMAND Online. Vous trouverez des informations sur l'activation et la désactivation de l'ajustement des ceintures de sécurité dans la notice d'utilisation numérique ou dans la notice d'utilisation spécifique de COMAND Online.

Alerte de bouclage des ceintures de sécurité du conducteur et du passager

Le voyant d'alerte des ceintures de sécurité  qui se trouve sur le combiné d'instruments a pour fonction d'attirer votre attention sur le fait que tous les occupants du véhicule doivent boucler leur ceinture. Il peut être allumé en permanence ou clignoter. En outre, un signal d'alerte peut retentir.

A chaque démarrage du moteur, le voyant d'alerte des ceintures de sécurité  s'allume pendant 6 secondes, même si le conducteur a déjà bouclé sa ceinture. Si le conducteur ou le passager n'a toujours pas bouclé sa ceinture au bout de ces 6 secondes alors que les portes sont fermées, le voyant d'alerte des ceintures de sécurité  se rallume. Dès que le conducteur et le passager ont bouclé leur ceinture ou qu'une porte a été rouverte, le voyant d'alerte des ceintures de sécurité  s'éteint.

Si le conducteur n'a pas bouclé sa ceinture au moment de démarrer le moteur, un signal d'alerte retentit également. Ce signal d'alerte s'arrête au bout de 6 secondes ou une fois que le conducteur a bouclé sa ceinture.

Si la vitesse du véhicule dépasse au moins 1 fois 15 mph (25 km/h) et si le conducteur ou le passager n'ont pas bouclé leur ceinture, un signal d'alerte retentit de nouveau. Le signal d'alerte retentit avec une intensité croissante pendant 60 secondes ou jusqu'à ce que le conducteur et le passager aient bouclé leur ceinture.

Si le conducteur ou le passager débouclent leur ceinture pendant la marche, l'alerte de bouclage des ceintures de sécurité se réactive automatiquement.

i Pour de plus amples informations sur le voyant d'alerte des ceintures de sécurité , voir « Voyants de contrôle et d'alerte sur le combiné d'instruments, Ceintures de sécurité » (▷ page 199).

Airbags

Introduction

L'emplacement d'un airbag est signalé par l'inscription AIRBAG.

Un airbag agit en complément d'une ceinture de sécurité correctement bouclée. Il ne remplace en aucun cas la ceinture de sécurité. L'airbag apporte une protection supplémentaire en cas d'accident.

Tous les airbags ne se déclenchent pas non plus en cas d'accident. Les différents systèmes d'airbags fonctionnent indépendamment les uns des autres (▷ page 65).

Aucun système actuellement disponible n'est cependant en mesure d'exclure complètement le risque de blessures et de décès.

Cependant, le risque de blessures provoquées par le déploiement de l'airbag ne peut pas être complètement écarté car celui-ci doit se déployer rapidement.

Consignes de sécurité importantes

ATTENTION

Si vous n'êtes pas assis correctement sur votre siège, l'airbag n'est pas en mesure d'apporter la protection prévue et son déclenchement peut même provoquer des blessures supplémentaires. Il y a un risque de blessure accru, voire danger de mort !

Pour éviter de prendre des risques, assurez-vous toujours que tous les occupants du véhicule

- ont bouclé correctement leur ceinture, en particulier les femmes enceintes
 - sont assis correctement et respectent une distance aussi grande que possible par rapport aux airbags
 - tiennent compte des remarques suivantes
- Veillez toujours à ce qu'aucun objet ne se trouve entre l'airbag et l'occupant du véhicule.

- Réglez les sièges correctement avant de prendre la route. Veillez toujours à ce que le

dossier du siège se trouve presque à la verticale. Le centre de l'appuie-tête doit soutenir la tête à hauteur des yeux.

- Reculez les sièges du conducteur et du passager au maximum. La position du conducteur doit cependant permettre de conduire le véhicule en toute sécurité.
- Saisissez le volant uniquement par la couronne et par l'extérieur. L'airbag peut ainsi se déployer sans entraves.
- Appuyez-vous toujours contre le dossier de votre siège pendant la marche. Ne vous penchez pas en avant et ne vous appuyez pas contre la porte ou la vitre latérale. Sinon, vous vous trouvez dans la zone de déploiement des airbags.
- Gardez toujours vos pieds posés sur le plancher devant votre siège. Ne posez pas vos pieds sur la planche de bord, par exemple. Sinon, vos pieds se trouvent dans la zone de déploiement de l'airbag.
- Protégez toujours les personnes mesurant moins de 5 ft (1,50 m) avec des systèmes de retenue appropriés. Sur les personnes ne dépassant pas cette taille, la ceinture de sécurité ne peut pas être positionnée correctement.

Lorsque des enfants prennent place à bord, tenez également compte des remarques suivantes.

- Protégez toujours les enfants âgés de moins de 12 ans et mesurant moins de 5 ft (1,50 m) avec des systèmes de retenue pour enfants appropriés.
- Montez les systèmes de retenue pour enfants de préférence sur un siège arrière.
- N'installez un enfant dans un système de retenue pour enfants dos à la route monté sur le siège du passager que si l'airbag frontal du passager est désactivé. Si le voyant PASSENGER AIR BAG OFF est allumé en permanence, c'est que l'airbag frontal du passager est désactivé (▷ page 49).
- Respectez impérativement les instructions et les consignes de sécurité relatives au

« Système de classification des occupants (OCS) » (▷ page 58) et au « Transport des enfants » (▷ page 69) ainsi que les instructions de montage du fabricant du système de retenue pour enfants.

Les objets qui se trouvent dans l'habitacle peuvent compromettre le fonctionnement correct des airbags.

Pour diminuer les risques liés à la vitesse de déploiement élevée des airbags après leur déclenchement, assurez-vous, avant de prendre la route, que

- aucune personne, aucun animal ni aucun objet ne se trouvent entre les occupants du véhicule et un airbag
Ne posez pas d'objets sur la planche de bord, par exemple au-dessus de l'airbag frontal du passager.
- aucun objet ne se trouve entre un siège et une porte ou un montant de porte (montant B)
- aucun objet dur, tel qu'un cintre, n'est accroché aux poignées de maintien ou aux portemanteaux
- aucun accessoire (porte-gobelets, par exemple) n'est fixé dans la zone de déploiement d'un airbag, aux portes, vitres latérales, garnitures latérales arrière ou parois latérales arrière par exemple
- aucun objet lourd, tranchant ou fragile ne se trouve dans les poches de vos vêtements. Rangez ces objets dans un endroit approprié.

⚠ ATTENTION

Si vous apportez des modifications aux habillages des airbags ou si vous y apposez des autocollants, par exemple, vous risquez de compromettre le fonctionnement des airbags. Le risque de blessure augmente.

N'apportez jamais des modifications à un habillage d'airbag et ne déposez aucun objet dessus.

⚠ ATTENTION

Des capteurs de commande des airbags sont placés dans les portes. Toute modification ou

tout travail non conforme effectués sur les portes ou sur les garnitures des portes, de même que des portes endommagées peuvent compromettre le fonctionnement des capteurs. Le fonctionnement des airbags risque d'être compromis. Les airbags ne peuvent alors plus protéger les occupants du véhicule comme prévu. Le risque de blessure augmente.

Ne modifiez jamais les portes ou leurs éléments. Confiez toujours les travaux sur les portes ou sur les garnitures des portes à un atelier qualifié.

Airbags frontaux

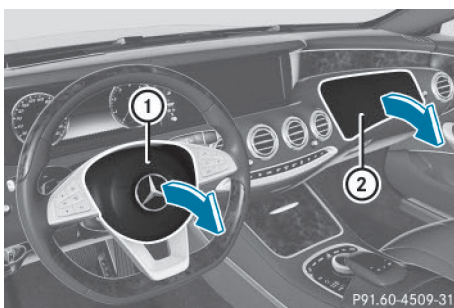

L'airbag frontal du conducteur ① se déploie devant le volant. L'airbag frontal du passager ② se déploie devant et au-dessus de la boîte à gants.

Les airbags frontaux offrent, en cas de déclenchement, une protection supplémentaire aux occupants des sièges avant et réduisent ainsi le risque de blessure à la tête et à la cage thoracique.

Les voyants PASSENGER AIR BAG OFF et PASSENGER AIR BAG ON vous indiquent le statut de l'airbag frontal du passager (▷ page 49).

L'airbag frontal du passager ② se déclenche uniquement si

- le système de classification des occupants (OCS) détecte que le siège du passager est

occupé (▷ page 58). Le voyant PASSENGER AIR BAG ON est allumé (▷ page 59)

- l'intensité du choc déterminée au préalable par le calculateur du système de retenue est élevée

Airbags de genoux

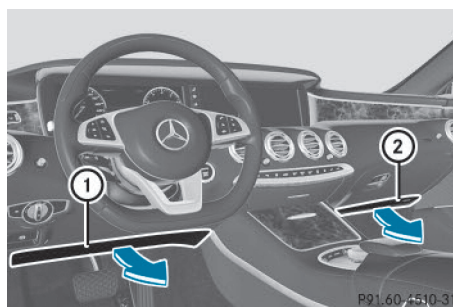

L'airbag de genoux du conducteur ① se déploie en dessous de la colonne de direction et l'airbag de genoux du passager ② en dessous de la boîte à gants. Les airbags de genoux côté conducteur et côté passager se déclenchent en même temps que les airbags frontaux.

Les airbags de genoux côté conducteur et côté passager augmentent le potentiel de protection des occupants des sièges avant au niveau des cuisses, des genoux et des jambes.

Airbags latéraux

⚠ ATTENTION

Des housses inappropriées peuvent gêner, voire empêcher le déclenchement des airbags intégrés aux sièges. Les airbags ne peuvent alors plus protéger les occupants du véhicule comme prévu. En outre, le fonctionnement du système de classification des occupants (OCS) peut être compromis. Il y a un risque de blessure accru, voire danger de mort.

Utilisez uniquement des housses qui ont été agréées par Mercedes-Benz pour le siège correspondant.

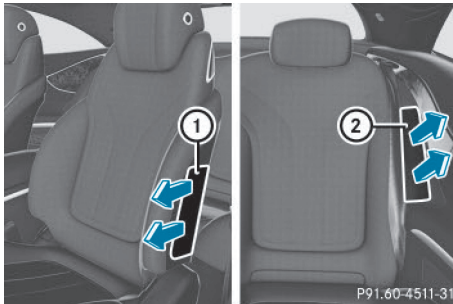

Les airbags latéraux avant ① et les airbags latéraux arrière ② se déploient au niveau des joues extérieures du dossier.

Les airbags latéraux augmentent, en cas de déclenchement, le potentiel de protection au niveau de la cage thoracique. Sur les sièges avant, ils réduisent également le risque de blessure au bassin. Ils ne protègent cependant pas

- la tête
- le cou
- les bras

En cas de collision latérale, les airbags latéraux se déclenchent du côté où survient le choc.

L'airbag latéral côté passager avant se déclenche si les conditions suivantes sont remplies :

- le siège du passager est identifié par l'OCS comme étant occupé ou
- la ceinture de sécurité du siège du passager est bouclée

Si la ceinture de sécurité est bouclée, l'airbag latéral côté passager se déclenche dans certains cas de collision. Dans ce cas, le déclenchement se produit indépendamment du fait que le siège du passager soit occupé ou non.

Airbags rideaux

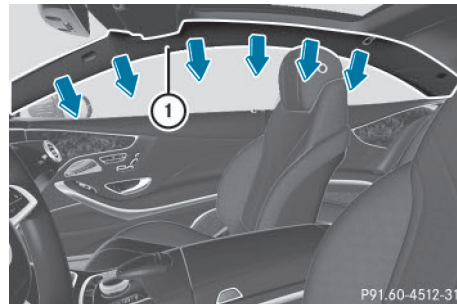

Les airbags rideaux ① sont montés sur les côtés du cadre du toit et se déploient du montant A au montant C.

Les airbags rideaux augmentent, en cas de déclenchement, le potentiel de protection au niveau de la tête. Ils ne protègent cependant pas la poitrine ni les bras.

En cas de collision latérale, les airbags rideaux se déclenchent du côté où survient le choc.

S'ils peuvent offrir aux occupants une protection préventive supplémentaire, en plus de celle assurée par les ceintures de sécurité, les airbags rideaux peuvent se déclencher dans d'autres cas d'accident (> page 65).

Système de classification des occupants (OCS)

Introduction

Le système de classification des occupants (OCS) classe la personne occupant le siège du passager. En fonction du résultat, l'airbag frontal du passager et l'airbag de genoux côté passager sont activés ou désactivés.

Le système ne désactive pas

- l'airbag latéral
- l'airbag rideau
- le rétracteur de ceinture

Conditions requises

Pour que la classification soit correcte, le passager doit

- avoir bouclé correctement sa ceinture de sécurité
- adopter une position assise aussi droite que possible avec le dos contre le dossier
- être, si possible, assis de telle manière que les pieds reposent sur le sol

Si le passager ne tient pas compte de ces conditions, la classification de l'OCS risque d'être fautive, par exemple parce que le passager

- déporte son poids dans le véhicule en s'appuyant sur l'accoudoir
- est assis de manière à ce qu'il ne repose pas de tout son poids sur l'assise

Si vous devez absolument monter un système de retenue pour enfants sur le siège du passager, veillez impérativement au positionnement correct du système de retenue pour enfants. Ne placez en aucun cas des objets (des coussins, par exemple) sous ou derrière le système de retenue pour enfants. Réglez la profondeur d'assise au minimum. La surface d'appui du système de retenue utilisé doit reposer entièrement sur l'assise du siège du passager. Le dossier du système de retenue pour enfants face à la route doit si possible être complètement appuyé contre le dossier du siège du passager.

Le système de retenue pour enfants ne doit pas heurter le toit ni être soumis à une pression exercée par l'appuie-tête. Veillez pour cela à adapter l'inclinaison du dossier et le réglage de l'appuie-tête en conséquence.

C'est le seul moyen de garantir le bon fonctionnement de l'OCS. Suivez toujours les instructions de montage du fabricant du système de retenue pour enfants.

Mode de fonctionnement du système de classification des occupants (OCS)



① Voyant PASSENGER AIR BAG OFF

② Voyant PASSENGER AIR BAG ON

Le voyant vous indique si l'airbag frontal du passager est désactivé ou activé.

- Appuyez 1 ou 2 fois sur la touche de démarrage et d'arrêt ou tournez la clé en position **1** ou **2** dans le contacteur d'allumage.

Le système effectue un autodiagnostic.

Les voyants PASSENGER AIR BAG OFF et PASSENGER AIR BAG ON doivent s'allumer simultanément pendant 6 secondes environ.

Les voyants affichent ensuite le statut de l'airbag frontal du passager.

- Le voyant PASSENGER AIR BAG OFF ① est allumé : l'airbag frontal du passager est désactivé. Il ne se déclenche pas en cas d'accident.
- Le voyant PASSENGER AIR BAG ON ② est allumé : l'airbag frontal du passager est activé. Si les critères de déclenchement sont remplis, l'airbag frontal du passager se déclenche en cas d'accident.

Si le statut de l'airbag frontal du passager change pendant la marche, un message relatif à l'airbag s'affiche sur le combiné d'instruments (> page 194). Tenez toujours compte des voyants PASSENGER AIR BAG ON et PASSENGER AIR BAG OFF lorsque le siège du passager est occupé. Assurez-vous avant et pendant la marche que le statut de l'airbag frontal du passager est correct.

⚠ ATTENTION

Si le voyant PASSENGER AIRBAG OFF est allumé, c'est que l'airbag frontal du passager est désactivé. Il ne se déclenchera pas en cas d'accident et ne peut donc pas offrir la protection prévue. Une personne assise sur le siège du passager risque alors d'entrer en contact avec des parties de l'habitacle, par exemple, notamment si elle est trop près de la planche de bord. Il y a un risque de blessure accru, voire danger de mort.

Lorsque le siège du passager est occupé, assurez-vous toujours que

- la classification de la personne occupant le siège du passager est correcte et que l'airbag frontal du passager est désactivé ou activé en fonction de l'occupant du siège passager
- le siège du passager est reculé au maximum
- la personne est assise correctement

Vous devez vous assurer avant et pendant la marche que le statut de l'airbag frontal du passager est correct.

⚠ ATTENTION

Si vous installez un enfant dans un système de retenue pour enfants dos à la route monté sur le siège du passager et que le voyant PASSENGER AIRBAG ON est allumé, l'airbag frontal du passager peut se déclencher en cas d'accident. L'enfant risque d'être heurté par l'airbag. Il y a un risque de blessure accru, voire danger de mort.

Dans ce cas, assurez-vous toujours que l'airbag frontal du passager est désactivé. Le voyant PASSENGER AIRBAG OFF doit être allumé.

Si le voyant PASSENGER AIR BAG OFF reste éteint et/ou si le voyant PASSENGER AIR BAG ON est allumé, ne montez pas de système de retenue pour enfants dos à la route sur le siège du passager. Vous trouverez de plus amples informations sous « Problèmes rela-

tifs au système de classification des occupants (OCS) » (▷ page 63).

⚠ ATTENTION

Si vous installez un enfant dans un système de retenue pour enfants face à la route sur le siège du passager et que vous positionnez le siège du passager trop près de la planche de bord, en cas d'accident, l'enfant risque

- d'entrer en contact avec des parties de l'habitacle, par exemple, si le voyant PASSENGER AIR BAG OFF est allumé
- d'être heurté par l'airbag, si le voyant PASSENGER AIR BAG ON est allumé

Il y a un risque de blessure accru, voire danger de mort.

Reculez toujours le siège du passager au maximum et réglez la profondeur d'assise au minimum. Ce faisant, veillez toujours à ce que la sangle supérieure de la ceinture soit correctement positionnée entre l'approche-ceinture sur le véhicule et le guide de la ceinture diagonale sur le système de retenue pour enfants. La sangle supérieure de la ceinture doit passer vers l'avant de l'approche-ceinture rentré et vers le bas. Si nécessaire, réglez le siège du passager. Suivez toujours les instructions de montage du fabricant du système de retenue pour enfants.

Si l'OCS détecte que

- le siège du passager n'est pas occupé, le voyant PASSENGER AIR BAG OFF est allumé en permanence une fois l'autodiagnostic du système terminé. Cela indique que l'airbag frontal du passager est désactivé.
- le siège du passager est occupé par un enfant âgé de 12 mois maximum installé dans un système de retenue pour enfants standard, le voyant PASSENGER AIR BAG OFF est allumé en permanence une fois l'autodiagnostic du système terminé. Cela indique que l'airbag frontal du passager est désactivé.

Cependant, le voyant PASSENGER AIR BAG ON peut être allumé en permanence une

fois l'autodiagnostic du système terminé, même lorsqu'un enfant de 12 mois est installé dans un système de retenue pour enfants standard. Cela indique que l'airbag frontal du passager est activé. Le résultat de la classification dépend, entre autres, du système de retenue pour enfants et de la taille de l'enfant. Dans ce cas, montez le système de retenue pour enfants sur un siège arrière approprié.

- le siège du passager est occupé par une personne de petite taille (un adolescent ou un adulte de taille inférieure à la moyenne), le voyant PASSENGER AIR BAG ON ou PASSENGER AIR BAG OFF est allumé en permanence en fonction du résultat de la classification une fois l'autodiagnostic du système terminé.
 - Si le voyant PASSENGER AIR BAG ON est allumé, reculez le siège du passager au maximum. Une personne de petite taille peut également s'asseoir sur un siège arrière.
 - Si le voyant PASSENGER AIR BAG OFF est allumé, une personne de petite taille ne doit pas utiliser le siège du passager.
- le siège du passager est occupé par un adulte ou une personne de taille correspondante, le voyant PASSENGER AIR BAG ON est allumé en permanence une fois l'autodiagnostic du système terminé. Cela indique que l'airbag frontal du passager est activé.

Lorsque des enfants prennent place à bord, respectez aussi impérativement les consignes de sécurité relatives au « Transport des enfants » (▷ page 69).

Si le voyant rouge d'alerte des systèmes de retenue  qui se trouve sur le combiné d'instruments et le voyant PASSENGER AIR BAG OFF sont allumés en même temps, c'est que l'OCS présente un défaut. Dans ce cas, l'airbag frontal du passager est désactivé et ne se déclenchera pas en cas d'accident. Faites contrôler le système dès que possible par des techniciens qualifiés. Adressez-vous à un point de service Mercedes-Benz. Faites répa-

rer le siège du passager uniquement par un point de service Mercedes-Benz.

Si le siège du passager, sa housse ou son coussin sont endommagés, confiez les travaux nécessaires à un point de service Mercedes-Benz.

Pour des raisons de sécurité, Mercedes-Benz vous recommande d'utiliser uniquement les accessoires de siège agréés pour Mercedes-Benz.

Le déclenchement de l'airbag frontal du conducteur n'implique pas obligatoirement celui de l'airbag frontal du passager. Le système de classification des occupants (OCS) classe l'occupant du siège du passager. En fonction du résultat, l'airbag frontal du passager est activé ou désactivé.

Autodiagnostic du système

DANGER

Si les deux voyants PASSENGER AIR BAG OFF et PASSENGER AIR BAG ON ne s'allument pas lors de l'autodiagnostic du système, le système est en panne. L'airbag frontal du passager risque de s'activer intempestivement ou, lors d'un accident avec forte décélération du véhicule, ne pas se déclencher du tout. Il y a risque de blessure, voire danger de mort!

Dans ce cas, personne ne doit utiliser le siège du passager. Ne montez pas de système de retenue pour enfants sur le siège du passager. Faites immédiatement contrôler et réparer le système de classification des occupants (OCS) par un atelier qualifié.

DANGER

Si le voyant PASSENGER AIR BAG OFF reste allumé une fois l'autodiagnostic du système terminé, c'est que l'airbag frontal du passager est désactivé. Il ne se déclenchera pas en cas d'accident. Dans ce cas, l'airbag frontal du passager ne peut pas offrir la protection prévue lorsqu'une personne se trouve sur le siège du passager, par exemple.

La personne risque alors d'entrer en contact avec des parties de l'habitacle par exemple, notamment si elle est trop près de la planche de bord. Il y a un risque de blessure accru, voire danger de mort.

Lorsque le siège du passager est occupé, assurez-vous toujours que

- la classification de la personne occupant le siège du passager est correcte et que l'airbag frontal du passager est désactivé ou activé en fonction de l'occupant
- la personne est assise correctement et a bouclé sa ceinture
- le siège du passager est reculé au maximum

Si le voyant PASSENGER AIRBAG OFF reste allumé à tort, personne ne doit utiliser le siège du passager. Ne montez pas de système de retenue pour enfants sur le siège du passager. Faites immédiatement contrôler et réparer le système de classification des occupants (OCS) par un atelier qualifié.

ATTENTION

La présence d'objets entre l'assise et le système de retenue pour enfants peut perturber le fonctionnement de l'OCS. Dans ce cas, l'airbag frontal du passager risque de ne pas fonctionner comme prévu. Il y a un risque de blessure accru, voire danger de mort.

Ne posez aucun objet entre l'assise et le système de retenue pour enfants. La surface d'appui du système de retenue utilisé doit reposer entièrement sur l'assise du siège du passager. Le dossier d'un système de retenue pour enfants face à la route doit être autant que possible appuyé entièrement contre le dossier du siège du passager. Suivez impérativement les instructions de montage du fabricant du système de retenue pour enfants.

Une fois l'autodiagnostic du système terminé, le voyant PASSENGER AIR BAG OFF ou le voyant PASSENGER AIR BAG ON affiche le statut de l'airbag frontal du passager (▷ page 59).

Vous trouverez de plus amples informations sur l'OCS sous « Problèmes relatifs au système de classification des occupants » (▷ page 63).

Problèmes relatifs au système de classification des occupants (OCS)

Tenez impérativement compte des remarques relatives à « Autodiagnostic du système » (▷ page 61).

Problèmes	Causes et conséquences possibles et ► Solutions
<p>Le voyant PASSENGER AIR BAG OFF s'allume et reste allumé alors que le siège du passager est occupé par un adulte ou une personne de taille correspondante.</p>	<p>La classification de la personne sur le siège du passager est fausse.</p> <ul style="list-style-type: none"> ► Assurez-vous que les conditions nécessaires à une classification correcte de la personne sur le siège du passager sont réunies. (► page 59). ► Si le voyant PASSENGER AIR BAG OFF reste allumé, personne ne doit utiliser le siège du passager. ► Faites immédiatement contrôler l'OCS par un point de service Mercedes-Benz.
<p>Le voyant PASSENGER AIR BAG OFF ne s'allume pas et/ou ne reste pas allumé.</p> <p>Le siège du passager</p> <ul style="list-style-type: none"> • est inoccupé • est soumis au poids d'un enfant âgé de 12 mois au maximum installé dans un système de retenue pour enfants 	<p>L'OCS est en panne.</p> <ul style="list-style-type: none"> ► Assurez-vous que rien ne se trouve entre le siège et le système de retenue pour enfants. ► Vérifiez que la surface d'appui du système de retenue pour enfants utilisé repose entièrement sur l'assise du siège du passager. Le dossier du système de retenue pour enfants face à la route doit si possible être complètement appuyé contre le dossier du siège du passager. Si nécessaire, modifiez le réglage du siège du passager. ► Assurez-vous que la profondeur d'assise est réglée au minimum. ► Lors du montage du système de retenue pour enfants, veillez à ce que la ceinture de sécurité soit bien tendue. Ne tendez pas la ceinture de sécurité en réglant le siège du passager. La ceinture de sécurité et le système de retenue pour enfants risqueraient d'être trop tendus. ► Vérifiez que le système de retenue pour enfants est monté correctement. <p>Veillez à ce que l'appuie-tête n'exerce aucune contrainte sur le système de retenue pour enfants. Réglez si nécessaire l'appuie-tête en conséquence.</p> <ul style="list-style-type: none"> ► Assurez-vous qu'aucun objet n'exerce un poids supplémentaire sur le siège. ► Si le voyant PASSENGER AIR BAG OFF reste éteint et/ou si le voyant PASSENGER AIR BAG ON est allumé, ne montez pas de système de retenue pour enfants sur le siège du passager. Dans ce cas, montez le système de retenue pour enfants sur un siège arrière approprié. ► Faites immédiatement contrôler l'OCS par un point de service Mercedes-Benz.

Déclenchement des rétracteurs de ceinture et des airbags

Consignes de sécurité importantes

ATTENTION

Après déclenchement de l'airbag, les composants de l'airbag sont brûlants. Il y a risque de blessure.

Ne touchez pas les composants de l'airbag. Faites immédiatement remplacer les airbags déclenchés par un atelier qualifié.

ATTENTION

Un airbag qui s'est déclenché n'offre plus de protection et n'est plus en mesure d'apporter la protection prévue en cas d'accident. Le risque de blessure augmente.

Faites remorquer le véhicule jusqu'à un atelier qualifié pour faire remplacer un airbag qui s'est déclenché.

Pour votre sécurité et celle des autres passagers, il est important de faire remplacer les airbags qui se sont déclenchés et de faire réparer les airbags défectueux. Cela permet de garantir que les airbags puissent assurer, si besoin est, leur fonction de protection supplémentaire en cas d'accident.

ATTENTION

Une fois qu'ils se sont déclenchés, les rétracteurs de ceinture pyrotechniques ne sont plus opérationnels et ne peuvent donc plus offrir la protection prévue. Il y a un risque de blessure accru, voire danger de mort.

Faites immédiatement remplacer les rétracteurs de ceinture pyrotechniques qui se sont déclenchés par un atelier qualifié.

La prétension de la ceinture de sécurité déclenchée par le système PRE-SAFE® en cas de situation critique s'effectue par l'intermédiaire d'un moteur électrique. Ce processus est réversible.

Le déclenchement d'un rétracteur de ceinture ou d'un airbag s'accompagne d'une détonation et d'un éventuel dégagement de

poussière. Le voyant d'alerte des systèmes de retenue  s'allume.

Cette détonation est, à de rares exceptions près, sans danger pour l'ouïe. Si la poussière qui se dégage n'est généralement pas nocive, elle est cependant susceptible de provoquer des difficultés respiratoires passagères chez les personnes sujettes à l'asthme ou à des troubles respiratoires. Si vous pouvez le faire sans danger, quittez immédiatement le véhicule ou ouvrez la vitre pour éviter des difficultés respiratoires.

Les airbags et les rétracteurs de ceinture pyrotechniques contiennent du perchlorate, lequel peut nécessiter un maniement spécial et des mesures de protection de l'environnement particulières. Tenez compte des directives nationales concernant l'élimination. En Californie, voir www.dtsc.ca.gov/HazardousWaste/Perchlorate/index.cfm.

Mode de fonctionnement

Lors d'une collision, le calculateur du système de retenue analyse, pendant la phase initiale de la collision, les données physiques importantes concernant la décélération ou l'accélération du véhicule, telles que

- la durée
- la direction
- l'intensité

En fonction du résultat de cette analyse, le calculateur du système de retenue active les rétracteurs de ceinture en cas de collision frontale ou arrière.

Un rétracteur de ceinture peut uniquement être activé lorsque

- le contact est mis
- les composants des systèmes de retenue sont opérationnels, voir « Voyant d'alerte des systèmes de retenue » (▷ page 49)
- la ceinture de sécurité du siège avant correspondant est bouclée

Les rétracteurs de ceinture des sièges arrière se déclenchent indépendamment de l'état de verrouillage des ceintures de sécurité.

Si le calculateur du système de retenue détecte une intensité de choc élevée, d'autres composants du système de retenue s'activent indépendamment les uns des autres dans certains cas de collision frontale :

- Airbags frontaux et airbags de genoux côté conducteur et côté passager
- Airbags rideaux, s'ils peuvent offrir aux occupants une protection préventive supplémentaire, en plus de celle assurée par les ceintures de sécurité

En fonction de la présence ou non d'une personne sur le siège passager, l'airbag du passager est activé ou désactivé. L'airbag frontal du passager peut uniquement se déclencher en cas d'accident si le voyant PASSENGER AIR BAG ON est allumé. Tenez compte des informations relatives aux voyants PASSENGER AIR BAG (▷ page 49).

Votre véhicule est équipé d'airbags frontaux à 2 seuils de déclenchement. L'airbag frontal se remplit, lorsque le 1er seuil de déclenchement est atteint, de gaz et réduit ainsi le risque de blessure. Si le 2e seuil de déclenchement est atteint quelques millisecondes plus tard, l'airbag frontal se remplit de la quantité maximale de gaz.

La détection des seuils de déclenchement des rétracteurs de ceinture et des airbags passe par l'évaluation de l'importance de la décélération et de l'accélération subies par différentes zones du véhicule. Cette flexibilité permet d'agir par anticipation. Le déclenchement doit en effet intervenir pendant la phase initiale de la collision.

La décélération ou l'accélération du véhicule et la direction de la force dépendent principalement de

- la répartition des forces lors de la collision
- l'angle du choc

- la capacité de déformation du véhicule
- la nature de l'objet avec lequel le véhicule est entré en collision

Les facteurs qui ne sont visibles ou mesurables qu'après la collision ne jouent pas un rôle décisif dans le déclenchement de l'airbag. Ils ne donnent pas non plus d'information à ce sujet.

Le véhicule peut se déformer de manière importante sans qu'un airbag ne se déclenche. C'est le cas lorsque l'impact touche uniquement des parties du véhicule relativement faciles à déformer et qu'une décélération élevée ne se produit pas. A l'inverse, un airbag peut se déclencher sans que le véhicule ne subisse de déformations importantes. C'est le cas par exemple lorsque l'impact touche des parties du véhicule très rigides comme les longerons et que la décélération résultante est suffisamment importante.

Lorsque le calculateur du système de retenue détecte une collision latérale ou un retournement, les composants correspondants des systèmes de retenue s'activent indépendamment les uns des autres en fonction de la nature de l'accident. Si, dans ce cas, une protection préventive supplémentaire peut être offerte aux occupants du véhicule, les rétracteurs de ceinture se déclenchent également.

- Airbags latéraux du côté où survient le choc, indépendamment des rétracteurs de ceinture et que les ceintures de sécurité du siège conducteur et des sièges arrière soient bouclées ou non

L'airbag latéral côté passager avant se déclenche si les conditions suivantes sont remplies :

- le siège du passager est identifié par l'OCS comme étant occupé ou
- la ceinture de sécurité du siège du passager est bouclée
- Airbag rideau du côté où survient le choc, que les ceintures de sécurité soient bouclées ou non et indépendamment du fait

que le siège du passager soit occupé ou non

- Airbags rideaux côté conducteur et côté passager dans certains cas de retournement, s'ils peuvent offrir aux occupants une protection préventive supplémentaire, en plus de celle assurée par les ceintures de sécurité

i Tous les airbags ne se déclenchent pas non plus en cas d'accident. Les différents systèmes d'airbags fonctionnent indépendamment les uns des autres.

Les systèmes d'airbags se déclenchent en fonction de la gravité de l'accident qui est déterminée au préalable en fonction notamment des critères suivants : importance de la décélération ou de l'accélération du véhicule et nature de l'accident, à savoir

- collision frontale
- collision latérale
- retournement du véhicule

PRE-SAFE® (protection préventive des occupants)

Introduction

Le système PRE-SAFE® prend certaines mesures préventives pour protéger les occupants du véhicule lors des situations critiques.

Consignes de sécurité importantes

! Avant de remettre les sièges en position de marche, assurez-vous que le plancher sous, devant et derrière les sièges n'est pas encombré par des objets. Les sièges et/ou les objets risquent d'être endommagés.

Bien que votre véhicule soit équipé du système PRE-SAFE®, le risque de blessure en cas d'accident ne peut pas être exclu. Adaptez toujours votre style de conduite aux conditions routières et météorologiques du moment et maintenez une distance de sécu-

rité suffisante. Soyez très attentif en conduisant.

Fonction

Le système PRE-SAFE® intervient

- dans les situations de freinage d'urgence, par exemple lorsque le BAS est activé
- lorsque les limites physiques sont transgressées dans les situations critiques du point de vue dynamique de marche (sous-virage ou survirage du véhicule)
- sur les véhicules équipés du Pack d'assistance à la conduite, lorsqu'un système d'aide à la conduite intervient fortement ou que le système de capteurs radar détecte dans certaines situations un risque de collision imminent

En fonction de la situation critique détectée, le système PRE-SAFE® prend les mesures suivantes :

- Prétension des ceintures de sécurité avant.
- Si le véhicule dérape : fermeture des vitres latérales en les laissant très légèrement entrouvertes.
- Si le véhicule dérape : fermeture du toit ouvrant panoramique et des vitres latérales en les laissant très légèrement entrouverts.
- Réglage d'une meilleure position assise si le siège du passager ne procure pas une position favorable.
- Dans le cas des véhicules équipés de sièges multicontours : augmentation de la pression de gonflage des joues des dossiers.

Lorsque la situation critique est passée sans qu'un accident ait eu lieu, le système PRE-SAFE® annule la prétension des ceintures de sécurité. Sur les véhicules équipés de sièges multicontours, la pression de gonflage des joues des sièges diminue. Vous pouvez alors annuler les réglages que le système PRE-SAFE® a effectués.

Si la tension exercée par la ceinture ne diminue pas :

- Inclinez légèrement le dossier ou reculez légèrement le siège lorsque le véhicule est à l'arrêt.

La prétension de la ceinture diminue et la ceinture se débloque.

L'ajustement des ceintures de sécurité est une fonction confort intégrée au système PRE-SAFE®. Vous trouverez des informations sur la fonction confort sous « Ajustement des ceintures de sécurité » (▷ page 54).

PRE-SAFE® PLUS (protection préventive des occupants PLUS)

Introduction

Le système PRE-SAFE® PLUS est uniquement disponible sur les véhicules équipés du Pack d'assistance à la conduite.

Le système PRE-SAFE® PLUS utilise le système de capteurs radar pour détecter une collision frontale ou arrière imminente. Le système PRE-SAFE® PLUS prend certaines mesures préventives pour protéger les occupants du véhicule lors des situations critiques.

Consignes de sécurité importantes

L'intervention du système PRE-SAFE® PLUS ne permet pas d'éviter une collision imminente.

Le conducteur n'est pas averti en cas d'intervention du système PRE-SAFE® PLUS.

Le système PRE-SAFE® PLUS n'intervient pas lorsque vous roulez en marche arrière.

Le système PRE-SAFE® PLUS n'effectue aucune intervention de freinage lorsque le véhicule roule ou que le guidage du stationnement est activé.

Fonction

Le système PRE-SAFE® PLUS intervient lorsque le système de capteurs radar détecte dans certaines situations une collision frontale ou arrière imminente.

En fonction de la situation critique détectée, le système PRE-SAFE® PLUS prend les mesures suivantes :

- Lorsque le système de capteurs radar détecte une collision frontale imminente, les ceintures de sécurité sont prétendues.
- Lorsque le système de capteurs radar détecte une collision arrière imminente :
 - En cas d'ordre de freinage du conducteur alors que le véhicule est à l'arrêt, la pression de freinage est augmentée.
 - Les ceintures de sécurité sont prétendues.

L'intervention de freinage du système PRE-SAFE® PLUS est interrompue

- si vous appuyez sur la pédale d'accélérateur alors qu'un rapport est engagé
- si le risque de collision est passé ou n'est plus détecté
- en cas d'ordre de démarrage par le DIS-TRONIC PLUS

Lorsque la situation critique est passée sans qu'un accident ait eu lieu, les réglages d'origine sont rétablis.

Mesures automatiques après un accident

Immédiatement après un accident, en fonction du type et de la gravité du choc, les mesures suivantes sont mises en œuvre :

- Allumage des feux de détresse
- Allumage de l'éclairage de secours
- Déverrouillage des portes du véhicule
- Abaissement des vitres latérales avant
- Relèvement du volant à réglage électrique

- Arrêt du moteur et coupure de l'alimentation en carburant
- Véhicules équipés du système mbrace : appel d'urgence automatique

Transport des enfants

Consignes de sécurité importantes

Les statistiques des accidents montrent que les enfants sont plus en sécurité sur les sièges arrière que sur les sièges avant. C'est pourquoi Mercedes-Benz vous recommande vivement de monter le système de retenue pour enfants de préférence sur un siège arrière. L'enfant y est généralement mieux protégé.

Lorsqu'un enfant âgé de moins de 12 ans et mesurant moins de 5 ft (1,50 m) prend place à bord,

- veillez à ce qu'il soit protégé par un système de retenue pour enfants approprié aux véhicules Mercedes-Benz. Le système de retenue pour enfants doit être adapté à sa taille, à son poids et à son âge.
- respectez impérativement les instructions et les consignes de sécurité figurant dans cette section ainsi que les instructions de montage du fabricant du système de retenue pour enfants.
- respectez impérativement les instructions et les consignes de sécurité relatives au « Système de classification des occupants (OCS) » (▷ page 58)

ATTENTION

Si vous laissez des enfants sans surveillance à l'intérieur du véhicule, ils pourraient mettre le véhicule en mouvement, par exemple en

- desserrant le frein de stationnement
- désengageant la position de stationnement **P** (véhicules équipés d'une boîte de vitesses automatique)
- démarrant le moteur

Ils pourraient en outre utiliser les équipements du véhicule et se coincer. Il y a risque d'accident et de blessure.

Lorsque vous quittez le véhicule, prenez toujours la clé avec vous et verrouillez le véhicule. Ne laissez jamais des enfants sans surveillance à l'intérieur du véhicule.

ATTENTION

Des personnes, notamment des enfants, risquent d'être gravement, voire mortellement blessés si elles sont exposées trop longtemps à une chaleur intense ou si elles sont exposées au froid. Ne laissez jamais des personnes, notamment des enfants, sans surveillance à l'intérieur du véhicule.

ATTENTION

Si le système de retenue pour enfants est exposé directement au soleil, des parties de ce dernier pourraient devenir très chaudes. Les enfants risquent de se blesser, notamment au contact des pièces métalliques du système de retenue pour enfants. Il y a risque de blessure !

Lorsque vous quittez le véhicule avec votre enfant, veillez toujours à ne pas exposer le système de retenue pour enfants au rayonnement solaire direct. Protégez-le, par exemple, avec une couverture. Si le système de retenue pour enfants a été exposé au rayonnement solaire direct, laissez-le refroidir avant d'y installer votre enfant. Ne laissez jamais des enfants sans surveillance à l'intérieur du véhicule.

Assurez-vous toujours que tous les occupants du véhicule ont bouclé correctement leur ceinture et sont bien assis. Cela vaut en particulier pour les enfants.

Tenez compte des consignes de sécurité relatives aux ceintures de sécurité (▷ page 51) et des remarques concernant leur utilisation correcte (▷ page 52).

Dans le cas des enfants dont le poids est supérieur à 41 lb (18 kg) ou dont la taille est inférieure à celle permettant le positionne-

ment correct de la ceinture de sécurité à 3 points sans l'aide d'une rehausse de siège, une rehausse de siège est éventuellement nécessaire pour atteindre la position correcte de la ceinture de sécurité.

Sécurité pour siège-enfant

ATTENTION

Si la ceinture de sécurité est débouclée pendant la marche, le système de retenue pour enfants n'est plus fixé correctement. La sécurité pour siège-enfant est désactivée et la ceinture de sécurité se réenroule légèrement de manière automatique. Il n'est alors pas possible de reboucler la ceinture de sécurité immédiatement. Il y a un risque de blessure accru, voire danger de mort.

Arrêtez-vous immédiatement en tenant compte des conditions de circulation. Réactivez la sécurité pour siège-enfant et fixez correctement le système de retenue pour enfants.

Toutes les ceintures de sécurité du véhicule, à l'exception de celle du conducteur, sont équipées d'une sécurité pour siège-enfant. La sécurité pour siège-enfant activée veille à ce que la ceinture de sécurité ne se relâche pas une fois le système de retenue pour enfants fixé.

Pose du système de retenue pour enfants :

- ▶ Suivez impérativement les instructions de montage du fabricant du système de retenue pour enfants.
- ▶ Tirez la ceinture de sécurité sans à-coups hors de l'approche-ceinture à l'avant et hors du point de renvoi à l'arrière.
- ▶ Encliquetez la languette dans la boucle.

Activation de la sécurité pour siège-enfant :

- ▶ Tirez la ceinture de sécurité complètement et laissez-la se réenrouler automatiquement.
L'enroulement de la ceinture de sécurité fait un bruit de cliquet. La sécurité pour siège-enfant est activée.
- ▶ Appuyez sur le système de retenue pour enfants afin que la ceinture de sécurité soit bien tendue et qu'elle ne se relâche pas.

Dépose du système de retenue pour enfants / désactivation de la sécurité pour siège-enfant :

- ▶ Suivez impérativement les instructions de montage du fabricant du système de retenue pour enfants.
- ▶ Appuyez sur la touche de débouclage de la boucle, maintenez la languette et ramenez-la en direction de l'approche-ceinture à l'avant ainsi qu'en direction du point de renvoi de la ceinture de sécurité à l'arrière. La sécurité pour siège-enfant est désactivée.

Systèmes de retenue pour enfants

L'utilisation des ceintures de sécurité et des systèmes de retenue pour enfants est prescrite par la loi dans

- les 50 Etats
- les territoires américains non incorporés
- le District de Columbia
- toutes les provinces du Canada

Pour de plus amples informations sur les systèmes de retenue pour enfants appropriés, adressez-vous à un point de service Mercedes-Benz.

ATTENTION

Si le système de retenue pour enfants est mal monté sur le siège prévu à cet effet, il ne peut plus offrir la protection prévue. En cas d'accident, de coup de frein brutal ou de changement brusque de direction, l'enfant ne peut

pas être retenu. Il y a risque de blessure, voire danger de mort.

Suivez impérativement les instructions de montage du fabricant et tenez également compte du domaine d'application du système de retenue pour enfants. Assurez-vous que toute la surface d'appui du système de retenue utilisé repose sur le siège sur lequel il est monté. Ne placez en aucun cas des objets (des coussins, par exemple) sous ou derrière le système de retenue pour enfants. N'utilisez pas de système de retenue pour enfants sans la housse d'origine prévue. Remplacez les housses usagées uniquement par des housses d'origine.

ATTENTION

Si le système de retenue pour enfants est mal monté ou s'il n'est pas fixé, il peut se détacher en cas d'accident, de coup de frein brutal ou de changement brusque de direction. Le système de retenue pour enfants risque d'être projeté dans l'habitacle et de heurter les occupants du véhicule. Il y a un risque de blessure accru, voire danger de mort.

Montez toujours les systèmes de retenue pour enfants correctement, même ceux qui ne sont pas utilisés. Suivez impérativement les instructions de montage du fabricant du système de retenue pour enfants.

Vous trouverez de plus amples informations sur la manière de ranger des objets, des bagages ou le chargement en toute sécurité sous « Directives de chargement » (▷ page 220).

ATTENTION

Les systèmes de retenue pour enfants et leur système de fixation qui sont endommagés ou qui ont été sollicités lors d'un accident ne peuvent pas offrir la protection prévue. En cas d'accident, de coup de frein brutal ou de changement brusque de direction, l'enfant ne peut pas être retenu. Il y a risque de blessure, voire danger de mort.

Si les systèmes de retenue pour enfants sont endommagés ou s'ils ont été sollicités lors d'un accident, remplacez-les immédiatement. Faites contrôler les systèmes de fixation des systèmes de retenue pour enfants par un atelier qualifié avant de monter un système de retenue pour enfants.

Les systèmes de retenue pour enfants sont fixés avec

- le système de ceintures de sécurité
- les étriers de fixation ISOFIX
- les points d'ancrage Top Tether

Si un enfant doit absolument être installé sur le siège du passager, tenez impérativement compte des remarques qui figurent dans la section « Système de classification des occupants (OCS) » (▷ page 58). Vous y trouverez également des informations sur la désactivation de l'airbag frontal du passager.

Tous les systèmes de retenue pour enfants doivent être conformes aux standards suivants :

- Normes de sécurité américaines 213 et 225 (U.S. Federal Motor Vehicle Safety Standards)
- Normes de sécurité canadiennes 213 et 210.2 (Canadian Motor Vehicle Safety Standards)

Vous trouverez une attestation de conformité du système de retenue pour enfants à ces standards sur l'étiquette de rappel située sur le système de retenue. Cette attestation figure également dans les instructions de montage livrées avec le système de retenue pour enfants.

Tenez compte des étiquettes d'avertissement qui sont apposées dans l'habitacle du véhicule et sur le système de retenue pour enfants.

Systèmes de fixation ISOFIX pour siège-enfant

⚠ ATTENTION

Les systèmes de retenue pour enfants ISOFIX n'offrent pas une protection suffisante dans le cas des enfants dont le poids est supérieur à 48 lb (22 kg) qui sont attachés avec la ceinture de sécurité intégrée au système de retenue pour enfants. En cas d'accident par exemple, l'enfant ne peut pas être retenu. Il y a un risque de blessure accru, voire danger de mort.

Si le poids de l'enfant est supérieur à 48 lb (22 kg), utilisez uniquement des systèmes de retenue pour enfants ISOFIX avec lesquels l'enfant est attaché avec la ceinture de sécurité du siège du véhicule. Fixez également le système de retenue pour enfants avec la sangle TopTether (si disponible).

Suivez impérativement les instructions de montage et la notice d'utilisation du fabricant du système de retenue pour enfants utilisé.

Assurez-vous impérativement avant chaque trajet que le système de retenue pour enfants ISOFIX est correctement verrouillé dans les 2 étriers de fixation ISOFIX.

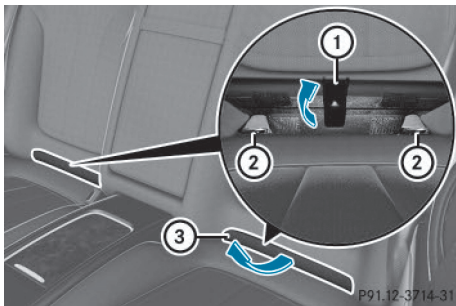

Les étriers de fixation ISOFIX (2) des sièges arrière sont recouverts d'une protection rembourrée relevable (3) avec bande velcro.

- ▶ Soulevez la protection rembourrée (3).
- ▶ Tournez le support (1) de 90°. La protection rembourrée (3) reste en position relevée.
- ▶ Montez le système de retenue pour enfants ISOFIX sur les 2 étriers de fixation ISOFIX (2).

Après avoir déposé le système de retenue pour enfants ISOFIX, tournez de nouveau le support (1) de la protection rembourrée (3) de 90°. Rabattez ensuite la protection rembourrée (3).

ISOFIX est un système de fixation normalisé pour la mise en place des systèmes de retenue spéciaux pour enfants sur les sièges arrière. Des étriers de fixation ISOFIX (2) pour 2 systèmes de retenue pour enfants ISOFIX sont montés sur la banquette arrière à gauche et à droite.

Montez des systèmes de retenue pour enfants sans système de fixation ISOFIX en utilisant les ceintures de sécurité du véhicule. Ce faisant, suivez impérativement les instructions de montage et la notice d'utilisation du fabricant du système de retenue pour enfants utilisé.

Top Tether

Introduction

Le dispositif Top Tether permet de créer une liaison supplémentaire entre le système de retenue pour enfants fixé avec le système ISOFIX et le véhicule. Il permet ainsi de réduire encore davantage le risque de blessure. Si le système de retenue pour enfants est équipé d'une sangle Top Tether, vous devriez toujours l'utiliser.

Points d'ancrage Top Tether

Les points d'ancrage Top Tether sont montés à l'arrière, derrière les appuie-tête sur la plage arrière.

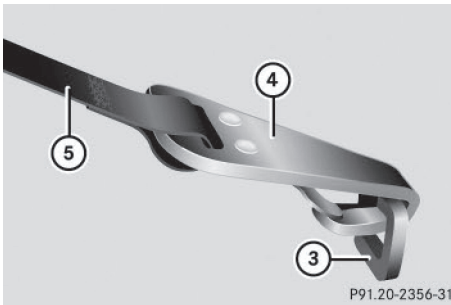
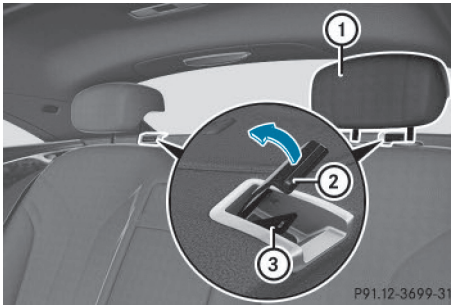

- ▶ Relevez l'appuie-tête ①.
- ▶ Relevez le cache ② du point d'ancrage Top Tether ③.
- ▶ Montez le système de retenue pour enfants ISOFIX avec le dispositif Top Tether. Pour cela, suivez impérativement les instructions de montage du fabricant du système de retenue pour enfants.
- ▶ Passez la sangle Top Tether ⑤ sous l'appuie-tête ① entre les 2 tiges de guidage.
- ▶ Accrochez le crochet Top Tether ④ de la sangle Top Tether ⑤ au point d'ancrage Top Tether ③. Veillez à ce que la sangle Top Tether ⑤ ne soit pas vrillée.
- ▶ Tendez la sangle Top Tether ⑤. Pour cela, suivez impérativement les instructions de montage du fabricant du système de retenue pour enfants.
- ▶ Rabattez le cache ② du point d'ancrage Top Tether ③.
- ▶ Si nécessaire, réglez l'appuie-tête ① un peu plus bas (▷ page 112). Veillez à ce que

la sangle Top Tether ⑤ puisse coulisser librement.

Système de retenue pour enfants sur le siège du passager

Remarques générales

Les statistiques des accidents montrent que les enfants sont plus en sécurité sur les sièges arrière que sur les sièges avant. Par conséquent, Mercedes-Benz vous recommande vivement de monter le système de retenue pour enfants de préférence sur un siège arrière.

Si vous devez absolument installer un enfant dans un système de retenue pour enfants sur le siège du passager, tenez impérativement compte des instructions et des consignes de sécurité relatives au « Système de classification des occupants (OCS) » (▷ page 58).

Vous évitez ainsi les risques dus à

- une classification fautive de l'occupant du siège du passager
- la désactivation intempestive de l'airbag frontal du passager
- un mauvais positionnement du système de retenue pour enfants, par exemple trop près de la planche de bord

Système de retenue pour enfants dos à la route

Si vous devez absolument installer un enfant dans un système de retenue pour enfants dos à la route sur le siège du passager, vous devez toujours vous assurer que l'airbag frontal du passager est désactivé. L'airbag frontal du passager n'est désactivé que si le voyant PASSENGER AIR BAG OFF est allumé en permanence (▷ page 49).

Suivez toujours les instructions de montage ainsi que la notice d'utilisation du fabricant du système de retenue pour enfants.

Système de retenue pour enfants face à la route

Si vous installez un enfant dans un système de retenue pour enfants face à la route sur le siège du passager, reculez toujours le siège du passager au maximum. Réglez la profondeur d'assise au minimum. La surface d'appui du système de retenue utilisé doit reposer entièrement sur l'assise du siège du passager. Le dossier d'un système de retenue pour enfants doit être autant que possible appuyé entièrement contre le dossier du siège du passager. Le système de retenue pour enfants ne doit pas heurter le toit ni être soumis à une pression exercée par l'appuie-tête. Veillez pour cela à adapter l'inclinaison du dossier et le réglage de l'appuie-tête en conséquence. Ce faisant, veillez toujours à ce que la sangle supérieure de la ceinture passe correctement de l'approche-ceinture sur le siège du passager en direction du guide de la ceinture diagonale sur le système de retenue pour enfants. La sangle supérieure de la ceinture doit passer vers l'avant de l'approche-ceinture rentré sur le siège du passager.

Suivez toujours les instructions de montage ainsi que la notice d'utilisation du fabricant du système de retenue pour enfants.

Transport des animaux domestiques

ATTENTION

Si vous laissez des animaux sans surveillance ou sans les protéger à l'intérieur du véhicule, ils risquent d'appuyer sur des touches ou des contacteurs, par exemple.

Ils risquent alors

- d'activer les équipements du véhicule et, par exemple, de se coincer
- de mettre en marche ou d'arrêter des systèmes et de mettre ainsi en danger d'autres usagers

Si les animaux ne sont pas protégés, ils risquent en outre, en cas d'accident, de changement brusque de direction ou de coup de

frein brutal, d'être projetés à l'intérieur du véhicule et de blesser les occupants. Il y a un risque d'accident et de blessure.

Ne laissez jamais des animaux sans surveillance à l'intérieur du véhicule. Protégez correctement les animaux pendant la marche, par exemple avec une cage de transport pour animaux adaptée.

Systèmes de sécurité active

Vue d'ensemble des systèmes de sécurité active

Cette section vous donne des informations sur les systèmes de sécurité active suivants :

- ABS (système antiblocage de roues) (▷ page 75)
- BAS (freinage d'urgence assisté) (▷ page 75)
- BAS PLUS (freinage d'urgence assisté PLUS) avec assistant carrefours (▷ page 76)
- COLLISION PREVENTION ASSIST PLUS (avertisseur de distance et freinage d'urgence assisté adaptatif) (▷ page 78)
- ESP® (régulation du comportement dynamique) (▷ page 80)
- EBD (répartiteur électronique de freinage) (▷ page 83)
- ADAPTIVE BRAKE (▷ page 83)
- Frein PRE-SAFE® (▷ page 83)
- Direction active STEER CONTROL (▷ page 85)

Consignes de sécurité importantes

Les systèmes de sécurité active ne sont pas en mesure de diminuer le risque d'accident résultant d'une conduite inadaptée ou inattentive ni d'annuler les lois de la physique. Les systèmes de sécurité active sont uniquement des systèmes d'aide à la conduite. C'est vous qui êtes responsable de la distance de sécurité, de la vitesse du véhicule, de l'op-

portunité de son freinage et du maintien de la voie. Adaptez toujours votre style de conduite aux conditions routières et météorologiques du moment et maintenez une distance de sécurité suffisante. Soyez très attentif en conduisant.

L'efficacité maximale des systèmes de sécurité décrits ne peut être obtenue qu'avec un contact optimal entre les pneus et la chaussée. Tenez compte en particulier des remarques sur les pneus, la profondeur minimale recommandée des sculptures, etc. qui figurent dans le chapitre « Jantes et pneumatiques » (▷ page 268).

Lorsque les conditions de circulation sont hivernales, montez des pneus hiver (M+S) et, si nécessaire, des chaînes neige. C'est le seul moyen de bénéficier de l'efficacité maximale des systèmes de sécurité active décrits dans cette section.

ABS (système antiblocage de roues)

Informations générales

L'ABS régule la pression de freinage de manière à empêcher le blocage des roues. Le véhicule conserve ainsi toute sa manœuvrabilité au freinage.

Le voyant d'alerte ABS  qui se trouve sur le combiné d'instruments s'allume au moment où vous mettez le contact. Il s'éteint dès que le moteur tourne.

Consignes de sécurité importantes

i Tenez compte de la section « Consignes de sécurité importantes » (▷ page 74).

ATTENTION

Lorsque l'ABS est en panne, les roues peuvent se bloquer lors du freinage. La manœuvrabilité et le comportement au freinage du véhicule sont alors fortement compromis. En outre, d'autres systèmes de sécurité active sont désactivés. Le risque d'accident et de blessure augmente alors considérablement.

Continuez de rouler, mais avec prudence. Faites immédiatement contrôler l'ABS par un atelier qualifié.

Si l'ABS présente un défaut, d'autres systèmes s'arrêtent également de fonctionner, y compris les systèmes de sécurité active. Tenez compte des remarques relatives au voyant d'alerte ABS (▷ page 202) et aux messages qui peuvent s'afficher sur le combiné d'instruments (▷ page 186).

L'ABS agit indépendamment de l'état de la route à partir de 5 mph (8 km/h) environ. Sur route glissante, l'ABS déclenche déjà une intervention de freinage lorsque vous appuyez faiblement sur la pédale de frein.

Freinage

- ▶ **Lorsque l'ABS régule la pression de freinage** : appuyez énergiquement sur la pédale de frein tant que la situation l'exige.
- ▶ **Freinage à fond** : appuyez à fond sur la pédale de frein.

Lorsque l'ABS entre en action lors d'un freinage, vous ressentez une pulsation au niveau de la pédale de frein.

La pulsation de la pédale de frein peut signaler des conditions routières dangereuses et vous rappelle d'adopter une conduite particulièrement prudente.

BAS (freinage d'urgence assisté)

Informations générales

Le BAS intervient dans les situations de freinage d'urgence. Si vous actionnez rapidement la pédale de frein, le BAS augmente automatiquement la force de freinage afin de réduire la distance de freinage.

Consignes de sécurité importantes

i Tenez compte de la section « Consignes de sécurité importantes » (▷ page 74).

⚠ ATTENTION

Si le BAS présente un défaut, la distance de freinage peut s'allonger dans les situations de freinage d'urgence. Il y a risque d'accident.

Dans les situations de freinage d'urgence, appuyez à fond sur la pédale de frein. L'ABS empêche de son côté le blocage des roues.

Freinage

- Maintenez la pédale de frein enfoncée tant que la situation de freinage d'urgence l'exige.

L'ABS empêche de son côté le blocage des roues.

Lorsque vous relâchez la pédale, les freins fonctionnent de nouveau comme avant. Le BAS est désactivé.

BAS PLUS (freinage d'urgence assisté PLUS) avec assistant carrefours**Informations générales**

- ⓘ Tenez compte de la section « Consignes de sécurité importantes » (▷ page 74).

Le BAS PLUS est uniquement disponible sur les véhicules équipés du Pack d'assistance à la conduite.

Pour que le BAS PLUS puisse intervenir, le système de capteurs radar et le système de caméra doivent être opérationnels.

Le BAS PLUS utilise le système de capteurs radar et le système de caméra pour détecter les obstacles

- qui se trouvent depuis un certain temps sur votre trajectoire
- qui croisent votre trajectoire

Les piétons immobiles sur votre trajectoire peuvent également être détectés.

Le BAS PLUS détecte les piétons sur la base de caractéristiques typiques, telles que la silhouette et la station debout.

Si le système de capteurs radar ou le système de caméra est en panne, le BAS PLUS n'est

pas disponible ou ne l'est que de manière limitée. Le système de freinage continue de fonctionner avec l'assistance de freinage maximale et le BAS.

- ⓘ Tenez compte des restrictions indiquées dans la section « Consignes de sécurité importantes » (▷ page 76).

Le BAS PLUS vous aide à réduire le risque de collision avec un véhicule ou un piéton et à minimiser les conséquences d'un accident. Si le BAS PLUS détecte un risque de collision, il vous assiste lors du freinage.

Consignes de sécurité importantes**⚠ ATTENTION**

Le BAS PLUS n'est pas toujours en mesure de détecter les objets ni d'analyser avec précision les situations complexes.

Dans ce cas, le BAS PLUS peut

- intervenir à tort
- ne pas intervenir

Il y a risque d'accident.

Soyez toujours attentif aux conditions de circulation et prêt à freiner. Annulez l'intervention si la situation n'est pas critique.

⚠ ATTENTION

Le BAS PLUS ne tient pas compte

- des personnes de petite taille, par exemple des enfants
- des animaux
- des véhicules qui circulent en sens inverse
- des virages

Par conséquent, le BAS PLUS ne peut pas toujours intervenir dans les situations critiques. Il y a risque d'accident.

Soyez toujours attentif aux conditions de circulation et prêt à freiner.

La détection peut être limitée en cas de chute de neige ou de forte pluie.

La détection par le système de capteurs radar est également limitée dans les cas suivants :

- lorsque les capteurs sont encrassés ou masqués
- en cas de perturbation par d'autres sources radar
- en cas de forte réflexion radar, par exemple dans les parkings couverts
- si le véhicule qui précède est de largeur réduite, par exemple une moto
- si le véhicule qui précède suit une trajectoire décalée par rapport au milieu de votre véhicule
- si un véhicule se déplace rapidement dans la zone de détection du système de capteurs radar

La détection par le système de caméra est également limitée

- lorsque les caméras sont encrassées ou masquées
- en cas d'éblouissement du système de caméra, par exemple lorsque le soleil est bas
- dans l'obscurité
- si
 - des piétons se déplacent rapidement sur votre trajectoire (des coureurs, par exemple)
 - un piéton ne peut plus être identifié en tant que personne par le système de caméra en raison de vêtements spéciaux ou d'autres objets
 - un piéton est caché par des objets
 - la silhouette typique d'un piéton ne se démarque pas de l'arrière-plan

Si l'avant du véhicule a été endommagé, faites contrôler le réglage et le fonctionnement des capteurs radar par un atelier qualifié. Cela vaut également pour les collisions à faible vitesse qui n'entraînent aucun dommage visible à l'avant du véhicule.

Si le pare-brise a été endommagé, faites contrôler le réglage et le fonctionnement du système de caméra par un atelier qualifié.

Fonctionnement

Le BAS PLUS calcule la pression de freinage nécessaire pour éviter une collision si

- vous vous rapprochez d'un obstacle et que
- le BAS PLUS a détecté un risque de collision

Si vous roulez à moins de 20 mph (30 km/h) et que vous appuyez sur la pédale de frein, le BAS PLUS est activé. L'augmentation de la pression de freinage a lieu au dernier moment.

Si vous roulez à plus de 20 mph (30 km/h) et que vous appuyez fermement sur la pédale de frein, le BAS PLUS augmente automatiquement la pression de freinage jusqu'à une valeur adaptée à la situation.

Le BAS PLUS vous aide à freiner dans les situations critiques lorsque le véhicule qui vous précède roule à une vitesse comprise entre 4 mph (7 km/h) et 155 mph (250 km/h).

Le BAS PLUS peut réagir jusqu'à une vitesse de 44 mph (70 km/h) environ

- aux obstacles fixes qui se trouvent sur votre trajectoire (véhicules à l'arrêt ou en stationnement, par exemple)
- aux piétons immobiles sur votre trajectoire
- aux obstacles qui croisent votre trajectoire, se déplacent dans la zone de détection des capteurs et sont détectés

i Si le BAS PLUS sollicite une pression de freinage particulièrement élevée, des mesures préventives de protection des occupants (PRE-SAFE®) sont également déclenchées.

- Maintenez la pédale de frein enfoncée tant que la situation de freinage d'urgence l'exige.
L'ABS empêche de son côté le blocage des roues.

Le BAS PLUS est désactivé et les freins fonctionnent de nouveau comme d'habitude lorsque

- vous relâchez la pédale de frein
- tout risque de collision est écarté
- plus aucun obstacle n'est détecté sur votre trajectoire
- vous appuyez sur la pédale d'accélérateur
- vous activez le kickdown

COLLISION PREVENTION ASSIST PLUS

Informations générales

Le COLLISION PREVENTION ASSIST PLUS comprend l'avertisseur de distance avec fonction de freinage autonome et le freinage d'urgence assisté adaptatif.

Le COLLISION PREVENTION ASSIST PLUS peut vous aider à réduire le risque de collision avec le véhicule qui précède ou à diminuer les conséquences d'une éventuelle collision.

Si le COLLISION PREVENTION ASSIST PLUS détecte un risque de collision, vous êtes averti par un signal optique et sonore. Si vous ne réagissez pas à l'alerte visuelle ou sonore émise lors d'une situation critique, un freinage peut être déclenché automatiquement. Si vous freinez vous-même dans une situation critique, le freinage d'urgence assisté adaptatif du COLLISION PREVENTION ASSIST PLUS vous aide à freiner de façon optimale.

Consignes de sécurité importantes

La détection peut notamment être limitée

- lorsque les capteurs sont encrassés ou masqués
- en cas de chute de neige ou de forte pluie
- en cas de perturbation par d'autres sources radar
- en cas de forte réflexion radar, par exemple dans les parkings couverts

- si le véhicule qui précède est de largeur réduite, par exemple une moto
- si le véhicule qui précède suit une trajectoire décalée par rapport au milieu de votre véhicule
- dans le cas de véhicules neufs ou lorsque des travaux de maintenance ont été effectués sur le système COLLISION PREVENTION ASSIST PLUS

Tenez compte des remarques qui figurent dans le chapitre « Consignes de rodage » (▷ page 128).

Si l'avant du véhicule a été endommagé, faites contrôler le réglage et le fonctionnement des capteurs radar par un atelier qualifié. Cela vaut également pour les collisions à faible vitesse qui n'entraînent aucun dommage visible à l'avant du véhicule.

Avertisseur de distance

Consignes de sécurité importantes

- ❗ Tenez compte de la section « Consignes de sécurité importantes » relative aux systèmes de sécurité active (▷ page 74).

⚠ ATTENTION

L'avertisseur de distance ne tient pas compte

- des personnes et des animaux
- des véhicules qui circulent en sens inverse
- des véhicules circulant sur les voies transversales
- des virages

Par conséquent, l'avertisseur de distance ne peut pas toujours vous avertir dans les situations critiques. Il y a un risque d'accident.

Soyez toujours attentif aux conditions de circulation et prêt à freiner.

⚠ ATTENTION

L'avertisseur de distance n'est pas toujours en mesure de détecter les objets ni d'analyser avec précision les situations complexes.

Dans ce cas, l'avertisseur de distance peut

- émettre une alerte à tort
- ne pas vous avertir

Il y a risque d'accident.

Soyez toujours attentif aux conditions de circulation et ne vous fiez pas uniquement à l'avertisseur de distance.

Fonction

- ▶ **Activation et désactivation:** activez et désactivez l'avertisseur de distance par l'intermédiaire de l'ordinateur de bord (▷ page 184).

Lorsque l'avertisseur de distance est désactivé, le symbole  est affiché sur le graphique du système d'aide.

L'avertisseur de distance vous aide à réduire le risque de collision avec le véhicule qui précède ou à diminuer les conséquences d'une éventuelle collision. Si l'avertisseur de distance détecte un risque de collision, vous êtes averti par un signal optique et sonore.

L'avertisseur de distance donne l'alerte à partir de 4 mph (7 km/h) environ lorsque vous vous rapprochez très rapidement du véhicule qui vous précède. Dans ce cas, un signal d'alerte périodique retentit et le voyant d'alerte de distance  qui se trouve sur le combiné d'instruments s'allume.

- ▶ Freinez immédiatement afin d'augmenter la distance par rapport au véhicule qui précède.

ou

- ▶ Évitez l'obstacle, dans la mesure où vous pouvez le faire sans danger.

Dans les situations de circulation complexes, mais pas critiques, le système peut également émettre des alertes du fait de sa conception.

L'avertisseur de distance utilise le système de capteurs radar pour détecter les obstacles qui se trouvent depuis un certain temps sur votre trajectoire.

L'avertisseur de distance peut également réagir aux obstacles fixes (véhicules à l'arrêt ou en stationnement, par exemple) jusqu'à une vitesse de 44 mph (70 km/h) environ.

Si vous vous rapprochez d'un obstacle et que l'avertisseur de distance détecte un risque de collision, il vous avertit par un signal optique et sonore.

Fonction de freinage autonome

Si le conducteur ne réagit pas à l'alerte de distance émise dans une situation critique, le COLLISION PREVENTION ASSIST PLUS peut assister le conducteur en déclenchant une intervention de freinage automatique.

En déclenchant une intervention de freinage automatique,

- le conducteur dispose de plus de temps pour réagir dans des situations critiques
- le conducteur peut éviter un accident ou
- réduire les conséquences d'un accident

La fonction de freinage autonome est disponible dans les plages de vitesse suivantes :

- de 5 mph (7 km/h) à 65 mph environ (105 km/h) pour les objets en mouvement
- de 5 mph (7 km/h) à 31 mph environ (50 km/h) pour les objets fixes

Si la fonction de freinage autonome sollicite une pression de freinage particulièrement élevée, des mesures préventives de protection des occupants (PRE-SAFE®) sont également déclenchées.

Freinage d'urgence assisté adaptatif

- ▶ Tenez compte de la section « Consignes de sécurité importantes » (▷ page 74).

Le freinage d'urgence assisté adaptatif vous aide à freiner dans les situations critiques dès que la vitesse est supérieure à 4 mph (7 km/h). Il utilise le système de capteurs radar pour évaluer les conditions de circulation.

⚠ ATTENTION

Le freinage d'urgence assisté adaptatif n'est pas toujours en mesure de détecter les objets ni d'analyser avec précision les situations complexes.

Dans ce cas, le freinage d'urgence assisté adaptatif peut

- intervenir à tort
- ne pas intervenir

Il y a risque d'accident.

Soyez toujours attentif aux conditions de circulation et prêt à freiner. Annulez l'intervention si la situation n'est pas critique.

⚠ ATTENTION

Le freinage d'urgence assisté adaptatif ne tient pas compte

- des personnes et des animaux
- des véhicules qui circulent en sens inverse
- des véhicules circulant sur les voies transversales
- des virages

Par conséquent, le freinage d'urgence assisté adaptatif ne peut pas intervenir dans toutes les situations critiques. Il y a risque d'accident.

Soyez toujours attentif aux conditions de circulation et prêt à freiner.

Dans les situations de circulation complexes, mais pas critiques, le système peut également faire intervenir le freinage d'urgence assisté du fait de sa conception.

Lorsque le freinage d'urgence assisté adaptatif n'est pas disponible en raison d'une panne du système de capteurs radar, le système de freinage continue de fonctionner avec toute l'assistance de freinage normale et celle du BAS.

Le freinage d'urgence assisté adaptatif utilise le système de capteurs radar pour détecter les obstacles qui se trouvent depuis un certain temps sur votre trajectoire.

Dès que le freinage d'urgence assisté adaptatif détecte un risque de collision, il calcule la pression de freinage requise pour l'éviter. Si vous appuyez fermement sur la pédale de frein, le freinage d'urgence assisté adaptatif augmente automatiquement la pression de freinage jusqu'à une valeur adaptée à la situation.

- Maintenez la pédale de frein enfoncée tant que la situation de freinage d'urgence l'exige.

L'ABS empêche de son côté le blocage des roues.

Les freins fonctionnent de nouveau comme d'habitude lorsque

- vous relâchez la pédale de frein
- tout risque de collision est écarté
- plus aucun obstacle n'est détecté sur votre trajectoire

Le freinage d'urgence assisté adaptatif est désactivé.

Si le freinage d'urgence assisté adaptatif sollicite une pression de freinage particulièrement élevée, des mesures préventives de protection des occupants (PRE-SAFE®) sont également déclenchées.

Le freinage d'urgence assisté adaptatif peut, jusqu'à une vitesse de 155 mph (250 km/h) environ, réagir aux objets qui ont été détectés au moins une fois comme étant en mouvement pendant l'intervalle d'observation.

Le freinage d'urgence assisté adaptatif réagit aux obstacles fixes jusqu'à une vitesse de 44 mph (70 km/h) environ.

ESP® (régulation du comportement dynamique)**Remarques générales**

- ⓘ Tenez compte de la section « Consignes de sécurité importantes » (▷ page 74).

L'ESP® contrôle la stabilité de la trajectoire et la motricité, c'est-à-dire la transmission de la force motrice des roues à la route.

Si l'ESP® détecte que le véhicule s'écarte de la direction souhaitée, il le stabilise grâce à un freinage ciblé d'une ou de plusieurs roues. Afin de maintenir le véhicule sur la trajectoire souhaitée sans transgresser les lois de la physique, il limite également la puissance du moteur. L'ESP® vous aide à démarrer sur route mouillée ou glissante. L'ESP® peut également stabiliser le véhicule lors du freinage.

ETS/4-ETS (contrôle électronique de motricité)

i Tenez compte de la section « Consignes de sécurité importantes » (> page 74).

Le contrôle de motricité (ETS) est une composante de l'ESP®. Sur les véhicules équipés de la transmission intégrale 4MATIC, le contrôle de motricité 4-ETS est une composante de l'ESP®.

Le contrôle de motricité freine chacune des roues motrices séparément lorsqu'elles patinent. Cela vous permet de démarrer ou d'accélérer sur sol glissant, par exemple sur une chaussée partiellement glissante. Par ailleurs, le système transmet un couple d'entraînement plus élevé à la roue ou aux roues qui adhèrent le plus.

Si vous désactivez l'ESP®, le contrôle de motricité reste activé.

Consignes de sécurité importantes

ATTENTION

Si l'ESP® est en panne, il ne peut pas stabiliser la trajectoire du véhicule. En outre, d'autres systèmes de sécurité active sont désactivés. Le risque de dérapage ou d'accident augmente.

Continuez de rouler, mais avec prudence. Faites contrôler l'ESP® par un atelier qualifié.

Véhicules sans transmission intégrale 4MATIC : pour remorquer votre véhicule avec l'essieu arrière soulevé, tenez compte des remarques relatives à l'ESP® (> page 261).

Lorsque le voyant d'alerte  est allumé en permanence, cela signifie que l'ESP® est désactivé.

Lorsque le voyant d'alerte  est allumé en permanence, cela signifie que l'ESP® n'est pas disponible en raison d'un défaut.

Tenez compte des remarques relatives aux voyants d'alerte (> page 204) et aux messages qui peuvent s'afficher sur le combiné d'instruments (> page 186).

Montez uniquement des roues avec des pneus de dimensions recommandées. Sinon, l'ESP® ne peut pas fonctionner correctement.

Caractéristiques de l'ESP®

Informations générales

Si le voyant d'alerte ESP®  s'éteint avant de prendre la route, c'est que l'ESP® est activé automatiquement.

Lorsque l'ESP® intervient, le voyant d'alerte ESP®  qui se trouve sur le combiné d'instruments clignote.

En cas d'intervention de l'ESP® :

- ▶ Ne désactivez en aucun cas l'ESP®.
- ▶ Au démarrage, appuyez juste ce qu'il faut sur la pédale d'accélérateur.
- ▶ Adaptez votre style de conduite aux conditions routières et météorologiques du moment.

Fonction ECO de démarrage et d'arrêt automatiques du moteur

La fonction ECO de démarrage et d'arrêt automatiques du moteur arrête automatiquement le moteur lorsque vous arrêtez le véhicule. Le véhicule redémarre par démarrage automatique du moteur. L'ESP® reste dans l'état dans lequel il se trouvait auparavant.

Exemple : si l'ESP® était désactivé avant l'arrêt automatique du moteur, il reste désactivé après le redémarrage automatique du moteur.

Désactivation et activation de l'ESP®

Consignes de sécurité importantes

i Tenez compte de la section « Consignes de sécurité importantes » (▷ page 74).

Vous pouvez sélectionner l'un des états suivants pour l'ESP® :

- ESP® activé
- ESP® désactivé

ATTENTION

Si vous désactivez l'ESP®, il ne peut pas stabiliser la trajectoire du véhicule. Le risque d'accident et de blessure augmente alors considérablement.

Ne désactivez l'ESP® que tant que la situation correspond à l'une de celles décrites ci-dessous.

Il peut être préférable de désactiver l'ESP® pour rouler

- avec des chaînes neige
- en neige profonde
- sur le sable ou le gravier

i Activez l'ESP® dès que la situation ne correspond plus à l'une de celles décrites ci-dessus. Sinon, l'ESP® ne peut pas stabiliser la trajectoire du véhicule lorsque celui-ci a tendance à déraiper ou qu'une roue patine.

! Lorsque l'ESP® n'est pas activé, évitez de faire patiner les roues motrices pendant une longue période de temps. Sinon, vous risquez d'endommager la chaîne cinématique.

Désactivation et activation de l'ESP®

Vous pouvez activer et désactiver l'ESP® par l'intermédiaire de l'ordinateur de bord.

► **Désactivation:** (▷ page 184).

Le voyant d'alerte ESP® OFF  qui se trouve sur le combiné d'instruments s'allume.

► **Activation:** (▷ page 184).

Le voyant d'alerte ESP® OFF  qui se trouve sur le combiné d'instruments s'éteint.

Caractéristiques lorsque l'ESP® est désactivé

Si une ou plusieurs roues patinent alors que l'ESP® est désactivé, le voyant d'alerte ESP®  qui se trouve sur le combiné d'instruments clignote. L'ESP® ne peut pas stabiliser la trajectoire du véhicule.

Si vous désactivez l'ESP®,

- l'ESP® ne peut plus stabiliser la trajectoire du véhicule
- le couple du moteur n'est plus limité et les roues motrices peuvent patiner
Sur sol meuble, le patinage des roues motrices permet d'obtenir un effet d'accrochage qui améliore la motricité.
- le contrôle de la motricité reste activé
- le freinage continue d'être assisté par l'ESP®

Système de stabilisation en cas de vent latéral (véhicules non équipés de MAGIC BODY CONTROL)

Informations générales

Véhicules équipés de MAGIC BODY CONTROL : pour des informations sur la stabilisation du véhicule en cas de vent latéral, voir (▷ page 156).

De fortes rafales de vent latéral risquent de compromettre le comportement de votre véhicule en ligne droite. La fonction Assistance à la conduite en cas de vent latéral intégrée à l'ESP® permet de réduire sensiblement ces perturbations.

L'ESP® intervient automatiquement en fonction de la direction et de la force du vent latéral s'exerçant sur le véhicule.

Une intervention de freinage de l'ESP® vous aide à stabiliser le véhicule et à le maintenir sur sa trajectoire.

Le système de stabilisation en cas de vent latéral intervient à partir de 50 mph (80 km/h) en ligne droite et dans les virages légers.

Consignes de sécurité importantes

Si vous désactivez l'ESP® ou que celui-ci est désactivé en raison d'un défaut, le système de stabilisation en cas de vent latéral ne fonctionne pas.

EBD (répartiteur électronique de freinage)

Informations générales

Afin d'améliorer la stabilité du véhicule lors des freinages, l'EBD surveille et régule la pression de freinage au niveau des roues arrière.

Consignes de sécurité importantes

i Tenez compte de la section « Consignes de sécurité importantes » (▷ page 74).

ATTENTION

Lorsque l'EBD est en panne, les roues arrière peuvent se bloquer, par exemple lors d'un freinage à fond. Le risque de dérapage ou d'accident augmente.

Adaptez votre style de conduite aux modifications du comportement du véhicule. Faites contrôler le système de freinage par un atelier qualifié.

Tenez compte des remarques relatives aux voyants de contrôle et d'alerte (▷ page 202) ainsi que de celles concernant les messages sur le visuel (▷ page 190).

ADAPTIVE BRAKE

L'ADAPTIVE BRAKE offre une sécurité de freinage et un confort de freinage accrus. Outre la fonction de freinage, l'ADAPTIVE BRAKE comprend la fonction HOLD (▷ page 155) et l'aide au démarrage en côte (▷ page 133).

Frein PRE-SAFE®

Informations générales

i Respectez les consignes de sécurité importantes qui figurent dans le chapitre « Systèmes de sécurité active » (▷ page 74).

Le frein PRE-SAFE® est uniquement disponible sur les véhicules équipés du Pack d'assistance à la conduite.

Pour que le frein PRE-SAFE® puisse intervenir, le système de capteurs radar et le système de caméra doivent être opérationnels.

Le frein PRE-SAFE® utilise le système de capteurs radar et le système de caméra pour détecter les obstacles qui se trouvent depuis un certain temps sur votre trajectoire.

Les piétons immobiles sur votre trajectoire peuvent également être détectés.

Le frein PRE-SAFE® détecte les piétons sur la base de caractéristiques typiques, telles que la silhouette et la station debout.

Tenez compte des restrictions indiquées dans la section « Consignes de sécurité importantes » (▷ page 83).

Le frein PRE-SAFE® vous aide à réduire le risque de collision avec le véhicule qui précède ou un piéton et à diminuer les conséquences d'une éventuelle collision. Si le frein PRE-SAFE® détecte un risque de collision, vous êtes averti par un signal optique et sonore ainsi que par le freinage automatique.

Consignes de sécurité importantes

ATTENTION

Lorsqu'un risque de collision est détecté, le frein PRE-SAFE® ralentit votre véhicule, en effectuant tout d'abord un freinage partiel. Si vous ne freinez pas vous aussi, une collision risque de se produire. Même en cas de freinage à fond ultérieur, il n'est pas toujours possible d'éviter une collision, notamment lorsque vous vous rapprochez à grande vitesse. Il y a risque d'accident.

Freinez toujours de vous-même, indépendamment du système, et essayez de contourner les obstacles, dans la mesure où vous pouvez le faire sans danger.

ATTENTION

Le frein PRE-SAFE® n'est pas toujours en mesure de détecter les objets ni d'analyser avec précision les situations complexes.

Dans ce cas, le frein PRE-SAFE® peut

- émettre une alerte à tort et alors freiner le véhicule
- ne pas vous avertir ou ne pas intervenir

Il y a risque d'accident.

Soyez toujours attentif aux conditions de circulation et prêt à freiner, notamment lorsque le frein PRE-SAFE® vous avertit. Annulez l'intervention si la situation n'est pas critique.

Vous devez freiner pour maintenir une distance suffisante par rapport au véhicule qui précède et éviter ainsi une collision.

Le frein PRE-SAFE® peut également freiner le véhicule automatiquement dans les conditions suivantes :

- le conducteur et le passager doivent avoir bouclé leur ceinture de sécurité et
- la vitesse du véhicule est comprise entre 4 mph (7 km/h) environ et 124 mph (200 km/h) environ

Le frein PRE-SAFE® réagit jusqu'à une vitesse de 44 mph (70 km/h) environ

- aux obstacles fixes qui se trouvent sur votre trajectoire (véhicules à l'arrêt ou en stationnement, par exemple)
- aux piétons immobiles sur votre trajectoire

ATTENTION

Le frein PRE-SAFE® ne tient pas compte

- des personnes de petite taille, par exemple des enfants
- des animaux

- des véhicules qui circulent en sens inverse
- des véhicules circulant sur les voies transversales
- des virages

Par conséquent, le frein PRE-SAFE® ne peut pas toujours vous avertir dans les situations critiques. Il y a risque d'accident.

Soyez toujours attentif aux conditions de circulation et prêt à freiner.

La détection peut être limitée en cas de chute de neige ou de forte pluie.

La détection par le système de capteurs radar est également limitée dans les cas suivants :

- lorsque les capteurs sont encrassés ou masqués
- en cas de perturbation par d'autres sources radar
- en cas de forte réflexion radar, par exemple dans les parkings couverts
- si le véhicule qui précède est de largeur réduite, par exemple une moto
- si le véhicule qui précède suit une trajectoire décalée par rapport au milieu de votre véhicule

La détection par le système de caméra est également limitée dans les cas suivants :

- lorsque les caméras sont encrassées ou masquées
- en cas d'éblouissement du système de caméra, par exemple lorsque le soleil est bas
- dans l'obscurité
- si
 - des piétons se déplacent rapidement sur votre trajectoire (des coureurs, par exemple)
 - un piéton ne peut plus être identifié en tant que personne par le système de caméra en raison de vêtements spéciaux ou d'autres objets
 - un piéton est caché par des objets
 - la silhouette typique d'un piéton ne se démarque pas de l'arrière-plan

Si l'avant du véhicule a été endommagé, faites contrôler le réglage et le fonctionnement des capteurs radar par un atelier qualifié. Cela vaut également pour les collisions à faible vitesse qui n'entraînent aucun dommage visible à l'avant du véhicule.

Si le pare-brise a été endommagé, faites contrôler le réglage et le fonctionnement du système de caméra par un atelier qualifié.

Fonction

► **Activation et désactivation :** activez et désactivez le frein PRE-SAFE® par l'intermédiaire de l'ordinateur de bord (> page 184).

Lorsque le frein PRE-SAFE® est désactivé, le symbole  apparaît sur le visuel multifonction.

Cette fonction donne l'alerte à partir de 4 mph (7 km/h) environ lorsque vous rapprochez très rapidement du véhicule qui vous précède. Dans ce cas, un signal d'alerte périodique retentit et le voyant d'alerte de distance  qui se trouve sur le combiné d'instruments s'allume.

► Freinez immédiatement pour réduire le risque d'accident.

ou

► Evitez l'obstacle, dans la mesure où vous pouvez le faire sans danger.

i En cas de risque de collision élevé, des mesures préventives de protection des occupants (PRE-SAFE®) sont activées.

Si le risque de collision persiste et que vous ne freinez pas vous-même, ne contournez pas l'obstacle ou n'accélérez pas fortement, un freinage automatique pouvant aller jusqu'à un freinage à fond peut se produire. Le freinage à fond automatique a lieu juste avant un accident imminent.

Vous pouvez à tout moment annuler l'intervention du frein PRE-SAFE® si vous

- enfoncez complètement la pédale d'accélérateur
- activez le kickdown
- relâchez la pédale de frein

L'intervention du frein PRE-SAFE® est automatiquement annulée lorsque

- vous évitez l'obstacle en tournant le volant
- tout risque de collision est écarté
- plus aucun obstacle n'est détecté sur votre trajectoire

Direction active STEER CONTROL

Informations générales

La direction active STEER CONTROL vous aide, en exerçant une force perceptible au niveau du volant, à diriger le véhicule dans la bonne direction pour stabiliser sa trajectoire. Elle intervient en particulier lorsque

- les 2 roues droites ou les 2 roues gauches se trouvent sur une portion de la chaussée mouillée ou glissante lors d'un freinage
- le véhicule commence à dérapier

Consignes de sécurité importantes

i Tenez compte de la section « Consignes de sécurité importantes » (> page 74).

La direction active STEER CONTROL ne fournit aucune recommandation de braquage lorsque

- l'ESP® présente un défaut
- la direction présente un défaut

L'assistance de la direction électrique continue cependant de fonctionner.

Protection antivol

Antidémarrage

L'antidémarrage empêche de démarrer le moteur sans clé valable.

- ▶ **Activation avec la clé:** retirez la clé du contacteur d'allumage.
- ▶ **Activation avec la fonction KEYLESS-GO:** coupez le contact et ouvrez la porte du conducteur.
- ▶ **Désactivation:** mettez le contact.

Lorsque vous quittez le véhicule, prenez toujours la clé avec vous et verrouillez le véhicule. Si la clé reste dans le véhicule, n'importe qui peut démarrer le moteur.

i L'antidémarrage est toujours désactivé lorsque vous démarrez le moteur.

Si le moteur ne démarre pas alors que la batterie de démarrage est chargée, il se peut que l'antidémarrage soit défectueux. Contactez un point de service Mercedes-Benz ou appelez le 1-800 FOR MERCEDES (aux États-Unis) ou le 1-800-387-0100 (au Canada).

EDW (alarme antivol et antieffraction)



P54-25-9304-31



- ▶ **Activation:** verrouillez le véhicule avec la clé ou avec la fonction KEYLESS-GO. Le voyant **1** clignote. Le système d'alarme est activé environ 15 secondes plus tard.
- ▶ **Désactivation:** déverrouillez le véhicule avec la clé ou avec la fonction KEYLESS-GO.

ou

- ▶ Introduisez la clé dans le contacteur d'allumage.

Lorsque le système d'alarme est activé, une alarme optique et une alarme sonore se déclenchent lorsque vous ouvrez

- une porte
- le véhicule avec la clé de secours
- le coffre
- le capot

- ▶ **Arrêt de l'alarme avec la clé:** appuyez sur la touche  ou la touche  de la clé. L'alarme s'arrête.

ou

- ▶ Retirez la touche de démarrage et d'arrêt du contacteur d'allumage.
- ▶ Introduisez la clé dans le contacteur d'allumage. L'alarme s'arrête.

- ▶ **Arrêt de l'alarme avec la fonction KEYLESS-GO:** saisissez la poignée extérieure d'une porte. La clé doit alors se trouver à l'extérieur du véhicule. L'alarme s'arrête.

ou

- ▶ Appuyez sur la touche de démarrage et d'arrêt qui se trouve sur la planche de bord. La clé doit alors se trouver dans le véhicule. L'alarme s'arrête.

L'alarme ne s'arrête pas, même si vous refermez immédiatement l'élément qui a provoqué le déclenchement de l'alarme, par exemple une porte ouverte.

i Si l'alarme dure plus de 30 secondes, le système d'appel d'urgence mbrace contacte automatiquement le Centre d'Appels Clients. Pour cela, le système envoie une notification par SMS ou par connexion de données. Le système d'appel d'urgence envoie une notification ou établit une connexion de données uniquement lorsque

- vous avez souscrit un abonnement au service mbrace
- le service mbrace été activé correctement
- le réseau de téléphonie requis est disponible

Informations utiles	90
Clé	90
Portes	94
Coffre	96
Vitres latérales	102
Toit panoramique	104

Informations utiles

- i** Cette notice d'utilisation décrit tous les modèles ainsi que l'ensemble des équipements de série et optionnels qui étaient disponibles pour votre véhicule au moment de la clôture de la rédaction de cette notice d'utilisation. Des divergences sont possibles selon les pays. Notez que votre véhicule n'est pas obligatoirement équipé de toutes les fonctions décrites. Cela vaut également pour les fonctions et systèmes importants pour la sécurité.
- i** Lisez les informations sur les ateliers qualifiés (▷ page 31).

Clé

Consignes de sécurité importantes

ATTENTION

Si vous laissez des enfants sans surveillance à l'intérieur du véhicule, ils pourraient

- ouvrir les portes et mettre en danger d'autres personnes ou usagers
- descendre du véhicule et se faire renverser
- utiliser les équipements du véhicule et se coincer, par exemple

En outre, les enfants peuvent mettre le véhicule en mouvement, par exemple en

- desserrant le frein de stationnement
- désengageant la position de stationnement **P** (véhicules équipés d'une boîte de vitesses automatique)
- démarrant le moteur

Il y a risque d'accident et de blessure.

Lorsque vous quittez le véhicule, prenez toujours la clé avec vous et verrouillez le véhicule. Ne laissez jamais des enfants ni des animaux sans surveillance à l'intérieur du véhicule. Conservez la clé hors de portée des enfants.

ATTENTION

Si vous accrochez des objets lourds ou encombrants à la clé, celle-ci risque de tourner de manière intempestive dans le contacteur d'allumage pendant la marche. Le moteur risque alors d'être arrêté, par exemple. Il y a risque d'accident.

N'accrochez pas d'objets lourds ou encombrants à la clé. Si le trousseau est trop volumineux, retirez-le avant d'introduire la clé dans le contacteur d'allumage, par exemple.

- !** N'approchez pas la clé de champs magnétiques puissants. Sinon, la fonction télécommande pourrait être endommagée.

Des champs magnétiques intenses peuvent se former, par exemple à proximité d'installations électriques puissantes.

Ne posez pas la clé

- à côté d'appareils électroniques, tels qu'un téléphone portable ou une autre clé
- à côté d'objets métalliques, tels que des pièces de monnaie ou des films métalliques
- dans des objets métalliques, tels qu'une valise en métal

Cela risque de compromettre le fonctionnement de la clé.

Véhicules équipés de la fonction de

démarrage KEYLESS-GO: ne posez pas la clé sur la plage arrière ou dans le coffre. Sinon, la clé ne sera pas identifiée avec certitude, par exemple au moment de démarrer le moteur avec la touche de démarrage et d'arrêt.

Une brève liaison radio entre le véhicule et la clé est établie pour vérifier s'il y a une clé valable dans l'habitacle ou à proximité du véhicule. Cela se produit par exemple



- au démarrage du moteur
- pendant la marche
- lorsque vous utilisez la fonction HANDS-FREE ACCESS

- lorsque vous touchez les poignées de porte extérieures
- lors de la fermeture confort

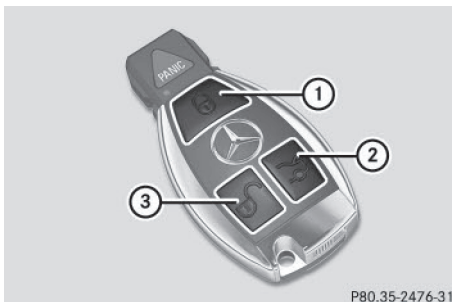
Fonctions de la clé



P80.35-2476-31

- ①  Verrouillage du véhicule
- ②  Ouverture et fermeture du coffre
- ③  Déverrouillage du véhicule

► **Déverrouillage centralisé** : appuyez sur la touche ③.

Si vous n'ouvrez pas le véhicule dans les 40 secondes qui suivent le déverrouillage,

- le véhicule se verrouille de nouveau
- le système d'alarme antivol et antieffraction est de nouveau activé

► **Verrouillage centralisé** : appuyez sur la touche ①.

La clé vous permet de verrouiller et de déverrouiller de manière centralisée

- les portes
- le coffre
- la trappe du réservoir

Les clignotants s'allument 1 fois au déverrouillage et 3 fois au verrouillage.

- ① Vous pouvez également vous faire confirmer le verrouillage par un signal sonore. Vous pouvez activer et désactiver le signal sonore par l'intermédiaire de COMAND Online (voir la notice d'utilisation numérique).

- ① Dans l'obscurité, l'éclairage de la zone environnante s'allume également, après le déverrouillage du véhicule avec la télécommande, si la fonction correspondante a été activée dans COMAND Online. Vous trouverez des informations sur l'activation et la désactivation de l'éclairage de la zone environnante dans la notice d'utilisation numérique.

► **Ouverture automatique du coffre de l'extérieur** : appuyez sur la touche ② jusqu'à ce que le coffre s'ouvre.

KEYLESS-GO

Remarques générales

Notez que le moteur peut être démarré par tout occupant du véhicule lorsqu'une clé se trouve à l'intérieur du véhicule.

Verrouillage et déverrouillage centralisés

La fonction KEYLESS-GO vous permet de verrouiller et de déverrouiller votre véhicule et de démarrer. Pour cela, vous devez porter la clé sur vous. Vous pouvez combiner les fonctions KEYLESS-GO avec celles d'une clé conventionnelle. Déverrouillez par exemple le véhicule avec la fonction KEYLESS-GO et verrouillez-le avec la touche  de la clé.

La porte du conducteur et la porte dont la poignée est actionnée doivent être fermées. La clé doit se trouver à l'extérieur du véhicule. Lors du verrouillage ou du déverrouillage avec la fonction KEYLESS-GO, la distance entre la clé et la poignée de porte actionnée ne doit pas être supérieure à 3 ft (1 m).

Une brève liaison radio entre le véhicule et la clé est établie pour vérifier s'il y a une clé valable dans l'habitacle ou à proximité du véhicule. Cela se produit par exemple

- au démarrage du moteur
- pendant la marche

- lorsque vous utilisez la fonction HANDS-FREE ACCESS
- lorsque vous touchez les poignées de porte extérieures
- lors de la fermeture confort

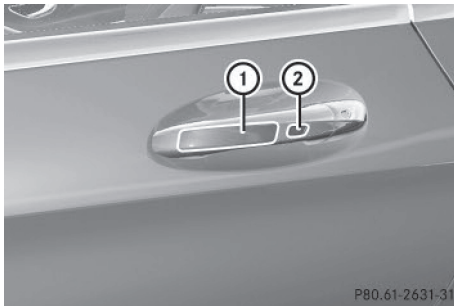

- ▶ **Déverrouillage du véhicule :** touchez le côté intérieur de la poignée.
- ▶ **Verrouillage du véhicule :** touchez le capteur ① ou ②.
Veillez à ne pas toucher le côté intérieur de la poignée.
- ▶ **Fermeture confort :** touchez longuement le capteur ②.

Désactivation de la fonction

Si vous n'utilisez pas votre véhicule pendant une période prolongée, vous pouvez désactiver la fonction KEYLESS-GO. La clé ne consomme alors qu'une très faible quantité d'énergie et la batterie est ainsi ménagée. Pour la désactivation ou l'activation, le véhicule ne doit pas obligatoirement être à proximité.

- ▶ **Désactivation :** appuyez brièvement 2 fois de suite sur la touche . Le voyant des piles de la clé s'allume brièvement 2 fois de suite, la fonction KEYLESS-GO est désactivée.
- ▶ **Activation :** appuyez sur une touche quelconque de la clé ou introduisez la clé dans le contacteur d'allumage. La fonction KEYLESS-GO est de nouveau disponible dans son intégralité.

Fonction de démarrage KEYLESS-GO

Notez que le moteur peut être démarré par tout occupant du véhicule lorsqu'une clé se trouve à l'intérieur du véhicule.

Modification du réglage du système de verrouillage

Vous trouverez de plus amples informations dans la notice d'utilisation numérique.

Clé de secours

Remarques générales

Si vous ne pouvez plus déverrouiller le véhicule avec la clé ou la fonction KEYLESS-GO, utilisez la clé de secours.

Si vous ouvrez la porte du conducteur après déverrouillage avec la clé de secours, l'alarme antivol et antieffraction se déclenche. Pour arrêter l'alarme, voir (> page 86).

Lorsque vous déverrouillez le véhicule avec la clé de secours, la trappe du réservoir ne se déverrouille pas automatiquement.

- ▶ **Déverrouillage de la trappe du réservoir :** introduisez la clé dans le contacteur d'allumage.

Retrait de la clé de secours

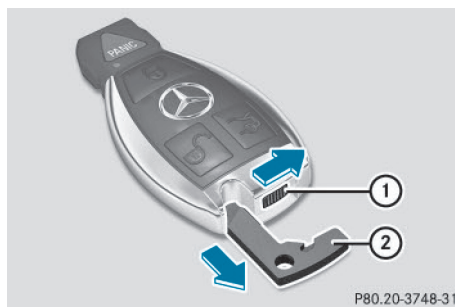

- ▶ Déplacez le poussoir de déverrouillage ① dans le sens de la flèche, maintenez-le dans cette position et retirez la clé de secours ② de la clé.

Pour de plus amples informations sur

- le déverrouillage de la porte du conducteur, voir (▷ page 95)
- le déverrouillage du coffre, voir (▷ page 101)
- le verrouillage du véhicule, voir (▷ page 95)

Rangement de la clé de secours

- ▶ Enfoncez complètement la clé de secours ② dans la clé jusqu'à ce qu'elle s'enclenche et que le poussoir de déverrouillage ① se trouve à nouveau en position de base.

Pile de la clé

Consignes de sécurité importantes

ATTENTION

Les piles contiennent des substances toxiques et corrosives. L'ingestion de piles peut être très dangereuse pour la santé. Il y a danger de mort.

Conservez les piles hors de portée des enfants. En cas d'ingestion de piles, consultez immédiatement un médecin.

Protection de l'environnement



Les piles contiennent des substances polluantes. La loi interdit de les éliminer avec les ordures ménagères. Elles doivent être récupérées séparément et valorisées dans le respect des règles de protection de l'environnement.





Éliminez les piles dans le respect des règles de protection de l'environnement. Déposez les piles usagées dans un atelier qualifié ou dans un point de récupération des piles usagées.

La pile de la clé contient du perchlorate qui nécessite un maniement particulier et des mesures de protection de l'environnement. Tenez compte des directives nationales concernant l'élimination. En Californie, voir www.dtsc.ca.gov/HazardousWaste/Perchlorate/index.cfm.

Mercedes-Benz vous recommande de confier le remplacement des piles à un atelier qualifié.

Contrôle de la pile





- ▶ Appuyez sur la touche  ou la touche .

Si la pile est bonne, le voyant des piles ① s'allume brièvement.

Si le voyant des piles ① ne s'allume pas brièvement, la pile est déchargée.

- ▶ Remplacez la pile (▷ page 93).

- ① Si vous contrôlez la pile de la clé dans la zone de réception du véhicule, l'actionnement de la touche  ou de la touche  entraîne

- le verrouillage ou
- le déverrouillage du véhicule

- ① Vous pouvez vous procurer une pile dans tous les ateliers qualifiés.

Remplacement de la pile

Vous avez besoin de 1 pile bouton de 3 V de type CR 2025.

- ▶ Retirez la clé de secours de la clé (▷ page 92).

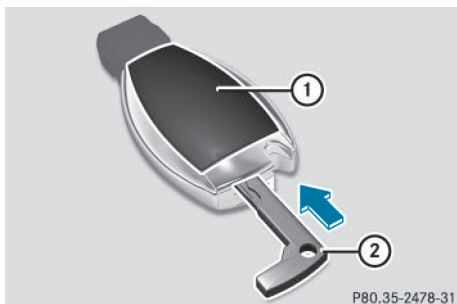

P80.35-2478-31

- ▶ Enfoncez la clé de secours ② dans l'orifice de la clé (flèche) jusqu'à ce que le couvercle du compartiment des piles ① s'ouvre. Ce faisant, veillez à ne pas bloquer l'ouverture du couvercle du compartiment des piles ①.
- ▶ Retirez le couvercle du compartiment des piles ①.

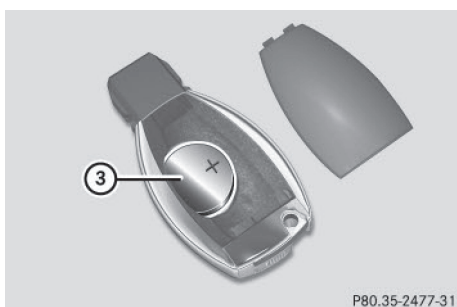

P80.35-2477-31

- ▶ Tapotez la clé contre la paume de la main pour faire sortir la pile ③.
- ▶ Mettez la nouvelle pile en place, pôle positif vers le haut. Utilisez pour cela un chiffon non pelucheux.
- ▶ Assurez-vous que la surface de la pile est exempte de peluche, de graisse ou d'autres souillures.
- ▶ Insérez les pattes avant du couvercle du compartiment des piles ① dans le boîtier, puis appuyez sur le couvercle pour le fermer.
- ▶ Rangez la clé de secours ② dans la clé.
- ▶ Contrôlez le fonctionnement de toutes les touches de la clé sur le véhicule.

Problèmes relatifs à la clé

Vous trouverez de plus amples informations dans la notice d'utilisation numérique.

Portes

Consignes de sécurité importantes

⚠ ATTENTION

Si vous laissez des enfants sans surveillance à l'intérieur du véhicule, ils pourraient

- ouvrir les portes et mettre en danger d'autres personnes ou usagers
- descendre du véhicule et se faire renverser
- utiliser les équipements du véhicule et se coincer, par exemple

En outre, les enfants peuvent mettre le véhicule en mouvement, par exemple en

- desserrant le frein de stationnement
- désengageant la position de stationnement **P** (véhicules équipés d'une boîte de vitesses automatique)
- démarrant le moteur

Il y a risque d'accident et de blessure.

Lorsque vous quittez le véhicule, prenez toujours la clé avec vous et verrouillez le véhicule. Ne laissez jamais des enfants ni des animaux sans surveillance à l'intérieur du véhicule. Conservez la clé hors de portée des enfants.

Mettez de préférence les bagages ou le chargement dans le coffre. Respectez les directives de chargement (▷ page 220).

Informations figurant dans la notice d'utilisation numérique

Vous trouverez dans la notice d'utilisation numérique des informations sur les thèmes suivants :

- Déverrouillage et ouverture des portes de l'intérieur
- Verrouillage et déverrouillage centralisés de l'intérieur

- Verrouillage automatique
- Fermeture assistée

Déverrouillage de la porte du conducteur (clé de secours)

Si vous ne pouvez plus déverrouiller le véhicule avec la clé ou la fonction KEYLESS-GO, utilisez la clé de secours.

- ▶ Retirez la clé de secours de la clé (▷ page 92).

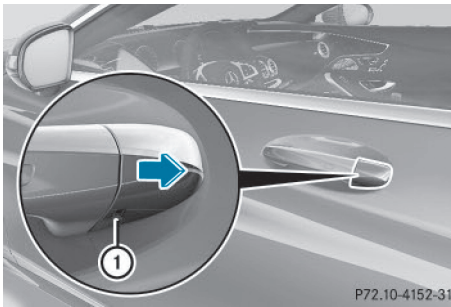

P72.10-4152-31

- ▶ Engagez la clé de secours dans l'orifice ① du cache jusqu'en butée.
- ▶ Tirez légèrement la poignée de la porte et maintenez-la tirée.
- ▶ Retirez le cache avec la clé de secours en le tenant aussi droit que possible jusqu'à ce qu'il se détache.
- ▶ Relâchez la poignée de la porte.

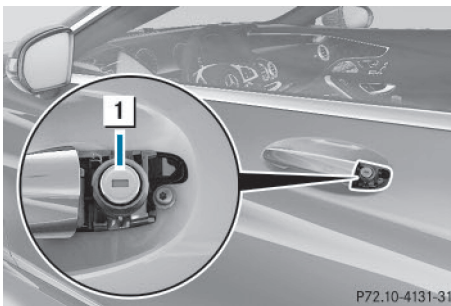

P72.10-4131-31

- ▶ Introduisez la clé de secours dans la serrure de la porte du conducteur jusqu'en butée.
- ▶ Tournez la clé de secours dans le sens inverse des aiguilles d'une montre jusqu'en butée (position ①). Le bouton de condamnation monte ; la porte du conducteur est déverrouillée.
- ▶ Ramenez la clé de secours en position initiale, puis retirez-la.
- ▶ Rangez la clé de secours dans la clé (▷ page 92).
- ▶ Appuyez avec précaution le cache sur le barillet de serrure jusqu'à ce qu'il s'enclenche et qu'il soit fixé correctement. Pour cela, la poignée de la porte ne doit pas être tirée.

Si vous ouvrez la porte du conducteur après déverrouillage avec la clé de secours, l'alarme antivol et antieffraction se déclenche. Pour arrêter l'alarme, voir (▷ page 86).

Verrouillage du véhicule (clé de secours)

Si vous ne pouvez plus verrouiller le véhicule avec la clé ou la fonction KEYLESS-GO, utilisez la clé de secours.

- ▶ Ouvrez la porte du conducteur.
- ▶ Fermez la porte du passager et le coffre.
- ▶ Appuyez sur la touche de verrouillage (▷ page 94).
- ▶ Contrôlez si le bouton de condamnation de la porte du passager est encore visible. Si nécessaire, enfoncez-le à la main.
- ▶ Fermez la porte du conducteur.
- ▶ Retirez la clé de secours de la clé (▷ page 92).

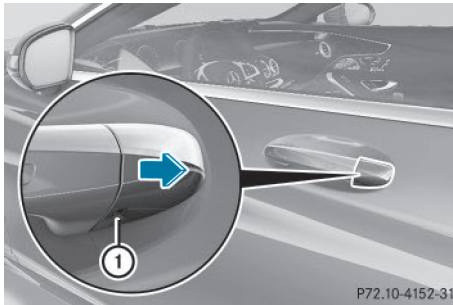

- ▶ Engagez la clé de secours dans l'orifice ① du cache jusqu'en butée.
- ▶ Tirez légèrement la poignée de la porte et maintenez-la tirée.
- ▶ Retirez le cache avec la clé de secours en le tenant aussi droit que possible jusqu'à ce qu'il se détache.
- ▶ Relâchez la poignée de la porte.

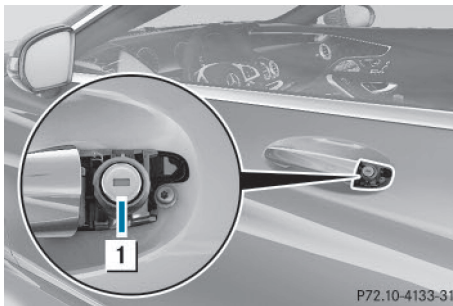

- ▶ Introduisez la clé de secours dans la serrure de la porte du conducteur jusqu'en butée.
- ▶ Tournez la clé de secours dans le sens des aiguilles d'une montre jusqu'en butée (position ①). Le bouton de condamnation descend, la porte du conducteur est verrouillée.
- ▶ Ramenez la clé de secours en position initiale, puis retirez-la.
- ▶ Contrôlez que les portes et le coffre sont bien verrouillés.

- ▶ Rangez la clé de secours dans la clé (▷ page 92).
- ▶ Appuyez avec précaution le cache sur le barillet de serrure jusqu'à ce qu'il s'enclenche et qu'il soit fixé correctement. Pour cela, la poignée de la porte ne doit pas être tirée.

i Si vous verrouillez le véhicule comme décrit plus haut, la trappe du réservoir n'est pas verrouillée. Le système d'alarme anti-ivol et antieffraction n'est pas activé.

Coffre

Consignes de sécurité importantes

⚠ ATTENTION

Lorsque les objets, les bagages ou le chargement ne sont pas arrimés ou sont insuffisamment arrimés, ils risquent de glisser, de se renverser ou d'être projetés et ainsi de heurter les occupants du véhicule. Il y a risque de blessure, en particulier lors d'un freinage brutal ou d'un changement brusque de direction. Rangez toujours les objets de manière à ce qu'ils ne puissent pas être projetés. Avant chaque trajet, arrimez les objets, les bagages ou le chargement afin d'éviter qu'ils ne glissent ou ne se renversent.

- !** Lors de son ouverture, le couvercle du coffre pivote vers le haut. Veillez par conséquent à lui réserver un espace de manœuvre suffisant.
- i** Vous pouvez limiter l'angle d'ouverture du couvercle de coffre dans COMAND Online (voir la notice d'utilisation spécifique).
- i** Vous trouverez les cotes d'ouverture du couvercle de coffre dans le chapitre « Caractéristiques du véhicule » (▷ page 314).

Ne posez pas la clé dans le coffre. Vous risqueriez de vous retrouver enfermé dehors.

Mettez de préférence les bagages ou le chargement dans le coffre. Respectez les directives de chargement (▷ page 220).

Détection d'obstacles avec fonction d'inversion du coffre

Dans le cas des véhicules équipés de la fermeture à distance du coffre, celui-ci est équipé de la détection automatique d'obstacles avec fonction d'inversion. Lorsqu'un objet rigide empêche ou entrave la fermeture ou l'ouverture automatique du couvercle de coffre, le processus est interrompu. Si la fermeture du couvercle de coffre est interrompue, ce dernier se rouvre automatiquement. La détection automatique d'obstacles avec fonction d'inversion est uniquement un système d'aide. Elle n'est pas en mesure de remplacer votre vigilance lors de l'ouverture et de la fermeture du coffre.

ATTENTION

La fonction d'inversion ne réagit pas

- aux éléments mous, légers et minces (par exemple de petits doigts)
- lors du dernier 1/3 in (8 mm) avant la fermeture

Par conséquent, la fonction d'inversion ne permet pas d'éviter que vous soyez coincé dans ces situations. Il y a risque de blessure. Veillez à ne pas vous trouver dans la zone de fermeture lors de la fermeture.

Si quelqu'un est coincé,

- appuyez sur la touche  de la clé ou
- tirez ou appuyez sur la touche de commande à distance qui se trouve sur la porte du conducteur, ou
- appuyez sur la touche de fermeture ou la touche de verrouillage qui se trouve sur le couvercle du coffre

Ouverture et fermeture automatiques de l'extérieur

Consignes de sécurité importantes

ATTENTION

Vous risquez d'être coincé lors de la fermeture automatique du coffre. En outre, des personnes (des enfants, par exemple) peuvent se trouver ou pénétrer dans la zone de fermeture lors du processus de fermeture. Il y a risque de blessure.

Lors du processus de fermeture, assurez-vous que personne ne se trouve à proximité de la zone de fermeture.

Pour interrompre le processus de fermeture, vous avez le choix entre les possibilités suivantes :

- Appuyez sur la touche  de la clé.
- Tirez ou appuyez sur la touche de commande à distance qui se trouve sur la porte du conducteur.
- Appuyez sur la touche de fermeture ou la touche de verrouillage qui se trouve sur le couvercle du coffre.

ATTENTION

Les moteurs thermiques dégagent des gaz d'échappement toxiques, tels que du monoxyde de carbone. Lorsque le coffre est ouvert alors que le moteur tourne, en particulier pendant la marche, des gaz d'échappement peuvent pénétrer dans l'habitacle. Il y a risque d'intoxication.

Arrêtez toujours le moteur avant d'ouvrir le couvercle de coffre. Ne conduisez jamais avec le coffre ouvert.

 Lors de son ouverture, le couvercle du coffre pivote vers le haut. Veillez par conséquent à lui réserver un espace de manœuvre suffisant.

 Vous trouverez les cotes d'ouverture du couvercle de coffre dans le chapitre « Caractéristiques du véhicule » (▷ page 314).

Ouverture

Vous pouvez ouvrir automatiquement le coffre avec la clé.

- ▶ Appuyez sur la touche  de la clé jusqu'à ce que le coffre s'ouvre.

Fermeture

Vous pouvez fermer automatiquement le coffre avec la clé ou avec la touche de fermeture qui se trouve sur le couvercle du coffre.

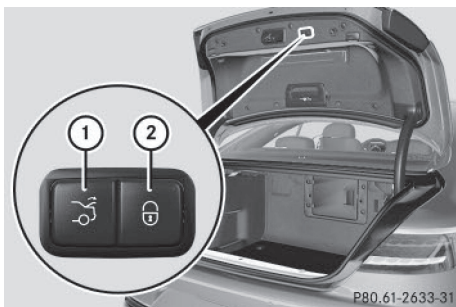

- ▶ Appuyez sur la touche de fermeture ① qui se trouve sur le couvercle du coffre, puis relâchez-la.

ou

- ▶ Si la clé se trouve à proximité immédiate du véhicule : appuyez sur la touche  de la clé.

Vous pouvez relâcher la touche dès que le coffre commence à se fermer.

▶ Interruption du processus de fermeture :

- appuyez sur la touche  de la clé ou
- appuyez sur la touche de fermeture ① ou la touche de verrouillage ② qui se trouve sur le couvercle de coffre ou
- appuyez sur la touche de commande à distance qui se trouve sur la porte du conducteur ou
- sur les véhicules équipés de la fonction HANDS-FREE ACCESS : balancez le pied

dans la zone de détection des capteurs sous le pare-chocs

- ❗ Si vous appuyez sur la touche  de la clé ou que vous déclenchez la fonction HANDS-FREE ACCESS après l'interruption du processus de fermeture, le couvercle de coffre s'ouvre.

Véhicules équipés de la fermeture à distance du coffre et de la fonction KEYLESS-GO :

lorsque toutes les portes sont fermées, vous pouvez fermer le coffre et verrouiller le véhicule simultanément. Pour cela, la clé doit se trouver derrière le véhicule.

- ▶ Appuyez sur la touche de verrouillage ② qui se trouve dans le coffre, puis relâchez-la.

Si la fonction KEYLESS-GO détecte une clé à l'extérieur du véhicule, le coffre se ferme et le véhicule se verrouille.

- ❗ Si la fonction KEYLESS-GO détecte seulement une clé et que celle-ci se trouve dans le coffre, le coffre se rouvre après la fermeture.

Si une 2e clé est détectée à l'extérieur du véhicule, le coffre reste fermé.

HANDS-FREE ACCESS

Consignes de sécurité importantes

ATTENTION

Le système d'échappement du véhicule peut être brûlant. Si vous utilisez la fonction HANDS-FREE ACCESS, vous risquez de vous brûler au contact du système d'échappement. Il y a risque de blessure. Veillez à n'effectuer le mouvement que dans la zone de détection des capteurs.

! Si la clé se trouve dans la zone de détection arrière de la fonction KEYLESS-GO, le coffre peut s'ouvrir de manière intempestive, notamment dans les situations suivantes :

- lors du passage dans une station de lavage
- lors de l'utilisation d'un nettoyeur haute pression

Assurez-vous que la clé se trouve à au moins 10 ft (3 m) du véhicule.

Remarques générales

Les fonctions KEYLESS-GO et HANDS-FREE ACCESS vous permettent d'ouvrir et de fermer le coffre sans les mains, ou d'interrompre le processus. Cela peut notamment s'avérer utile si vous n'avez pas les mains libres. Un mouvement du pied sous le pare-chocs suffit. Tenez compte pour cela des remarques suivantes :

- Portez une clé dotée de la fonction KEYLESS-GO sur vous. La clé doit se trouver derrière le véhicule, dans la zone de détection de la fonction KEYLESS-GO.
- Avant de balancer le pied, veillez à adopter une position stable et à ce que l'espace disponible derrière le véhicule soit suffisant. Sinon, vous risquez de perdre l'équilibre, par exemple en cas de verglas.

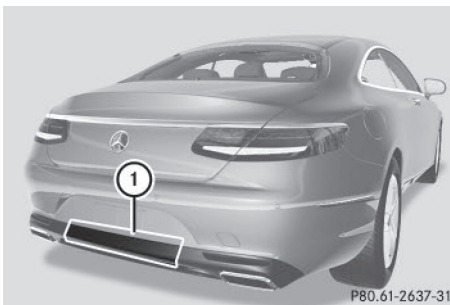

- Veillez à toujours balancer le pied uniquement dans la zone de détection des capteurs ①.

- Lorsque vous balancez le pied, tenez-vous à une distance d'au moins 12 in (30 cm) par rapport à l'arrière du véhicule.
- Lorsque vous balancez le pied, veillez à ne pas toucher le pare-chocs. Sinon, les capteurs risquent de ne pas fonctionner correctement.
- La fonction HANDS-FREE ACCESS ne fonctionne pas au démarrage du moteur.
- La fonction HANDS-FREE ACCESS peut être activée lorsqu'une clé dotée de la fonction KEYLESS-GO se trouve derrière le véhicule, dans la zone de détection de la fonction KEYLESS-GO. Le coffre peut alors s'ouvrir ou se fermer de manière intempestive, par exemple lorsque
 - vous vous asseyez sur le bord du coffre
 - vous déposez ou soulevez quelque chose derrière le véhicule
 - vous polissez la partie arrière du véhicule
 Ne portez pas de clé dotée de la fonction KEYLESS-GO dans ces situations ou dans des situations similaires. Vous éviterez ainsi que le hayon ne s'ouvre ou ne se ferme de manière intempestive.
- La fonction peut être limitée en cas de dépôts de sel d'épandage au niveau des capteurs ①.
- La fonction HANDS-FREE ACCESS peut être limitée si elle est actionnée par une prothèse de jambe.

Utilisation

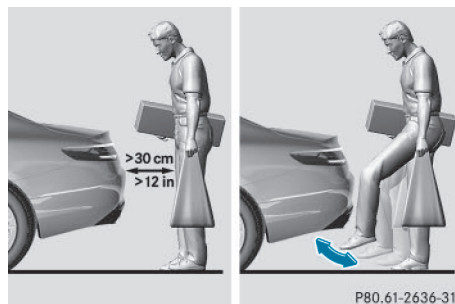

- **Ouverture/fermeture :** balancez le pied dans la zone de détection des capteurs ① sous le pare-chocs.

Un signal d'alerte retentit lorsque le coffre s'ouvre ou se ferme.

- **Si, après plusieurs tentatives, le coffre ne s'ouvre toujours pas :** attendez 10 secondes au minimum, puis balancez de nouveau le pied sous le pare-chocs.

- ❗ Si vous laissez le pied trop longtemps sous le pare-chocs, le coffre n'est ni ouvert ni fermé. Dans ce cas, répétez le mouvement plus rapidement.

Pour interrompre le processus d'ouverture ou de fermeture,

- balancez le pied dans la zone de détection des capteurs ① sous le pare-chocs ou
- appuyez sur la touche de fermeture qui se trouve sur le coffre ou
- appuyez sur la touche  de la clé

Si le processus de fermeture du coffre a été interrompu :

- Balancez de nouveau le pied sous le pare-chocs. Le coffre s'ouvre.

Si le processus d'ouverture du coffre a été interrompu :

- Balancez de nouveau le pied sous le pare-chocs. Le coffre se ferme.

Ouverture et fermeture automatiques de l'intérieur

Consignes de sécurité importantes

ATTENTION

Vous risquez d'être coincé lors de la fermeture automatique du coffre. En outre, des personnes (des enfants, par exemple) peuvent se trouver ou pénétrer dans la zone de fermeture lors du processus de fermeture. Il y a risque de blessure.

Lors du processus de fermeture, assurez-vous que personne ne se trouve à proximité de la zone de fermeture.

Pour interrompre le processus de fermeture, vous avez le choix entre les possibilités suivantes :

- Appuyez sur la touche  de la clé.
- Tirez ou appuyez sur la touche de commande à distance qui se trouve sur la porte du conducteur.
- Appuyez sur la touche de fermeture ou la touche de verrouillage qui se trouve sur le couvercle du coffre.

ATTENTION

Les moteurs thermiques dégagent des gaz d'échappement toxiques, tels que du monoxyde de carbone. Lorsque le coffre est ouvert alors que le moteur tourne, en particulier pendant la marche, des gaz d'échappement peuvent pénétrer dans l'habitacle. Il y a risque d'intoxication.

Arrêtez toujours le moteur avant d'ouvrir le couvercle de coffre. Ne conduisez jamais avec le coffre ouvert.

- ❗ Lors de son ouverture, le couvercle du coffre pivote vers le haut. Veillez par conséquent à lui réserver un espace de manœuvre suffisant.

- ❗ Vous trouverez les cotes d'ouverture du couvercle de coffre dans le chapitre « Caractéristiques du véhicule » (▷ page 314).

Ouverture et fermeture



Lorsque le véhicule est à l'arrêt et déverrouillé, vous pouvez ouvrir et fermer le coffre depuis le siège du conducteur.

- ▶ **Ouverture:** tirez la touche de commande à distance du coffre ① jusqu'à ce que le coffre s'ouvre.
- ▶ **Fermeture:** appuyez sur la touche de commande à distance du coffre ① jusqu'à ce que le coffre soit complètement fermé.

Verrouillage séparé du coffre

Vous pouvez verrouiller le coffre de manière séparée. Si vous déverrouillez ensuite le véhicule de manière centralisée, le coffre reste verrouillé et ne peut pas être ouvert.

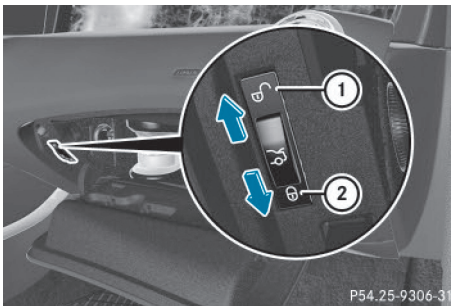

Activation du verrouillage séparé du coffre :

- ▶ Fermez le coffre.
- ▶ Ouvrez la boîte à gants.
- ▶ Mettez le contacteur en position ②.
Si vous déverrouillez le véhicule de manière centralisée, le coffre reste verrouillé.
- ❗ Vous pouvez également verrouiller la boîte à gants (> page 221).

Désactivation du verrouillage séparé du coffre :

- ▶ Ouvrez la boîte à gants.
- ▶ Mettez le contacteur en position ①.
Si vous déverrouillez le véhicule de façon centralisée, le coffre est également déverrouillé.

Déverrouillage du coffre (clé de secours)

- ❗ Lors de son ouverture, le couvercle du coffre pivote vers le haut. Veillez par conséquent à lui réserver un espace de manœuvre suffisant.

Si vous ne pouvez plus déverrouiller le coffre

- avec la clé ou
- avec la fonction HANDS-FREE ACCESS ou
- avec la touche de commande à distance qui se trouve sur l'unité de commande située sur la porte, utilisez le déverrouillage de secours.
- ▶ Retirez la clé de secours de la clé (> page 92).
- ▶ Abaissez l'accoudoir arrière.

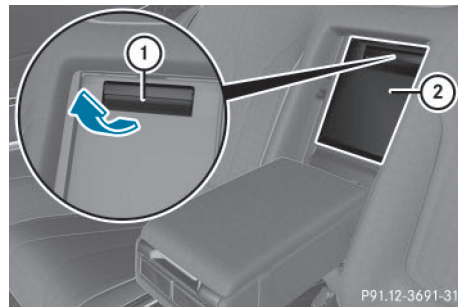

- ▶ Tirez la poignée ① et abaissez le cache ②.

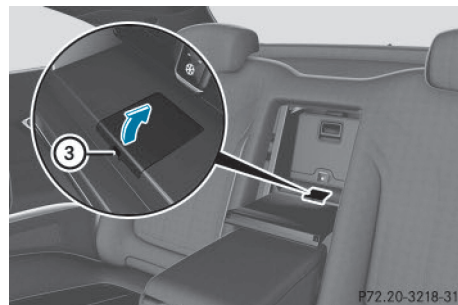

- ▶ Introduisez l'extrémité de la clé de secours dans l'orifice ③ et tournez.
Le cache de la serrure se soulève.

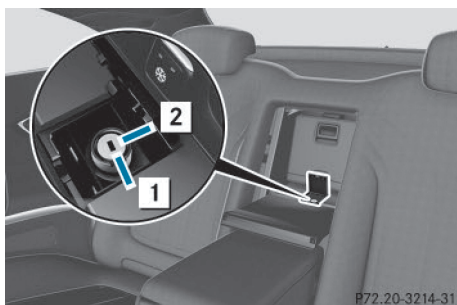

- 1 Position de base
- 2 Déverrouillage

- ▶ Introduisez la clé de secours dans la serrure jusqu'en butée.
- ▶ Tournez la clé de secours (depuis la position 1) dans le sens inverse des aiguilles d'une montre jusqu'en butée (position 2). Le coffre se déverrouille et s'ouvre légèrement.
- ▶ Ramenez la clé de secours sur la position 1, puis retirez-la.
- ▶ Insérez la clé de secours dans la clé.
- ▶ Fermez le cache de la serrure.
- ▶ Relevez le cache 2 jusqu'à ce qu'il soit verrouillé.
- ▶ Relevez l'accoudoir arrière.

i Lorsque vous verrouillez le véhicule (▷ page 95), le coffre est également verrouillé.

Déverrouillage de secours du coffre

La touche de déverrouillage de secours vous permet de déverrouiller le coffre de l'intérieur.

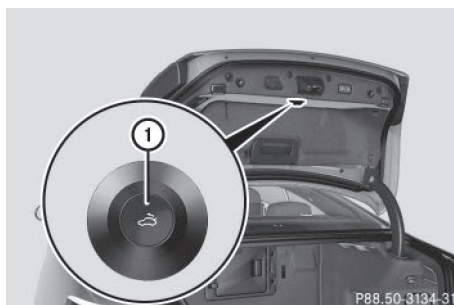

- ▶ Appuyez brièvement sur la touche de déverrouillage de secours 1. Le coffre se déverrouille et s'ouvre.

Vous pouvez déverrouiller le coffre à l'arrêt ou pendant la marche à l'aide du déverrouillage de secours du coffre.

Le déverrouillage de secours du coffre ne fonctionne pas si la batterie du véhicule est débranchée ou déchargée.

Eclairage en cas de déverrouillage de secours du coffre :

- La touche de déverrouillage de secours 1 clignote pendant 30 minutes après l'ouverture du couvercle de coffre.
- La touche de déverrouillage de secours 1 clignote pendant 60 minutes après la fermeture du couvercle de coffre.

Vitres latérales

Consignes de sécurité importantes

⚠ ATTENTION

Lors de l'ouverture d'une vitre latérale, celle-ci pourrait vous entraîner dans son mouvement et vous pourriez être coincé entre la vitre et l'encadrement. Il y a risque de blessure.

Lors de l'ouverture, assurez-vous que personne ne touche la vitre. Si quelqu'un est coincé, relâchez immédiatement la touche ou tirez-la pour refermer la vitre latérale.

⚠ ATTENTION

Vous risquez d'être coincé dans la zone de fermeture d'une vitre latérale lors de la fermeture. Il y a risque de blessure.

Veillez à ne pas vous trouver dans la zone de fermeture lors de la fermeture. Si quelqu'un est coincé, relâchez immédiatement la touche ou appuyez sur la touche pour rouvrir la vitre latérale.

⚠ ATTENTION

Les enfants risquent de se coincer en actionnant les vitres latérales, en particulier s'ils sont sans surveillance. Il y a risque de blessure.

Activez la sécurité enfants au niveau des vitres latérales arrière. Lorsque vous quittez le véhicule, prenez toujours la clé avec vous et verrouillez le véhicule. Ne laissez jamais des enfants sans surveillance à l'intérieur du véhicule.

Fonction d'inversion des vitres latérales

Les vitres latérales avant sont équipées d'une fonction d'inversion automatique. Si un objet rigide empêche l'une des vitres latérales avant de remonter complètement ou qu'il entrave le processus de fermeture automatique, celle-ci se rouvre automatiquement. Lors du processus de fermeture manuel, la vitre latérale ne se rouvre automatiquement qu'une fois que vous avez relâché la touche correspondante. La fonction d'inversion automatique est uniquement un système d'aide et elle n'est pas en mesure de remplacer votre vigilance lors de la fermeture des vitres latérales.

⚠ ATTENTION

La fonction d'inversion ne réagit pas

- aux éléments mous, légers et minces (par exemple de petits doigts)
- pendant la réinitialisation

Par conséquent, la fonction d'inversion ne permet pas d'éviter que vous soyez coincé dans ces situations. Il y a risque de blessure.

Veillez à ne pas vous trouver dans la zone de fermeture lors de la fermeture. Si quelqu'un est coincé, appuyez sur la touche pour rouvrir la vitre latérale.

Informations figurant dans la notice d'utilisation numérique

Vous trouverez dans la notice d'utilisation numérique des informations sur les thèmes suivants :

- Ouverture et fermeture des vitres latérales
- Ouverture confort
- Fermeture confort
- Réinitialisation des vitres latérales

Problèmes relatifs aux vitres latérales **ATTENTION**

Lorsque une vitre latérale se ferme de nouveau immédiatement après un blocage ou une réinitialisation, la vitre latérale se ferme avec une grande force, voire la force maximale. La fonction d'inversion est alors désactivée. Vous risquez alors d'être coincé dans la zone de fermeture. Il y a risque de blessure, voire danger de mort.

Veillez à ne pas vous trouver dans la zone de fermeture. Pour interrompre le processus de fermeture, relâchez la touche ou appuyez de nouveau sur la touche pour rouvrir la vitre latérale.

Problèmes	Causes et conséquences possibles et ► Solutions
Il est impossible de fermer une vitre latérale car des objets (des feuilles, par exemple) se trouvent dans le guide de la vitre et empêchent celle-ci de remonter.	<ul style="list-style-type: none"> ► Enlevez les objets. ► Fermez la vitre latérale.
Il est impossible de fermer une vitre latérale et la cause du blocage n'est pas visible.	<p>Si une vitre latérale se bloque lors de sa fermeture et se rouvre légèrement :</p> <ul style="list-style-type: none"> ► Immédiatement après le blocage, tirez de nouveau la touche correspondante jusqu'à ce que la vitre latérale soit fermée. La vitre latérale est fermée avec une plus grande force. <p>Si la vitre latérale se bloque une nouvelle fois lors de sa fermeture et se rouvre légèrement :</p> <ul style="list-style-type: none"> ► Immédiatement après le blocage, tirez de nouveau la touche correspondante jusqu'à ce que la vitre latérale soit fermée. La vitre latérale se ferme sans protection anticoincement.

Toit panoramique**Commande du store pare-soleil du toit panoramique****Consignes de sécurité importantes** **ATTENTION**

Vous pouvez être coincé entre le store pare-soleil et le cadre lors de l'ouverture ou de la fermeture. Il y a risque de blessure.

Veillez à ne pas vous trouver dans la zone de déplacement du store pare-soleil lors de l'ouverture ou de la fermeture.

Si quelqu'un est coincé,

- relâchez immédiatement la touche ou
- actionnez brièvement la touche dans n'importe quelle direction pendant le mouvement automatique

L'ouverture ou la fermeture est alors interrompue.

Le store pare-soleil protège du rayonnement solaire.

Fonction d'inversion du store pare-soleil

Le store pare-soleil est équipé d'une fonction d'inversion automatique. Si un objet rigide empêche le store pare-soleil de se fermer complètement ou qu'il entrave le processus de fermeture, celui-ci se rouvre légèrement. La fonction d'inversion automatique est uniquement un système d'aide et elle n'est pas en mesure de remplacer votre vigilance lors de la fermeture du store pare-soleil.

⚠ ATTENTION

La fonction d'inversion ne tient notamment pas compte des objets mous, légers et minces, tels que des petits doigts. Par conséquent, la fonction d'inversion ne permet pas d'éviter que vous soyez coincé dans ces situations. Il y a risque de blessure.

Veillez à ne pas vous trouver dans la zone de déplacement lors de la fermeture du store pare-soleil.

Si quelqu'un est coincé,



- relâchez immédiatement la touche ou
- actionnez brièvement la touche dans n'importe quelle direction pendant le mouvement automatique

Le processus de fermeture s'arrête.

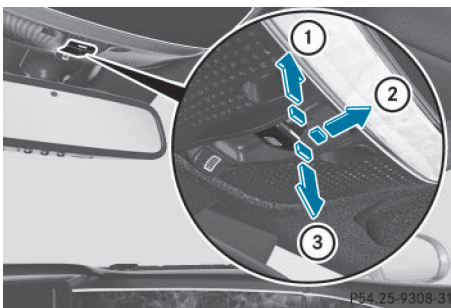
Ouverture et fermeture des stores pare-soleil



- ① Ouverture
- ② Ouverture
- ③ Fermeture

- ▶ Tournez la clé en position **1** ou **2** dans le contacteur d'allumage (▷ page 129).
- ▶ Poussez la touche  dans la direction ① ou tirez-la dans la direction ②. Le store pare-soleil s'ouvre.
- ▶ Tirez la touche  dans la direction ③. Le store pare-soleil se ferme.
- ⓘ Si vous poussez ou tirez la touche  au-delà du point de résistance, vous déclenchez un mouvement automatique dans la direction correspondante. Vous pouvez arrêter le mouvement automatique en tirant ou en appuyant sur la touche une nouvelle fois.

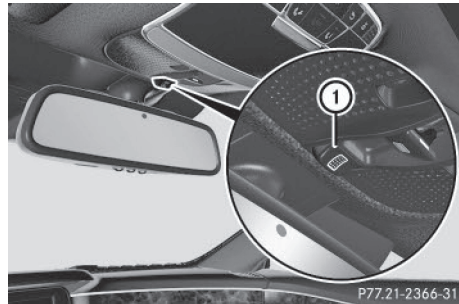

Véhicules sans MAGIC SKY CONTROL :



vous pouvez également déclencher et interrompre le mouvement automatique à l'aide de la touche ①.

- ▶ Tournez la clé en position **1** ou **2** dans le contacteur d'allumage (▷ page 129).
- ▶ Appuyez sur la touche ①.
 - Si le store pare-soleil est complètement fermé, il s'ouvre complètement.
 - Si le store pare-soleil n'est pas complètement fermé, il se ferme complètement.
 - Si le store pare-soleil est en mouvement, le mouvement automatique s'interrompt.

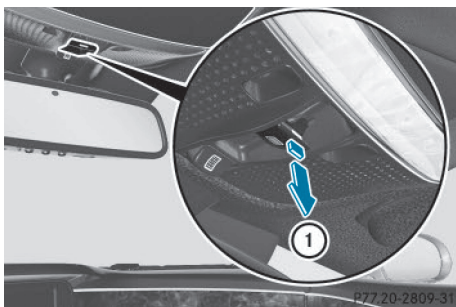
Réinitialisation du store pare-soleil du toit panoramique



Si le store pare-soleil s'ouvre ou se ferme uniquement par à-coups, réinitialisez-le.

- ▶ Tournez la clé en position **1** ou **2** dans le contacteur d'allumage (▷ page 129).
- ▶ Tirez la touche  à plusieurs reprises dans le sens de la flèche ① jusqu'au point de résistance et maintenez-la tirée jusqu'à ce que le store pare-soleil soit complètement fermé.
- ▶ Maintenez la touche  dans cette position pendant encore 1 seconde.
- ▶ Contrôlez que vous pouvez de nouveau ouvrir le store pare-soleil complètement (▷ page 104).
- ▶ Si ce n'est pas le cas, répétez les étapes ci-dessus.
- ▶ Si le store pare-soleil continue à ne s'ouvrir ou se fermer que par à-coups, adressez-vous à un atelier qualifié.

MAGIC SKY CONTROL

Remarques générales

Le MAGIC SKY CONTROL est un toit en verre dont la transparence peut être modifiée par l'application d'une tension électrique.

Vous pouvez commuter entre l'état obscurci et l'état transparent du MAGIC SKY CONTROL.

-  Le MAGIC SKY CONTROL s'obscurcit automatiquement au bout d'un certain

temps lorsque vous tournez la clé en position **0** dans le contacteur d'allumage ou que vous la retirez.

Risque d'électrocution

DANGER

Le MAGIC SKY CONTROL fonctionne sous haute tension. Si la garniture de toit située derrière le toit panoramique est endommagée ou qu'elle a été retirée, des composants électriques sont à découvert. Si vous touchez ces composants, vous risquez de recevoir une décharge électrique. Il y a danger de mort.

- Ne retirez jamais la garniture de toit située derrière le toit panoramique.
- Si la garniture de toit est endommagée, ne touchez pas les composants électriques qui se trouvent derrière celle-ci.
- Confiez toujours les travaux sur le MAGIC SKY CONTROL à un atelier qualifié.

Les composants haute tension du MAGIC SKY CONTROL sont protégés par la garniture de toit.

Le convertisseur de tension du MAGIC SKY CONTROL est muni d'un symbole de haute tension qui vous met en garde contre la haute tension. Les câbles électriques de la plage haute tension sont de couleur orange.

Commande du MAGIC SKY CONTROL

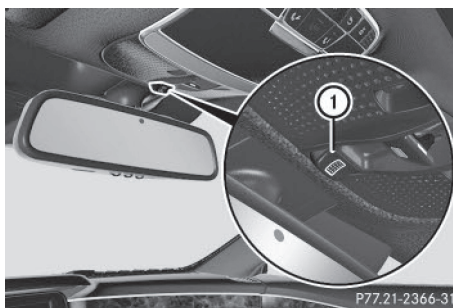

- ▶ Tournez la clé en position **1** ou **2** dans le contacteur d'allumage (▷ page 129).
Le MAGIC SKY CONTROL commute sur l'état dans lequel il se trouvait lorsque le moteur a été arrêté.
- ▶ **Modification de la transparence:**
appuyez sur la touche ①.
- ❗ Lorsque la température est inférieure à zéro, la modification s'effectue plus lentement et de manière irrégulière. Le processus complet peut durer un certain temps.

Informations utiles	110
Position assise correcte du conducteur	110
Sièges	111
Volant	113
Rétroviseurs	114
Fonction Mémoires	114

Informations utiles

- i** Cette notice d'utilisation décrit tous les modèles ainsi que l'ensemble des équipements de série et optionnels qui étaient disponibles pour votre véhicule au moment de la clôture de la rédaction de cette notice d'utilisation. Des divergences sont possibles selon les pays. Notez que votre véhicule n'est pas obligatoirement équipé de toutes les fonctions décrites. Cela vaut également pour les fonctions et systèmes importants pour la sécurité.
- i** Lisez les informations sur les ateliers qualifiés (▷ page 31).

Position assise correcte du conducteur

⚠ ATTENTION

Pendant la marche, vous risquez de perdre le contrôle du véhicule si vous

- réglez le siège du conducteur, les appuie-tête, le volant ou le rétroviseur
- bouclez votre ceinture de sécurité

Il y a risque d'accident.

Régalez le siège du conducteur, les appuie-tête, le volant ou le rétroviseur et bouclez votre ceinture de sécurité avant de démarrez le moteur.



- ▶ Lors du réglage du siège, tenez compte des consignes de sécurité (▷ page 111).
- ▶ Vérifiez que le réglage du siège ③ est correct (▷ page 112).

Lors du réglage des sièges, veillez à ce que

- vous soyez le plus éloigné possible de l'air-bag frontal du conducteur
- vous adoptiez une position assise droite et normale
- vous puissiez boucler votre ceinture de sécurité correctement
- le dossier de votre siège se trouve presque à la verticale
- l'inclinaison d'assise du siège soit réglée de manière à obtenir un léger soutien au niveau des cuisses
- vous puissiez enfoncer aisément les pédales
- ▶ Vérifiez que le réglage de l'appuie-tête est correct.

Ce faisant, veillez à ce que l'appuie-tête soit réglé de manière à ce que votre tête soit soutenue à hauteur des yeux et repose au centre de l'appuie-tête.

- ▶ Lors du réglage du volant, respectez les consignes de sécurité (▷ page 113).
- ▶ Vérifiez que le réglage du volant ① est correct (▷ page 114).

Lors du réglage du volant, veillez à ce que

- vos bras soient légèrement pliés lorsque vous tenez le volant
- vos jambes puissent bouger librement
- vous puissiez voir parfaitement tous les affichages sur le combiné d'instruments
- ▶ Respectez les consignes de sécurité relatives aux ceintures de sécurité (▷ page 51).
- ▶ Vérifiez que la ceinture de sécurité ② est bouclée correctement (▷ page 53).

La ceinture de sécurité doit

- bien s'appliquer sur le corps
- passer sur l'épaule
- passer, au niveau des hanches, dans le pli de l'aîne
- ▶ Avant de démarrer, réglez les rétroviseurs intérieurs et extérieurs de manière à avoir une bonne vue d'ensemble de la circulation (▷ page 114).
- ▶ Enregistrez les réglages du siège, du volant et des rétroviseurs extérieurs avec la fonction Mémoires (▷ page 114).

Sièges

Consignes de sécurité importantes

ATTENTION

Si des enfants règlent les sièges, ils risquent de se coincer, notamment s'ils sont sans surveillance. Il y a risque de blessure.

Lorsque vous quittez le véhicule, prenez toujours la clé avec vous et verrouillez le véhicule. Ne laissez jamais des enfants sans surveillance à l'intérieur du véhicule.

Vous pouvez régler les sièges lorsque la clé ne se trouve pas dans le contacteur d'allumage.

ATTENTION

Pendant la marche, vous risquez de perdre le contrôle du véhicule si vous

- réglez le siège du conducteur, les appuie-tête, le volant ou le rétroviseur
- bouclez votre ceinture de sécurité

Il y a risque d'accident.

Réglez le siège du conducteur, les appuie-tête, le volant ou le rétroviseur et bouclez votre ceinture de sécurité avant de démarrez le moteur.

ATTENTION

Si vous ne faites pas attention lorsque vous réglez la hauteur du siège, vous risquez de vous coincer et de vous blesser ou de coincer et de blesser d'autres occupants du véhicule. Les enfants notamment peuvent actionner par mégarde les touches de réglage électrique des sièges et se coincer. Il y a risque de blessure.

Veillez à ne pas glisser vos mains ou une autre partie du corps sous la tringlerie du système de réglage lors du déplacement du siège.

ATTENTION

Lorsque vous réglez un siège, vous ou un occupant du véhicule risquez de vous coincer, par exemple au niveau de la glissière du siège. Il y a risque de blessure.

Lorsque vous réglez un siège, assurez-vous que personne ne se trouve dans l'espace de manœuvre du siège et ne se coince une partie du corps.

ATTENTION

Si les appuie-tête ne sont pas posés et réglés correctement, ils ne sont pas en mesure d'apporter la protection prévue. Il y a un risque de blessure accru au niveau de la tête et de la nuque, par exemple en cas d'accident ou de freinage brutal!

Roulez toujours avec les appuie-tête posés. Avant de prendre la route, veillez pour chaque occupant du véhicule à ce que la tête soit

soutenue à hauteur des yeux et repose au centre de l'appuie-tête.

ATTENTION

Si le dossier du siège ne se trouve pas presque à la verticale, la ceinture de sécurité ne peut pas offrir la protection prévue. En cas de freinage brutal ou d'accident, vous risquez alors de glisser sous la ceinture de sécurité et de vous blesser, par exemple au niveau du bas-ventre ou du cou. Il y a un risque de blessure accru, voire danger de mort.

Réglez le siège correctement avant de prendre la route. Veillez toujours à ce que le dossier du siège se trouve presque à la verticale et à ce que la partie supérieure de la ceinture de sécurité passe sur le milieu de l'épaule.

! Pour éviter d'endommager les sièges et le chauffage des sièges, tenez compte des remarques suivantes :

- Veillez à ne pas renverser de liquides sur les sièges. Si quelque chose venait néanmoins à se répandre sur les sièges, séchez-les aussi rapidement que possible.
- Si les housses sont mouillées ou humides, ne mettez pas le chauffage des sièges en marche. Ne vous servez pas non plus du chauffage des sièges pour sécher les sièges.
- Nettoyez les housses conformément aux recommandations qui figurent dans le chapitre « Entretien de l'intérieur du véhicule ».
- Ne transportez pas de charges lourdes sur les sièges. Ne posez pas non plus d'objets pointus sur les assises (couteaux, clous ou outils, par exemple). Dans la mesure du possible, utilisez les sièges uniquement pour le transport des personnes.
- En cas d'utilisation du chauffage des sièges, ne couvrez pas les sièges avec des matériaux isolants (couvertures, manteaux, sacs, housses de protection, siè-

ges-enfants ou rehausses de siège, par exemple).

! Avant de remettre les sièges en position de marche, assurez-vous que le plancher sous, devant et derrière les sièges n'est pas encombré par des objets. Les sièges et/ou les objets risquent d'être endommagés.

Informations figurant dans la notice d'utilisation numérique

Vous trouverez dans la notice d'utilisation numérique des informations sur les thèmes suivants :

- Réglage des sièges
- Réglage des appuie-tête
- Réglage des sièges multicontours actifs
- Réglage du soutien lombaire à 4 réglages
- Mise en marche et arrêt de la ventilation des sièges

Mise en marche et arrêt du chauffage de siège

Mise en marche et arrêt

ATTENTION

Si vous enclenchez plusieurs fois de suite le chauffage des sièges, l'assise et les coussins du dossier risquent de devenir très chauds. Dans le cas des personnes qui ont une sensibilité réduite à la chaleur ou qui ont une capacité de réaction limitée aux températures élevées, cela peut avoir des effets sur la santé, voire provoquer des lésions similaires à des brûlures. Il y a un risque de blessure.

Par conséquent, n'enclenchez pas le chauffage des sièges plusieurs fois de suite.

Les 3 voyants rouges incorporés à la touche indiquent le niveau de chauffage sélectionné. Le chauffage passe automatiquement du niveau **3** au niveau **2** au bout de 8 minutes environ.

Le chauffage passe automatiquement du niveau **2** au niveau **1** au bout de 10 minutes environ.

Sur le niveau **1**, le chauffage s'arrête automatiquement au bout de 20 minutes environ.

Sièges avant



▶ Tournez la clé en position **1** ou **2** dans le contacteur d'allumage (▷ page 129).

▶ **Mise en marche**: appuyez sur la touche ① autant de fois qu'il est nécessaire pour sélectionner le niveau de chauffage souhaité.

▶ **Arrêt**: appuyez sur la touche ① autant de fois qu'il est nécessaire pour que tous les voyants soient éteints.

❗ Lorsque la tension de la batterie est trop basse, il se peut que le chauffage des sièges s'arrête.

Sièges arrière

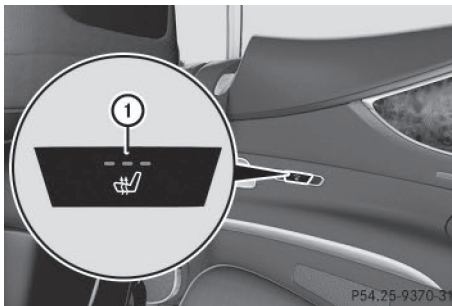

▶ Tournez la clé en position **1** ou **2** dans le contacteur d'allumage (▷ page 129).

▶ **Mise en marche**: appuyez sur la touche ① autant de fois qu'il est nécessaire pour sélectionner le niveau de chauffage souhaité.

▶ **Arrêt**: appuyez sur la touche ① autant de fois qu'il est nécessaire pour que tous les voyants soient éteints.

❗ Lorsque la tension de la batterie est trop basse, il se peut que le chauffage des sièges s'arrête.

Problèmes relatifs au chauffage des sièges

Vous trouverez de plus amples informations dans la notice d'utilisation numérique.

Volant

Consignes de sécurité importantes

⚠ ATTENTION

Pendant la marche, vous risquez de perdre le contrôle du véhicule si vous

- réglez le siège du conducteur, les appuie-tête, le volant ou le rétroviseur
- bouclez votre ceinture de sécurité

Il y a risque d'accident.

Réglez le siège du conducteur, les appuie-tête, le volant ou le rétroviseur et bouclez votre ceinture de sécurité avant de démarrez le moteur.

⚠ ATTENTION

Si des enfants règlent le volant, ils risquent de se coincer. Il y a risque de blessure.

Lorsque vous quittez le véhicule, prenez toujours la clé avec vous et verrouillez le véhicule. Ne laissez jamais des enfants sans surveillance à l'intérieur du véhicule.

Le réglage électrique du volant est possible lorsque la clé ne se trouve pas dans le contacteur d'allumage.

Informations figurant dans la notice d'utilisation numérique

Vous trouverez dans la notice d'utilisation numérique des informations sur les thèmes suivants :

- Réglage du volant
- Chauffage du volant
- Aide à la montée et à la descente

Rétroviseurs

Vous trouverez dans la notice d'utilisation numérique des informations sur les thèmes suivants :

- Rétroviseur intérieur
- Rétroviseurs extérieurs
- Rétroviseurs à commutation jour/nuit automatique
- Position « marche arrière » du rétroviseur extérieur côté passager

Fonction Mémoires

Vous trouverez dans la notice d'utilisation numérique des informations sur les thèmes suivants :

- Mémorisation des réglages
- Rappel des réglages mémorisés

Informations utiles	116
Eclairage extérieur	116
Eclairage intérieur	119
Remplacement des ampoules	119
Essuie-glaces	120

Informations utiles

i Cette notice d'utilisation décrit tous les modèles ainsi que l'ensemble des équipements de série et optionnels qui étaient disponibles pour votre véhicule au moment de la clôture de la rédaction de cette notice d'utilisation. Des divergences sont possibles selon les pays. Notez que votre véhicule n'est pas obligatoirement équipé de toutes les fonctions décrites. Cela vaut également pour les fonctions et systèmes importants pour la sécurité.

i Lisez les informations sur les ateliers qualifiés (▷ page 31).

Eclairage extérieur

Remarques générales

Pour des raisons de sécurité, Mercedes-Benz vous recommande de rouler également avec l'éclairage allumé pendant la journée. Sur les véhicules destinés à certains pays, la commande de l'éclairage extérieur du véhicule peut différer en fonction de dispositions légales diverses ou pour des raisons de convenance.

Voyages à l'étranger

Feux de croisement symétriques

Vous devez passer à des feux de croisement symétriques dans les pays où le côté de circulation diffère de celui du pays d'immatriculation. Grâce à cette mesure, les usagers circulant en sens inverse ne seront pas éblouis. Lorsque les feux sont réglés en position symétrique, le bord de la voie n'est plus éclairé si loin et si haut.

Faites régler les projecteurs avant de franchir la frontière d'un de ces pays, le plus près possible de la frontière, par un atelier qualifié.

Feux de croisement asymétriques

Une fois entré dans le pays, faites régler les projecteurs sur la position asymétrique par un atelier qualifié, et ce, le plus près possible de la frontière.

Informations figurant dans la notice d'utilisation numérique

Vous trouverez dans la notice d'utilisation numérique des informations sur les thèmes suivants :

- Feux de détresse
- Désembuage des projecteurs à l'intérieur

Réglage de l'éclairage extérieur

Possibilités de réglage

Vous pouvez régler l'éclairage extérieur à l'aide

- du commutateur d'éclairage
- du commodo (▷ page 117)

Commutateur d'éclairage

Utilisation

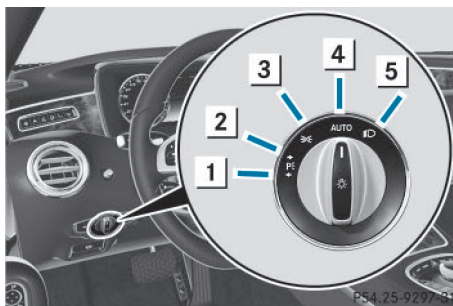

- 1** ←P↔ Feux de stationnement gauches
- 2** P↔ Feux de stationnement droits
- 3** >00< Feux de position, éclairage de la plaque d'immatriculation et éclairage des instruments

4 **AUTO** Eclairage extérieur automatique commandé par le capteur de luminosité

5  Feux de croisement/feux de route

Si vous entendez un signal d'alerte lorsque vous quittez le véhicule, cela peut signifier que l'éclairage est allumé.

▶ Tournez le commutateur d'éclairage sur **AUTO**.

L'éclairage extérieur (à l'exception des feux de position/feux de stationnement) s'éteint automatiquement lorsque

- vous retirez la clé du contacteur d'allumage
- vous ouvrez la porte du conducteur alors que la clé se trouve en position **0** dans le contacteur d'allumage

Informations figurant dans la notice d'utilisation numérique

Vous trouverez dans la notice d'utilisation numérique des informations sur les thèmes suivants :

- Eclairage extérieur automatique
- Feux de croisement
- Feux de position
- Feux de stationnement

Commodo

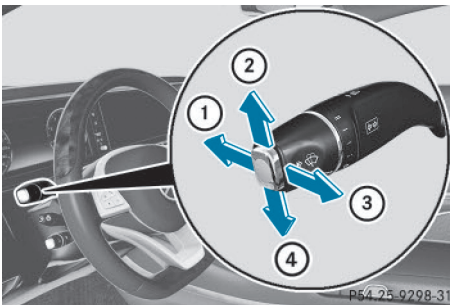

- 1 Feux de route
- 2 Clignotants droits
- 3 Appel de phares
- 4 Clignotants gauches

Vous trouverez dans la notice d'utilisation numérique des informations sur les thèmes suivants :

- Clignotants
- Feux de route
- Appel de phares

Eclairage d'intersection



L'éclairage d'intersection augmente considérablement l'angle d'éclairage de la portion de route dans laquelle le véhicule s'engage et permet ainsi de mieux repérer les virages serrés, par exemple. Il peut uniquement être activé lorsque les feux de croisement sont allumés.

Actif :

- Si vous allumez les clignotants ou tournez le volant alors que vous roulez à moins de 25 mph (40 km/h).
- Si vous tournez le volant alors que vous roulez entre 25 mph (40 km/h) et 45 mph (70 km/h).

L'éclairage d'intersection peut encore rester allumé pendant 3 minutes au maximum, mais s'éteint ensuite automatiquement.

Assistant adaptatif des feux de route PLUS

Remarques générales

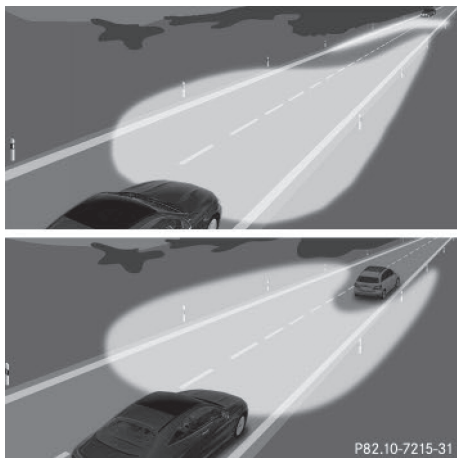

L'assistant adaptatif des feux de route PLUS vous permet de commuter automatiquement entre les feux de croisement, les feux de route partiels et les feux de route.

Les feux de route partiels répartissent l'éclairage des feux de route de manière à ne pas gêner les autres usagers. Les usagers sont exclus de la couverture des feux de route. Cela permet d'éviter l'éblouissement. Lorsqu'un véhicule vous précède, par exemple, les feux de route éclairent les zones situées à droite et à gauche, tandis que le véhicule se trouve dans le cône de lumière des feux de croisement.

Le système adapte automatiquement le site des feux de croisement en fonction de la distance par rapport aux autres véhicules. Lorsque le système ne détecte plus aucun autre véhicule, il passe de nouveau aux feux de route.

Si la réflexion des feux de route ou des feux de route partiels sur les panneaux est trop importante, l'intensité de l'éclairage est automatiquement diminuée de manière à éviter un auto-éblouissement du conducteur dû à la réverbération.

Le capteur optique du système se trouve derrière le pare-brise, au niveau de l'unité de commande au plafonnier.

Consignes de sécurité importantes

ATTENTION

L'assistant adaptatif des feux de route PLUS ne détecte pas les usagers

- qui n'ont pas d'éclairage, tels que les piétons
- dont l'éclairage est faible, tels que les cyclistes
- dont l'éclairage est masqué, par exemple par une glissière de sécurité

Dans de très rares cas, il peut arriver que l'assistant adaptatif des feux de route PLUS ne détecte pas les usagers équipés d'un éclairage propre ou qu'il les détecte trop tard.

Dans ce genre de situations ou dans des situations similaires, les feux de route automatiques ne sont pas désactivés (s'ils sont déjà activés) ou sont activés malgré tout. Il y a risque d'accident.

Soyez toujours attentif aux conditions de circulation et éteignez les feux de route à temps.

L'assistant adaptatif des feux de route PLUS ne peut pas tenir compte des conditions routières et météorologiques ni des conditions de circulation. L'assistant adaptatif des feux de route PLUS est uniquement un système d'aide. Vous êtes responsable de l'éclairage correct du véhicule en fonction de la luminosité et des conditions de visibilité ambiantes ainsi que des conditions de circulation.

La détection peut notamment être limitée

- lorsque les conditions de visibilité sont mauvaises (en cas de brouillard, de forte pluie ou de chutes de neige, par exemple)
- lorsque les capteurs sont encrassés ou masqués

Activation et désactivation de l'assistant adaptatif des feux de route PLUS

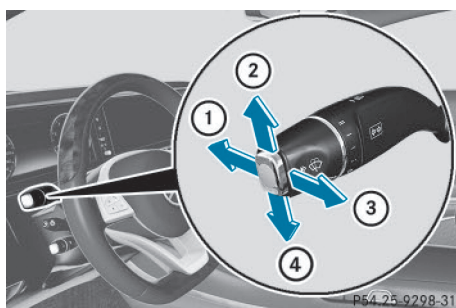

- ① Feux de route
- ② Clignotants droits
- ③ Appel de phares
- ④ Clignotants gauches

► **Activation :** tournez le commutateur d'éclairage sur **AUTO**.

► Actionnez le commodo dans le sens de la flèche ① au-delà du point de résistance. Lorsque le capteur de luminosité allume les feux de croisement dans l'obscurité, le voyant  qui se trouve sur le visuel multifonction s'allume.

Lorsque vous roulez à plus de 16 mph (25 km/h) environ :

Le site des projecteurs est réglé automatiquement en fonction de la distance par rapport aux autres usagers.

Lorsque vous roulez à plus de 19 mph (30 km/h) environ et qu'aucun autre usager n'est détecté :

Les feux de route s'allument automatiquement. Le voyant  qui se trouve sur le combiné d'instruments s'allume également.



Lorsque vous roulez à plus de 28 mph (45 km/h) environ et que d'autres usagers sont détectés :

Le système commute automatiquement sur les feux de route partiels. Le voyant  qui se trouve sur le combiné d'instruments s'allume également.

Dès que vous roulez à moins de 25 mph (40 km/h) environ :

Les feux de route partiels s'éteignent automatiquement. Si aucun autre usager n'est détecté, les feux de route s'allument.

Dès que vous roulez à moins de 16 mph (25 km/h) environ ou lorsque la route est suffisamment éclairée :

Les feux de route s'éteignent automatiquement. Le voyant  qui se trouve sur le combiné d'instruments s'éteint. Le voyant  qui se trouve sur le visuel multifonction reste allumé.

► **Désactivation :** tirez le commodo pour le ramener dans sa position initiale ou tournez le commutateur d'éclairage sur une autre position.

Le voyant  qui se trouve sur le visuel multifonction s'éteint.

Eclairage intérieur

Vous trouverez une vue d'ensemble de l'éclairage intérieur et de l'unité de commande au plafonnier dans la section « Du premier coup d'œil ».

Vous trouverez dans la notice d'utilisation numérique des informations sur les thèmes suivants :

- Commande automatique de l'éclairage intérieur
- Commande manuelle de l'éclairage intérieur
- Eclairage de secours actif en cas d'accident

Remplacement des ampoules

Les blocs optiques avant et arrière de votre véhicule sont équipés de lampes LED. Ne remplacez pas vous-même les lampes de votre véhicule. Adressez-vous à un atelier qualifié disposant des connaissances et de

l'outillage nécessaires pour mener les travaux requis à bien.

Les blocs optiques jouent un rôle essentiel dans la sécurité du véhicule. Veillez par conséquent à ce que toutes les ampoules soient toujours en bon état. Faites contrôler régulièrement le réglage des projecteurs.

Essuie-glaces

Mise en marche et arrêt des essuie-glaces

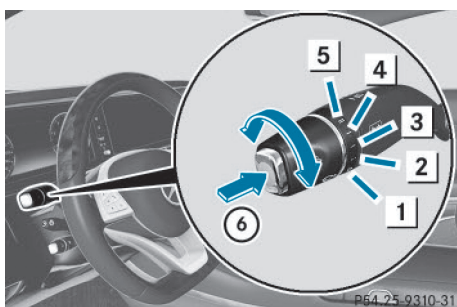

- 1 Arrêt
- 2 Balayage intermittent lent (faible sensibilité du capteur de pluie)
- 3 Balayage intermittent rapide (sensibilité élevée du capteur de pluie)
- 4 Balayage continu lent
- 5 Balayage continu rapide
- 6 Balayage unique / balayage avec amenée d'eau

Les vitres ne sont plus nettoyées correctement lorsque les balais d'essuie-glace sont usés. Dès lors, vous n'êtes plus en mesure d'évaluer les conditions de circulation.

Remplacement des balais d'essuie-glace

Consignes de sécurité importantes

ATTENTION

Si les essuie-glaces se mettent en marche lors du remplacement des balais d'essuie-glace,

vous risquez d'être coincé par le bras d'essuie-glace. Il y a risque de blessure.

Veillez à toujours arrêter les essuie-glaces et couper le contact avant de remplacer les balais d'essuie-glace.

Remplacement des balais d'essuie-glace

Positionnement des bras d'essuie-glace à la perpendiculaire

Véhicules sans fonction KEYLESS-GO :

- ▶ Tournez la clé en position **0** dans le contacteur d'allumage (▷ page 129).
- ▶ Tournez le commodo sur .
- ▶ Tournez la clé en position **1** dans le contacteur d'allumage (▷ page 129).
- ▶ Lorsque les bras d'essuie-glace se trouvent à la verticale par rapport au capot, ramenez la clé en position **0** dans le contacteur d'allumage (▷ page 129).
- ▶ Retirez la clé.
- ▶ Ecartez les bras d'essuie-glace du pare-brise jusqu'à encliquetage.

Véhicules équipés de la fonction KEYLESS-GO :

- ▶ Arrêtez le moteur.
- ▶ Retirez le pied de la pédale de frein.
- ▶ Tournez le commodo sur .
- ▶ Appuyez sur la touche de démarrage et d'arrêt autant de fois qu'il est nécessaire pour mettre l'essuie-glace en marche.
- ▶ Lorsque les bras d'essuie-glace se trouvent à la verticale par rapport au capot, appuyez sur la touche de démarrage et d'arrêt autant de fois qu'il est nécessaire pour que les essuie-glaces s'immobilisent.
- ▶ Ecartez les bras d'essuie-glace du pare-brise jusqu'à encliquetage.

Dépose du balai d'essuie-glace

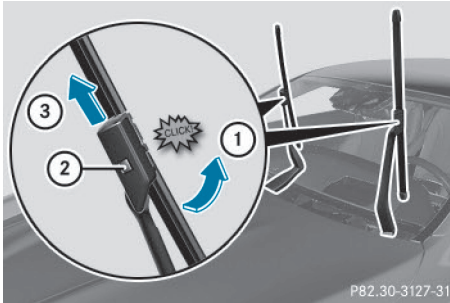

- ▶ **Mise en position de dépose du balai d'essuie-glace:** tenez le bras d'essuie-glace avec une main. Tournez le balai d'essuie-glace dans le sens de la flèche ① avec l'autre main au-delà du point de résistance.
- En position de dépose, le balai d'essuie-glace s'encliquette.
- ▶ **Dépose du balai d'essuie-glace:** appuyez fermement sur le bouton de déverrouillage ② et dégagez le balai d'essuie-glace en le tirant par le haut ③.

Pose des balais d'essuie-glace

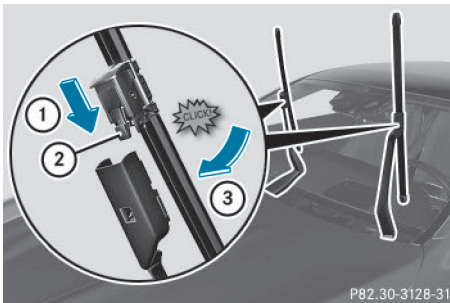

- ▶ Glissez le balai neuf sur le bras d'essuie-glace dans le sens de la flèche ①, jusqu'à ce que l'ergot ② s'encliquette.
 - ▶ Poussez le balai d'essuie-glace dans le sens de la flèche ③ au-delà du point de résistance afin qu'il quitte la position de dépose.
- Le balai d'essuie-glace se désencliquette et peut de nouveau se déplacer librement.

- ▶ Vérifiez que le balai est bien fixé.
- ▶ Rabattez le bras d'essuie-glace sur le pare-brise.

Problèmes relatifs aux essuie-glaces

Vous trouverez de plus amples informations dans la notice d'utilisation numérique.

Informations utiles	124
Vue d'ensemble des systèmes de climatisation	124
Commande des systèmes de climatisation	125

Informations utiles

- i** Cette notice d'utilisation décrit tous les modèles ainsi que l'ensemble des équipements de série et optionnels qui étaient disponibles pour votre véhicule au moment de la clôture de la rédaction de cette notice d'utilisation. Des divergences sont possibles selon les pays. Notez que votre véhicule n'est pas obligatoirement équipé de toutes les fonctions décrites. Cela vaut également pour les fonctions et systèmes importants pour la sécurité.
- i** Lisez les informations sur les ateliers qualifiés (▷ page 31).

Vue d'ensemble des systèmes de climatisation

Remarques générales

Veillez respecter les réglages recommandés qui sont décrits dans les pages suivantes. Sinon, les vitres risquent de se couvrir de buée.

Pour que les vitres ne se couvrent pas de buée,

- n'arrêtez que brièvement la climatisation
- ne mettez le recyclage d'air en marche que pour une courte durée
- activez la fonction de refroidissement avec déshumidification de l'air
- activez si nécessaire la fonction de dégivrage du pare-brise pour une courte durée

La climatisation régule la température et agit sur l'humidité de l'air dans l'habitacle. Le filtre à air purifie l'air et peut ainsi contribuer à l'amélioration de la température ambiante.

Vous pouvez activer la fonction de refroidissement avec déshumidification de l'air uniquement lorsque le moteur tourne. La climatisation fonctionne de manière optimale uniquement si les vitres latérales et le toit sont fermés.

La fonction d'utilisation de la chaleur résiduelle peut uniquement être activée et désactivée lorsque le contact est coupé (voir la rubrique « Chaleur résiduelle » dans la notice d'utilisation numérique).

- i** Par temps chaud, ventilez le véhicule pendant un court instant, par exemple avec l'ouverture confort (voir la rubrique « Ouverture confort » dans la notice d'utilisation numérique). Cela accélère le refroidissement et la température souhaitée dans l'habitacle sera ainsi atteinte plus rapidement.
- i** Le filtre intégré retient la plus grande partie des particules de poussière et de suie et la totalité du pollen des fleurs. Il permet en outre de réduire les substances polluantes gazeuses contenues dans l'air et les odeurs. L'encrassement du filtre réduit la quantité d'air pouvant ventiler l'habitacle. Tenez compte de l'intervalle de remplacement du filtre qui est spécifié dans le carnet de maintenance. Etant donné que cet intervalle dépend des conditions environnementales (forte pollution de l'air, par exemple), il peut être plus court que celui spécifié dans le carnet de maintenance.
- i** En fonction de différents facteurs tels que la température extérieure, la soufflante peut se mettre automatiquement en marche 60 minutes après que vous avez retiré la clé du contacteur d'allumage. Le véhicule est alors ventilé pendant 30 minutes pour permettre au climatiseur automatique de sécher.

Unité de commande du climatiseur automatique

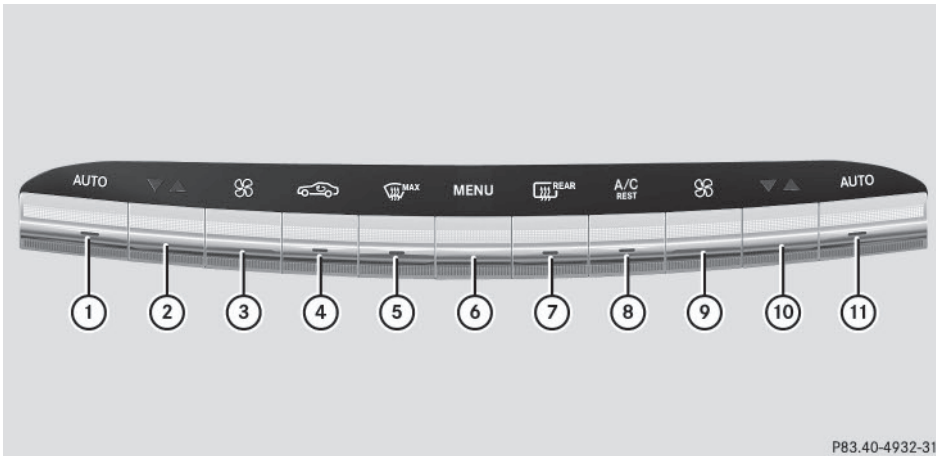

P83.40-4932-31

- ① Régulation automatique de la climatisation, côté gauche
- ② Réglage de la température, côté gauche
- ③ Réglage du débit d'air, côté gauche
- ④ Mise en marche et arrêt du recyclage d'air
- ⑤ Dégivrage du pare-brise
- ⑥ Affichage du menu Climatisation de COMAND Online (voir la notice d'utilisation spécifique)
- ⑦ Mise en marche et arrêt du chauffage de la lunette arrière
- ⑧ Mise en marche et arrêt du refroidissement avec déshumidification de l'air
Mise en marche et arrêt du système d'utilisation de la chaleur résiduelle
- ⑨ Réglage du débit d'air, côté droit
- ⑩ Réglage de la température, côté droit
- ⑪ Régulation automatique de la climatisation, côté droit

Climatisation

Commande des systèmes de climatisation

Vous trouverez dans la notice d'utilisation numérique des informations sur les thèmes suivants :

- Mise en marche et arrêt de la climatisation
- Mise en marche et arrêt du refroidissement avec déshumidification de l'air
- Régulation automatique de la climatisation
- Réglage du mode de régulation de la climatisation
- Réglage de la température
- Réglage de la répartition d'air
- Réglage du débit d'air
- Activation et désactivation de la fonction de synchronisation
- Dégivrage du pare-brise
- Desembuage des vitres
- Mise en marche et arrêt du chauffage de la lunette arrière
- Mise en marche et arrêt du recyclage d'air
- Mise en marche et arrêt du système d'utilisation de la chaleur résiduelle
- Parfumeur d'ambiance

- Ionisation
- Réglage des buses de ventilation

Informations utiles	128
Consignes de rodage	128
Conduite	128
Boîte de vitesses automatique	134
Ravitaillement en carburant	137
Stationnement	140
Recommandations pour la conduite	142
Systèmes d'aide à la conduite	144

Informations utiles

- i** Cette notice d'utilisation décrit tous les modèles ainsi que l'ensemble des équipements de série et optionnels qui étaient disponibles pour votre véhicule au moment de la clôture de la rédaction de cette notice d'utilisation. Des divergences sont possibles selon les pays. Notez que votre véhicule n'est pas obligatoirement équipé de toutes les fonctions décrites. Cela vaut également pour les fonctions et systèmes importants pour la sécurité.
- i** Lisez les informations sur les ateliers qualifiés (▷ page 31).

Consignes de rodage

Consignes de sécurité importantes

Les capteurs de certains systèmes d'aide à la conduite et systèmes de sécurité active se réinitialisent automatiquement après une certaine distance parcourue (suite à la livraison du véhicule ou à une réparation). Le système n'atteint son efficacité maximale qu'une fois le cycle d'initialisation achevé.

Des garnitures et des disques de frein neufs ou de rechange ne permettent d'obtenir un effet de freinage optimal qu'après plusieurs centaines de kilomètres. Vous devez donc compenser l'effet de freinage réduit par une pression accrue sur la pédale de frein.

Les 1 000 premiers miles (1 500 km)

Plus vous ménagerez le moteur au début, plus vous serez satisfait de ses performances par la suite.

- Parcourez par conséquent les 1 000 premiers miles (1 500 km) en faisant varier la vitesse et le régime moteur.
- Pendant cette période, évitez de solliciter trop fortement le moteur, en roulant à pleins gaz par exemple.

- En cas d'actionnement manuel de la boîte de vitesses, engagez le rapport immédiatement supérieur à temps, au plus tard lorsque l'aiguille du compte-tours se situe entre les $\frac{2}{3}$ et la zone rouge de l'indicateur du compte-tours.
- Ne descendez pas les rapports manuellement pour freiner le véhicule.
- N'enfoncez pas, si possible, la pédale d'accélérateur au-delà du point de résistance (kickdown).
- **Tous les véhicules (à l'exception des véhicules AMG)**: pour les 1 000 premiers miles (1 500 km), sélectionnez de préférence le programme de conduite **E**.

Consignes de rodage complémentaires pour les véhicules AMG :

- Au cours des 1 000 premiers miles (1 500 km), ne roulez pas à plus de 85 mph (140 km/h).
- Ne faites tourner le moteur au régime maximal de 4 500 tr/min que brièvement.
- Changez de rapport à temps.
- Pour les 1 000 premiers miles (1 500 premiers km), sélectionnez de préférence le programme de conduite **C**.

A partir de 1 000 miles (1 500 km), vous pouvez rouler progressivement à pleine vitesse et à des régimes plus élevés.

Tenez également compte de ces consignes de rodage lorsque le moteur ou des éléments de la chaîne cinématique ont été remplacés. Respectez toujours les limitations de vitesse en vigueur.

Conduite

Consignes de sécurité importantes

ATTENTION

Les objets éventuellement posés sur le plancher côté conducteur risquent d'entraver la course des pédales ou de bloquer une pédale si celle-ci est enfoncée. Cela compromet la

sécurité de fonctionnement et la sécurité routière du véhicule. Il y a risque d'accident. Rangez tous les objets en lieu sûr dans le véhicule afin d'éviter qu'ils ne se retrouvent sur le plancher côté conducteur. Fixez toujours les tapis de sol conformément aux prescriptions afin de ne pas entraver la course des pédales. N'utilisez pas de tapis de sol non fixés et ne superposez pas plusieurs tapis.

⚠ ATTENTION

L'utilisation des pédales peut être compromise si vous portez des chaussures inappropriées, par exemple

- des chaussures à semelle compensée
- des chaussures à talons hauts
- des pantoufles

Il y a risque d'accident.

Lorsque vous conduisez, portez toujours des chaussures appropriées afin de pouvoir utiliser les pédales en toute sécurité.

⚠ ATTENTION

Si vous coupez le contact pendant la marche, certaines fonctions importantes pour la sécurité ne seront pas disponibles ou ne le seront que de manière limitée. Cela peut concerner la direction assistée et l'assistance de freinage, par exemple. Vous devez alors fournir un effort beaucoup plus important pour diriger et freiner le véhicule. Il y a risque d'accident.

Ne coupez pas le contact pendant la marche.

⚠ ATTENTION

Si vous roulez alors que le frein de stationnement n'est pas complètement desserré, celui-ci risque de

- surchauffer et de provoquer un incendie
- ne plus assurer sa fonction de blocage

Il y a risque d'incendie et d'accident. Desserrez complètement le frein de stationnement avant de prendre la route.

❗ Ne faites pas chauffer le moteur à l'arrêt. Commencez à rouler immédiatement. Évitez de rouler à des régimes élevés et à pleins gaz tant que le moteur n'a pas atteint sa température de service.

Mettez la boîte de vitesses automatique sur la position de marche correspondante uniquement lorsque le véhicule est à l'arrêt.

Si vous démarrez le véhicule sur une route glissante, évitez de faire patiner les roues motrices. Vous risquez sinon d'endommager la chaîne cinématique.

❗ **Véhicules AMG**: lorsque la température de l'huile moteur est basse (inférieure à +20 °C/68 °F), le régime maximal est limité afin de protéger le moteur. Pour ménager le moteur et prévenir tout désagrément au niveau du confort, évitez de conduire à pleins gaz lorsque le moteur est froid.

Positions de la clé

Clé

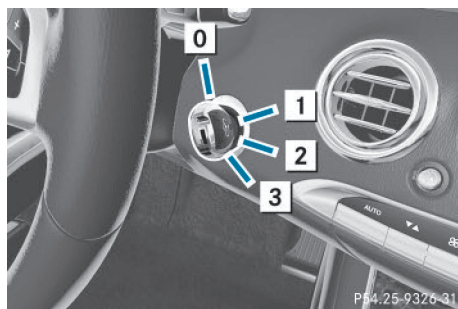

- 0 Retrait de la clé
- 1 Alimentation de certains consommateurs tels que les essuie-glaces
- 2 Contact (alimentation de tous les consommateurs) et position de marche
- 3 Démarrage du moteur

Si la clé ne correspond pas au véhicule, il est tout de même possible de la tourner dans le contacteur d'allumage. Dans ce cas, le contact n'est pas mis. Le moteur ne peut pas être démarré.

Touche de démarrage et d'arrêt

Remarques générales

Tous les véhicules sont dotés d'une touche de démarrage et d'arrêt amovible.

La touche de démarrage et d'arrêt doit se trouver dans le contacteur d'allumage et la clé à l'intérieur du véhicule.

Lorsque vous introduisez la touche de démarrage et d'arrêt dans le contacteur d'allumage, le système a besoin d'un temps de reconnaissance de 2 secondes. Vous pouvez ensuite utiliser la touche de démarrage et d'arrêt.

Si vous appuyez sur la touche de démarrage et d'arrêt plusieurs fois de suite, les différentes positions de la clé dans le contacteur d'allumage sont simulées. Ce faisant, vous ne devez pas appuyer sur la pédale de frein.

Si vous appuyez sur la pédale de frein et pressez la touche de démarrage et d'arrêt, le moteur démarre immédiatement.

Une brève liaison radio entre le véhicule et la clé est établie pour vérifier s'il y a une clé valable dans le véhicule. Cela se produit par exemple au démarrage du moteur.

Pour démarrer le véhicule sans utilisation active de la clé,

- la touche de démarrage et d'arrêt doit être introduite dans le contacteur d'allumage
- la clé doit se trouver à l'intérieur du véhicule
- le véhicule ne doit pas être verrouillé avec la clé ou avec la fonction KEYLESS-GO (▷ page 91)

Ne posez pas la clé

- à côté d'appareils électroniques, tels qu'un téléphone portable ou une autre clé
- à côté d'objets métalliques, tels que des pièces de monnaie ou des films métalliques
- dans des objets métalliques, tels qu'une valise en métal

Cela risque de compromettre le fonctionnement de la clé.

Si vous verrouillez le véhicule avec la télécommande de la clé ou avec la fonction KEYLESS-GO, après un court instant,

- vous ne pouvez plus mettre le contact à l'aide de la touche de démarrage et d'arrêt
- vous ne pouvez plus démarrer le moteur à l'aide de la touche de démarrage et d'arrêt jusqu'à ce que le véhicule soit de nouveau déverrouillé

Si vous verrouillez le véhicule de manière centralisée avec la touche sur la porte avant (▷ page 94), vous pouvez toujours démarrer le moteur à l'aide de la touche de démarrage et d'arrêt.

Pour arrêter le moteur pendant la marche, appuyez pendant 3 secondes environ sur la touche de démarrage et d'arrêt. Cette fonction est indépendante de l'arrêt automatique du moteur avec la fonction ECO de démarrage et d'arrêt automatiques du moteur.

Positions de la clé avec la touche de démarrage et d'arrêt

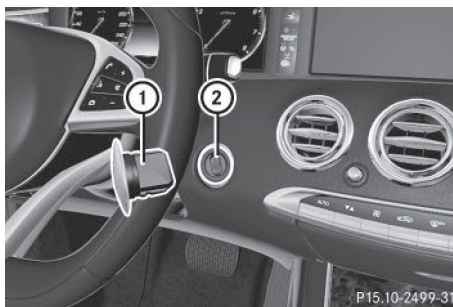

- ① Touche de démarrage et d'arrêt
- ② Contacteur d'allumage

Tous les voyants du combiné d'instruments s'allument au moment où vous mettez le contact. Si un voyant ne s'éteint pas après le démarrage du moteur ou s'allume pendant la marche, voir (▷ page 201).

Tant que la touche de démarrage et d'arrêt ① n'a pas été actionnée, l'électronique de bord se trouve dans la position qui correspond à « clé retirée ».

- **Etablissement de l'alimentation électrique:** appuyez 1 fois sur la touche de démarrage et d'arrêt ①.

L'alimentation électrique est établie. Vous pouvez mettre les essuie-glaces en marche, par exemple.

L'alimentation électrique est à nouveau coupée lorsque

- la porte du conducteur est ouverte et que
- vous appuyez 2 fois de suite sur la touche de démarrage et d'arrêt ① à partir de cette position

- **Mise du contact:** appuyez 2 fois sur la touche de démarrage et d'arrêt ①. Le contact est mis.

Le contact est coupé lorsque

- la porte du conducteur est ouverte et que
- vous appuyez 1 fois sur la touche de démarrage et d'arrêt ① à partir de cette position

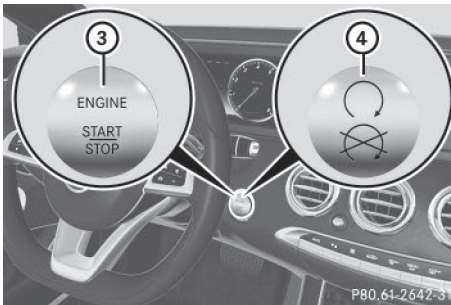

- ③ Touche de démarrage et d'arrêt (Etats-Unis)
 ④ Touche de démarrage et d'arrêt (Canada)

Retrait de la touche de démarrage et d'arrêt

Vous pouvez retirer la touche de démarrage et d'arrêt du contacteur d'allumage et démarer le véhicule comme à l'accoutumée, avec une clé.

Vous ne pouvez passer de la touche de démarrage et d'arrêt à la clé que si la boîte de vitesses se trouve sur **P**.

- Retirez la touche de démarrage et d'arrêt ① du contacteur d'allumage ②.

Vous n'avez pas besoin de retirer la touche de démarrage et d'arrêt du contacteur d'allumage lorsque vous quittez le véhicule. Prenez néanmoins toujours la clé avec vous lorsque vous quittez le véhicule. Tant que la clé se trouve à l'intérieur du véhicule,

- le véhicule peut être démarré avec la touche de démarrage et d'arrêt
- l'équipement électrique peut être utilisé

Démarrage du moteur

Consignes de sécurité importantes

⚠ ATTENTION

Si vous laissez des enfants sans surveillance à l'intérieur du véhicule, ils pourraient

- ouvrir les portes et mettre en danger d'autres personnes ou usagers
- descendre du véhicule et se faire renverser
- utiliser les équipements du véhicule et se coincer, par exemple

En outre, les enfants peuvent mettre le véhicule en mouvement, par exemple en

- desserrant le frein de stationnement
- désengageant la position de stationnement **P** (véhicules équipés d'une boîte de vitesses automatique)
- démarrant le moteur

Il y a risque d'accident et de blessure.

Lorsque vous quittez le véhicule, prenez toujours la clé avec vous et verrouillez le véhicule. Ne laissez jamais des enfants ni des animaux sans surveillance à l'intérieur du véhicule.

Conservez la clé hors de portée des enfants.

⚠ ATTENTION

Les moteurs thermiques dégagent des gaz d'échappement toxiques, tels que du monoxyde de carbone. L'inhalation de ces gaz entraîne des intoxications. Il y a danger de mort. Par conséquent, ne laissez jamais tour-

ner le moteur dans un local fermé sans aération suffisante.

ATTENTION

Des matières inflammables dont la présence est due aux conditions environnementales ou à des animaux peuvent s'enflammer au contact des pièces chaudes du moteur ou du système d'échappement. Il y a risque d'incendie.

Par conséquent, vérifiez régulièrement qu'aucun corps étranger inflammable ne se trouve dans le compartiment moteur ou au niveau du système d'échappement.

! N'appuyez pas sur la pédale d'accélérateur lors du démarrage.

Remarques générales

Lors d'un démarrage à froid, le moteur tourne à un régime relativement élevé afin que le catalyseur atteigne plus rapidement sa température de service. Le bruit du moteur peut alors changer.

Boîte de vitesses automatique

► Mettez la boîte de vitesses sur **P**. Vous trouverez de plus amples informations dans la notice d'utilisation numérique. L'indicateur de la boîte de vitesses sur le visuel multifonction indique **P**. Vous trouverez de plus amples informations dans la notice d'utilisation numérique.

Vous pouvez démarrer le moteur lorsque la boîte de vitesses se trouve en position **P** ou **N**.

Processus de démarrage avec la clé

Pour démarrer le moteur avec la clé au lieu de la touche de démarrage et d'arrêt, retirez la touche de démarrage et d'arrêt du contacteur d'allumage.

► Tournez la clé en position **3** dans le contacteur d'allumage (▷ page 129), puis relâchez-la dès que le moteur tourne.

Processus de démarrage avec la touche de démarrage et d'arrêt

La touche de démarrage et d'arrêt vous permet de démarrer votre véhicule manuellement, sans insérer la clé dans le contacteur d'allumage. La clé doit se trouver à l'intérieur du véhicule et la touche de démarrage et d'arrêt dans le contacteur d'allumage. Le démarrage manuel du moteur est indépendant du démarrage automatique du moteur avec la fonction ECO de démarrage et d'arrêt automatiques du moteur.

Vous pouvez démarrer le moteur lorsqu'une clé valable se trouve à l'intérieur du véhicule. Lorsque vous quittez le véhicule, prenez toujours la clé avec vous, même pour une absence de courte durée. Respectez les consignes de sécurité importantes.

- Appuyez sur la pédale de frein et maintenez-la enfoncée.
- Appuyez 1 fois sur la touche de démarrage et d'arrêt (▷ page 130).
Le moteur démarre.

Démarrage du véhicule

Remarques générales

ATTENTION

Si le moteur tourne à un régime supérieur au régime de ralenti et que vous passez dans la position **D** ou **R** de la boîte de vitesses, le véhicule peut accélérer par à-coups. Il y a risque d'accident.

Lorsque vous passez dans la position **D** ou **R** de la boîte de vitesses, appuyez toujours fermement sur la pédale de frein et n'accélérez pas en même temps.

Accélérez avec précaution au démarrage. Le véhicule se verrouille automatiquement de manière centralisée une fois qu'il roule. Les boutons de condamnation des portes descendent.

Vous pouvez cependant ouvrir les portes de l'intérieur à tout moment.

Vous pouvez également désactiver le verrouillage automatique des portes (▷ page 94).

Vous ne pouvez faire passer la boîte de vitesses de la position **P** à la position souhaitée que si vous appuyez sur la pédale de frein. Seule cette opération permet de débloquer le verrou de stationnement. Si vous n'appuyez pas sur la pédale de frein, vous pourrez déplacer le levier sélecteur DIRECT SELECT, mais le verrou de stationnement restera activé.

- i** Après un démarrage à froid, la boîte de vitesses change de rapport à un régime plus élevé. Cela permet au catalyseur d'atteindre plus rapidement sa température de service.

Vous trouverez des informations sur le desserrage automatique du frein de stationnement électrique dans la notice d'utilisation numérique.

Aide au démarrage en côte

L'aide au démarrage en côte facilite les démarrages en côte, en marche avant ou en marche arrière. Votre véhicule est maintenu à l'arrêt un court instant après que vous avez relâché la pédale de frein. Ainsi, vous disposez de suffisamment de temps pour passer à la pédale d'accélérateur et démarrer avant que le véhicule ne se mette à rouler.

ATTENTION

L'aide au démarrage en côte cesse après un court instant de freiner votre véhicule, qui peut alors se mettre à rouler. Il y a risque d'accident et de blessure.

Par conséquent, faites passer rapidement votre pied de la pédale de frein à la pédale d'accélérateur. Ne quittez jamais le véhicule lorsqu'il est immobilisé par l'aide au démarrage en côte.

L'aide au démarrage en côte n'est pas activée lorsque

- vous démarrez sur une route plane ou en descente
- la boîte de vitesses se trouve sur **N**
- le frein de stationnement électrique est serré
- l'ESP® est en panne

Fonction ECO de démarrage et d'arrêt automatiques du moteur

Introduction

Dans certaines conditions, la fonction ECO de démarrage et d'arrêt automatiques du moteur coupe automatiquement le moteur lorsque le véhicule s'arrête.

Le véhicule redémarre par démarrage automatique du moteur. La fonction ECO de démarrage et d'arrêt automatiques du moteur vous aide ainsi à réduire la consommation de carburant et les émissions de gaz d'échappement de votre véhicule.

Consignes de sécurité importantes

ATTENTION

Si le moteur a été arrêté automatiquement et que vous descendez du véhicule, il est redémarré automatiquement. Le véhicule peut se mettre à rouler. Il y a risque d'accident et de blessure.

Avant de quitter le véhicule, coupez toujours le contact et immobilisez le véhicule pour qu'il ne puisse pas se mettre à rouler.

Remarques générales



- ① Affichage de la fonction ECO de démarrage et d'arrêt automatiques du moteur

Lorsque le moteur a été arrêté automatiquement par la fonction ECO de démarrage et d'arrêt automatiques, le symbole ECO apparaît sur le visuel multifonction.

La fonction ECO de démarrage et d'arrêt automatiques du moteur est activée à chaque fois que vous redémarrez le moteur avec la clé ou avec la touche de démarrage et d'arrêt.

La fonction ECO de démarrage et d'arrêt automatiques du moteur est disponible uniquement avec le programme de conduite **E** (ou **C** dans le cas des véhicules AMG).

Informations figurant dans la notice d'utilisation numérique

Vous trouverez dans la notice d'utilisation numérique des informations sur les thèmes suivants :

- Arrêt automatique du moteur
- Démarrage automatique du moteur
- Désactivation et activation de la fonction ECO de démarrage et d'arrêt automatiques du moteur

Problèmes relatifs au moteur

Vous trouverez de plus amples informations dans la notice d'utilisation numérique.

Boîte de vitesses automatique

Consignes de sécurité importantes

ATTENTION

Si le moteur tourne à un régime supérieur au régime de ralenti et que vous passez dans la position **D** ou **R** de la boîte de vitesses, le véhicule peut accélérer par à-coups. Il y a risque d'accident.

Lorsque vous passez dans la position **D** ou **R** de la boîte de vitesses, appuyez toujours fermement sur la pédale de frein et n'accélérez pas en même temps.

ATTENTION

Lorsque vous arrêtez le moteur, la boîte de vitesses passe au point mort **N**. Le véhicule peut se mettre à rouler. Il y a risque d'accident.

Après avoir arrêté le moteur, mettez la boîte de vitesses sur **P**. Le frein de stationnement vous permet d'immobiliser le véhicule à l'arrêt.

Levier sélecteur DIRECT SELECT

Vue d'ensemble de la commande de boîte de vitesses

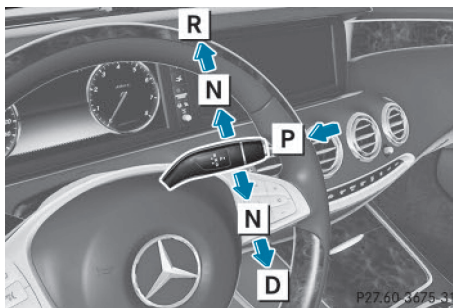

- Position de stationnement avec verrou de stationnement
- Marche arrière
- Point mort
- Position de marche

Le levier sélecteur DIRECT SELECT se trouve à droite sur la colonne de direction.

Le levier sélecteur DIRECT SELECT revient toujours en position initiale. La position actuelle de la boîte de vitesses (**P**, **R**, **N** ou **D**) apparaît sur l'indicateur de la boîte de vitesses qui se trouve sur le visuel multifonction. Vous trouverez de plus amples informations dans la notice d'utilisation numérique.

Informations figurant dans la notice d'utilisation numérique

Vous trouverez dans la notice d'utilisation numérique des informations sur les thèmes suivants :

- Passage dans la position de stationnement **P**
- Passage automatique dans la position de stationnement **P**
- Engagement de la marche arrière **R**
- Engagement de la position de marche **D**

Passage au point mort **N**

ATTENTION

Si vous laissez des enfants sans surveillance à l'intérieur du véhicule, ils pourraient

- ouvrir les portes et mettre en danger d'autres personnes ou usagers
- descendre du véhicule et se faire renverser
- utiliser les équipements du véhicule et se coincer, par exemple

En outre, les enfants peuvent mettre le véhicule en mouvement, par exemple en

- desserrant le frein de stationnement
- désengageant la position de stationnement **P** (véhicules équipés d'une boîte de vitesses automatique)
- démarrant le moteur

Il y a risque d'accident et de blessure.

Lorsque vous quittez le véhicule, prenez toujours la clé avec vous et verrouillez le véhicule. Ne laissez jamais des enfants ni des animaux

sans surveillance à l'intérieur du véhicule.
Conservez la clé hors de portée des enfants.

- ▶ Lorsque la boîte de vitesses se trouve sur **D** ou **R** : actionnez le levier sélecteur DIRECT SELECT vers le haut ou vers le bas jusqu'au 1er point de résistance.
- ▶ Lorsque la boîte de vitesses se trouve sur **P** : appuyez sur la pédale de frein et actionnez le levier sélecteur DIRECT SELECT vers le haut ou vers le bas jusqu'au 1er point de résistance.

Lorsque vous arrêtez le moteur, la boîte de vitesses automatique passe automatique-ment sur **N**.

Si la boîte de vitesses doit être maintenue au point mort **N** (si vous passez le véhicule dans une station de lavage avec dispositif d'entraînement, par exemple), tenez compte des remarques suivantes :

Avec la clé :

- Assurez-vous que le contact est mis.
- Lorsque le véhicule est à l'arrêt, appuyez sur la pédale de frein et maintenez-la enfoncée.
- Mettez la boîte de vitesses au point mort **N**.
- Relâchez la pédale de frein.
- Si le frein de stationnement électrique est serré, desserrez-le.
- Coupez le contact et laissez la clé dans le contacteur d'allumage.

Avec la touche de démarrage et d'arrêt :

- Assurez-vous que le contact est mis.
- Lorsque le véhicule est à l'arrêt, appuyez sur la pédale de frein et maintenez-la enfoncée.
- Passez dans la position de stationnement **P**.
- Relâchez la pédale de frein.
- Retirez la touche de démarrage et d'arrêt du contacteur d'allumage.
- Introduisez la clé dans le contacteur d'allumage.
- Mettez le contact.

- Appuyez sur la pédale de frein et maintenez-la enfoncée.
- Mettez la boîte de vitesses au point mort **N**.
- Relâchez la pédale de frein.
- Si le frein de stationnement électrique est serré, desserrez-le.
- Coupez le contact et laissez la clé dans le contacteur d'allumage.

Informations figurant dans la notice d'utilisation numérique

Vous trouverez dans la notice d'utilisation numérique des informations sur les thèmes suivants :

- Indicateur de la boîte de vitesses
- Positions de la boîte de vitesses
- Recommandations pour la conduite
- Touche de sélection du programme
- Palettes de changement de rapport au volant
- Programme de conduite automatique
- Problèmes relatifs à la boîte de vitesses

Programme de conduite manuel (véhicules AMG)

Informations générales

Dans ce programme de conduite, vous pouvez changer de rapport en permanence en utilisant les palettes de changement de rapport au volant. La boîte de vitesses doit pour cela se trouver sur **D**.

Le programme de conduite manuel **M** se distingue du programme de conduite **S** en termes de dynamisme, de réactivité et de souplesse lors du passage des rapports.

En plus du programme de conduite permanent **M**, vous disposez également du programme de conduite temporaire **M** (voir la notice d'utilisation numérique).

Activation du programme de conduite manuel

Avec le programme de conduite manuel **M**, vous pouvez changer vous-même de rapport en utilisant les palettes qui se trouvent sur le volant lorsque la boîte de vitesses se trouve sur **D**. Le programme de conduite sélectionné et le rapport engagé apparaissent sur le visuel multifonction.

- ▶ Appuyez sur la touche de sélection du programme autant de fois qu'il est nécessaire pour que **M** s'affiche sur le visuel multifonction (voir la notice d'utilisation numérique).

Montée des rapports

⚠ Lorsque le programme de conduite manuel **M** est sélectionné, la boîte de vitesses automatique ne monte pas automatiquement les rapports, même si le régime de coupure d'injection est atteint. Lorsque le moteur atteint le régime de coupure d'injection, l'arrivée d'essence est coupée pour éviter un sursrégime. Veillez impérativement à ce que le régime moteur n'atteigne pas la plage rouge du tachymètre. Sinon, le moteur risque d'être endommagé.



- ① Indicateur du rapport engagé
- ② Indicateur de montée des rapports

Avant que le régime moteur atteigne la zone rouge du compte-tours, un symbole vous invitant à monter les rapports apparaît sur le visuel multifonction.

- ▶ Montez d'un rapport avec la palette droite qui se trouve sur le volant lorsque la couleur de l'affichage sur le visuel multifonction du tachymètre devient rouge et que le message **UP** est affiché.

Dans la mesure où un changement de rapport est permis, la boîte de vitesses automatique engage le rapport immédiatement supérieur.

Informations figurant dans la notice d'utilisation numérique

Vous trouverez dans la notice d'utilisation numérique des informations sur les thèmes suivants :

- Descente des rapports
- Désactivation du programme de conduite manuel

Boîte de transfert

! Les tests de puissance doivent être effectués uniquement sur un banc d'essai à rouleaux pour véhicules à 2 essieux. Sinon, cela pourrait endommager le système de freinage ou la boîte de transfert. Prenez contact avec un atelier qualifié pour effectuer un test de puissance.

! Pour empêcher ESP d'intervenir, l'allumage doit être désactivé (clé SmartKey ou bouton marche/arrêt en position **0** ou **1**) si :

- le frein de stationnement électronique est testé sur un dynamomètre de frein.
- le véhicule est remorqué avec seulement un essieu soulevé (non permis sur les véhicules avec 4MATIC).

Autrement, le système de frein pourrait être endommagé.

! Les véhicules équipés de la transmission intégrale 4MATIC ne doivent pas être remorqués avec l'essieu avant ou l'essieu arrière soulevé car cela entraîne des dommages au niveau de la boîte de vitesses.

Ce chapitre s'applique uniquement aux véhicules équipés d'une transmission intégrale permanente (4MATIC). Les 2 essieux, avant et arrière, sont toujours entraînés.

Ravitaillement en carburant

Consignes de sécurité importantes

ATTENTION

Les carburants sont facilement inflammables. Une manipulation incorrecte des carburants peut entraîner un risque d'incendie et d'explosion.

Évitez impérativement d'approcher un feu ou une flamme nue, de fumer ou de provoquer des étincelles. Arrêtez le moteur et le chauffage additionnel (si disponible) avant de ravitailler.

ATTENTION

Les carburants sont toxiques et dangereux pour la santé. Il y a risque de blessure.

Évitez impérativement que du carburant n'entre en contact avec la peau, les yeux ou les vêtements ou qu'il ne soit ingéré. N'inhalez pas les vapeurs de carburant. Conservez les carburants hors de portée des enfants.

En cas de contact avec du carburant, tenez compte des remarques suivantes :

- En cas de contact avec la peau, rincez immédiatement le carburant avec de l'eau et du savon.
- Si le carburant est entré en contact avec les yeux, rincez immédiatement et soigneusement à l'eau claire. Consultez immédiatement un médecin.
- En cas d'ingestion, consultez immédiatement un médecin. Ne provoquez pas de vomissements.
- Changez immédiatement de vêtements s'ils ont été souillés par du carburant.

⚠ ATTENTION

L'accumulation d'électricité statique peut provoquer des étincelles et enflammer les vapeurs de carburant. Il y a risque d'incendie et d'explosion.

Touchez toujours la carrosserie du véhicule juste avant d'ouvrir le bouchon du réservoir ou de saisir le pistolet. Vous éliminez ainsi l'électricité statique éventuellement présente.

Ne remontez pas à bord du véhicule pendant le ravitaillement. Vous risqueriez de vous charger à nouveau en électricité statique.

! Ne ravitaillez pas un véhicule équipé d'un moteur à essence avec du gazole. Ne mettez pas le contact si vous avez ravitaillé le véhicule par erreur avec un mauvais carburant. Sinon, celui-ci pourrait passer dans le système d'alimentation en carburant. De petites quantités du mauvais carburant suffisent pour endommager le système d'alimentation en carburant et le moteur. Prenez contact avec un atelier qualifié et faites vidanger entièrement le réservoir ainsi que les conduites de carburant.

! Si vous remplissez trop le réservoir de carburant, vous risquez d'endommager le système d'alimentation en carburant.

! Veillez à ne pas répandre de carburant sur les surfaces peintes. Sinon, vous risquez d'endommager la peinture.

! Si vous effectuez le ravitaillement à partir d'un jerrycan, utilisez un filtre. Sinon, des particules provenant du jerrycan peuvent boucher les conduites de carburant et/ou le système d'injection.

Si vous remplissez trop le réservoir de carburant, du carburant peut gicler lorsque vous retirez le pistolet.

Pour de plus amples informations sur le carburant et la qualité du carburant, voir (▷ page 308).

Ravitaillement en carburant**Informations générales**

Respectez les consignes de sécurité importantes (▷ page 137).

Lorsque vous déverrouillez ou verrouillez le véhicule de l'extérieur, la trappe du réservoir est également déverrouillée ou verrouillée.

La position du bouchon du réservoir est signalée sur le combiné d'instruments par le symbole . La flèche située à côté de la pompe indique le côté du véhicule.

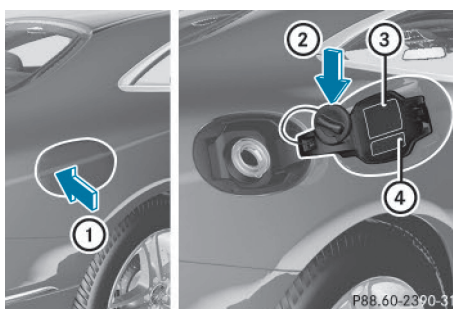
Ouverture de la trappe du réservoir

- ① Ouverture de la trappe du réservoir
- ② Rangement du bouchon du réservoir
- ③ Tableau des pressions de gonflage des pneus
- ④ Type de carburant à utiliser

► Arrêtez le moteur.

► Ouvrez la porte du conducteur.

L'électronique de bord passe alors en position **0**. Cela correspond à « clé retirée ».

Ou, en cas d'utilisation de la clé dans le contacteur d'allumage :

► Retirez la clé du contacteur d'allumage.

► Appuyez sur la trappe du réservoir (flèche ①).

La trappe du réservoir s'ouvre.

► Tournez le bouchon vers la gauche et enlevez-le.

► Placez le bouchon sur le support qui se trouve à l'intérieur de la trappe du réservoir ②.

- ▶ Introduisez la tubulure de remplissage du pistolet entièrement dans le réservoir, accrochez-la et faites le plein.
- ▶ Remplissez le réservoir de carburant uniquement jusqu'à l'arrêt automatique du pistolet.
- ❗ Après le premier arrêt automatique du pistolet, n'ajoutez plus de carburant. Sinon, du carburant risque de s'écouler.

Fermeture de la trappe du réservoir

- ▶ Mettez le bouchon du réservoir en place sur le réservoir, puis tournez-le vers la droite jusqu'à ce qu'il s'encliquette de manière audible.
- ▶ Fermez la trappe du réservoir.

Si vous roulez à plus de 2 km/h avec la trappe du réservoir ouverte, le message **Tankklappe offen** (trappe du réservoir ouverte) apparaît sur le visuel multifonction.

- ❗ Refermez la trappe du réservoir avant de verrouiller le véhicule.
- ❗ Si vous roulez avec le bouchon du réservoir ouvert, le voyant d'alerte de réserve de carburant  clignote. Un message apparaît sur le visuel multifonction (▷ page 185).

En outre, le voyant d'alerte de diagnostic moteur  peut s'allumer (▷ page 199).

Pour de plus amples informations sur les voyants de contrôle et d'alerte qui se trouvent sur le combiné d'instruments, voir (▷ page 199).

Problèmes relatifs au carburant et au réservoir de carburant

Les problèmes pouvant compromettre la sécurité et les solutions préconisées sont décrits dans cette section. Vous trouverez une description d'autres problèmes et des solutions préconisées dans la notice d'utilisation numérique.

Problèmes	Causes et conséquences possibles et ► Solutions
Le véhicule perd du carburant.	<p> ATTENTION</p> <p>La conduite de carburant ou le réservoir sont défectueux. Il y a risque d'incendie et d'explosion.</p> <ul style="list-style-type: none"> ► Serrez le frein de stationnement électrique. ► Arrêtez le moteur. ► Ouvrez la porte du conducteur. L'électronique de bord passe alors en position O. Cela correspond à « clé retirée ». <p>Ou, en cas d'utilisation de la clé dans le contacteur d'allumage :</p> <ul style="list-style-type: none"> ► Retirez la clé du contacteur d'allumage. ► Ne redémarrez le moteur en aucun cas ! ► Prenez contact avec un atelier qualifié.

Stationnement

Consignes de sécurité importantes

ATTENTION

Si des matières inflammables (des feuilles, de l'herbe ou des branches, par exemple) entrent en contact avec des pièces brûlantes du système d'échappement ou avec le flux des gaz d'échappement, elles peuvent s'enflammer. Il y a risque d'incendie.

Garez le véhicule de façon à ce qu'aucune matière inflammable n'entre en contact avec des pièces brûlantes du véhicule. Ne vous garez surtout pas sur des champs d'herbe sèche ou de chaume.

ATTENTION

Si vous laissez des enfants sans surveillance à l'intérieur du véhicule, ils pourraient mettre le véhicule en mouvement, par exemple en

- desserrant le frein de stationnement
- désengageant la position de stationnement **P** (véhicules équipés d'une boîte de vitesses automatique)
- démarrant le moteur

Ils pourraient en outre utiliser les équipements du véhicule et se coincer. Il y a risque d'accident et de blessure.

Lorsque vous quittez le véhicule, prenez toujours la clé avec vous et verrouillez le véhicule. Ne laissez jamais des enfants sans surveillance à l'intérieur du véhicule.

-  Immobilisez toujours correctement le véhicule pour qu'il ne puisse pas se mettre à rouler. Sinon, vous risquez d'endommager le véhicule ou la chaîne cinématique du véhicule.

Pour que le véhicule soit correctement immobilisé, il faut que

- le frein de stationnement électrique soit serré
- la boîte de vitesses soit sur **P** et la clé retirée
- dans les montées ou les descentes, les roues avant soient braquées en direction du trottoir
- dans les montées ou les descentes, le véhicule vide soit immobilisé au niveau de l'essieu avant à l'aide d'une cale ou d'un objet similaire
- dans les montées ou les descentes, le véhicule chargé soit en outre immobilisé au niveau de l'essieu arrière à l'aide d'une cale ou d'un objet similaire

Arrêt du moteur

Consignes de sécurité importantes

ATTENTION

Lorsque vous arrêtez le moteur, la boîte de vitesses passe au point mort **N**. Le véhicule peut se mettre à rouler. Il y a risque d'accident.

Après avoir arrêté le moteur, mettez la boîte de vitesses sur **P**. Le frein de stationnement vous permet d'immobiliser le véhicule à l'arrêt.

Si vous ne pouvez pas arrêter le moteur comme indiqué dans cette section, voir « Arrêt d'urgence du moteur » (▷ page 265).

Informations figurant dans la notice d'utilisation numérique

Vous trouverez dans la notice d'utilisation numérique une description de la procédure d'arrêt du moteur.

Frein de stationnement électrique

Remarques générales

ATTENTION

Si vous laissez des enfants sans surveillance à l'intérieur du véhicule, ils pourraient mettre le véhicule en mouvement, par exemple en

- desserrant le frein de stationnement
- désengageant la position de stationnement **P** (véhicules équipés d'une boîte de vitesses automatique)
- démarrant le moteur

Ils pourraient en outre utiliser les équipements du véhicule et se coincer. Il y a risque d'accident et de blessure.

Lorsque vous quittez le véhicule, prenez toujours la clé avec vous et verrouillez le véhicule. Ne laissez jamais des enfants sans surveillance à l'intérieur du véhicule.

Le fonctionnement du frein de stationnement électrique dépend de la tension du réseau de bord. Si la tension du réseau de bord est basse ou si le système présente un défaut, il peut arriver que le frein de stationnement desserré ne puisse pas être serré.

- ▶ Dans ce cas, arrêtez uniquement le véhicule sur un sol plat et immobilisez-le pour l'empêcher de se mettre à rouler.
- ▶ Mettez la boîte de vitesses automatique sur **P**.

Si la tension du réseau de bord est basse ou si le système présente un défaut, il peut arriver que le frein de stationnement serré ne puisse pas être desserré. Prenez contact avec un atelier qualifié.

Lorsque le moteur est arrêté, le frein de stationnement électrique effectuée à intervalles réguliers un contrôle du fonctionnement. Les bruits générés lors de ce processus sont normaux.

Informations figurant dans la notice d'utilisation numérique

Vous trouverez dans la notice d'utilisation numérique des informations sur les thèmes suivants :

- Serrage et desserrage manuels
- Serrage automatique
- Desserrage automatique
- Freinage d'urgence

Immobilisation du véhicule

Vous trouverez de plus amples informations dans la notice d'utilisation numérique.

Recommandations pour la conduite

Recommandations générales pour la conduite

Consignes de sécurité importantes

ATTENTION

Si vous coupez le contact pendant la marche, certaines fonctions importantes pour la sécurité ne seront pas disponibles ou ne le seront que de manière limitée. Cela peut concerner la direction assistée et l'assistance de freinage, par exemple. Vous devez alors fournir un effort beaucoup plus important pour diriger et freiner le véhicule. Il y a risque d'accident.

Ne coupez pas le contact pendant la marche.

ATTENTION

L'utilisation pendant la marche d'appareils de communication mobile détourne votre attention de la circulation. Vous risquez en outre de perdre le contrôle du véhicule. Il y a risque d'accident.

Utilisez ces appareils uniquement lorsque le véhicule est à l'arrêt.

Tenez compte des dispositions légales en vigueur dans le pays dans lequel vous con-

duisez. Dans certaines circonscriptions judiciaires, la loi interdit l'utilisation d'un téléphone portable au volant.

Si vous téléphonez alors que vous conduisez, utilisez toujours le dispositif mains libres. Utilisez le téléphone uniquement lorsque les conditions de circulation le permettent. Si vous ne pouvez pas vous en assurer, arrêtez-vous en tenant compte des conditions de circulation avant d'utiliser le téléphone.

N'oubliez pas que votre véhicule parcourt 44 ft (près de 14 m) par seconde lorsque vous roulez à 30 mph (environ 50 km/h) seulement.

Conduite économique

Pour réaliser des économies de carburant, tenez compte des remarques suivantes :

- ▶ Les pneus doivent toujours être gonflés à la pression recommandée.
- ▶ Ne transportez pas de charges inutiles.
- ▶ Déposez le système de portage monté sur le toit lorsque vous n'en avez plus besoin.
- ▶ Faites chauffer le moteur à faible régime.
- ▶ Évitez les accélérations et les freinages fréquents.
- ▶ Faites effectuer tous les travaux de maintenance aux échéances qui figurent dans le carnet de maintenance ou qui sont spécifiées par l'indicateur d'intervalles de maintenance.

La consommation de carburant augmente lorsque vous roulez par temps froid, dans les encombrements, lors de trajets courts et en montagne.

Alcool au volant

ATTENTION

Il est extrêmement dangereux de prendre le volant après avoir consommé de l'alcool et/ou de la drogue. De petites quantités d'alcool ou de drogue suffisent pour modifier vos réflexes, votre perception et votre jugement.

La probabilité d'un accident grave, voire mortel, augmente considérablement lorsque vous conduisez après avoir bu de l'alcool ou pris de la drogue.

Ne buvez pas d'alcool et ne prenez pas de drogue lorsque vous conduisez et ne laissez jamais le volant à quelqu'un qui a consommé de l'alcool ou de la drogue.

Contrôle des gaz d'échappement

ATTENTION

Les moteurs thermiques dégagent des gaz d'échappement toxiques, tels que du monoxyde de carbone. L'inhalation de ces gaz entraîne des intoxications. Il y a danger de mort. Par conséquent, ne laissez jamais tourner le moteur dans un local fermé sans aération suffisante.

Certains systèmes du moteur ont pour fonction de maintenir le taux de particules toxiques contenues dans les gaz d'échappement dans les limites fixées par la loi.

Ces systèmes ne fonctionnent de manière optimale que s'ils sont parfaitement entretenus conformément aux directives du constructeur. Par conséquent, tous les travaux sur le moteur doivent uniquement être confiés à des techniciens Mercedes-Benz qualifiés et agréés.

Les réglages du moteur ne doivent en aucun cas être modifiés. En outre, tous les travaux de maintenance spécifiques doivent être effectués à intervalles réguliers et dans le respect des directives de maintenance Mercedes-Benz. Vous trouverez des informations plus détaillées dans le carnet de maintenance.

Affichage ECO

Vous trouverez de plus amples informations dans la notice d'utilisation numérique.

Freins

Consignes de sécurité importantes

ATTENTION

Si vous descendez les rapports pour augmenter l'effet de frein moteur alors que vous roulez sur une chaussée glissante, les roues motrices pourraient perdre leur adhérence. Le risque d'accident et de blessure augmente. Sur chaussée glissante, ne descendez pas les rapports pour augmenter l'effet de frein moteur.

Conduite en descente

Vous trouverez de plus amples informations dans la notice d'utilisation numérique.

Sollicitation des freins

ATTENTION

Si vous laissez le pied reposer sur la pédale de frein pendant la marche, le système de freinage risque de surchauffer. Il en résulte un allongement de la distance de freinage et le système de freinage peut tomber en panne. Il y a risque d'accident.

N'utilisez jamais la pédale de frein comme repose-pieds. Pendant la marche, n'appuyez pas simultanément sur la pédale de frein et la pédale d'accélérateur.

Vous trouverez de plus amples informations dans la notice d'utilisation numérique.

Trajet sur route mouillée

Vous trouverez de plus amples informations dans la notice d'utilisation numérique.

Effet de freinage limité sur les routes salées

Vous trouverez de plus amples informations dans la notice d'utilisation numérique.

Maintenance des freins

Vous trouverez de plus amples informations dans la notice d'utilisation numérique.

Système de freinage haute performance et de freinage céramique AMG

Vous trouverez de plus amples informations dans la notice d'utilisation numérique.

Conduite sur route mouillée

Informations figurant dans la notice d'utilisation numérique

Vous trouverez dans la notice d'utilisation numérique des informations sur les thèmes suivants :

- Aquaplanage
- Traversée de portions de route inondées

Conduite en hiver

ATTENTION

Si vous descendez les rapports pour augmenter l'effet de frein moteur alors que vous roulez sur une chaussée glissante, les roues motrices pourraient perdre leur adhérence. Le risque d'accident et de blessure augmente. Sur chaussée glissante, ne descendez pas les rapports pour augmenter l'effet de frein moteur.

DANGER

Si les sorties d'échappement sont bouchées ou qu'une aération suffisante est impossible, des gaz d'échappement toxiques, en particulier du monoxyde de carbone, peuvent pénétrer à l'intérieur du véhicule. C'est le cas, par exemple, si le véhicule reste bloqué dans la neige. Il y a danger de mort.

Si vous devez laisser tourner le moteur ou le chauffage additionnel, veillez à ce que les sorties d'échappement et la zone autour du véhicule soient toujours débarrassées de tout

dépôt de neige. Pour garantir une entrée d'air frais suffisante, ouvrez une vitre du côté du véhicule qui n'est pas exposé au vent.

Vous trouverez de plus amples informations dans la notice d'utilisation numérique.

Systèmes d'aide à la conduite

Mercedes-Benz Intelligent Drive

Mercedes-Benz Intelligent Drive rassemble toute une série de systèmes innovants d'aide à la conduite et de sécurité qui permettent d'augmenter le confort du conducteur et de l'assister dans les situations critiques. Avec ces systèmes intelligents adaptés les uns aux autres, Mercedes-Benz pose de nouveaux jalons dans le domaine de la conduite autonome.

Mercedes-Benz Intelligent Drive regroupe tous les éléments de sécurité active et passive dans un système élaboré afin de tout mettre en œuvre pour la sécurité des occupants du véhicule ainsi que celle des autres usagers.

Pour de plus amples informations sur les systèmes de sécurité active, voir (> page 74).

TEMPOMAT

Remarques générales

Le TEMPOMAT maintient la vitesse du véhicule à la valeur que vous avez réglée. Il freine le véhicule automatiquement pour que la vitesse réglée ne soit pas dépassée. Dans les descentes longues et à forte déclivité, vous devez engager à temps un rapport inférieur. Tenez-en compte en particulier lorsque le véhicule est chargé. Vous exploitez ainsi l'effet de frein moteur. Ce faisant, vous délestez le système de freinage et évitez une surchauffe ainsi qu'une usure rapide des freins. Activez le TEMPOMAT uniquement si vous pouvez rouler à vitesse constante pendant un certain temps. Vous pouvez régler n'importe

quelle vitesse supérieure à 20 mph (30 km/h).

Consignes de sécurité importantes

Le TEMPOMAT n'est pas en mesure de diminuer le risque d'accident résultant d'une conduite inadaptée ni d'annuler les lois de la physique. Le TEMPOMAT ne peut pas tenir compte des conditions routières et météorologiques ni des conditions de circulation. Le TEMPOMAT est uniquement un système d'aide. C'est vous qui êtes responsable de la distance de sécurité, de la vitesse du véhicule, de l'opportunité de son freinage et du maintien de la voie.

N'utilisez pas le TEMPOMAT

- lorsque les conditions de circulation ne permettent pas de rouler à vitesse constante (circulation dense ou routes sinueuses, par exemple)
- sur route glissante. Les roues motrices peuvent perdre leur adhérence lors d'un freinage ou d'une accélération et votre véhicule risque de déraiser.
- lorsque les conditions de visibilité sont mauvaises (en cas de brouillard, de forte pluie ou de chutes de neige, par exemple)

En cas de changement de conducteur, attirez son attention sur la vitesse mémorisée.

ATTENTION

Si vous rappelez la vitesse mémorisée et que celle-ci diffère de la vitesse actuelle, le véhicule accélère ou freine. Si vous ne connaissez pas la vitesse mémorisée, le véhicule peut accélérer ou freiner de manière inopinée. Il y a risque d'accident.

Tenez compte des conditions de circulation avant de rappeler la vitesse mémorisée. Si vous ne connaissez pas la vitesse mémorisée, mémorisez de nouveau la vitesse souhaitée.

Manette du TEMPOMAT

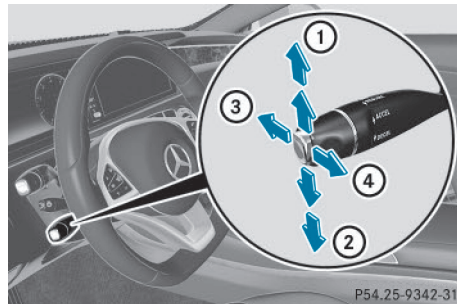

- ① Activation ou augmentation de la vitesse
- ② Activation ou réduction de la vitesse
- ③ Désactivation du TEMPOMAT
- ④ Activation avec la vitesse actuelle ou la dernière vitesse mémorisée

Lorsque vous activez le TEMPOMAT, la vitesse mémorisée apparaît pendant 5 secondes sur le visuel multifonction. Les segments du tachymètre compris entre la vitesse mémorisée et la vitesse maximale s'allument.

Informations figurant dans la notice d'utilisation numérique

Vous trouverez dans la notice d'utilisation numérique des informations sur les thèmes suivants :

- Conditions d'activation
- Mémorisation, maintien et rappel de la vitesse
- Réglage de la vitesse
- Désactivation du TEMPOMAT

DISTRONIC PLUS

Remarques générales

Le DISTRONIC PLUS régule la vitesse et vous aide de façon automatique à maintenir la distance de sécurité par rapport au véhicule qui précède. La détection des véhicules s'effectue à l'aide du système de capteurs radar. Le DISTRONIC PLUS freine le véhicule automa-

tiquement pour que la vitesse réglée ne soit pas dépassée.

Dans les descentes longues et à forte déclivité, vous devez engager à temps un rapport inférieur. Tenez-en compte en particulier lorsque le véhicule est chargé. Vous exploitez ainsi l'effet de frein moteur. Ce faisant, vous délestez le système de freinage et évitez une surchauffe ainsi qu'une usure rapide des freins.

Si le DISTRONIC PLUS détecte un risque de collision, vous êtes averti par un signal optique et sonore. Sans votre intervention, le DISTRONIC PLUS ne peut pas empêcher une collision. Dans ce cas, un signal d'alerte périodique retentit et le voyant d'alerte de distance qui se trouve sur le combiné d'instruments s'allume. Freinez immédiatement afin d'augmenter la distance par rapport au véhicule qui précède ou évitez l'obstacle, dans la mesure où vous pouvez le faire sans danger.

Le DISTRONIC PLUS fonctionne entre 0 mph (0 km/h) et 120 mph (200 km/h).

N'utilisez pas le DISTRONIC PLUS sur une route dont la déclivité est importante (montée ou descente).

Le DISTRONIC PLUS émet des ondes radar et peut donc s'apparenter aux radars utilisés par les autorités. En cas de questions, vous pouvez montrer le chapitre correspondant de la notice d'utilisation.

i Uniquement pour les Etats-Unis : cet appareil a été homologué par la FCC comme système radar pour véhicules automobiles. Le système de capteurs radar est conçu uniquement pour une utilisation avec les systèmes radar montés dans les voitures particulières. Le retrait de l'appareil ainsi que toute intervention ou modification sur celui-ci entraînent la déchéance de vos droits résultant de la garantie contractuelle et ne sont pas autorisés par la FCC. Ne procédez à aucune intervention sur l'appareil.

Les modifications non autorisées effectuées sur cet appareil peuvent entraîner le retrait de l'autorisation d'utilisation de l'appareil.

i Uniquement pour le Canada : cet appareil est conforme aux dispositions CNR 210 d'Industrie Canada. Son utilisation est soumise aux 2 conditions suivantes :

- 1) Cet appareil ne doit pas être une source de perturbations nuisibles.
- 2) Cet appareil doit pouvoir supporter les perturbations captées, notamment celles qui pourraient causer des fonctionnements indésirables.

Le retrait de l'appareil ainsi que toute intervention ou modification entraînent la déchéance des droits résultant de la garantie contractuelle et ne sont pas autorisés. Ne procédez à aucune intervention sur l'appareil.

Les modifications non autorisées effectuées sur cet appareil peuvent entraîner le retrait de l'autorisation d'utilisation de l'appareil.

Consignes de sécurité importantes

ATTENTION

Le DISTRONIC PLUS ne tient pas compte

- des personnes et des animaux
- des obstacles fixes sur la chaussée (véhicules arrêtés ou en stationnement, par exemple)
- des véhicules qui circulent en sens inverse ou sur une voie transversale

Dans ces situations, le DISTRONIC PLUS ne peut donc pas vous avertir ni intervenir. Il y a risque d'accident.

Soyez toujours attentif aux conditions de circulation et prêt à freiner.

ATTENTION

Le DISTRONIC PLUS n'est pas toujours en mesure de détecter les autres usagers, ni

d'analyser avec précision les situations complexes.

Dans ce cas, le DISTRONIC PLUS peut

- émettre une alerte à tort et freiner le véhicule
- ne pas vous avertir ou ne pas intervenir
- accélérer ou freiner inopinément

Il y a risque d'accident.

Soyez toujours attentif et prêt à freiner lorsque vous conduisez, notamment lorsque le DISTRONIC PLUS vous avertit.

ATTENTION

Le DISTRONIC PLUS freine votre véhicule avec une décélération pouvant atteindre 50 % de la décélération maximale possible. Si cette décélération n'est pas suffisante, le DISTRONIC PLUS vous avertit par un signal optique et sonore. Il y a risque d'accident.

Dans ce cas, freinez de vous-même, indépendamment du système, et essayez de contourner les obstacles.

! Lorsque le DISTRONIC PLUS ou la fonction HOLD sont activés, le véhicule freine automatiquement dans certaines situations. Pour éviter d'endommager le véhicule, désactivez le DISTRONIC PLUS et la fonction HOLD dans les situations suivantes ou similaires :

- en cas de remorquage
- lors du passage dans une station de lavage automatique

Le DISTRONIC PLUS n'est pas en mesure de diminuer le risque d'accident résultant d'une conduite inadaptée ni d'annuler les lois de la physique. Le DISTRONIC PLUS ne peut pas tenir compte des conditions routières et météorologiques ni des conditions de circulation. Le DISTRONIC PLUS est uniquement un système d'aide. C'est vous qui êtes responsable de la distance de sécurité, de la vitesse du véhicule, de l'opportunité de son freinage et du maintien de la voie.

N'utilisez pas le DISTRONIC PLUS

- lorsque les conditions de circulation ne permettent pas de rouler à vitesse constante (circulation dense ou routes sinueuses, par exemple)
- sur route glissante. Les roues motrices peuvent perdre leur adhérence lors d'un freinage ou d'une accélération et votre véhicule risque de dérapier.
- lorsque les conditions de visibilité sont mauvaises (en cas de brouillard, de forte pluie ou de chutes de neige, par exemple)

Il peut arriver que le DISTRONIC PLUS ne détecte pas les véhicules de largeur réduite, tels que les motos ou les véhicules qui suivent une trajectoire décalée.

La détection peut notamment être limitée

- lorsque les capteurs sont encrassés ou masqués
- en cas de chute de neige ou de forte pluie
- en cas de perturbation par d'autres sources radar
- en cas de forte réflexion radar, par exemple dans les parkings couverts

Si le DISTRONIC PLUS ne détecte plus le véhicule qui précède, il peut accélérer le véhicule de manière inopinée pour atteindre la vitesse mémorisée.

Cette vitesse peut

- être trop élevée si vous roulez sur une bretelle ou une voie de décélération
- être si élevée que vous doublez des véhicules roulant sur la voie de gauche alors que vous vous trouvez sur la voie de droite (pays avec circulation à droite)
- être si élevée que vous doublez des véhicules roulant sur la voie de droite alors que vous vous trouvez sur la voie de gauche (pays avec circulation à gauche)

En cas de changement de conducteur, attirez son attention sur la vitesse mémorisée.

Manette du TEMPOMAT

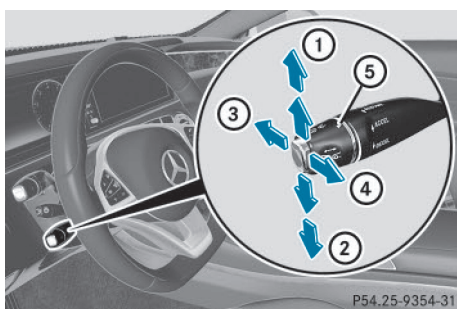

- ① Activation ou augmentation de la vitesse
- ② Activation ou réduction de la vitesse
- ③ Désactivation du DISTRONIC PLUS
- ④ Activation avec la vitesse actuelle ou la dernière vitesse mémorisée
- ⑤ Réglage de la distance de consigne

Activation du DISTRONIC PLUS

Conditions d'activation

Pour pouvoir activer le DISTRONIC PLUS, les conditions suivantes doivent être remplies :

- Le moteur doit tourner. Le cas échéant, il peut s'écouler jusqu'à 2 minutes après le démarrage du véhicule avant que le DISTRONIC PLUS soit opérationnel.
- Le frein de stationnement électrique doit être desserré.
- L'ESP® doit être activé, mais ne doit pas intervenir.
- L'aide active au stationnement ne doit pas être activée.
- La boîte de vitesses doit se trouver sur **D**.
- La porte du conducteur doit être fermée lorsque vous passez de la position **P** à **D** ou bien vous devez avoir bouclé votre ceinture de sécurité.
- La porte du passager et les portes arrière doivent être fermées.

Activation

- Tirez brièvement la manette du TEMPOMAT vers vous ④ ou actionnez-la vers le haut ① ou vers le bas ②.

Le DISTRONIC PLUS est activé.

- **Réglage de la vitesse par paliers de 1 mph (paliers de 1 km/h) :** actionnez brièvement la manette du TEMPOMAT jusqu'au point de résistance vers le haut ① pour augmenter la vitesse ou vers le bas ② pour la diminuer.

La dernière vitesse mémorisée augmente ou diminue à chaque fois que vous actionnez la manette du TEMPOMAT vers le haut ou vers le bas.

ou

- **Réglage de la vitesse par paliers de 5 mph (paliers de 10 km/h) :** actionnez brièvement la manette du TEMPOMAT au-delà du point de résistance vers le haut ① pour augmenter la vitesse ou vers le bas ② pour la diminuer.

La dernière vitesse mémorisée augmente ou diminue à chaque fois que vous actionnez la manette du TEMPOMAT vers le haut ou vers le bas.

- Retirez le pied de la pédale d'accélérateur. Votre véhicule adapte sa vitesse à celle du véhicule qui précède, sans dépasser la vitesse souhaitée et mémorisée.

- ❗ Si vous ne relâchez pas complètement la pédale d'accélérateur, le message **DISTRONIC PLUS inactif** apparaît sur le visuel multifonction. La distance par rapport à un véhicule plus lent qui précède ne sera pas maintenue. Le véhicule roule à la vitesse déterminée par la position de la pédale d'accélérateur.

Vous pouvez activer le DISTRONIC PLUS même lorsque le véhicule est à l'arrêt. La vitesse peut être réglée au minimum sur 20 mph (30 km/h).

- ▶ Tirez brièvement la manette du TEMPOMAT vers vous ④ ou actionnez-la vers le haut ① ou vers le bas ②.
Le DISTRONIC PLUS est activé.

Activation avec la vitesse actuelle ou la dernière vitesse mémorisée

ATTENTION

Si vous rappelez la vitesse mémorisée et que celle-ci diffère de la vitesse actuelle, le véhicule accélère ou freine. Si vous ne connaissez pas la vitesse mémorisée, le véhicule peut accélérer ou freiner de manière inopinée. Il y a risque d'accident.

Tenez compte des conditions de circulation avant de rappeler la vitesse mémorisée. Si vous ne connaissez pas la vitesse mémorisée, mémorisez de nouveau la vitesse souhaitée.

- ▶ Tirez brièvement la manette du TEMPOMAT vers vous ④.
- ▶ Retirez le pied de la pédale d'accélérateur. Le DISTRONIC PLUS est activé et reprend la vitesse actuelle du véhicule s'il s'agit de la première activation ou régule la vitesse en fonction de la dernière valeur mémorisée.

Conduite avec le DISTRONIC PLUS

Démarrage et conduite

- ▶ **Si vous souhaitez démarrer avec le DISTRONIC PLUS:** retirez le pied de la pédale de frein.
- ▶ Tirez brièvement la manette du TEMPOMAT vers vous ④.
ou
- ▶ Appuyez brièvement sur la pédale d'accélérateur.
Votre véhicule démarre et adapte sa vitesse à celle du véhicule qui précède. Si aucun véhicule qui précède n'est détecté, votre véhicule accélère pour atteindre la vitesse mémorisée.

Le véhicule peut également se mettre à rouler lorsqu'il se trouve devant un obstacle non

détecté ou qu'il est décalé par rapport à un autre véhicule. Le véhicule ne freine alors pas automatiquement. Soyez toujours prêt à freiner.

Lorsqu'aucun véhicule ne vous précède, le DISTRONIC PLUS se comporte comme le TEMPOMAT.

Si le DISTRONIC PLUS constate que le véhicule qui précède roule plus lentement, il freine votre véhicule. Il maintient ainsi la distance à la valeur réglée.

Si le DISTRONIC PLUS constate que le véhicule qui précède roule plus vite, il accélère votre véhicule. Le véhicule accélère alors au maximum jusqu'à la vitesse mémorisée.

Sélection du programme de conduite

Tous les véhicules (à l'exception des véhicules AMG): si vous avez sélectionné le programme de conduite **S**, le DISTRONIC PLUS vous aide à adopter un style de conduite sportif (▷ page 136). L'accélération derrière un véhicule qui vous précède ou pour atteindre la vitesse mémorisée est alors sensiblement plus dynamique. Si vous avez sélectionné le programme de conduite **E**, le véhicule accélère plus doucement. Ce réglage est recommandé lorsque vous roulez dans les encombrements.

Véhicules AMG: si vous avez sélectionné le programme de conduite **S** ou **M**, le DISTRONIC PLUS vous aide à adopter un style de conduite sportif (▷ page 136). L'accélération derrière un véhicule qui vous précède ou pour atteindre la vitesse mémorisée est alors sensiblement plus dynamique. Si vous avez sélectionné le programme de conduite **C**, le véhicule accélère plus doucement. Ce réglage est recommandé lorsque vous roulez dans les encombrements.

Changement de file

Si vous changez de file pour rouler sur la voie de dépassement, le DISTRONIC PLUS vous assiste lorsque

- vous roulez à plus de 45 mph (70 km/h)
- vous allumez les clignotants correspondants
- le DISTRONIC PLUS ne détecte à ce moment-là aucun risque de collision

Si ces conditions sont réunies, le véhicule accélère. Si le changement de file dure trop longtemps ou si la distance par rapport au véhicule qui précède devient insuffisante, le processus d'accélération est interrompu.

- ❗ Lors d'un changement de file, le DISTRONIC PLUS surveille la voie de gauche sur les véhicules avec direction à gauche et la voie de droite sur les véhicules avec direction à droite.

Arrêt du véhicule

ATTENTION

Lorsque vous quittez le véhicule alors que celui-ci est freiné uniquement par le DISTRONIC PLUS, il peut se mettre à rouler si

- le système ou l'alimentation électrique présentent un défaut
- le DISTRONIC PLUS est désactivé avec la manette du TEMPOMAT, par exemple par un occupant ou de l'extérieur du véhicule
- une intervention est effectuée au niveau du système électrique dans le compartiment moteur ou au niveau de la batterie ou des fusibles
- vous débranchez la batterie
- la pédale d'accélérateur est actionnée, par exemple par un occupant du véhicule

Il y a risque d'accident.

Avant de quitter le véhicule, désactivez toujours le DISTRONIC PLUS et immobilisez le véhicule pour qu'il ne puisse pas se mettre à rouler.

Pour de plus amples informations sur la désactivation du DISTRONIC PLUS, voir (▷ page 151).

Si le DISTRONIC PLUS constate que le véhicule qui précède s'arrête, il freine votre véhicule jusqu'à l'arrêt.

Votre véhicule est maintenu à l'arrêt sans que vous ayez à appuyer sur la pédale de frein.

Au bout d'un certain temps, votre véhicule est immobilisé par le frein de stationnement électrique afin de soulager le frein de service.

En fonction de la distance de consigne réglée, votre véhicule s'arrête à une distance appropriée du véhicule qui précède. La distance de consigne se règle avec la molette incorporée à la manette du TEMPOMAT.

La boîte de vitesses passe automatiquement sur **P** si la fonction HOLD est activée et si

- la ceinture de sécurité côté conducteur n'est pas bouclée et la porte du conducteur est ouverte
- le moteur est coupé, sauf s'il est arrêté par la fonction ECO de démarrage et d'arrêt automatiques du moteur

Le frein de stationnement électrique est serré automatiquement si le DISTRONIC PLUS est activé alors que le véhicule est à l'arrêt et si

- un défaut survient dans le système
- l'alimentation électrique est insuffisante

En cas de défaut du frein de stationnement électrique, la boîte de vitesses peut en outre passer automatiquement sur **P**.

Informations figurant dans la notice d'utilisation numérique

Vous trouverez dans la notice d'utilisation numérique des informations sur les thèmes suivants :

- Réglage de la vitesse
- Réglage de la distance de consigne
- Affichage du DISTRONIC PLUS sur le combiné d'instruments

Désactivation du DISTRONIC PLUS

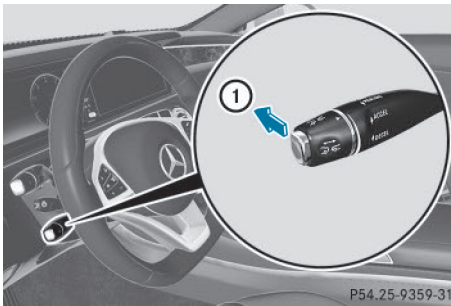

Vous pouvez désactiver le DISTRONIC PLUS de plusieurs façons :

- ▶ Actionnez brièvement la manette du TEMPOMAT vers l'avant ①.
- ou
- ▶ Freinez, sauf si le véhicule est à l'arrêt.

Lorsque vous désactivez le DISTRONIC PLUS, le message **DISTRONIC PLUS désactivé** apparaît pendant 5 secondes environ sur le visuel multifonction.

- ❗ La dernière vitesse réglée reste mémorisée jusqu'à ce que vous coupiez le moteur.
- ❗ Vous ne pouvez pas désactiver le DISTRONIC PLUS en appuyant sur la pédale d'accélérateur.

Le DISTRONIC PLUS se désactive automatiquement si

- vous serrez le frein de stationnement électrique ou si celui-ci immobilise automatiquement le véhicule
- l'ESP® entre en action ou que vous le désactivez
- la boîte de vitesses se trouve sur **P**, **R** ou **N**
- vous tirez la manette du TEMPOMAT vers vous pour démarrer alors que la porte du passager ou l'une des portes arrière est ouverte
- le véhicule a dérapé
- vous activez l'aide active au stationnement

Un signal sonore retentit au moment où le DISTRONIC PLUS se désactive. Le message

DISTRONIC PLUS désactivé apparaît pendant 5 secondes environ sur le visuel multifonction.

Recommandations pour la conduite avec le DISTRONIC PLUS

Remarques générales

Soyez particulièrement vigilant dans les situations suivantes :

- Virages, entrées et sorties de virage
- Trajectoires décalées
- Changement de voie d'un autre véhicule
- Véhicules de largeur réduite
- Obstacles et véhicules à l'arrêt
- Véhicules circulant sur les voies transversales

Dans ces situations, freinez si nécessaire. Le DISTRONIC PLUS est alors désactivé.

Virages, entrées et sorties de virage

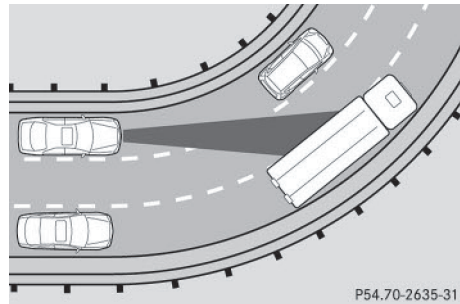

Dans les virages, le DISTRONIC PLUS ne peut détecter les véhicules que de façon limitée. Il peut alors freiner le véhicule inopinément ou avec retard.

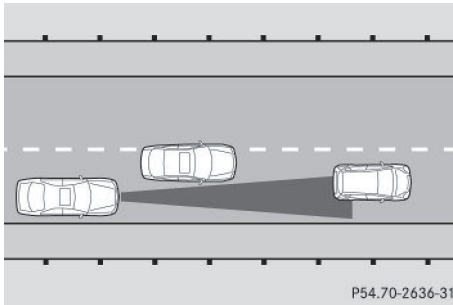
Trajectoires décalées

P54.70-2636-31

Le DISTRONIC PLUS peut ne pas détecter les véhicules dont la trajectoire est décalée. Dans ce cas, la distance par rapport au véhicule qui précède sera trop faible.

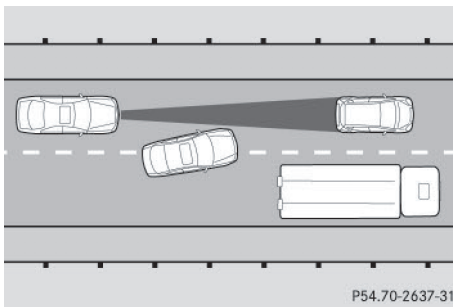
Changement de voie d'un autre véhicule

P54.70-2637-31

Le DISTRONIC PLUS ne détecte pas immédiatement les véhicules qui changent de voie. La distance par rapport au véhicule qui change de voie sera trop faible.

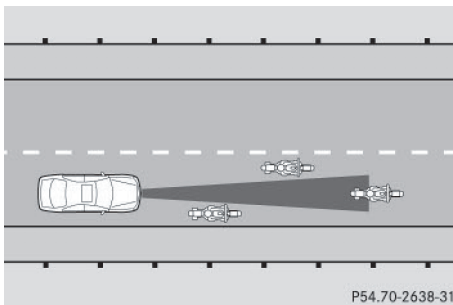
Véhicules de largeur réduite

P54.70-2638-31

Le DISTRONIC PLUS ne détecte pas les véhicules qui se trouvent sur les bords de la voie empruntée en raison de leur largeur réduite. Dans ce cas, la distance par rapport au véhicule qui précède sera trop faible.

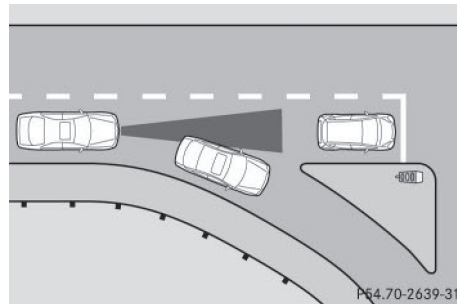
Obstacles et véhicules à l'arrêt

P54.70-2639-31

Le DISTRONIC PLUS ne freine pas en présence d'obstacles ou de véhicules à l'arrêt. Lorsque, par exemple, le véhicule détecté tourne et qu'un obstacle ou un véhicule à l'arrêt se présente, le DISTRONIC PLUS ne freine pas.

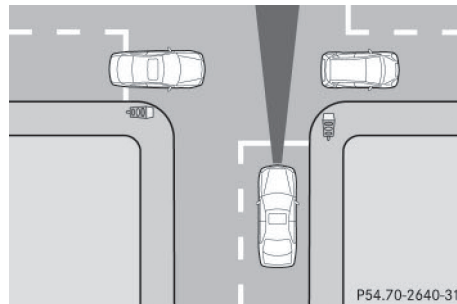
Véhicules circulant sur les voies transversales

P54.70-2640-31

Le DISTRONIC PLUS peut détecter à tort des véhicules qui circulent sur les voies transversales. Si vous activez par exemple le DISTRONIC PLUS à un feu rouge donnant sur un croisement, votre véhicule peut démarrer de façon intempestive.

DISTRONIC PLUS avec direction active et Stop&Go Pilot

Remarques générales

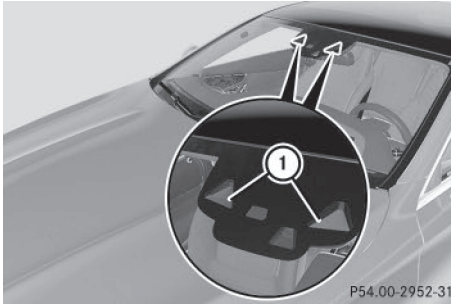

Le DISTRONIC PLUS avec direction active et Stop&Go Pilot vous aide à conduire au milieu de la voie par de légers braquages dans une plage de vitesse entre 0 et 125 mph (0 et 200 km/h).

Il surveille la zone située devant votre véhicule à l'aide d'un système de caméra ① fixé en haut du pare-brise.

Entre 0 et 37 mph (0 et 60 km/h), le Stop&Go Pilot s'oriente sur le véhicule qui précède tout en tenant compte des lignes qui bordent la voie de circulation, par exemple dans les encombrements.

Au-dessus de 37 mph (60 km/h), la direction active s'oriente sur les marquages assez visibles pour être détectés (à gauche et à droite) ou sur le véhicule qui précède si cela n'est pas possible.

Lorsque ces conditions ne sont pas remplies, la direction active et le Stop&Go Pilot n'offrent aucune aide.

Pour que la fonction soit disponible, le DISTRONIC PLUS doit être activé.

Consignes de sécurité importantes

Le DISTRONIC PLUS avec direction active et Stop&Go Pilot n'est pas en mesure de diminuer le risque d'accident résultant d'une conduite inadaptée ni d'annuler les lois de la physique. Il ne peut pas tenir compte des conditions routières et météorologiques du moment ni des conditions de circulation. Le

DISTRONIC PLUS avec direction active et Stop&Go Pilot est uniquement un système d'aide. C'est vous qui êtes responsable de la distance de sécurité, de la vitesse du véhicule, de l'opportunité de son freinage et du maintien de la voie.

Le DISTRONIC PLUS avec direction active et Stop&Go Pilot n'est pas en mesure d'apprécier les conditions de circulation ni de détecter tous les autres usagers. Si le véhicule qui vous précède se dirige vers le bord de la chaussée, votre véhicule risque, en le suivant, de heurter le trottoir ou un autre type de délimitation de la voie. Faites surtout attention aux usagers qui se trouvent directement à côté de votre véhicule (cyclistes, par exemple).

Les obstacles, tels que les balises de chantier qui se trouvent sur la voie ou dépassent sur la voie, ne sont pas détectés.

Un braquage inadéquat, par exemple lorsque vous franchissez volontairement une marque de délimitation, peut être corrigé à tout moment par un léger contre-braquage.

Le DISTRONIC PLUS avec direction active et Stop&Go Pilot ne maintient pas en permanence votre véhicule sur sa voie. Il se peut que le braquage ne suffise pas pour ramener le véhicule sur la voie d'origine. Vous devez alors braquer vous-même pour éviter de quitter la voie.

L'efficacité du système peut être compromise

- lorsque les conditions de visibilité sont mauvaises (en cas d'éclairage insuffisant de la chaussée, de chutes de neige, de pluie, de brouillard ou d'embruns, par exemple)
- en cas d'éblouissement, par exemple par les véhicules qui arrivent en sens inverse, par le soleil ou par des reflets (notamment lorsque la chaussée est mouillée)
- si le pare-brise au niveau de la caméra est encrassé, embué, endommagé ou recouvert d'un autocollant, par exemple

- en cas d'absence de marques de délimitation de la voie, de marquage multiple ou équivoque (à proximité de travaux, par exemple)
- lorsque les marques de délimitation de la voie sont usées, sombres ou recouvertes de saleté ou de neige, par exemple
- lorsque la distance par rapport au véhicule qui précède est trop faible et que les marques de délimitation de la voie ne peuvent par conséquent pas être détectées
- lorsque les marques de délimitation de la voie changent rapidement (lorsque des voies se séparent, se croisent ou se rejoignent, par exemple)
- lorsque la route est étroite et sinueuse
- en cas de fortes alternances d'ombre et de lumière sur la chaussée

Le système passe en mode inactif et ne vous aide plus en braquant lorsque

- vous changez activement de voie
- vous allumez les clignotants
- vous ne dirigez pas vous-même le véhicule ou retirez les mains du volant pendant un certain temps

i Une fois que vous avez changé de voie, la direction active et le Stop&Go Pilot sont automatiquement réactivés.

La direction active et le Stop&Go Pilot n'offrent aucune aide

- dans les virages très serrés
- lorsqu'une perte de pression d'un pneu ou un pneu défectueux a été détecté et affiché

Respectez également les consignes de sécurité importantes relatives au DISTRONIC PLUS (▷ page 146).

Le braquage se fait avec un couple de braquage limité. Le système requiert que le conducteur maintienne ses mains sur le volant et dirige lui-même le véhicule.

Si vous ne dirigez pas vous-même le véhicule ou que vous lâchez le volant pendant une période prolongée, le système vous avertit d'abord par un signal optique. Un symbole

représentant un volant apparaît sur le visuel multifonction. Si vous ne dirigez toujours pas vous-même le véhicule et que vous ne reposez pas les mains sur le volant, un signal d'alerte retentit au plus tard après 5 secondes, en plus de l'alerte sur le visuel multifonction, pour vous inviter à le faire. La direction active et le Stop&Go Pilot passent alors en mode inactif. Le DISTRONIC PLUS reste activé.

Activation de la direction active et du Stop&Go Pilot

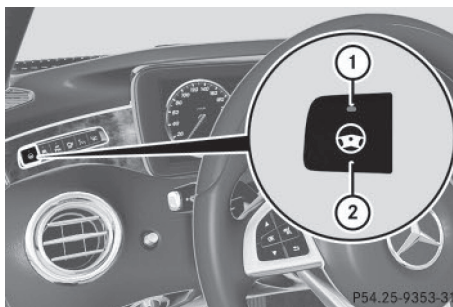

- ▶ Appuyez sur la touche ②. Le voyant ① s'allume. Le message **DTR+ : direction active activée** apparaît sur le visuel multifonction. La direction active et le Stop&Go Pilot sont activés.

Affichage sur le visuel multifonction

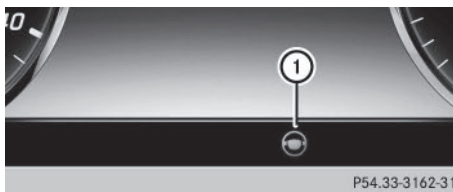

Si la direction active et le Stop&Go Pilot sont activés mais ne sont pas prêts à effectuer un braquage, le symbole représentant un volant ① apparaît en gris. Si le système vous aide en effectuant des braquages, le symbole ① apparaît en vert.

Désactivation de la direction active et du Stop&Go Pilot

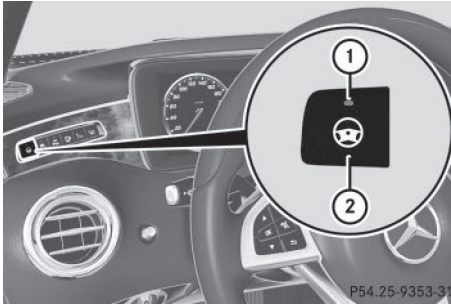

► Appuyez sur la touche ②.

Le voyant ① s'éteint. Le message **DTR+ : direction active désactivée** apparaît sur le visuel multifonction. La direction active et le Stop&Go Pilot sont désactivés.

Lorsque le DISTRONIC PLUS est désactivé ou n'est pas disponible, la direction active et le Stop&Go Pilot sont désactivés automatiquement.

Fonction HOLD

Remarques générales

La fonction HOLD vous aide sur demande

- lorsque vous démarrez le véhicule, en particulier en côte
- lorsque vous effectuez des manœuvres sur un terrain en pente
- durant les temps d'attente dus aux conditions de circulation

Le véhicule est maintenu à l'arrêt sans qu'il soit nécessaire d'appuyer sur la pédale de frein.

Si vous appuyez sur la pédale d'accélérateur pour démarrer, le véhicule n'est plus freiné et la fonction HOLD est désactivée.

Consignes de sécurité importantes

⚠ ATTENTION

Lorsque vous quittez le véhicule alors que celui-ci est freiné uniquement par la fonction HOLD, il peut se mettre à rouler si

- le système ou l'alimentation électrique présentent un défaut
- la fonction HOLD est désactivée par un actionnement de la pédale d'accélérateur ou de la pédale de frein, par exemple par un occupant du véhicule
- une intervention est effectuée au niveau du système électrique dans le compartiment moteur ou au niveau de la batterie ou des fusibles
- vous débranchez la batterie

Il y a risque d'accident.

Avant de quitter le véhicule, désactivez toujours la fonction HOLD et immobilisez le véhicule pour qu'il ne puisse pas se mettre à rouler.

Pour de plus amples informations sur la désactivation de la fonction HOLD, voir (▷ page 156).

❗ Lorsque le DISTRONIC PLUS ou la fonction HOLD sont activés, le véhicule freine automatiquement dans certaines situations. Pour éviter d'endommager le véhicule, désactivez le DISTRONIC PLUS et la fonction HOLD dans les situations suivantes ou similaires :

- en cas de remorquage
- lors du passage dans une station de lavage automatique

Conditions d'activation

Vous pouvez activer la fonction HOLD lorsque toutes les conditions suivantes sont remplies :

- Le véhicule est à l'arrêt.
- Le moteur tourne ou a été arrêté par la fonction ECO de démarrage et d'arrêt automatiques du moteur.

- La porte du conducteur est fermée ou vous avez bouclé votre ceinture.
- Le frein de stationnement électrique est desserré.
- La boîte de vitesses se trouve sur **D**, **R** ou **N**.
- Le DISTRONIC PLUS est désactivé.

Activation de la fonction HOLD



- ▶ Assurez-vous que les conditions d'activation sont remplies.
- ▶ Appuyez sur la pédale de frein.
- ▶ Continuez d'appuyer énergiquement sur la pédale de frein jusqu'à ce que ① apparaisse sur le visual multifonction. La fonction HOLD est activée. Vous pouvez relâcher la pédale de frein.

- ① Si la fonction HOLD n'a pas été activée lors du premier actionnement de la pédale de frein, attendez un court instant avant d'entreprendre une nouvelle tentative.

Désactivation de la fonction HOLD

La fonction HOLD est désactivée lorsque

- vous appuyez sur la pédale d'accélérateur alors que la boîte de vitesses se trouve sur **D** ou **R**
- vous mettez la boîte de vitesses sur **P**
- vous appuyez de nouveau sur la pédale de frein avec une certaine pression jusqu'à ce que **HOLD** disparaisse du visual multifonction

- vous serrez le frein de stationnement électrique
- vous activez le DISTRONIC PLUS

- ① Au bout d'un certain temps, votre véhicule est immobilisé par le frein de stationnement électrique afin de soulager le frein de service. La fonction HOLD est alors désactivée.

La boîte de vitesses passe automatiquement sur **P** si la fonction HOLD est activée et si

- la ceinture de sécurité côté conducteur n'est pas bouclée et la porte du conducteur est ouverte
- le moteur est coupé, sauf s'il est arrêté par la fonction ECO de démarrage et d'arrêt automatiques du moteur

Le frein de stationnement électrique est serré automatiquement si le DISTRONIC PLUS est activé alors que le véhicule est à l'arrêt et si

- un défaut survient dans le système
- l'alimentation électrique est insuffisante

En cas de défaut du frein de stationnement électrique, la boîte de vitesses peut en outre passer automatiquement sur **P**.

MAGIC BODY CONTROL

Remarques générales

MAGIC BODY CONTROL comprend la suspension active ABC, la fonction ROAD SURFACE SCAN, la fonction d'inclinaison dans les virages CURVE et un système de stabilisation automatique du véhicule en cas de vent latéral.

Votre véhicule régule automatiquement sa hauteur afin de diminuer la consommation de carburant. Le réglage de la suspension est adapté en fonction du programme que vous avez sélectionné (SPORT, COMFORT ou CURVE), de l'état de la chaussée et du chargement du véhicule. Une caméra multifonction détecte les chaussées déformées avant que vous ne les franchissiez. Cela permet de réduire les mouvements de la carrosserie.

Consignes de sécurité importantes

⚠ ATTENTION

Lorsque vous abaissez le véhicule, d'autres personnes risquent d'être coincées entre la carrosserie et les pneus ou sous le véhicule. Il y a risque de blessure.

Lorsque vous abaissez le véhicule, assurez-vous que personne ne se trouve à proximité immédiate des passages de roues ou sous le véhicule.

- ❗ Lorsque vous coupez le moteur, le véhicule s'abaisse. Lorsque vous arrêtez le véhicule, gardez-le de façon à ce qu'il ne puisse pas toucher le sol (bord du trottoir, par exemple) quand il s'abaisse. Sinon, il pourrait être endommagé.

Informations figurant dans la notice d'utilisation numérique

Vous trouverez dans la notice d'utilisation numérique des informations sur les thèmes suivants :

- Assistance à la conduite en cas de vent latéral
- Suspension active (ABC)
- ROAD SURFACE SCAN

AIRMATIC

Remarques générales

Le système AIRMATIC est une suspension pneumatique à amortissement variable pour un meilleur confort de marche. Le correcteur d'assiette intégral assure une suspension optimale et une garde au sol constante même lorsque le véhicule est chargé. Lorsque vous roulez vite, le véhicule s'abaisse automatiquement afin d'améliorer la sécurité de marche et de diminuer la consommation de carburant. Il est également possible de régler le niveau du véhicule manuellement. La suspension AIRMATIC comprend le réglage du

niveau, le correcteur de niveau et le système d'amortissement adaptatif ADS PLUS.

Consignes de sécurité importantes

⚠ ATTENTION

Lorsque vous abaissez le véhicule, d'autres personnes risquent d'être coincées entre la carrosserie et les pneus ou sous le véhicule. Il y a risque de blessure.

Lorsque vous abaissez le véhicule, assurez-vous que personne ne se trouve à proximité immédiate des passages de roues ou sous le véhicule.

Niveau du véhicule

Réglage du niveau surélevé

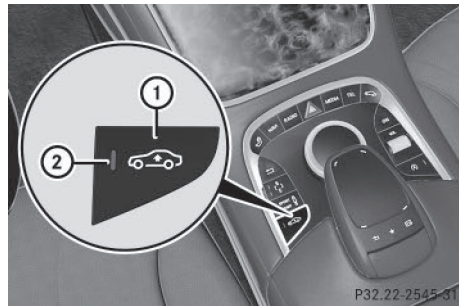

Vous pouvez choisir entre les niveaux « Normal » et « Surélevé ». Sélectionnez le niveau « Normal » lorsque les conditions routières sont normales et « Surélevé » pour rouler avec des chaînes neige ou lorsque les conditions routières sont mauvaises. Votre réglage reste mémorisé même si vous retirez la clé du contacteur d'allumage.

- Démarrez le moteur.

Si le voyant ② est éteint :

- Appuyez sur la touche ①.

Le voyant ② s'allume. Le véhicule est relevé de 1,0 in (25 mm) par rapport au niveau normal.

Le message **Relèvement du véhicule...** apparaît sur le visuel multifonction.

- ❗ Le message disparaît après 10 secondes, indépendamment du niveau atteint. Le véhicule continue de remonter si nécessaire.

Le réglage du niveau surélevé est annulé lorsque

- vous roulez à plus de 75 mph (120 km/h)
- vous roulez pendant 3 minutes environ à plus de 50 mph (80 km/h)

Réglage du niveau normal

- ▶ Démarrez le moteur.

Si le voyant ② est allumé :

- ▶ Appuyez sur la touche ①.
Le voyant ② s'éteint. Le véhicule s'abaisse jusqu'au niveau normal.

Réglage de la suspension

Vous trouverez dans la notice d'utilisation numérique des informations sur les thèmes suivants :

- Remarques générales
- Programme d'amortissement « Sport »
- Programme d'amortissement « Confort »

Transmission intégrale permanente 4MATIC

La transmission intégrale 4MATIC permet d'entraîner en permanence les 4 roues. Conjointement avec l'ESP®, elle améliore la motricité du véhicule lorsqu'une roue motrice patine en raison de l'adhérence trop faible de la chaussée.

La transmission 4MATIC n'est pas en mesure de diminuer le risque d'accident résultant d'une conduite inadaptée ni d'annuler les lois de la physique. La transmission 4MATIC ne peut pas tenir compte des conditions routières et météorologiques ni des conditions de circulation. La transmission 4MATIC est uni-

quement un système d'aide. C'est vous qui êtes responsable de la distance de sécurité, de la vitesse du véhicule, de l'opportunité de son freinage et du maintien de la voie.

Lorsqu'une roue motrice patine en raison de l'adhérence trop faible de la chaussée :

- Au démarrage, appuyez juste ce qu'il faut sur la pédale d'accélérateur.
- Accélérez faiblement pendant la marche.

❗ Ne remorquez jamais le véhicule avec un essieu soulevé. Cela peut endommager la boîte de transfert. De tels dommages ne sont pas couverts par la garantie limitée Mercedes-Benz. Toutes les roues les capteurs doivent être en contact avec le sol ou complètement soulevées. Suivez les instructions relatives au remorquage du véhicule lorsque toutes les roues sont parfaitement en contact avec le sol.

- ❗ Lorsque les conditions routières sont hivernales, vous ne pouvez exploiter au maximum les avantages de la transmission intégrale 4MATIC qu'avec des pneus hiver (M+S) et, si nécessaire, des chaînes neige.

PARKTRONIC

Consignes de sécurité importantes

Le PARKTRONIC est un système électronique d'aide au stationnement qui fonctionne avec des ultrasons. Il surveille les environs du véhicule avec 6 capteurs dans le pare-chocs avant et 6 capteurs dans le pare-chocs arrière. Le PARKTRONIC vous indique de manière optique et sonore la distance qui sépare le véhicule d'un obstacle.

Le PARKTRONIC est uniquement un système d'aide. Elle n'est pas en mesure de remplacer l'attention que vous devez apporter à votre environnement immédiat. C'est vous qui êtes responsable de la sécurité lorsque vous effectuez des manœuvres. Lorsque vous effectuez des manœuvres, veillez à ce qu'aucune personne, aucun animal ni aucun objet ne se trouvent dans la zone de manœuvre.

! Pendant les manœuvres, accordez une attention particulière aux objets qui se trouvent au-dessus ou en dessous des capteurs (vasques de fleurs ou timons, par exemple). En effet, le PARKTRONIC ne peut pas détecter ces objets lorsqu'ils sont à proximité immédiate. Vous pourriez endommager le véhicule ou les objets. Il se peut que les capteurs ne puissent pas détecter la neige ni les objets qui absorbent les ultrasons.

Les sources d'ultrasons, telles que les stations de lavage, le système de freinage pneumatique des camions ou les marteaux pneumatiques, peuvent perturber le fonctionnement du PARKTRONIC.

Sur les terrains accidentés, il se peut que le PARKTRONIC ne fonctionne pas correctement.

Le PARKTRONIC est activé automatiquement lorsque

- vous mettez le contact
- vous mettez la boîte de vitesses sur **D**, **R** ou **N**

Le PARKTRONIC est désactivé dès que la vitesse est supérieure à 11 mph (18 km/h). Il est réactivé automatiquement lorsque la vitesse repasse en dessous de cette valeur.

Portée des capteurs

Remarques générales

Le PARKTRONIC ne tient pas compte des obstacles qui se trouvent

- en dessous de la zone de détection (personnes, animaux ou objets, par exemple)
- au-dessus de la zone de détection (chargements qui dépassent, porte-à-faux ou rampes de chargement des camions, par exemple)



① Capteurs dans le pare-chocs avant, côté gauche (exemple)

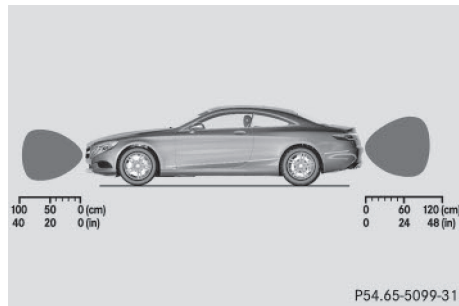
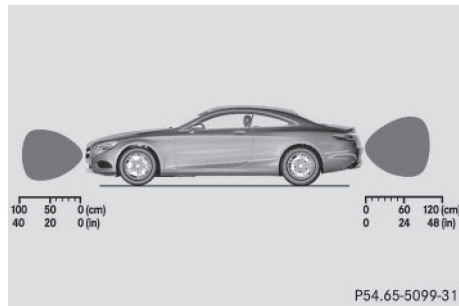

Les capteurs doivent être débarrassés de toute saleté, glace ou neige fondue. Sinon, ils risquent de ne pas fonctionner correctement. Nettoyez régulièrement les capteurs en évitant de les rayer ou de les endommager (▷ page 243).

Capteurs avant

Centre	40 in environ (100 cm environ)
Angles	24 in environ (60 cm environ)

Capteurs arrière

Centre	48 in environ (120 cm environ)
Angles	32 in environ (80 cm environ)

Distance minimale

Centre	8 in environ (20 cm environ)
Angles	6 in environ (15 cm environ)

Lorsqu'un obstacle se trouve dans cette zone, les segments des voyants correspondants s'allument et un signal d'alerte retentit. Plus près, il peut arriver que la distance ne soit plus indiquée.

Informations figurant dans la notice d'utilisation numérique

Vous trouverez dans la notice d'utilisation numérique des informations sur les thèmes suivants :

- Voyants
- Désactivation et activation du PARKTRONIC
- Problèmes relatifs au PARKTRONIC

Aide active au stationnement**Remarques générales**

L'aide active au stationnement est un système électronique qui fonctionne avec des ultrasons. Elle mesure l'espace de la chaussée des 2 côtés de votre véhicule. Lorsque vous cherchez à vous garer, elle vous signale les places de stationnement de taille suffisante par un symbole correspondant. L'électronique peut ensuite vous aider par un braquage actif et des interventions de freinage lors des manœuvres de stationnement. Le PARKTRONIC est également disponible (> page 158).

Consignes de sécurité importantes

L'aide active au stationnement est uniquement un système d'aide. Elle n'est pas en mesure de remplacer l'attention que vous devez apporter à votre environnement immédiat. C'est vous qui êtes responsable de la sécurité lorsque vous effectuez des manœuvres. Veillez à ce qu'aucune personne, aucun animal ni aucun objet ne se trouvent sur votre trajectoire.

Si le PARKTRONIC est désactivé, l'aide active au stationnement n'est pas non plus disponible.

⚠ ATTENTION

Si des objets se trouvent au-dessus de la zone de détection, il est possible que

- l'aide active au stationnement braque trop tôt
- le véhicule ne puisse pas s'arrêter devant ces objets

Vous risquez alors de provoquer une collision. Il y a risque d'accident.

Si des objets se trouvent au-dessus de la zone de détection, arrêtez-vous et désactivez l'aide active au stationnement.

⚠ ATTENTION

Lorsque vous effectuez des manœuvres, le véhicule se déporte et peut empiéter sur la voie opposée. Vous risquez d'entrer en collision avec d'autres usagers. Il y a risque d'accident.

Tenez compte des autres usagers. Si nécessaire, arrêtez-vous ou interrompez la manœuvre initiée par l'aide active au stationnement.

- ❗ Lorsque vous ne pouvez pas éviter les obstacles (bordures de trottoirs, par exemple), franchissez-les toujours à vitesse réduite et selon un angle obtus. Sinon, vous risquez d'endommager les jantes et les pneus.

L'aide active au stationnement peut éventuellement indiquer des emplacements qui ne conviennent pas au stationnement, par exemple

- avec une interdiction d'arrêt ou de stationnement
- devant une entrée ou une sortie
- avec un sol inadapté

Indications relatives au stationnement :

- Dans les rues étroites, longez au plus près la place de stationnement.
- Les places de stationnement qui sont sales ou recouvertes de végétation peuvent ne pas être identifiées comme telles ou être mesurées de manière incorrecte.
- Les places de stationnement qui se trouvent devant des remorques garées, dont le timon dépasse dans l'espace de stationnement, peuvent ne pas être identifiées comme telles ou être mesurées de manière incorrecte.
- En cas de chute de neige ou de forte pluie, la mesure des places peut être imprécise.
- Pendant la manœuvre, prêtez également attention aux voyants du PARKTRONIC (▷ page 160).
- Vous pouvez à tout moment corriger le braquage amorcé. Dans ce cas, l'aide active au stationnement est désactivée.
- Vous ne devez pas utiliser l'aide active au stationnement si vous transportez une charge qui dépasse du véhicule.
- N'utilisez pas l'aide active au stationnement si vous avez monté des chaînes neige.
- Vérifiez toujours que la pression des pneus est correcte. Elle influe directement sur le comportement du véhicule pendant la manœuvre.

Utilisez l'aide active au stationnement pour les places de stationnement

- parallèles ou perpendiculaires au sens de la marche
- situées sur des routes en ligne droite (pas dans les virages)
- situées au même niveau que la route (pas sur le trottoir, par exemple)

Informations figurant dans la notice d'utilisation numérique

Vous trouverez dans la notice d'utilisation numérique des informations sur les thèmes suivants :

- Détection d'une place de stationnement
- Stationnement
- Sortie d'une place de stationnement
- Interruption de l'aide active au stationnement

Caméra de recul

Remarques générales

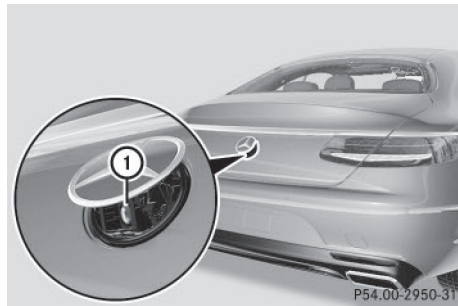

La caméra de recul ① se trouve sous un volet sur le couvercle du coffre.

La caméra de recul ① est un système optique d'aide aux manœuvres. Elle vous permet de voir sur le visuel COMAND la zone qui se trouve derrière le véhicule, représentée par des lignes repères.

L'image de la zone qui se trouve derrière le véhicule est inversée comme dans le rétroviseur intérieur.

i Les messages texte qui s'affichent sur le visuel COMAND dépendent de la langue réglée. Les affichages suivants de la caméra de recul sur le visuel COMAND sont fournis à titre d'exemple.

Consignes de sécurité importantes

La caméra de recul est uniquement un système d'aide. Elle n'est pas en mesure de remplacer l'attention que vous devez apporter à votre environnement immédiat. C'est vous qui êtes responsable de la sécurité lorsque vous effectuez des manœuvres. Lorsque vous effectuez des manœuvres, veillez à ce qu'aucune personne, aucun animal ni aucun objet ne se trouvent dans la zone de manœuvre.

La caméra de recul ne fonctionne pas ou seulement de manière limitée lorsque

- le coffre est ouvert
- il pleut ou il neige très fort ou qu'il y a du brouillard
- il fait nuit ou que vous vous trouvez dans un lieu très sombre
- la caméra est soumise à une très forte lumière claire
- l'environnement est éclairé avec des lampes fluorescentes ou un éclairage LED (l'image peut se mettre à trembler)
- l'objectif de la caméra se couvre de buée, par exemple lorsque vous entrez en hiver dans un garage chauffé et que la température change brusquement
- l'objectif de la caméra est encrassé ou couvert. Tenez compte des remarques relatives au nettoyage (▷ page 243)
- l'arrière de votre véhicule est endommagé. Dans ce cas, faites contrôler la position et le réglage de la caméra par un atelier qualifié.

Le montage de pièces rapportées à l'arrière du véhicule (support de plaque d'immatriculation, porte-vélos, par exemple) risque de réduire le champ de vision et de limiter le fonctionnement de la caméra de recul.

Les lignes repères sur le visuel COMAND indiquent les distances par rapport à votre véhicule. Ces distances sont valables uniquement au niveau du sol.

i La caméra de recul est protégée de la pluie et de la poussière par un volet. Lorsque la caméra de recul est activée, ce volet s'ouvre.

Le volet se referme lorsque

- vous avez terminé les manœuvres
- vous coupez le moteur
- vous ouvrez le coffre

Tenez compte des remarques relatives au nettoyage (▷ page 243).

Pour des raisons techniques, le volet peut rester ouvert pendant quelques instants après la désactivation de la caméra de recul.

! Les objets qui ne se trouvent pas au niveau du sol sont en réalité plus près qu'ils ne le paraissent, par exemple

- le pare-chocs d'un véhicule garé
- le timon d'une remorque
- la rotule d'un dispositif d'attelage
- la partie arrière d'un camion
- un poteau oblique

Utilisez les lignes repères uniquement pour vous orienter. Ne dépassez pas la ligne repère inférieure lorsque vous vous approchez d'un objet.

La caméra de recul peut fournir une vue déformée ou incorrecte des obstacles ou ne pas les représenter du tout. La caméra de recul ne signale pas les obstacles qui se trouvent

- très près du pare-chocs arrière
- sous le pare-chocs arrière
- à proximité immédiate, au-dessus de la poignée encastrée du hayon

Activation et désactivation de la caméra de recul

- ▶ **Activation :** assurez-vous que la clé se trouve en position **2** dans le contacteur d'allumage.
- ▶ Assurez-vous que la fonction **Activation si marche arrière engagée** est sélectionnée dans COMAND Online (voir la notice d'utilisation numérique).
- ▶ Engagez la marche arrière.
Le volet de la caméra de recul s'ouvre. La zone qui se trouve derrière le véhicule est représentée par des lignes repères sur le visuel COMAND.
L'image fournie par la caméra de recul est disponible pendant toute la durée des manœuvres.

Désactivation : la caméra de recul se désactive lorsque vous mettez la boîte de vitesses sur **P** ou que vous roulez brièvement en marche avant.

Informations figurant dans la notice d'utilisation numérique

Vous trouverez dans la notice d'utilisation numérique des informations sur les thèmes suivants :

- Affichages sur le visuel COMAND
- Fonction « Stationnement en marche arrière »
- Fonction Grand angle
- Détection des objets

Caméra à 360° (système de vision panoramique)

Remarques générales

La caméra à 360° est un système de caméra qui comprend 4 caméras.

Le système analyse les images des caméras suivantes :

- Caméra de recul
- Caméra avant
- 2 caméras latérales intégrées aux rétroviseurs extérieurs

Les caméras surveillent l'environnement immédiat du véhicule. La caméra à 360° vous aide par exemple lors des manœuvres de stationnement ou au niveau des sorties avec une visibilité réduite.

Vous pouvez afficher les images fournies par la caméra à 360° en mode plein écran ou écran partagé (6 vues différentes) sur le visuel COMAND. Les vues disponibles en mode écran partagé comportent également une vue de dessus du véhicule. Celle-ci est calculée à partir des données des caméras intégrées (caméra virtuelle).

En mode écran partagé, les 6 vues suivantes sont disponibles :

- Vue de dessus et image fournie par la caméra de recul (angle de vue de 130°)
- Vue de dessus et image fournie par la caméra avant (angle de vue de 130° sans affichage de l'angle de braquage maximal)
- Vue de dessus et agrandissement de la vue arrière
- Vue de dessus et agrandissement de la vue avant
- Vue de dessus et images fournies par les caméras latérales en marche arrière (vue des jantes des roues arrière)
- Vue de dessus et images fournies par les caméras latérales en marche avant (vue des jantes des roues avant)

Si vous passez de la position **D** ou **R** à la position **N** alors que la fonction est activée, les lignes repères sur le visuel COMAND disparaissent.

Si vous passez de la position **D** à la position **R** ou inversement, la dernière vue avant ou arrière sélectionnée apparaît.

Consignes de sécurité importantes

La caméra à 360° est uniquement un système d'aide. Elle peut éventuellement fournir une vue déformée ou incorrecte des obstacles ou ne pas les représenter du tout. La caméra à 360° n'est pas non plus en mesure de remplacer votre vigilance.

C'est vous qui êtes responsable de la sécurité lorsque vous effectuez des manœuvres. Lorsque vous effectuez des manœuvres, veillez à ce qu'aucune personne, aucun animal ni aucun objet ne se trouvent dans la zone de manœuvre.

Vous êtes seul responsable de la sécurité et vous devez continuer à surveiller votre environnement immédiat lorsque vous effectuez des manœuvres. Cela vaut pour les zones qui se trouvent à l'arrière, à l'avant et sur les côtés du véhicule. Sinon, vous vous exposez à un danger ou mettez en danger d'autres personnes.

La caméra à 360° ne fonctionne pas ou seulement de manière limitée lorsque

- les portes sont ouvertes
- les rétroviseurs extérieurs sont rabattus
- le coffre est ouvert
- il pleut ou il neige très fort ou qu'il y a du brouillard
- il fait nuit ou que vous vous trouvez dans un lieu très sombre
- les caméras sont soumises à une très forte lumière claire
- l'environnement est éclairé avec des lampes fluorescentes ou un éclairage LED (l'image peut se mettre à trembler)
- l'objectif des caméras se couvre de buée, par exemple lorsque vous entrez en hiver dans un garage chauffé et que la température change brusquement
- l'objectif des caméras est encrassé ou couvert. Tenez compte des remarques relatives au nettoyage (> page 243)
- les pièces du véhicule qui abritent les caméras sont endommagées. Dans ce cas,

faites contrôler la position et le réglage des caméras par un atelier qualifié.

Dans de tels cas, n'utilisez pas la caméra à 360°. Sinon, vous pourriez blesser quelqu'un ou des objets pourraient endommager le véhicule lors des manœuvres de stationnement.

Les lignes repères sur le visuel COMAND indiquent les distances par rapport à votre véhicule. Ces distances sont valables uniquement au niveau du sol.

i La caméra de la zone arrière est protégée de la pluie et de la poussière par un volet. Lorsque la caméra à 360° est activée, ce volet s'ouvre.

Le volet se referme lorsque

- vous avez terminé les manœuvres
- vous coupez le moteur
- vous ouvrez le coffre

Tenez compte des remarques relatives au nettoyage (> page 243).

Pour des raisons techniques, le volet peut rester ouvert pendant quelques instants après la désactivation de la caméra à 360°.

Conditions d'activation

L'image fournie par la caméra à 360° peut être affichée lorsque

- COMAND Online est en marche (voir la notice d'utilisation numérique)
- la fonction **Caméra à 360°** est activée

i Si vous activez la caméra à 360° alors que vous roulez à plus de 19 mph (30 km/h) environ, un message d'alerte apparaît.

Le message d'alerte disparaît lorsque

- la vitesse retombe en dessous de 19 mph (30 km/h) environ. La caméra à 360° est alors activée.
- vous confirmez le message avec la touche 

Activation et désactivation de la caméra à 360° avec la touche

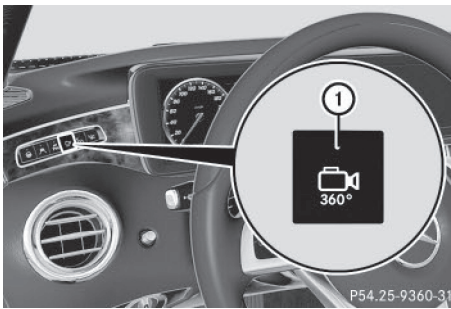

- ▶ **Activation :** appuyez sur la touche ①. En fonction du rapport engagé (**D** ou **R**), le visuel affiche
 - l'image fournie par la caméra avant en plein écran
 - l'image fournie par la caméra de recul en plein écran
- ▶ **Désactivation :** appuyez de nouveau sur la touche ①.

i Vous pouvez également passer du mode plein écran à l'affichage en 2 parties (écran partagé).

Activation de la caméra à 360° par l'intermédiaire de COMAND Online

- ▶ Appuyez sur la touche  qui se trouve sur la console centrale. Le menu Véhicule apparaît.
- ▶ Sélection de la caméra à 360° : tournez le sélecteur, puis appuyez dessus. En fonction du rapport engagé (**D** ou **R**), le visuel affiche
 - un écran partagé avec vue de dessus et l'image fournie par la caméra avant ou
 - un écran partagé avec vue de dessus et l'image fournie par la caméra de recul

Vous trouverez de plus amples informations sur le sélecteur COMAND dans la notice d'utilisation numérique.

Activation de la caméra à 360° après engagement de la marche arrière

Vous pouvez activer l'affichage automatique des images fournies par la caméra à 360° après engagement de la marche arrière.

- ▶ Assurez-vous que la clé se trouve en position **2** dans le contacteur d'allumage.
- ▶ Assurez-vous que la fonction **Activation si marche AR engagée** est sélectionnée dans COMAND Online (voir la notice d'utilisation numérique).
- ▶ **Affichage de l'image fournie par la caméra à 360° :** engagez la marche arrière.

La zone qui se trouve derrière le véhicule apparaît sur le visuel COMAND en mode écran partagé. Le système affiche une vue de dessus du véhicule et l'image fournie par la caméra de recul.

Informations figurant dans la notice d'utilisation numérique

Vous trouverez dans la notice d'utilisation numérique des informations sur les thèmes suivants :

- Sélection des modes écran partagé et plein écran
- Affichages sur le visuel COMAND
- Représentation avec affichage du PARK-TRONIC

Sortie de l'affichage de la caméra à 360°

L'affichage de la caméra à 360° est quitté

- lorsque vous mettez la boîte de vitesses sur **P**
- dès que vous roulez à vitesse modérée

Le visuel COMAND repasse à la vue qui était active avant l'affichage de la caméra à 360°. Pour quitter l'affichage de la caméra à 360° en mode écran partagé, sélectionnez le symbole  sur le visuel, puis appuyez sur le sélecteur pour confirmer.

ATTENTION ASSIST

Remarques générales

Le système ATTENTION ASSIST est conçu pour vous aider pendant les longs trajets monotones, par exemple sur autoroute ou voie rapide. Il fonctionne entre 37 mph (60 km/h) et 125 mph (200 km/h). Lorsque le système ATTENTION ASSIST détecte des signes de fatigue ou un manque de vigilance croissant chez le conducteur, il lui propose de faire une pause.

Consignes de sécurité importantes

Le système ATTENTION ASSIST est uniquement un système d'aide. Il ne peut pas toujours détecter à temps des signes de fatigue ou un manque de vigilance croissant. Le système ne peut en aucun cas remplacer un conducteur reposé et attentif.

Le système ATTENTION ASSIST fonctionne de manière limitée et ne donne pas l'alerte ou seulement avec retard

- lorsque la durée du trajet est inférieure à 30 minutes environ
- lorsque la chaussée est en mauvais état (chaussée déformée, nids-de-poule, par exemple)
- en cas de fort vent latéral
- si vous adoptez un style de conduite sportif (vitesse élevée dans les virages, fortes accélérations)
- si vous roulez essentiellement en dessous de 37 mph (60 km/h) ou au-dessus de 125 mph (200 km/h)
- si vous conduisez avec la direction active du DISTRONIC PLUS
- lorsque l'heure réglée est incorrecte
- dans les situations de marche actives, par exemple lorsque vous changez de voie, que vous accélérez ou que vous freinez

Le système ATTENTION ASSIST est réinitialisé et entame une nouvelle surveillance de votre état de fatigue en cas de poursuite du trajet si

- vous arrêtez le moteur
- vous débouclez votre ceinture et ouvrez la porte du conducteur, par exemple pour passer le volant ou faire une pause

Affichage du degré d'attention



Dans le menu Assistance de l'ordinateur de bord, vous pouvez afficher des informations actuelles sur le statut.

- Sélectionnez le graphique du système d'aide ATTENTION ASSIST par l'intermédiaire de l'ordinateur de bord (▷ page 184).

Les informations suivantes sont affichées :

- Durée du trajet depuis la dernière pause
- Degré d'attention déterminé par le système ATTENTION ASSIST, représenté sous forme de graphique à barres à 5 niveaux, allant de faible à élevé
- Si le système ATTENTION ASSIST ne peut pas calculer le degré d'attention ni émettre d'alertes, le message **Système inactif** apparaît. Le graphique à barres change d'apparence lorsque vous roulez à moins de 37 mph (60 km/h) ou à plus de 124 mph (200 km/h).

Activation du système ATTENTION ASSIST

- ▶ Activez le système ATTENTION ASSIST par l'intermédiaire de l'ordinateur de bord (▷ page 184).
Le système détermine le degré d'attention du conducteur en fonction du réglage sélectionné :

Réglage Standard : la sensibilité avec laquelle le système détermine le degré d'attention est réglée au niveau normal.

Réglage Sensible : la sensibilité est plus élevée. Le degré d'attention déterminé par le système ATTENTION ASSIST est adapté en conséquence et le conducteur est averti plus tôt.

Lorsque le système ATTENTION ASSIST est désactivé, le symbole  apparaît dans le graphique du système d'aide sur le visuel multifonction lorsque le moteur tourne.

Si le système ATTENTION ASSIST a été désactivé, il est automatiquement réactivé après l'arrêt du moteur. La sensibilité sélectionnée correspond alors au dernier réglage effectué (Standard/Sensible).

Alerte sur le visuel multifonction

Si des signes de fatigue ou un manque de vigilance croissant sont détectés, l'alerte **Attention Assist: Faites une pause** apparaît sur le visuel multifonction.

En plus du message affiché sur le visuel multifonction, un signal d'alerte retentit.

- ▶ Faites une pause si nécessaire.
- ▶ Confirmez le message en appuyant sur la touche  du volant.

Pendant les longs trajets, faites à temps des pauses régulières qui vous permettent de vous reposer. Si vous ne faites pas de pause et que le système ATTENTION ASSIST continue de détecter un manque de vigilance croissant, il ne vous préviendra de nouveau qu'au bout de 15 minutes minimum. Cela se produit lorsque le système ATTENTION ASSIST con-

tinue de détecter des signes de fatigue ou un manque de vigilance croissant.

Si une alerte s'affiche sur le visuel multifonction, COMAND Online vous propose de rechercher une aire de repos. Vous pouvez sélectionner une aire de repos et lancer le guidage jusqu'à celle-ci. Vous pouvez activer ou désactiver cette fonction dans COMAND Online.

Système de vision de nuit Plus

Remarques générales

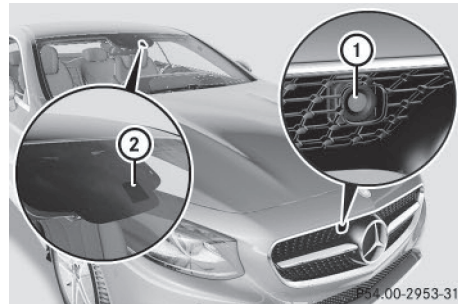

Le système de vision de nuit Plus complète l'éclairage des projecteurs normaux par une lumière infrarouge. La caméra ② du système de vision de nuit Plus, sensible à la lumière infrarouge, fournit une image en niveaux de gris sur le visuel multifonction. L'image sur le visuel est semblable à celle d'une route éclairée par des feux de route. Ainsi, vous pouvez reconnaître le tracé de la route et les obstacles éventuels plus tôt. Lorsque la détection de piétons est active, les personnes détectées par le système sont mises en évidence en couleur par les angles d'un cadre sur l'image du système de vision de nuit Plus.

En outre, une caméra infrarouge ① est intégrée dans la grille de calandre. La caméra vous aide à détecter les personnes et les animaux. Tenez compte des remarques relatives au nettoyage de la caméra infrarouge (▷ page 243).

- ① La lumière infrarouge n'est pas visible à l'œil nu et ne risque donc pas d'éblouir les

autres usagers. Le système de vision de nuit Plus peut rester activé en permanence, même lorsque des véhicules arrivent en sens inverse.

Consignes de sécurité importantes

Le système de vision de nuit Plus est uniquement un système d'aide et il n'est pas en mesure de remplacer votre vigilance. Ne vous basez pas uniquement sur l'image fournie par le système de vision de nuit Plus. C'est vous qui êtes responsable de la distance de sécurité à respecter, de la vitesse du véhicule et de l'opportunité de son freinage. Adaptez toujours votre style de conduite aux conditions de circulation du moment et conduisez en faisant attention.

Le système peut être perturbé ou ne pas fonctionner

- lorsque les conditions de visibilité sont mauvaises (en cas de chutes de neige, de pluie, de brouillard ou d'embruns, par exemple)
- si le pare-brise au niveau de la caméra est encrassé, embué ou recouvert d'un autocollant, par exemple
- si la caméra thermique intégrée dans la grille de calandre est encrassée, embuée ou masquée
- dans les virages, en haut ou en bas des côtes
- lorsque la température ambiante est élevée

Le système de vision de nuit Plus n'est pas en mesure d'afficher les objets situés à proximité immédiate du véhicule (juste devant ou à côté).

Il peut arriver que non seulement des personnes ou des animaux mais aussi des objets soient mis en surbrillance ou mis en évidence.

Détection de piétons et d'animaux

Remarques générales

La détection de piétons ou d'animaux peut être perturbée ou ne pas fonctionner lorsque

- les personnes ou les animaux sont partiellement ou totalement masqués par des objets, par exemple par des véhicules en stationnement
- la silhouette de la personne ou de l'animal sur l'image fournie par le système de vision de nuit Plus est incomplète ou apparaît par intermittence, par exemple lorsque la lumière est fortement réfléchi
- le contraste entre les personnes ou les animaux et l'arrière-plan n'est pas suffisant
- des personnes ne peuvent plus être identifiées en tant que telles par le système de caméra en raison de vêtements spéciaux ou d'autres objets
- les personnes ne se tiennent pas debout mais sont par exemple assises, accroupies ou allongées
- les animaux ne sont pas détectés par le système, en raison de leur taille ou de leur forme par exemple

La détection de piétons ou d'animaux est désactivée lorsque la température est supérieure à 90 °F (32 °C). La fonction spot et la mise en marche automatique du système de vision de nuit ne sont alors pas activées.

Détection de piétons

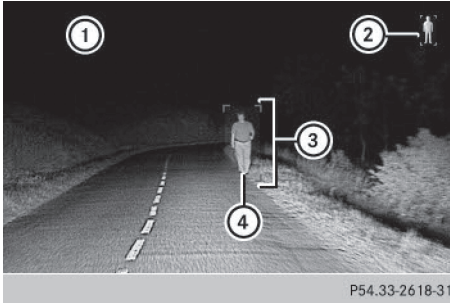

- ① Affichage du système de vision de nuit Plus
- ② Symbole de disponibilité indiquant que la détection de piétons est active
- ③ Mise en évidence
- ④ Personne détectée

Le système de vision de nuit Plus peut détecter les personnes sur la base de caractéristiques typiques, telles que la silhouette et la station debout.

La détection de piétons est activée automatiquement lorsque

- le système de vision de nuit Plus est activé
- vous roulez à plus de 6 mph (10 km/h) environ
- il fait sombre

Lorsque la détection de piétons est activée, le symbole de disponibilité ② apparaît. Les personnes détectées sont mises en évidence par un cadre ③. Si la détection de piétons vous indique la présence d'une personne, regardez à travers le pare-brise pour évaluer la situation. La représentation sur le visuel ne permet pas d'estimer correctement les distances réelles par rapport aux objets et aux personnes.

Détection d'animaux

Les animaux peuvent être détectés dans les conditions suivantes :

- dans l'obscurité
- en dehors des zones bâties
- à une température ambiante inférieure à 90 °F (32 °C)

Le système de vision de nuit Plus peut détecter les animaux de grande taille, tels que les cerfs, les chevreuils, les vaches ou les chevaux, sur la base de caractéristiques typiques.

Ne sont pas détectés

- les animaux de petite taille, par exemple les chiens ou les chats
- les animaux dont la silhouette n'est pas clairement identifiable

Une fois détectés, les animaux sont mis en évidence en couleur par les angles d'un cadre. Contrairement à la détection de personnes, aucun symbole de disponibilité spécifique n'apparaît sur le visuel multifonction.

Activation et désactivation du système de vision de nuit

Conditions d'activation

Vous pouvez activer le système de vision de nuit Plus uniquement lorsque toutes les conditions suivantes sont remplies :

- Le contact est mis (▷ page 130) ou le moteur est démarré.
- Le commutateur d'éclairage se trouve sur **AUTO** ou sur .
- La marche arrière n'est pas engagée.

Activation du système de vision de nuit Plus

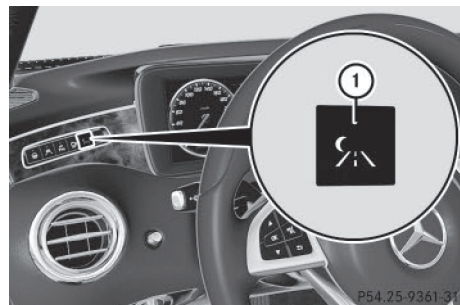

P54.25-9361-31

- ▶ Appuyez sur la touche ①.
L'image fournie par le système de vision de nuit Plus apparaît sur le visuel multifonction.
- ❗ Dans l'obscurité, les projecteurs infrarouges ne s'allument qu'à partir de 6 mph (10 km/h) environ. La visibilité à l'arrêt est par conséquent réduite et ne vous permet pas de contrôler le fonctionnement du système de vision de nuit Plus. Les projecteurs infrarouges s'éteignent dès que la vitesse est inférieure à 3 mph (5 km/h). L'image du système de vision de nuit reste affichée jusqu'à ce que vous la désactiviez avec la touche ①.

Mise en marche automatique

Vous pouvez sélectionner l'option **Affichage automatique syst. de vision de nuit** dans le menu du système de vision de nuit. Même si l'image du système de vision de nuit est désactivée, la fonction de recherche de piétons et d'animaux reste activée. Dans l'obscurité, si l'environnement n'est pas éclairé et que vous roulez à plus de 60 km/h, l'image du système de vision de nuit s'affiche automatiquement sur le visuel multifonction dès que des personnes ou des animaux sont détectés.

- ▶ Dans le menu Assistance, sélectionnez la mise en marche automatique du système de vision de nuit Plus (▷ page 184).

Désactivation du système de vision de nuit Plus

- ▶ Appuyez sur la touche ①.
L'image fournie par le système de vision de nuit Plus disparaît du visuel multifonction. Le système de vision de nuit est désactivé.

Fonction spot

Remarques générales

Dans certaines conditions, la fonction spot signale les personnes détectées par un clignotement des projecteurs.

La fonction spot est activée uniquement lorsque

- la détection de piétons est activée
- la chaussée n'est pas éclairée
- la vitesse actuelle est d'au moins 40 mph (60 km/h)
- la fonction « Assistant adaptatif des feux de route PLUS » est activée (▷ page 119)

La fonction spot n'est pas activée ou seulement de manière limitée lorsque

- vous circulez en ville
- des personnes se trouvent à proximité d'un véhicule qui circule en sens inverse ou qui vous précède

Activation de la fonction spot

La détection de piétons avec fonction spot fonctionne en arrière-plan. Si toutes les conditions sont remplies, une personne détectée sur ou à proximité de la chaussée est signalée par 4 brefs clignotements des projecteurs.

- ▶ Dans le menu Eclairage, sélectionnez la fonction spot du système de vision de nuit Plus (▷ page 184).

Les animaux ne sont pas signalés par la fonction spot.

Affichage sur le graphique du système d'aide

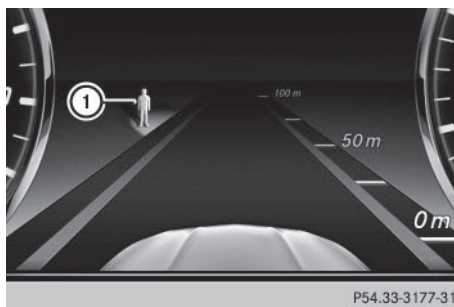

Le symbole de personne ① sur le graphique du système d'aide affiche le statut de la fonction spot. Si le symbole est vide, la fonction est activée. Si le symbole est plein, les conditions pour la fonction spot sont réunies.

Affichage graphique du système d'aide

- ▶ Sélectionnez le menu **Graphique syst. aide** par l'intermédiaire de l'ordinateur de bord (▷ page 184).

Problèmes relatifs au système de vision de nuit

Vous trouverez de plus amples informations dans la notice d'utilisation numérique.

Pack d'assistance à la conduite Plus

Remarques générales

Le Pack d'assistance active à la conduite PLUS comprend le DISTRONIC PLUS (▷ page 145), l'avertisseur actif d'angle mort (▷ page 171) et l'assistant de trajectoire actif (▷ page 174).

Avertisseur actif d'angle mort

Remarques générales

L'avertisseur actif d'angle mort surveille au moyen de 2 capteurs radar latéraux orientés vers l'arrière les zones latérales du véhicule situées en dehors du champ de vision du conducteur. Un voyant d'alerte intégré aux rétroviseurs extérieurs attire votre attention sur la présence d'un véhicule détecté dans la zone surveillée. Si vous allumez les clignotants du côté correspondant pour changer de voie, vous êtes en plus averti par une alerte optique et sonore. Lorsqu'un risque de collision latérale est détecté, une intervention de freinage permettant de corriger la trajectoire peut vous aider à éviter la collision. Avant d'effectuer une intervention de freinage pour corriger la trajectoire, l'avertisseur actif d'angle mort analyse l'espace libre devant le véhicule et sur le côté. Pour cela, l'avertisseur actif d'angle mort se base sur les données transmises par les capteurs radar qui sont orientés vers l'avant.

L'avertisseur actif d'angle mort est conçu pour vous aider à partir de 20 mph (30 km/h) environ.

Consignes de sécurité importantes

L'avertisseur actif d'angle mort est uniquement un système d'aide et il n'est pas en mesure de remplacer votre vigilance.

ATTENTION

L'avertisseur actif d'angle mort ne tient pas compte

- des véhicules qui se trouvent trop près lorsque vous les dépassez et qui sont alors situés dans l'angle mort
- des véhicules qui se rapprochent à une vitesse nettement supérieure à la vôtre et vous dépassent

Par conséquent, l'avertisseur actif d'angle mort ne peut pas vous avertir ni intervenir dans ces situations. Il y a risque d'accident. Soyez toujours attentif aux conditions de circulation et maintenez une distance de sécurité suffisante lors des dépassements.

- i** Uniquement pour les Etats-Unis : cet appareil a été homologué par la FCC comme système radar pour véhicules automobiles. Le système de capteurs radar est conçu uniquement pour une utilisation avec les systèmes radar montés dans les voitures particulières. Le retrait de l'appareil ainsi que toute intervention ou modification sur celui-ci entraînent la déchéance de vos droits résultant de la garantie contractuelle et ne sont pas autorisés par la FCC. Ne procédez à aucune intervention sur l'appareil.

Les modifications non autorisées effectuées sur cet appareil peuvent entraîner le retrait de l'autorisation d'utilisation de l'appareil.

- i** Uniquement pour le Canada : cet appareil est conforme aux dispositions CNR 210 d'Industrie Canada. Son utilisation est soumise aux 2 conditions suivantes :

- 1) Cet appareil ne doit pas être une source de perturbations nuisibles.
- 2) Cet appareil doit pouvoir supporter les perturbations captées, notamment celles qui pourraient causer des fonctionnements indésirables.

Le retrait de l'appareil ainsi que toute intervention ou modification entraînent la déchéance des droits résultant de la garantie contractuelle et ne sont pas autorisés. Ne procédez à aucune intervention sur l'appareil.

Les modifications non autorisées effectuées sur cet appareil peuvent entraîner le retrait de l'autorisation d'utilisation de l'appareil.

Capteurs radar

L'avertisseur actif d'angle mort est équipé de capteurs radar intégrés dans les pare-chocs avant et arrière ainsi que derrière l'habillage dans la grille de calandre. Assurez-vous que les pare-chocs et l'habillage dans la grille de calandre sont débarrassés de toute saleté, glace ou neige fondue. Les capteurs arrière ne doivent en aucun cas être masqués, par exemple par un porte-vélos ou une partie du chargement. Après une violente collision ou si le pare-chocs a été endommagé, faites contrôler le fonctionnement des capteurs radar par un atelier qualifié. Sinon, il se peut que l'avertisseur actif d'angle mort ne fonctionne plus correctement.

Zone de surveillance

ATTENTION

L'avertisseur actif d'angle mort n'est pas en mesure d'apprécier toutes les conditions de circulation ni de détecter tous les usagers. Il y a risque d'accident.

Veillez à toujours maintenir une distance latérale suffisante par rapport aux autres usagers ou aux obstacles qui pourraient se trouver sur la chaussée.

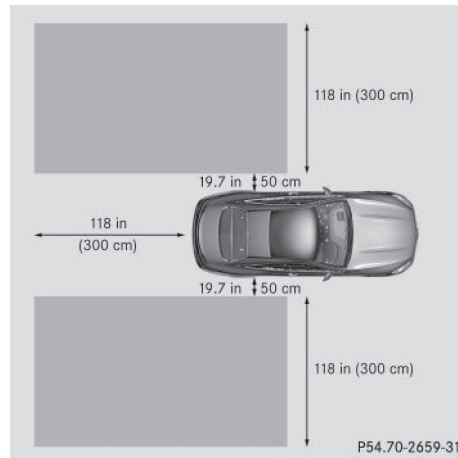

La zone surveillée par l'avertisseur actif d'angle mort est représentée sur l'illustration. Elle s'étend jusqu'à 10 ft (3,0 m) derrière le véhicule et sur les côtés.

La détection des véhicules peut être limitée

- lorsque les capteurs sont encrassés ou masqués
- lorsque les conditions de visibilité sont mauvaises (en cas de pluie, de chutes de neige ou d'embruns, par exemple)

Dans ce cas, les véhicules qui se trouvent dans la zone de surveillance ne sont pas affichés.

Il peut arriver que l'avertisseur actif d'angle mort ne détecte pas, ou seulement trop tard, les véhicules de largeur réduite, tels que les motos ou les vélos.

Lorsque les voies sont étroites, il peut arriver que des véhicules qui se trouvent une voie plus loin soient signalés, en particulier si leur trajectoire latérale est fortement décalée. Cela peut notamment être le cas lorsque les véhicules roulent sur l'intérieur de la voie.

Du fait de sa conception,

- le système peut émettre des alertes à tort en présence de glissières de sécurité ou autres séparations
- le système peut interrompre une alerte lorsque vous roulez pendant un certain

temps à côté de véhicules de longueur inhabituelle (un camion, par exemple)

Voyants activés

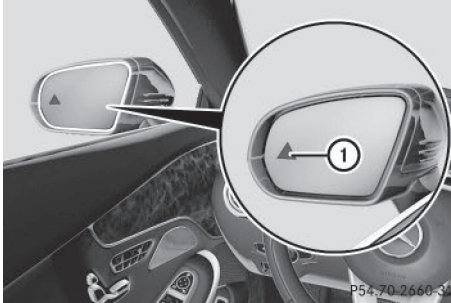

① Voyants activés

L'avertisseur actif d'angle mort n'est pas opérationnel en dessous de 20 mph (30 km/h) environ. Dans ce cas, les véhicules qui se trouvent dans la zone de surveillance ne sont pas affichés.

Si, à partir de 20 mph (30 km/h) environ, un véhicule est détecté dans la zone de surveillance, le voyant d'alerte ① situé du côté correspondant s'allume en rouge. Vous êtes systématiquement averti lorsqu'un véhicule arrive dans la zone de surveillance par derrière ou par l'un des côtés. Si vous effectuez un dépassement, le système n'émet une alerte que lorsque la différence de vitesse est inférieure à 7 mph (12 km/h).

Lorsque vous engagez la marche arrière, l'avertisseur actif d'angle mort n'est pas opérationnel.

La luminosité des voyants d'alerte est réglée automatiquement en fonction de la luminosité ambiante.



Si l'avertisseur actif d'angle mort est activé, des ondes radar grises se propageant vers l'arrière apparaissent à côté du véhicule sur le

graphique du système d'aide du visuel multi-fonction. Lorsque vous roulez à plus de 20 mph (30 km/h), les ondes radar deviennent vertes sur le graphique du système d'aide ②. L'avertisseur actif d'angle mort est alors opérationnel.

Avertisseur de collision (alerte optique et sonore)

Si vous changez de file après avoir allumé les clignotants et qu'un véhicule est détecté dans la zone de surveillance latérale, l'avertisseur de collision émet une alerte optique et sonore. Un double signal d'alerte retentit alors et le voyant rouge d'alerte ① clignote. Si les clignotants restent enclenchés, les véhicules détectés sont signalés par le cliquettement du voyant rouge d'alerte ①. Aucune autre alerte sonore ne retentit.

Intervention de freinage permettant de corriger la trajectoire

Si l'avertisseur actif d'angle mort détecte un risque de collision latérale dans la zone de surveillance, il déclenche une intervention de freinage permettant de corriger la trajectoire. Celle-ci a pour but de vous aider à éviter une collision.

⚠ ATTENTION

Une intervention de freinage permettant de corriger la trajectoire ne peut pas toujours empêcher une collision. Il y a risque d'accident.

Braquez, freinez et accélérez toujours de vous-même, indépendamment du système, en particulier lorsque l'avertisseur actif d'angle mort émet une alerte ou freine pour corriger la trajectoire. Maintenez toujours une distance de sécurité suffisante lors des dépassements.

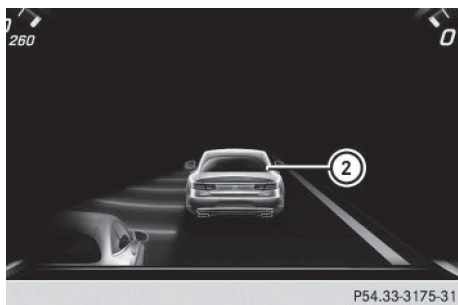

Lorsqu'une intervention de freinage permettant de corriger la trajectoire a lieu, le voyant rouge d'alerte ① intégré au rétroviseur extérieur clignote et un double signal d'alerte retentit. En outre, un affichage ② signalant un risque de collision latérale apparaît sur le visuel multifonction.

Dans de très rares cas, le système peut déclencher une intervention de freinage inappropriée. Vous pouvez interrompre à tout moment une intervention de freinage visant à corriger la trajectoire en contre-braquant légèrement ou en accélérant.

Le système peut effectuer une intervention de freinage permettant de corriger la trajectoire entre 20 mph (30 km/h) et 120 mph (200 km/h).

Aucune intervention de freinage permettant de corriger la trajectoire n'a lieu ou une intervention de freinage adaptée à la situation de marche a lieu lorsque

- des véhicules ou des obstacles (glissières de sécurité, par exemple) se trouvent des 2 côtés du véhicule
- un véhicule arrive en sens inverse et que la distance latérale est réduite
- vous adoptez un style de conduite sportif (vitesse élevée dans les virages)
- vous freinez ou accélérez activement
- un système de sécurité active intervient (ESP® ou frein PRE-SAFE®, par exemple)
- l'ESP® est désactivé
- une perte de pression d'un pneu ou un pneu défectueux a été détecté

Informations figurant dans la notice d'utilisation numérique

Vous trouverez dans la notice d'utilisation numérique des informations sur les thèmes suivants :

- Activation de l'avertisseur actif d'angle mort

Assistant de trajectoire actif

Remarques générales

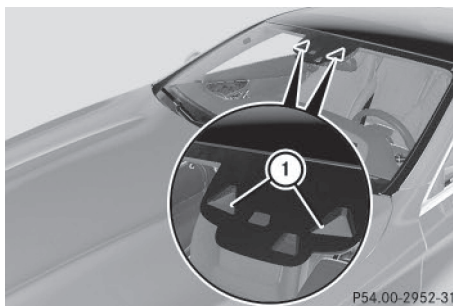

L'assistant de trajectoire actif surveille la zone située devant votre véhicule à l'aide d'un système de caméra ① fixé en haut du pare-brise. En outre, différentes zones situées à l'avant, à l'arrière et sur les côtés de votre véhicule sont surveillées à l'aide du système de capteurs radar. Si l'assistant de trajectoire actif détecte les marques de délimitation de la voie, il peut vous prévenir en cas de changement involontaire de file. Si vous ne réagissez pas à l'alerte, une intervention de freinage permettant de revenir sur la voie empruntée peut avoir lieu afin de ramener le véhicule sur la voie d'origine.

Si vous avez sélectionné l'unité d'affichage **km** dans la fonction **Unité d'affichage tachym./totalisateur**: (▷ page 184) de l'ordinateur de bord, l'assistant de trajectoire actif vous aide à partir de 60 km/h. Si vous avez sélectionné l'unité d'affichage **miles**, l'assistant est activé à partir d'une vitesse de 40 mph.

Consignes de sécurité importantes

L'assistant de trajectoire actif n'est pas en mesure de diminuer le risque d'accident résultant d'une conduite inadaptée ni d'annuler les lois de la physique. L'assistant de trajectoire actif ne tient pas compte des conditions routières et météorologiques. Il ne peut pas toujours détecter les conditions de circulation. L'assistant de trajectoire actif est uniquement un système d'aide. C'est vous qui êtes responsable de la distance de sécurité, de la vitesse du véhicule, de l'opportunité de son freinage et du maintien de la voie. L'assistant de trajectoire actif ne maintient pas en permanence votre véhicule sur sa voie.

⚠ ATTENTION

L'assistant de trajectoire actif n'est pas toujours en mesure de détecter correctement les marques de délimitation de la voie.

Dans ce cas, l'assistant de trajectoire actif peut

- émettre une alerte à tort et alors freiner le véhicule pour revenir sur la voie empruntée
- ne pas vous avertir ou ne pas intervenir

Il y a risque d'accident.

Soyez toujours attentif aux conditions de circulation et maintenez le véhicule sur sa voie, en particulier lorsque l'assistant de trajectoire actif émet une alerte. Annulez l'intervention si la situation n'est pas critique.

Le système peut être perturbé ou ne pas fonctionner

- lorsque les conditions de visibilité sont mauvaises (en cas d'éclairage insuffisant de la chaussée, de chutes de neige, de pluie, de brouillard ou d'embruns, par exemple)
- en cas d'éblouissement, par exemple par les véhicules qui arrivent en sens inverse, par le soleil ou par des reflets (notamment lorsque la chaussée est mouillée)

- si le pare-brise au niveau de la caméra est encrassé, embué, endommagé ou recouvert d'un autocollant, par exemple
- si les capteurs radar situés dans les pare-chocs avant et arrière ou dans la grille de calandre sont encrassés (en cas de chutes de neige, par exemple)
- en cas d'absence de marques de délimitation de la voie, de marquage multiple ou équivoque (à proximité de travaux, par exemple)
- lorsque les marques de délimitation de la voie sont usées, sombres ou recouvertes de saleté ou de neige, par exemple
- lorsque la distance par rapport au véhicule qui précède est trop faible et que les marques de délimitation de la voie ne peuvent par conséquent pas être détectées
- lorsque les marques de délimitation de la voie changent rapidement (lorsque des voies se séparent, se croisent ou se rejoignent, par exemple)
- lorsque la route est très étroite et sinueuse
- en cas de fortes alternances d'ombre et de lumière sur la chaussée

Lorsqu'aucun véhicule n'est détecté sur la voie de circulation voisine, aucune intervention de freinage permettant de revenir sur la voie empruntée n'a lieu si le système a identifié une ligne discontinue.

Alerte par vibrations dans le volant

Une alerte peut être émise lorsqu'une roue avant franchit la marque de délimitation de la voie. Vous êtes alors averti par une vibration intermittente dans le volant qui dure jusqu'à 1,5 seconde.

Intervention de freinage permettant de revenir sur la voie empruntée

Lorsque vous changez de file, une brève intervention de freinage est effectuée d'un seul côté si certaines conditions sont remplies. Celle-ci a pour but de vous aider à ramener le véhicule sur la voie d'origine.

⚠ ATTENTION

L'intervention de freinage permettant de revenir sur la voie empruntée ne peut pas toujours ramener le véhicule sur la voie d'origine. Il y a risque d'accident.

Braquez, freinez et accélérez toujours de vous-même, indépendamment du système, en particulier lorsque l'assistant de trajectoire actif émet une alerte ou freine pour revenir sur la voie empruntée.



Lorsqu'une intervention de freinage permettant de revenir sur la voie empruntée a lieu, un affichage ① apparaît sur le visual multifonction. L'intervention de freinage réduit également légèrement la vitesse du véhicule.

Cette fonction est disponible entre 40 mph et 120 mph (60 km/h et 200 km/h).

Une intervention de freinage permettant de revenir sur la voie empruntée peut avoir lieu si vous franchissez une marque de délimitation de la voie que le système a identifiée comme étant continue ou discontinue. Vous devez auparavant avoir été averti par une vibration intermittente dans le volant. En outre, une voie comportant des marques de délimitation des 2 côtés doit avoir été détectée.

Dans le cas d'une marque de délimitation de la voie identifiée comme étant discontinue, une intervention de freinage permettant de revenir sur la voie empruntée ne peut avoir lieu que si un véhicule est détecté sur la voie de circulation voisine. Les véhicules suivants peuvent être détectés : véhicules qui arrivent en sens inverse, véhicules qui doublent ou véhicules circulant sur une voie parallèle.

i Une nouvelle intervention de freinage permettant de revenir sur la voie empruntée ne peut avoir lieu que si le véhicule est revenu entre-temps sur la voie d'origine et qu'il franchit à nouveau la marque de délimitation de la voie.

Aucune intervention de freinage permettant de revenir sur la voie empruntée n'a lieu lorsque

- vous braquez, freinez ou accélérez activement
- vous coupez un virage serré
- vous avez allumé les clignotants
- un système de sécurité active intervient (ESP®, frein PRE-SAFE® ou avertisseur actif d'angle mort, par exemple)
- vous adoptez un style de conduite sportif (vitesse élevée dans les virages, fortes accélérations)
- l'ESP® est désactivé
- la boîte de vitesses ne se trouve pas sur **D**
- une perte de pression d'un pneu ou un pneu défectueux a été détecté et affiché
- un obstacle a été détecté sur la voie que vous empruntez

L'assistant de trajectoire actif n'est pas toujours en mesure de détecter les autres usagers ni d'apprécier les conditions de circulation. Vous pouvez interrompre à tout moment une intervention de freinage éventuellement inappropriée en

- contre-braquant légèrement
- allumant les clignotants
- freinant ou accélérant activement

Une intervention de freinage permettant de revenir sur la voie empruntée est automatiquement interrompue lorsque

- un système de sécurité active intervient (ESP®, frein PRE-SAFE® ou avertisseur actif d'angle mort, par exemple)
- les marques de délimitation de la voie ne sont plus détectées

Informations figurant dans la notice d'utilisation numérique

Vous trouverez dans la notice d'utilisation numérique des informations sur les thèmes suivants :

- Activation de l'assistant de trajectoire actif



Informations utiles	180
Consignes de sécurité importantes	180
Affichages et éléments de commande	180
Menus et sous-menus	184
Messages sur le visuel	185
Voyants de contrôle et d'alerte sur le combiné d'instruments	199

Informations utiles

- i** Cette notice d'utilisation décrit tous les modèles ainsi que l'ensemble des équipements de série et optionnels qui étaient disponibles pour votre véhicule au moment de la clôture de la rédaction de cette notice d'utilisation. Des divergences sont possibles selon les pays. Notez que votre véhicule n'est pas obligatoirement équipé de toutes les fonctions décrites. Cela vaut également pour les fonctions et systèmes importants pour la sécurité.
- i** Lisez les informations sur les ateliers qualifiés (▷ page 31).

Consignes de sécurité importantes

 **ATTENTION**

L'utilisation pendant la marche de systèmes d'information et d'appareils de communication intégrés détourne votre attention de la circulation. Vous risquez en outre de perdre le contrôle du véhicule. Il y a risque d'accident.

Utilisez ces appareils uniquement lorsque les conditions de circulation le permettent. Si ce n'est pas le cas, arrêtez-vous en tenant compte des conditions de circulation et procédez aux entrées souhaitées lorsque le véhicule est à l'arrêt.

Lorsque vous utilisez l'ordinateur de bord, tenez compte des dispositions légales en vigueur dans le pays où vous vous trouvez.

 **ATTENTION**

Si le combiné d'instruments tombe en panne ou en cas de défaut, vous ne pouvez pas détecter les limites de fonctionnement des systèmes pouvant compromettre la sécurité. La sécurité de fonctionnement de votre véhicule risque d'être compromise. Il y a risque d'accident.

Arrêtez immédiatement le véhicule à l'écart de la circulation et prenez contact avec un atelier qualifié.

 **ATTENTION**

Si le combiné d'instruments tombe en panne ou en cas de défaut, vous ne pouvez pas détecter les limitations du fonctionnement des systèmes importants pour la sécurité. La sécurité de fonctionnement de votre véhicule peut être compromise. Il y a risque d'accident.

Continuez de rouler, mais avec prudence. Faites immédiatement contrôler le véhicule par un atelier qualifié.

Si la sécurité de fonctionnement de votre véhicule est compromise, arrêtez immédiatement le véhicule à l'écart de la circulation. Prenez contact avec un atelier qualifié.

L'ordinateur de bord affiche sur le visuel multifonction uniquement les messages et les alertes qui concernent certains systèmes. Veillez par conséquent à ce que le véhicule présente toujours toute la sécurité de fonctionnement voulue.

Pour avoir une vue d'ensemble de la situation, tenez compte de l'illustration du combiné d'instruments (▷ page 38).

Affichages et éléments de commande

Informations figurant dans la notice d'utilisation numérique

Vous trouverez dans la notice d'utilisation numérique des informations sur les thèmes suivants :

- Indicateur de température du liquide de refroidissement
- Compte-tours
- Visuel multifonction
- Indicateur de température extérieure

Utilisation de l'ordinateur de bord



P46.10-3353-31

- ① Visuel multifonction
- ② Groupe de touches droit
- ③ Groupe de touches gauche

► **Activation de l'ordinateur de bord :** tournez la clé en position **1** dans le contacteur d'allumage.

Les touches du volant multifonction permettent de commander les affichages sur le visuel multifonction et d'effectuer des réglages dans l'ordinateur de bord.

Groupe de touches gauche

- Affichage du menu principal

**Pression brève :**

- Navigation à l'intérieur d'une liste
- Sélection d'un menu ou d'une fonction
- Dans le menu **Radio/Médias** : ouverture d'un titre ou d'une liste de stations et sélection d'une station, d'un titre audio ou d'une scène vidéo
- Dans le menu **Téléphone** : passage au répertoire téléphonique et sélection d'un nom ou d'un numéro de téléphone

**Pression longue :**

- Défilement rapide à l'intérieur de toutes les listes
- Dans le menu **Radio/Médias** : sélection d'une station, d'un titre audio ou d'une scène vidéo avec le défilement rapide
- Dans le menu **Téléphone** : lancement du défilement rapide lorsque le répertoire téléphonique est ouvert



- Dans tous les menus : confirmation de l'entrée sélectionnée
- Dans le menu **Radio/Médias** : ouverture de la liste des sources radio/des médias disponibles
- Dans le menu **Téléphone** : passage au répertoire téléphonique et lancement de la composition du numéro sélectionné



Arrêt du LINGUATRONIC (voir la notice d'utilisation spécifique)





**Pression brève :**

- Retour
- Dans le menu **Radio/Médias** : sortie de la liste des titres, de la liste des stations ou de la liste des sources radio/des médias disponibles
- Masquage des messages sur le visuel
- Sortie du répertoire téléphonique ou de la mémoire de répétition d'appel

**Pression longue :**

- Affichage de l'affichage standard du menu **Trajet**

Groupe de touches droit

	<ul style="list-style-type: none"> • Refus d'un appel ou fin de communication • Sortie du répertoire téléphonique/de la mémoire de répétition d'appel
	<ul style="list-style-type: none"> • Lancement ou prise d'un appel • Passage à la mémoire de répétition d'appel
	<ul style="list-style-type: none"> • Réglage du volume sonore
	<ul style="list-style-type: none"> • Désactivation et activation du son
	Mise en marche du LINGUATRONIC (voir la notice d'utilisation spécifique)

Affichage tête haute**Remarques générales**

L'affichage tête haute projette des informations du système de navigation et des systèmes d'aide à la conduite au-dessus du poste de conduite, dans le champ de vision du conducteur.

Pour que les contenus soient affichés, le véhicule doit être équipé des fonctions suivantes et ces dernières doivent être activées :

- TEMPOMAT
- DISTRONIC PLUS
- Navigation

L'affichage tête haute permet au conducteur de saisir des informations sans qu'il n'ait à détourner le regard de la circulation.

Consignes de sécurité importantes

L'affichage tête haute est uniquement un système d'aide et n'est pas en mesure de remplacer la vigilance du conducteur.

La visibilité de l'affichage tête haute est influencée par les conditions suivantes :

- Position du siège du conducteur
- Réglage de la position de l'image
- Luminosité ambiante générale
- Lunettes de soleil à verres polarisants
- Trajet sur route mouillée
- Blocage du champ de transmission par des objets qui se trouvent sur le cache du visuel

En cas de rayonnement solaire extrême, il se peut que certaines parties de l'affichage s'estompent. Vous pouvez annuler ce processus en désactivant puis en réactivant l'affichage tête haute.

i Les véhicules équipés d'un affichage tête haute ont un pare-brise spécial. En cas de réparation, faites remplacer le pare-brise par un atelier qualifié.

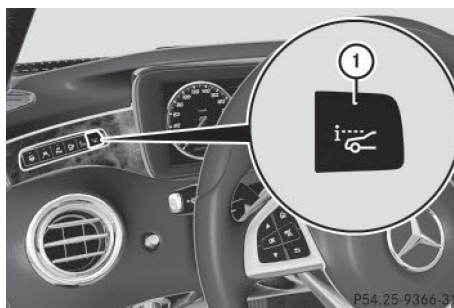
Affichages et éléments de commande**Mise en marche et arrêt de l'affichage tête haute**

► Appuyez sur la touche ①.

Lorsque l'affichage tête haute est en marche, l'affichage apparaît dans le champ de vision du conducteur.

Véhicules AMG : appuyez sur la touche ① pour passer de l'affichage standard à l'affichage AMG. Appuyez de nouveau sur la touche ① pour arrêter l'affichage tête haute.

Visualisation de l'affichage tête haute

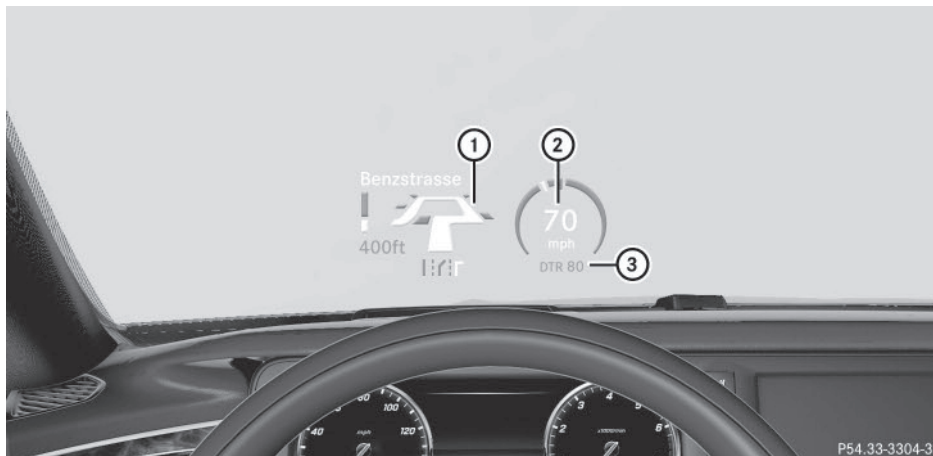

Les contenus et informations des systèmes suivants peuvent être affichés dans l'affichage tête haute :

- ① Messages de navigation
- ② Vitesse actuelle
- ③ Vitesse réglée du DISTRONIC PLUS (> page 145)
Vitesse réglée du TEMPOMAT (> page 144)

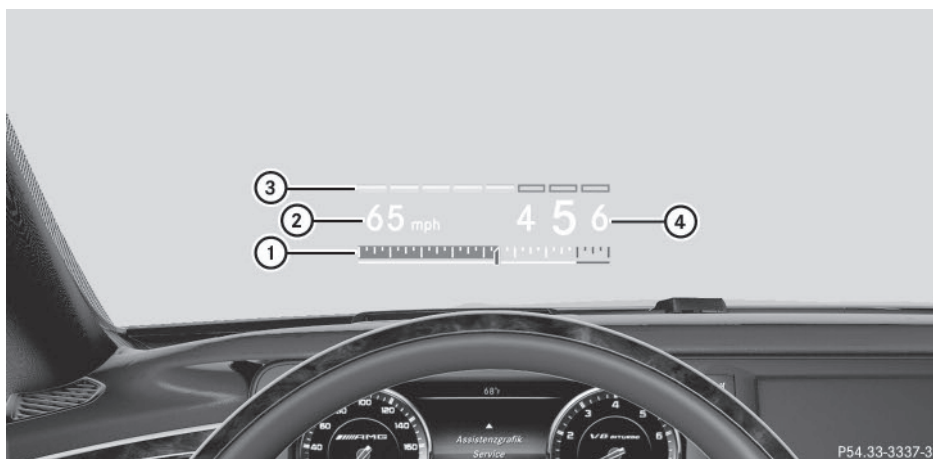

Contenus et informations affichés dans l'affichage AMG (véhicules AMG) :

- ① Régime actuel
- ② Vitesse actuelle
- ③ Indicateur de montées des rapports
- ④ Rapport actuel, possibilités de passage des rapports dans le cas d'un changement de rapport manuel

Le sous-menu Affichage tête haute du menu Réglages vous permet d'effectuer les réglages suivants :

- Activation et désactivation d'autres affichages (▷ page 184)
- Réglage de la position (▷ page 184)
- Réglage de la luminosité (▷ page 184)

Menus et sous-menus

Vue d'ensemble des menus

La touche  du volant vous permet d'afficher la liste des menus et de sélectionner un menu.

Utilisation de l'ordinateur de bord
(▷ page 181)

Vous trouverez de plus amples informations sur chaque menu dans la notice d'utilisation numérique.

En fonction de l'équipement du véhicule, vous pouvez afficher les menus suivants :

- Menu [Trajet](#)
- Menu [Navi](#) (messages de navigation)
- Menu [Radio](#)
- Menu [Médias](#)
- Menu [Téléphone](#)
- Menu [Graphique syst. aide](#)
- Menu [Maintenance](#)
- Menu [Réglages](#)
- Menu [AMG](#) (véhicules AMG)

Messages sur le visuel

Introduction

Remarques générales

Cette section décrit les messages sur le visuel qui sont importants pour la sécurité et les solutions préconisées. Vous trouverez une description d'autres messages sur le visuel et des solutions préconisées dans la notice d'utilisation numérique.

Les messages apparaissent sur le visuel multifonction.

Les messages comportant une représentation graphique peuvent être représentés de manière simplifiée dans la notice d'utilisation et différer de l'affichage apparaissant sur le visuel multifonction.



Suivez les instructions données dans les messages et tenez compte des remarques supplémentaires qui figurent dans la présente notice d'utilisation.

Certains messages sont accompagnés d'un signal sonore d'alerte.

Vous pouvez masquer les messages. Les messages sont alors enregistrés dans la mémoire des messages. Éliminez la cause d'un message le plus rapidement possible.

Lorsque vous arrêtez le véhicule, tenez compte des remarques relatives à la fonction HOLD (▷ page 155) et au stationnement (▷ page 140).

Masquage des messages sur le visuel









- ▶ Pour masquer le message, appuyez sur la touche  ou la touche  du volant. Le message est masqué.

Les messages à haut niveau de priorité apparaissent en rouge sur le visuel multifonction. Certains messages à haut niveau de priorité ne peuvent pas être masqués.

Ils restent affichés sur le visuel multifonction jusqu'à ce que la cause des défauts ait été éliminée.

Mémoire des messages

L'ordinateur de bord transfère certains messages dans la **mémoire des messages**. Vous pouvez prendre connaissance des messages :

- ▶ Appuyez sur la touche  du volant pour afficher la liste des menus.
- ▶ Appuyez sur la touche  ou la touche  du volant pour sélectionner le menu **Main-tenance**.
- ▶ Appuyez sur la touche  du volant pour confirmer.
- ▶ Appuyez sur la touche  ou la touche  pour sélectionner la mémoire des messages. Si aucun message n'est mémorisé, **Il n'y a aucun message** apparaît sur le visuel multifonction. Si des messages sont mémorisés, le nombre de messages mémorisés est affiché.
- ▶ Appuyez sur la touche  pour confirmer.
- ▶ Appuyez sur la touche  ou la touche  pour faire défiler les messages sur le visuel.

Systèmes de sécurité

Messages sur le visuel



pas dispo. pr
l'instant cf.
notice d'utilisa-
tion

Causes et conséquences possibles et ► Solutions

L'ABS (système antiblocage de roues), l'ESP® (régulation du comportement dynamique), le BAS (freinage d'urgence assisté), le système PRE-SAFE®, la fonction HOLD, l'aide au démarrage en côte, le système de stabilisation en cas de vent latéral, la direction active STEER CONTROL, l'assistant de trajectoire actif et l'avertisseur actif d'angle mort ne sont pas disponibles pour le moment. Il se peut que le BAS PLUS avec assistant carrefours, le frein PRE-SAFE®, le système PRE-SAFE® PLUS et le COLLISION PREVENTION ASSIST PLUS soient également en panne.

En outre, les voyants d'alerte  et  qui se trouvent sur le combiné d'instruments sont allumés.

Le système ATTENTION ASSIST est désactivé.

Il se peut que la tension du réseau de bord soit trop basse, par exemple.

 **ATTENTION**

Le système de freinage continue de fonctionner avec son efficacité normale, mais sans les fonctions indiquées ci-dessus. Les roues peuvent alors se bloquer, par exemple en cas de freinage à fond.

La manœuvrabilité et le comportement au freinage du véhicule sont fortement compromis. La distance de freinage peut s'allonger dans les situations de freinage d'urgence.

Si l'ESP® n'est pas opérationnel, il ne peut pas stabiliser la trajectoire du véhicule.

Le risque de dérapage et d'accident augmente.

► Continuez de rouler prudemment.

Parcourez un bref trajet légèrement sinueux à plus de 12 mph (20 km/h) en roulant prudemment.

Si le message disparaît, cela signifie que les fonctions indiquées ci-dessus sont de nouveau disponibles.

Si le message reste affiché :

► Continuez de rouler prudemment.

► Rendez-vous dans un atelier qualifié.





ne fonctionnent
pas cf. notice
d'utilisation

L'ABS, l'ESP®, le BAS, le système PRE-SAFE®, la fonction HOLD, l'aide au démarrage en côte, le système de stabilisation en cas de vent latéral, la direction active STEER CONTROL, l'assistant de trajectoire actif et l'avertisseur actif d'angle mort ne sont pas disponibles en raison d'un défaut.

Messages sur le visuel

Causes et conséquences possibles et ► Solutions

Il se peut que le BAS PLUS avec assistant carrefours, le frein PRE-SAFE®, le système PRE-SAFE® PLUS et le COLLISION PREVENTION ASSIST PLUS soient également en panne.

En outre, les voyants d'alerte  (uniquement pour les Etats-Unis)/ (uniquement pour le Canada),  et  qui se trouvent sur le combiné d'instruments peuvent être allumés.

Le système ATTENTION ASSIST est désactivé.

 **ATTENTION**

Le système de freinage continue de fonctionner avec son efficacité normale, mais sans les fonctions indiquées ci-dessus. Les roues peuvent alors se bloquer, par exemple en cas de freinage à fond.

La manœuvrabilité et le comportement au freinage du véhicule sont fortement compromis. La distance de freinage peut s'allonger dans les situations de freinage d'urgence.

Si l'ESP® n'est pas opérationnel, il ne peut pas stabiliser la trajectoire du véhicule.

Le risque de dérapage et d'accident augmente.

- Continuez de rouler prudemment.
- Rendez-vous immédiatement dans un atelier qualifié.

Messages sur le visuel

ne fonctionne pas
cf. notice d'utili-
sation

Causes et conséquences possibles et ► Solutions

L'ESP®, le BAS, le système PRE-SAFE®, la fonction HOLD, l'aide au démarrage en côte, le système de stabilisation en cas de vent latéral, la direction active STEER CONTROL, l'assistant de trajectoire actif et l'avertisseur actif d'angle mort ne sont pas disponibles en raison d'un défaut.

Il se peut que le BAS PLUS avec assistant carrefours, le frein PRE-SAFE®, le système PRE-SAFE® PLUS et le COLLISION PREVENTION ASSIST PLUS soient également en panne.

En outre, le voyant d'alerte  qui se trouve sur le combiné d'instruments est allumé.

Le système ATTENTION ASSIST est désactivé.

 **ATTENTION**

Le système de freinage continue de fonctionner avec son efficacité normale, mais sans les fonctions indiquées ci-dessus.

La distance de freinage peut alors s'allonger dans les situations de freinage d'urgence.

Si l'ESP® n'est pas opérationnel, il ne peut pas stabiliser la trajectoire du véhicule.

Le risque de dérapage et d'accident augmente.

- Continuez de rouler prudemment.
- Rendez-vous dans un atelier qualifié.

Messages sur le visuel



pas disponible pour l'instant cf. notice d'utilisation

Causes et conséquences possibles et ► Solutions

L'ESP®, le BAS, le système PRE-SAFE®, la fonction HOLD, l'aide au démarrage en côte, le système de stabilisation en cas de vent latéral, la direction active STEER CONTROL, l'assistant de trajectoire actif et l'avertisseur actif d'angle mort ne sont pas disponibles en raison d'un défaut.

Il se peut que le BAS PLUS avec assistant carrefours, le frein PRE-SAFE®, le système PRE-SAFE® PLUS et le COLLISION PREVENTION ASSIST PLUS soient également en panne.

En outre, le voyant d'alerte  qui se trouve sur le combiné d'instruments est allumé.

L'autodiagnostic n'est pas encore terminé, par exemple.

Le système ATTENTION ASSIST est désactivé.

 **ATTENTION**

Le système de freinage continue de fonctionner avec son efficacité normale, mais sans les fonctions indiquées ci-dessus. Les roues peuvent alors se bloquer, par exemple en cas de freinage à fond.

La distance de freinage peut alors s'allonger dans les situations de freinage d'urgence.

Si l'ESP® n'est pas opérationnel, il ne peut pas stabiliser la trajectoire du véhicule.

Le risque de dérapage et d'accident augmente.

- Parcourez un bref trajet légèrement sinueux à plus de 12 mph (20 km/h) en roulant prudemment.
- Si le message disparaît, cela signifie que les fonctions indiquées ci-dessus sont de nouveau disponibles.

Si le message reste affiché :

- Continuez de rouler prudemment.
- Rendez-vous dans un atelier qualifié.

Messages sur le visuel



ne fonctionnent pas cf. notice d'utilisation

Causes et conséquences possibles et ► Solutions

L'EBD (répartiteur électronique de freinage), l'ABS, l'ESP[®], le BAS, le système PRE-SAFE[®], la fonction HOLD, l'aide au démarrage en côte, le système de stabilisation en cas de vent latéral, la direction active STEER CONTROL, l'assistant de trajectoire actif et l'avertisseur actif d'angle mort ne sont pas disponibles en raison d'un défaut.

Il se peut que le BAS PLUS avec assistant carrefours, le frein PRE-SAFE[®], le système PRE-SAFE[®] PLUS et le COLLISION PREVENTION ASSIST PLUS soient également en panne.

En outre, les voyants d'alerte  et  qui se trouvent sur le combiné d'instruments sont allumés et un signal d'alerte retentit.

 **ATTENTION**

Le système de freinage continue de fonctionner avec son efficacité normale, mais sans les fonctions indiquées ci-dessus. Les roues avant et arrière peuvent alors se bloquer, par exemple en cas de freinage à fond.

La manœuvrabilité et le comportement au freinage du véhicule sont fortement compromis. La distance de freinage peut s'allonger dans les situations de freinage d'urgence.

Si l'ESP[®] n'est pas opérationnel, il ne peut pas stabiliser la trajectoire du véhicule.

Le risque de dérapage et d'accident augmente.

- Continuez de rouler prudemment.
- Rendez-vous immédiatement dans un atelier qualifié.

BRAKE (uniquement pour les Etats-Unis)  (uniquement pour le Canada)

Contrôler niveau liquide de frein







Il n'y a pas suffisamment de liquide de frein dans le réservoir. En outre, le voyant d'alerte **BRAKE** (uniquement pour les Etats-Unis)/ (uniquement pour le Canada) qui se trouve sur le combiné d'instruments est allumé et un signal d'alerte retentit.

 **ATTENTION**

Il se peut que l'effet de freinage diminue.

Il y a risque d'accident.

- Arrêtez-vous immédiatement en tenant compte des conditions de circulation. Ne continuez pas de rouler.
- Immobilisez le véhicule pour qu'il ne puisse pas se mettre à rouler (▷ page 140).
- Prenez contact avec un atelier qualifié.
- Ne faites pas l'appoint de liquide de frein. Le défaut n'en serait pas éliminé pour autant.

Messages sur le visuel	Causes et conséquences possibles et ► Solutions
 <p>Système retenue Défaut Aller à l'atelier</p>	<p>Les systèmes de retenue sont en panne. En outre, le voyant d'alerte  qui se trouve sur le combiné d'instruments est allumé.</p> <p>▲ ATTENTION</p> <p>Les airbags et les rétracteurs de ceinture peuvent se déclencher de manière intempestive ou ne pas se déclencher en cas d'accident.</p> <p>Le risque de blessure augmente.</p> <p>► Rendez-vous dans un atelier qualifié.</p> <p>Pour de plus amples informations sur les systèmes de retenue, voir (► page 48).</p>
 <p>avant gauche Défaut Aller à l'atelier ou avant droit Défaut Aller à l'atelier</p>	<p>Le système de retenue avant gauche ou droit est en panne. En outre, le voyant d'alerte  qui se trouve sur le combiné d'instruments est allumé.</p> <p>▲ ATTENTION</p> <p>Les airbags et les rétracteurs de ceinture peuvent se déclencher de manière intempestive ou ne pas se déclencher en cas d'accident.</p> <p>Le risque de blessure augmente.</p> <p>► Rendez-vous dans un atelier qualifié.</p>
 <p>arrière gauche Défaut Aller à l'atelier ou arrière droit Défaut Aller à l'atelier</p>	<p>Le système de retenue arrière gauche ou droit est en panne. En outre, le voyant d'alerte  qui se trouve sur le combiné d'instruments est allumé.</p> <p>▲ ATTENTION</p> <p>Les airbags et les rétracteurs de ceinture peuvent se déclencher de manière intempestive ou ne pas se déclencher en cas d'accident.</p> <p>Le risque de blessure augmente.</p> <p>► Rendez-vous dans un atelier qualifié.</p>

Messages sur le visuel

Airbag rideau gauche Défaut Aller à l'atelier ou Airbag rideau droit Défaut Aller à l'atelier

Causes et conséquences possibles et ► Solutions

L'airbag rideau gauche ou droit est en panne. En outre, le voyant d'alerte  qui se trouve sur le combiné d'instruments est allumé.

⚠ ATTENTION

L'airbag rideau gauche ou droit peut se déclencher de manière intempestive ou ne pas se déclencher en cas d'accident.

Le risque de blessure augmente.

► Rendez-vous dans un atelier qualifié.

Messages sur le visuel	Causes et conséquences possibles et ► Solutions
<p>Airbag frontal passager désactivé cf. notice d'utilisation</p>	<p>L'airbag frontal du passager est désactivé pendant la marche alors que</p> <ul style="list-style-type: none"> • une personne adulte ou • une personne de taille correspondante est assise sur le siège du passager <p>Si des forces supplémentaires s'exercent sur le siège, le système risque de mesurer un poids trop faible.</p> <p>⚠ ATTENTION</p> <p>L'airbag frontal du passager ne se déclenchera pas en cas d'accident.</p> <p>Le risque de blessure augmente.</p> <ul style="list-style-type: none"> ► Arrêtez-vous immédiatement en tenant compte des conditions de circulation. ► Immobilisez le véhicule pour qu'il ne puisse pas se mettre à rouler (▷ page 140). ► Coupez le contact. ► Faites descendre l'occupant du siège du passager. ► Laissez le siège libre, fermez la porte du passager et mettez le contact. ► Observez les voyants PASSENGER AIR BAG qui se trouvent sur la console centrale et le visuel multifonction, puis contrôlez les points suivants : <ul style="list-style-type: none"> Lorsque le siège est inoccupé et que le contact est mis : <ul style="list-style-type: none"> • Les voyants PASSENGER AIR BAG OFF et PASSENGER AIR BAG ON doivent s'allumer simultanément pendant 6 secondes environ. • Le voyant PASSENGER AIR BAG OFF doit ensuite être allumé et le rester. Si le voyant est allumé, c'est que l'OCS a désactivé l'airbag frontal du passager (▷ page 59). • Les messages Airbag frontal passager activé cf. notice d'utilisation ou Airbag frontal passager désactivé cf. notice d'utilisation ne doivent pas apparaître sur le visuel multifonction. ► Attendez 60 secondes au moins que les processus de contrôle nécessaires se soient achevés. ► Assurez-vous qu'aucun des messages n'apparaît sur le visuel multifonction. <p>Une fois ces conditions remplies, le siège du passager peut de nouveau être occupé. Selon la manière dont l'OCS classe le</p>

Messages sur le visuel	Causes et conséquences possibles et ► Solutions
	<p>cupant, le voyant PASSENGER AIR BAG OFF ou PASSENGER AIR BAG ON reste allumé ou s'éteint.</p> <p>Si ces conditions ne sont pas remplies, le système ne fonctionne pas correctement.</p> <p>► Rendez-vous immédiatement dans un atelier qualifié.</p> <p>Pour de plus amples informations sur l'OCS, voir (► page 59).</p>
<p>Airbag frontal passager activé cf. notice d'utilisation</p>	<p>L'airbag frontal du passager est activé pendant la marche alors que</p> <ul style="list-style-type: none"> • un enfant, une personne de petite taille ou un objet ayant un poids inférieur au seuil de poids du système se trouve sur le siège du passager ou • le siège du passager est inoccupé <p>Dans certains cas, le système détecte des objets ou des forces exerçant un poids supplémentaire sur le siège.</p> <p>⚠ ATTENTION</p> <p>L'airbag frontal du passager peut se déclencher de manière intempestive.</p> <p>Le risque de blessure augmente.</p> <ul style="list-style-type: none"> ► Arrêtez-vous immédiatement en tenant compte des conditions de circulation. ► Immobilisez le véhicule pour qu'il ne puisse pas se mettre à rouler (► page 140). ► Coupez le contact. ► Ouvrez la porte du passager. ► Retirez l'enfant et le siège-enfant du siège du passager. ► Assurez-vous qu'aucun objet ne se trouve sur le siège et ne puisse exercer un poids supplémentaire sur celui-ci. Sinon, le système peut détecter le poids supplémentaire et considérer un occupant du siège du passager comme plus lourd qu'il ne l'est réellement. ► Laissez le siège libre, fermez la porte du passager et mettez le contact. ► Observez les voyants PASSENGER AIR BAG qui se trouvent sur la console centrale et le visuel multifonction, puis contrôlez les points suivants :

Messages sur le visuel	Causes et conséquences possibles et ► Solutions
	<p>Lorsque le siège est inoccupé et que le contact est mis :</p> <ul style="list-style-type: none">• Les voyants PASSENGER AIR BAG OFF et PASSENGER AIR BAG ON doivent s'allumer simultanément pendant 6 secondes environ.• Le voyant PASSENGER AIR BAG OFF doit ensuite être allumé et le rester. Si le voyant est allumé, c'est que l'OCS (système de classification des occupants) a désactivé l'airbag frontal du passager (► page 59).• Les messages Airbag frontal passager activé cf. notice d'utilisation ou Airbag frontal passager désactivé cf. notice d'utilisation ne doivent pas apparaître sur le visuel multifonction. <p>► Attendez 60 secondes au moins que les processus de contrôle nécessaires se soient achevés.</p> <p>► Assurez-vous qu'aucun des messages n'apparaît sur le visuel multifonction.</p> <p>Une fois ces conditions remplies, le siège du passager peut de nouveau être occupé. Selon la manière dont l'OCS classe l'occupant, le voyant PASSENGER AIR BAG OFF ou PASSENGER AIR BAG ON reste allumé ou s'éteint.</p> <p>Si ces conditions ne sont pas remplies, le système ne fonctionne pas correctement.</p> <p>► Rendez-vous immédiatement dans un atelier qualifié.</p> <p>Pour de plus amples informations sur l'OCS, voir (► page 59).</p>

Moteur

Messages sur le visuel



Liquide refroid.
S'arrêter Couper
moteur

Causes et conséquences possibles et ► Solutions

Le liquide de refroidissement est trop chaud.
En outre, un signal d'alerte retentit.

 **ATTENTION**



Ne roulez pas lorsque le moteur a subi une surchauffe. Des liquides s'étant répandus dans le compartiment moteur à la suite de fuites ou d'une mauvaise manipulation pourraient s'enflammer.

En outre, la vapeur qui s'échappe d'un moteur ayant subi une surchauffe peut provoquer de graves brûlures, même lors de la simple ouverture du capot.

Il y a risque de blessure.



- Arrêtez-vous immédiatement en tenant compte des conditions de circulation et coupez le moteur.
- Immobilisez le véhicule pour qu'il ne puisse pas se mettre à rouler (▷ page 140).
- Attendez que le moteur ait refroidi.
- Assurez-vous que l'arrivée d'air jusqu'au radiateur du moteur n'est pas obstruée (par de la neige gelée, par exemple).
- Attendez que le message ait disparu et que la température du liquide de refroidissement soit inférieure à 257 °F (125 °C) avant de redémarrer le moteur. Sinon, le moteur risque d'être endommagé.
- Surveillez l'indicateur de température du liquide de refroidissement.
- Si la température augmente de nouveau, rendez-vous immédiatement dans un atelier qualifié.

Dans des conditions de marche normales et avec une proportion de liquide de refroidissement conforme aux prescriptions, la température affichée peut atteindre 255 °F (124 °C).

Pneus	
Messages sur le visuel	Causes et conséquences possibles et ► Solutions
Contrôler pneus	<p>La pression d'un ou plusieurs pneus a fortement baissé. La position de la ou des roues concernées est indiquée sur le visuel multifonction.</p> <p>En outre, un signal d'alerte retentit.</p> <p> ATTENTION</p> <p>Les pneus dont la pression est trop basse présentent les risques suivants :</p> <ul style="list-style-type: none"> • Ils peuvent éclater, en particulier lorsque la charge ou la vitesse du véhicule augmentent. • Ils peuvent s'user de manière excessive et/ou irrégulière, ce qui peut réduire fortement leur adhérence. • Le comportement routier ainsi que la manœuvrabilité et le comportement au freinage du véhicule peuvent être fortement compromis. <p>Il y a risque d'accident.</p> <ul style="list-style-type: none"> ► Arrêtez le véhicule sans donner de coups de volant ou de coups de frein brusques. Tenez compte des conditions de circulation. ► Immobilisez le véhicule pour qu'il ne puisse pas se mettre à rouler (► page 140). ► Contrôlez les pneus et, si nécessaire, suivez les instructions en cas de crevaison (► page 246). ► Contrôlez la pression des pneus (► page 275). ► Corrigez la pression des pneus si nécessaire.
Attention pneu(s) défect.	<p>La pression d'un ou plusieurs pneus baisse brusquement. La position de la ou des roues concernées est indiquée sur le visuel multifonction.</p> <p> ATTENTION</p> <p>La conduite avec un pneu dégonflé présente les risques suivants :</p> <ul style="list-style-type: none"> • Un pneu dégonflé compromet la manœuvrabilité et la capacité de freinage du véhicule. • Vous risquez de perdre le contrôle du véhicule. • Si vous poursuivez votre trajet avec un pneu dégonflé, celui-ci peut surchauffer et éventuellement prendre feu. <p>Il y a risque d'accident.</p>

Messages sur le visuel	Causes et conséquences possibles et ► Solutions
	<ul style="list-style-type: none"> ► Arrêtez le véhicule sans donner de coups de volant ou de coups de frein brusques. Tenez compte des conditions de circulation. ► Immobilisez le véhicule pour qu'il ne puisse pas se mettre à rouler (▷ page 140). ► Contrôlez les pneus et, si nécessaire, suivez les instructions en cas de crevaison (▷ page 246).

Véhicule

Messages sur le visuel	Causes et conséquences possibles et ► Solutions
	<p>Le capot est ouvert. En outre, un signal d'alerte retentit.</p> <p>⚠ ATTENTION</p> <p>Le capot ouvert peut empêcher toute visibilité pendant la marche. Il y a risque d'accident.</p> <ul style="list-style-type: none"> ► Arrêtez-vous immédiatement en tenant compte des conditions de circulation. ► Immobilisez le véhicule pour qu'il ne puisse pas se mettre à rouler (▷ page 140). ► Fermez le capot.
 <p>Direction assistée Défaut cf. notice d'utilisation</p>	<p>La direction assistée est en panne. En outre, un signal d'alerte retentit.</p> <p>⚠ ATTENTION</p> <p>Vous devez exercer une force plus importante pour diriger le véhicule. Il y a risque d'accident.</p> <ul style="list-style-type: none"> ► Contrôlez si vous êtes en mesure de diriger le véhicule. ► Si vous pouvez diriger le véhicule en toute sécurité: roulez prudemment jusqu'à un atelier qualifié. ► Si vous ne pouvez pas diriger le véhicule en toute sécurité: ne reprenez pas la route et contactez l'atelier qualifié le plus proche.

Voyants de contrôle et d'alerte sur le combiné d'instruments

Remarques générales

Cette section décrit les voyants de contrôle et d'alerte qui se trouvent sur le combiné d'instruments et les solutions préconisées. Vous trouverez une description d'autres voyants de contrôle et d'alerte présents sur le combiné d'instruments et des solutions préconisées dans la notice d'utilisation numérique.

Sécurité

Ceintures de sécurité

Voyants de contrôle et d'alerte

▷ Type de signal

Causes et conséquences possibles et ► Solutions



▷ Le voyant rouge d'alerte des ceintures de sécurité reste allumé pendant 6 secondes après le démarrage du moteur.

Le voyant d'alerte des ceintures de sécurité sert à attirer l'attention du conducteur et celle du passager sur le fait qu'ils doivent boucler leur ceinture.

► Bouclez votre ceinture de sécurité (▷ page 53).



▷ Le voyant rouge d'alerte des ceintures de sécurité s'allume après le démarrage du moteur. En outre, un signal d'alerte retentit pendant 6 secondes maximum.

Le conducteur n'a pas bouclé sa ceinture de sécurité.

► Bouclez votre ceinture de sécurité (▷ page 53).

Le signal d'alerte s'arrête.

Voyants de contrôle et d'alerte**▷ Type de signal****Causes et conséquences possibles et ▶ Solutions**

▷ Après le démarrage du moteur, le voyant rouge d'alerte des ceintures de sécurité s'allume dès que la porte du conducteur ou celle du passager est fermée.

Vous ou le passager n'avez pas bouclé votre ceinture de sécurité.

▶ Bouclez votre ceinture de sécurité (▷ page 53).

Le voyant d'alerte s'éteint.

Des objets se trouvent sur le siège du passager.

▶ Enlevez les objets qui se trouvent sur le siège du passager et rangez-les en lieu sûr.

Le voyant d'alerte s'éteint.



▷ Le voyant rouge d'alerte des ceintures de sécurité clignote et un signal d'alerte périodique retentit.

Vous ou le passager n'avez pas bouclé votre ceinture de sécurité. Or, vous roulez à plus de 15 mph (25 km/h) ou avez roulé momentanément à plus de 15 mph (25 km/h).

▶ Bouclez votre ceinture de sécurité (▷ page 53).

Le voyant d'alerte s'éteint et le signal d'alerte périodique s'arrête.

Des objets se trouvent sur le siège du passager. Or, vous roulez à plus de 15 mph (25 km/h) ou avez roulé momentanément à plus de 15 mph (25 km/h).

▶ Enlevez les objets qui se trouvent sur le siège du passager et rangez-les en lieu sûr.

Le voyant d'alerte s'éteint et le signal d'alerte périodique s'arrête.

Systèmes de sécurité

Voyants de contrôle et d'alerte

▷ Type de signal

Causes et conséquences possibles et ▶ Solutions



▷ (uniquement pour les Etats-Unis), (uniquement pour le Canada) : le voyant rouge d'alerte des freins s'allume alors que le moteur tourne. En outre, un signal d'alerte retentit.

ATTENTION

L'assistance du freinage est en panne et le comportement au freinage du véhicule peut se modifier.

Il y a risque d'accident.

- ▶ Arrêtez-vous immédiatement en tenant compte des conditions de circulation. Ne continuez pas de rouler !
- ▶ Immobilisez le véhicule pour qu'il ne puisse pas se mettre à rouler (▷ page 140).
- ▶ Prenez contact avec un atelier qualifié.
- ▶ Tenez compte des autres messages qui apparaissent sur le visuel multifonction.



▷ (uniquement pour les Etats-Unis), (uniquement pour le Canada) : le voyant rouge d'alerte des freins s'allume alors que le moteur tourne. En outre, un signal d'alerte retentit.

Il n'y a pas suffisamment de liquide de frein dans le réservoir.

ATTENTION

Il se peut que l'effet de freinage diminue.

Il y a risque d'accident.

- ▶ Arrêtez-vous immédiatement en tenant compte des conditions de circulation. Ne continuez pas de rouler !
- ▶ Immobilisez le véhicule pour qu'il ne puisse pas se mettre à rouler (▷ page 140).
- ▶ Ne faites pas l'appoint de liquide de frein. Le défaut n'en serait pas éliminé pour autant.
- ▶ Prenez contact avec un atelier qualifié.
- ▶ Tenez compte des autres messages qui apparaissent sur le visuel multifonction.

Voyants de contrôle et d'alerte
▷ Type de signal
Causes et conséquences possibles et ► Solutions

▷ Le voyant orange d'alerte ABS s'allume alors que le moteur tourne.

L'ABS (système antiblocage de roues) est désactivé en raison d'un défaut. Le BAS (freinage d'urgence assisté), le BAS PLUS avec assistant carrefours, le COLLISION PREVENTION ASSIST PLUS, l'ESP® (régulation du comportement dynamique), le système PRE-SAFE®, le système PRE-SAFE® PLUS, le frein PRE-SAFE®, la fonction HOLD, l'aide au démarrage en côte, le système de stabilisation en cas de vent latéral, la direction active STEER CONTROL, l'assistant de trajectoire actif et l'avertisseur actif d'angle mort, par exemple, sont également désactivés.

Le système ATTENTION ASSIST est désactivé.

⚠ ATTENTION

Le système de freinage continue de fonctionner avec son efficacité normale, mais sans les fonctions indiquées ci-dessus. Les roues peuvent alors se bloquer, par exemple en cas de freinage à fond.

La manœuvrabilité et le comportement au freinage du véhicule sont fortement compromis. La distance de freinage peut s'allonger dans les situations de freinage d'urgence.

Si l'ESP® n'est pas opérationnel, il ne peut pas stabiliser la trajectoire du véhicule.

Le risque de dérapage et d'accident augmente.

- ▶ Tenez compte des autres messages qui apparaissent sur le visuel multifonction.
- ▶ Continuez de rouler prudemment.
- ▶ Rendez-vous dans un atelier qualifié.

Lorsque le calculateur ABS est défectueux, d'autres systèmes (système de navigation ou boîte de vitesses automatique, par exemple) peuvent également ne pas être disponibles.

Voyants de contrôle et d'alerte**▷ Type de signal****Causes et conséquences possibles et ► Solutions**

▷ Le voyant orange d'alerte ABS s'allume alors que le moteur tourne. En outre, un signal d'alerte retentit.

L'EBD n'est pas disponible en raison d'un défaut. L'ABS, le BAS, le BAS PLUS avec assistant carrefours, le COLLISION PREVENTION ASSIST PLUS, l'ESP®, le système PRE-SAFE®, le système PRE-SAFE® PLUS, le frein PRE-SAFE®, la fonction HOLD, l'aide au démarrage en côte, le système de stabilisation en cas de vent latéral, la direction active STEER CONTROL, l'assistant de trajectoire actif et l'avertisseur actif d'angle mort, par exemple, ne sont pas disponibles non plus.

Le système ATTENTION ASSIST est désactivé.

 ATTENTION

Le système de freinage continue de fonctionner avec son efficacité normale, mais sans les fonctions indiquées ci-dessus. Les roues avant et arrière peuvent alors se bloquer, par exemple en cas de freinage à fond.

La manœuvrabilité et le comportement au freinage du véhicule sont fortement compromis. La distance de freinage peut s'allonger dans les situations de freinage d'urgence.

Si l'ESP® n'est pas opérationnel, il ne peut pas stabiliser la trajectoire du véhicule.

Le risque de dérapage et d'accident augmente.

- ▶ Tenez compte des autres messages qui apparaissent sur le visuel multifonction.
- ▶ Continuez de rouler prudemment.
- ▶ Rendez-vous dans un atelier qualifié.

Voyants de contrôle et d'alerte

▷ Type de signal

Causes et conséquences possibles et ► Solutions



▷ (uniquement pour les Etats-Unis), (uniquement pour le Canada) : le voyant rouge d'alerte des freins, le voyant orange d'alerte ESP® et le voyant orange d'alerte ABS s'allument alors que le moteur tourne.

L'ABS et l'ESP® ne sont pas disponibles en raison d'un défaut. Le BAS, le BAS PLUS avec assistant carrefours, le COLLISION PREVENTION ASSIST PLUS, l'EBD, le système PRE-SAFE®, le système PRE-SAFE® PLUS, le frein PRE-SAFE®, la fonction HOLD, l'aide au démarrage en côte, le système de stabilisation en cas de vent latéral, la direction active STEER CONTROL, l'assistant de trajectoire actif et l'avertisseur actif d'angle mort, par exemple, ne sont pas disponibles non plus.

Le système ATTENTION ASSIST est désactivé.

ATTENTION

Le système de freinage continue de fonctionner avec son efficacité normale, mais sans les fonctions indiquées ci-dessus. Les roues avant et arrière peuvent alors se bloquer, par exemple en cas de freinage à fond.

La manœuvrabilité et le comportement au freinage du véhicule sont fortement compromis. La distance de freinage peut s'allonger dans les situations de freinage d'urgence.

Si l'ESP® n'est pas opérationnel, il ne peut pas stabiliser la trajectoire du véhicule.

Le risque de dérapage et d'accident augmente.

- Tenez compte des autres messages qui apparaissent sur le visuel multifonction.
- Continuez de rouler prudemment.
- Rendez-vous dans un atelier qualifié.

Voyants de contrôle et d'alerte▷ **Type de signal****Causes et conséquences possibles et ► Solutions**

▷ Le voyant orange d'alerte ESP® s'allume alors que le moteur tourne.

L'ESP®, le BAS, le BAS PLUS avec assistant carrefours, le COLLISION PREVENTION ASSIST PLUS, le système PRE-SAFE®, le système PRE-SAFE® PLUS, le frein PRE-SAFE®, la fonction HOLD, l'aide au démarrage en côte, le système de stabilisation en cas de vent latéral, la direction active STEER CONTROL, l'assistant de trajectoire actif et l'avertisseur actif d'angle mort ne sont pas disponibles en raison d'un défaut.

Le système ATTENTION ASSIST est désactivé.

 **ATTENTION**

Le système de freinage continue de fonctionner avec son efficacité normale, mais sans les fonctions indiquées ci-dessus.

La distance de freinage peut alors s'allonger dans les situations de freinage d'urgence.

Si l'ESP® n'est pas opérationnel, il ne peut pas stabiliser la trajectoire du véhicule.

Le risque de dérapage et d'accident augmente.

- ▶ Tenez compte des autres messages qui apparaissent sur le visuel multifonction.
- ▶ Continuez de rouler prudemment.
- ▶ Rendez-vous dans un atelier qualifié.

Voyants de contrôle et d'alerte
▷ Type de signal
Causes et conséquences possibles et ► Solutions

▷ Le voyant orange d'alerte ESP® OFF s'allume alors que le moteur tourne. L'ESP® est désactivé.

⚠ ATTENTION

Si l'ESP® est désactivé, il ne peut pas stabiliser la trajectoire du véhicule. Le risque de dérapage et d'accident augmente.

- ▶ Réactivez l'ESP®.
Dans des cas exceptionnels (▷ page 82), il peut être préférable de désactiver l'ESP® pour rouler.
Respectez les consignes de sécurité importantes relatives à l'ESP® (▷ page 81).
- ▶ Adaptez votre style de conduite aux conditions routières et météorologiques.

Si l'ESP® ne peut pas être activé :

- ▶ Continuez de rouler prudemment.
- ▶ Faites contrôler l'ESP® par un atelier qualifié.



▷ Le voyant rouge d'alerte des systèmes de retenue s'allume alors que le moteur tourne.

Les systèmes de retenue sont en panne.

⚠ ATTENTION

Les airbags et les rétracteurs de ceinture peuvent se déclencher de manière intempestive ou ne pas se déclencher en cas d'accident.

Le risque de blessure augmente.

- ▶ Tenez compte des autres messages qui apparaissent sur le visuel multifonction.
- ▶ Continuez de rouler prudemment.
- ▶ Faites immédiatement contrôler les systèmes de retenue par un atelier qualifié.

Pour de plus amples informations sur les systèmes de retenue, voir (▷ page 48).

Moteur**Voyants de contrôle et d'alerte**▷ **Type de signal****Causes et conséquences possibles et ► Solutions**

▷ Le voyant rouge d'alerte du liquide de refroidissement s'allume alors que le moteur tourne. En outre, un signal d'alerte retentit.

La température du liquide de refroidissement est supérieure à 255 °F (124 °C). L'arrivée d'air jusqu'au radiateur du moteur est peut-être obstruée ou le niveau du liquide de refroidissement est peut-être trop bas.

 **ATTENTION**

Le moteur n'est pas suffisamment refroidi et risque d'être endommagé.

Ne roulez pas lorsque le moteur a subi une surchauffe. Des liquides s'étant répandus dans le compartiment moteur à la suite de fuites ou d'une mauvaise manipulation pourraient s'enflammer.

En outre, la vapeur qui s'échappe d'un moteur ayant subi une surchauffe peut provoquer de graves brûlures, même lors de la simple ouverture du capot.

Il y a risque de blessure.

- ▶ Tenez compte des autres messages qui apparaissent sur le visuel multifonction.
- ▶ Arrêtez-vous immédiatement en tenant compte des conditions de circulation et coupez le moteur.
- ▶ Immobilisez le véhicule pour qu'il ne puisse pas se mettre à rouler (▷ page 140).
- ▶ Quittez le véhicule et tenez-vous-en éloigné jusqu'à ce que le moteur ait refroidi.
- ▶ Contrôlez le niveau du liquide de refroidissement et faites l'appoint en tenant compte des avertissements (▷ page 239).
- ▶ Si vous devez fréquemment faire l'appoint de liquide de refroidissement, faites contrôler le système de refroidissement du moteur.
- ▶ Assurez-vous que l'arrivée d'air jusqu'au radiateur du moteur n'est pas obstruée (par de la neige gelée, par exemple).
- ▶ Si la température du liquide de refroidissement est inférieure à 257 °F (125 °C), continuez de rouler jusqu'à l'atelier qualifié le plus proche.
- ▶ Évitez dans ce cas toute charge importante du moteur (trajet en montagne, par exemple) et la circulation dans les encombrements.

Systèmes d'aide à la conduite

Voyants de contrôle et d'alerte

▷ Type de signal

Causes et conséquences possibles et ► Solutions



▷ Le voyant rouge d'alerte de distance s'allume pendant la marche. En outre, un signal d'alerte retentit.

Vous vous rapprochez d'un véhicule ou d'un obstacle fixe sur la trajectoire probable de votre véhicule à une vitesse trop élevée.

- Soyez prêt à freiner.
- Soyez particulièrement attentif aux conditions de circulation. Freinez si nécessaire ou évitez l'obstacle.

Pour de plus amples informations sur le frein PRE-SAFE[®], voir (▷ page 83).

Pour de plus amples informations sur l'avertisseur de distance du COLLISION PREVENTION ASSIST PLUS, voir (▷ page 78).

Pneus

Voyants de contrôle et d'alerte

▷ Type de signal

Causes et conséquences possibles et ► Solutions



▷ Le voyant orange d'alerte du système de contrôle de la pression des pneus (perte de pression/défaut) s'allume.

Le système de contrôle de la pression des pneus a détecté une baisse de pression dans un ou plusieurs pneus.

 **ATTENTION**

Les pneus dont la pression est trop basse présentent les risques suivants :

- Ils peuvent éclater, en particulier lorsque la charge ou la vitesse du véhicule augmentent.
- Ils peuvent s'user de manière excessive et/ou irrégulière, ce qui peut réduire fortement leur adhérence.
- Le comportement routier ainsi que la manœuvrabilité et le comportement au freinage du véhicule peuvent être fortement compromis. Il y a risque d'accident.

► Arrêtez le véhicule sans donner de coups de volant ou de coups de frein brusques. Tenez compte des conditions de circulation.

► Immobilisez le véhicule pour qu'il ne puisse pas se mettre à rouler (▷ page 140).

► Tenez compte des autres messages qui apparaissent sur le visuel multifonction.

► Contrôlez les pneus et, si nécessaire, suivez les instructions en cas de crevaisson (▷ page 246).

► Contrôlez la pression des pneus (▷ page 275).

► Corrigez la pression des pneus si nécessaire.



▷ Le voyant orange d'alerte du système de contrôle de la pression des pneus (perte de pression/défaut) clignote pendant 1 minute environ, puis reste allumé en permanence.

Le système de contrôle de la pression des pneus est défectueux.

 **ATTENTION**

Il se peut que le système ne soit pas en mesure de détecter ou de signaler correctement une pression des pneus trop basse.

Il y a risque d'accident.

► Tenez compte des autres messages qui apparaissent sur le visuel multifonction.

► Rendez-vous dans un atelier qualifié.

Véhicule

Voyants de contrôle et d'alerte

▷ Type de signal

Causes et conséquences possibles et ▶ Solutions



▷ Le voyant rouge d'alerte de la direction assistée s'allume alors que le moteur tourne.

La direction assistée est en panne.

En outre, un signal d'alerte retentit.

 **ATTENTION**

Vous devez exercer une force plus importante pour diriger le véhicule.

Il y a risque d'accident.

- ▶ Contrôlez si vous êtes en mesure de diriger le véhicule.
- ▶ **Si vous pouvez diriger le véhicule en toute sécurité:** roulez prudemment jusqu'à un atelier qualifié.
- ▶ **Si vous ne pouvez pas diriger le véhicule en toute sécurité:** ne reprenez pas la route et contactez l'atelier qualifié le plus proche.

Informations utiles	212
Remarques générales	212
Consignes de sécurité importantes	212
Déclarations de conformité	213
Informations sur les droits d'auteur	213
Limitation du fonctionnement	213
Système COMAND Online	214

Informations utiles

Cette notice d'utilisation décrit l'ensemble des équipements de série et optionnels qui étaient disponibles pour votre COMAND Online au moment de la clôture de la rédaction de cette notice d'utilisation. Des divergences sont possibles selon les pays. Notez que votre COMAND Online n'est pas obligatoirement équipé de toutes les fonctions décrites. Cela vaut également pour les fonctions et systèmes importants pour la sécurité.

Cette notice d'utilisation décrit l'ensemble des équipements de série et optionnels qui étaient disponibles pour votre système Audio 20 au moment de la clôture de la rédaction de cette notice d'utilisation. Des divergences sont possibles selon les pays. Notez que votre système Audio 20 n'est pas obligatoirement équipé de toutes les fonctions décrites. Cela vaut également pour les fonctions et systèmes importants pour la sécurité.

Lisez les informations sur les ateliers qualifiés (> page 31).

Remarques générales

Le chapitre « COMAND Online » de la présente notice d'utilisation décrit les principes de base de l'utilisation de COMAND Online. Vous trouverez des informations supplémentaires dans la notice d'utilisation numérique.

Consignes de sécurité importantes

ATTENTION

Toute modification effectuée sur les composants électroniques, leurs logiciels ou leur câblage risque de compromettre le fonctionnement de ceux-ci ou d'autres composants mis en réseau. Cela peut concerner en particulier les systèmes importants pour la sécurité. Ceux-ci risquent alors de ne plus fonctionner correctement et/ou de compromettre la sécurité de fonctionnement du véhicule.

Cela entraîne un risque accru d'accident et de blessure.

N'intervenez en aucun cas sur le câblage ni sur les composants électroniques ou leurs logiciels. Confiez toujours les travaux sur les appareils électriques et électroniques à un atelier qualifié.

Toute modification effectuée sur l'électronique du véhicule entraîne l'annulation de l'autorisation de mise en circulation de votre véhicule.

ATTENTION

L'utilisation pendant la marche de systèmes d'information et d'appareils de communication intégrés détourne votre attention de la circulation. Vous risquez en outre de perdre le contrôle du véhicule. Il y a risque d'accident.

Utilisez ces appareils uniquement lorsque les conditions de circulation le permettent. Si ce n'est pas le cas, arrêtez-vous en tenant compte des conditions de circulation et procédez aux entrées souhaitées lorsque le véhicule est à l'arrêt.

Pour l'utilisation du système COMAND Online, tenez compte des dispositions légales en vigueur dans le pays où vous vous trouvez. COMAND Online calcule l'itinéraire jusqu'à la destination sans tenir compte par exemple

- des feux rouges
- des panneaux stop ou de priorité
- des voies qui se rejoignent
- des interdictions d'arrêt ou de stationnement
- des autres règles de circulation
- des ponts étroits

COMAND Online peut donner des instructions de navigation erronées lorsque le tracé de la route et les conditions de circulation réelles ne correspondent pas aux données de la carte numérique. Les cartes numériques ne couvrent ni toutes les zones, ni tous les itinéraires possibles à l'intérieur d'une zone donnée. C'est par exemple le cas suite à une

modification du tracé ou au changement du sens de circulation d'une rue à sens unique. Vous devez vous-même veiller à respecter les différentes règles de circulation pendant la marche. Le code de la route a toujours priorité sur les recommandations de conduite.

Les messages de navigation diffusés pendant la marche sont destinés à vous guider sans détourner votre attention de la circulation ni de la conduite.

Utilisez toujours cette fonction plutôt que de vous orienter à l'aide de la carte affichée. L'observation des symboles ou de la carte affichée risque de détourner votre attention de la circulation et de la conduite et d'augmenter ainsi le risque d'accident.

N'oubliez pas que votre véhicule parcourt 44 pieds (près de 14 m) par seconde lorsque vous roulez à 30 mph (environ 50 km/h) seulement.

Cet appareil est conforme aux valeurs limites d'exposition aux radiations établies par la FCC pour les appareils non contrôlés, ainsi qu'aux directives de la FCC concernant l'exposition aux fréquences radio définies dans le supplément C du bulletin 65 de l'OET.

En raison de la faible énergie haute fréquence émise par cet appareil, celui-ci est présumé conforme aux directives sans qu'il soit nécessaire d'évaluer l'exposition maximale admissible (MPE). Il est toutefois conseillé d'installer l'appareil en respectant une distance d'au moins 8 pouces (20 cm) entre la source de rayonnement et le corps d'une personne (à l'exclusion des mains, poignets, pieds et jambes).

Déclarations de conformité

Composants du véhicule commandés par radio

Uniquement pour les Etats-Unis: ces appareils sont conformes à la partie 15 des dispositions FCC. Son utilisation est soumise aux 2 conditions suivantes :

1. Ces appareils ne doivent pas être une source de perturbations nuisibles.
2. Ces appareils doivent pouvoir supporter les perturbations captées, notamment celles qui pourraient causer des fonctionnements indésirables.

Les modifications non autorisées effectuées sur ces appareils peuvent entraîner le retrait de l'autorisation d'utilisation des appareils.

Uniquement pour le Canada: ces appareils sont conformes aux dispositions CNR 210 d'Industrie Canada. Son utilisation est soumise aux 2 conditions suivantes :

1. Ces appareils ne doivent pas être une source de perturbations nuisibles.
2. Ces appareils doivent pouvoir supporter les perturbations captées, notamment celles qui pourraient causer des fonctionnements indésirables.

Informations sur les droits d'auteur

Informations générales

Vous trouverez des informations concernant les licences relatives aux logiciels libres et open source utilisés dans votre véhicule et les composants électroniques sur la page Web suivante : <http://www.mercedes-benz.com/opensource>.

Limitation du fonctionnement

Pour des raisons de sécurité, certaines fonctions ne sont pas disponibles lorsque le véhicule roule, ou ne le sont que de manière limitée. Dans ce cas, certains points de menu ne peuvent pas être sélectionnés ou le système affiche un message correspondant.

Système COMAND Online

Vue d'ensemble

Éléments

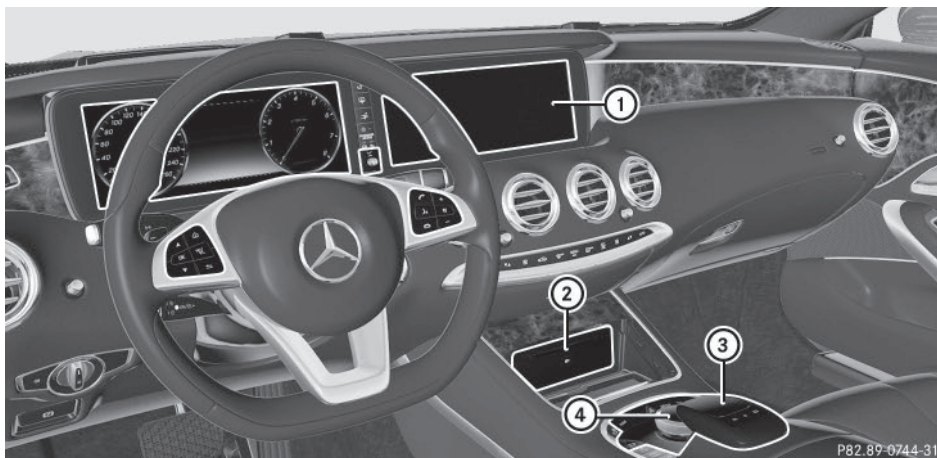

COMAND Online

- ① Visuel COMAND
- ② Changeur de DVD/lecteur de DVD
- ③ Pavé tactile
- ④ Sélecteur et touches

COMAND Online comprend

- le visuel COMAND
 - Le visuel COMAND dispose de 1 440 x 540 pixels.
- un changeur de DVD/lecteur de DVD
- le sélecteur
- le pavé tactile
- les touches
- 2 prises USB et AUX dans la console centrale
 - Le raccordement d'un iPod® s'effectue par l'intermédiaire d'un câble USB.
- un casque pour le passager (sans fil ou avec un fil raccordé à la prise jack qui se trouve en dessous de la planche de bord)

i Si votre véhicule est équipé du système de divertissement côté passager, vous pouvez piloter COMAND Online depuis le siège du passager avec la télécommande correspondante. Le visuel COMAND peut afficher des contenus différents pour le conducteur et le passager. L'affichage destiné au passager est géré par le système SPLITVIEW.

Fonctions

- **Radio HD FM/radio HD AM/radio satellite**

Radio par Internet (affichage par l'intermédiaire des fonctions de communication)

- **Médias**

Médias supportés: CD audio, CD MP3, DVD vidéo, 2 prises USB, carte SD, iPod®, appareils audio Bluetooth®, Media Register (espace de 10 Go sur le disque dur)

Recherche de fichiers musicaux dans tous les médias

- **Systèmes de sonorisation**

Vous pouvez choisir entre 3 systèmes de sonorisation:

Système de sonorisation standard

Système de sonorisation surround Burmester®

Système de sonorisation 3D surround Burmester® High End pour un plaisir d'écoute inégalé

- **Système de navigation**

Entrée de la destination par l'intermédiaire de la recherche par mot-clé

Carte 3D réelle avec affichage des villes en relief

Fonctions de navigation telles que Drive Information et Google Maps™

Guidage dynamique via la radio satellite SIRIUS

- **Communication**

Fonctions de messagerie (SMS, e-mails)

Carnet d'adresses

Navigateur Web

Mercedes-Benz Apps (recherche locale Google™, téléchargement de destinations, météo, facebook, Google Street View™, webradio, cours de la bourse, actualités, et bien d'autres encore)

Interface Wi-Fi pour le raccordement d'un smartphone à COMAND Online et possibilité de commande à distance pour le passager (SPLITVIEW)

Site Internet Mercedes-Benz Mobile

Point d'accès Wi-Fi pour le raccordement d'une tablette ou d'un ordinateur portable et l'accès à Internet par l'intermédiaire de votre téléphone portable

- **Météo SIRIUS**

Données météo sous forme de tableau d'information (prévisions du jour, prévisions à 5 jours, informations détaillées)

Données météo sur la carte météo, telles que radar de précipitations, données cycloniques, passage de cyclones tropicaux (ouragans, typhons)

- **Fonctions du véhicule**

Réglage des sièges multicontours avec de nouveaux programmes de massage

Fonctions de climatisation

Commande de l'éclairage d'ambiance avec différentes couleurs et plusieurs niveaux de luminosité au choix

Caméra à 360°

Caméra de recul

- **Fonctions favori**

Accès rapide aux fonctions favori par l'intermédiaire de la touche favori du pavé tactile

Visuel COMAND



Exemple : affichage de base du mode CD audio

- ① Ligne de statut avec affichage de l'heure (ou d'autres informations)
- ② Champ d'affichage principal
- ③ Affichage du statut du climatiseur
- ④ Affichage contextuel dans la zone d'affichage supplémentaire

Sélecteur et touches

Vue d'ensemble

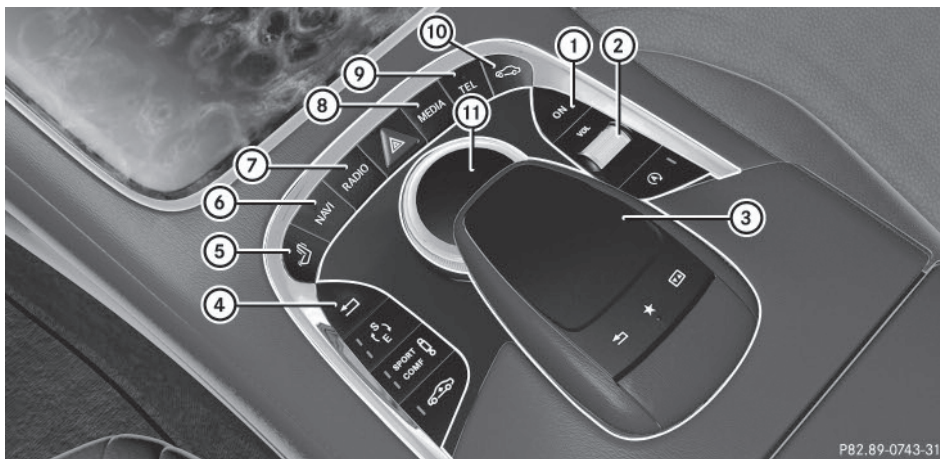



- ① Mise en marche et arrêt de COMAND Online
- ② Réglage du volume sonore ou coupure du son
- ③ Pavé tactile
- ④ Touche Retour
- ⑤ Touche Réglage des sièges

- ⑥ Touche Navigation
- ⑦ Touche Radio
- ⑧ Touche Médias
- ⑨ Touche Téléphone, Carnet d'adresses et Internet
- ⑩ Touche Réglages du véhicule et Réglages système
- ⑪ Sélecteur

Touche Retour

La touche  vous permet de quitter un menu ou de passer à l'affichage de base du mode d'utilisation actuel.



- ▶ **Sortie d'un menu:** appuyez brièvement sur la touche . COMAND Online passe au niveau de menu immédiatement supérieur dans le mode d'utilisation actuel.
- ▶ **Passage à l'affichage de base:** appuyez sur la touche  pendant plus de 2 secondes. COMAND Online passe à l'affichage de base du mode d'utilisation actuel.

Sélecteur

A l'aide du sélecteur qui se trouve sur la console centrale, vous pouvez

- sélectionner des points de menu sur le visuel
- entrer des caractères
- sélectionner une destination sur la carte
- mémoriser des entrées

Vous pouvez actionner le sélecteur

- en le tournant
- en le poussant vers la gauche ou vers la droite 
- en le poussant vers l'avant ou vers l'arrière 
- en le poussant en diagonale 
- en appuyant dessus de manière brève ou prolongée

Pavé tactile

Vous pouvez utiliser le pavé tactile à la place du sélecteur, par exemple pour sélectionner des points de menu et entrer des caractères en bénéficiant de la fonction de reconnaissance de l'écriture manuscrite.

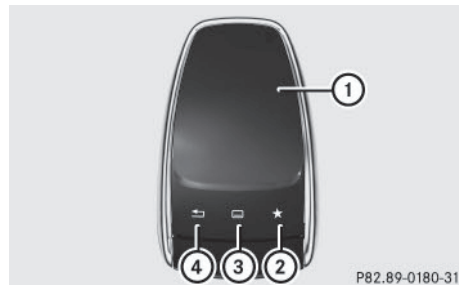

- ① Surface tactile
- ② Touche favori
- ③ Affichage de l'accès rapide aux fonctions Audio et Téléphone
- ④ Touche Retour

- ▶ **Activation du pavé tactile:** appuyez sur le pavé tactile.

N'appuyez pas trop fort sur le pavé tactile. N'utilisez pas d'objets pointus sur le pavé tactile. Cela peut endommager le pavé tactile ou entraîner des dysfonctionnements.

Informations utiles	220
Possibilités de rangement	220
Autres	222

Informations utiles

- i** Cette notice d'utilisation décrit tous les modèles ainsi que l'ensemble des équipements de série et optionnels qui étaient disponibles pour votre véhicule au moment de la clôture de la rédaction de cette notice d'utilisation. Des divergences sont possibles selon les pays. Notez que votre véhicule n'est pas obligatoirement équipé de toutes les fonctions décrites. Cela vaut également pour les fonctions et systèmes importants pour la sécurité.
- i** Lisez les informations sur les ateliers qualifiés (▷ page 31).

Possibilités de rangement

Directives de chargement

ATTENTION

Les moteurs thermiques dégagent des gaz d'échappement toxiques, tels que du monoxyde de carbone. Lorsque le coffre est ouvert alors que le moteur tourne, en particulier pendant la marche, des gaz d'échappement peuvent pénétrer dans l'habitacle. Il y a risque d'intoxication.

Arrêtez toujours le moteur avant d'ouvrir le couvercle de coffre. Ne conduisez jamais avec le coffre ouvert.

ATTENTION

Lorsque les objets, les bagages ou le chargement ne sont pas arrimés ou sont insuffisamment arrimés, ils risquent de glisser, de se renverser ou d'être projetés et ainsi de heurter les occupants du véhicule. Il y a risque de blessure, en particulier lors d'un freinage brutal ou d'un changement brusque de direction.

Rangez toujours les objets de manière à ce qu'ils ne puissent pas être projetés. Avant chaque trajet, arrimez les objets, les bagages ou le chargement afin d'éviter qu'ils ne glissent ou ne se renversent.

ATTENTION

Les sorties d'échappement peuvent être brûlantes. Vous risquez de vous brûler si vous touchez ces pièces du véhicule. Il y a risque de blessure.

Soyez toujours particulièrement prudent lorsque vous vous trouvez à proximité des sorties d'échappement. Laissez refroidir les pièces du véhicule avant de les toucher.

Le comportement d'un véhicule en charge dépend de la répartition de la charge. Par conséquent, chargez le véhicule et transportez le chargement en respectant les directives suivantes :

- Veillez à ce que le poids total autorisé et la charge autorisée sur les essieux ne soient pas dépassés du fait de la charge utile, occupants compris. Les valeurs sont indiquées sur la plaque constructeur qui se trouve sur le montant B côté conducteur.
- Les objets transportés doivent être rangés de préférence dans le coffre.
- Placez les charges lourdes le plus possible à l'avant du véhicule et le plus bas possible dans le coffre.
- Ne chargez pas plus haut que le bord supérieur des dossiers.
- Dans la mesure du possible, transportez toujours le chargement derrière les sièges inoccupés.
- Arrimez la charge avec des dispositifs résistants à l'arrachement et au frottement. Recouvrez les arêtes vives.

Bacs de rangement

Consignes de sécurité importantes

ATTENTION

Si vous rangez des objets de manière inappropriée dans l'habitacle du véhicule, ceux-ci peuvent glisser ou être projetés et ainsi heurter les occupants du véhicule. Il y a risque de

blessure, en particulier lors d'un freinage brutal ou d'un changement brusque de direction.

- Rangez toujours les objets de manière à ce qu'ils ne puissent pas être projetés dans ces situations ou dans des situations similaires.
- Veillez toujours à ce qu'aucun objet ne dépasse des bacs de rangement, des filets à bagages ou des filets de rangement.
- Fermez les bacs de rangement verrouillables pendant la marche.
- Rangez et arrimez toujours les objets lourds, durs, pointus, tranchants, fragiles ou volumineux dans le coffre.

Respectez les directives de chargement (▷ page 220).

Informations figurant dans la notice d'utilisation numérique

Vous trouverez dans la notice d'utilisation numérique des informations sur les thèmes suivants :

- Boîte à gants
- Range-lunettes
- Bacs de rangement dans la console centrale
- Bac de rangement sous l'accoudoir
- Bac de rangement sous les sièges avant
- Bacs de rangement dans les portes
- Bac de rangement dans la console centrale arrière
- Boîte de rangement dans le dossier de la banquette arrière

Filets de rangement

Les filets de rangement se trouvent

- au niveau du plancher côté passager
- au dos des sièges du conducteur et du passager
- sur les côtés gauche et droit du coffre

Respectez les directives de chargement (▷ page 220) et les consignes de sécurité relatives aux bacs de rangement (▷ page 220).

Arrimage des charges à l'aide des crochets du filet à bagages

Remarques générales

Pour arrimer les charges, tenez compte des remarques suivantes :

- Utilisez les crochets du filet à bagages pour arrimer le chargement.
- N'utilisez pas de sangles ou de filets élastiques pour arrimer les charges. Ces dispositifs sont conçus uniquement pour retenir des charges légères.
- Ne faites pas passer les sangles d'arrimage sur des arêtes ou des angles vifs.
- Recouvrez les arêtes vives.

Coffre

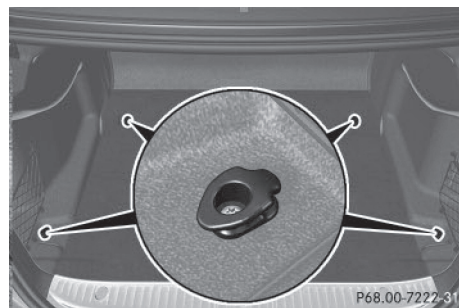

4 crochets du filet à bagages sont disposés dans le coffre.

Compartiment de rangement sous le plancher du coffre

Le logement multifonction situé sous le plancher du coffre permet de ranger le kit anti-crevaison TIREFIT, par exemple.

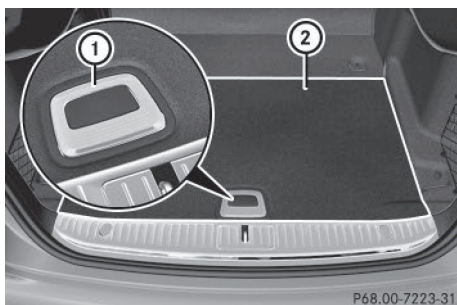

P68.00-7223-31

- ▶ **Ouverture:** ouvrez le coffre.
- ▶ Appuyez sur la poignée ① au niveau des stries.
La poignée ① se relève.
- ▶ Relevez le plancher du coffre ② par la poignée ① jusqu'à ce qu'il touche la séparation de coffre.

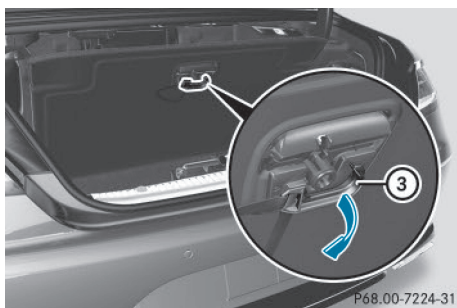

P68.00-7224-31

- ▶ Dépliez le crochet ③ situé au dos du plancher du coffre.

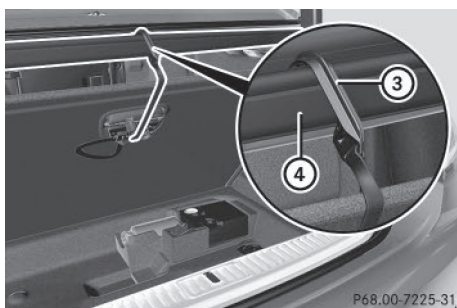

P68.00-7225-31

- ▶ Accrochez le crochet ③ à la rigole ④.
- ▶ **Fermeture:** dégagez le crochet ③ de la rigole ④.

- ▶ Fixez le crochet ③ sur le support situé au dos du plancher du coffre.
- ▶ Abaissez le plancher du coffre.

Autres

Informations figurant dans la notice d'utilisation numérique

Vous trouverez dans la notice d'utilisation numérique des informations sur les thèmes suivants:

- Porte-gobelets
- Store pare-soleil de la lunette arrière
- Cendriers
- Allume-cigare
- Prises 12 V
- Glacière à l'arrière
- Pare-brise réfléchissant les infrarouges

Pare-soleil

Vue d'ensemble

⚠ ATTENTION

Si le cache du miroir de courtoisie est relevé pendant la marche, la lumière incidente risque de vous éblouir. Il y a risque d'accident. Pendant la marche, le cache du miroir de courtoisie doit toujours rester abaissé.

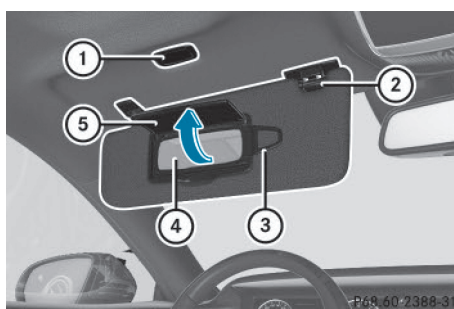

P68.60-2388-31

- ① Eclairage du miroir de courtoisie
- ② Support

- ③ Clip porte-tickets, par exemple pour ticket de stationnement
- ④ Miroir de courtoisie
- ⑤ Cache du miroir de courtoisie

Informations figurant dans la notice d'utilisation numérique

Vous trouverez dans la notice d'utilisation numérique des informations sur les thèmes suivants :

- Miroir de courtoisie dans le pare-soleil
- Eblouissement latéral

mbrace

Informations figurant dans la notice d'utilisation numérique

Vous trouverez dans la notice d'utilisation numérique des informations sur les thèmes suivants :

- Téléchargement de points de destination dans COMAND Online
- Recherche et Envoi (Search & Send)
- Ouverture à distance du véhicule
- Fermeture à distance du véhicule
- Service de localisation d'un véhicule volé
- Diagnostic à distance du véhicule
- Téléchargement d'itinéraires
- Alerte de dépassement de vitesse
- Gardiennage virtuel
- Déclenchement de l'alarme du véhicule

- ❗ Le système mbrace est uniquement disponible pour les Etats-Unis.

Remarques générales

Le système mbrace est uniquement disponible pour les Etats-Unis.

Pour pouvoir activer le service mbrace, vous devez disposer d'un abonnement. Assurez-vous que le système est activé et opérationnel. Pour vous connecter, appuyez sur la tou-

che d'appel d'information MB . Si l'une des étapes citées n'est pas exécutée, il est possible que le système ne puisse pas être activé.

En cas de questions relatives à l'activation, veuillez contacter les services d'assistance téléphonique suivants :

Customer Assistance Center de Mercedes-Benz au numéro 1-800-FOR-MERCEdes (1-800-367-6372) ou 1-866-990-9007

Peu après votre inscription au système mbrace, vous recevrez un nom d'utilisateur et un mot de passe par courrier postal. Vous pouvez utiliser ce mot de passe pour accéder à l'espace mbrace sur le site [http://](http://www.mbusa.com)

www.mbusa.com et vous connecter sous « Owners Online ».

Le système est disponible lorsque



- il a été activé et qu'il est opérationnel
- le réseau de téléphonie mobile correspondant est disponible pour transmettre les informations au Centre d'Appels Clients
- un abonnement correspondant a été souscrit
- la batterie de démarrage est suffisamment chargée

La détermination de la position géographique du véhicule sur une carte est uniquement possible lorsque

- les signaux GPS sont reçus
- la position du véhicule peut être transmise au Centre d'Appels Clients

Système mbrace

Pour régler le volume sonore pendant un appel, procédez comme suit :

- ▶ Appuyez sur la touche  ou la touche  du volant multifonction.

ou

- ▶ Utilisez la molette de réglage du volume sonore de COMAND Online.

Le système propose différents services, tels que





- l'appel d'urgence automatique et manuel
- l'appel de dépannage
- l'appel d'information MB

Vous trouverez de plus amples informations ainsi qu'une description de toutes les fonctionnalités disponibles sur le site <http://www.mbusa.com>, sous « Owners Online ».

Autodiagnostic du système

Une fois le contact mis, le système procède à un autodiagnostic.

Un dysfonctionnement a été détecté si l'une des conditions suivantes est remplie :

- Le voyant incorporé à la touche SOS ne s'allume pas pendant l'autodiagnostic du système.
- Le voyant incorporé à la touche d'appel de dépannage  ne s'allume pas pendant l'autodiagnostic du système.
- Le voyant incorporé à la touche d'appel d'information MB  ne s'allume pas pendant l'autodiagnostic du système.
- Le voyant incorporé à une ou plusieurs des touches suivantes reste allumé en rouge après l'autodiagnostic du système :
 - Touche SOS
 - Touche d'appel de dépannage 
 - Touche d'appel d'information MB 
- Le message **ne fonctionne pas** ou **Service non activé** apparaît sur le visuel multifonction après l'autodiagnostic du système.

Si un défaut est signalé comme décrit ci-dessus, il est possible que le système ne fonctionne pas comme prévu. En cas d'urgence, essayez toujours d'obtenir de l'aide d'une autre manière.

Faites contrôler le système par le point de service Mercedes-Benz le plus proche ou contactez les services d'assistance téléphonique suivants :

Customer Assistance Center de Mercedes-Benz au numéro 1-800-FOR-MERCEdes (1-800-367-6372) ou 1-866-990-9007

Appel d'urgence

Consignes de sécurité importantes

ATTENTION

Même si, en cas d'urgence, vous appuyez sur la touche SOS, il peut être dangereux de rester dans le véhicule lorsque

- de la fumée se dégage à l'intérieur ou à l'extérieur du véhicule, en raison d'un incendie ou à la suite d'un accident, par exemple
- le véhicule se trouve à un endroit dangereux de la route
- le véhicule ne peut pas être vu par les autres usagers ou qu'il est peu visible, en particulier dans l'obscurité ou lorsque les conditions de visibilité sont mauvaises

Il y a risque d'accident et de blessure.

Dans ces situations ou dans des situations similaires, quittez immédiatement le véhicule, si vous pouvez le faire sans danger. Mettez-vous ainsi que les autres occupants du véhicule en sécurité. Dans ce cas ou dans des cas similaires, signalez, si nécessaire, la présence de votre véhicule conformément aux législations nationales, à l'aide du triangle de présignalisation, par exemple.

Remarques générales

Tenez compte des remarques relatives à l'activation du système (> page 223).

L'appel d'urgence est automatiquement lancé lorsqu'un airbag ou un rétracteur de ceinture se déclenche. Vous ne pouvez pas vous-même mettre fin à un appel d'urgence lancé automatiquement.

Un appel d'urgence peut également être lancé manuellement.

Dès que l'appel d'urgence a été lancé, le voyant incorporé à la touche SOS clignote. Le message **Appel en cours** apparaît sur le visuel multifonction.

Le son de la source audio est coupé.

Lorsqu'une connexion a été établie, le message **Liaison établie** apparaît sur le visuel multifonction.

Toutes les informations importantes sur l'accident sont transmises, par exemple

- la position actuelle du véhicule (déterminée par le système GPS)
- le numéro d'identification du véhicule
- des détails sur la gravité de l'accident

Peu après le lancement de l'appel d'urgence, une liaison téléphonique est automatiquement établie entre le Customer Assistance Center et les occupants du véhicule.

- Si les occupants du véhicule sont en mesure de parler, le Customer Assistance Center de Mercedes-Benz tente d'obtenir des informations plus détaillées sur la situation.
- Si aucun occupant ne répond, une ambulance est immédiatement envoyée sur les lieux.

Si aucune liaison téléphonique n'a pu être établie avec le Customer Assistance Center de Mercedes-Benz, cela signifie que le système n'a pas pu lancer l'appel d'urgence.

C'est le cas, par exemple, lorsque le réseau de téléphonie mobile concerné n'est pas disponible. Le voyant incorporé à la touche SOS clignote en permanence.

Vous devez confirmer le message **Echec de l'appel** qui apparaît alors sur le visuel multifonction.

Dans ce cas, essayez toujours d'obtenir de l'aide d'une autre manière.

Lancement d'un appel d'urgence

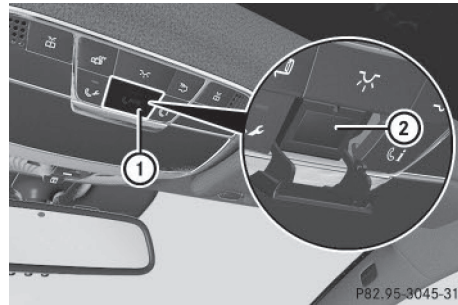

- ▶ **Lancement manuel d'un appel d'urgence** : appuyez brièvement sur le cache ① pour l'ouvrir.
- ▶ Appuyez brièvement sur la touche SOS ②. Le voyant incorporé à la touche SOS ② clignote jusqu'à la fin de l'appel d'urgence.
- ▶ Attendez que la liaison téléphonique soit établie avec le Customer Assistance Center de Mercedes-Benz.
- ▶ Une fois l'appel d'urgence terminé, refermez le cache ①.

Si le réseau de téléphonie mobile n'est pas disponible, mbrace ne peut pas lancer l'appel d'urgence. Si vous quittez le véhicule immédiatement après avoir appuyé sur la touche SOS, vous ne pouvez pas savoir si mbrace a pu lancer l'appel d'urgence. Dans ce cas, essayez toujours d'obtenir de l'aide d'une autre manière.

Touche d'appel de dépannage



- **Appel** : appuyez sur la touche d'appel de dépannage ①.
Un appel vers le Customer Assistance Center de Mercedes-Benz est lancé.
Le voyant incorporé à la touche d'appel de dépannage ① clignote pendant la durée de l'appel. Le message **Appel en cours** apparaît sur le visuel multifonction. Le son de la source audio est coupé.

Lorsqu'une connexion a pu être établie, le message **Liaison établie** apparaît sur le visuel multifonction.

En fonction du réseau de téléphonie mobile disponible et de la réception GPS, le système transmet certaines données au Customer Assistance Center de Mercedes-Benz, par exemple

- la position actuelle du véhicule
- le numéro d'identification du véhicule

Le visuel de COMAND Online indique qu'un appel est en cours. Pendant l'appel, vous pouvez, par exemple, passer au menu Navigation en appuyant sur la touche NAVI de COMAND Online.

Dans ce cas, les messages vocaux ne sont pas disponibles.

Une liaison téléphonique est établie entre le Customer Assistance Center de Mercedes-Benz et les occupants du véhicule.

Le diagnostic à distance permet au Customer Assistance Center de Mercedes-Benz de déterminer la nature de votre problème. Vous trouverez dans la notice d'utilisation numérique des informations sur le diagnostic à distance.

Le Customer Assistance Center de Mercedes-Benz envoie sur place un technicien Mercedes-Benz qualifié ou il organise le transport de votre véhicule jusqu'au point de service Mercedes-Benz le plus proche.

Les prestations de service telles que les travaux de réparation et/ou le remorquage peuvent engendrer des frais.

Vous trouverez de plus amples informations dans le manuel spécifique mbrace.

Le système n'a pas pu lancer l'appel de dépannage lorsque

- le voyant intégré à la touche d'appel de dépannage  clignote en permanence
- aucune liaison téléphonique n'a pu être établie avec le Customer Assistance Center de Mercedes-Benz

Cela peut notamment être le cas lorsque le réseau de téléphonie mobile concerné n'est pas disponible.

Le message **Echec de l'appel** apparaît sur le visuel multifonction.

- **Fin de communication** : appuyez sur la touche  du volant multifonction.

ou

- Appuyez sur la touche correspondante de fin de communication de COMAND Online.

Touche d'appel d'information MB



- **Appel** : appuyez sur la touche d'appel d'information MB ①.
Un appel vers le Customer Assistance Center de Mercedes-Benz est lancé.
Le voyant intégré à la touche d'appel d'information MB ① clignote pendant l'établissement de la liaison. Le message **Appel en cours** apparaît sur le visuel multifonction. Le son de la source audio est coupé.

Lorsqu'une connexion a pu être établie, le message **Liaison établie** apparaît sur le visuel multifonction.

En fonction du réseau de téléphonie mobile disponible et de la réception GPS, le système transmet certaines données au Customer Assistance Center de Mercedes-Benz, par exemple

- la position actuelle du véhicule
- le numéro d'identification du véhicule

Le visuel COMAND indique qu'un appel est en cours. Pendant l'appel, vous pouvez, par exemple, passer au menu Navigation en appuyant sur la touche NAVI de COMAND Online.

Dans ce cas, les messages vocaux ne sont pas disponibles.

Une liaison téléphonique est établie entre le Customer Assistance Center de Mercedes-Benz et les occupants du véhicule.

Vous pouvez obtenir des informations sur l'utilisation de votre véhicule, le point de service Mercedes-Benz le plus proche ou les autres produits et services proposés par Mercedes-Benz.

Vous trouverez de plus amples informations sur le système mbrace sur le site <http://www.mbusa.com>, sous « Owners Online ».

Le système n'a pas pu lancer l'appel d'information MB lorsque

- le voyant intégré à la touche d'appel d'information MB  clignote en permanence
- aucune liaison téléphonique n'a pu être établie avec le Customer Assistance Center de Mercedes-Benz

Cela peut notamment être le cas lorsque le réseau de téléphonie mobile concerné n'est pas disponible.

Le message **Echec de l'appel** apparaît sur le visuel multifonction.

► **Fin de communication :** appuyez sur la touche  du volant multifonction.

ou

► Appuyez sur la touche correspondante de fin de communication de COMAND Online.

Priorité des appels

Un appel d'urgence peut être lancé même lorsqu'un appel de service (appel de dépannage ou appel d'information MB, par exemple) est en cours. Dans ce cas, l'appel d'urgence a le plus haut niveau de priorité, c'est-à-dire qu'il a priorité sur tous les autres appels en cours.

Le voyant incorporé à la touche correspondante clignote jusqu'à la fin de l'appel.

Seul le Customer Assistance Center de Mercedes-Benz peut mettre fin à un appel d'urgence.

Il est possible de mettre fin à tous les autres appels en appuyant sur

- la touche  du volant multifonction
- la touche correspondante de fin de communication de COMAND Online

Le son de la source audio est coupé lorsqu'un appel a été lancé.

Le téléphone portable n'est plus relié à COMAND Online.

Si vous souhaitez cependant utiliser votre téléphone portable, faites-le uniquement lorsque le véhicule est à l'arrêt et dans un endroit sûr.

Systeme de commande de porte de garage

Remarques générales

Le système de commande de porte de garage HomeLink® intégré au rétroviseur intérieur vous permet de commander jusqu'à 3 systèmes de porte différents.

N'utilisez le système de commande de porte de garage intégré que pour commander les portes de garage qui

- disposent d'une fonction d'arrêt d'urgence et d'inversion du mouvement
- respectent les normes de sécurité américaines actuellement en vigueur

Une fois programmé, le système de commande de porte de garage intégré au rétroviseur intérieur reprend la fonction de la télécommande du système de porte de garage. Pour de plus amples informations, consultez la notice d'utilisation du système de porte de garage.

Lors de la programmation d'un système de commande de porte de garage, gardez le véhicule à l'extérieur du garage. Ne laissez pas tourner le moteur pendant la programmation.

Certains systèmes d'entraînement de porte de garage ne sont pas compatibles avec le système de commande de porte de garage intégré. En cas de difficultés pour programmer le système de commande de porte de garage intégré, contactez un point de service Mercedes-Benz agréé.

Vous pouvez également contacter les services d'assistance téléphonique suivants :

- **Etats-Unis** : Customer Assistance Center de Mercedes-Benz au numéro 1-800-FOR-MERCEdes
- **Canada** : Customer Service au numéro 1-800-387-0100
- Service d'assistance HomeLink® au 1-800-355-3515 (appel gratuit)

Pour de plus amples informations sur HomeLink® et/ou sur les produits compatibles, consultez également le site Internet <http://www.homelink.com>.

Remarques relatives à la déclaration de conformité : (▷ page 30).

Etats-Unis : FCC ID : CB2HMIHL4

Canada : IC : 279B-HMIHL4

Consignes de sécurité importantes

ATTENTION

Lorsque vous commandez la porte de garage ou que vous la programmez à l'aide du système de commande de porte de garage intégré, des personnes se trouvant dans l'espace de manœuvre de la porte de garage risquent

d'être coincées ou heurtées par celle-ci. Il y a risque de blessure.

Veillez toujours à ce que personne ne se trouve dans l'espace de manœuvre de la porte de garage lorsque vous utilisez le système de commande de porte de garage intégré.

ATTENTION

Les moteurs thermiques dégagent des gaz d'échappement toxiques, tels que du monoxyde de carbone. L'inhalation de ces gaz entraîne des intoxications. Il y a danger de mort. Par conséquent, ne laissez jamais tourner le moteur dans un local fermé sans aération suffisante.

Programmation

Programmation des touches

Respectez les « Consignes de sécurité importantes » (▷ page 228).

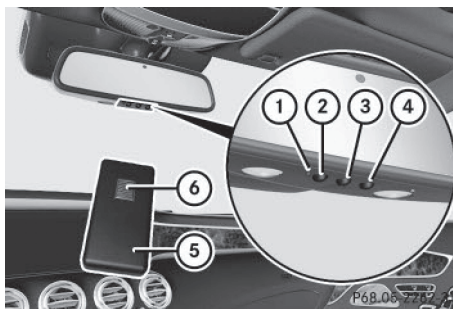

La télécommande ⑤ du système d'entraînement de la porte de garage n'est pas fournie avec le système de commande de porte de garage intégré.

- ▶ Tournez la clé en position **2** dans le contacteur d'allumage (▷ page 129).
- ▶ Choisissez une touche entre **②** et **④** à affecter à la commande du système d'entraînement de la porte de garage.
- ▶ **Lancement du mode programmation** : appuyez sur une des touches **②** à **④** du

système de commande de porte de garage intégré et maintenez-la appuyée.

Le système de commande de porte de garage est en mode programmation. Le voyant ① s'allume en orange peu de temps après.

Lors de la première programmation de la touche ②, ③ ou ④, le voyant ① s'allume immédiatement en orange. Si la touche sélectionnée avait déjà été programmée auparavant, le voyant ① ne s'allume en orange qu'au bout de 10 secondes.

- ▶ Relâchez la touche ②, ③ ou ④. Le voyant ① clignote en orange.
- ▶ **Initialisation de la télécommande :** dirigez la télécommande ⑤ sur les touches ② à ④ du rétroviseur intérieur en maintenant une distance de 2 à 8 in (5 à 20 cm) entre la télécommande et le rétroviseur.
- ▶ Appuyez sur la touche ⑥ de la télécommande ⑤ jusqu'à ce que le voyant ① devienne vert.

Si le voyant ① s'allume en vert, cela signifie que la programmation est terminée.

Si le voyant ① clignote en vert, la programmation a réussi. Vous devez ensuite procéder à la synchronisation du code tournant (> page 229).

- ▶ Relâchez la touche ⑥ de la télécommande ⑤ du système d'entraînement de la porte de garage.

Lorsque le voyant ① s'allume en rouge : recommencez le processus de programmation pour la touche correspondante du rétroviseur intérieur. Modifiez alors la distance entre la télécommande ⑤ et le rétroviseur intérieur.

La distance à respecter entre la télécommande ⑤ et le système de commande de porte de garage intégré dépend du type de système d'entraînement de la porte de garage. Il peut être nécessaire d'effectuer plusieurs tentatives. Ce faisant, gardez la même position pendant au moins 25 secondes avant d'en essayer une nouvelle.

Synchronisation du code tournant

Respectez les « Consignes de sécurité importantes » (> page 228).

Si le système de porte de garage travaille avec un code tournant, vous devez également le synchroniser avec le système de commande de porte de garage intégré au rétroviseur intérieur. Pour ce faire, vous avez besoin de la touche de programmation située sur l'unité de commande du système d'entraînement de la porte. Selon le fabricant, la touche de programmation peut se trouver à différents endroits. Elle est généralement située, dans le garage, au plafond, sur l'unité de commande du système d'entraînement de la porte.

Avant d'effectuer les étapes suivantes, consultez la notice d'utilisation du système d'entraînement de la porte de garage, par exemple à la section « Initialisation de télécommandes supplémentaires ».

Votre véhicule doit se trouver à portée du système d'entraînement de la porte de garage ou du portail. Veillez à ce que ni votre véhicule ni aucune personne ni aucun objet ne se trouve dans l'espace de manœuvre de la porte ou du portail.

- ▶ Tournez la clé en position **2** dans le contacteur d'allumage (> page 129).
 - ▶ Descendez du véhicule.
 - ▶ Appuyez sur la touche de programmation de l'unité de commande du système d'entraînement de la porte.
- Vous avez alors normalement 30 secondes pour lancer l'étape suivante.
- ▶ Prenez place à bord du véhicule.
 - ▶ Appuyez plusieurs fois de suite sur la touche ②, ③ ou ④ du système de commande de porte de garage intégré que vous venez de programmer jusqu'à ce que la porte se ferme.
- La synchronisation du code tournant est terminée.

Remarques relatives à la programmation de la télécommande

Selon la législation canadienne relative aux fréquences radioélectriques, une « interruption » (momentanée ou définitive) des signaux doit impérativement avoir lieu après quelques secondes d'émission. Par conséquent, il peut arriver que la durée d'émission soit trop courte pour le système de commande de porte de garage intégré. Le signal émis n'est pas détecté pendant la programmation. Par analogie avec la législation canadienne, certains systèmes américains de commande de porte de garage opèrent aussi une « interruption » dans l'émission des signaux.

Procédez comme suit

- si vous habitez au Canada
 - si, indépendamment de votre lieu de résidence, vous rencontrez des difficultés pour programmer le système de commande de porte de garage conformément aux étapes de programmation décrites plus haut
- ▶ Appuyez sur une des touches ② à ④ du système de commande de porte de garage intégré et maintenez-la appuyée. Le voyant ① s'allume en orange peu de temps après.
 - ▶ Relâchez la touche. Le voyant ① clignote en orange.
 - ▶ Appuyez sur la touche ⑥ de la télécommande ⑤, maintenez-la appuyée pendant 2 secondes, puis relâchez-la pendant 2 secondes.
 - ▶ Appuyez de nouveau sur la touche ⑥ et maintenez-la appuyée pendant 2 secondes.
 - ▶ Répétez cette opération sur la touche ⑥ de la télécommande ⑤ jusqu'à ce que le voyant ① devienne vert. Si le voyant ① s'allume en vert, cela signifie que la programmation est terminée.

Si le voyant ① clignote en vert, la programmation a réussi. L'étape suivante consiste à synchroniser le code tournant.

- ▶ Relâchez la touche ⑥ de la télécommande ⑤ du système d'entraînement de la porte de garage.

Lorsque le voyant ① s'allume en rouge : recommencez le processus de programmation pour la touche correspondante du rétroviseur intérieur. Modifiez alors la distance entre la télécommande ⑤ et le rétroviseur intérieur.

La distance à respecter entre la télécommande ⑤ et le système de commande de porte de garage intégré dépend du type de système d'entraînement de la porte de garage. Il peut être nécessaire d'effectuer plusieurs tentatives. Ce faisant, gardez la même position pendant au moins 25 secondes avant d'en essayer une nouvelle.

Problèmes lors de la programmation

Si vous rencontrez des difficultés lors de la programmation du système de commande de porte de garage intégré au rétroviseur intérieur, tenez compte des remarques suivantes :

- Contrôlez la fréquence d'émission de la télécommande ⑤ du système d'entraînement de la porte de garage et vérifiez qu'elle est supportée. La fréquence d'émission est généralement indiquée au dos de la télécommande du système d'entraînement de la porte de garage. Le système de commande de porte de garage intégré est compatible avec les appareils qui fonctionnent sur une plage de fréquences comprise entre 280 et 433 MHz.
- Remplacez les piles de la télécommande ⑤ du système d'entraînement de la porte de garage. Cela augmente la probabilité que la télécommande ⑤ envoie un signal plus puissant et plus précis au système de commande de porte de garage intégré.

- Lors de la programmation, modifiez de temps en temps la distance et l'angle de la télécommande ⑤ par rapport à la touche que vous programmez. Testez différents angles à une distance de 2 à 12 in (5 à 30 cm) ou le même angle à des distances différentes.
- Si vous disposez d'une autre télécommande pour le même système d'entraînement de porte de garage, effectuez de nouveau les étapes de programmation avec cette télécommande. Avant d'effectuer ces opérations, assurez-vous que des piles neuves se trouvent dans la télécommande ⑤ du système d'entraînement de la porte de garage.
- Tenez compte du fait que certaines télécommandes n'émettent que pendant une durée limitée (le voyant de la télécommande s'éteint). Appuyez de nouveau sur la touche ⑥ de la télécommande ⑤ avant que le laps de temps réservé à l'émission ne soit écoulé.
- Ajustez le câble d'antenne de l'unité de commande de porte de garage. Cela peut contribuer à améliorer la transmission et/ou la réception des signaux.

Ouverture et fermeture d'une porte de garage

Une fois programmé, le système de commande de porte de garage intégré reprend la fonction de la télécommande du système de porte de garage. Pour de plus amples informations, consultez la notice d'utilisation du système de porte de garage.

- ▶ Tournez la clé en position **2** dans le contacteur d'allumage (▷ page 129).
- ▶ Appuyez sur l'une des touches ②, ③ ou ④ qui a été programmée pour commander la porte de garage.
Système de porte de garage à code fixe : le voyant ① est allumé en vert.
Système de porte de garage à code tournant : le voyant ① clignote en vert.

L'émetteur fonctionne tant que vous appuyez sur la touche. Le processus d'émission est interrompu au bout de 10 secondes au maximum et le voyant ① s'allume en orange.

- ▶ Appuyez de nouveau sur la touche ②, ③ ou ④ si nécessaire.

Effacement de la mémoire

Effacez la mémoire du système de commande de porte de garage intégré avant de revendre le véhicule.

- ▶ Tournez la clé en position **2** dans le contacteur d'allumage (▷ page 129).
- ▶ Appuyez sur les touches ② et ④ et maintenez-les appuyées.
Le voyant s'allume d'abord en orange, puis en vert.
- ▶ Relâchez les touches ② et ④.
La mémoire du système de commande de porte de garage intégré au rétroviseur intérieur est effacée.

Tapis de sol

ATTENTION

Les objets éventuellement posés sur le plancher côté conducteur risquent d'entraver la course des pédales ou de bloquer une pédale si celle-ci est enfoncée. Cela compromet la sécurité de fonctionnement et la sécurité routière du véhicule. Il y a risque d'accident.

Rangez tous les objets en lieu sûr dans le véhicule afin d'éviter qu'ils ne se retrouvent sur le plancher côté conducteur. Fixez toujours les tapis de sol conformément aux prescriptions afin de ne pas entraver la course des pédales. N'utilisez pas de tapis de sol non fixés et ne superposez pas plusieurs tapis.

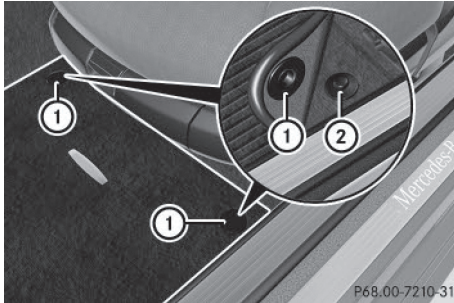

Rangement et autres

- ▶ **Sièges du conducteur et du passager :** reculez le siège correspondant.
- ▶ **Sièges arrière :** avancez le siège avant correspondant.
- ▶ **Pose :** posez le tapis de sol sur le plancher.
- ▶ Enfoncez les boutons-pression ① sur les ergots ② jusqu'à ce qu'ils s'encliquettent de manière audible.
- ▶ **Dépose :** détachez le tapis de sol des ergots ②.
- ▶ Enlevez le tapis de sol.

Informations utiles	234
Compartment moteur	234
ASSYST PLUS	240
Entretien	241

Informations utiles

- i** Cette notice d'utilisation décrit tous les modèles ainsi que l'ensemble des équipements de série et optionnels qui étaient disponibles pour votre véhicule au moment de la clôture de la rédaction de cette notice d'utilisation. Des divergences sont possibles selon les pays. Notez que votre véhicule n'est pas obligatoirement équipé de toutes les fonctions décrites. Cela vaut également pour les fonctions et systèmes importants pour la sécurité.
- i** Lisez les informations sur les ateliers qualifiés (▷ page 31).

Compartiment moteur

Capot

Consignes de sécurité importantes

ATTENTION

Si le capot est déverrouillé, il peut s'ouvrir pendant la marche et empêcher toute visibilité. Il y a risque d'accident.

Ne déverrouillez jamais le capot pendant la marche.

ATTENTION

Lors de l'ouverture ou de la fermeture du capot, il peut arriver que le capot bascule brusquement jusqu'en butée. Il y a risque de blessure dans la zone de basculement du capot.

Ouvrez et fermez le capot uniquement lorsqu'il n'y a personne dans la zone de basculement.

ATTENTION

Si vous ouvrez le capot en cas de surchauffe du moteur ou d'incendie dans le compartiment moteur, vous risquez d'entrer en contact avec des gaz chauds ou autres ingrédients ou lubrifiants qui s'échappent. Il y a risque de blessure.

En cas de surchauffe, laissez le moteur refroidir avant d'ouvrir le capot. En cas d'incendie dans le compartiment moteur, laissez le capot fermé et prévenez les pompiers.

ATTENTION

Le compartiment moteur abrite des composants en mouvement. Même lorsque le contact est coupé, certains composants peuvent encore être en mouvement ou redémarrer brusquement, par exemple le ventilateur du radiateur. Il y a risque de blessure.

Si vous devez effectuer des travaux dans le compartiment moteur,

- coupez le contact
- n'introduisez jamais les mains dans la zone de danger des composants en mouvement, par exemple la zone du ventilateur
- enlevez vos bijoux et votre montre-bracelet
- tenez notamment vos vêtements et vos cheveux loin des pièces mobiles

ATTENTION

Le système d'allumage et le système d'injection fonctionnent sous haute tension. Vous risquez de recevoir une décharge électrique si vous touchez des composants sous tension. Il y a risque de blessure.

Ne touchez jamais aux composants du système d'allumage ou du système d'injection lorsque le contact est mis.

Ouverture du capot

ATTENTION

Certains composants à l'intérieur du compartiment moteur peuvent être très chauds, par exemple le moteur, le radiateur et les pièces du système d'échappement. Il y a risque de blessure en cas de travaux dans le compartiment moteur !

Dans la mesure du possible, laissez le moteur refroidir et ne touchez qu'aux composants mentionnés ci-après.

⚠ ATTENTION

Si les essuie-glaces se mettent en marche alors que le capot est ouvert, vous risquez d'être coincé par la tringlerie des essuie-glaces. Il y a risque de blessure.

Arrêtez toujours les essuie-glaces et coupez le contact avant d'ouvrir le capot.

- !** Assurez-vous que les bras d'essuie-glace ne sont pas basculés vers l'avant. Sinon, vous pouvez endommager les essuie-glaces ou le capot.

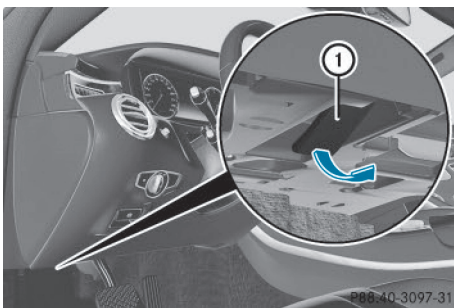

- ▶ Assurez-vous que les essuie-glaces sont arrêtés.
- ▶ Tirez la poignée de déverrouillage ① du capot. Le capot est déverrouillé.

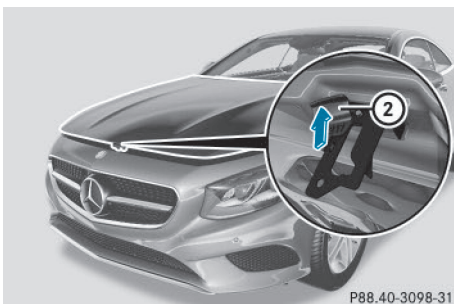

- ▶ Passez les doigts dans la fente, poussez la poignée ② du verrou de sécurité vers le haut et soulevez le capot.

Si vous avez soulevé le capot de 15 in (40 cm) environ, celui-ci est automatiquement ouvert et maintenu en position ouverte par des amortisseurs à gaz.

Fermeture du capot

- ▶ Abaissez le capot, puis laissez-le retomber avec un peu d'élan d'une hauteur de 8 in (20 cm) environ.
- ▶ Contrôlez que le capot est verrouillé correctement. Si vous pouvez soulever un peu le capot, cela signifie qu'il n'est pas verrouillé correctement. Rouvrez-le, puis refermez-le avec plus d'élan.

Huile moteur**Remarques générales**

La consommation d'huile varie en fonction de votre style de conduite, sans dépasser toutefois 0,9 US qt (0,8 litre) aux 600 miles (1 000 km). La consommation d'huile peut cependant être supérieure si le véhicule est neuf ou si vous faites tourner fréquemment le moteur à des régimes élevés.

Selon la motorisation, la jauge à huile peut se trouver à différents emplacements.

Avant de contrôler le niveau d'huile,

- arrêtez le véhicule sur une surface horizontale
- arrêtez le moteur pendant 5 minutes environ s'il a atteint sa température de service
- attendez 30 minutes environ avant de reprendre la mesure si le moteur n'a pas atteint sa température de service (si vous avez fait démarrer le moteur seulement pendant un court instant, par exemple)

Contrôle du niveau d'huile avec une jauge à huile (à l'exception du modèle S 65 AMG)**⚠ ATTENTION**

Certains composants à l'intérieur du compartiment moteur peuvent être très chauds, par exemple le moteur, le radiateur et les pièces du système d'échappement. Il y a risque de

blessure en cas de travaux dans le compartiment moteur !



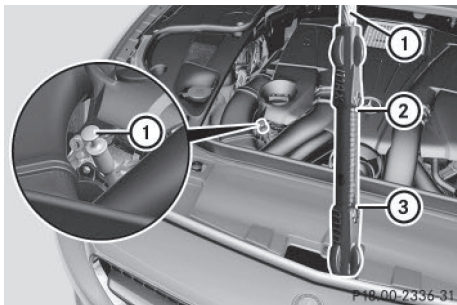



Dans la mesure du possible, laissez le moteur refroidir et ne touchez qu'aux composants mentionnés ci-après.



Exemple

- ▶ Retirez la jauge à huile ①.
- ▶ Essuyez la jauge à huile ①.
- ▶ Réintroduisez lentement la jauge à huile ① jusqu'en butée dans le tube de guidage, puis retirez-la de nouveau.
Le niveau d'huile est correct s'il se situe entre le repère minimum ③ et le repère maximum ②.
- ▶ Si le niveau d'huile est descendu jusqu'au repère minimum ③ ou en dessous, ajoutez 1,1 US qt (1,0 litre) d'huile moteur.

Contrôle du niveau d'huile par l'intermédiaire de l'ordinateur de bord (modèle S 65 AMG)

- ▶ Assurez-vous que la clé se trouve en position **2** dans le contacteur d'allumage.
- ▶ Appuyez sur la touche  du volant pour afficher la liste des menus.
- ▶ Appuyez sur la touche  ou la touche  du volant pour sélectionner le menu **Main-**
tenance.
- ▶ Appuyez sur la touche  du volant pour confirmer.
- ▶ Appuyez sur la touche  ou la touche  pour sélectionner le sous-menu **Niveau**
huile moteur :.
- ▶ Confirmez la sélection avec .

Le message **Niveau huile moteur Mesure en cours! Mesure correcte si véhi-**
cule à l'horizontale apparaît sur le visuel multifonction.

La mesure prend un certain temps. Un des messages suivants apparaît ensuite sur le visuel multifonction :

Messages sur le visuel	Causes et conséquences possibles et ► Solutions
Niveau huile moteur correct	Le niveau d'huile est correct.
A la station-ser-vice: ajouter 1 litre d'huile moteur	Le niveau d'huile est trop bas. ▶ Ajoutez 1,1 US qt (1,0 litre) d'huile moteur.
Niveau huile moteur Baisser niveau huile	Le niveau d'huile est trop élevé. ▶ Faites aspirer tout excès d'huile moteur.
Mettre le contact pour mesurer le niveau d'huile moteur	Le contact n'est pas mis. ▶ Tournez la clé en position 2 dans le contacteur d'allumage.

Messages sur le visuel	Causes et conséquences possibles et ► Solutions
Niveau huile moteur: temps d'attente non respecté	<p>Le temps d'attente nécessaire n'a pas été respecté.</p> <p>► Reprenez la mesure au bout de 5 minutes environ si le moteur a atteint sa température de service.</p> <p>Reprenez la mesure au bout de 30 minutes environ si le moteur n'a pas atteint sa température de service (si vous avez fait démarrer le moteur seulement pendant un court instant, par exemple).</p>
Niveau huile moteur uniquement quand moteur arrêté	<p>Le moteur tourne, la mesure du niveau d'huile est impossible.</p> <p>► Arrêtez le moteur.</p> <p>► Attendez 5 minutes environ avant de reprendre la mesure si le moteur a atteint sa température de service.</p> <p>Attendez 30 minutes environ avant de reprendre la mesure si le moteur n'a pas atteint sa température de service (si vous avez fait démarrer le moteur seulement pendant un court instant, par exemple).</p>

Appoint d'huile moteur

ATTENTION

Certains composants à l'intérieur du compartiment moteur peuvent être très chauds, par exemple le moteur, le radiateur et les pièces du système d'échappement. Il y a risque de blessure en cas de travaux dans le compartiment moteur !

Dans la mesure du possible, laissez le moteur refroidir et ne touchez qu'aux composants mentionnés ci-après.

ATTENTION

Si l'huile moteur entre en contact avec des composants brûlants du compartiment moteur, elle risque de s'enflammer. Il y a risque d'incendie et de blessure.

Veillez à ne pas verser de l'huile moteur à côté de l'orifice de remplissage. Laissez le moteur refroidir et nettoyez soigneusement les composants souillés par l'huile moteur avant de démarrer le moteur.

Protection de l'environnement

Veillez à ne pas répandre d'huile en faisant l'appoint. Vous polluez l'environnement si vous laissez l'huile s'infiltrer dans le sol ou se mélanger aux eaux de ruissellement.

-  Utilisez uniquement des huiles moteur et des filtres à huile agréés pour les véhicules équipés d'un système de maintenance. Pour obtenir la liste des huiles moteur et des filtres à huile testés et agréés selon les prescriptions Mercedes-Benz relatives aux ingrédients et lubrifiants, adressez-vous à un concessionnaire Mercedes-Benz agréé. Les opérations suivantes provoquent des dommages au niveau du moteur ou du système d'échappement :

- Utilisation d'huiles moteur et de filtres à huile qui ne sont pas expressément agréés pour les véhicules équipés d'un système de maintenance.
- Vidange d'huile moteur et remplacement du filtre à huile à des intervalles de rem-

placement plus longs que ceux prescrits par le système de maintenance.

- Utilisation d'additifs pour huile moteur.

! Ne versez pas trop d'huile moteur. Si vous avez versé une quantité d'huile moteur trop importante, le moteur ou le catalyseur risquent d'être endommagés. Faites aspirer tout excès d'huile moteur.

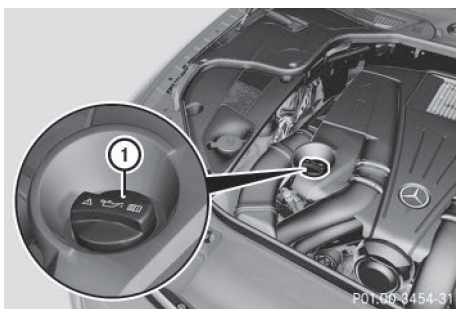

Exemple

- ▶ Tournez le bouchon ① dans le sens inverse des aiguilles d'une montre et enlevez-le.
- ▶ Faites l'appoint d'huile moteur. Si le niveau d'huile se situe à hauteur du repère minimum de la jauge ou en dessous, ajoutez 1,1 US qt (1,0 litre) d'huile moteur.
- ▶ Mettez le bouchon ① en place sur l'orifice de remplissage et tournez-le dans le sens des aiguilles d'une montre. Assurez-vous que le bouchon est bien en place.
- ▶ Contrôlez de nouveau le niveau d'huile à l'aide de la jauge à huile (▷ page 235).

Pour de plus amples informations sur l'huile moteur, voir (▷ page 310).

Autres ingrédients et lubrifiants

Contrôle du niveau du liquide de refroidissement

! ATTENTION

Certains composants à l'intérieur du compartiment moteur peuvent être très chauds, par exemple le moteur, le radiateur et les pièces

du système d'échappement. Il y a risque de blessure en cas de travaux dans le compartiment moteur!

Dans la mesure du possible, laissez le moteur refroidir et ne touchez qu'aux composants mentionnés ci-après.

! ATTENTION

Le système de refroidissement du moteur est sous pression, notamment lorsque le moteur est chaud. Lorsque vous ouvrez le bouchon, vous pouvez être brûlé par des projections de liquide chaud. Il y a risque de blessure!

Laissez refroidir le moteur avant d'ouvrir le bouchon. Portez des gants et des lunettes de protection lors de l'ouverture. Ouvrez lentement le bouchon d'un demi-tour pour laisser la pression retomber.

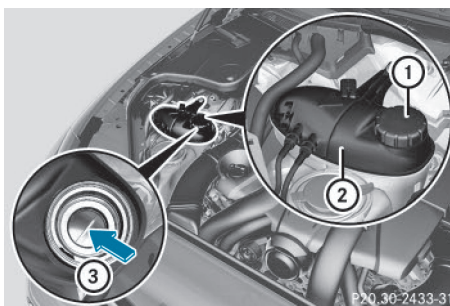

- ▶ Arrêtez le véhicule sur une surface horizontale. Contrôlez le niveau du liquide de refroidissement uniquement lorsque le véhicule est à l'horizontale et après que le moteur a refroidi.
- ▶ Tournez la clé en position 2 dans le contacteur d'allumage (▷ page 129).

ou

- ▶ Appuyez 2 fois sur la touche de démarrage et d'arrêt (▷ page 130).
- ▶ Contrôlez l'indicateur de température du liquide de refroidissement sur le combiné d'instruments. La température du liquide de refroidissement doit être inférieure à 158 °F (70 °C).

- ▶ Tournez la clé en position **0** (▷ page 129) dans le contacteur d'allumage.

ou

- ▶ Retirez la touche de démarrage et d'arrêt du contacteur d'allumage (▷ page 130).

- ▶ Tournez lentement le bouchon ① d'un demi-tour dans le sens inverse des aiguilles d'une montre et attendez que la pression soit retombée.

- ▶ Continuez de tourner le bouchon ① dans le sens inverse des aiguilles d'une montre et enlevez-le.

Le niveau du liquide de refroidissement dans le vase d'expansion ② est correct s'il atteint le repère ③ à froid.

Le niveau du liquide de refroidissement dans le vase d'expansion ② est correct s'il se situe environ 0,6 in (1,5 cm) au-dessus du repère ③ à chaud.

- ▶ Si nécessaire, faites l'appoint avec un liquide de refroidissement testé et agréé par Mercedes-Benz.
- ▶ Remettez le bouchon ① en place et tournez-le dans le sens des aiguilles d'une montre jusqu'en butée.

Pour de plus amples informations sur le liquide de refroidissement, voir (▷ page 311).

Appoint de liquide de lave-glace

⚠ ATTENTION

Certains composants à l'intérieur du compartiment moteur peuvent être très chauds, par exemple le moteur, le radiateur et les pièces du système d'échappement. Il y a risque de blessure en cas de travaux dans le compartiment moteur!

Dans la mesure du possible, laissez le moteur refroidir et ne touchez qu'aux composants mentionnés ci-après.

⚠ ATTENTION

Si du concentré pour liquide de lave-glace entre en contact avec des composants brûlants du moteur ou du système d'échappe-

ment, il risque de s'enflammer. Il y a risque d'incendie et de blessure.

Veillez à ne pas verser du concentré pour liquide de lave-glace à côté de l'orifice de remplissage.

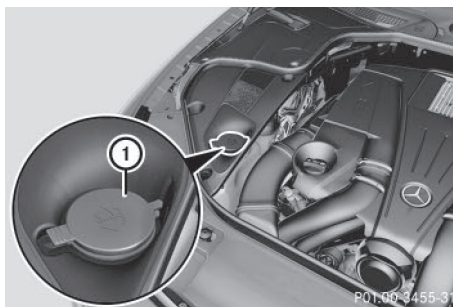

- ▶ **Ouverture:** soulevez le bouchon ① par la languette.
- ▶ Placez le bouchon ① au bord de l'orifice de remplissage et coincez-le.
- ▶ Ajoutez le liquide de lave-glace préparé.
- ▶ **Fermeture:** remettez le bouchon ① en place sur l'orifice de remplissage, puis appuyez dessus jusqu'à ce qu'il soit complètement emboîté.

Si le niveau du liquide de lave-glace dans le réservoir descend en dessous du niveau de remplissage minimal recommandé de 1 litre, un message vous invitant à faire l'appoint de liquide de lave-glace apparaît sur le visuel multifonction.

Pour de plus amples informations sur le liquide de lave-glace/produit antigel, voir (▷ page 312).

ASSYST PLUS

Vous trouverez des informations sur l'indicateur d'intervalles de maintenance ASSYST PLUS dans la notice d'utilisation numérique.

Entretien

Remarques générales

Protection de l'environnement

Éliminez les emballages vides et les chiffons de nettoyage dans le respect des règles de protection de l'environnement.

- !** Pour nettoyer votre véhicule, n'utilisez pas
- de chiffons secs, rêches ou rugueux
 - de produits abrasifs
 - de solvants
 - de produits de nettoyage contenant des solvants

Ne frottez pas.

Ne touchez pas les surfaces et les films de protection avec des objets durs tels qu'une bague ou un grattoir à neige. Sinon, vous pourriez rayer ou endommager les surfaces et les films de protection.

- !** N'immobilisez pas le véhicule pour une période prolongée directement après un nettoyage, en particulier si les jantes ont été traitées avec un produit de nettoyage pour jantes. En effet, ce type de produits peut accélérer la corrosion des disques et garnitures de frein. Par conséquent, effectuez un trajet de quelques minutes après un nettoyage. Lors du freinage, les disques et les garnitures de freins chauffent et sèchent. Vous pouvez alors immobiliser le véhicule pour une période prolongée.

L'entretien régulier de votre véhicule est nécessaire pour préserver à long terme sa qualité.

Pour l'entretien, utilisez les produits d'entretien et de nettoyage recommandés et agréés par Mercedes-Benz.

Entretien de l'extérieur du véhicule

Station de lavage

ATTENTION

Après le passage dans une station de lavage, l'efficacité des freins est réduite. Il y a risque d'accident.

Après un passage dans une station de lavage, freinez avec prudence en tenant compte des conditions de circulation jusqu'à ce que l'efficacité des freins soit rétablie.

- !** Lorsque le DISTRONIC PLUS ou la fonction HOLD sont activés, le véhicule freine automatiquement dans certaines situations. Pour éviter d'endommager le véhicule, désactivez le DISTRONIC PLUS et la fonction HOLD dans les situations suivantes ou similaires :

- en cas de remorquage
- lors du passage dans une station de lavage automatique

- !** Ne passez pas votre véhicule dans une station de lavage Touchless Automatic Car Wash qui utilise des produits de nettoyage spéciaux. Ces produits de nettoyage peuvent endommager la peinture ou les pièces en plastique.

- !** Assurez-vous que
- les vitres latérales sont complètement fermées
 - la soufflante de la ventilation/du chauffage est arrêtée (touche OFF enfoncée)
 - le commutateur des essuie-glaces se trouve sur **0**
 - la caméra à 360° ou la caméra de recul est désactivée

Sinon, le véhicule risque d'être endommagé.

❗ Si la clé se trouve dans la zone de détection arrière de la fonction KEYLESS-GO, le coffre peut s'ouvrir de manière intempestive, notamment dans les situations suivantes :

- lors du passage dans une station de lavage
- lors de l'utilisation d'un nettoyeur haute pression

Assurez-vous que la clé se trouve à au moins 10 ft (3 m) du véhicule.

❗ Si vous passez le véhicule dans une station de lavage avec dispositif d'entraînement, assurez-vous que le levier sélecteur de la boîte de vitesses automatique est au point mort **N**. Sinon, le véhicule pourrait être endommagé.

- Avec la clé :
Ne retirez pas la clé du contacteur d'allumage. N'ouvrez pas la porte du conducteur lorsque le moteur est arrêté ou alors que vous roulez à très faible vitesse. Sinon, la boîte de vitesses automatique passe automatiquement de **D** ou **R** à **P** et les roues se bloquent.
- Avec la touche de démarrage et d'arrêt :
N'ouvrez pas la porte du conducteur lorsque le moteur est arrêté ou alors que vous roulez à très faible vitesse. Sinon, la boîte de vitesses automatique passe automatiquement de **D** ou **R** à **P** et les roues se bloquent.

Pour que la boîte de vitesses automatique reste au point mort **N**, effectuez impérativement les opérations suivantes :

Avec la clé :

- ▶ Assurez-vous que le contact est mis.
- ▶ Assurez-vous que le véhicule est à l'arrêt.
- ▶ Appuyez sur la pédale de frein et maintenez-la enfoncée.
- ▶ Mettez la boîte de vitesses au point mort **N**.
- ▶ Relâchez la pédale de frein.

- ▶ Si nécessaire, desserrez le frein de stationnement électrique.
- ▶ Coupez le contact et laissez la clé dans le contacteur d'allumage.

Avec la touche de démarrage et d'arrêt :

- ▶ Assurez-vous que le contact est mis.
- ▶ Assurez-vous que le véhicule est à l'arrêt.
- ▶ Appuyez sur la pédale de frein et maintenez-la enfoncée.
- ▶ Passez dans la position de stationnement **P**.
- ▶ Relâchez la pédale de frein.
- ▶ Retirez la touche de démarrage et d'arrêt du contacteur d'allumage (▷ page 130).
- ▶ Introduisez la clé dans le contacteur d'allumage.
- ▶ Mettez le contact.
- ▶ Appuyez sur la pédale de frein et maintenez-la enfoncée.
- ▶ Mettez la boîte de vitesses au point mort **N**.
- ▶ Relâchez la pédale de frein.
- ▶ Si nécessaire, desserrez le frein de stationnement électrique.
- ▶ Coupez le contact et laissez la clé dans le contacteur d'allumage.

Le véhicule peut passer dès le début dans une station de lavage automatique.

En cas de fort encrassement, prélevez le véhicule avant de le faire passer dans la station de lavage.

Après le passage dans la station de lavage, enlevez la cire déposée sur le pare-brise et les raclettes des balais d'essuie-glace. Ceci permet d'éviter la formation de stries et de réduire le bruit qui pourrait se produire lors du passage des balais sur les dépôts.

Informations figurant dans la notice d'utilisation numérique

Vous trouverez dans la notice d'utilisation numérique des informations sur les thèmes suivants :

- Lavage manuel
- Nettoyeur haute pression
- Nettoyage de la peinture
- Entretien et traitement de la peinture mate
- Nettoyage des jantes
- Nettoyage des vitres
- Nettoyage des balais d'essuie-glace
- Nettoyage de l'éclairage extérieur
- Nettoyage des clignotants intégrés aux rétroviseurs
- Nettoyage des capteurs
- Nettoyage de la caméra de recul
- Nettoyage de la caméra à 360°
- Nettoyage des sorties d'échappement

Entretien de l'intérieur du véhicule

Vous trouverez dans la notice d'utilisation numérique des informations sur les thèmes suivants :

- Nettoyage du visuel
- Nettoyage du système de vision de jour et de nuit
- Nettoyage des garnitures en plastique
- Nettoyage du volant et du levier sélecteur
- Nettoyage des boiseries et des baguettes enjoliveuses
- Nettoyage des housses
- Nettoyage des ceintures de sécurité
- Nettoyage de la garniture de toit et de la moquette

Informations utiles	246
Où trouver...?	246
Crevaision	246
Batterie du véhicule	251
Aide au démarrage du moteur	256
Remorquage et démarrage du moteur par remorquage du véhi- cule	259
Protection de l'équipement électri- que	262

Informations utiles

i Cette notice d'utilisation décrit tous les modèles ainsi que l'ensemble des équipements de série et optionnels qui étaient disponibles pour votre véhicule au moment de la clôture de la rédaction de cette notice d'utilisation. Des divergences sont possibles selon les pays. Notez que votre véhicule n'est pas obligatoirement équipé de toutes les fonctions décrites. Cela vaut également pour les fonctions et systèmes importants pour la sécurité.

i Lisez les informations sur les ateliers qualifiés (▷ page 31).

Où trouver... ?

Outillage de bord

Remarques générales

L'anneau de remorquage se trouve dans le compartiment de rangement situé sous le plancher du coffre.

i A l'exception de quelques véhicules destinés à certains pays, les véhicules ne sont pas équipés d'un outillage de changement de roue. Si le véhicule est équipé d'un outillage de changement de roue, celui-ci se trouve dans le compartiment de rangement situé sous le plancher du coffre. Certains outils pour le changement de roue sont spécifiques au véhicule. Renseignez-vous auprès d'un atelier qualifié pour savoir quels sont les outils nécessaires et agréés pour effectuer un changement de roue sur votre véhicule.

L'outillage nécessaire au changement de roue peut par exemple comprendre les éléments suivants :

- Cric
- Cale
- Clé démonte-roue

- Clé polygonale à cliquet
- Goujon de centrage

Véhicules équipés du kit anticrevaison TIREFIT

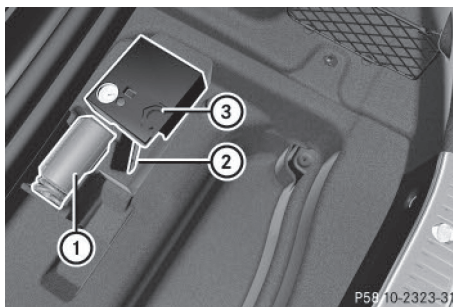

Exemple

- ① Flacon de produit d'étanchement
- ② Anneau de remorquage
- ③ Compresseur de gonflage

- ▶ Ouvrez le coffre.
- ▶ Relevez le plancher du coffre (▷ page 221).
- ▶ Utilisez le kit anticrevaison TIREFIT (▷ page 248).

Crevaison

Préparation du véhicule

Votre véhicule peut être équipé

- de pneus convenant pour le roulage à plat (pneus MOExtended) (▷ page 247)
Aucune préparation n'est nécessaire dans le cas des véhicules équipés de pneus MOExtended.
- d'un kit anticrevaison TIREFIT (▷ page 246)

Pour de plus amples informations sur le changement et le montage des roues, voir (▷ page 292).

- ▶ Arrêtez le véhicule sur un sol stable, plat et non glissant, le plus à l'écart possible de la circulation.
- ▶ Allumez les feux de détresse.

- ▶ Immobilisez le véhicule pour qu'il ne puisse pas se mettre à rouler (▷ page 140).
 - ▶ Dans la mesure du possible, placez les roues avant en ligne droite.
 - ▶ Arrêtez le moteur.
 - ▶ Ouvrez la porte du conducteur. L'électronique de bord passe alors en position **0**. Cela correspond à « clé retirée ».
 - ▶ Retirez la touche de démarrage et d'arrêt du contacteur d'allumage (▷ page 130).
- Ou, en cas d'utilisation de la clé dans le contacteur d'allumage :
- ▶ Retirez la clé du contacteur d'allumage.
 - ▶ Faites descendre les passagers. Veillez à ce qu'ils descendent du côté opposé à la chaussée.
 - ▶ En cas de crevaision, veillez à ce que les passagers se tiennent à l'écart de la circulation, par exemple derrière la glissière de sécurité.
 - ▶ Descendez du véhicule. Tenez compte des conditions de circulation.
 - ▶ Fermez la porte du conducteur.

Pneus MOExtended (pneus convenant pour le roulage à plat)

Remarques générales

Les pneus MOExtended (convenant pour le roulage à plat) vous permettent de poursuivre votre route même lorsqu'un ou plusieurs pneus sont entièrement dégonflés. Le pneu ne doit cependant pas présenter de dommages nettement visibles.

Les pneus MOExtended sont reconnaissables à l'identification « MOExtended » portée sur leur flanc. Vous trouverez cette inscription à côté de la dimension du pneu, de la capacité de charge et de l'indice de vitesse (▷ page 286).

Vous ne pouvez utiliser des pneus MOExtended que lorsque le système de contrôle de la pression des pneus est actif.

Si un message d'alerte de perte de pression apparaît sur le visuel multifonction :

- Tenez compte des remarques contenues dans les messages sur le visuel (▷ page 197).
- Contrôlez l'état du pneu.
- Tenez compte des remarques suivantes en cas de poursuite du trajet.

La distance qui peut être parcourue est d'environ 50 miles (80 km) lorsque le véhicule est partiellement chargé et d'environ 18 miles (30 km) lorsque le véhicule est chargé au maximum.

En plus de l'état de charge du véhicule, la distance qui peut être parcourue avec le système de roulage à plat dépend des points suivants :

- Vitesse
- Etat de la route
- Température extérieure

La distance qui peut être parcourue avec le système de roulage à plat peut diminuer en cas de sollicitation élevée du véhicule ou de manœuvres brusques, mais elle peut aussi augmenter si vous adoptez un style de conduite modéré.

La distance maximale qui peut encore être parcourue avec le système de roulage à plat est calculée à partir du moment où un message d'alerte de perte de pression apparaît sur le visuel multifonction.

Vous ne devez pas rouler à plus de 50 mph (80 km/h).

i Lors du remplacement d'un ou de plusieurs pneus, tenez compte des indications suivantes prescrites pour le véhicule :

- Dimensions
- Identification « MOExtended »

Si, en cas de crevaision, il n'est pas possible de monter en post-équipement un pneu MOExtended, un pneu standard peut être utilisé provisoirement. Tenez également compte des dimensions et du modèle (pneus été, pneus hiver).

i Départ usine, les véhicules équipés de pneus MOExtended ne disposent pas du kit anticrevaison TIREFIT. Si vous montez sur votre véhicule des pneus qui ne conviennent pas pour le roulage à plat (des pneus hiver, par exemple), équipez-le en plus d'un kit anticrevaison TIREFIT. Vous pouvez vous procurer un kit anticrevaison TIREFIT dans un atelier qualifié.

Consignes de sécurité importantes

ATTENTION

Pendant un trajet avec le système de roulage à plat, la tenue de route du véhicule se dégrade (par exemple dans les virages, lors d'une forte accélération ou d'un freinage). Il y a risque d'accident.

Ne dépassez pas la vitesse maximale indiquée. Evitez les changements de direction et les manœuvres brusques, ainsi que le franchissement d'obstacles (trottoirs, nids-de-poule, trajets en tout-terrain). Cela vaut en particulier lorsque le véhicule est chargé.

Ne continuez pas à rouler avec le système de roulage à plat si

- vous entendez des bruits sourds
- le véhicule commence à vibrer
- de la fumée se dégage et qu'il émane une odeur de caoutchouc
- l'ESP® intervient en permanence
- des fissures apparaissent sur les flancs des pneus

Après un trajet avec le système de roulage à plat, faites contrôler les jantes par un atelier qualifié. Dans tous les cas, le pneu défectueux doit être remplacé.

Kit anticrevaison TIREFIT

Consignes de sécurité importantes

Le TIREFIT est un kit anticrevaison.

Le kit anticrevaison TIREFIT vous permet d'étancher le pneu, en particulier sa bande de

roulement, si les perforations ne sont pas supérieures à 0,16 in (4 mm). Vous pouvez utiliser le TIREFIT jusqu'à une température extérieure de -4 °F (-20 °C).

ATTENTION

Dans les cas suivants, le produit d'étanchement ne peut pas vous dépanner car il ne peut pas étancher le pneu :

- la taille des coupures ou des perforations du pneu est supérieure à la valeur indiquée ci-dessus.
- la jante est endommagée
- vous avez roulé avec le pneu insuffisamment gonflé ou à plat

Il y a risque d'accident.

Ne reprenez pas la route ! Prenez contact avec un atelier qualifié.

ATTENTION

Le scellant à pneu est dangereux pour la santé et provoque des irritations. Elle ne doit pas entrer en contact avec la peau, les yeux ou les vêtements ni être ingéré. N'inhalez pas les vapeurs de TIREFIT. Conservez le scellant à pneu hors de portée des enfants. Il y a risque de blessure.

Si vous êtes entré en contact avec le scellant à pneu, tenez compte des remarques suivantes :

- En cas de contact avec la peau, rincez immédiatement à l'eau.
- Si le scellant à pneu est entré en contact avec les yeux, rincez immédiatement et soigneusement à l'eau claire.
- En cas d'ingestion de scellant à pneu, rincez immédiatement la bouche avec soin, puis buvez beaucoup d'eau. Ne provoquez pas de vomissements et consultez immédiatement un médecin.
- Changez immédiatement de vêtements s'ils ont été souillés par le scellant à pneu.
- En cas de réaction allergique, consultez immédiatement un médecin.

! Ne faites pas fonctionner le compresseur de gonflage pendant plus de 8 minutes en continu. Sinon, il risque de trop chauffer. Vous pouvez le remettre en marche une fois qu'il a refroidi.

Suivez les consignes de sécurité du fabricant qui figurent sur l'autocollant apposé sur le compresseur de gonflage.

Utilisation du kit antirevaison TIREFIT

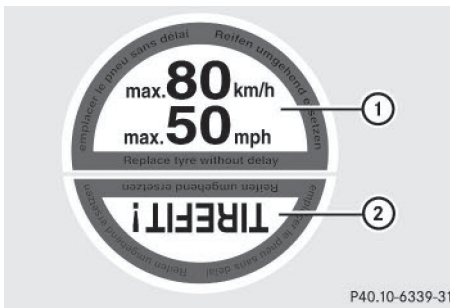

- ▶ Ne retirez pas les corps étrangers (vis ou clous, par exemple) qui ont pénétré dans le pneu.
- ▶ Sortez le flacon de produit d'étanchement, l'autocollant TIREFIT joint et le compresseur de gonflage du compartiment de rangement qui se trouve sous le plancher du coffre (▷ page 246).
- ▶ Apposez la partie ① de l'autocollant TIREFIT dans le champ de vision du conducteur.
- ▶ Apposez la partie ② de l'autocollant TIREFIT à proximité de la valve sur la roue du pneu défectueux.

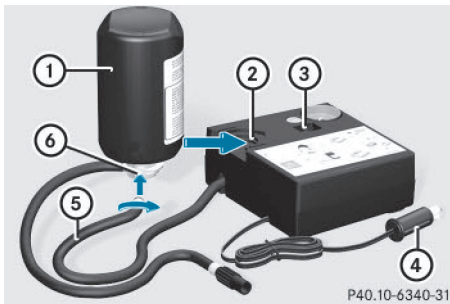

- ▶ Sortez la fiche ④ avec le câble et le flexible ⑤ du boîtier.
- ▶ Vissez le flexible ⑤ sur la bride ⑥ du flacon de produit d'étanchement ①.
- ▶ Emboîtez le flacon de produit d'étanchement ①, tête en bas, dans l'évidement ② du compresseur de gonflage.

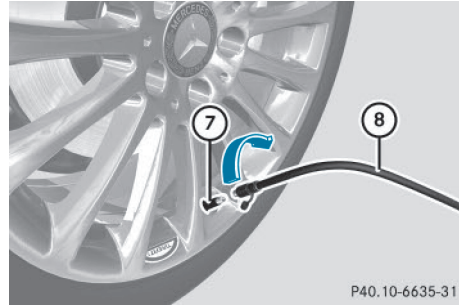

- ▶ Enlevez le capuchon de la valve ⑦ du pneu défectueux.
- ▶ Vissez le flexible de remplissage ⑧ sur la valve ⑦.
- ▶ Branchez la fiche ④ dans une prise 12 V (▷ page 222) de votre véhicule.
- ▶ Tournez la clé en position 1 dans le contacteur d'allumage (▷ page 129).
- ▶ Basculez le contacteur ③ du compresseur de gonflage sur la position I. Le compresseur se met en marche. Le gonflage du pneu commence.

i Le produit d'étanchement est d'abord injecté dans le pneu. La pression peut alors augmenter brièvement jusqu'à 500 kPa (5 bars, 73 psi) environ.

N'arrêtez pas le compresseur de gonflage pendant cette phase.

- ▶ Laissez tourner le compresseur de gonflage pendant 5 minutes. Une pression d'au moins 180 kPa (1,8 bar, 26 psi) doit alors être atteinte.

Si une pression de 180 kPa (1,8 bar, 26 psi) est atteinte au bout de 5 minutes, voir « Obtention de la pression de gonflage » (▷ page 250).

Si une pression de 180 kPa (1,8 bar, 26 psi) n'est pas atteinte au bout de 5 minutes, voir « Non-obtention de la pression de gonflage » (▷ page 250).

- i** Si du produit d'étanchement s'est échappé, laissez-le sécher. Il forme une pellicule que vous pouvez ensuite retirer. Si du produit d'étanchement a coulé sur vos vêtements, faites-les nettoyer dès que possible avec du perchloréthylène.

Non-obtention de la pression de gonflage

Si une pression de 180 kPa (1,8 bar, 26 psi) n'est pas atteinte au bout de 5 minutes :

- ▶ Arrêtez le compresseur de gonflage.
- ▶ Dévissez le flexible de remplissage de la valve du pneu défectueux.
- ▶ Avancez ou reculez très lentement le véhicule d'environ 30 ft (10 m).
- ▶ Essayez de nouveau de gonfler le pneu. Au bout de 5 minutes maximum, la pression du pneu doit être d'au moins 180 kPa (1,8 bar, 26 psi).

ATTENTION

Si vous n'obtenez pas la pression prescrite après le laps de temps indiqué, c'est que le pneu est trop fortement endommagé. Dans ce cas, le scellant à pneu ne peut pas vous dépanner. Des pneus endommagés et une pression de gonflage trop basse peuvent fortement compromettre le comportement au freinage et le comportement routier. Il y a un risque d'accident.

Ne reprenez pas la route. Prenez contact avec un atelier qualifié.

Obtention de la pression de gonflage

ATTENTION

Un pneu étanché à titre temporaire avec le scellant à pneu compromet le comportement routier et ne convient pas pour rouler à une vitesse supérieure. Il y a un risque d'accident.

Adaptez votre style de conduite en conséquence et conduisez prudemment. Ne dépassez pas la vitesse maximale indiquée pour un pneu étanché avec le scellant à pneu.

La vitesse maximale pour un pneu étanché avec le kit anticrevaison est de 50 mph (80 km/h). La partie supérieure de l'autocolant TIREFIT doit être apposée sur le combiné d'instruments, dans le champ de vision du conducteur.

! Du produit d'étanchement peut couler du flexible de remplissage après utilisation. Il peut alors se former des taches.

Par conséquent, rangez le flexible de remplissage dans le sac plastique dans lequel se trouvait le kit anticrevaison TIREFIT.

Protection de l'environnement

Faites éliminer la bouteille de scellant de pneu usagé dans le respect des règles de protection de l'environnement, par exemple par un atelier qualifié.

Si une pression de 180 kPa (1,8 bar, 26 psi) est atteinte au bout de 5 minutes :

- ▶ Arrêtez le compresseur de gonflage.
- ▶ Dévissez le flexible de remplissage de la valve du pneu défectueux.
- ▶ Rangez le flacon de produit d'étanchement et le compresseur de gonflage.
- ▶ **Démarrez immédiatement.**
- ▶ Arrêtez le véhicule au bout de 10 minutes environ et contrôlez la pression du pneu avec le compresseur de gonflage. La pression du pneu doit être à présent d'au moins 130 kPa (1,3 bar, 19 psi).

ATTENTION

Si vous n'obtenez pas la pression indiquée après ce court trajet, c'est que le pneu est trop fortement endommagé. Dans ce cas, le scellant à pneu ne peut pas vous dépanner. Des pneus endommagés et une pression de gonflage trop basse peuvent fortement compromettre le comportement au freinage et le

comportement routier. Il y a risque d'accident.

Ne reprenez pas la route. Prenez contact avec un atelier qualifié.

i Si vous vous retrouvez dans le cas cité précédemment, contactez un point de service Mercedes-Benz. Vous pouvez aussi appeler le 1-800-FOR-MERCEDES (aux États-Unis) ou le 1-800-387-0100 (au Canada).

- ▶ Si la pression est encore de 130 kPa (1,3 bar, 19 psi) au moins, corrigez-la. Pour connaître les valeurs appropriées, voir la plaque d'information sur les pneus et le chargement située sur le montant B côté conducteur ou le tableau des pressions de gonflage des pneus qui se trouve dans la trappe du réservoir.
- ▶ **Augmentation de la pression:** mettez le compresseur de gonflage en marche.

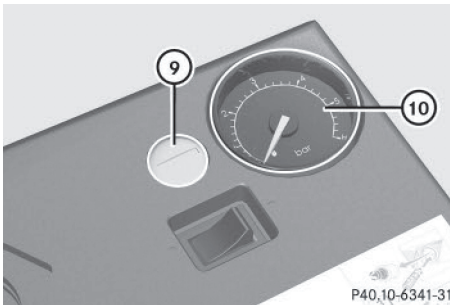

- ▶ **Diminution de la pression:** appuyez sur la touche de dégonflage ⑨ qui se trouve à côté du manomètre ⑩.
- ▶ Lorsque la pression de gonflage est correcte, dévissez le flexible de remplissage de la valve du pneu étanché.
- ▶ Revissez le capuchon sur la valve du pneu étanché.
- ▶ Retirez le flacon de produit d'étanchement du compresseur de gonflage.
Le flexible de remplissage reste fixé sur le flacon de produit d'étanchement.

- ▶ Rangez le flacon de produit d'étanchement et le compresseur de gonflage.
- ▶ Roulez jusqu'à l'atelier qualifié le plus proche et faites remplacer le pneu.
- ▶ Faites remplacer le flacon de produit d'étanchement dès que possible par un atelier qualifié.
- ▶ Faites remplacer le flacon de produit d'étanchement tous les 4 ans par un atelier qualifié.

Batterie du véhicule

Consignes de sécurité importantes

Les interventions sur la batterie, telles que la dépose ou la pose, requièrent l'utilisation d'outils spéciaux et exigent des connaissances spécialisées. Par conséquent, confiez toujours les interventions sur la batterie à un atelier qualifié.

ATTENTION

Les travaux effectués de façon non conforme sur la batterie peuvent par exemple provoquer un court-circuit. Cela peut entraîner des limitations du fonctionnement de systèmes importants pour la sécurité, tels que le système d'éclairage, l'ABS (système antiblocage de roues) ou l'ESP® (régulation du comportement dynamique). La sécurité de fonctionnement de votre véhicule peut être compromise. Vous risquez de perdre le contrôle du véhicule, par exemple

- lors des freinages
- en cas de mouvements de braquage brusques et/ou de vitesse inadaptée

Il y a risque d'accident.

En cas de court-circuit ou d'incident similaire, prenez immédiatement contact avec un atelier qualifié. Ne poursuivez pas votre route. Confiez toujours les interventions sur la batterie à un atelier qualifié.

- i** Pour de plus amples informations sur l'ABS, voir (▷ page 75), et sur l'ESP®, voir (▷ page 80).

Tous les véhicules à l'exception des véhicules AMG :

ATTENTION

L'accumulation d'électricité statique peut provoquer des étincelles et enflammer le mélange gazeux très explosif qui se dégage de la batterie. Il y a risque d'explosion.

Touchez la carrosserie métallique immédiatement avant de toucher la batterie, afin d'éliminer l'électricité statique présente.

Ce mélange gazeux très explosif se forme lorsque vous chargez la batterie ou que vous utilisez l'aide au démarrage.

Veillez toujours à ce que ni vous ni la batterie ne soyez chargés en électricité statique. L'électricité statique est provoquée par exemple

- par le port de vêtements en matière synthétique
- par le frottement des vêtements sur le siège
- lorsque vous déplacez une batterie en la tirant ou en la poussant sur de la moquette ou sur toute autre surface synthétique
- lorsque vous frottez la batterie avec des chiffons

ATTENTION

Lors du processus de charge, la batterie produit de l'hydrogène. Si vous provoquez un court-circuit ou si des étincelles se forment, l'hydrogène risque de s'enflammer. Il y a risque d'explosion.

- Assurez-vous toujours que, la cosse du pôle positif de la batterie branchée n'entre pas en contact avec les pièces du véhicule.
- Ne posez jamais d'objets métalliques ni d'outils sur la batterie.
- Lors du branchement et du débranchement de la batterie, tenez impérativement

compte de l'ordre des opérations indiqué pour les cosses de la batterie.

- Lors de l'aide au démarrage, assurez-vous toujours de raccorder uniquement les cosses de batterie de polarité identique.
- Lors de l'aide au démarrage, tenez impérativement compte de l'ordre des opérations indiqué pour le branchement et le débranchement du câble de dépannage.
- Ne branchez ou ne débranchez pas les cosses de la batterie lorsque le moteur tourne.

ATTENTION

L'électrolyte est corrosif. Il y a risque de blessure.

Évitez tout contact avec la peau, les yeux ou les vêtements. N'inhalez pas les gaz qui se dégagent de la batterie. Ne vous penchez pas au-dessus de la batterie. Tenez les batteries hors de portée des enfants. Rincez immédiatement et soigneusement les projections d'électrolyte avec beaucoup d'eau claire et consultez immédiatement un médecin.

Sur tous les véhicules :

Protection de l'environnement



Les piles contiennent des substances polluantes. La loi interdit de les éliminer avec les ordures ménagères. Elles doivent être récupérées séparément et valorisées dans le respect des règles de protection de l'environnement.



Éliminez les piles dans le respect des règles de protection de l'environnement. Déposez les piles usagées dans un atelier qualifié ou dans un point de récupération des piles usagées.

- i** Faites contrôler régulièrement la batterie par un atelier qualifié.

Respectez les échéances de maintenance qui figurent dans le carnet de maintenance ou adressez-vous à un atelier qualifié pour de plus amples informations.

! Confiez toujours les travaux sur les batteries à un atelier qualifié. Si, exceptionnellement, vous devez impérativement débrancher vous-même la batterie 12 V, respectez les points suivants :

- Immobilisez le véhicule pour qu'il ne puisse pas se mettre à rouler.
- Arrêtez le moteur et retirez la clé. Assurez-vous que le contact est coupé. Veillez à ce que tous les voyants qui se trouvent sur le combiné d'instruments soient éteints. Sinon, vous risquez d'endommager des organes électroniques, tels que l'alternateur.
- Débranchez d'abord la cosse du pôle négatif, puis celle du pôle positif. N'intervertissez en aucun cas les cosses. Sinon, l'électronique du véhicule pourrait être endommagée.
- La boîte de vitesses reste bloquée sur la position **P** lorsque la batterie est débranchée. Le véhicule est immobilisé. Vous ne pouvez alors plus déplacer le véhicule.

Les batteries et les caches des cosses des pôles positifs doivent toujours être montés correctement lors de l'utilisation.

Pour manipuler la batterie, suivez les consignes de sécurité et prenez les mesures de protection qui s'imposent.



Risque d'explosion



Il est interdit de fumer ou d'approcher un feu ou une flamme nue au cours de la manipulation de la batterie. Evitez la formation d'étincelles.



L'électrolyte est corrosif. Evitez tout contact avec la peau, les yeux ou les vêtements.

Portez des vêtements de protection appropriés, en particulier des gants, un tablier et une protection faciale.

Rincez immédiatement les projections d'électrolyte à l'eau claire. Si nécessaire, consultez un médecin.

Portez des lunettes de protection.



Eloignez les enfants.



Suivez les instructions d'utilisation.

Pour des raisons de sécurité, Mercedes-Benz vous recommande d'utiliser uniquement les batteries testées et agréées par Mercedes-Benz pour votre véhicule. Ces batteries garantissent une meilleure étanchéité afin que les occupants ne soient pas brûlés par l'acide au cas où elles seraient endommagées lors d'un accident.

La batterie du véhicule doit toujours être suffisamment chargée pour que sa durée de vie soit aussi longue que prévue.

Comme d'autres batteries, la batterie du véhicule peut se décharger avec le temps lorsque vous n'utilisez pas le véhicule. Dans ce cas, faites débrancher la batterie par un atelier qualifié. Vous pouvez également la brancher à un chargeur recommandé par Mercedes-Benz afin de maintenir son niveau de charge. Pour de plus amples informations, adressez-vous à un atelier qualifié.

Si vous utilisez le véhicule le plus souvent pour des trajets courts ou si vous l'immobilisez pendant une longue période, faites contrôler l'état de charge de la batterie plus fréquemment. Si vous souhaitez immobiliser votre véhicule pendant une période prolongée, faites-vous conseiller par un atelier qualifié.

- i** Retirez la clé lorsque vous arrêtez le véhicule et n'avez besoin d'aucun consommateur électrique. Le véhicule ne consomme alors qu'une très faible quantité d'énergie et vous ménagez la batterie.

Charge de la batterie

Véhicules AMG:

- !** Utilisez toujours un chargeur équipé d'un limiteur de la tension de charge à 14,4 V maximum.

Tous les autres véhicules:

⚠ ATTENTION

Un mélange gazeux explosif peut s'échapper de la batterie pendant la charge ou lors de l'aide au démarrage. Il y a risque d'explosion. Évitez impérativement d'approcher un feu ou une flamme nue, de provoquer des étincelles ou de fumer. Assurez-vous que l'aération soit suffisante pendant la charge ou lors de l'aide au démarrage. Ne vous penchez pas au-dessus de la batterie.

⚠ ATTENTION

L'électrolyte est corrosif. Il y a risque de blessure.

Évitez tout contact avec la peau, les yeux ou les vêtements. N'inhalez pas de gaz de batterie. Ne vous penchez pas au-dessus de la batterie. Éloignez les enfants des batteries. Rincez immédiatement l'électrolyte avec de l'eau et consultez immédiatement un médecin.

⚠ ATTENTION

Une batterie déchargée peut déjà geler dès que la température est voisine du point de congélation. Si vous utilisez l'aide au démarrage ou si vous chargez la batterie, des gaz peuvent s'échapper de la batterie. Il y a risque d'explosion.

Laissez toujours une batterie gelée dégeler avant de la charger ou d'utiliser l'aide au démarrage.

- !** Utilisez toujours un chargeur équipé d'un limiteur de la tension de charge à 14,8 V maximum.

Tous les véhicules:

- !** Chargez la batterie uniquement par le point de survoltage.

Le point d'aide au démarrage se trouve dans le compartiment moteur (> page 256).

- ▶ Ouvrez le capot.
- ▶ Raccordez le chargeur à la borne positive et au point de masse dans le même ordre que l'autre batterie lors de l'aide au démarrage du moteur (> page 256).

Évitez impérativement d'approcher un feu ou une flamme nue. Ne vous penchez pas au-dessus d'une batterie. Ne chargez en aucun cas la batterie lorsqu'elle est montée dans le véhicule, à moins que vous n'utilisiez le chargeur testé et agréé par Mercedes-Benz. Un chargeur spécialement adapté aux véhicules Mercedes-Benz, testé et agréé par Mercedes-Benz, est disponible en accessoire. Ce chargeur permet de charger la batterie lorsqu'elle est montée. Pour en savoir plus sur ce produit et sur sa disponibilité, adressez-vous à un point de service Mercedes-Benz. Avant de charger la batterie, nous vous recommandons de lire la notice d'utilisation du chargeur.

Tous les véhicules à l'exception des véhicules AMG: lorsque la température extérieure est basse et que les voyants de contrôle et d'alerte qui se trouvent sur le combiné d'instruments ne s'allument pas, la batterie déchargée est très probablement gelée. Dans ce cas, ne chargez pas la batterie et n'utilisez pas l'aide au démarrage. La durée de vie d'une batterie dégelée peut être réduite. Le démarrage peut en être affecté, en particulier lorsque la température est basse. Faites contrôler la batterie dégelée par un atelier qualifié.

Véhicules AMG: lorsque la température est basse, ne chargez pas la batterie avec un chargeur lorsqu'elle est montée dans le véhi-

culé. Le cas échéant, laissez la batterie se réchauffer lentement. Sinon, sa durée de vie peut être réduite et le démarrage peut en être affecté, en particulier lorsque la température est basse.

Aide au démarrage du moteur

Pour l'aide au démarrage, utilisez uniquement le point d'aide au démarrage qui se trouve dans le compartiment moteur et qui comprend la borne positive et le point de masse.

Tous les véhicules à l'exception des véhicules AMG :

ATTENTION

L'électrolyte est corrosif. Il y a risque de blessure.

Évitez tout contact avec la peau, les yeux ou les vêtements. N'inhalez pas les gaz qui se dégagent de la batterie. Ne vous penchez pas au-dessus de la batterie. Tenez les batteries hors de portée des enfants. Rincez immédiatement et soigneusement les projections d'électrolyte avec beaucoup d'eau claire et consultez immédiatement un médecin.

ATTENTION

Un mélange gazeux explosif peut s'échapper de la batterie pendant la charge ou lors de l'aide au démarrage. Il y a risque d'explosion.

Évitez impérativement d'approcher un feu ou une flamme nue, de provoquer des étincelles ou de fumer. Assurez-vous que l'aération soit suffisante pendant la charge ou lors de l'aide au démarrage. Ne vous penchez pas au-dessus de la batterie.

ATTENTION

Lors du processus de charge, la batterie produit de l'hydrogène. Si vous provoquez un court-circuit ou si des étincelles se forment, l'hydrogène risque de s'enflammer. Il y a risque d'explosion.

- Assurez-vous toujours que, la cosse du pôle positif de la batterie branchée n'entre pas en contact avec les pièces du véhicule.
- Ne posez jamais d'objets métalliques ni d'outils sur la batterie.
- Lors du branchement et du débranchement de la batterie, tenez impérativement compte de l'ordre des opérations indiqué pour les cosses de la batterie.
- Lors de l'aide au démarrage, assurez-vous toujours de raccorder uniquement les cosses de batterie de polarité identique.
- Lors de l'aide au démarrage, tenez impérativement compte de l'ordre des opérations indiqué pour le branchement et le débranchement du câble de dépannage.
- Ne branchez ou ne débranchez pas les cosses de la batterie lorsque le moteur tourne.

ATTENTION

Une batterie déchargée peut déjà geler dès que la température est voisine du point de congélation. Si vous utilisez l'aide au démarrage ou si vous chargez la batterie, des gaz peuvent s'échapper de la batterie. Il y a risque d'explosion.

Laissez toujours une batterie gelée dégeler avant de la charger ou d'utiliser l'aide au démarrage.

! Évitez les tentatives de démarrage répétées ou prolongées. Sinon, le carburant non brûlé risque d'endommager le catalyseur.

Lorsque la température extérieure est basse et que les voyants de contrôle et d'alerte qui se trouvent sur le combiné d'instruments ne s'allument pas, la batterie déchargée est très pro-

blement gelée. Dans ce cas, ne chargez pas la batterie et n'utilisez pas l'aide au démarrage. La durée de vie d'une batterie dégelée peut être réduite. Le démarrage peut en être affecté, en particulier lorsque la température est basse. Faites contrôler la batterie dégelée par un atelier qualifié.

Sur tous les véhicules :

Ne démarrez pas le véhicule avec un chargeur rapide. Lorsque la batterie est déchargée, le moteur peut être démarré à l'aide de la batterie d'un autre véhicule (ou d'une autre batterie) et de câbles de dépannage. Tenez compte pour cela des remarques suivantes :

- La batterie n'est pas accessible dans tous les véhicules. Si la batterie de l'autre véhicule n'est pas accessible, le moteur peut être démarré à l'aide d'une autre batterie ou d'un dispositif d'aide au démarrage.
- Utilisez l'aide au démarrage uniquement lorsque le moteur et le système d'échappement sont froids.
- Evitez impérativement d'approcher un feu ou une flamme nue.
- Ne démarrez pas le moteur lorsque la batterie est gelée. Laissez d'abord dégeler la batterie.
- **Tous les véhicules à l'exception des véhicules AMG :** ne démarrez pas le moteur lorsque la batterie est gelée. Laissez d'abord dégeler la batterie.
- Utilisez l'aide au démarrage uniquement si la batterie de dépannage a une tension nominale de 12 V.
- Utilisez uniquement des câbles de dépannage de section suffisante et munis de pinces isolées.
- Ne vous penchez pas au-dessus de la batterie.
- Si la batterie est entièrement déchargée, laissez la batterie de dépannage branchée pendant quelques minutes avant d'effectuer une tentative de démarrage. Cela permet de charger un peu la batterie vide.
- Veillez à ce que les véhicules ne se touchent pas.

Assurez-vous que

- les câbles de dépannage ne sont pas endommagés
- les parties non isolées des pinces n'entrent pas en contact avec d'autres pièces métalliques tant que les câbles de dépannage sont branchés sur la batterie
- les câbles de dépannage ne puissent pas entrer en contact avec des pièces pouvant se mettre en mouvement lorsque le moteur tourne (poulie de la courroie trapézoïdale ou ventilateur, par exemple)
- ▶ Serrez le frein de stationnement électrique.
- ▶ Mettez la boîte de vitesses sur **P**.
- ▶ Assurez-vous que le contact est coupé (▷ page 130). Tous les voyants qui se trouvent sur le combiné d'instruments doivent être éteints. Si vous utilisez la clé, ramenez-la en position **0** dans le contacteur d'allumage, puis retirez-la (▷ page 129).
- ▶ Arrêtez tous les consommateurs électriques (chauffage de la lunette arrière ou éclairage, etc.).
- ▶ Ouvrez le capot.

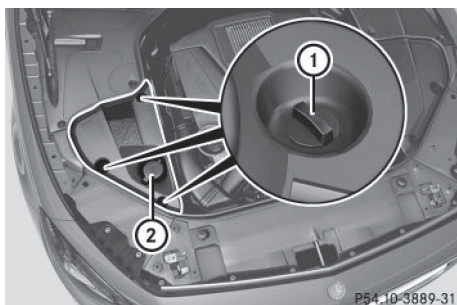

Cache du point de masse (exemple)

- ▶ Tournez les verrous ① de $\frac{1}{4}$ de tour et retirez-les.
- ▶ Enlevez le cache. Ce faisant, appuyez sur le bouchon ② du réservoir du lave-glace.

Assistance dépannage

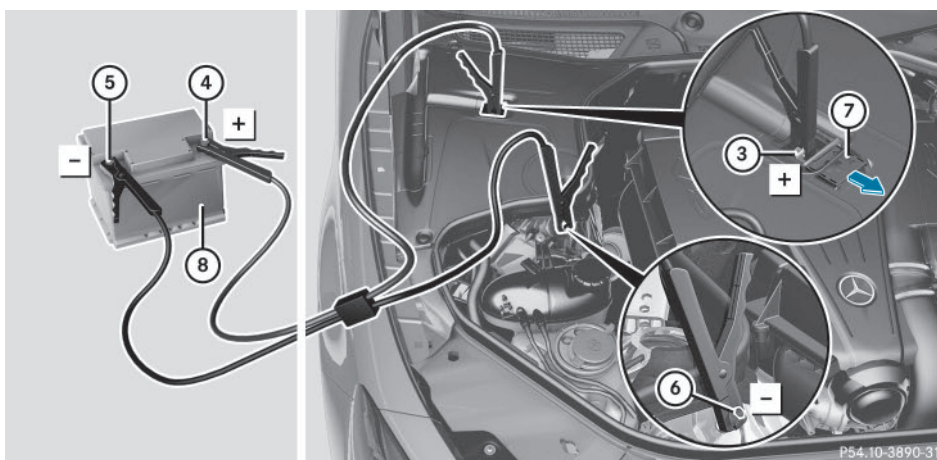

Le numéro ⑧ indique la batterie chargée de l'autre véhicule ou un dispositif d'aide au démarrage.

- ▶ Poussez le cache ⑦ qui se trouve sur la borne positive ③ dans le sens de la flèche.
- ▶ Reliez la borne positive ③ de votre véhicule au pôle positif ④ de l'autre batterie ⑧ avec le câble de dépannage. Commencez par la borne positive ③ de votre véhicule.
- ▶ Laissez tourner le moteur du véhicule de dépannage au ralenti.
- ▶ Reliez le pôle négatif ⑤ de l'autre batterie ⑧ au point de masse ⑥ de votre véhicule avec le câble de dépannage. Commencez par l'autre batterie ⑧.
- ▶ Démarrez le moteur.
- ▶ Laissez tourner les moteurs pendant quelques minutes avant de débrancher le câble de dépannage.
- ▶ Débranchez d'abord le câble de dépannage qui relie le point de masse ⑥ et le pôle négatif ⑤, puis celui qui relie la borne positive ③ et le pôle positif ④. Commencez dans les 2 cas par les contacts de votre véhicule.
- ▶ Fermez le cache ⑦ de la borne positive ③ après le retrait du câble de dépannage.

- ▶ Mettez le cache en place sur le point de masse. Assurez-vous que tous les logements des verrous se trouvent exactement sous les évidements correspondants du cache.
- ▶ Enfoncez les verrous ① dans les logements jusqu'à ce qu'ils s'enclenchent.
- ▶ Faites contrôler la batterie par un atelier qualifié.

- i** L'aide au démarrage du moteur n'est pas un état de fonctionnement normal.
- i** Vous pouvez vous procurer ces câbles de dépannage et obtenir des informations complémentaires sur l'aide au démarrage du moteur dans tous les ateliers qualifiés.

Remorquage et démarrage du moteur par remorquage du véhicule

Consignes de sécurité importantes

ATTENTION

Certaines fonctions importantes pour la sécurité ne sont pas disponibles ou ne le sont que de manière limitée si

- le moteur ne tourne pas
- le système de freinage ou la direction assistée sont en panne
- l'alimentation électrique ou le réseau de bord sont en panne

Lorsque votre véhicule est remorqué, vous devez fournir un effort beaucoup plus important pour diriger et freiner le véhicule. Il y a risque d'accident.

Dans de tels cas, utilisez une barre de remorquage. Avant de remorquer le véhicule, assurez-vous que la direction n'est pas bloquée.

ATTENTION

Lorsque le blocage du volant est enclenché, vous ne pouvez plus diriger le véhicule. Il y a risque d'accident.

Mettez toujours le contact lorsque vous remorquez le véhicule avec un câble ou une barre de remorquage.

ATTENTION

Si le poids du véhicule à remorquer est supérieur au poids total autorisé de votre véhicule,

- l'anneau de remorquage peut être arraché
- l'attelage peut tanguer, voire se renverser

Il y a risque d'accident.

Avant de remorquer un autre véhicule, vérifiez que son poids n'est pas supérieur au poids total autorisé de votre véhicule.

Vous trouverez des indications relatives au poids total autorisé sur la plaque constructeur de votre véhicule (▷ page 306).

! Lorsque le COLLISION PREVENTION ASSIST PLUS, le DISTRONIC PLUS ou la fonction HOLD sont activés, le véhicule freine automatiquement dans certaines situations. Pour éviter d'endommager le véhicule, désactivez ces systèmes dans les situations suivantes ou similaires :

- en cas de remorquage
- lors du passage dans une station de lavage automatique

! Assurez-vous que le frein de stationnement électrique est desserré. Si le frein de stationnement électrique est en panne, adressez-vous à un atelier qualifié.

! Fixez le câble ou la barre de remorquage uniquement à l'anneau de remorquage. Sinon, le véhicule pourrait être endommagé.

! N'utilisez pas les anneaux de remorquage pour dégager le véhicule. Cela peut endommager le véhicule. En cas de doute, faites dégager le véhicule à l'aide d'une grue.

! Lors du remorquage, roulez lentement et sans à-coups. Une force de traction trop élevée peut endommager les véhicules.

❗ Mettez la boîte de vitesses automatique sur **N** et n'ouvrez pas la porte du conducteur ni celle du passager lors du remorquage. Sinon, il se peut que la boîte de vitesses automatique passe sur **P**, ce qui peut entraîner des dommages au niveau de la boîte de vitesses.

❗ N'utilisez pas de dispositif de remorquage doté d'élingues de levage pour remorquer le véhicule. Sinon, le véhicule pourrait être endommagé.

❗ Vous ne devez pas remorquer le véhicule sur plus de 50 km (30 milles). Ne roulez pas à plus de 50 km/h (30 mi/h) lors du remorquage.

Si le véhicule doit être remorqué sur plus de 50 km (30 milles), il est nécessaire de soulever complètement le véhicule et de le faire transporter.

Il est préférable de faire transporter votre véhicule plutôt que de le remorquer.

Si la boîte de vitesses est endommagée, faites transporter le véhicule sur un camion-plateau ou sur une remorque.

La boîte de vitesses automatique doit être sur **N** lors du remorquage.

Si la boîte de vitesses automatique ne peut pas être mise en position **N**, faites transporter le véhicule sur un camion-plateau ou sur une remorque.

La batterie doit être branchée et chargée. Sinon, vous ne pouvez pas

- tourner la clé en position **2** dans le contacteur d'allumage
- desserrer le frein de stationnement électrique
- mettre la boîte de vitesses automatique sur **N**

i Avant de remorquer le véhicule, désactivez le verrouillage automatique (▷ page 94). Sinon, le véhicule pourrait se verrouiller de manière intempestive pendant qu'il est poussé ou remorqué.

Pose et dépose de l'anneau de remorquage

Pose de l'anneau de remorquage

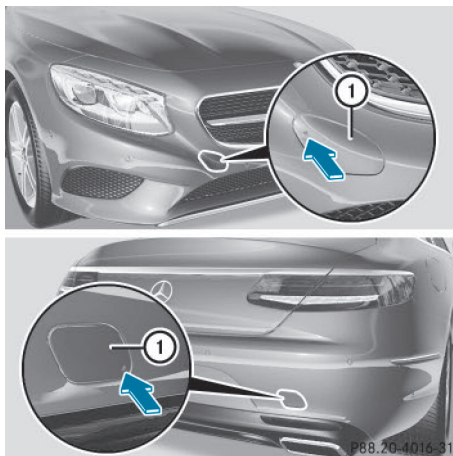

Les logements de l'anneau de remorquage amovible se trouvent dans les pare-chocs. Ils sont situés à l'avant et à l'arrière, sous les caches ①.

- ▶ Prenez l'anneau de remorquage dans l'outillage de bord/le bac de rangement (▷ page 246).
- ▶ Appuyez sur le cache ①, au niveau du repère, dans le sens de la flèche.
- ▶ Ecartez le cache ① de l'orifice.
- ▶ Vissez l'anneau de remorquage jusqu'en butée en le tournant dans le sens des aiguilles d'une montre et serrez-le à fond.

Dépose de l'anneau de remorquage

- ▶ Desserrez l'anneau de remorquage et dévissez-le.
- ▶ Mettez le cache ① en place sur le pare-chocs et appuyez dessus jusqu'à ce qu'il soit verrouillé.
- ▶ Rangez l'anneau de remorquage dans l'outillage de bord/le bac de rangement.

Remorquage du véhicule avec les 2 essieux au sol

Pour faire remorquer votre véhicule, respectez les consignes de sécurité importantes (▷ page 259).

La boîte de vitesses automatique passe automatiquement sur **P** si vous ouvrez la porte du conducteur ou celle du passager ou si vous retirez la clé du contacteur d'allumage.

Pour que la boîte de vitesses automatique reste sur **N** lors du remorquage, effectuez impérativement les opérations suivantes :

- ▶ Vous devez utiliser la clé au lieu de la touche de démarrage et d'arrêt (▷ page 129).
- ▶ Assurez-vous que le véhicule est à l'arrêt et que la clé se trouve en position **0** dans le contacteur d'allumage.
- ▶ Tournez la clé en position **2** dans le contacteur d'allumage.
- ▶ Appuyez sur la pédale de frein et maintenez-la enfoncée.
- ▶ Mettez la boîte de vitesses automatique sur **N**.
- ▶ Relâchez la pédale de frein.
- ▶ Desserrez le frein de stationnement électrique.
- ▶ Laissez la clé en position **2** dans le contacteur d'allumage.
- ▶ Allumez les feux de détresse (▷ page 116).

i Lorsque vous remorquez un véhicule et que les feux de détresse sont allumés, utilisez le commodo comme d'habitude pour indiquer les changements de direction.

Dans ce cas, seuls les clignotants indiquant la direction souhaitée clignotent. Après que le commodo a été ramené dans sa position initiale, les feux de détresse recommencent à clignoter.

Remorquage du véhicule avec l'essieu arrière soulevé

Le remorquage avec essieu arrière soulevé est possible uniquement sur les véhi-

cules sans transmission intégrale 4MATIC.

! Si vous faites remorquer le véhicule avec l'essieu arrière soulevé, vous devez couper le contact. Sinon, une intervention de l'ESP® pourrait endommager le système de freinage.

! Les véhicules équipés de la transmission intégrale 4MATIC ne doivent pas être remorqués avec l'essieu avant ou l'essieu arrière soulevé car cela entraîne des dommages au niveau de la boîte de vitesses.

Les véhicules équipés de la transmission intégrale 4MATIC doivent être remorqués avec les 2 essieux au sol ou être transportés.

- ▶ Allumez les feux de détresse (▷ page 116).
- ▶ Placez les roues avant en ligne droite.
- ▶ Si nécessaire, tournez la clé en position **0** dans le contacteur d'allumage, puis retirez-la.
- ▶ Lorsque vous quittez le véhicule, prenez la clé avec vous.

Pour remorquer votre véhicule avec l'essieu arrière soulevé, respectez les consignes de sécurité importantes (▷ page 259).

Transport du véhicule

! Vous ne devez arrimer le véhicule que par les roues, jamais par des éléments du véhicule (composants des essieux ou de la direction, par exemple). Sinon, vous pourriez endommager le véhicule.

Utilisez l'anneau de remorquage lorsque vous transportez le véhicule sur un camion-plateau ou une remorque.

- ▶ Tournez la clé en position **2** dans le contacteur d'allumage.
- ▶ Mettez la boîte de vitesses automatique sur **N**.

Dès que vous faites transporter le véhicule :

- ▶ Immobilisez le véhicule en serrant le frein de stationnement électrique pour l'empêcher de se mettre à rouler.
- ▶ Mettez la boîte de vitesses automatique sur **P**.
- ▶ Ramenez la clé en position **0** dans le contacteur d'allumage, puis retirez-la.
- ▶ Arrimez le véhicule.

Remarques relatives aux véhicules équipés de la transmission intégrale 4MATIC

⚠ Les véhicules équipés de la transmission intégrale 4MATIC ne doivent pas être remorqués avec l'essieu avant ou l'essieu arrière soulevé car cela entraîne des dommages au niveau de la boîte de vitesses.

Les véhicules équipés de la transmission intégrale 4MATIC doivent être remorqués avec les 2 essieux au sol ou être transportés.

Si la boîte de vitesses ou l'un des essieux sont endommagés, faites transporter le véhicule sur un camion-plateau ou sur une remorque.

En cas de défaut du système électrique : si la batterie est défectueuse, la boîte de vitesses automatique est bloquée sur **P**. Pour pouvoir mettre la boîte de vitesses automatique sur **N**, vous devez alimenter le réseau de bord avec une batterie externe, comme dans le cas de l'aide au démarrage (▷ page 256).

Faites transporter le véhicule sur un camion-plateau ou sur une remorque.

Démarrage du moteur par remorquage du véhicule (démarrage de secours du moteur)

⚠ Le démarrage du moteur par remorquage du véhicule n'est pas autorisé sur les véhicules équipés d'une boîte de vitesses auto-

matique. Sinon, vous pourriez endommager la boîte de vitesses automatique.

- ⓘ Pour de plus amples informations sur l'aide au démarrage du moteur, voir (▷ page 256).

Protection de l'équipement électrique

Consignes de sécurité importantes

⚠ ATTENTION

Si vous intervenez au niveau d'un fusible défectueux, le pontez ou le remplacez par un fusible dont le calibre est supérieur, les câbles électriques peuvent subir une surcharge. Un incendie peut alors se déclarer. Il y a risque d'accident et de blessure.

Remplacez toujours les fusibles défectueux par des fusibles neufs spécifiques de même calibre.

Les fusibles qui ont fondu doivent être remplacés par des fusibles équivalents (même couleur et même calibre). Reportez-vous au plan d'affectation des fusibles pour connaître leur calibre.

Le plan d'affectation des fusibles se trouve dans la boîte à fusibles située dans le coffre (▷ page 264).

Si le fusible neuf fond également, faites rechercher et éliminer la cause du problème par un atelier qualifié.

⚠ Utilisez uniquement des fusibles agréés pour Mercedes-Benz et du calibre prescrit pour le système concerné. Sinon, les composants ou les systèmes peuvent être endommagés.

Les fusibles du véhicule servent à interrompre l'alimentation des circuits électriques défectueux. Lorsqu'un fusible fond, les consommateurs branchés en aval de celui-ci ne fonctionnent plus.

Avant le remplacement des fusibles

- ▶ Immobilisez le véhicule pour qu'il ne puisse pas se mettre à rouler (▷ page 140).
- ▶ Arrêtez tous les consommateurs électriques.
- ▶ Assurez-vous que le contact est coupé (▷ page 130).

ou

- ▶ Si vous utilisez la clé, ramenez-la en position **0** dans le contacteur d'allumage, puis retirez-la (▷ page 129).

Tous les voyants qui se trouvent sur le combiné d'instruments doivent être éteints.

Les fusibles sont répartis dans différentes boîtes à fusibles :

- Boîte à fusibles à l'extrémité de la planche de bord côté conducteur
- Boîte à fusibles au niveau du plancher côté passager
- Boîte à fusibles à gauche dans le compartiment moteur, vu dans le sens de la marche
- Boîte à fusibles à droite dans le coffre, vu dans le sens de la marche

Boîte à fusibles à l'extrémité de la planche de bord

❗ N'utilisez pas d'objet pointu (tournevis, par exemple) pour ouvrir le couvercle qui se trouve à l'extrémité de la planche de bord. Sinon, vous pourriez endommager la planche de bord et le couvercle.

❗ Veillez à ce que l'humidité ne pénètre pas dans la boîte à fusibles lorsque le cache est ouvert.

❗ Veillez à ce que le cache soit bien positionné sur la boîte à fusibles lorsque vous le fermez. Sinon, l'infiltration d'humidité ou la saleté pourraient compromettre le fonctionnement des fusibles.

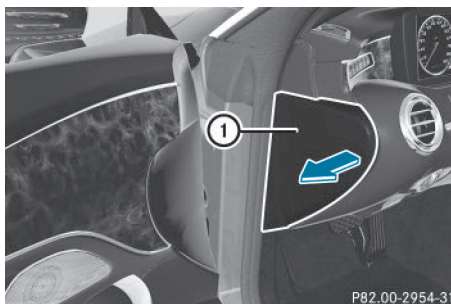

- ▶ Ouvrez la porte du conducteur.
- ▶ **Ouverture :** tirez le couvercle ① vers l'extérieur dans le sens de la flèche et retirez-le.
- ▶ **Fermeture :** accrochez l'avant du couvercle ① à la planche de bord.
- ▶ Rabattez le couvercle ① et appuyez dessus jusqu'à ce qu'il soit verrouillé.

Boîte à fusibles au niveau du plancher côté passager

❗ Veillez à ce que l'humidité ne pénètre pas dans la boîte à fusibles lorsque le cache est ouvert.

❗ Veillez à ce que le cache soit bien positionné sur la boîte à fusibles lorsque vous le fermez. Sinon, l'infiltration d'humidité ou la saleté pourraient compromettre le fonctionnement des fusibles.

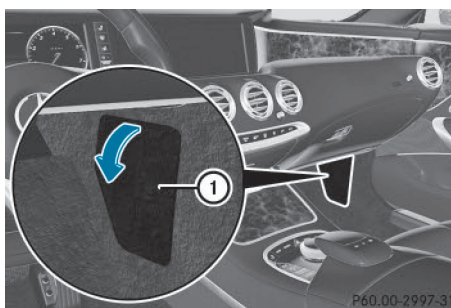

- ▶ Ouvrez la porte du passager.
- ▶ Rabattez le cache ① et enlevez-le.

Boîte à fusibles dans le compartiment moteur

⚠ ATTENTION

Si les essuie-glaces se mettent en marche alors que le capot est ouvert, vous risquez d'être coincé par la tringlerie des essuie-glaces. Il y a risque de blessure.

Arrêtez toujours les essuie-glaces et coupez le contact avant d'ouvrir le capot.

❗ Veillez à ce que l'humidité ne pénètre pas dans la boîte à fusibles lorsque le cache est ouvert.

❗ Veillez à ce que le cache soit bien positionné sur la boîte à fusibles lorsque vous le fermez. Sinon, l'infiltration d'humidité ou la saleté pourraient compromettre le fonctionnement des fusibles.

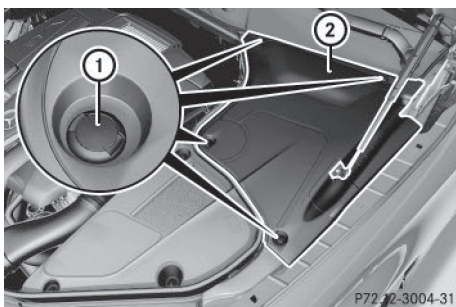

- ▶ Ouvrez le capot.
- ▶ **Ouverture :** détachez les agrafes de retenue ① et retirez le cache ②.

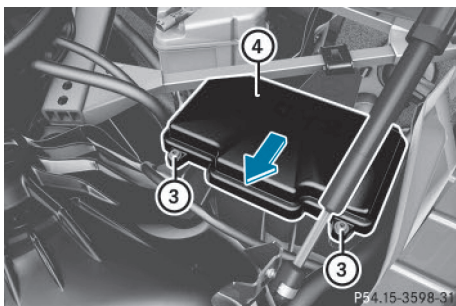

- ▶ Le cas échéant, éliminez les traces d'humidité sur la boîte à fusibles avec un chiffon sec.
- ▶ Desserrez les vis ③ situées sur la boîte à fusibles.
- ▶ Retirez le cache ④ de la boîte à fusibles par l'avant.
- ▶ **Fermeture :** contrôlez que le joint est positionné correctement sur le cache ④.
- ▶ Introduisez le cache ④ dans la fixation, à l'arrière de la boîte à fusibles.
- ▶ Abaissez le cache ④ de la boîte à fusibles et serrez les vis ③.
- ▶ Mettez le cache ② en place et fixez-le avec les agrafes de retenue ①.
- ▶ Fermez le capot.

Boîte à fusibles dans le coffre

❗ Veillez à ce que l'humidité ne pénètre pas dans la boîte à fusibles lorsque le cache est ouvert.

❗ Veillez à ce que le cache soit bien positionné sur la boîte à fusibles lorsque vous le fermez. Sinon, l'infiltration d'humidité ou la saleté pourraient compromettre le fonctionnement des fusibles.



- ▶ Ouvrez le coffre.
- ▶ **Ouverture :** déboîtez le haut du cache ① en faisant levier de chaque côté avec un objet plat.
- ▶ Basculez le cache ① vers le bas (flèches).

- i** Le plan d'affectation des fusibles se trouve dans un évidement, sur le côté de la boîte à fusibles. Reportez-vous au plan d'affectation des fusibles pour connaître leur calibre et leur type.

Motor-Not-Aus (arrêt d'urgence du moteur)

Si vous ne pouvez pas arrêter le moteur conformément aux descriptions, procédez de la manière suivante :

- ▶ Sortez le plan d'affectation des fusibles de la boîte à fusibles située dans le coffre (> page 264).
- ▶ Cherchez la désignation « Emergency engine shutdown » sur le plan d'affectation des fusibles.
- ▶ Retirez les fusibles mentionnés sous « Emergency engine shutdown ».

Informations utiles	268
Consignes de sécurité importantes	268
Pour une bonne utilisation	268
Utilisation en hiver	270
Pression des pneus	271
Chargement du véhicule	279
Informations utiles sur les jantes et les pneus	284
Changement de roue	292
Combinaisons de jantes et de pneus	297

Informations utiles

- i** Cette notice d'utilisation décrit tous les modèles ainsi que l'ensemble des équipements de série et optionnels qui étaient disponibles pour votre véhicule au moment de la clôture de la rédaction de cette notice d'utilisation. Des divergences sont possibles selon les pays. Notez que votre véhicule n'est pas obligatoirement équipé de toutes les fonctions décrites. Cela vaut également pour les fonctions et systèmes importants pour la sécurité.
- i** Lisez les informations sur les ateliers qualifiés (▷ page 31).

Consignes de sécurité importantes

ATTENTION

Si vous montez des jantes et des pneus de dimensions incorrectes, les freins de roue ou les composants de la suspension des roues risquent d'être endommagés. Il y a risque d'accident.

Les jantes et les pneus doivent toujours être remplacés par des jantes et des pneus correspondant aux spécifications des pneus d'origine.

Pour les jantes, tenez alors compte des éléments suivants :

- Désignation
- Type

Pour les pneus, tenez alors compte des éléments suivants :

- Désignation
- Fabricant
- Type

ATTENTION

Un pneu dégonflé compromet fortement le comportement routier, la manœuvrabilité et la capacité de freinage du véhicule. Il y a risque d'accident.

Pneus ne convenant pas pour le roulage à plat :

- Ne roulez jamais avec un pneu dégonflé.
- Remplacez immédiatement le pneu dégonflé par votre roue de secours d'urgence ou votre roue de secours normale ou prenez contact avec un atelier qualifié.

Pneus convenant pour le roulage à plat :

- Tenez compte des remarques et avertissements relatifs aux pneus MOExtended (pneus convenant pour le roulage à plat).

L'utilisation d'accessoires non agréés par Mercedes-Benz pour votre véhicule ou une utilisation incorrecte peuvent compromettre la sécurité de fonctionnement de votre véhicule.

Avant tout achat et utilisation d'accessoires non agréés, renseignez-vous auprès d'un atelier qualifié sur les points suivants :

- Adéquation
- Dispositions légales
- Recommandations d'usine

Vous trouverez des informations sur les dimensions et les types de jantes et de pneus adaptés à votre véhicule sous « Combinaisons de jantes et de pneus » (▷ page 297).

Vous trouverez des informations sur les pressions de gonflage pour les pneus de votre véhicule :

- sur la plaque d'information sur les pneus et le chargement située sur le montant B (▷ page 279)
- dans le tableau des pressions de gonflage situé dans la trappe du réservoir (▷ page 138)
- sous « Pression des pneus » (▷ page 271)

Pour une bonne utilisation

Informations sur la conduite

Si le véhicule est lourdement chargé, contrôlez la pression des pneus et corrigez-la si nécessaire.

Pendant la marche, prêtez attention aux vibrations, aux bruits et à un comportement anormal du véhicule, par exemple lorsque ce dernier tire d'un côté. Cela peut signifier que les jantes ou les pneus sont endommagés. En cas de doute concernant l'état d'un pneu, réduisez la vitesse du véhicule. Arrêtez-vous dès que possible et contrôlez l'état des jantes et des pneus. Des dommages cachés au niveau des pneus peuvent également être à l'origine de ce comportement routier anormal. Si aucun dommage n'est visible, faites contrôler les jantes et les pneus par un atelier qualifié.

Évitez tout pincement des pneus lorsque vous garez le véhicule. Lorsque vous ne pouvez pas éviter les bordures de trottoirs, les ralentisseurs ou autres bords, franchissez ces obstacles à vitesse réduite et selon un angle obtus. Sinon, vous risquez d'endommager les pneus et notamment leurs flancs.

Contrôle régulier des jantes et des pneus

ATTENTION

Des pneus endommagés peuvent entraîner des pertes de pression. Vous risqueriez alors de perdre le contrôle du véhicule. Il y a risque d'accident.

Contrôlez régulièrement l'état des pneus et remplacez immédiatement les pneus endommagés.

Contrôlez régulièrement l'état des pneus et des jantes, au moins 1 fois par mois ou après un trajet en tout-terrain ou sur des routes en mauvais état. Des roues endommagées peuvent entraîner des pertes de pression au niveau des pneus. Vérifiez que les pneus ne présentent pas d'endommagements, tels que

- des coupures
- des entailles
- des fissures

- des hernies
- des déformations ou une corrosion importante au niveau des jantes

Contrôlez régulièrement sur tous les pneus la profondeur des sculptures ainsi que l'état de la bande de roulement sur toute la largeur du pneu (▷ page 269). Braquez si nécessaire les roues avant pour pouvoir contrôler plus facilement le côté intérieur.

Toutes les roues doivent disposer d'un capuchon de valve afin de protéger la valve contre l'encrassement et l'humidité. Montez sur les valves de pneu uniquement les capuchons de valve fournis de série ou autres capuchons agréés spécialement par Mercedes-Benz pour votre véhicule. Ne montez aucun autre capuchon de valve ou système (systèmes de contrôle de la pression des pneus, par exemple).

Contrôlez la pression de chacun des pneus à intervalles réguliers ainsi qu'avant les longs trajets. Corrigez la pression des pneus si nécessaire (▷ page 271).

La durée de vie d'un pneu dépend entre autres des facteurs suivants :

- Style de conduite
- Pression des pneus
- Distance parcourue

Remarques sur les sculptures des pneus

ATTENTION

Si la profondeur de la semelle du pneu est insuffisante, l'adhérence des pneus diminue. L'eau ne peut plus être évacuée. Cela entraîne un risque accru d'aquaplanage sur chaussée mouillée, en particulier si vous roulez à une vitesse inadaptée. Il y a risque d'accident.

Si la pression des pneus est trop élevée ou trop basse, il peut arriver que la bande de roulement des pneus ne s'use pas uniformément. Par conséquent, contrôlez régulièrement sur tous les pneus la profondeur de la

semelle et l'état de la bande de roulement sur toute la largeur du pneu.

Profondeur minimale de la semelle :

- Pneus été : 3 mm ($\frac{1}{8}$ po)
- Pneus M+S : 4 mm ($\frac{1}{4}$ po)

Pour des raisons de sécurité, faites remplacer les pneus avant que la profondeur minimale prescrite pour la semelle ne soit atteinte.

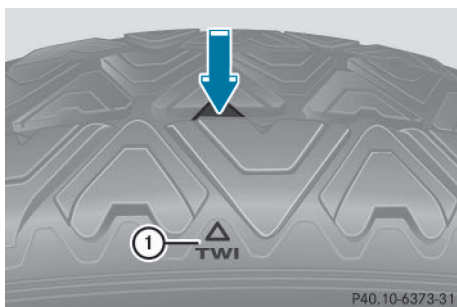

Un indicateur ① d'usure de la bande de roulement se présente sous la forme d'une barrette intégrée dans les sculptures du pneu.

Les indicateurs d'usure de la bande de roulement sont prescrits par la loi. Les indicateurs sont répartis en 6 points sur la bande de roulement. Ils sont visibles dès que la profondeur des sculptures atteint environ $\frac{1}{16}$ in (1,6 mm). Dans ce cas, l'usure du pneu est telle qu'il doit être remplacé.

Choix, montage et remplacement des pneus

- Ne montez que des jantes et des pneus de même type et de même marque.

Exception : en cas de crevaison, il est possible de ne pas respecter cette consigne.

Tenez compte de la section « Pneus MOExtended (pneus convenant pour le roulage à plat) » (▷ page 247).

- Ne montez que des pneus adaptés au type de jante.
- Lorsque votre véhicule est équipé de pneus neufs, roulez à vitesse modérée pendant les 60 premiers miles (100 km). Ce n'est

qu'après que les pneus neufs atteignent leur pleine efficacité.

- N'usez pas trop les pneus. Sinon, leur adhérence sur route mouillée diminue fortement (aquaplanage).
- Remplacez les pneus au plus tard au bout de 6 ans, indépendamment de leur degré d'usure.

Pneus MOExtended (pneus convenant pour le roulage à plat)

Les pneus MOExtended (convenant pour le roulage à plat) vous permettent de poursuivre votre route même lorsqu'un ou plusieurs pneus sont entièrement dégonflés.

Vous ne pouvez utiliser des pneus MOExtended que lorsque le système de contrôle de la pression des pneus est activé et uniquement sur des roues spécialement contrôlées par Mercedes-Benz.

Tenez compte des remarques relatives à la conduite avec des pneus MOExtended en cas de crevaison (▷ page 247).

- ❗ Départ usine, les véhicules équipés de pneus MOExtended ne disposent pas du kit anticrevaison TIREFIT. Si vous montez sur votre véhicule des pneus qui ne conviennent pas pour le roulage à plat (des pneus hiver, par exemple), équipez-le en plus d'un kit anticrevaison TIREFIT. Vous pouvez vous procurer un kit anticrevaison TIREFIT dans un atelier qualifié.

Utilisation en hiver

Remarques générales

Vous trouverez de plus amples informations dans la notice d'utilisation numérique.

Conduite avec des pneus été

Les pneus été perdent considérablement en élasticité et par conséquent en adhérence et

en capacité de freinage lorsque la température est inférieure à 45 °F (+7 °C). Équipez votre véhicule de pneus M+S. Si vous utilisez des pneus été lorsque les températures sont très basses, cela risque d'entraîner la formation de fissures et les pneus seraient ainsi irrémédiablement endommagés. Mercedes-Benz décline toute responsabilité pour ces dommages.

ATTENTION

Des pneus endommagés peuvent entraîner des pertes de pression. Vous risqueriez alors de perdre le contrôle du véhicule. Il y a risque d'accident.

Contrôlez régulièrement l'état des pneus et remplacez immédiatement les pneus endommagés.

Pneus M+S

ATTENTION

Les pneus M+S dont les sculptures ont une profondeur inférieure à 4 mm ($\frac{1}{6}$ po) ne conviennent plus pour circuler en hiver et n'offrent plus une adhérence suffisante. Il y a risque d'accident.

Remplacez impérativement les pneus M+S dont les sculptures ont une profondeur inférieure à 4 mm ($\frac{1}{6}$ po).

Vous trouverez de plus amples informations dans la notice d'utilisation numérique.

Chaînes neige

ATTENTION

Si vous montez des chaînes neige sur les roues avant, celles-ci peuvent frotter contre la carrosserie ou les éléments du train de roulement. Le véhicule ou les pneus peuvent alors être endommagés. Il y a risque d'accident.

Pour éviter de prendre des risques,

- ne montez jamais de chaînes neige sur les roues avant
- montez les chaînes neige toujours par paire sur les roues arrière

Vous trouverez de plus amples informations dans la notice d'utilisation numérique.

Pression des pneus

Remarques relatives à la pression des pneus

Consignes de sécurité importantes

ATTENTION

Les pneus dont la pression est trop basse ou trop élevée sont exposés aux risques suivants :

- Les pneus peuvent éclater, en particulier lorsque la charge ou la vitesse du véhicule augmentent.
- Les pneus peuvent s'user de manière excessive et/ou irrégulière, ce qui peut réduire fortement leur adhérence.
- Le comportement routier ainsi que la manœuvrabilité et le comportement au freinage du véhicule peuvent être fortement compromis.

Il y a risque d'accident.

Tenez compte des pressions de gonflage recommandées et contrôlez la pression de chacun des pneus, y compris celle de la roue de secours,

- au moins une fois par mois
- si le chargement a été modifié
- avant les longs trajets
- si les conditions d'utilisation ont changé (trajet en tout-terrain, par exemple)

Corrigez la pression des pneus si nécessaire.

 Les indications qui figurent dans les exemples de plaque d'information sur les pneus et le chargement et dans les exem-

ples de tableaux des pressions de gonflage des pneus sont fournies à titre d'exemple. Les données relatives à la pression des pneus sont spécifiques à chaque véhicule et peuvent donc différer des valeurs présentées ici. Vous trouverez les pressions de gonflage valables pour votre véhicule sur la plaque d'information sur les pneus et le chargement et dans le tableau des pressions de gonflage des pneus.

Remarques générales

Vous trouverez des indications relatives à la pression des pneus montés départ usine sur votre véhicule sur les plaques d'information présentées ici.

Pour de plus amples informations sur la pression des pneus, adressez-vous à un atelier qualifié.

Plaque d'information sur les pneus et le chargement

TIRE / RENSEIGNEMENT		LOADING INFORMATION / SUR LES PNEUS ET LE CHARGEMENT		
SEATING CAPACITY / NOMBRE DE PLACES	TO	1	2	3
The combined weight of occupants and cargo should never exceed XXX kg or XXX lbs. Le poids total des occupants et de la charge ne doit jamais dépasser XXX kg ou XXX lbs.		FRONT / AVANT	MIDDLE / MILIEU	REAR / ARRIÈRE
TIRE / PNEU	SIZE / DIMENSIONS	COLD TIRE PRESSURE / PRESSION DES PNEUS À FROID		
FRONT / AVANT	255/40 ZR18 99Y XL	200 KPA, 29 PSI		
REAR / ARRIÈRE	285/35 ZR18 101Y XL	200 KPA, 29 PSI		
SPARE / DE SECOURS	175/55-18 95P	420 KPA, 60 PSI		

SEE OWNER'S MANUAL FOR ADDITIONAL INFORMATION / VOIR LE MANUEL DE L'USAGER POUR PLUS DE RENSEIGNEMENTS

P40.00-2223-31

① Pressions de gonflage recommandées

La plaque d'information sur les pneus et le chargement se trouve sur le montant B côté conducteur (▷ page 279).

La plaque d'information sur les pneus et le chargement contient les pressions de gonflage recommandées pour des pneus froids. Les pressions de gonflage recommandées sont indiquées sur la base de la charge et de la vitesse maximales autorisées du véhicule.

Tableau des pressions de gonflage des pneus

Le tableau des pressions de gonflage des pneus se trouve à l'intérieur de la trappe du réservoir.

COLD TIRE PRESSURE			
normal load			
maximum load			
Warm tires up to: + 4 psi			

A 212 584 00 15

P40.00-2229-31

Tableau des pressions de gonflage pour tous les pneus homologués pour ce véhicule et montés d'usine (exemple)

Le tableau des pressions de gonflage des pneus contient les pressions de gonflage recommandées pour des pneus froids pour différentes conditions d'utilisation du véhicule (charge et/ou vitesse).

LUFTDRUCK PRESSURE PRESSION PRESSION			
für kalte Reifen / for cold tires / des pneus froids / de Inflado			
100 kPa = 1 bar			
195/55 R16			
215/45 R17			
215/40 R18			
Warme Reifen: Warm tires up to: + 30 kPa / + 4 psi			
Pneus échauffés jusqu'à: Neumáticos calientes hasta:			

A 169 584 50 17

P40.00-2228-31

Tableau des pressions de gonflage avec les dimensions des pneus (exemple)

Si la pression de gonflage est précédée de l'indication de dimensions de pneus, cela signifie que la pression indiquée est uniquement valable pour ces tailles de pneus. Les états de charge « partiellement chargé » et « chargé au maximum » sont représentés dans le tableau par un nombre différent de personnes et de bagages. Le nombre réel de sièges peut différer.

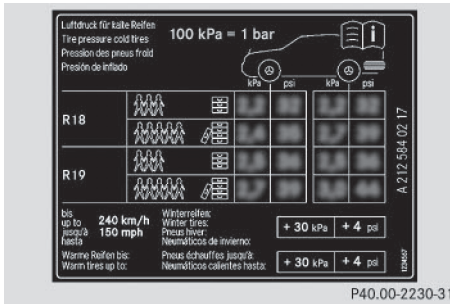

Certains tableaux des pressions de gonflage des pneus mentionnent uniquement le diamètre des jantes (**R18**, par exemple) à la place des dimensions de pneus complètes. Le diamètre des jantes est indiqué dans les dimensions des pneus et figure sur le flanc des pneus (▷ page 286).

Si la pression de gonflage a été réglée conformément aux valeurs basses prévues pour une charge et/ou une vitesse faible, augmentez la pression lorsque

- vous souhaitez rouler avec une charge plus élevée et/ou
- vous souhaitez rouler à une vitesse plus élevée

i La pression de gonflage recommandée dans le tableau des pressions de gonflage des pneus pour une charge élevée et/ou une vitesse élevée peut entraîner une diminution du confort de marche.

Un réglage incorrect de la pression des pneus peut provoquer une surchauffe et une perte de pression soudaine.

Pour de plus amples informations, adressez-vous à un atelier qualifié.

Remarques importantes sur la pression des pneus

⚠ ATTENTION

Lorsque la pression des pneus baisse de manière répétée, il se peut que les jantes, les valves ou les pneus soient endommagés. Une pression de gonflage trop faible peut entraîner

ner l'éclatement d'un pneu. Il y a risque d'accident.

- Recherchez la présence de corps étrangers.
- Contrôlez l'étanchéité de la jante et de la valve.

Si vous ne pouvez pas éliminer les dommages, prenez contact avec un atelier qualifié.

⚠ ATTENTION

Si vous montez un accessoire inadapté sur les valves de pneu, cela peut provoquer une surcharge et entraîner la défaillance des valves, ce qui aurait comme conséquence une perte de pression des pneus. Les systèmes de contrôle de la pression des pneus proposés dans le cadre du post-équipement maintiennent, de par leur construction, les valves ouvertes. Cela peut également entraîner des pertes de pression au niveau des pneus. Il y a risque d'accident.

Vissez sur les valves de pneu uniquement les capuchons de valve fournis de série ou autres capuchons agréés spécialement par Mercedes-Benz pour votre véhicule.

Utilisez un manomètre approprié pour contrôler la pression des pneus. L'aspect extérieur d'un pneu ne permet aucune déduction concernant sa pression. Sur les véhicules équipés du système électronique de contrôle de la pression des pneus, vous pouvez également vérifier la pression des pneus par l'intermédiaire de l'ordinateur de bord.

La pression et la température des pneus augmentent pendant la marche. Ceci dépend de la vitesse à laquelle vous roulez et de la charge du véhicule.

Corrigez donc la pression uniquement lorsque les pneus sont froids.

Les pneus sont froids lorsque

- le véhicule est resté immobilisé pendant 3 heures sans que les pneus aient été exposés au rayonnement solaire
- vous avez parcouru moins de 1 mile (1,6 km)

La température des pneus varie en fonction de la température ambiante, de la vitesse du véhicule et de la charge des pneus. Si la température des pneus se modifie de 18 °F (10 °C), la pression des pneus varie de 10 kPa (0,1 bar, 1,5 psi) environ. Tenez-en compte lorsque vous contrôlez la pression des pneus chauds. Corrigez la pression des pneus uniquement si elle est trop basse pour les conditions d'utilisation actuelles. Si vous contrôlez la pression de gonflage alors que les pneus sont chauds, vous obtiendrez une valeur supérieure à celle qui aurait été obtenue avec des pneus froids. C'est normal. Ne dégonflez en aucun cas les pneus pour les amener à la valeur prescrite pour les pneus froids. La pression des pneus serait alors trop basse. Respectez les pressions de gonflage recommandées pour les pneus froids qui figurent

- sur la plaque d'information sur les pneus et le chargement située sur le montant B côté conducteur
- dans le tableau des pressions de gonflage des pneus qui se trouve à l'intérieur de la trappe du réservoir

Pression de gonflage trop faible ou trop élevée

Pression de gonflage trop faible

ATTENTION

Des pneus dont la pression est trop basse risquent de surchauffer et d'éclater. En outre, ils peuvent s'user de manière excessive et/ou irrégulière, ce qui peut fortement compromettre le comportement au freinage et le comportement routier du véhicule. Il y a risque d'accident.

Évitez les pressions de gonflage trop basses pour chacun des pneus, y compris la roue de secours.

Les pneus qui ne sont pas suffisamment gonflés peuvent

- surchauffer et devenir défectueux
- avoir des répercussions négatives sur la tenue de route du véhicule
- s'user rapidement et de manière irrégulière
- avoir des répercussions négatives sur la consommation de carburant

Pression de gonflage trop élevée

ATTENTION

Les pneus dont la pression est trop élevée peuvent éclater car ils peuvent être plus facilement endommagés par les aspérités de certaines routes, les nids-de-poule, etc. En outre, ils peuvent s'user de manière irrégulière, ce qui peut fortement compromettre le comportement au freinage et le comportement routier du véhicule. Il y a risque d'accident.

Évitez les pressions de gonflage trop élevées pour chacun des pneus, y compris la roue de secours.

Les pneus qui sont trop gonflés peuvent

- allonger la distance de freinage
- avoir des répercussions négatives sur la tenue de route du véhicule
- s'user rapidement et de manière irrégulière
- avoir des répercussions négatives sur le confort de marche
- subir des dommages plus rapidement

Pression de gonflage maximale

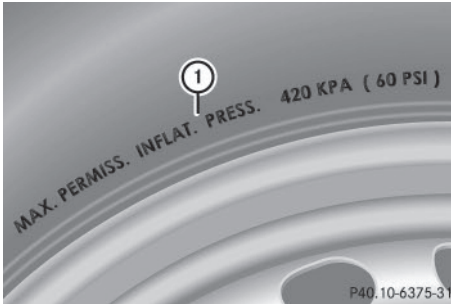

- ① Pression de gonflage maximale autorisée (exemple)

La pression de gonflage maximale autorisée ne doit jamais être dépassée. Lorsque vous réglez la pression des pneus, tenez toujours compte de la pression de gonflage recommandée pour votre véhicule (▷ page 271).

- i** Les valeurs réelles pour les pneus sont spécifiques à chaque véhicule et peuvent différer des valeurs figurant dans l'illustration.

Contrôle de la pression des pneus

Consignes de sécurité importantes

Tenez compte des remarques relatives à la pression des pneus (▷ page 271).

Vous trouverez des informations sur les pressions de gonflage pour les pneus de votre véhicule

- sur la plaque d'information sur les pneus et le chargement située sur le montant B
- dans le tableau des pressions de gonflage situé dans la trappe du réservoir
- dans le chapitre « Pression des pneus »

Contrôle manuel de la pression des pneus

Pour déterminer et régler correctement la pression des pneus, procédez comme suit :

- ▶ Retirez le capuchon de la valve du pneu à contrôler.
- ▶ Pressez le manomètre contre la valve.
- ▶ Lisez la pression de gonflage et comparez-la aux valeurs recommandées qui figurent sur la plaque d'information sur les pneus et le chargement ou dans le tableau des pressions de gonflage des pneus (▷ page 271).
- ▶ Si la pression de gonflage est trop basse, augmentez-la afin d'atteindre la valeur recommandée.
- ▶ Si la pression de gonflage est trop élevée, laissez sortir de l'air en appuyant sur la tige métallique de la valve. Pour cela, utilisez la pointe d'un stylo, par exemple. Contrôlez ensuite à nouveau la pression de gonflage à l'aide du manomètre.
- ▶ Revissez le capuchon sur la valve du pneu.
- ▶ Répétez la procédure pour les autres pneus.

Système de contrôle de la pression des pneus

Remarques générales

Le système de contrôle de la pression des pneus surveille la pression des 4 pneus à l'aide de capteurs intégrés dans les roues. Le système de contrôle de la pression des pneus vous alerte lorsque la pression dans un ou plusieurs pneus baisse. Le système de contrôle de la pression des pneus ne peut fonctionner que si toutes les roues du véhicule sont équipées de capteurs appropriés.

Les informations relatives à la pression des pneus sont affichées sur le visuel multifonction. La pression de gonflage actuelle de chaque pneu apparaît sur le visuel multifonction dans le menu **Maintenance** après quelques

minutes de marche, voir l'illustration (exemple).



Vous trouverez des informations sur l'affichage du message dans la section « Contrôle électronique de la pression des pneus » (> page 277).

Jantes et pneumatiques

Consignes de sécurité importantes

⚠ ATTENTION

Chaque pneu, y compris celui de la roue de secours (si disponible), devrait être contrôlé à froid au moins toutes les 2 semaines et gonflé à la pression recommandée par le constructeur du véhicule (voir la plaque d'information sur les pneus et le chargement située sur le montant B côté conducteur ou le tableau des pressions de gonflage des pneus qui se trouve dans la trappe du réservoir de votre véhicule). Si votre véhicule est équipé de pneus dont la taille diffère de celle qui est indiquée sur la plaque d'information sur les pneus et le chargement ou dans le tableau des pressions de gonflage des pneus (si disponible), vous devez déterminer la pression correcte de ces pneus. Votre véhicule dispose d'un système de contrôle de la pression des pneus (TPMS) assurant une sécurité supplémentaire. Un voyant s'allume lorsque le système constate que la pression d'un ou plusieurs pneus est nettement trop basse. Si le voyant indiquant que la pression des pneus est trop basse s'allume, arrêtez-vous dès que possible, contrôlez vos pneus et gonflez-les à la pression correcte. Si vous roulez avec des pneus dont la pression est nettement trop basse, ceux-ci subissent

une surchauffe qui peut les rendre défectueux.

Une pression des pneus trop basse augmente en outre la consommation de carburant, raccourcit la durée de vie des pneus et peut compromettre la tenue de route et le comportement au freinage du véhicule. Tenez compte du fait que le TPMS ne remplace pas un contrôle en règle des pneus et que le conducteur est responsable du réglage correct de la pression des pneus, même lorsque celle-ci n'est pas encore suffisamment basse pour que le voyant du TPMS indiquant que la pression des pneus est trop basse s'allume.

Votre véhicule dispose également d'un affichage de défaut TPMS qui apparaît lorsque le système de contrôle de la pression des pneus ne fonctionne pas correctement. L'affichage de défaut TPMS est combiné au voyant indiquant que la pression des pneus est trop basse. Lorsque le système détecte un défaut, le voyant clignote pendant 1 minute environ, puis reste allumé en permanence. Ce processus se répète à chaque démarrage suivant du véhicule tant que le défaut persiste. Lorsque l'affichage de défaut apparaît, il se peut que le système ne soit pas en mesure de détecter ou de signaler correctement une pression des pneus trop basse.

Un défaut du système de contrôle de la pression des pneus peut avoir différentes causes, telles que le montage sur le véhicule de pneus de rechange incompatibles ou de pneus ou jantes qui empêchent le fonctionnement correct du TPMS. Contrôlez systématiquement l'affichage de défaut TPMS après chaque changement d'un ou plusieurs pneus ou jantes effectué sur votre véhicule afin de vous assurer que les pneus de rechange ou les autres pneus ou jantes permettent un fonctionnement correct du TPMS.

Il incombe au conducteur de régler la pression des pneus conformément à la pression de gonflage recommandée pour les pneus froids et adaptée aux conditions d'utilisation du véhicule (> page 271). Tenez compte du

fait que le système de contrôle de la pression des pneus doit d'abord initialiser la pression de gonflage adaptée aux conditions d'utilisation actuelles du véhicule. Le seuil d'alerte déclenchant l'affichage du message en cas de perte notable de pression se base sur les valeurs de référence initialisées. Réglez la pression de gonflage lorsque les pneus sont froids, puis redémarrez le système de contrôle de la pression des pneus (> page 278). Les pressions actuelles seront mémorisées comme nouvelles valeurs de référence. Vous êtes ainsi assuré de ne recevoir de message d'alerte que lorsque la pression de gonflage a nettement baissé.

Le système de contrôle de la pression des pneus ne vous prévient pas si la pression réglée est incorrecte. Tenez compte des remarques relatives aux pressions de gonflage recommandées (> page 271).

Le système de contrôle de la pression des pneus ne peut pas vous avertir en cas de perte de pression soudaine, due par exemple à l'intrusion d'un corps étranger. Dans ce cas, vous devez freiner avec précaution jusqu'à l'arrêt complet du véhicule. Ne donnez pas de coups de volant brusques.

Le système de contrôle de la pression des pneus dispose sur le combiné d'instruments d'un voyant orange d'alerte qui sert à signaler les pertes de pression/les défauts. En fonction de sa séquence de clignotement ou d'allumage, le voyant d'alerte signale une pression de gonflage trop faible ou un défaut au niveau du système de contrôle de la pression des pneus :

- Si le voyant d'alerte est allumé en permanence, cela signifie que la pression de gonflage d'un ou plusieurs pneus est nettement trop faible. Le système de contrôle de la pression des pneus ne présente pas de défaut.
- Si le voyant d'alerte clignote d'abord pendant 1 minute environ, puis reste allumé, cela signifie que le système de contrôle de la pression des pneus est défectueux.

i Outre le voyant d'alerte, un message apparaît sur le visuel multifonction.





Pour de plus amples informations, voir (> page 197).



En cas de défaillance du système de contrôle de la pression des pneus, il peut s'écouler jusqu'à 10 minutes jusqu'à ce que le défaut soit signalé par le clignotement (pendant 1 minute environ), puis l'allumage permanent du voyant d'alerte de pression des pneus. Une fois le défaut éliminé, le voyant d'alerte de pression des pneus s'éteint au bout de quelques minutes de marche.

Les valeurs de pression affichées par l'ordinateur de bord peuvent être différentes de celles mesurées avec un manomètre à la station-service. Les pressions des pneus affichées par l'ordinateur de bord sont calculées en fonction du niveau de la mer. En altitude, la pression des pneus indiquée par un manomètre est plus élevée que celle affichée par l'ordinateur de bord. Dans ce cas, ne diminuez pas la pression des pneus.

Les sources d'ondes radioélectriques, telles que les casques radio et les radiotéléphones, qui se trouvent dans le véhicule ou à proximité peuvent perturber le fonctionnement du système de contrôle de la pression des pneus.

Contrôle électronique de la pression des pneus

- ▶ Assurez-vous que la clé se trouve en position **2** dans le contacteur d'allumage (> page 129).
- ▶ Appuyez sur la touche  du volant pour afficher la liste des menus.
- ▶ Appuyez sur la touche  ou la touche  du volant pour sélectionner le menu **Maintenance**.
- ▶ Appuyez sur la touche .

- ▶ Appuyez sur la touche  ou la touche  pour sélectionner **Pression pneus**.
- ▶ Appuyez sur la touche . La pression de chacun des pneus est affichée sur le visuel multifonction.

Si le véhicule a été arrêté pendant plus de 20 minutes, le message suivant apparaît : **Affichage pression pneus quelques minutes après le départ**.

Le système de contrôle de la pression des pneus reconnaît automatiquement les nouvelles roues ou les nouveaux capteurs après un cycle d'initialisation. Tant que le système n'est pas en mesure d'associer chacune des valeurs de pression à la roue correspondante, le message suivant apparaît à la place de la pression des pneus : **Contrôle pression pneus activé**. Les pressions des pneus sont alors déjà contrôlées.

Messages d'alerte du système de contrôle de la pression des pneus

Lorsque le système de contrôle de la pression des pneus détecte une perte de pression dans un ou plusieurs pneus, un message d'alerte apparaît sur le visuel multifonction et le voyant orange d'alerte de pression des pneus s'allume.

- Si le message **Corriger pression pneus** s'affiche sur le visuel multifonction, la pression d'un ou plusieurs pneus est insuffisante et doit être contrôlée dès que vous en avez la possibilité.
- Si le message **Contrôler pneus** s'affiche sur le visuel multifonction, la pression d'un ou plusieurs pneus a fortement baissé et les pneus doivent être contrôlés.
- Si le message **Attention pneu(s) défect.** s'affiche sur le visuel multifonction, la pression d'un ou plusieurs pneus baisse brusquement et les pneus doivent être contrôlés.

Respectez impérativement les instructions et les consignes de sécurité qui figurent dans la

section « Pneumatiques », relatives aux messages sur le visuel (▷ page 197).

- ❗ En cas de permutation des roues, il est possible que les pressions de gonflage affichées soient erronées pendant quelques instants, n'étant pas encore actualisées. Les pressions de gonflage correctes sont affichées après quelques minutes de trajet.

Redémarrage du système de contrôle de la pression des pneus

Si vous redémarrez le système de contrôle de la pression des pneus, tous les messages d'alerte en attente sont effacés et le voyant d'alerte s'éteint. Les pressions de gonflage actuellement réglées sont considérées comme valeurs de référence pour le contrôle. Dans la plupart des cas, le système de contrôle de la pression des pneus reconnaît automatiquement les nouvelles valeurs de référence lorsque vous avez modifié la pression des pneus. Vous pouvez également fixer les valeurs de référence manuellement en procédant comme indiqué dans cette section. Le système de contrôle de la pression des pneus surveille alors les nouvelles pressions de gonflage.

- ▶ A l'aide de la plaque d'information sur les pneus et le chargement située sur le montant B côté conducteur, réglez la pression de gonflage recommandée en fonction des conditions de marche (▷ page 271). Vous trouverez d'autres pressions de gonflage des pneus recommandées pour différentes conditions d'utilisation du véhicule dans le tableau des pressions de gonflage des pneus qui se trouve à l'intérieur de la trappe du réservoir (▷ page 271).
- ▶ Assurez-vous que la pression des 4 pneus est correcte.
- ▶ Assurez-vous que la clé se trouve en position **2** dans le contacteur d'allumage.
- ▶ Appuyez sur la touche  du volant pour afficher la liste des menus.

- ▶ Appuyez sur la touche  ou la touche  du volant pour sélectionner le menu **Maintenance**.
- ▶ Appuyez sur la touche .
- ▶ Appuyez sur la touche  ou la touche  pour sélectionner **Pression pneus**.
- ▶ Appuyez sur la touche .
La pression de chacun des pneus ou le message **Affichage pression pneus quelques minutes après le départ** apparaît sur le visuel multifonction.
- ▶ Appuyez sur la touche .
Le message **Pressions actuelles comme nouvelles valeurs de référence** apparaît sur le visuel multifonction.

Si vous souhaitez confirmer le redémarrage :

- ▶ Appuyez sur la touche .
 - Le message **Contrôle pression pneus redémarré** apparaît sur le visuel multifonction.
- Après quelques minutes de trajet, le système contrôle si la pression actuelle des pneus se trouve dans la plage de valeurs prescrite. La pression des pneus est ensuite contrôlée sur la base de ces nouvelles valeurs de référence.

Si vous souhaitez interrompre le processus de redémarrage :

- ▶ Appuyez sur la touche .
- Les valeurs de pression mémorisées lors du dernier redémarrage servent de référence pour la surveillance de la pression des pneus.

Homologation radio pour le système de contrôle de la pression des pneus

Dans certains pays, une homologation radio pour le système de contrôle de la pression des pneus peut s'avérer nécessaire. Vous trouverez le numéro d'homologation radio pour le système de contrôle de la pression

des pneus dans la notice d'utilisation numérique, sous « Jantes et pneumatiques ».

Chargement du véhicule

Plaques d'information sur les pneus et le chargement

ATTENTION

Des pneus surchargés risquent de surchauffer et d'éclater. Une surcharge des pneus peut par ailleurs compromettre la manœuvrabilité et le comportement routier du véhicule et occasionner une défaillance des freins. Il y a risque d'accident.

Tenez compte de la capacité de charge des pneus. La capacité de charge doit correspondre au moins à la moitié de la charge sur essieu autorisée. Ne surchargez jamais les pneus en dépassant leur charge utile maximale.

2 plaques apposées sur votre véhicule indiquent la charge maximale possible.

- (1) La plaque d'information sur les pneus et le chargement se trouve sur le montant B côté conducteur. La plaque d'information sur les pneus et le chargement indique le nombre maximal d'occupants autorisé ainsi que la charge maximale autorisée. Vous y trouverez en outre des informations sur les dimensions des pneus montés d'usine et sur les pressions de gonflage correspondantes.
- (2) La plaque constructeur se trouve sur le montant B côté conducteur. La plaque constructeur donne des informations sur le poids total autorisé. Ce dernier prend en compte le poids du véhicule, ainsi que toutes les personnes à bord, le carburant et le chargement. Vous trouverez en outre des informations sur la charge maximale autorisée sur les essieux avant et arrière.

La charge maximale sur essieu autorisée correspond au poids maximal pouvant être supporté par un essieu (essieu avant

ou arrière). Ne dépassez jamais le poids total autorisé ni la charge maximale autorisée sur les essieux avant et arrière.

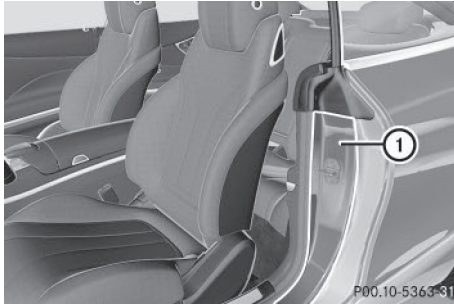

① Montant B, côté conducteur

plaque d'information sur les pneus et le chargement.

Nombre de places assises

TIRE RENSEIGNEMENTS SUR LES PNEUS ET LE CHARGEMENT		LOADING INFORMATION		
RENSEIGNEMENTS SUR LES PNEUS ET LE CHARGEMENT		SUR LES PNEUS ET LE CHARGEMENT		
SEATING CAPACITY / NOMBRE DE PLACES	TOTAL 7	FRONT AVANT 2	MIDDLE MILIEU 3	REAR ARRIERE 2
The combined weight of occupants and cargo should never exceed XXX kg or XXX lbs. Le poids total des occupants et du chargement ne doit jamais dépasser XXX kg ou XXX lbs.*				
TIRE PNEU	SIZE DIMENSIONS	COLD TIRE PRESSURE / PRESSION DES PNEUS À FROID	SEE OWNER'S MANUAL FOR ADDITIONAL INFORMATION	
FRONT AVANT	255/40 ZR18 99Y XL	200 KPA, 29 PSI	VOIR LE MANUEL DE L'USAGER POUR PLUS DE RENSEIGNEMENTS	
REAR ARRIERE	285/35 ZR18 101Y XL	200 KPA, 29 PSI		
SPARE DE SECOURS	175/55-18 95P	420 KPA, 60 PSI		

P40.00-2225-31

Poids total maximal autorisé

TIRE RENSEIGNEMENTS SUR LES PNEUS ET LE CHARGEMENT		LOADING INFORMATION		
RENSEIGNEMENTS SUR LES PNEUS ET LE CHARGEMENT		SUR LES PNEUS ET LE CHARGEMENT		
SEATING CAPACITY / NOMBRE DE PLACES	TOTAL 7	FRONT AVANT 2	MIDDLE MILIEU 3	REAR ARRIERE 2
The combined weight of occupants and cargo should never exceed XXX kg or XXX lbs. Le poids total des occupants et du chargement ne doit jamais dépasser XXX kg ou XXX lbs.*				
TIRE PNEU	SIZE DIMENSIONS	COLD TIRE PRESSURE / PRESSION DES PNEUS À FROID	SEE OWNER'S MANUAL FOR ADDITIONAL INFORMATION	
FRONT AVANT	255/40 ZR18 99Y XL	200 KPA, 29 PSI	VOIR LE MANUEL DE L'USAGER POUR PLUS DE RENSEIGNEMENTS	
REAR ARRIERE	285/35 ZR18 101Y XL	200 KPA, 29 PSI		
SPARE DE SECOURS	175/55-18 95P	420 KPA, 60 PSI		

P40.00-2224-31

- Vous trouverez le poids total maximal autorisé sur la plaque d'information sur les pneus et le chargement ①: « Le poids total des occupants et des bagages ne doit jamais dépasser XXX kg ou XXX lb. »

Le poids total des occupants du véhicule, du chargement et des bagages ne doit pas dépasser la valeur indiquée.

- ① Les indications qui figurent sur la plaque d'information sur les pneus et le chargement illustrée ici sont fournies à titre d'exemple. Le poids total maximal autorisé est spécifique à chaque véhicule et peut donc différer des valeurs présentées ici. Vous trouverez le poids total maximal autorisé dans le cas de votre véhicule sur sa

Le nombre maximal de places assises ① détermine le nombre maximal de personnes pouvant voyager à bord du véhicule. Vous trouverez cette information sur la plaque d'information sur les pneus et le chargement.

- ① Les indications qui figurent sur la plaque d'information sur les pneus et le chargement illustrée ici sont fournies à titre d'exemple. Le nombre de places assises est spécifique à chaque véhicule et peut donc différer des valeurs présentées ici. Vous trouverez le nombre de places assises de votre véhicule sur sa plaque d'information sur les pneus et le chargement.

Détermination de la charge maximale

Les différentes étapes

La méthode suivante a été développée d'après les dispositions applicables aux fabricants en vertu du titre 49, partie 575, du Code américain des règlements fédéraux et conformément au « National Traffic and Motor Vehicle Safety Act of 1966 ».

- **Etape 1:** recherchez l'indication « The combined weight of occupants and cargo should never exceed XXX kg or XXX lb. » (« Le poids combiné des occupants et de la charge ne doit jamais dépasser XXX kg ou

XXX lb») qui figure sur les pneus et sur la plaque d'information sur les pneus et le chargement de votre véhicule.

- ▶ **Étape 2 :** déterminez le poids cumulé du conducteur et des passagers qui doivent monter à bord.
- ▶ **Étape 3 :** déduisez des XXX kg ou XXX lb le poids cumulé du conducteur et des passagers.
- ▶ **Étape 4 :** le résultat correspond à la charge autorisée pour le chargement et les bagages. Exemple : pour une valeur «XXX» égale à 1 400 lb et 5 occupants de 150 lb chacun, la charge maximale pour le chargement et les bagages s'élève à 650 lb ($1\ 400 - 750 (5 \times 150) = 650$ lb).
- ▶ **Étape 5 :** déterminez le poids cumulé du chargement et des bagages à transporter. Pour des raisons de sécurité, ce poids ne doit pas dépasser la charge autorisée calculée à l'étape 4.

Exemple - étapes 1 à 3

Le tableau suivant contient des exemples de calcul de la charge totale et de la charge utile pour différentes configurations de sièges et un nombre différent d'occupants de poids différent. Dans les exemples suivants, on présume une charge maximale de 1 500 lb (680 kg). **Cette valeur ne sert qu'à des fins de démonstration.** Utilisez toujours la charge maximale spécifique à votre véhicule qui figure sur la plaque d'information sur les pneus et le chargement de votre véhicule (> page 279).

Plus le poids total des occupants est élevé, plus la charge maximale pour les bagages est faible.

Exemple 1

Etape 1

- Poids cumulé maximal des occupants et du chargement (données figurant sur la plaque d'information sur les pneus et le chargement) : 1 500 lb (680 kg)

Etape 2

- Nombre de personnes dans le véhicule (conducteur et passagers) : 5
- Répartition des passagers
 - Avant : 2
 - Arrière : 3
- Poids des passagers
 - Passager 1 : 150 lb (68 kg)
 - Passager 2 : 180 lb (82 kg)
 - Passager 3 : 160 lb (73 kg)
 - Passager 4 : 140 lb (63 kg)
 - Passager 5 : 120 lb (54 kg)
- Poids total de tous les occupants : 750 lb (340 kg)

Etape 3

- Charge maximale (poids total maximal autorisé figurant sur la plaque d'information sur les pneus et le chargement moins le poids total de tous les occupants) :
 $1\ 500\ \text{lb}\ (680\ \text{kg}) - 750\ \text{lb}\ (340\ \text{kg}) = 750\ \text{lb}\ (340\ \text{kg})$

Exemple 2

Etape 1

- Poids cumulé maximal des occupants et du chargement (données figurant sur la plaque d'information sur les pneus et le chargement) : 1 500 lb (680 kg)

Etape 2

- Nombre de personnes dans le véhicule (conducteur et passagers) : 3
- Répartition des passagers
 - Avant : 1
 - Arrière : 2

- Poids des passagers
 - Passager 1: 200 lb (91 kg)
 - Passager 2: 190 lb (86 kg)
 - Passager 3: 150 lb (68 kg)
- Poids total de tous les occupants: 540 lb (245 kg)

Étape 3

- Charge maximale (poids total maximal autorisé figurant sur la plaque d'information sur les pneus et le chargement moins le poids total de tous les occupants):
 $1\ 500\text{ lb (680 kg)} - 540\text{ lb (245 kg)} = 960\text{ lb (435 kg)}$

Exemple 3

Étape 1

- Poids cumulé maximal des occupants et du chargement (données figurant sur la plaque d'information sur les pneus et le chargement): 1 500 lb (680 kg)

Étape 2

- Nombre de personnes dans le véhicule (conducteur et passagers): 2
- Répartition des passagers:
 - Avant: 1
- Poids des passagers
 - Passager 1: 150 lb (68 kg)
- Poids total de tous les occupants: 150 lb (68 kg)

Étape 3

- Charge maximale (poids total maximal autorisé figurant sur la plaque d'information sur les pneus et le chargement moins le poids total de tous les occupants):
 $1\ 500\text{ lb (680 kg)} - 150\text{ lb (68 kg)} = 1\ 350\text{ lb (612 kg)}$

Plaque constructeur du véhicule

Même si vous avez soigneusement calculé la charge totale, assurez-vous de ne pas dépasser le poids total autorisé ni les charges sur essieu autorisées dans le cas de votre véhicule. Vous trouverez des indications à ce sujet sur la plaque constructeur de votre véhicule qui se trouve sur le montant B côté conducteur (▷ page 279).

Poids total autorisé du véhicule: le poids total du véhicule prenant en compte tous les occupants, le chargement et éventuellement la charge tractée/charge sur timon ne doit pas dépasser le poids total autorisé du véhicule.

Charge sur essieu autorisée: charge maximale autorisée pouvant être supportée par un essieu (essieu avant ou arrière).

Pour être sûr que votre véhicule ne dépasse pas les valeurs maximales autorisées (poids total du véhicule et charges sur essieu maximales autorisées), faites peser votre véhicule chargé (avec conducteur, passagers, chargement et éventuellement charge tractée complète) sur une balance appropriée.

Informations utiles sur les jantes et les pneus

Standards uniformes de classification de la qualité des pneus

Aperçu des classes de qualité des pneus

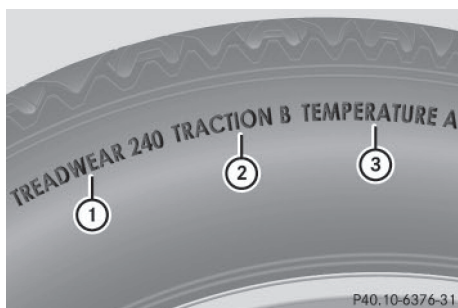

Les « Standards uniformes de classification de la qualité des pneus » sont imposés par le gouvernement américain. Ils sont destinés à donner aux conducteurs des informations uniformes et fiables sur les performances des pneus. Les fabricants de pneus doivent classer les pneus sur la base de 3 facteurs de performance : ① la classe d'usure de la bande de roulement, ② la classe de motricité et ③ la classe de température. Ces dispositions ne sont pas applicables au Canada. Cependant, la classe de qualité correspondante est inscrite sur le flanc de tous les pneus en vente libre en Amérique du Nord.

L'indication de la classe de qualité se trouve sur le flanc du pneu, entre l'épaulement et le point de largeur maximale.

Exemple :

- **Classe d'usure de la bande de roulement :** 200
- **Classe de motricité :** AA
- **Classe de température :** A

En plus des exigences liées à la classe de qualité, tous les pneus pour voitures particulières doivent satisfaire aux consignes de sécurité prescrites par la loi.

- ❗ Les valeurs réelles pour les pneus sont spécifiques à chaque véhicule et peuvent différer des valeurs figurant dans l'illustration.

Usure de la bande de roulement

La classe d'usure de la bande de roulement est un classement comparatif basé sur le degré d'usure du pneu lorsqu'il est testé sous des conditions contrôlées lors d'essais sur un parcours officiel du gouvernement américain. Par exemple, s'il était testé sur le parcours du gouvernement, un pneu de classe 150 aurait une tenue de route une fois et demie supérieure à celle d'un pneu de classe 100.

La performance relative des pneus dépend toutefois des conditions d'utilisation réelles et peut diverger considérablement de la norme en fonction des habitudes de conduite, des pratiques de maintenance, des caractéristiques de la chaussée et des conditions climatiques.

Motricité

⚠ ATTENTION

L'attribution d'une classe de traction à un pneu repose sur des tests de freinage en ligne droite et ne prend pas en considération les caractéristiques d'accélération, de conduite en virage, d'aquaplanage ou de traction de pointe.

- ❗ Evitez de faire patiner les pneus. Ceci peut provoquer des dommages au niveau de la chaîne cinématique.

Les classes de motricité sont, de la plus élevée à la plus faible, AA, A, B et C. Ces classes correspondent à la capacité d'un pneu à s'arrêter sur une chaussée mouillée dans des conditions contrôlées et sur des surfaces d'essai en asphalte et en béton mises à disposition par le gouvernement américain. Un pneu classé C peut avoir une mauvaise motricité.

La vitesse de sécurité sur route mouillée, enneigée ou verglacée est toujours inférieure à la vitesse de sécurité sur chaussée sèche. Soyez particulièrement attentif à l'état de la chaussée dès que la température extérieure s'approche du point de congélation.

Mercedes-Benz vous recommande de veiller à ce que les sculptures des 4 pneus hiver aient une profondeur minimale de $\frac{1}{8}$ in (4 mm). Respectez la profondeur minimale prescrite pour les sculptures (▷ page 269). Les pneus hiver, par rapport aux pneus été, permettent de réduire la distance de freinage sur de la neige compactée. La distance de freinage reste nettement plus longue que sur des routes sans neige ni verglas. Conduisez par conséquent avec une prudence extrême. Vous trouverez de plus amples informations sur les pneus hiver (pneus M+S) dans la notice d'utilisation numérique.

Température

ATTENTION

La classe de température est déterminée pour un pneu correctement gonflé et non surchargé. L'action individuelle ou combinée de facteurs tels qu'une vitesse trop élevée, une pression de gonflage trop faible ou une sollicitation excessive peut provoquer une surchauffe, voire la défaillance du pneu.

Les classes de température sont A (la plus élevée), B et C. Elles correspondent à la résistance du pneu à l'échauffement et à sa capacité à dissiper la chaleur lors de tests réalisés sur une roue spécifique dans des conditions contrôlées en laboratoire. Une température élevée constante peut endommager le matériau du pneu et réduire sa durée de vie. Des températures excessives peuvent par ailleurs provoquer une défaillance soudaine du pneu. La classe C correspond aux performances que tous les pneus pour voitures particulières doivent avoir conformément à la norme fédérale de sécurité concernant les véhicules automobiles n° 109 (Federal Motor Vehicle

Safety Standard No. 109). Les classes B et A correspondent à des niveaux de performance qui vont au-delà des exigences minimales légales.

Inscriptions figurant sur les pneus

Vue d'ensemble

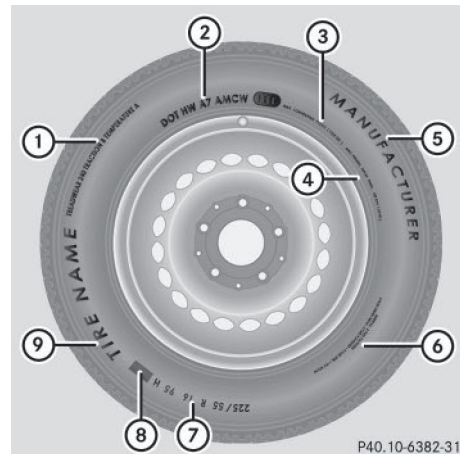

- ① Standards uniformes de classification de la qualité des pneus (▷ page 290)
- ② DOT, numéro d'identification du pneu (▷ page 288)
- ③ Charge maximale des pneus (▷ page 288)
- ④ Pression de gonflage maximale (▷ page 275)
- ⑤ Fabricant
- ⑥ Matériau du pneu (▷ page 289)
- ⑦ Dimensions des pneus, capacité de charge et indice de vitesse (▷ page 286)
- ⑧ Code de charge (▷ page 288)
- ⑨ Nom du pneu

Outre son nom (désignation commerciale) et celui du fabricant, un pneu porte les indications susmentionnées.

- i** Les données relatives aux pneus sont spécifiques à chaque véhicule et peuvent donc différer par rapport à l'illustration.

Dimensions des pneus, capacité de charge et indice de vitesse

⚠ ATTENTION

Si vous dépassez la capacité de charge indiquée sur les pneus ou l'indice de vitesse autorisé, cela peut causer des dommages au niveau des pneus et entraîner leur éclatement. Il y a risque d'accident.

Par conséquent, montez uniquement des pneus dont les dimensions et le type sont agréés pour votre véhicule. Veillez à respecter la capacité de charge des pneus requise pour le véhicule et l'indice de vitesse.

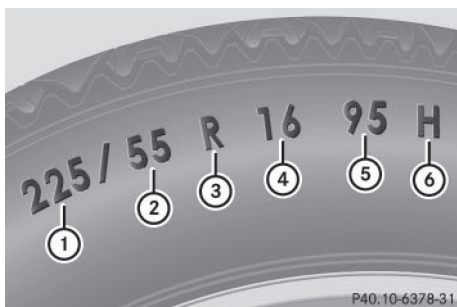

- ① Largeur du pneu
- ② Rapport hauteur/largeur en %
- ③ Code du pneu
- ④ Diamètre de la jante
- ⑤ Indice de charge
- ⑥ Indice de vitesse

Généralité : en fonction des standards définis par le fabricant, les dimensions du pneu inscrites sur le flanc peuvent être ou non précédées d'une lettre.

Lorsque les dimensions ne sont précédées d'aucune lettre (comme dans l'exemple ci-dessus) : pneu pour voitures particulières répondant aux normes de fabrication européennes.

Lorsque les dimensions sont précédées de la lettre « P » : pneu pour voitures particulières répondant aux normes de fabrication américaines.

Lorsque les dimensions sont précédées des lettres « LT » : pneu pour utilitaires légers répondant aux normes de fabrication américaines.

Lorsque les dimensions sont précédées de la lettre « T » : roue de secours compacte avec une pression de gonflage élevée conçue exclusivement pour une utilisation temporaire en cas d'urgence.

Largeur du pneu : la largeur du pneu ① indique la largeur nominale en millimètres.

Rapport hauteur/largeur : le rapport dimensionnel ② indique le rapport entre la hauteur et la largeur du pneu en pour cent. Vous obtenez cette valeur en divisant la hauteur du pneu par sa largeur.

Code du pneu : le code du pneu ③ indique le type de construction. « R » désigne un pneu à carcasse radiale. « D » désigne un pneu à carcasse diagonale et « B » un pneu à carcasse diagonale ceinturée.

Chaque fabricant a la possibilité d'ajouter à la désignation des pneus dont la vitesse maximale est supérieure à 149 mph (240 km/h) l'indication « ZR » (245/40 ZR 18, par exemple).

Diamètre de la jante : le diamètre de la jante ④ correspond au diamètre du siège de bourrelet et non au diamètre du rebord de jante. Le diamètre de la jante est exprimé en pouces (in).

Indice de charge : l'indice de charge ⑤ est un code numérique indiquant la capacité maximale de charge d'un pneu.

Les pneus ne doivent pas être soumis à une charge supérieure à la charge maximale autorisée. La charge maximale autorisée figure sur la plaque d'information sur les pneus et le chargement qui se trouve sur le montant B côté conducteur (▷ page 279).

Exemple :

Un indice de charge de 91 signifie que le pneu peut supporter une charge maximale de 1 356 lb (615 kg). Pour de plus amples informations sur la charge maximale des pneus en kg et en lb, voir (▷ page 288).

Pour de plus amples informations sur l'indice de charge, voir Code de charge (▷ page 288).

Indice de vitesse : l'indice de vitesse ⑥ indique la vitesse maximale autorisée pour le pneu.

- ① Les données relatives aux pneus sont spécifiques à chaque véhicule et peuvent donc différer par rapport à l'illustration.

Indépendamment de l'indice de vitesse, vous devez impérativement respecter les limites de vitesse. Conduisez prudemment et adaptez votre style de conduite aux conditions de circulation.

Pneus été

Indice	Classe de vitesse
Q	jusqu'à 100 mph (160 km/h)
R	jusqu'à 106 mph (170 km/h)
S	jusqu'à 112 mph (180 km/h)
T	jusqu'à 118 mph (190 km/h)
H	jusqu'à 130 mph (210 km/h)
V	jusqu'à 149 mph (240 km/h)
W	jusqu'à 168 mph (270 km/h)
Y	jusqu'à 186 mph (300 km/h)
ZR...Y	jusqu'à 186 mph (300 km/h)
ZR...(..Y)	supérieure à 186 mph(300 km/h)
ZR	supérieure à 149 mph(240 km/h)

- Chaque fabricant a la possibilité d'ajouter à la désignation des pneus dont la vitesse maximale est supérieure à 149 mph(240 km/h) l'indication « ZR » (245/40 ZR18, par exemple).

L'indication d'utilisation comprend l'indice de charge ⑤ et l'indice de vitesse ⑥.

- Si la désignation de vos pneus comporte l'indication « ZR » et qu'aucune autre indication d'utilisation n'est donnée, adressez-vous au fabricant des pneus pour déterminer la vitesse maximale.

Si vous disposez d'une indication d'utilisation, la vitesse maximale est limitée conformément à l'indice de vitesse spécifié. Exemple : 245/40 ZR18 97 Y. Dans cet exemple, l'indication d'utilisation est « 97 Y ». La lettre « Y » représente l'indice de vitesse. La vitesse maximale du pneu est donc limitée à 186 mph(300 km/h).

- La désignation de tout pneu dont la vitesse maximale est supérieure à 186 mph(300 km/h) doit être munie de l'indication « ZR » **et** d'une indication d'utilisation placée entre parenthèses. Exemple : 275/40 ZR 18 (99 Y). L'indice de vitesse « (Y) » indique que la vitesse maximale du pneu est supérieure à 186 mph(300 km/h). Pour toute question relative à la détermination de la vitesse maximale, adressez-vous au fabricant des pneus.

Pneus toutes saisons et pneus hiver

Indice	Classe de vitesse
Q M+S ¹	jusqu'à 100 mph (160 km/h)
T M+S ¹	jusqu'à 118 mph (190 km/h)
H M+S ¹	jusqu'à 130 mph (210 km/h)
V M+S ¹	jusqu'à 149 mph (240 km/h)

- ① Tous les pneus portant le sigle M+S ne présentent pas les caractéristiques des pneus hiver. Outre le sigle M+S, les pneus hiver portent sur leur flanc un symbole représentant un flocon de neige . Ces pneus répondent aux exigences spécifiques de motricité sur la neige définies par l'Association des manufacturiers du caout-

¹ Ou M+S  pour les pneus hiver.

chouc RMA (Rubber Manufacturers Association) et l'Association canadienne de l'industrie du caoutchouc RAC (Rubber Association of Canada). Ils ont été spécialement conçus pour rouler sur la neige.

Un limiteur de vitesse électronique empêche que votre véhicule ne dépasse une vitesse de 130 mph (210 km/h).

L'indice de vitesse des pneus montés en usine peut être supérieur à la vitesse maximale autorisée par le limiteur de vitesse électronique.

Assurez-vous, lorsque vous achetez de nouveaux pneus par exemple, qu'ils possèdent l'indice de vitesse requis. Vous trouverez l'indice de vitesse requis pour votre véhicule sous « Équipement pneumatique » (▷ page 297).

Pour de plus amples informations sur l'interprétation des données relatives aux pneus, adressez-vous à un atelier qualifié.

Code de charge



En plus de l'indice de charge, le flanc du pneu peut porter un code de charge ①. Celui-ci est inscrit après la lettre indiquant l'indice de vitesse (▷ page 286).

- Aucune spécification : l'absence de texte (comme dans l'exemple ci-dessus) désigne un pneu ayant une capacité de charge normale (SL)
- XL ou Extra Load : désigne un pneu ayant une capacité de charge supérieure ou un pneu renforcé

- Light Load : désigne un pneu ayant une faible capacité de charge
- C, D, E : désigne une plage de charge qui est fonction de la charge maximale que le pneu peut supporter à une pression déterminée

① Les données relatives aux pneus sont spécifiques à chaque véhicule et peuvent donc différer par rapport à l'illustration.

Charge maximale des pneus



La charge maximale du pneu ① correspond au poids maximal pour lequel un pneu a été homologué.

Les pneus ne doivent pas être soumis à une charge supérieure à la charge maximale autorisée. La charge maximale autorisée figure sur la plaque d'information sur les pneus et le chargement qui se trouve sur le montant B côté conducteur (▷ page 279).

① Les valeurs réelles pour les pneus sont spécifiques à chaque véhicule et peuvent différer des valeurs figurant dans l'illustration.

DOT, numéro d'identification du pneu (TIN)

Conformément aux réglementations américaines sur les pneus, tout fabricant de pneus ou toute entreprise de rechapage doit inscrire un numéro d'identification à l'intérieur ou sur le flanc de chaque pneu produit ou rechapé.

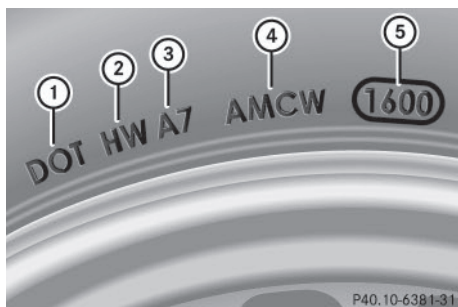

Le numéro d'identification du pneu est unique. Le numéro d'identification du pneu permet aux fabricants de pneus ou aux entreprises de rechapage d'informer plus facilement les acquéreurs d'éventuelles campagnes de rappel et de leur communiquer d'autres informations essentielles pour la sécurité. Il donne à l'acheteur la possibilité d'identifier plus facilement les pneus concernés.

Le numéro d'identification du pneu se compose du code d'identification du fabricant (2), des dimensions du pneu (3), du code du type de pneu (4) et de la date de fabrication (5).

DOT (ministère des Transports): la marque de fabrique (1) indique que le pneu répond aux exigences du ministère américain des transports.

Code d'identification du fabricant: le code d'identification du fabricant (2) donne des informations relatives au fabricant du pneu. Les pneus neufs possèdent une identification composée de 2 symboles. Les pneus rechapés possèdent une identification composée de 4 symboles.

Dimensions du pneu: l'inscription (3) se réfère aux dimensions du pneu.

Code du type de pneu: le code du type de pneu (4) peut être utilisé par le fabricant pour désigner les caractéristiques particulières du pneu.

Date de fabrication: la date de fabrication (5) donne des informations sur l'âge du pneu. Le 1er et le 2e chiffres indiquent la semaine de fabrication, « 01 » indiquant la première semaine de l'année. Le 3e et le 4e chiffres

indiquent l'année de fabrication. Un pneu portant l'indication « 3208 », par exemple, a été fabriqué au cours de la 32e semaine de l'année 2008.

- i Les données relatives aux pneus sont spécifiques à chaque véhicule et peuvent donc différer par rapport à l'illustration.

Composition du pneu

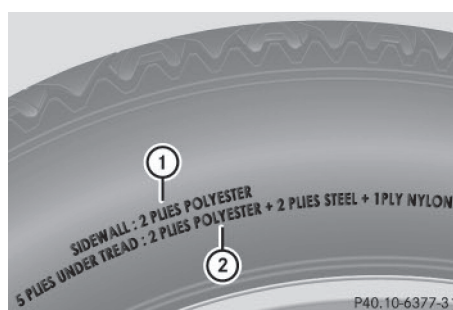

Ces indications décrivent le type de tissu et le nombre de couches au niveau du flanc (1) et sous les sculptures (2).

- i Les données relatives aux pneus sont spécifiques à chaque véhicule et peuvent donc différer par rapport à l'illustration.

Définitions des termes relatifs aux pneus et au chargement

Structure du pneu et matériaux utilisés

Décrit le nombre de couches ou le nombre de nappes noyées dans la gomme qui constituent la bande de roulement du pneu et ses flancs. Celles-ci sont fabriquées à partir d'acier, de nylon, de polyester et d'autres matériaux.

Bar

Unité métrique pour la pression des pneus.
14,5038 livres par pouce carré (psi) et
100 kilopascals (kPa) correspondent à 1 bar.

DOT (ministère des Transports)

Les pneus portant l'identification DOT répondent aux exigences du ministère des Transports américain.

Poids moyen des occupants du véhicule

68 kilogrammes (150 lb) multiplié par le nombre d'occupants autorisés à bord du véhicule.

Standards uniformes de classification de la qualité des pneus

Standards uniformes de classification de la qualité des pneus reposant sur le profil des sculptures, la motricité et la tenue en température. L'évaluation menant à la classification est effectuée par le fabricant selon des consignes de test édictées par le gouvernement américain. La classification correspondante est indiquée sur le flanc du pneu.

Pression de gonflage recommandée

La pression de gonflage recommandée correspond à la pression des pneus montés départ usine sur votre véhicule.

La plaque d'information sur les pneus et le chargement contient les pressions de gonflage recommandées pour des pneus froids (charge et vitesse maximales autorisées du véhicule atteintes).

Le tableau des pressions de gonflage des pneus contient les pressions de gonflage recommandées pour des pneus froids pour différentes conditions d'utilisation du véhicule (charge et/ou vitesse).

Augmentation du poids du véhicule due aux équipements optionnels

Poids cumulé incluant tous les équipements de série et optionnels qui sont disponibles pour le véhicule, indépendamment du fait qu'ils soient montés ou non.

Jantes

Partie de la roue sur laquelle est monté le pneu.

GAWR (charge maximale sur essieu autorisée)

Le GAWR correspond à la charge maximale autorisée sur l'essieu. La charge effective sur essieu ne doit jamais dépasser la charge maximale sur essieu autorisée. La charge maximale sur essieu autorisée figure sur la plaque constructeur du véhicule qui se trouve sur le montant B côté conducteur.

Indice de vitesse

L'indice de vitesse des pneus est mentionné dans la désignation du pneu. Il indique la plage de vitesse autorisée pour un pneu.

GVW (poids total)

Le poids total prend en compte le poids du véhicule ainsi que le carburant, l'outillage, la roue de secours, les accessoires montés, les passagers, les bagages et éventuellement la charge sur timon. Le poids total ne doit jamais dépasser le poids total autorisé (GVWR) qui figure sur la plaque constructeur du véhicule située sur le montant B côté conducteur.

GVWR (poids total autorisé)

Le GVWR correspond au poids total maximal autorisé du véhicule chargé (poids du véhicule incluant tous les accessoires, les passagers, le carburant, les bagages et éventuellement la charge sur timon). Le poids total autorisé figure sur la plaque constructeur du véhicule qui se trouve sur le montant B côté conducteur.

Poids maximal autorisé en charge

Le poids maximal correspond à la somme résultant de l'addition des éléments suivants :

- poids à vide du véhicule
- poids des accessoires
- charge utile maximale
- poids des équipements optionnels montés en usine

Kilopascal (kPa)

Unité métrique pour la pression des pneus. 6,9 kPa correspondent à 1 psi. Une autre unité permettant d'exprimer la pression des pneus est le bar. 100 kilopascals (kPa) correspondent à 1 bar.

Code de charge

En plus de l'indice de charge, le flanc du pneu peut porter un code de charge. Celui-ci donne des précisions sur la capacité de charge du pneu.

Poids à vide

Poids d'un véhicule avec équipement de série et fluides (carburant, huile et liquide de refroidissement au niveau maximum). Le cas échéant, le poids indiqué prend également en compte le climatiseur ainsi que les équipements optionnels, mais pas les passagers ni les bagages.

Charge maximale des pneus

La charge maximale du pneu correspond au poids maximal (exprimé en kg ou en lb) pour lequel un pneu a été homologué.

Pression de gonflage maximale autorisée

Pression de gonflage maximale autorisée pour un pneu.

Charge maximale par pneu

Charge maximale par pneu. Elle se calcule à partir de la charge maximale sur essieu divisée par 2.

PSI (pounds per square inch)

Unité de mesure standard pour la pression des pneus.

Rapport hauteur/section

Rapport entre la hauteur et la largeur du pneu, exprimé en pourcentage.

Pression des pneus

Pression qui agit de l'intérieur vers l'extérieur du pneu sur chaque pouce carré. La pression est exprimée en livres par pouce carré (psi), en kilopascals (kPa) ou en bars. La pression

des pneus doit être corrigée uniquement lorsque les pneus sont froids.

Pression de gonflage pour pneus froids

Les pneus sont froids lorsque

- le véhicule est resté immobilisé pendant 3 heures sans que les pneus aient été exposés au rayonnement solaire
- vous avez parcouru moins de 1 mile (1,6 km)

Bande de roulement

Partie du pneu en contact avec la route.

Bourrelet

Le bourrelet sert à maintenir le pneu sur la jante. Afin d'éviter que la longueur du pneu ne varie sur le pourtour de la jante, le bourrelet contient plusieurs tringles.

Flanc

Partie du pneu située entre les sculptures et le bourrelet.

Poids des équipements optionnels

Poids cumulé des équipements optionnels pesant plus que les pièces de série qu'ils remplacent et plus de 5 lb (2,3 kg). Ces équipements optionnels, tels que le système de freinage haute performance, le correcteur de niveau, le porte-bagages sur le toit ou la batterie haute performance, ne sont pas compris dans le poids à vide ni dans le poids des accessoires.

TIN (numéro d'identification du pneu)

Numéro d'identification univoque grâce auquel un fabricant de pneus peut, en cas de rappel de produits par exemple, identifier les pneus concernés et retrouver les acquéreurs. Le numéro d'identification du pneu se compose du code d'identification du fabricant, des dimensions du pneu, du code du type de pneu et de la date de fabrication.

Indice de charge

L'indice de charge est un code indiquant la capacité de charge maximale d'un pneu.

Motricité

Adhérence entraînée par le frottement du pneu sur la chaussée.

Indicateur d'usure

Fines baguettes (barrettes d'usure) réparties sur la bande de roulement du pneu. Lorsque les sculptures du pneu sont à la hauteur des baguettes, la limite d'usure de $\frac{1}{16}$ in (1,6 mm) est atteinte.

Répartition des passagers

Répartition des occupants du véhicule sur les places prévues.

Limite totale de charge

Charge nominale et charge des bagages plus 68 kg (150 lb) multiplié par le nombre de places dans le véhicule.

Changement de roue**Crevaision**

Vous trouverez des informations sur la procédure à suivre en cas de crevaision dans le chapitre « Aide en cas de crevaision » (▷ page 246). Vous trouverez des informations sur la conduite avec des pneus MOExtended en cas de crevaision sous « Pneus MOExtended (pneus convenant pour le roulage à plat) » (▷ page 247).

Permutation des roues**⚠ ATTENTION**

Si vous permutez les roues avant et arrière alors que les jantes ou les pneus sont de dimensions différentes, il est possible que le comportement routier soit fortement modifié. En outre, les freins de roue ou les composants de la suspension des roues risquent d'être endommagés. Il y a risque d'accident.

N'intervertissez les roues avant et les roues arrière que si les jantes et les pneus sont de mêmes dimensions.

❗ Si votre véhicule est équipé du système de contrôle de la pression des pneus, chaque roue est alors munie de composants électroniques.

N'appliquez aucun démonte-pneu dans la zone de la valve. Sinon, les composants électroniques pourraient être endommagés.

Faites permuter les roues uniquement par un atelier qualifié.

Respectez impérativement les instructions et les consignes de sécurité qui figurent dans la section « Montage des roues » (▷ page 293).

En fonction des conditions d'utilisation, l'usure des pneus de l'essieu avant diffère de celle des pneus de l'essieu arrière. Permutez les roues avant l'apparition d'une usure caractéristique sur les pneus. On considère comme usure caractéristique l'usure de l'épaulement sur les pneus avant et celle de la bande de roulement centrale sur les pneus arrière.

Si l'équipement pneumatique de votre véhicule le permet, vous pouvez permuter les roues aux intervalles spécifiés dans le carnet de garantie du fabricant de pneus qui se trouve dans les documents du véhicule. Si vous ne possédez pas de carnet de maintenance, permutez les roues tous les 3 000 à 6 000 miles (5 000 à 10 000 km) ou plus tôt si nécessaire, en fonction du degré d'usure des pneus. Respectez le sens de rotation des roues.

Nettoyez soigneusement les surfaces de contact des roues et des disques de frein lors de chaque permutation. Contrôlez la pression des pneus et, si nécessaire, redémarrez le système de contrôle de la pression des pneus (▷ page 278).

Sens de rotation

Les pneus avec sens de rotation prescrit offrent des avantages supplémentaires, par exemple en matière d'aquaplanage. Ces avantages sont effectifs uniquement si vous avez tenu compte du sens de rotation prescrit lors du montage.

Le sens de rotation est repéré par une flèche sur le flanc du pneu.

Stockage des roues

Stockez les roues démontées dans un endroit frais et sec, si possible à l'abri de la lumière. Protégez les pneus de l'huile, de la graisse ou du carburant.

Montage des roues

Préparation du véhicule

- ▶ Arrêtez le véhicule sur un sol stable, plat et non glissant.
- ▶ Serrez manuellement le frein de stationnement électrique.
- ▶ Placez les roues avant en ligne droite.
- ▶ Mettez la boîte de vitesses sur **P**.
- ▶ Assurez-vous que la suspension AIRMATIC est réglée sur le niveau « Normal » (> page 157).
- ▶ Arrêtez le moteur.
- ▶ Ouvrez la porte du conducteur. L'électronique de bord passe alors en position **0**. Cela correspond à « clé retirée ».
- ▶ Retirez la touche de démarrage et d'arrêt du contacteur d'allumage (> page 130).

Ou, en cas d'utilisation de la clé dans le contacteur d'allumage :

- ▶ Retirez la clé du contacteur d'allumage.
- ▶ Sortez l'outillage de changement de roue du véhicule, si votre équipement en est doté.
- ▶ Immobilisez le véhicule pour qu'il ne puisse pas se mettre à rouler.

Immobilisation du véhicule

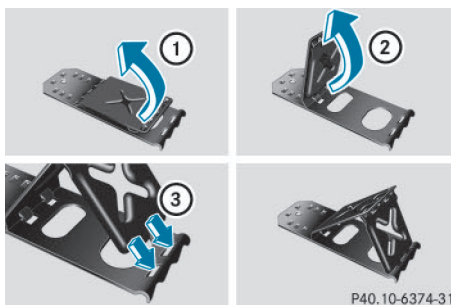

Si votre véhicule est équipé d'une cale, vous la trouverez dans l'outillage de changement de roue (> page 246).

La cale pliante constitue un moyen supplémentaire d'immobiliser le véhicule et d'empêcher qu'il ne se mette à rouler (lors d'un changement de roue, par exemple).

- ▶ Relevez les 2 plaques ①.
- ▶ Dépliez la plaque inférieure vers l'extérieur ②.
- ▶ Engagez complètement les ergots de la plaque inférieure dans les orifices de la plaque de base ③.

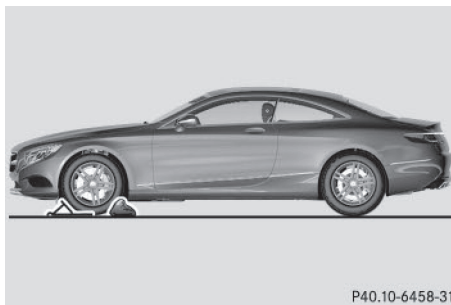

- ▶ **Sur un sol horizontal:** placez une cale ou un autre objet approprié devant et derrière la roue diagonalement opposée à la roue à remplacer.

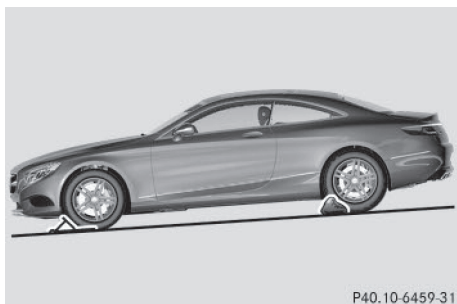

P40.10-6459-31

- ▶ **Sur une descente douce :** placez une cale ou un autre objet approprié sous chacune des roues avant et arrière.

Levage du véhicule

⚠ ATTENTION

Si vous ne placez pas correctement le cric sous le point d'appui prévu à cet effet sur le véhicule, le cric risque de glisser lorsque le véhicule est soulevé. Il y a risque de blessure. Placez le cric uniquement sous le point d'appui prévu à cet effet sur le véhicule. Le pied du cric doit se trouver directement en dessous du point d'appui du véhicule.

- ❗ Placez le cric uniquement sous l'un des points de levage prévus à cet effet. Sinon, vous risquez d'endommager le véhicule.

Tenez compte des remarques suivantes lors du soulèvement du véhicule :

- Pour soulever le véhicule, utilisez uniquement le cric testé et agréé par Mercedes-Benz pour votre véhicule. En cas d'utilisation non conforme du cric, celui-ci risque de glisser lorsque le véhicule est soulevé.
- Le cric n'est prévu que pour soulever le véhicule pendant une durée limitée lors d'une permutation de roues. Le cric n'est pas conçu pour effectuer des travaux de maintenance sous le véhicule.
- Évitez de changer une roue lorsque le véhicule se trouve sur un terrain en pente (montée ou descente).

- Avant de soulever le véhicule, immobilisez-le avec le frein de stationnement et des cales pour l'empêcher de se mettre à rouler. Ne desserrez pas le frein de stationnement tant que le véhicule est soulevé.
- Le cric doit reposer sur une surface plane, ferme et non glissante. Sur sol meuble, vous devez placer sous le cric un support large et plat qui puisse supporter la charge. Sur sol glissant, vous devez utiliser une protection antidérapante (un tapis en caoutchouc sur du carrelage, par exemple).
- Ne placez pas de bloc de bois ou d'objet similaire comme embase sous le cric. Sinon, en raison de la hauteur disponible limitée, le cric ne pourrait pas se déplier suffisamment pour atteindre sa capacité de charge normale.
- Veillez à ce que le bord inférieur du pneu ne se trouve pas à plus de 1,2 in (3 cm) du sol.
- Ne mettez jamais vos mains ou vos pieds sous le véhicule lorsqu'il est soulevé.
- Ne vous glissez pas sous le véhicule soulevé.
- Ne démarrez pas le moteur lorsque le véhicule est soulevé.
- N'ouvrez ou ne fermez aucune porte ni le coffre lorsque le véhicule est soulevé.
- Veillez à ce que personne ne se trouve dans le véhicule lorsqu'il est soulevé.

Véhicules équipés de jantes AMG et de cache-moyeux : le cache-moyeu masque les vis de roue. Avant de pouvoir dévisser les vis de roue, il faut enlever le cache-moyeu. 2 versions différentes peuvent être montées.



P40.10-6461-31

Véhicules avec jantes AMG et cache-moyeux en plastique :

- ▶ **Dépose :** tournez le cache central du cache-moyeu ① dans le sens inverse des aiguilles d'une montre, puis enlevez-le.
- ▶ **Pose :** avant de poser le cache-moyeu ①, veillez à ce qu'il soit en position ouverte. Pour cela, tournez le cache central dans le sens inverse des aiguilles d'une montre.
- ▶ Mettez le cache-moyeu ① en place et tournez le cache central dans le sens des aiguilles d'une montre jusqu'à ce qu'il s'encliquette de manière audible ①.
- ▶ Assurez-vous que le cache-moyeu ① est bien fixé.

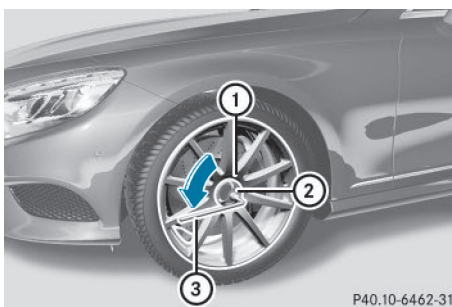

P40.10-6462-31

Véhicules avec jantes AMG et cache-moyeux en aluminium :

- ▶ **Dépose :** prenez l'embout enfichable ② et la clé démonte-roue ③ dans l'outillage de bord (▷ page 246).
- ▶ Posez l'embout enfichable ② sur le cache-moyeu ①.
- ▶ Emboîtez la clé démonte-roue ③ sur l'embout enfichable ② et dévissez le cache-moyeu ① en tournant dans le sens inverse des aiguilles d'une montre.
- ▶ Enlevez le cache-moyeu ①.
- ▶ **Pose :** avant la pose, contrôlez l'état de propreté du cache-moyeu ① et de la zone de montage sur la roue et nettoyez-les si nécessaire.
- ▶ Mettez le cache-moyeu ① en place et tournez-le pour vous assurer qu'il est bien positionné.

- ▶ Posez l'embout enfichable ② sur le cache-moyeu ①.
- ▶ Emboîtez la clé démonte-roue ③ sur l'embout enfichable ② et bloquez le cache-moyeu ①.

Le couple de serrage doit être de **18 lb-ft (25 Nm)**.

i Notez que le cache-moyeu doit être vissé au couple prescrit de **18 lb-ft (25 Nm)**. Mercedes-Benz vous recommande de faire monter les cache-moyeux par un atelier qualifié.

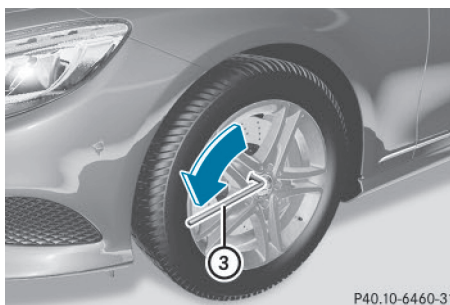

P40.10-6460-31

- ▶ A l'aide de la clé démonte-roue ③, dévissez les vis de la roue à changer de 1 tour environ. Ne les dévissez pas complètement.

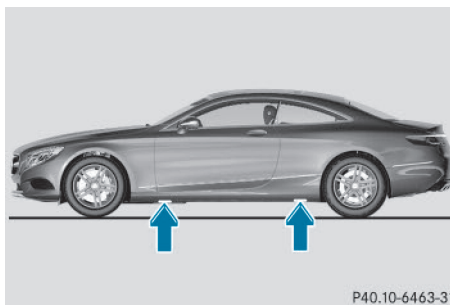

P40.10-6463-31

Les points d'appui du cric se trouvent derrière les passages des roues avant et devant les passages des roues arrière (flèches).

- ▶ Prenez la clé polygonale à cliquet dans l'outillage de bord et emboîtez-la dans le six-pans du cric de manière à ce que l'inscription **AUF** soit visible.

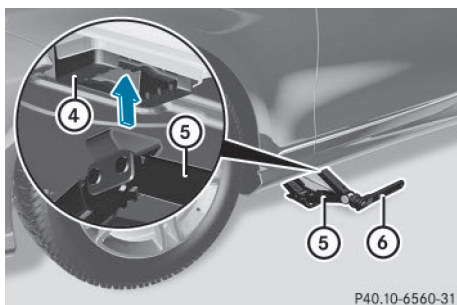

- ▶ Mettez le cric (5) en place sous le point d'appui (4).

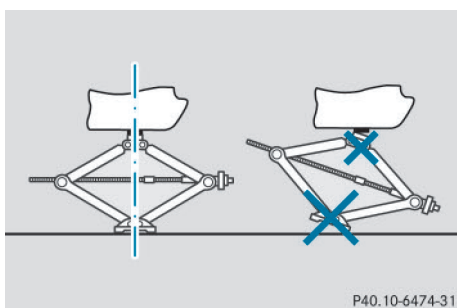

- ▶ Veillez à ce que le pied du cric se trouve directement en dessous du point d'appui.
- ▶ Tournez la clé polygonale à cliquet (6) jusqu'à ce que le cric (5) soit parfaitement en place sous le point d'appui (4) et que la surface d'appui du cric repose entièrement sur le sol.
- ▶ Continuez de tourner la clé polygonale à cliquet (6) jusqu'à ce que le pneu soit à 1,2 in (3 cm) au maximum au-dessus du sol.

Dépose de la roue

- ❗ Ne posez pas les vis de roue dans le sable ou dans la saleté. Sinon, le filetage des vis de roue et le taraudage des moyeux de roue pourraient être endommagés lors du vissage.

Lors du montage et du démontage des roues, et tant que les roues sont déposées, évitez d'exercer une force quelconque sur les dis-

ques de frein. Cela risque de compromettre le confort au freinage.



- ▶ Enlevez la vis de roue qui se trouve en haut.
- ▶ Vissez le goujon de centrage (1) à la place de la vis.
- ▶ Dévissez complètement les autres vis.
- ▶ Enlevez la roue.

Montage d'une nouvelle roue

⚠ ATTENTION

Si les vis de roue sont huilées ou graissées et que les vis de roue ou le taraudage du moyeu de roue sont endommagés, les vis de roue risquent de se desserrer. Vous risquez alors de perdre une roue pendant la marche. Il y a un risque d'accident.

Ne huilez ni ne graissez jamais les vis de roue. Si le taraudage est endommagé, prenez immédiatement contact avec un atelier qualifié. Faites remplacer les vis de roue endommagées ou le taraudage du moyeu de roue endommagé. Ne reprenez pas la route.

⚠ ATTENTION

Si vous vissez les vis ou écrous de roue lorsque le véhicule est soulevé, le cric risque de glisser. Il y a un risque de blessure.

Serrez les vis ou écrous de roue uniquement lorsque le véhicule est abaissé.

Respectez impérativement les instructions et les consignes de sécurité relatives au « Changement de roue » (▷ page 292).

Utilisez uniquement des vis de roue prévues pour le type de roue monté et pour votre véhicule. Pour des raisons de sécurité, Mercedes-Benz vous recommande d'utiliser exclusivement les vis de roue agréées pour les véhicules Mercedes-Benz et pour le type de roue monté.

! Pour éviter d'endommager la peinture, maintenez la roue fermement contre le moyeu pendant que vous serrez la 1re vis de roue.

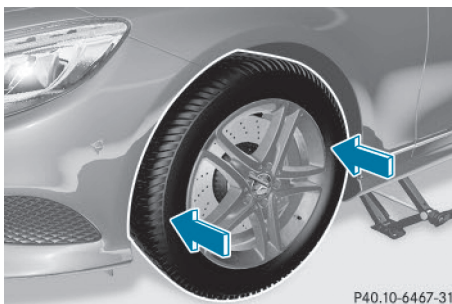

- ▶ Nettoyez les surfaces de contact entre la roue et le moyeu.
- ▶ Glissez la nouvelle roue sur le goujon de centrage et appliquez-la contre le moyeu.
- ▶ Posez les vis de roue et serrez-les légèrement.
- ▶ Dévissez le goujon de centrage.
- ▶ Posez la dernière vis de roue et serrez-la légèrement.

Abaissement du véhicule

⚠ ATTENTION

Si vous ne serrez pas les vis ou les écrous de roue au couple de serrage prescrit, les roues peuvent se détacher. Il y a risque d'accident. Après un changement de roue, faites immédiatement contrôler le couple de serrage par un atelier qualifié.

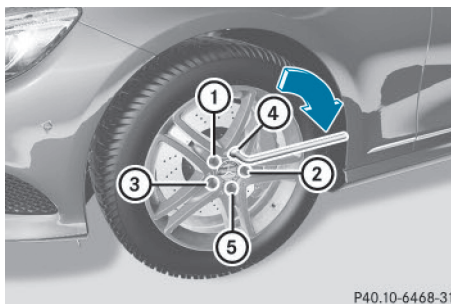

- ▶ Emboîtez la clé polygonale à cliquet dans le six-pans du cric de manière à ce que l'inscription **AB** soit visible.
 - ▶ Tournez la clé polygonale à cliquet jusqu'à ce que le véhicule repose de nouveau sur le sol.
 - ▶ Mettez le cric de côté.
 - ▶ Serrez les vis de roue uniformément dans l'ordre indiqué ① à ⑤, c'est-à-dire en diagonale. Le couple de serrage doit être de **110 lb-ft (150 Nm)**.
 - ▶ Ramenez le cric dans sa position initiale.
 - ▶ Rangez le cric et le reste de l'outillage de changement de roue dans le coffre.
 - ▶ Contrôlez la pression du pneu de la roue nouvellement montée et corrigez-la si nécessaire.
- Respectez la pression de gonflage recommandée (▷ page 271).

i Véhicules équipés du système de contrôle de la pression des pneus : toutes les roues montées doivent être équipées de capteurs opérationnels pour le système de contrôle de la pression des pneus.

Combinaisons de jantes et de pneus

Remarques générales

- !** Pour des raisons de sécurité, Mercedes-Benz vous recommande d'utiliser uniquement les pneus, les jantes et les accessoires agréés spécialement par Mercedes-Benz pour votre véhicule.

Ces pneus sont spécialement adaptés aux systèmes de régulation, tels que l'ABS ou l'ESP®, et portent l'une des désignations suivantes :

- MO = Mercedes-Benz Original
- MOE = Mercedes-Benz Original Extended (convenant pour le roulage à plat)
- MO1 = Mercedes-Benz Original (uniquement certains pneus AMG)

Utilisez les pneus Mercedes-Benz Original Extended uniquement sur les jantes spécialement contrôlées par Mercedes-Benz.

Utilisez uniquement les pneus, les jantes et les accessoires qui ont été testés et recommandés par Mercedes-Benz. Sinon, cela risque d'entraîner une dégradation du comportement du véhicule, par exemple du point de vue de la tenue de route, des bruits de roulement et de la consommation. En outre, d'autres dimensions de pneus peuvent entraîner sous charge un frottement des pneus contre la carrosserie ou les éléments de l'essieu. Les pneus ou le véhicule peuvent être endommagés.

Mercedes-Benz décline toute responsabilité pour les dommages générés par l'utilisation de pneus, jantes ou accessoires autres que ceux qui ont été testés et recommandés.

Pour de plus amples informations sur les combinaisons de pneus et de jantes autorisées, adressez-vous à un atelier qualifié.

Vue d'ensemble des abréviations utilisées pour les tableaux suivants relatifs à l'équipement pneumatique :

- AV/AR : essieu avant et essieu arrière
- AV : essieu avant
- AR : essieu arrière

Vous trouverez les pressions de gonflage recommandées pour différentes conditions d'utilisation du véhicule

- sur la plaque d'information sur les pneus et le chargement située sur le montant B côté conducteur
- dans le tableau des pressions de gonflage des pneus qui se trouve à l'intérieur de la trappe du réservoir

Tenez compte des remarques relatives aux pressions de gonflage recommandées et aux différentes conditions d'utilisation du véhicule (▷ page 271).

Contrôlez la pression de gonflage régulièrement et uniquement lorsque les pneus sont froids. Suivez les recommandations de maintenance du fabricant de pneus qui se trouvent dans le porte-documents du véhicule.

Remarques concernant l'équipement du véhicule : le véhicule

- doit toujours être équipé de jantes de même taille sur un essieu (gauche/droite)
- doit toujours être équipé de pneus de même modèle (pneus été, pneus MOExtended, pneus hiver)

Exception : en cas de crevaison, il est possible de ne pas respecter cette consigne.

Tenez compte de la section « Pneus MOExtended (pneus convenant pour le roulage à plat) » (▷ page 247).

Départ usine, les véhicules équipés de pneus MOExtended ne disposent pas du kit anticrevaison TIREFIT. Si vous montez sur votre véhicule des pneus qui ne conviennent pas pour le roulage à plat (des pneus hiver, par exemple), équipez-le en plus d'un kit anticrevaison TIREFIT. Vous pouvez vous procurer un kit anticrevaison TIREFIT dans un atelier qualifié.

i Certaines combinaisons de jantes et de pneus ne sont livrables départ usine que dans certains pays.

i Vous trouverez dans les pages suivantes des informations sur les jantes et les dimensions agréées pour les pneus hiver. Les pneus hiver ne sont pas livrables départ

usine, que ce soit de série ou en tant qu'équipement optionnel.

Si vous souhaitez équiper votre véhicule de pneus hiver agréés, il se peut que vous ayez également besoin de jantes de dimensions correspondantes. Les dimensions des pneus hiver agréés peuvent différer de celles de l'équipement pneumatique de série. Cela dépend du modèle et de son équipement d'usine.

Vous pouvez vous procurer des pneus et des jantes ainsi que des informations supplémentaires auprès d'un atelier qualifié.

Équipement pneumatique

S 550 4MATIC

Pneus toutes saisons

R18

Pneus	Jantes alliage
AV: 245/50 R18 100 H ² AR: 245/50 R18 100 H ^{2,3}	AV: 8,0 J x 18 H2 Déport de jante: 1,61 in (41 mm) AR: 8,5 J x 18 H2 Déport de jante: 1,39 in (35,3 mm)

R19

Pneus	Jantes alliage
AV: 245/45 R19 102 H XL ² AR: 275/40 R19 101 H ^{2,3}	AV: 8,5 J x 19 H2 Déport de jante: 1,42 in (36 mm) AR: 9,5 J x 19 H2 Déport de jante: 1,71 in (43,5 mm)

Pneus été

R18

Pneus	Jantes alliage
AV: 245/50 R18 100 W ² AR: 245/50 R18 100 W ^{2,3}	AV: 8,0 J x 18 H2 Déport de jante: 1,61 in (41 mm) AR: 8,5 J x 18 H2 Déport de jante: 1,39 in (35,3 mm)

R19

Pneus	Jantes alliage
AV: 245/45 R19 102 Y XL ² AR: 275/40 R19 101 Y ^{2,3}	AV: 8,5 J x 19 H2 Déport de jante: 1,42 in (36 mm) AR: 9,5 J x 19 H2 Déport de jante: 1,71 in (43,5 mm)

² Disponible dans la version MOExtended.



³ Le montage de chaînes neige n'est pas autorisé. Tenez compte des remarques qui figurent dans la section « Chaînes neige ».

R20



Pneus	Jantes alliage
AV: 245/40 R20 99 Y XL ² AR: 275/35 R20 102 Y XL ^{2,3}	AV: 8,5 J x 20 H2 Déport de jante: 1,42 in (36 mm) AR: 9,5 J x 20 H2 Déport de jante: 1,71 in (43,5 mm)
AV: 245/40 R20 99 Y XL ² AR: 275/35 R20 102 Y XL ^{2,3}	AV: 8,5 J x 20 H2 Déport de jante: 1,44 in (36,5 mm) AR: 9,5 J x 20 H2 Déport de jante: 1,73 in (44 mm)
AV: 245/40 R20 99 Y XL ^{2,4} AR: 275/35 R20 102 Y XL ^{2,3,4}	AV: 8,5 J x 20 H2 Déport de jante: 1,50 in (38 mm) AR: 9,5 J x 20 H2 Déport de jante: 1,50 in (38 mm)

Pneus hiver

R18

Pneus	Jantes alliage
AV: 245/50 R18 104 V XL M+S  ² AR: 245/50 R18 104 V XL M+S  ^{2,3}	AV: 8,0 J x 18 H2 Déport de jante: 1,61 in (41 mm) AR: 8,5 J x 18 H2 Déport de jante: 1,39 in (35,3 mm)

R19

Pneus	Jantes alliage
AV: 245/45 R19 102 V XL M+S  ² AR: 245/45 R19 102 V XL M+S  ^{2,3}	AV: 8,5 J x 19 H2 Déport de jante: 1,42 in (36 mm) AR: 9 J x 19 H2 Déport de jante: 1,20 in (30,5 mm)
AV/AR: 245/45 R19 102 V XL M+S  ²	AV/AR: 8,5 J x 19 H2 Déport de jante: 1,50 in (38 mm)

² Disponible dans la version MOExtended.

³ Le montage de chaînes neige n'est pas autorisé. Tenez compte des remarques qui figurent dans la section « Chaînes neige ».

⁴ Uniquement sur les véhicules équipés du Pack AMG Line (code 951).

S 63 AMG 4MATIC

Pneus été

R19

Pneus	Jantes alliage
AV: 255/45 ZR19 (104 Y) XL ⁵ AR: 285/40 ZR19 (107 Y) XL ^{3,5}	AV: 8,5 J x 19 H2 Déport de jante: 1,50 in (38 mm) AR: 9,5 J x 19 H2 Déport de jante: 1,50 in (38 mm)
AV: 255/45 ZR19 (104 Y) XL ⁵ AR: 285/40 ZR19 (107 Y) XL ^{3,5}	AV: 8,5 J x 19 H2 Déport de jante: 1,54 in (39 mm) AR: 9,5 J x 19 H2 Déport de jante: 1,54 in (39 mm)

R20

Pneus	Jantes alliage
AV: 255/40 ZR20 (101 Y) XL ⁶ AR: 285/35 ZR20 (104 Y) XL ^{3,6}	AV: 8,5 J x 20 H2 Déport de jante: 1,50 in (38 mm) AR: 9,5 J x 20 H2 Déport de jante: 1,50 in (38 mm)
AV: 255/40 ZR20 (101 Y) XL ⁶ AR: 285/35 ZR20 (104 Y) XL ^{3,6}	AV: 8,5 J x 20 H2 Déport de jante: 1,54 in (39 mm) AR: 9,5 J x 20 H2 Déport de jante: 1,54 in (39 mm)

Jantes et pneumatiques

Pneus hiver

R19







Pneus	Jantes alliage
AV/AR: 255/45 R19 104 V XL M+S  ⁵	AV/AR: 8,5 J x 19 H2 Déport de jante: 1,50 in (38 mm)
AV/AR: 255/45 R19 104 V XL M+S  ⁵	AV/AR: 8,5 J x 19 H2 Déport de jante: 1,54 in (39 mm)

⁵ Pas en liaison avec un système de freinage céramique.

³ Le montage de chaînes neige n'est pas autorisé. Tenez compte des remarques qui figurent dans la section « Chaînes neige ».

⁶ Tenez compte des remarques relatives aux jantes de grande taille qui figurent dans la section « Combinaisons de jantes et de pneus », sous « Remarques générales ».

R20

Pneus	Jantes alliage
AV/AR: 255/40 R20 101 V XL M+S  6	AV/AR: 8,5 J x 20 H2 Déport de jante: 1,50 in (38 mm)
AV/AR: 255/40 R20 101 V XL M+S  6	AV/AR: 8,5 J x 20 H2 Déport de jante: 1,54 in (39 mm)
AV: 255/40 R20 101 V XL M+S  6 AR: 285/35 R20 104 V XL M+S  3,6	AV: 8,5 J x 20 H2 Déport de jante: 1,50 in (38 mm) AR: 9,5 J x 20 H2 Déport de jante: 1,50 in (38 mm)
AV: 255/40 R20 101 V XL M+S  6 AR: 285/35 R20 104 V XL M+S  3,6	AV: 8,5 J x 20 H2 Déport de jante: 1,54 in (39 mm) AR: 9,5 J x 20 H2 Déport de jante: 1,54 in (39 mm)

S 65 AMG

Pneus été

R20







Pneus	Jantes alliage
AV: 255/40 ZR20 (101 Y) XL ⁶ AR: 285/35 ZR20 (104 Y) XL ^{3,6}	AV: 8,5 J x 20 H2 Déport de jante: 1,50 in (38 mm) AR: 9,5 J x 20 H2 Déport de jante: 1,50 in (38 mm)
AV: 255/40 ZR20 (101 Y) XL ⁶ AR: 285/35 ZR20 (104 Y) XL ^{3,6}	AV: 8,5 J x 20 H2 Déport de jante: 1,54 in (39 mm) AR: 9,5 J x 20 H2 Déport de jante: 1,54 in (39 mm)

⁶ Tenez compte des remarques relatives aux jantes de grande taille qui figurent dans la section « Combinaisons de jantes et de pneus », sous « Remarques générales ».

³ Le montage de chaînes neige n'est pas autorisé. Tenez compte des remarques qui figurent dans la section « Chaînes neige ».

Pneus hiver

R20

Pneus	Jantes alliage
AV/AR: 255/40 R20 101 V XL M+S  ⁶	AV/AR: 8,5 J x 20 H2 Déport de jante: 1,50 in (38 mm)
AV/AR: 255/40 R20 101 V XL M+S  ⁶	AV/AR: 8,5 J x 20 H2 Déport de jante: 1,54 in (39 mm)
AV: 255/40 R20 101 V XL M+S  ⁶ AR: 285/35 R20 104 V XL M+S  ^{3,6}	AV: 8,5 J x 20 H2 Déport de jante: 1,50 in (38 mm) AR: 9,5 J x 20 H2 Déport de jante: 1,50 in (38 mm)
AV: 255/40 R20 101 V XL M+S  ⁶ AR: 285/35 R20 104 V XL M+S  ^{3,6}	AV: 8,5 J x 20 H2 Déport de jante: 1,54 in (39 mm) AR: 9,5 J x 20 H2 Déport de jante: 1,54 in (39 mm)

⁶ Tenez compte des remarques relatives aux jantes de grande taille qui figurent dans la section « Combinaisons de jantes et de pneus », sous « Remarques générales ».

³ Le montage de chaînes neige n'est pas autorisé. Tenez compte des remarques qui figurent dans la section « Chaînes neige ».

Informations utiles	306
Informations sur les caractéristiques techniques	306
Plaques constructeur	306
Ingrédients et lubrifiants, capacités	307
Caractéristiques du véhicule	314

Informations utiles

- i** Cette notice d'utilisation décrit tous les modèles ainsi que l'ensemble des équipements de série et optionnels qui étaient disponibles pour votre véhicule au moment de la clôture de la rédaction de cette notice d'utilisation. Des divergences sont possibles selon les pays. Notez que votre véhicule n'est pas obligatoirement équipé de toutes les fonctions décrites. Cela vaut également pour les fonctions et systèmes importants pour la sécurité.
- i** Lisez les informations sur les ateliers qualifiés (▷ page 31).

Caractéristiques techniques

Informations sur les caractéristiques techniques

- i** Les caractéristiques indiquées ici sont valables exclusivement pour le véhicule dans son équipement de série. Pour obtenir les caractéristiques de toutes les versions de véhicule et de tous les équipements, adressez-vous à un point de service Mercedes-Benz.

Plaques constructeur

Plaque constructeur avec numéro d'identification du véhicule (VIN)

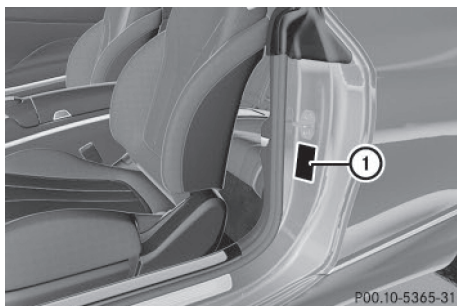

- Ouvrez la porte du conducteur. Vous pouvez voir la plaque constructeur du véhicule ①.



Plaque constructeur du véhicule (exemple - uniquement pour les Etats-Unis)

- ② VIN
③ Type de véhicule

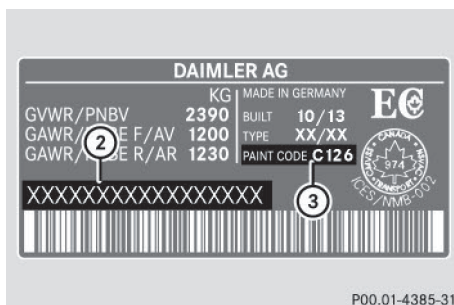

Plaque constructeur du véhicule (exemple - uniquement pour le Canada)

- ② VIN
③ Code peinture

- i** Les données indiquées sur la plaque constructeur du véhicule figurent à titre d'exemple. Ces données sont différentes pour chaque véhicule et peuvent différer des données indiquées ici. Vous trouverez les données valables pour votre véhicule sur les plaques constructeur du véhicule.

Plaque constructeur avec numéro d'identification du véhicule (VIN)

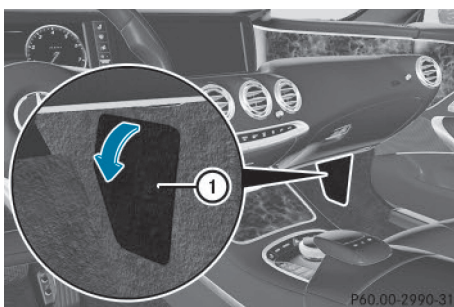

- ▶ Ouvrez la porte avant droite.
- ▶ Rabattez le cache ① et enlevez-le. Vous pouvez voir le VIN.

Le VIN figure également aux endroits suivants :

- sur le bas du pare-brise (▷ page 307)
- sur la plaque constructeur du véhicule (▷ page 306)

Numéro du moteur

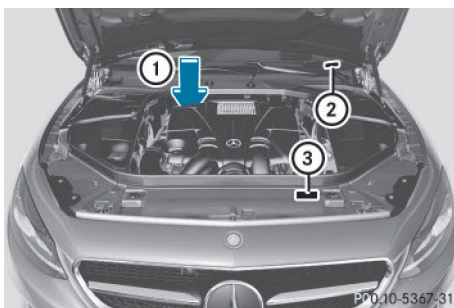

- ① Numéro du moteur (frappé sur le bloc-cylindres)
- ② VIN (sur le bas du pare-brise)
- ③ Plaque comportant des informations sur le contrôle des gaz d'échappement, y compris l'homologation d'après les normes relatives aux émissions aussi bien au niveau fédéral des Etats-Unis que pour la Californie

Ingrédients et lubrifiants, capacités

Consignes de sécurité importantes

ATTENTION

Les ingrédients et lubrifiants peuvent être toxiques et dangereux pour la santé. Il y a un risque de blessure.

Lors de l'utilisation, du stockage et de l'élimination des ingrédients et lubrifiants, tenez compte des inscriptions sur les récipients d'origine correspondants. Conservez toujours les ingrédients et lubrifiants dans leur récipient d'origine fermé. Tenez toujours les batteries hors de portée des enfants.

Protection de l'environnement

Éliminez les ingrédients et lubrifiants dans le respect des règles de protection de l'environnement !

Les ingrédients et lubrifiants sont

- les carburants
- les lubrifiants (huile moteur ou huile de boîte de vitesses, par exemple)
- le liquide de refroidissement
- le liquide de frein
- le liquide de lave-glace
- le réfrigérant du système de climatisation

Les pièces de construction et les ingrédients et lubrifiants doivent être adaptés les uns aux autres. Utilisez uniquement des produits agréés par Mercedes-Benz. Les dommages survenant sur le véhicule suite à l'utilisation de produits non agréés ne sont pas couverts par la garantie contractuelle Mercedes-Benz et ne donnent pas lieu à un geste commercial. Les produits agréés par Mercedes-Benz figurent dans la présente notice d'utilisation, au chapitre correspondant.

Pour tout renseignement sur les produits testés et agréés, adressez-vous à un point de service Mercedes-Benz ou consultez le site Internet <http://bevo.mercedes-benz.com>.

Les ingrédients et lubrifiants agréés par Mercedes-Benz sont reconnaissables à l'inscription sur le bidon :

- Homologation MB (homologation MB 229.51, par exemple)
- MB Approval (MB Approval 229.51, par exemple)

Les autres indications et recommandations font état d'un niveau de qualité ou d'une spécification se référant à un numéro de fiche MB (par exemple MB 229.5). Elles ne sont pas nécessairement agréées par Mercedes-Benz.

Les autres indications sont par exemple :

- 0W-30
- 5W-30
- 5W-40

Carburant

Consignes de sécurité importantes

ATTENTION

Les carburants sont facilement inflammables. Une manipulation incorrecte des carburants peut entraîner un risque d'incendie et d'explosion.

Évitez impérativement d'approcher un feu ou une flamme nue, de fumer ou de provoquer des étincelles. Arrêtez le moteur et le chauffage additionnel (si disponible) avant de ravitailler.

ATTENTION

Les carburants sont toxiques et dangereux pour la santé. Il y a risque de blessure.

Évitez impérativement que du carburant n'entre en contact avec la peau, les yeux ou les vêtements ou qu'il ne soit ingéré. N'inhalez pas les vapeurs de carburant. Conservez les carburants hors de portée des enfants.

En cas de contact avec du carburant, tenez compte des remarques suivantes :

- En cas de contact avec la peau, rincez immédiatement le carburant avec de l'eau et du savon.
- Si le carburant est entré en contact avec les yeux, rincez immédiatement et soigneusement à l'eau claire. Consultez immédiatement un médecin.
- En cas d'ingestion, consultez immédiatement un médecin. Ne provoquez pas de vomissements.
- Changez immédiatement de vêtements s'ils ont été souillés par du carburant.

Capacité du réservoir

Modèle	Capacité totale
Tous les modèles	21,1 US gal (80,0 l)

Modèle	dont une réserve de
Véhicules AMG	env. 3,2 US gal (12,0 l)
Tous les autres modèles	env. 2,1 US gal (8,0 l)

Essence

Qualité du carburant

 Ne ravitaillez pas un véhicule équipé d'un moteur à essence avec du gazole. Ne mettez pas le contact si vous avez ravitaillé le véhicule par erreur avec un mauvais carburant. Sinon, celui-ci pourrait passer dans le système d'alimentation en carburant. De petites quantités du mauvais carburant suffisent pour endommager le système d'alimentation en carburant et le moteur. Prenez contact avec un atelier qualifié et faites vidanger entièrement le réservoir ainsi que les conduites de carburant.

! Utilisez uniquement du supercarburant sans plomb dont l'indice antidétonant est de 91 AKI et l'indice d'octane de 95 RON au minimum.

! Utilisez uniquement le carburant recommandé. L'utilisation d'autres carburants risque d'entraîner des dommages au niveau du moteur.

! N'utilisez pas les carburants suivants :

- E85 (essence avec 85 % d'éthanol)
- E100 (100 % d'éthanol)
- M15 (essence avec 15 % de méthanol)
- M30 (essence avec 30 % de méthanol)
- M85 (essence avec 85 % de méthanol)
- M100 (100 % de méthanol)
- Essence contenant des additifs métallifères
- Gazole

Ne mélangez pas ce type de carburants avec le carburant recommandé pour votre véhicule. N'utilisez pas d'additifs. Sinon, cela pourrait entraîner des dommages au niveau du moteur. Cela ne s'applique pas aux additifs de nettoyage permettant d'éliminer et d'éviter les dépôts. Seuls les additifs de nettoyage recommandés par Mercedes-Benz peuvent être mélangés à l'essence (voir « Additifs »). Pour de plus amples informations, adressez-vous à un point de service Mercedes-Benz.

! Pour garantir la longévité et la puissance du moteur, utilisez uniquement du supercarburant sans plomb.

Si du supercarburant sans plomb n'est pas disponible et que vous devez utiliser de l'essence ordinaire sans plomb, tenez compte des mesures de précaution suivantes :

- Remplissez le réservoir de carburant avec de l'essence ordinaire sans plomb uniquement jusqu'à la moitié et faites

l'appoint le plus rapidement possible avec du supercarburant sans plomb.

- Ne roulez pas à vitesse maximale.
- Evitez les accélérations brutales et les régimes supérieurs à 3 000 tr/min.

En règle générale, vous trouverez des informations relatives à la qualité du carburant sur la pompe à essence. Si l'inscription correspondante ne figure pas sur la pompe, renseignez-vous auprès du personnel de la station-service.

i Pour de plus amples informations, adressez-vous à un atelier qualifié ou consultez le site Internet <http://www.mbusa.com> (uniquement pour les Etats-Unis).

i Le carburant E10 contient jusqu'à 10 % de bioéthanol. Votre véhicule est compatible avec le carburant E10. Vous pouvez ravitailler votre véhicule avec du carburant E10.

Si le carburant recommandé n'est pas disponible, vous pouvez utiliser à titre temporaire de l'essence ordinaire sans plomb avec un indice antidétonant de 87 AKI/indice d'octane de 91 RON. La puissance du moteur peut alors diminuer et la consommation de carburant augmenter. Evitez de rouler à pleins gaz et évitez les accélérations brutales. Ne ravitaillez en aucun cas le véhicule avec une essence dont l'indice AKI est inférieur.

Pour de plus amples informations sur le ravitaillement en carburant, voir (> page 138).

Additifs

! L'utilisation du moteur avec des additifs pour carburant ajoutés ultérieurement peut entraîner des dommages au niveau du moteur. Par conséquent, ne mélangez aucun additif au carburant. Cela ne s'applique pas aux additifs permettant d'éliminer et d'éviter les dépôts. Seuls les additifs recommandés par Mercedes-Benz peuvent être mélangés à l'essence. Respectez les instructions d'utilisation données dans la description du produit. Pour de plus amples informations sur les additifs recommandés,

adressez-vous à un point de service Mercedes-Benz.

Mercedes-Benz vous recommande d'utiliser des carburants additivés de qualité.

Il peut arriver, dans certains pays, que le carburant disponible ne soit pas d'une qualité suffisante. Cela peut entraîner la formation de dépôts dans le système d'injection. Dans ce cas, et après avoir reçu l'accord d'un point de service Mercedes-Benz, mélangez au carburant l'additif de nettoyage recommandé par Mercedes-Benz. Suivez impérativement les instructions et respectez les proportions de mélange qui figurent sur le récipient.

Huile moteur

Remarques générales

! N'utilisez pas d'huile moteur ni de filtre à huile dont les spécifications ne correspondent pas à celles expressément requises pour les intervalles de maintenance prescrits. Ne modifiez pas l'huile moteur ni le filtre à huile pour allonger les intervalles de remplacement prescrits. Cela pourrait entraîner des dommages au niveau du moteur ou du post-traitement des gaz d'échappement.

Suivez les indications de l'indicateur d'intervalles de maintenance pour la vidange d'huile. Sinon, vous pourriez endommager le moteur et le post-traitement des gaz d'échappement.

Pour manipuler l'huile moteur, suivez les consignes de sécurité importantes relatives aux ingrédients et lubrifiants (▷ page 307).

Les huiles moteur ont été spécifiquement testées afin de vérifier leur adaptabilité aux moteurs et aux intervalles de maintenance Mercedes-Benz. Par conséquent, utilisez uniquement des huiles moteur et des filtres à huile agréés pour les véhicules équipés du système de maintenance.

Pour obtenir une liste des huiles moteur et des filtres à huile agréés, adressez-vous à un

point de service Mercedes-Benz. Vous pouvez également consulter le site Internet <http://bevo.mercedes-benz.com>.

Le tableau vous indique les huiles moteur qui sont agréées pour votre véhicule.

Modèle	Type de moteur	Homologation MB
S 550 4MATIC	278	229.5
S 63 AMG 4MATIC	157	229.5
S 65 AMG	279	229.5

i L'homologation MB est indiquée sur les bidons d'huile.

Capacités

Les valeurs suivantes sont valables pour une vidange d'huile avec remplacement du filtre.

Modèle	Quantité de remplacement
S 63 AMG 4MATIC	9,0 US qt (8,5 l)
S 65 AMG	11,1 US qt (10,5 l)
Tous les autres modèles	8,5 US qt (8,0 l)

Additifs

! N'utilisez pas d'additifs supplémentaires dans l'huile moteur. Cela risque d'endommager le moteur.

Viscosité de l'huile moteur

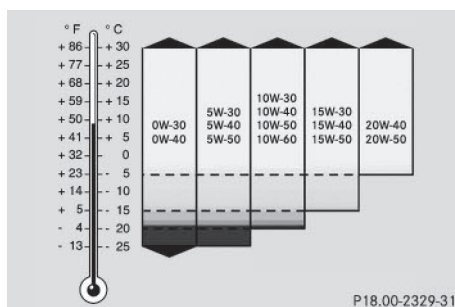

La viscosité désigne la fluidité d'un liquide. Dans le cas de l'huile moteur, une viscosité élevée indique une huile épaisse et une faible viscosité une huile légère.

Choisissez l'indice SAE (viscosité) de l'huile moteur en fonction de la température extérieure. Le tableau vous indique les indices SAE à utiliser. Lorsque la température extérieure est basse, les propriétés thermiques des huiles moteur peuvent se dégrader fortement en raison, par exemple, du vieillissement et des dépôts de suie et de carburant dus à l'utilisation du véhicule. Par conséquent, nous vous recommandons vivement d'effectuer régulièrement la vidange d'huile avec une huile moteur agréée ayant un indice SAE approprié.

Liquide de frein

⚠ ATTENTION

Au fur et à mesure de son utilisation, le liquide de frein absorbe l'humidité de l'air. Cela abaisse le point d'ébullition du liquide de frein. Si le point d'ébullition est trop bas, des bulles de vapeur peuvent se former dans le circuit de freinage lorsque les freins sont fortement sollicités. Cela réduit l'efficacité du freinage. Il y a risque d'accident.

Faites remplacer le liquide de frein aux intervalles prévues.

Pour manipuler le liquide de frein, suivez les consignes de sécurité importantes relatives aux ingrédients et lubrifiants (▷ page 307). Vous trouverez les intervalles de remplacement du liquide de frein dans le carnet de maintenance.

Utilisez uniquement un liquide de frein agréé par Mercedes-Benz et conforme à l'homologation MB 331.0.

Pour tout renseignement sur les liquides de frein agréés, adressez-vous à un atelier qualifié ou consultez le site Internet <http://bevo.mercedes-benz.com>.

- ⓘ Faites remplacer régulièrement le liquide de frein par un atelier qualifié et faites attester le remplacement dans le carnet de maintenance.

Liquide de refroidissement

Consignes de sécurité importantes

⚠ ATTENTION

Si du produit antigel entre en contact avec des composants brûlants du moteur ou du système d'échappement, il risque de s'enflammer. Il y a risque d'incendie et de blessure.

Laissez refroidir le moteur avant de faire l'appoint de produit antigel. Veillez à ne pas verser de produit antigel à côté de l'orifice de remplissage. Nettoyez soigneusement les composants encrassés avec du produit antigel avant de démarrer le moteur.

- ❗ Remplissez toujours le circuit de refroidissement avec un liquide de refroidissement préparé à l'avance et dont les proportions assurent la protection antigel souhaitée. Sinon, vous risquez d'endommager le moteur.

Pour de plus amples informations sur le liquide de refroidissement, reportez-vous aux prescriptions Mercedes-Benz relatives aux ingrédients et lubrifiants (MB 310.1), que vous pouvez par exemple trouver sur le site Internet

<http://bevo.mercedes-benz.com>. Vous pouvez également vous adresser à un atelier qualifié.

! Utilisez toujours un liquide de refroidissement approprié, même dans les pays où la température est élevée.

Sinon, le circuit de refroidissement du moteur ne sera pas protégé suffisamment contre la corrosion et la surchauffe.

i Faites remplacer régulièrement le liquide de refroidissement par un atelier qualifié et faites attester le remplacement dans le carnet de maintenance.

Le liquide de refroidissement est un mélange d'eau et de produit anticorrosion et antigel. Il sert à

- la protection contre la corrosion
- la protection antigel
- l'élévation du point d'ébullition

Si le liquide de refroidissement présente une protection antigel jusqu'à -35 °F (-37 °C), le point d'ébullition du liquide de refroidissement est à environ 266 °F (130 °C) pendant la marche.

La proportion de produit anticorrosion et antigel dans le circuit de refroidissement du moteur devrait être de

- 50 % au minimum. Le système de refroidissement du moteur est ainsi protégé du gel jusqu'à -35 °F (-37 °C) environ.
- 55 % au maximum (protection antigel jusqu'à -49 °F [-45 °C]). Sinon, la dissipation de la chaleur est compromise.

Mercedes-Benz vous recommande d'utiliser un concentré pour produit anticorrosion et antigel selon la fiche 310.1 des prescriptions Mercedes-Benz relatives aux ingrédients et lubrifiants.

i A la livraison, le circuit de refroidissement est rempli d'un liquide de refroidissement qui garantit la protection contre le gel et la corrosion.

i Le liquide de refroidissement est contrôlé à chaque échéance de maintenance par un atelier qualifié.

Capacités

Modèle	Capacité
S 63 AMG 4MATIC	8,2 US qt (7,8 l)
S 65 AMG	11,3 US qt (10,7 l)
Tous les autres modèles	12,8 US qt (12,1 l)

Lave-glace

Consignes de sécurité importantes

⚠ ATTENTION

Si du concentré pour liquide de lave-glace entre en contact avec des composants brûlants du moteur ou du système d'échappement, il risque de s'enflammer. Il y a risque d'incendie et de blessure.

Veillez à ne pas verser du concentré pour liquide de lave-glace à côté de l'orifice de remplissage.

! N'utilisez pas d'eau distillée ou désionisée dans le réservoir de liquide de lave-glace. Sinon, le capteur du niveau de remplissage risque d'être endommagé.

! Seuls les liquides de lave-glace SummerFit MB et WinterFit MB sont miscibles entre eux. Sinon, les gicleurs risquent de se boucher.

Températures supérieures au point de congélation :

- Remplissez le réservoir du lave-glace d'un mélange d'eau et de liquide de lave-glace (SummerFit MB, par exemple).

Mélangez 1 volume de SummerFit MB avec 100 volumes d'eau.

Températures inférieures au point de congélation :

- ▶ Remplissez le réservoir du lave-glace d'un mélange d'eau et de liquide de lave-glace (WinterFit MB, par exemple).

Vous trouverez les indications relatives aux proportions correctes du mélange sur le réservoir de produit antigel.

- ❗ Mélangez du liquide de lave-glace (SummerFit MB ou WinterFit MB, par exemple) à l'eau toute l'année.

Réfrigérant du système de climatisation

Consignes de sécurité importantes

Le système de climatisation de votre véhicule est rempli avec le réfrigérant R-134a.

La plaque d'information sur le type de réfrigérant utilisé se trouve sur la traverse supportant le radiateur.

- ❗ Seuls le réfrigérant R-134a et l'huile PAG agréée par Mercedes-Benz doivent être utilisés. L'huile PAG agréée ne doit pas être mélangée à une huile PAG qui n'est pas agréée pour le réfrigérant R-134a. Sinon, le système de climatisation risque d'être endommagé.

Les travaux de maintenance (remplissage de réfrigérant ou remplacement de composants, par exemple) doivent être exclusivement confiés à un atelier qualifié. Vous devez respecter toutes les prescriptions correspondantes en vigueur ainsi que la norme SAE J639.

Confiez toujours les travaux sur le système de climatisation à un atelier qualifié.

Plaque d'information sur le réfrigérant

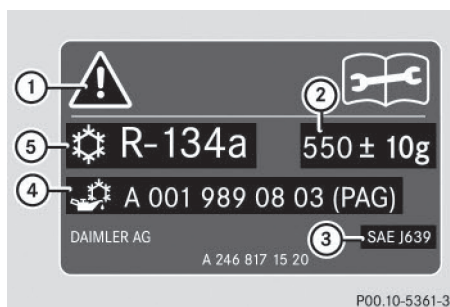

Plaque d'information sur le réfrigérant (exemple)

- ① Symboles de mise en garde
- ② Capacité de réfrigérant
- ③ Normes SAE en vigueur
- ④ Référence de l'huile PAG
- ⑤ Type de réfrigérant

Les symboles de mise en garde ① indiquent

- les dangers possibles
- que les travaux de maintenance doivent être effectués par un atelier qualifié

Capacités

Modèle	Réfrigérant
Tous les modèles	23,3 ± 0,4 oz (660 ± 10 g)

Modèle	Huile PAG
S 63 AMG 4MATIC	3,5 oz (100 g)
Tous les autres modèles	3,9 oz (110 g)

Caractéristiques du véhicule

Remarques générales

Concernant les caractéristiques indiquées pour les différents véhicules, tenez compte des remarques suivantes :

- Les hauteurs indiquées peuvent varier en fonction
 - de l'équipement pneumatique
 - du chargement
 - de l'état de la suspension
 - des équipements optionnels
- Les équipements optionnels réduisent la charge utile.

Cotes et poids

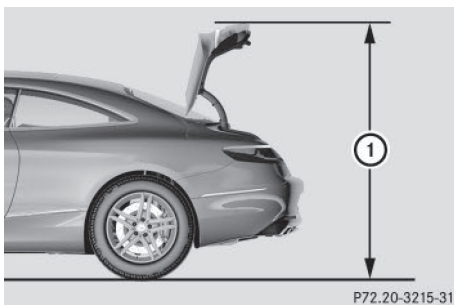

Modèle	① Hauteur de basculement
Véhicules AMG	69,1 in (1 755 mm)
Tous les autres modèles	69,1 in (1 754 mm)

Les valeurs manquantes n'étaient pas disponibles au moment de la clôture de la rédaction.

Véhicules AMG	
Longueur	198,6 in (5 044 mm)
Largeur avec rétroviseurs extérieurs déployés	83,0 in (2 108 mm)
Hauteur	56,0 in (1 422 mm)
Empattement	115,9 in (2 945 mm)
Charge maximale sur le toit	
Charge maximale dans le coffre	220 lb (100 kg)

Tous les autres modèles	
Longueur	197,9 in (5 027 mm)
Largeur avec rétroviseurs extérieurs déployés	83,0 in (2 108 mm)
Hauteur	55,9 in (1 419 mm)
Empattement	115,9 in (2 945 mm)
Charge maximale sur le toit	
Charge maximale dans le coffre	220 lb (100 kg)

Modèle	Diamètre de braquage
S 63 AMG 4MATIC	39,0 ft (11,90 m)
Tous les autres modèles	38,1 ft (11,60 m)

