



# Classe C

Notice d'utilisation

Notice d'utilisation - Classe C



2055840104

N° de commande P205 0040 43 Référence 205 584 01 04 Edition A 2016



Mercedes-Benz

## Symboles

Marques déposées :

- Bluetooth® est une marque déposée de Bluetooth SIG, Inc.
- DTS est une marque déposée de DTS, Inc.
- Dolby et MLP sont des marques déposées de Dolby Laboratories.
- BabySmart™, ESP® et PRE-SAFE® sont des marques déposées de Daimler AG.
- HomeLink® est une marque déposée de Johnson Controls.
- iPod® et iTunes® sont des marques déposées de Apple Inc.
- Burmester® est une marque déposée de Burmester Audiosysteme GmbH.
- Microsoft® et Windows media® sont des marques déposées de Microsoft Corporation.
- SIRIUS est une marque déposée de Sirius XM radio Inc.
- HD Radio est une marque déposée de iBiquity Digital Corporation.
- Gracenote® est une marque déposée de Gracenote, Inc.
- ZAGATSurvey® et les marques y afférentes sont des marques déposées de ZagatSurvey, LLC.

Dans la présente notice d'utilisation, vous trouverez les symboles suivants :

### ATTENTION

Les avertissements servent à attirer votre attention sur les situations pouvant mettre en danger votre santé ou votre vie ou pouvant mettre en danger la santé ou la vie d'autres personnes.

### Protection de l'environnement

Les remarques relatives à la protection de l'environnement vous fournissent des informations sur un comportement écologique responsable ainsi que sur l'élimination du véhicule dans le respect des règles de protection de l'environnement.

 Les remarques relatives aux dommages matériels vous informent sur les risques de dommages possibles sur votre véhicule.

 Remarques pratiques ou autres informations pouvant vous être utiles.

▶ Ce symbole indique une opération à effectuer.

▶ Une succession de ces symboles indique une suite d'opérations à effectuer.

(▷ page) Ce symbole vous indique où trouver d'autres informations relatives à un thème.

▷▷ Ce symbole indique que la description de l'avertissement ou de l'opération se poursuit à la page suivante.

**Affichage** Cette police de caractères indique un affichage sur le visuel multifonction/visuel COMAND/visuel du système audio.

 Ce symbole indique que vous pouvez trouver des informations dans la notice d'utilisation numérique.

## Mentions légales

### Internet

Pour en savoir plus sur les véhicules Mercedes-Benz et sur Daimler AG, consultez les sites Internet suivants :

<http://www.mbusa.com> (uniquement pour les Etats-Unis)

<http://www.mercedes-benz.ca> (uniquement pour le Canada)

### Rédaction

©Daimler AG : toute reproduction, traduction ou publication, même partielle, interdite sans autorisation écrite de Daimler AG.

### Constructeur du véhicule

Daimler AG  
Mercedesstraße 137  
D-70327 Stuttgart  
Allemagne

## **Bienvenue dans l'univers de Mercedes-Benz**

Avant de prendre la route pour la première fois, nous vous recommandons de lire attentivement cette notice d'utilisation et de vous familiariser avec votre véhicule. Pour votre sécurité et pour augmenter la durée de fonctionnement de votre véhicule, suivez les instructions et avertissements qui figurent dans cette notice d'utilisation. Leur non-respect peut endommager le véhicule et provoquer des dommages corporels.

Tout dommage sur le véhicule résultant du non-respect des instructions n'est pas couvert par la Mercedes-Benz Limited Warranty. Cette notice d'utilisation vous permet de trouver des informations sur les fonctions les plus importantes de votre véhicule.

Vous trouverez des informations complémentaires sur les fonctions confort dans la notice d'utilisation numérique de votre véhicule par l'intermédiaire de COMAND Online.

L'équipement ou la désignation de votre véhicule peut différer en fonction

- du modèle
- de la commande
- du pays de livraison
- de la disponibilité

Mercedes-Benz se réserve le droit de modifier les points suivants :

- Forme
- Equipement
- Solutions techniques

Dans certains cas, la description donnée peut donc différer de votre véhicule.

Les documents suivants font partie du véhicule :

- Notice d'utilisation numérique
- Notice d'utilisation
- Carnet de maintenance
- Notices d'utilisation complémentaires spécifiques à certains équipements

Conservez toujours ces documents à bord du véhicule. Remettez tous les documents au

nouveau propriétaire en cas de revente du véhicule.

- i** Vous pouvez vous procurer une version imprimée de la notice d'utilisation avec les contenus de la notice d'utilisation numérique dans un point de service Mercedes-Benz.

La version imprimée de la notice d'utilisation est disponible dans les versions suivantes :

- Notice d'utilisation du véhicule
- Notice d'utilisation complémentaire – COMAND Online
- Notice d'utilisation complémentaire – Audio 20

Vous pouvez aussi utiliser l'application « Mercedes-Benz Guides » :



Apple® iOS



Android™

Notez qu'il se peut que l'application Mercedes-Benz Guides ne soit pas encore disponible dans votre pays.

La rédaction technique de Daimler AG vous souhaite bonne route.

Mercedes-Benz USA, LLC  
Mercedes-Benz Canada, Inc.  
A Daimler Company

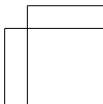
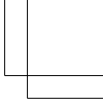
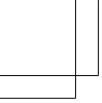

<b>Index alphabétique .....</b>	<b>4</b>	<b>Du premier coup d'œil .....</b>	<b>39</b>
<b>Notice d'utilisation numérique .....</b>	<b>28</b>	<b>Sécurité .....</b>	<b>51</b>
<b>Introduction .....</b>	<b>30</b>	<b>Ouverture et fermeture .....</b>	<b>99</b>
		<b>Sièges, volant et rétroviseurs .....</b>	<b>123</b>
		<b>Eclairage et essuie-glaces .....</b>	<b>129</b>
		<b>Climatiseur .....</b>	<b>141</b>
		<b>Conduite et stationnement .....</b>	<b>149</b>
		<b>Ordinateur de bord et affichages ....</b>	<b>219</b>
		<b>Audio 20/COMAND Online .....</b>	<b>257</b>
		<b>Rangement et autres .....</b>	<b>283</b>
		<b>Maintenance et entretien .....</b>	<b>303</b>
		<b>Assistance dépannage .....</b>	<b>313</b>
		<b>Jantes et pneumatiques .....</b>	<b>337</b>
		<b>Caractéristiques techniques .....</b>	<b>385</b>

## 1, 2, 3 ...

**4-ETS (contrôle électronique de motricité)**

voir ETS/4-ETS (Système de traction électronique)

## A

**ABS (système antiblocage de roues)**

Consignes de sécurité importantes ..... 84  
 Fonctionnement/remarques ..... 83  
 Message sur le visuel ..... 227  
 Voyant d'alerte ..... 246

**Accès en ligne aux données du véhicule**

Fonctions ..... 176  
 Généralités ..... 176  
 Internet ..... 177  
 Protection des données ..... 176

**Accès rapide aux fonctions Audio et Téléphone**

Envoi de tonalités DTMF ..... 268  
 Passage à une autre station/un autre morceau de musique ..... 268

**Accident**

Mesures automatiques après un accident ..... 75

**Additifs (huile moteur) ..... 394****Adresse de domicile**

voir également la notice d'utilisation numérique ..... 258

**Affichage**

voir Messages sur le visuel  
 voir Voyants de contrôle et d'alerte

**Affichage des défauts**

voir Messages sur le visuel

**Affichage ECO**

Fonctionnement/remarques ..... 180

**Affichage tête haute**

Affichages et éléments de commande ..... 223  
 Consignes de sécurité importantes ..... 223  
 Fonctionnement/remarques ..... 223

Mémorisation des réglages (fonction Mémoires) ..... 128  
 Réglage de la luminosité ..... 225  
 Réglage de la position ..... 225  
 Sélection des affichages ..... 225

**Aide active au stationnement**

Consignes de sécurité importantes ..... 198  
 Détection d'une place de stationnement ..... 199  
 Fonctionnement/remarques ..... 198  
 Interruption ..... 199  
 Message sur le visuel ..... 226  
 Sortie d'une place de stationnement ..... 199  
 Stationnement ..... 199

**Aide à la descente**

Fonctionnement/remarques ..... 128

**Aide à la montée**

Fonctionnement/remarques ..... 128

**Aide au démarrage du moteur ..... 327****Aide au démarrage en côte ..... 156****Aide au stationnement**

voir Caméra de recul  
 voir PARKTRONIC  
 voir Rétroviseurs extérieurs

**Airbag**

Système de classification des occupants (OCS) ..... 65  
 Voyants PASSENGER AIR BAG ..... 56

**Airbags**

Airbags de genoux ..... 64  
 Airbags frontaux (conducteur, passager) ..... 63  
 Airbags latéraux ..... 64  
 Airbags rideaux ..... 65  
 Consignes de sécurité importantes ..... 62  
 Déclenchement ..... 72  
 Introduction ..... 62  
 Message sur le visuel ..... 235

**Airbags de genoux ..... 64****Airbags latéraux ..... 64****Airbags rideaux**

Message sur le visuel ..... 233  
 Mode de fonctionnement ..... 65

<b>AIRMATIC</b>	
Fonctionnement/remarques .....	194
<b>AIRPANEL (consignes de net- toyage)</b> .....	311
<b>Alarme</b>	
Activation et désactivation de la fonction (EDW) .....	97
Arrêt (EDW) .....	97
EDW (alarme antivol et antieffrac- tion) .....	97
<b>Alarme antivol et antieffraction</b>	
voir ATA (Système d'alarme antivol)	
<b>Alarme panique</b> .....	54
<b>Alcool au volant</b> .....	179
<b>Alerte de distance (voyant d'alerte)</b> .....	253
<b>Allumage automatique de l'éclai- rage extérieur</b>	
Message sur le visuel .....	226
<b>Allume-cigare</b> .....	292, 293
<b>AMG</b>	
Train de roulement sport RIDE CONTROL AMG .....	195
<b>Anneau de remorquage</b> .....	315
<b>Anneaux de retenue</b> .....	288
<b>Antidémarrage</b> .....	97
<b>Appels</b>	
Lancement .....	279
<b>Appuie-tête</b>	
Pose et dépose (appuie-tête arrière) .....	126
Réglage .....	126
Réglage (appuie-tête arrière) .....	126
Réglage (manuel) .....	126
<b>Aquaplanage</b> .....	181
<b>Arrêt automatique du moteur (fonction ECO de démarrage et d'arrêt automatiques du moteur)</b> ....	157
<b>Arrière du véhicule</b>	
Réglage de la température .....	147
Réglage du débit d'air .....	147
<b>Arrimage des bagages</b> .....	288
<b>Arrimage des charges</b> .....	288
<b>Arrimage du chargement</b>	
voir Arrimage des charges	
<b>Assistance routière (panne)</b> .....	33
<b>Assistant adaptatif des feux de route</b>	
Activation et désactivation .....	132
Fonctionnement/remarques .....	132
Message sur le visuel .....	226
<b>Assistant à l'angle mort</b>	
voir Assistant à l'angle mort actif	
<b>Assistant à l'angle mort actif</b>	
Activation et désactivation (ordi- nateur de bord) .....	225
<b>Assistant de trajectoire</b>	
Activation et désactivation .....	210
Activation et désactivation (ordi- nateur de bord) .....	225
Fonctionnement/remarques .....	209
Message sur le visuel .....	226
voir Assistant de trajectoire actif	
<b>Assistant de trajectoire actif</b>	
Activation et désactivation (ordi- nateur de bord) .....	225
Fonctionnement/remarques .....	214
Message sur le visuel .....	226
<b>ASSYST PLUS</b>	
Affichage du message de mainte- nance .....	309
Consignes particulières de main- tenance .....	309
Masquage du message de main- tenance .....	309
Message de maintenance .....	309
Remise à zéro de l'indicateur d'in- tervalles de maintenance .....	309
Voyages à l'étranger .....	309
<b>ATA (Système d'alarme antivol)</b>	
Activation et désactivation .....	97
Arrêt de l'alarme .....	97
Fonctionnement .....	97
<b>Atelier</b>	
voir Atelier qualifié	
<b>Atelier agréé</b>	
voir Atelier qualifié	
<b>Atelier qualifié</b> .....	36
<b>ATTENTION ASSIST</b>	
Activation et désactivation .....	225
Fonctionnement/remarques .....	204
Message sur le visuel .....	226

<b>Audio 20</b>	
Visuel .....	262
<b>Autres</b> .....	292
<b>Avertissements</b>	
Étiquettes autocollantes .....	52
<b>Avertisseur actif d'angle mort</b>	
Message sur le visuel .....	226
<b>Avertisseur d'angle mort</b>	
Activation et désactivation (ordinateur de bord) .....	225
Message sur le visuel .....	226
Remarques/fonctionnement .....	207
<b>Avertisseur de distance</b>	
Fonction/remarques .....	87
<b>Avertisseur de perte de pression des pneus</b>	
Consignes de sécurité importantes .....	346
Redémarrage .....	346
Remarques générales .....	346
<b>Avertisseur sonore</b> .....	40
<b>B</b>	
<b>Bacs de rangement</b>	
Arrière .....	285
Boîte à gants .....	285
Consignes de sécurité importantes .....	284
Console centrale .....	285
Filet de rangement .....	285
Pochettes pour cartes routières ....	285
Porte-gobelets .....	292, 293
Portes .....	285
Range-lunettes .....	285
Sous l'accoudoir .....	285
<b>Balais d'essuie-glace</b>	
Consignes de sécurité importantes .....	137
Nettoyage .....	311
Remplacement .....	137
Remplacement (pare-brise) .....	137
<b>Banquette arrière fractionnable</b> .....	286
<b>BAS (système d'assistance au freinage)</b> .....	84
<b>Basculement vers l'avant et redressement des dossiers des sièges arrière</b> .....	286
<b>BAS PLUS avec assistant carrefours (freinage d'urgence assisté PLUS avec assistant carrefours)</b>	
Consignes de sécurité importantes .....	85
Fonctionnement/remarques .....	84
<b>Batterie du véhicule</b>	
Aide au démarrage du moteur .....	327
Charge .....	325
<b>Batterie haute tension</b>	
Conditions d'utilisation .....	168
Consommation d'énergie .....	168
Echauffement du câble de charge ..	169
Incendie du véhicule .....	53
Mode de fonctionnement .....	167
Problèmes lors du processus de charge .....	175
Protection contre la surtension ....	169
Recharge (boîte murale) .....	173
Recharge (borne de recharge) .....	174
Recharge (prise secteur) .....	169
Remarques générales .....	53
Soin de la batterie .....	168
Températures extérieures .....	168
Vitesse de pointe .....	168
voir Batterie haute tension	
<b>Batteries du véhicule</b>	
Consignes de sécurité importantes .....	321
<b>Bluetooth®</b>	
Entrée du code d'accès .....	276
Raccordement d'un autre téléphone portable .....	278
Recherche d'un téléphone portable .....	276
Téléphonie .....	274
voir également la notice d'utilisation numérique .....	258
<b>Boîte (coffre)</b> .....	289
<b>Boîte à gants</b> .....	285
<b>Boîte confort pour coffre</b> .....	289
<b>Boîte confort pour coffre EASY-PACK</b> .....	289
<b>Boîte de transfert</b> .....	162



**Boîte de vitesses**

voir Boîte de vitesses automatique

**Boîte de vitesses automatique**

Changement de rapport manuel ....	162
Contacteur DYNAMIC SELECT .....	158
Démarrage .....	156
Démarrage du moteur .....	154
Engagement de la marche arrière ..	161
Engagement de la position de marche .....	161
Indicateur de la boîte de vitesses (levier sélecteur DIRECT SELECT) ..	162
Indicateur du programme de conduite .....	162
Kickdown .....	162
Levier sélecteur DIRECT SELECT ...	161
Message sur le visuel .....	226
Mode de fonctionnement de secours .....	162
Palettes de changement de rapport au volant .....	162
Passage au point mort .....	161
Passage automatique dans la position de stationnement .....	161
Passage dans la position de stationnement .....	161
Passage des rapports .....	162
Position de la pédale d'accélérateur .....	162
Positions de la boîte de vitesses ....	162
Problème (défaut) .....	162
Programmes de conduite .....	162
Recommandations pour la conduite .....	162
Température de l'huile (ordinateur de bord, véhicules Mercedes-AMG) .....	225
Vue d'ensemble .....	160

**Bouchon du réservoir**

voir Ravitaillement en carburant

**Buses de ventilation**

Réglage .....	147
---------------	-----

**C****Câble de charge**

Branchement .....	172
Consignes de sécurité importantes .....	169
Débranchement .....	172
Echauffement .....	169
Élément de commande .....	170
Rangement .....	170
Voyant .....	171

**Calandre de radiateur** ..... 305**Cale** ..... 365**Californie**

Informations importantes pour les particuliers et preneurs de leasing .....	32
---	----

**Caméra à 360°**

Fonctionnement/remarques .....	201
Nettoyage .....	311

**Caméra de recul**

Activation et désactivation .....	201
Affichages sur le visuel COMAND ..	201
Affichages sur le visuel du système audio .....	201
Consignes de nettoyage .....	311
Fonctionnement/remarques .....	200

**Capot**

Consignes de sécurité importantes .....	304
Fermeture .....	305
Message sur le visuel .....	240
Ouverture .....	304

**Capteur de luminosité (message sur le visuel)** ..... 226**Capteurs (consignes de nettoyage)** ..... 311**Caractéristiques**

voir Caractéristiques techniques

**Caractéristiques du véhicule**

Charge maximale dans le coffre ....	397
Charge maximale sur le toit .....	397

**Caractéristiques techniques**

Capacités .....	389
Caractéristiques du véhicule .....	397
Informations .....	386
Pneus/roues .....	370

- Carburant**
- Additifs ..... 391
  - Affichage de l'autonomie ..... 225
  - Affichage de la consommation  
actuelle ..... 225
  - Capacité du réservoir/réserve ..... 390
  - Consignes de sécurité importantes ..... 390
  - Données statistiques ..... 225
  - Jauge ..... 41
  - Problème (défaut) ..... 166
  - Qualité de l'essence ..... 390
  - Ravitaillement en carburant ..... 162
  - Recommandations pour la conduite ..... 179
  - Remarques sur la consommation .. 392
  - Véhicules polycarburants ..... 392
- Carnet d'adresses**  
voir également la notice d'utilisation numérique ..... 258
- Carte mémoire (audio)** ..... 225
- Carte mémoire SD**  
voir également la notice d'utilisation numérique ..... 258
- Cas d'urgence**  
Mesures automatiques après un accident ..... 75
- CD**  
voir également la notice d'utilisation numérique ..... 258
- Ceintures**  
voir Ceintures de sécurité
- Ceintures de sécurité**
- Ajustement des ceintures du conducteur et du passager ..... 61
  - Bouclage ..... 59
  - Consignes de sécurité importantes ..... 57
  - Débouclage ..... 60
  - Introduction ..... 56
  - Nettoyage ..... 311
  - Réglage en hauteur ..... 59
  - Siège central arrière ..... 60
  - Utilisation correcte ..... 58
  - Voyant d'alerte ..... 242
  - Voyant d'alerte (fonctionnement) .... 61
- Cendriers** ..... 292, 293
- Centre d'assistance à la clientèle** ..... 36
- Chaînes neige** ..... 341
- Changements des réglages du système de verrouillage** ..... 102
- Charge maximale dans le coffre** ..... 397
- Charge maximale sur le toit** ..... 397
- Chauffage**  
voir Climatisation
- Chauffage de la lunette arrière**
- Mise en marche et arrêt ..... 147
  - Problème (défaut) ..... 147
- Clé**
- Clé de secours ..... 102
  - Consignes de sécurité importantes ..... 100
  - Contrôle des piles ..... 103
  - Démarrage du moteur ..... 154
  - Fonction de démarrage KEYLESS-GO ..... 102
  - Message sur le visuel ..... 226
  - Modification de la programmation ..... 102
  - Perte ..... 104
  - Positions de la clé dans le contacteur d'allumage ..... 152
  - Problème (défaut) ..... 104
  - Remplacement des piles ..... 104
  - Verrouillage et déverrouillage centralisés des portes ..... 101
  - Vue d'ensemble ..... 100
- Clé de secours**
- Déverrouillage de la porte du conducteur ..... 105
  - Fonctionnement/remarques ..... 102
  - Rangement ..... 103
  - Retrait ..... 103
  - Verrouillage du véhicule ..... 106
- Clé du véhicule**  
voir Clé
- Clignotants**
- Allumage et extinction ..... 131
  - Message sur le visuel ..... 226
  - Remplacement des ampoules arrière ..... 136
  - Remplacement des ampoules avant ..... 135

**Climatisation**

Activation et désactivation de la fonction de synchronisation .....	147
Dégivrage du pare-brise .....	147
Désembuage des vitres .....	147
Ionisation .....	147
Mise en marche et arrêt .....	147
Mise en marche et arrêt du chauffage de la lunette arrière .....	147
Mise en marche et arrêt du recyclage d'air .....	147
Mise en marche et arrêt du système d'utilisation de la chaleur résiduelle .....	147
Parfumeur d'ambiance .....	147
Préclimatisation avant l'heure de départ .....	147
Préclimatisation par l'intermédiaire de la clé .....	147
Problèmes relatifs à la fonction de refroidissement avec déshumidification de l'air .....	147
Problèmes relatifs au chauffage de la lunette arrière .....	147
Réfrigérant .....	396
Réfrigérant (capacité) .....	397
Refroidissement avec déshumidification de l'air .....	147
Réglage de la répartition d'air .....	147
Réglage de la température .....	147
Réglage du débit d'air .....	147
Réglage du mode de régulation de la climatisation .....	147
Régulation automatique .....	147
Remarques générales .....	142
Unité de commande arrière .....	145
Unité de commande du climatiseur automatique THERMATIC 2 zones .....	143
Unité de commande du THERMOTRONIC (climatiseur automatique 3 zones) .....	145
Voyant .....	147
Vue d'ensemble des systèmes .....	142

**Climatiseur**

voir Climatisation

<b>Code peinture</b> .....	388
----------------------------	-----

**Code QR**

Application « Mercedes-Benz Guides » .....	1
Fiche de désincarcération .....	37

**Coffre**

Consignes de sécurité importantes .....	106
Cotes d'ouverture .....	397
Détection d'obstacles .....	107
Message sur le visuel .....	226
Ouverture automatique de l'extérieur .....	109
Ouverture automatique de l'intérieur .....	112
Ouverture et fermeture .....	106
Ouverture et fermeture automatiques de l'extérieur .....	108
Ouverture et fermeture automatiques de l'intérieur .....	111
Ouverture et fermeture de l'extérieur (HANDS-FREE ACCESS) .....	110
Ouverture et fermeture manuelles de l'extérieur .....	108
Verrouillage séparé .....	112

**COLLISION PREVENTION ASSIST****PLUS**

Activation et désactivation .....	225
Fonctionnement/remarques .....	86
Message sur le visuel .....	226

**COMAND**

Sélecteur .....	263
-----------------	-----

**COMAND Online**

Sélecteur .....	264
Visuel .....	262

**Combiné d'instruments**

Voyants de contrôle et d'alerte .....	42
Vue d'ensemble .....	41

**Combiné interrupteur** ..... 131**Compartment de rangement**

voir Possibilités de rangement

**Compartment de rangement sous****le plancher du coffre** ..... 290**Composants du véhicule commandés par radio**

Déclaration de conformité .....	35
---------------------------------	----

**Compte-tours** ..... 220

### Concessionnaire Mercedes-Benz agréé

voir Atelier qualifié

**Consignes de rodage** ..... 150

### Consignes de sécurité

Véhicule hybride ..... 52

### Console centrale

Partie inférieure ..... 47, 48

Partie supérieure ..... 46

### Contacteur d'allumage

voir Positions de la clé

### Contacteur DYNAMIC SELECT

Boîte de vitesses automatique ..... 158

Mode hybride rechargeable ..... 218

### Contenu du réservoir

Affichage ..... 41

**Contrôle des gaz d'échappement** .... 179

### Correcteur de niveau

AIRMATIC ..... 194

**Couple de serrage des vis de roue** .. 369

### Courant de charge maximal

Réglage (câble de charge) ..... 170

### Crevaision

Changement de roue/montage de la roue de secours ..... 364

Pneus MOExtended ..... 316

Préparation du véhicule ..... 316

Trousse anticrevaision TIREFIT ..... 318

### Cric

Utilisation ..... 366

**Crochet pour sac** ..... 289

## D

**Décharge profonde (batterie haute tension)** ..... 324

**Déclarations de conformité** ..... 35

### Démarrage

Boîte de vitesses automatique ..... 156

**Démarrage (moteur)** ..... 154

**Démarrage automatique du moteur (fonction ECO de démarrage et d'arrêt automatiques du moteur)** ..... 157

### Démarrage du moteur par remorquage du véhicule

Consignes de sécurité importantes ..... 330

Démarrage de secours du moteur .. 333

### Démarrage du véhicule

Aide au démarrage en côte ..... 156

Remarques générales ..... 156

### Détecteur de panneaux de signalisation

Activation et désactivation de la fonction d'avertissement ..... 225

Affichage sur le combiné d'instruments ..... 206

Consignes de sécurité importantes ..... 206

Fonctionnement/remarques ..... 206

Message sur le visuel ..... 226

### Déverrouillage

De l'intérieur (touche de déverrouillage centralisé) ..... 105

Déverrouillage de secours ..... 105

### Déverrouillage de secours

Coffre ..... 113

Véhicule ..... 105

**Dimensions du véhicule** ..... 397

### Direction

Message sur le visuel ..... 241

Voyant d'alerte ..... 255

### Direction active et fonction

#### Stop & Go Pilot (DISTRONIC PLUS)

Message sur le visuel ..... 226

**Direction active STEER CONTROL** ..... 96

**Directives de chargement** ..... 284

### DISTRONIC PLUS

Activation ..... 185

Affichage sur le visuel multifonction ..... 187

Arrêt du véhicule ..... 187

Avec direction active et Stop&Go Pilot ..... 189

Conditions d'activation ..... 185

Conduite avec le DISTRONIC PLUS ..... 186

Consignes de sécurité importantes ..... 183

Désactivation ..... 187

Fonctionnement/remarques .....	183	<b>Eclairage d'intersection</b>	
Lever du régulateur de vitesse .....	185	Fonctionnement/remarques .....	131
Message sur le visuel .....	226	Message sur le visuel .....	226
Recommandations pour la conduite .....	188	<b>Eclairage de jour</b>	
Réglage de la distance de consigne .....	187	Activation et désactivation (ordinateur de bord) .....	225
<b>Données statistiques (ordinateur de bord)</b> .....	225	Fonctionnement/remarques .....	131
<b>Droits d'auteur</b> .....	38	Message sur le visuel .....	226
<b>DVD audio</b>		<b>Eclairage de la plaque d'immatriculation (message sur le visuel)</b> .....	226
Lecture (ordinateur de bord) .....	225	<b>Eclairage de secours actif en cas d'accident</b> .....	133
<b>DVD vidéo</b>		<b>Eclairage des instruments</b> .....	221
Lecture (ordinateur de bord) .....	225	<b>Eclairage extérieur</b>	
voir également la notice d'utilisation numérique .....	258	voir Eclairage	
		voir Eclairage extérieur automatique	
		<b>Eclairage extérieur automatique</b> .....	131
		<b>Eclairage intérieur</b>	
		Commande automatique .....	133
		Commande manuelle .....	133
		Eclairage de secours .....	133
		Spot de lecture .....	133
		Vue d'ensemble .....	133
		<b>Electronique du moteur</b>	
		Problème (défaut) .....	158
		<b>Emetteur-récepteur</b>	
		Montage .....	386
		<b>Enfants</b>	
		Sécurité pour siège-enfant .....	77
		Systèmes de retenue .....	77
		<b>Entrée de l'adresse</b>	
		voir également la notice d'utilisation numérique .....	258
		<b>Entretien</b>	
		AIRPANEL .....	311
		Balais d'essuie-glace .....	311
		Caméra à 360° .....	311
		Caméra de recul .....	311
		Capteurs .....	311
		Ceintures de sécurité .....	311
		Clignotants intégrés aux rétroviseurs .....	311
		Consignes .....	309
		Eclairage extérieur .....	311
		Garniture de toit .....	311
		Garnitures en plastique .....	311
		Housses .....	311
<b>E</b>			
<b>EBD (distribution de la force de freinage électronique)</b>			
Fonctionnement/remarques .....	94		
<b>EBD (répartiteur électronique de freinage)</b>			
Message sur le visuel .....	231		
<b>Eclairage</b>			
Activation et désactivation de l'éclairage de jour (ordinateur de bord) .....	225		
Activation et désactivation de la fonction spot .....	225		
Appel de phares .....	131		
Assistant adaptatif des feux de route .....	132		
Clignotants .....	131		
Commutateur d'éclairage .....	130		
Eclairage d'intersection .....	131		
Eclairage extérieur automatique .....	131		
Feu antibrouillard arrière .....	131		
Feux de croisement .....	131		
Feux de détresse .....	130		
Feux de position .....	131		
Feux de route .....	131		
Feux de stationnement .....	131		
Réglage de l'éclairage extérieur .....	130		
Remarques générales .....	130		
<b>Eclairage actif dans les virages</b>			
Message sur le visuel .....	226		

- Inserts décoratifs ..... 311
- Inserts décoratifs en bois ..... 311
- Intérieur du véhicule ..... 311
- Jantes ..... 311
- Lavage manuel ..... 311
- Levier de vitesses/levier sélec-  
teur ..... 311
- Moquette ..... 311
- Nettoyeur haute pression ..... 311
- Peinture ..... 311
- Peinture mate ..... 311
- Sorties d'échappement ..... 311
- Station de lavage ..... 310
- Visuel ..... 311
- Vitres ..... 311
- Epuration des gaz d'échappement**  
Informations relatives à la main-  
tenance et à la garantie contrac-  
tuelle ..... 31
- Équipement pneumatique**  
Pneus ..... 372
- ESP® (Contrôle électronique de la  
trajectoire)**  
Consignes de sécurité importan-  
tes ..... 90
- Fonctionnement/remarques ..... 89
- Message sur le visuel ..... 227
- Stabilisation de la remorque ..... 93
- Voyant d'alerte ..... 248
- ESP® (régulation du comporte-  
ment dynamique)**  
Caractéristiques ..... 90
- Désactivation et activation (à l'ex-  
ception des véhicules  
Mercedes-AMG) ..... 90
- Désactivation et activation (ordi-  
nateur de bord, à l'exception des  
véhicules Mercedes-AMG) ..... 225
- Désactivation et activation (tou-  
che, véhicules Mercedes-AMG) ..... 91
- Remarques générales ..... 89
- Système de stabilisation en cas  
de vent latéral ..... 93
- Essuie-glaces**  
Mise en marche et arrêt ..... 137
- Problème (défaut) ..... 140
- Remplacement des balais ..... 137
- ETS/4-ETS (Système de traction  
électronique)** ..... 90
- F**
- Favoris**  
Ajout ..... 269
- Effacement ..... 269
- Vue d'ensemble ..... 269
- Fermeture confort** ..... 114
- Feu antibrouillard arrière**  
Allumage et extinction ..... 131
- Message sur le visuel ..... 226
- Feux arrière**  
Message sur le visuel ..... 226
- voir Eclairage
- Feux de croisement**  
Allumage et extinction ..... 131
- Message sur le visuel ..... 226
- Remplacement des ampoules ..... 135
- Feux de détresse** ..... 130
- Feux de position**  
Allumage et extinction ..... 131
- Feux de position latéraux (Mes-  
sage sur le visuel)** ..... 226
- Feux de recul**  
Remplacement des ampoules ..... 136
- Feux de recul (message sur le  
visuel)** ..... 226
- Feux de route**  
Allumage et extinction ..... 131
- Assistant adaptatif des feux de  
route ..... 132
- Message sur le visuel ..... 226
- Remplacement des ampoules ..... 135
- Feux de stationnement**  
Allumage et extinction ..... 131
- Message sur le visuel ..... 226
- Feux stop**  
Message sur le visuel ..... 226
- Fiche de désincarcération** ..... 37
- Fichiers musicaux**  
voir également la notice d'utilisa-  
tion numérique ..... 258
- Filet de rangement** ..... 285

**Fonction d'inversion**

Coffre .....	107
Stores pare-soleil .....	118
Toit ouvrant .....	116
Toit ouvrant panoramique .....	116
Vitres latérales .....	113

**Fonction de démarrage et d'arrêt automatiques du moteur**

voir Fonction ECO de démarrage et d'arrêt automatiques du moteur

**Fonction de reconnaissance de l'écriture manuscrite**

Pavé tactile .....	266
--------------------	-----

**Fonction ECO de démarrage et d'arrêt automatiques du moteur**

Arrêt automatique du moteur .....	157
Consignes de sécurité importantes .....	157
Démarrage automatique du moteur .....	157
Désactivation et activation .....	157
Introduction .....	157
Remarques générales .....	157

**Fonction HOLD**

Activation .....	193
Conditions d'activation .....	192
Désactivation .....	193
Fonctionnement/remarques .....	192
Remarques générales .....	192

**Fonction Mémoires****Fonctionnement/remarques**

Fonctionnement/remarques .....	181
--------------------------------	-----

**Fonctions Online et Internet**

Déconnexion .....	281
Etablissement de la connexion .....	280

**Frein**

BAS PLUS avec assistant carrefours .....	84
Système de freinage à récupération d'énergie .....	54

**FREINAGE ADAPTATIF****Freinage d'urgence assisté**

voir BAS (système d'assistance au freinage)

**Freinage d'urgence assisté adaptatif**

Fonctionnement/remarques .....	88
--------------------------------	----

**Frein de stationnement**

Frein de stationnement électrique .....	178
Message sur le visuel .....	226

**Frein PRE-SAFE®**

Activation et désactivation .....	225
Consignes de sécurité importantes .....	94
Fonctionnement/remarques .....	94
Voyant d'alerte .....	253

**Freins**

ABS .....	83
Aide au démarrage en côte .....	156
BAS .....	84
Consignes de sécurité importantes .....	180
EBD .....	94
Fonction HOLD .....	192
Freinage d'urgence assisté adaptatif .....	88
Frein de stationnement .....	178
Liquide de frein (remarques) .....	394
Maintenance .....	180
Message sur le visuel .....	227
Recommandations pour la conduite .....	180
Système de freinage haute performance .....	180
Voyant d'alerte .....	244
Voyant d'alerte RBS .....	244

**Fréquences**

Radiotéléphone .....	386
Téléphone portable .....	386

**Fusibles**

Avant le remplacement .....	334
Boîte à fusibles à l'extrémité de la planche de bord .....	334
Boîte à fusibles au niveau du plancher côté passager .....	334
Boîte à fusibles dans le coffre .....	336
Boîte à fusibles dans le compartiment moteur .....	335
Consignes de sécurité importantes .....	333
Tableau des fusibles .....	336

**G**

<b>Garantie légale</b> .....	31
<b>Garniture de toit et moquette (consignes de nettoyage)</b> .....	311
<b>Garnitures en plastique (consignes de nettoyage)</b> .....	311
<b>Gilet de sécurité</b> .....	314
<b>Graphique du système d'aide (ordinateur de bord)</b> .....	225
<b>Groupe trajectoire</b> .....	207
<b>Guidage</b> voir également la notice d'utilisation numérique .....	258
<b>Guidage (mode Navigation)</b> .....	225

**H**

<b>HANDS-FREE ACCESS</b> .....	110
<b>Huile</b> voir Huile moteur	
<b>Huile moteur</b>	
Additifs .....	394
Appoint .....	306
Capacité .....	393
Contrôle du niveau d'huile .....	305
Contrôle du niveau d'huile (jauge à huile) .....	306
Message sur le visuel .....	226
Remarques relatives à la qualité ....	393
Remarques sur le niveau d'huile et la consommation .....	305
Température (ordinateur de bord, véhicules Mercedes-AMG) .....	225
Viscosité .....	394
<b>Huiles moteur</b>	
Remarques générales .....	393

**I**

<b>Indicateur de la boîte de vitesses</b> ....	162
<b>Indicateur de la boîte de vitesses (levier sélecteur DIRECT SELECT)</b> ....	162
<b>Indicateur de température extérieure</b> .....	220

**Indicateur de vitesse**

Segments .....	220
Sur le combiné d'instruments .....	41
voir Combiné d'instruments	

**Indicateur de vitesse numérique** .... 225**Indicateur du rapport engagé (ordinateur de bord, véhicules****Mercedes-AMG)** .....

225

**Indicateurs de direction**

voir Clignotants

**Ingrédients et lubrifiants**

Carburant .....	389
Consignes de sécurité importantes .....	389
Huile moteur .....	393
Liquide de frein .....	394
Liquide de lave-glace .....	395
Liquide de refroidissement (moteur) .....	394
Réfrigérant (climatiseur) .....	396

**Inserts décoratifs (consignes de nettoyage)** .....

311

**Inserts décoratifs en bois (consignes de nettoyage)** .....

311

**Intelligent Light System**

Message sur le visuel .....	226
-----------------------------	-----

**iPod®**

voir également la notice d'utilisation numérique .....	258
--	-----

**Itinéraires (mode Navigation)**

voir Guidage (mode Navigation)

**J**

**Jantes**

Chaînes neige .....	341
Informations sur la conduite .....	338
Nettoyage .....	311
Remarques générales .....	370

**Jauge de carburant**

Affichage de l'autonomie (ordinateur de bord) .....	225
---	-----

**K**

**KEYLESS-GO**

Désactivation .....	101
Déverrouillage .....	101



Message sur le visuel .....	226
Retrait de la touche de démarrage et d'arrêt .....	153
Verrouillage .....	101
<b>Kickdown</b>	
Recommandations pour la con- duite .....	162
<b>Kit anticrevaision TIREFIT</b>	
Non-obtention de la pression de gonflage .....	320
Obtention de la pression de gon- flage .....	320
<b>L</b>	
<b>Lave-glace</b>	
Appoint .....	308
Remarques .....	395
<b>Lecteur de CD (ordinateur de bord) ..</b>	225
<b>Lève-vitres</b>	
voir Vitres latérales	
<b>Levier de vitesses/levier sélecteur (consignes de nettoyage) .....</b>	311
<b>Levier sélecteur</b>	
voir Boîte de vitesses automatique	
<b>Levier sélecteur DIRECT SELECT</b>	
Boîte de vitesses automatique .....	161
<b>LINGUATRONIC</b>	
voir Notice d'utilisation spécifique	
<b>Liquide de frein</b>	
Message sur le visuel .....	231
Remarques .....	394
<b>Liquide de lave-glace</b>	
Message sur le visuel .....	226
voir Lave-glace	
<b>Liquide de refroidissement (moteur)</b>	
Capacité .....	395
Consignes de sécurité importan- tes .....	394
Contrôle du niveau .....	307
Indicateur de température .....	220
Message sur le visuel .....	237
Voyant d'alerte .....	252

**M****mbrace**

Appel d'urgence .....	294
Autodiagnostic .....	294
Message sur le visuel .....	226
Priorité des appels .....	297
Remarques générales .....	293
Système .....	294
Touche d'appel d'information MB ..	297
Touche d'appel de dépannage .....	296

**Mémoire des messages (ordina-  
teur de bord) .....**

226

**Menu Maintenance (ordinateur de  
bord) .....**

225

**Mercedes-Benz Intelligent Drive**

Aide active au stationnement .....	198
Assistant de trajectoire .....	209
Assistant de trajectoire actif .....	214
ATTENTION ASSIST .....	204
Avertisseur actif d'angle mort .....	210
Avertisseur d'angle mort .....	207
Caméra à 360° .....	201
Caméra de recul .....	200
Détecteur de panneaux de signa- lisation .....	206
DISTRONIC PLUS .....	183
DISTRONIC PLUS avec direction active et Stop&Go Pilot .....	189
PARKTRONIC .....	196
PRE-SAFE® (protection préven- tive des occupants) .....	74
PRE-SAFE® PLUS (protection pré- ventive des occupants PLUS) .....	75
Remarques générales .....	181

**Message de maintenance**

voir ASSYST PLUS

**Messages**

voir Messages sur le visuel  
voir Voyants de contrôle et d'alerte

**Messages d'information routière**

voir également la notice d'utilisa-  
tion numérique .....

258

**Messages de défaut**

voir Messages sur le visuel

<b>Messages sur le visuel</b>	
Affichage (ordinateur de bord) .....	226
ASSYST PLUS .....	309
Clé SmartKey .....	226
Eclairage .....	226
Introduction .....	226
KEYLESS-GO .....	226
Masquage (ordinateur de bord) .....	226
Moteur .....	237
Pneus .....	238
Remarques générales .....	226
Systèmes de sécurité .....	227
Véhicule .....	240
<b>Miroir de courtoisie (pare-soleil) .....</b>	<b>292</b>
<b>Miroirs</b>	
voir Miroir de courtoisie (pare-soleil)	
<b>Mise en marche et arrêt de la fonction refroidissement avec déshumidification de l'air .....</b>	<b>147</b>
<b>Mise en marche et arrêt du recyclage d'air .....</b>	<b>147</b>
<b>Mode de fonctionnement de secours de la boîte de vitesses automatique .....</b>	<b>162</b>
<b>Mode hybride rechargeable</b>	
Affichage de l'autonomie totale et de l'autonomie électrique .....	218
Affichage du flux d'énergie .....	218
Arrêt automatique du moteur (fonction ECO de démarrage et d'arrêt automatiques du moteur) ...	218
Arrêt du véhicule .....	218
Batterie haute tension (état de charge) .....	218
Combiné d'instruments (indicateur de puissance) .....	218
Consignes de sécurité importantes .....	217
Consommation de carburant .....	218
Consommation de carburant (COMAND Online) .....	218
Contacteur DYNAMIC SELECT .....	218
Démarrage automatique du moteur (fonction ECO de démarrage et d'arrêt automatiques du moteur) .....	218
Démarrage du moteur .....	218
Démarrage du véhicule .....	218
Démarrage silencieux .....	218
Energie électrique produite	218
(COMAND Online) .....	218
Etat de charge de la batterie haute tension .....	218
Fonction ECO de démarrage et d'arrêt automatiques du moteur ...	218
Gestion d'énergie en fonction des données cartographiques .....	218
Indicateur de puissance du moteur électrique .....	218
Indicateur READY .....	218
Mode de fonctionnement .....	218
Moteur électrique (indicateur de puissance) .....	218
Pédale d'accélérateur tactile .....	218
Poussée .....	218
Problèmes relatifs au moteur thermique .....	218
Problèmes relatifs au système de freinage à récupération d'énergie ..	218
Problèmes relatifs au système hybride .....	218
Problèmes relatifs aux SRS (systèmes de retenue supplémentaires) .....	218
Programme de conduite manuel ...	218
Recommandations pour la conduite .....	218
Remarques générales .....	216
Remise à zéro des valeurs (COMAND Online) .....	218
Stationnement .....	218
Système de freinage à récupération d'énergie .....	217
Utilisation (ordinateur de bord) .....	218
Vue d'ensemble du combiné d'instruments .....	218
Vue d'ensemble du système hybride .....	218
<b>Mode maniabilité Sport</b>	
Témoin d'avertissement .....	251
<b>Mode Radio</b>	
voir également la notice d'utilisation numérique .....	258

**Montage des roues**

Abaissement du véhicule .....	369
Dépose de la roue .....	368
Immobilisation du véhicule .....	365
Levage du véhicule .....	366
Montage de la roue .....	369
Préparation du véhicule .....	365

**Moteur**

Aide au démarrage .....	327
Arrêt .....	178
Démarrage (consignes de sécurité importantes) .....	154
Démarrage avec la clé .....	154
Démarrage avec la touche de démarrage et d'arrêt .....	155
Démarrage du moteur avec un smartphone .....	155
Démarrage par remorquage du véhicule .....	333
Fonction ECO de démarrage et d'arrêt automatiques du moteur ....	157
Fonctionnement irrégulier .....	158
Message sur le visuel .....	237
Numéro du moteur .....	389
Problèmes de démarrage .....	158
Voyant d'alerte (diagnostic moteur) .....	241

**MP3**

Lecture .....	225
voir également la notice d'utilisation numérique .....	258
voir la notice d'utilisation spécifique	

**N****Navigation**

Affichage ou masquage du menu ...	271
Menu (ordinateur de bord) .....	225
voir également la notice d'utilisation numérique .....	258
voir la notice d'utilisation spécifique	

**Nettoyeur haute pression** ..... 311**Notice d'utilisation**

Équipement du véhicule .....	31
Vue d'ensemble .....	31

**Notice d'utilisation numérique**

Aide .....	28
Introduction .....	28

**Numéro d'appel**

Entrée .....	279
--------------	-----

**Numéro d'identification du véhicule**

voir NIV

**O****OCS**

Autodiagnostic du système .....	68
Conditions .....	65
Mode de fonctionnement .....	66
Problèmes .....	70

**Ordinateur de bord**

Affichage du message de maintenance .....	309
Affichage standard .....	225
Affichage tête haute .....	223
Consignes de sécurité importantes .....	220
DISTRONIC PLUS .....	187
Lecture des DVD vidéo .....	225
Mémoire des messages .....	226
Menu Graphique du système d'aide .....	225
Menu Maintenance .....	225
Menu Médias .....	225
Menu Navigation .....	225
Menu Radio .....	225
Messages sur le visuel .....	226
Sous-menu Éclairage .....	225
Sous-menu Réglages d'usine .....	225
Utilisation .....	221
Vue d'ensemble des menus .....	225

**Ouverture confort** ..... 114**Ouverture et fermeture de la garniture latérale** ..... 136**P****Pack d'assistance à la conduite****Plus** ..... 210**Palettes de changement de rapport au volant** ..... 162**Panne**

Où trouver...? .....	314
voir Crevaision	
voir Remorquage	

- Pare-brise**  
 Dégivrage ..... 147
- Pare-soleil** ..... 292
- PARKTRONIC**  
 Consignes de sécurité importantes ..... 196  
 Désactivation et activation ..... 198  
 Fonctionnement/remarques ..... 196  
 Portée des capteurs ..... 197  
 Problème (défaut) ..... 198  
 Systèmes d'aide à la conduite ..... 196  
 Voyants ..... 198
- PASSENGER AIR BAG**  
 Message sur le visuel ..... 235  
 Problèmes (défaut) ..... 235  
 Voyants ..... 56
- Pavé tactile**  
 Accès rapide aux fonctions Audio et Téléphone ..... 268  
 Affichage de l'accès rapide aux fonctions Audio et Téléphone ..... 265  
 Caractères proposés ..... 267  
 Commande gestuelle ..... 264  
 Effacement d'un caractère ..... 267  
 Entrée de caractères ..... 267  
 Favoris ..... 269  
 Fonction de reconnaissance de l'écriture manuscrite ..... 266  
 Passage à une autre ligne de saisie ..... 267  
 Passage à une autre station/un autre morceau de musique ..... 268  
 Saisie d'une espace ..... 267  
 Utilisation du pavé tactile ..... 264  
 Vue d'ensemble ..... 264
- Pédale de frein**  
 Résistance et course de la pédale ... 54
- Peinture (consignes de nettoyage)** .. 311
- Peinture mate (consignes de nettoyage)** ..... 311
- Pièces d'origine** ..... 30
- Pile de la clé**  
 Consignes de sécurité importantes ..... 103  
 Contrôle ..... 103  
 Remplacement ..... 104
- Planche de bord**  
 Vue d'ensemble ..... 40  
 voir Combiné d'instruments
- Plaque constructeur**  
 voir Plaque constructeur du véhicule
- Plaque constructeur du véhicule** ..... 388
- Pneus**  
 Augmentation du poids du véhicule due à l'équipement optionnel (définition) ..... 362  
 Bande de roulement (définition) .... 363  
 Bar (définition) ..... 361  
 Chaînes neige ..... 341  
 Changement de roue ..... 364  
 Charge maximale des pneus ..... 360  
 Charge maximale des pneus (définition) ..... 362  
 Charge maximale par pneu (définition) ..... 363  
 Classes de qualité des pneus ..... 355  
 Code de charge (définition) ..... 362  
 Consignes de sécurité importantes ..... 338  
 Contrôle ..... 339  
 Définitions de termes ..... 361  
 DOT, numéro d'identification du pneu (TIN) ..... 360  
 DOT (ministère des Transports) (définition) ..... 361  
 Durée de vie ..... 340  
 Equipement pneumatique ..... 372  
 Indicateur d'usure (définition) ..... 363  
 Indice de charge ..... 360  
 Indice de charge (définition) ..... 363  
 Indice de vitesse (définition) ..... 362  
 Informations sur la conduite ..... 338  
 Inscriptions (vue d'ensemble) ..... 357  
 Jantes (définition) ..... 362  
 Kilopascal (kPa) (définition) ..... 362  
 Limite totale de charge (définition) ..... 363  
 Message sur le visuel ..... 238  
 Paroi (définition) ..... 363  
 PBV (Poids brut du véhicule) (définition) ..... 362  
 Permutation ..... 364  
 PNBE (poids nominal brut sur l'esieu) (définition) ..... 362

- PNBV (Poids nominal brut du véhicule) (définition) ..... 362
- Pneus MOExtended ..... 340
- Poids à vide (définition) ..... 362
- Poids de l'équipement optionnel (définition) ..... 363
- Poids maximal autorisé en charge (définition) ..... 362
- Poids moyen des occupants du véhicule (définition) ..... 361
- Pression de gonflage maximale autorisée (définition) ..... 363
- Pression de gonflage recommandée ..... 361
- Pression des pneus (définition) ..... 363
- Propriétés ..... 361
- PSI (Livre par pouce carré) ..... 363
- Rapport hauteur/section (définition) ..... 363
- Remarques générales ..... 370
- Répartition des passagers (définition) ..... 363
- Semelle du pneu ..... 340
- Sens de rotation ..... 364
- Standards uniformes de classification de la qualité des pneus (définition) ..... 361
- Stockage ..... 364
- Structure et propriétés (définition) ..... 361
- Taille, capacité de charge, indice de vitesse ..... 357
- Taille des pneus (caractéristiques) ..... 370
- Talon (définition) ..... 363
- Température ..... 356
- TIN (numéro d'identification du pneu) (définition) ..... 363
- Traction ..... 356
- Traction (définition) ..... 363
- Usure de la bande de roulement .... 356
- Utilisation de pneus été en hiver ... 341  
voir Crevaison
- Pneus été**
- Utilisation en hiver ..... 341
- Pneus hiver**
- Pneus M+S ..... 341
- Pneus M+S** ..... 341
- Pneus MOExtended** ..... 316
- Point de service**  
voir Atelier qualifié
- Porte-bagages** ..... 291
- Porte-boissons**  
voir Porte-gobelets
- Porte du conducteur**  
voir Portes
- Porte-gobelets**
- Arrière ..... 292, 293
- Consignes de sécurité importantes ..... 292, 293
- Isotherme ..... 292, 293
- Portes**
- Consignes de sécurité importantes ..... 104
- Déverrouillage de secours ..... 105
- Message sur le visuel ..... 226
- Ouverture de l'intérieur ..... 105
- Verrouillage automatique (conducteur) ..... 105
- Verrouillage de secours ..... 106
- Verrouillage et déverrouillage centralisés (clé) ..... 101
- Positions de la clé**
- Clé SmartKey ..... 152
- Touche de démarrage et d'arrêt .... 152
- Possibilités de rangement** ..... 284
- PRE-SAFE® (protection préventive des occupants)**
- Mode de fonctionnement ..... 74
- PRE-SAFE® PLUS (protection préventive des occupants PLUS)**
- Mode de fonctionnement ..... 75
- Pression de gonflage**  
voir Pression des pneus
- Pression des pneus**
- Affichage (ordinateur de bord) ..... 347
- Contrôle manuel ..... 346
- Message sur le visuel ..... 238
- Non-obtention de la pression (TIREFIT) ..... 320
- Obtention de la pression (TIREFIT) ..... 320
- Pression maximale ..... 345
- Pression recommandée ..... 342
- Remarques ..... 343

- Pression de suralimentation (ordinateur de bord, véhicules Mercedes-AMG)** ..... 225
- Prise 12 V**  
voir Prises
- Prise de diagnostic** ..... 35
- Prises**  
Arrière ..... 292, 293  
Coffre ..... 292, 293  
Console centrale ..... 292, 293  
Remarques générales ..... 292, 293
- Programmes de conduite**  
Affichage (levier sélecteur DIRECT SELECT) ..... 162  
Boîte de vitesses automatique ..... 162
- Projecteurs**  
Buée à l'intérieur ..... 130  
Lave-phares (remarques) ..... 395
- Protection antivol**  
Antidémarrage ..... 97  
EDW (alarme antivol et antieffraction) ..... 97
- Protection contre les insectes au niveau du radiateur** ..... 305
- Protection de l'environnement**  
Remarques générales ..... 30
- R**
- Raccordement d'un appareil USB**  
voir également la notice d'utilisation numérique ..... 258
- RACE START (véhicules Mercedes-AMG)** ..... 193
- Radio**  
Activation ..... 281  
Affichage du radiotexte ..... 282  
Réglage de la bande de fréquences ..... 282  
Sélection d'une station ..... 225  
Vue d'ensemble ..... 281  
voir la notice d'utilisation spécifique
- Radiotéléphone**  
Fréquences ..... 386  
Puissance d'émission (maximale) .. 386
- Range-lunettes** ..... 285
- Rapport d'anomalies relatives à la sécurité** ..... 36
- Ravitaillement en carburant**  
Consignes de sécurité importantes ..... 162  
Jauge de carburant ..... 41  
Processus de ravitaillement (véhicules hybrides rechargeables) ..... 163  
Ravitaillement en carburant ..... 163  
voir Carburant
- RBS (système de freinage à récupération d'énergie)**  
Voyant d'alerte ..... 244
- Recharge**  
voir Recharge de la batterie haute tension (consignes de sécurité importantes)
- Recharge de la batterie haute tension (consignes de sécurité importantes)** ..... 166
- Recherche à proximité avec Google™**  
voir également la notice d'utilisation numérique ..... 258
- Recommandations pour la conduite**  
Alcool au volant ..... 179  
Aquaplanage ..... 181  
Boîte de vitesses automatique ..... 162  
Carburant ..... 179  
Chaînes neige ..... 341  
Conduite en descente ..... 180  
Conduite en hiver ..... 181  
Conduite sur route mouillée ..... 181  
Consignes de rodage ..... 150  
Contrôle des gaz d'échappement .. 179  
DISTRONIC PLUS ..... 188  
Effet de freinage limité sur les routes salées ..... 180  
Freins ..... 180  
Généralités ..... 179  
Les 1 000 premiers miles (1 500 km) ..... 150  
Sollicitation des freins ..... 180  
Système de freinage céramique  
AMG ..... 180  
Trajet sur route glissante ..... 181

- Trajet sur route mouillée ..... 180
- Traversée de portions de route inondées ..... 181
- Réfrigérant (climatiseur)**  
Consignes de sécurité importantes ..... 396
- Refroidissement**  
voir Climatisation
- Réglage de l'heure**  
voir également la notice d'utilisation numérique ..... 258
- Réglage de la langue**  
voir également la notice d'utilisation numérique ..... 258
- Réglage de la répartition d'air** ..... 147
- Réglage de la suspension**  
AIRMATIC ..... 195  
Suspension sport AMG ..... 195
- Réglage des stations**  
Radio ..... 282
- Réglage du débit d'air** ..... 147
- Réglage du format de l'heure et de la date**  
voir également la notice d'utilisation numérique ..... 258
- Réglages**  
Ordinateur de bord ..... 225  
Réglages d'usine (ordinateur de bord) ..... 225
- Régulateur de vitesse**  
Conditions d'activation ..... 182  
Consignes de sécurité importantes ..... 181  
Désactivation ..... 182  
Manette du régulateur de vitesse .. 182  
Mémorisation et maintien de la vitesse actuelle ..... 182  
Message sur le visuel ..... 226  
Réglage de la vitesse ..... 182  
Systèmes d'aide à la conduite ..... 181
- Régulation de la vitesse**  
voir Régulateur de vitesse
- Régulation du comportement dynamique**  
voir ESP® (Contrôle électronique de la trajectoire)
- Remorquage**  
Avec l'essieu arrière soulevé ..... 332  
Avec les 2 essieux au sol ..... 332  
Consignes de sécurité importantes ..... 330  
Dépose de l'anneau de remorquage ..... 332  
Pose de l'anneau de remorquage .. 331  
Remarques relatives aux véhicules équipés de la transmission intégrale 4MATIC ..... 333  
Transport du véhicule ..... 332
- Remplacement des ampoules**  
Clignotants arrière ..... 136  
Clignotants avant ..... 135  
Consignes de sécurité importantes ..... 133  
Dépose et pose des caches (passages de roue avant) ..... 134  
Feux de croisement ..... 135  
Feux de recul ..... 136  
Feux de route ..... 135  
Ouverture et fermeture de la garniture latérale ..... 136  
Vue d'ensemble des types d'ampoules ..... 134
- Répartiteur de freinage**  
voir EBD (répartiteur électronique de freinage)
- Répertoire téléphonique**  
voir également la notice d'utilisation numérique ..... 258
- Réserve (réservoir de carburant)**  
voir Carburant
- Réserve de carburant**  
Message sur le visuel ..... 226  
Voyant d'alerte ..... 241
- Réservoir de carburant**  
Capacité ..... 390  
Problème (défaut) ..... 166
- Rétracteurs de ceinture**  
Déclenchement ..... 72
- Rétroviseur intérieur**  
Commutation jour/nuit automatique ..... 128  
Commutation jour/nuit manuelle .. 128

**Rétroviseurs**

voir Rétroviseur intérieur  
voir Rétroviseurs extérieurs

**Rétroviseurs extérieurs**

Commutation jour/nuit automatique ..... 128  
Déboîtement (résolution du problème) ..... 128  
Mémorisation de la position « marche arrière » du rétroviseur extérieur côté passager ..... 128  
Mémorisation des réglages (fonction Mémoires) ..... 128  
Rabattement et déploiement automatiques ..... 128  
Rabattement et déploiement électriques ..... 128  
Réglage ..... 128  
Réinitialisation ..... 128

**Roues**

Changement de roue ..... 364  
Consignes de sécurité importantes ..... 338  
Contrôle ..... 339  
Couple de serrage ..... 369  
Dépose de la roue ..... 368  
Montage de la roue ..... 369  
Montage des roues ..... 365  
Permutation des roues/changement de roue ..... 364  
Stockage ..... 364  
Taille des jantes/pneus ..... 370

**S**

**Sac à skis et à snowboards** ..... 285

**Sangle supérieure (TopTether)** ..... 79

**Search & Send**

voir également la notice d'utilisation numérique ..... 258

**Sécurité**

Système hybride ..... 52  
Transport des enfants ..... 76  
voir Sécurité de fonctionnement

**Sécurité de fonctionnement**

Consignes de sécurité importantes ..... 34  
Déclarations de conformité ..... 35

**Sécurité des occupants**

Ceintures de sécurité ..... 56  
Consignes de sécurité importantes ..... 55  
Introduction aux systèmes de retenue ..... 54  
Mesures automatiques après un accident ..... 75  
PRE-SAFE® (protection préventive des occupants) ..... 74  
PRE-SAFE® PLUS (protection préventive des occupants PLUS) ..... 75  
Système de classification des occupants (OCS) ..... 65  
Transport des animaux domestiques ..... 82  
Transport des enfants ..... 76  
Voyant d'alerte des systèmes de retenue ..... 55  
Voyants PASSENGER AIR BAG ..... 56

**Sécurité enfants**

Consignes de sécurité importantes ..... 81  
Portes arrière ..... 82  
Vitres latérales arrière ..... 82

**Sécurité pour siège-enfant** ..... 77

**Service à la clientèle** ..... 36

**Services SIRIUS**

voir également la notice d'utilisation numérique ..... 258

**Sièges**

Chauffage des sièges ..... 127  
Consignes de sécurité importantes ..... 125  
Mémorisation des réglages (fonction Mémoires) ..... 128  
Mise en marche et arrêt de la ventilation des sièges ..... 126  
Mise en marche et arrêt du chauffage des sièges ..... 127  
Nettoyage des housses ..... 311  
Position assise correcte du conducteur ..... 124  
Problèmes relatifs à la ventilation des sièges ..... 126  
Problèmes relatifs au chauffage des sièges ..... 127



- Réglage (manuel et électrique) ..... 126  
 Réglage des appuie-tête ..... 126  
 Réglage du soutien lombaire à 4 réglages ..... 126  
 Réglage électrique ..... 126  
 Ventilation des sièges ..... 126
- Sièges arrière**  
 Basculement du dossier vers l'avant et redressement ..... 286
- Sièges-enfants**  
 ISOFIX ..... 78  
 Sangle supérieure ..... 79  
 Sur le siège du passager ..... 80  
 Systèmes de retenue pour enfants dos à la route ..... 80  
 Systèmes de retenue pour enfants face à la route ..... 81
- Smartphone**  
 Démarrage du moteur ..... 155
- SMS**  
 voir également la notice d'utilisation numérique ..... 258
- Sorties d'échappement (consignes de nettoyage)** ..... 311
- Soutien lombaire**  
 Réglage du soutien lombaire à 4 réglages ..... 126
- SPORT handling mode**  
 Désactivation et activation (véhicules Mercedes-AMG) ..... 91
- Spot de lecture** ..... 133
- Station de lavage (entretien)** ..... 310
- Stationnement**  
 Arrêt du moteur ..... 178  
 Caméra de recul ..... 200  
 Consignes de sécurité importantes ..... 177  
 Frein de stationnement ..... 178  
 Position « marche arrière » du rétroviseur extérieur côté passager ..... 128  
 voir PARKTRONIC
- STEER CONTROL**  
 voir Direction active STEER CONTROL
- Store de lunette arrière** ..... 292, 293
- Stores pare-soleil**  
 Lunette arrière ..... 292, 293  
 Toit ouvrant panoramique ..... 118  
 Vitres latérales arrière ..... 292, 293
- Stores pare-soleil du toit ouvrant panoramique**  
 Commande ..... 119
- Succursale**  
 voir Atelier qualifié
- Système antiblocage de roues**  
 voir ABS (système antiblocage de roues)
- Système d'amortissement adaptatif réglable**  
 Fonctionnement/remarques ..... 195
- Système d'échappement sport**  
 voir Système d'échappement sport AMG
- Système d'échappement sport AMG** ..... 157
- Système d'utilisation de la chaleur résiduelle (climatisation)** ..... 147
- Système de classification des occupants (OCS)**  
 Autodiagnostic du système ..... 68  
 Conditions ..... 65  
 Mode de fonctionnement ..... 66  
 Problèmes ..... 70
- Système de commande**  
 voir Ordinateur de bord
- Système de commande de porte de garage**  
 Consignes de sécurité importantes ..... 298  
 Effacement de la mémoire ..... 301  
 Ouverture et fermeture de la porte ..... 301  
 Programmation (touches dans le rétroviseur intérieur) ..... 299  
 Remarques générales ..... 298  
 Synchronisation du code tour-  
 nant ..... 299
- Système de contrôle de la pression des pneus**  
 Consignes de sécurité importantes ..... 348  
 Contrôle électronique de la pression des pneus ..... 349

Fonctionnement/remarques .....	347	Caméra de recul .....	200
Homologation radio pour le système de contrôle de la pression des pneus .....	351	Détecteur de panneaux de signalisation .....	206
Message d'alerte .....	350	DISTRONIC PLUS .....	183
Redémarrage .....	350	DISTRONIC PLUS avec direction active et Stop&Go Pilot .....	189
Remarques générales .....	347	Fonction HOLD .....	192
Voyant d'alerte .....	254	Groupe trajectoire .....	207
<b>Système de fixation ISOFIX pour siège-enfant .....</b>	<b>78</b>	Pack d'assistance à la conduite PLUS .....	210
<b>Système de freinage à récupération d'énergie</b>		PARKTRONIC .....	196
Consignes de sécurité importantes .....	54	RACE START (véhicules Mercedes-AMG) .....	193
Systèmes de sécurité active .....	54	Régulateur de vitesse (TEMPO-MAT) .....	181
<b>Système de sécurité active</b>		Suspension sport adaptative AMG .....	195
BAS PLUS avec assistant carrefours .....	84	<b>Systèmes de retenue</b>	
COLLISION PREVENTION ASSIST PLUS .....	86	Introduction .....	54
Direction active STEER CONTROL ....	96	Messages sur le visuel .....	232
Freinage d'urgence assisté adaptatif .....	88	Voyant d'alerte .....	251
Système de freinage à récupération d'énergie .....	54	Voyant d'alerte (fonctionnement) ....	55
<b>Système de stabilisation en cas de vent latéral .....</b>	<b>93</b>	<b>Systèmes de sécurité</b>	
<b>Système hors-route 4-MATIC .....</b>	<b>196</b>	voir Systèmes de sécurité active	
<b>Système hybride</b>		<b>Systèmes de sécurité active</b>	
Arrêt automatique .....	52	ABS (système antiblocage de roues) .....	83
Arrêt manuel .....	53	Avertisseur de distance .....	87
Batterie haute tension .....	53	BAS (système d'assistance au freinage) .....	84
Consignes de sécurité importantes .....	52	Consignes de sécurité importantes .....	83
Ouverture du capot .....	54	EBD (répartiteur électronique de freinage) .....	94
Remarques générales .....	52	ESP® (Contrôle électronique de la trajectoire) .....	89
Risque d'électrocution .....	52	Freinage adaptatif .....	94
Voyant d'alerte .....	244	Frein PRE-SAFE® .....	94
<b>Systèmes d'aide à la conduite</b>		Vue d'ensemble .....	83
Aide active au stationnement .....	198		
AIRMATIC .....	194		
Assistant à l'angle mort .....	207		
Assistant à l'angle mort actif .....	210		
Assistant de trajectoire .....	209		
Assistant de trajectoire actif .....	214		
ATTENTION ASSIST .....	204		
Caméra à 360° .....	201		

## T

### Tachymètre

Sélection de l'unité d'affichage ..... 225

Tapis de sol ..... 302

**Télécommande**

- Programmation (système de commande de porte de garage) ..... 299
- Système de commande de porte de garage ..... 298

**Téléphone**

- Autorisation d'un téléphone portable (connexion) ..... 276
- Commutation entre les téléphones portables ..... 278
- Désautorisation d'un téléphone portable (déconnexion) ..... 278
- Entrée du numéro d'appel ..... 279
- Etablissement de la connexion à partir du téléphone portable ..... 277
- Fin de la communication en cours .. 279
- Lancement d'un appel ..... 279
- Numéros du répertoire téléphonique ..... 225
- Prise d'appel ..... 279
- Prise d'appel (volant multifonction) ..... 225
- Raccordement d'un téléphone portable (généralités) ..... 274
- Reconnexion automatique du téléphone portable ..... 278
- Refus d'appel ..... 279
- Refus d'appel/fin de communication ..... 225
- Répétition d'appel ..... 225
- Utilisation du téléphone ..... 279
- voir également la notice d'utilisation numérique ..... 258

**Téléphone portable**

- Autorisation ..... 276
- Connexion (interface Bluetooth®) .. 274
- Connexion d'un autre téléphone portable ..... 278
- Désautorisation ..... 278
- Fréquences ..... 386
- Montage ..... 386
- Puissance d'émission (maximale) .. 386

**Température**

- Huile de boîte de vitesses (ordinateur de bord, véhicules Mercedes-AMG) ..... 225
- Huile moteur (ordinateur de bord, véhicules Mercedes-AMG) ..... 225
- Réglage (climatisation) ..... 147

**TEMPOMAT**

- Remarques générales ..... 181
- Sélection ..... 182

**Toit**

- Message sur le visuel ..... 226

**Toit ouvrant**

- Ouverture et fermeture ..... 117
- Réinitialisation ..... 117
- voir Toit ouvrant panoramique

**Toit ouvrant panoramique**

- Consignes de sécurité importantes ..... 115
- Ouverture et fermeture ..... 117
- Problème (défaut) ..... 121
- Réinitialisation ..... 119

**Totalisateur** ..... 225**Totalisateur général** ..... 225**Totalisateur journalier**

- Affichage ..... 225

**Totalisateur kilométrique**

- voir Totalisateur général
- voir Totalisateur journalier

**Totalisateur kilométrique journalier**

- voir Totalisateur journalier

**Touche de démarrage et d'arrêt**

- Démarrage du moteur ..... 155

**Touche Retour** ..... 263**Touches et sélecteur** ..... 263**Touches sur le volant** ..... 221**Traction d'une remorque**

- ESP® (régulation du comportement dynamique) ..... 93

**Transmission intégrale permanente 4MATIC** ..... 196**Transport des animaux domestiques** ..... 82**Transport du véhicule** ..... 332

- Trappe du réservoir**  
 Ouverture (véhicules hybrides rechargeables) ..... 164
- Traversée de portions de route inondées** ..... 181
- Trousse anticrevaison TIREFIT** ..... 318
- Trousse d'outils du véhicule** ..... 315
- TV**  
 voir la notice d'utilisation spécifique
- U**
- Unité de commande au plafond** ..... 49
- Unité de commande sur la porte**  
 Vue d'ensemble ..... 50
- Utilisation**  
 Notice d'utilisation numérique ..... 28
- Utilisation en hiver**  
 Calandre de radiateur ..... 305  
 Chaînes neige ..... 341  
 Consignes de sécurité importantes ..... 341  
 Pneus été ..... 341  
 Trajet sur route glissante ..... 181
- V**
- Variateur de luminosité (éclairage des instruments)** ..... 40
- Véhicule**  
 Abaissement ..... 369  
 Caractéristiques du véhicule ..... 397  
 Chargement ..... 351  
 Démarrage ..... 156  
 Déverrouillage (clé) ..... 101  
 Déverrouillage de secours ..... 105  
 Équipement ..... 31  
 Garantie limitée ..... 37  
 Immobilisation ..... 365  
 Immobilisation pendant des périodes prolongées ..... 178  
 Levage ..... 366  
 Maintenance ..... 33  
 Message sur le visuel ..... 240  
 Remorquage ..... 330  
 Saisie des données ..... 37  
 Sécurité de fonctionnement ..... 34  
 Signalement des problèmes ..... 36  
 Stationnement ..... 177  
 Transport ..... 332  
 Utilisation conforme ..... 36  
 Verrouillage (clé) ..... 101  
 Verrouillage de secours ..... 106
- Véhicule hybride**  
 Consignes de sécurité importantes ..... 52
- Verrouillage**  
 voir Verrouillage centralisé
- Verrouillage centralisé**  
 Verrouillage et déverrouillage avec la clé ..... 101
- Verrouillage de secours**  
 Porte du conducteur ..... 105
- Verrouillage de secours du véhicule** ..... 106
- Verrouillage des portes**  
 Automatique ..... 105  
 De l'intérieur (touche de verrouillage centralisé) ..... 105  
 Verrouillage de secours ..... 106
- Vidéo**  
 voir également la notice d'utilisation numérique ..... 258
- Vidéo (DVD)** ..... 225
- VIN**  
 Compartiment moteur ..... 388
- Visuel**  
 Consignes de nettoyage ..... 262
- Visuel (consignes de nettoyage)** ..... 311
- Visuel COMAND**  
 Consignes de nettoyage ..... 262
- Visuel multifonction**  
 Affichage permanent ..... 225  
 Fonctionnement/remarques ..... 220
- Vitres**  
 Nettoyage ..... 311  
 voir Vitres latérales
- Vitres latérales**  
 Consignes de sécurité importantes ..... 113  
 Fermeture confort ..... 114  
 Fonction d'inversion ..... 113  
 Ouverture confort ..... 114  
 Ouverture et fermeture (vitres latérales avant) ..... 114

Ouverture et fermeture de toutes les vitres .....	114	Systèmes de retenue .....	251
Problème (défaut) .....	115	Vue d'ensemble .....	42
Réinitialisation .....	114		
<b>Voiture</b>			
voir Véhicule			
<b>Volant</b>			
Chauffage du volant .....	128		
Consignes de sécurité importantes .....	127		
Mémorisation des réglages (fonction Mémoires) .....	128		
Palettes de changement de rapport au volant .....	162		
Réglage électrique .....	128		
Réglage manuel .....	128		
Touches (ordinateur de bord) .....	221		
Vue d'ensemble des touches .....	44		
<b>Volant (consignes de nettoyage) .....</b>	<b>311</b>		
<b>Volant multifonction</b>			
Utilisation de l'ordinateur de bord ..	221		
Vue d'ensemble .....	44		
<b>Voyages à l'étranger</b>			
Service Mercedes-Benz .....	309		
<b>Voyants</b>			
voir Voyants de contrôle et d'alerte			
<b>Voyants de contrôle et d'alerte</b>			
ABS .....	246		
Alerte de distance .....	253		
Ceintures de sécurité .....	242		
COLLISION PREVENTION ASSIST PLUS .....	253		
Diagnostic moteur .....	241		
Direction .....	255		
ESP® .....	248		
ESP® OFF .....	250		
Freins .....	244		
Liquide de refroidissement .....	252		
Mode maniabilité sport .....	251		
PASSENGER AIR BAG .....	56		
RBS (système de freinage à récupération d'énergie) .....	244		
Remarques générales .....	241		
Réserve de carburant .....	241		
Système de contrôle de la pression des pneus .....	254		
Système hybride .....	244		

## Introduction

Vous trouverez dans la version imprimée de la notice d'utilisation tous les renseignements nécessaires pour utiliser votre véhicule en toute sécurité. La notice d'utilisation numérique décrit en outre les autres fonctions et équipements dont est doté votre véhicule. La notice d'utilisation numérique contient une description des fonctions du véhicule et du système Audio 20 ou de COMAND Online. Vous pouvez accéder à la notice d'utilisation numérique par l'intermédiaire du système Audio 20 ou de COMAND Online.

**i** La consultation de la notice d'utilisation numérique n'entraîne aucuns frais supplémentaires. La notice d'utilisation numérique fonctionne sans connexion à Internet.

Vous pouvez consulter les thèmes de la notice d'utilisation numérique de 3 manières différentes :

### • Recherche visuelle

La recherche visuelle vous permet d'explorer votre véhicule de manière virtuelle. Vous pouvez consulter différents thèmes de la notice d'utilisation numérique directement à partir des vues de l'extérieur du véhicule ou de l'habitacle. Pour afficher l'habitacle, sélectionnez la vue « Habitacle ».

### • Recherche par mot-clé

Dans la recherche par mot-clé, vous pouvez chercher un mot-clé en entrant des caractères. Vous trouverez de plus amples informations dans le chapitre « Système Audio 20 » ou « COMAND Online » de la notice d'utilisation numérique, à la rubrique « Entrée des caractères (téléphonie) ».





### • Table des matières

La table des matières vous permet de sélectionner les différents chapitres.

**i** Pour des raisons de sécurité, l'accès à la notice d'utilisation numérique est désactivé pendant la marche.

## Utilisation

### Affichage de la notice d'utilisation numérique

- ▶ Appuyez sur la touche  qui se trouve sur la console centrale. La vue d'ensemble des thèmes relatifs au véhicule apparaît.
- ▶ Sélectionnez le point de menu « Notice d'utilisation » en tournant le sélecteur , puis en appuyant dessus .
- ▶ Appuyez sur le sélecteur  pour confirmer le message relatif aux avertissements et consignes de sécurité. Le menu de base de la notice d'utilisation numérique apparaît.

### Utilisation de la notice d'utilisation numérique



#### Remarques générales





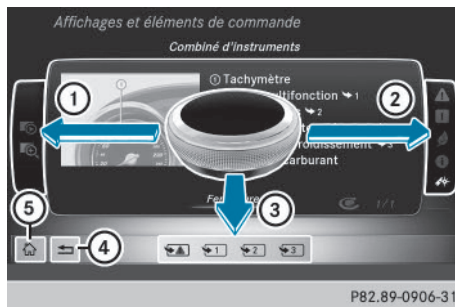



Tenez compte des remarques relatives à l'utilisation du sélecteur (> page 263).

#### Pages de contenus

Vous pouvez accéder aux pages de contenus via la recherche visuelle, la recherche par mot-clé ou la table des matières.



- ▶ **Navigation vers l'avant/vers l'arrière :** tournez le sélecteur .
- ▶ **Affichage en mode plein écran ou animation :** poussez le sélecteur vers la gauche  .

- ▶ **Sélection des remarques ou mémorisation des favoris :** poussez le sélecteur vers la droite  ②.
- ▶ **Sélection d'un lien :** poussez le sélecteur vers le bas  ③.
- ▶ **Sortie de la page de contenu :** sélectionnez le symbole  ④.
- ▶ **Affichage du menu de base de la notice d'utilisation numérique :** sélectionnez le symbole  ⑤.
- ▶ **Commutation sur les fonctions du système Audio 20 ou de COMAND Online par l'intermédiaire des touches de la console centrale :** appuyez sur les touches , ,  ou .  
Le menu sélectionné apparaît. Pendant ce temps, la notice d'utilisation numérique reste ouverte en arrière-plan.

## Protection de l'environnement

### Remarques générales

#### ☉ Protection de l'environnement

Daimler AG pratique une politique globale de protection de l'environnement.

Les objectifs poursuivis sont une utilisation parcimonieuse des ressources et une attitude responsable par rapport aux fondements naturels de la vie, leur sauvegarde servant autant l'homme que la nature.

Vous pouvez contribuer à la protection de l'environnement en appliquant certaines règles lors de l'utilisation de votre véhicule.

La consommation de carburant et l'usure du moteur, de la boîte de vitesses, des freins et des pneus dépendent

- des conditions d'utilisation du véhicule
- de votre style de conduite

Vous avez la possibilité d'influer sur ces 2 facteurs. Tenez compte pour cela des remarques suivantes :

Conditions d'utilisation

- Évitez les trajets courts, car ils augmentent la consommation de carburant.
- Surveillez la pression des pneus.
- Ne transportez pas de charges inutiles.
- Déposez le système de portage monté sur le toit lorsque vous n'en avez plus besoin.
- Faites effectuer régulièrement la maintenance du véhicule, car elle contribue à la protection de l'environnement. Respectez par conséquent les échéances de maintenance.
- Confiez toujours les travaux de maintenance à un atelier qualifié.

Style de conduite

- N'appuyez pas sur la pédale d'accélérateur lors du démarrage du moteur.
- Ne faites pas chauffer le moteur à l'arrêt.
- Adoptez une conduite prévoyante et maintenez une distance suffisante avec le véhicule qui précède.

- Évitez les accélérations et les coups de frein fréquents et brusques.
- Changez de rapport à temps et ne montez dans chaque rapport qu'aux  $\frac{2}{3}$  du régime maximal.
- Arrêtez le moteur pendant les temps d'attente dus aux conditions de circulation.
- Surveillez la consommation de carburant.

#### ☉ Protection de l'environnement

Éliminez une batterie haute tension défectueuse dans le respect des règles de protection de l'environnement. Adressez-vous à un atelier qualifié disposant des connaissances et de l'outillage nécessaires pour mener les travaux requis à bien. Mercedes-Benz vous recommande pour cela de vous adresser à un point de service Mercedes-Benz.

### Informations et recommandations relatives à l'environnement

Lorsqu'il est spécifié dans la présente notice d'utilisation que vous devez éliminer des matériaux ou des substances, commencez toujours par essayer de les régénérer et de les recycler. Respectez les prescriptions et directives environnementales applicables lors de l'élimination des matériaux ou des substances. Vous contribuerez ainsi à la protection de l'environnement.

### Pièces d'origine Mercedes-Benz

#### ☉ Protection de l'environnement

Daimler AG propose des organes et des pièces recyclés en échange standard qui présentent un niveau de qualité identique à celui des pièces neuves. Une garantie limitée identique à celle des pièces neuves leur est également accordée.



**!** Les airbags, les rétracteurs de ceinture ainsi que les calculateurs et les capteurs de ces systèmes de retenue peuvent être montés aux emplacements suivants :

- Portes
- Montants de porte
- Bas de porte
- Sièges
- Poste de conduite
- Combiné d'instruments
- Console centrale

Ne montez aucun accessoire (un système audio, par exemple) à ces emplacements. N'effectuez pas de réparations ni de travaux de soudage. Vous pourriez compromettre le fonctionnement des systèmes de retenue.

Confiez le montage ultérieur d'accessoires à un atelier qualifié.

Si vous utilisez des pièces, jantes et pneumatiques ainsi que des accessoires importants pour la sécurité qui ne sont pas agréés par Mercedes, la sécurité de fonctionnement du véhicule risque d'être compromise. Le fonctionnement de systèmes importants pour la sécurité, tels que le système de freinage, risque d'être perturbé. Utilisez uniquement des pièces d'origine Mercedes-Benz ou des pièces de qualité équivalente. Utilisez uniquement des pneus et des jantes ainsi que des accessoires qui ont été homologués pour votre type de véhicule.

Les pièces d'origine Mercedes-Benz sont soumises à des contrôles qualité très stricts. Chaque pièce a été spécialement conçue, fabriquée ou choisie pour les véhicules Mercedes-Benz et leur est adaptée. Il est par conséquent recommandé d'utiliser uniquement des pièces d'origine Mercedes-Benz. Plus de 300 000 pièces d'origine Mercedes-Benz différentes sont disponibles pour les modèles Mercedes-Benz.

Tous les points de service Mercedes-Benz entretiennent un stock de pièces d'origine Mercedes-Benz pour les travaux de mainte-

nance et de réparation nécessaires. En outre, des centres de livraison de pièces répartis de manière stratégique assurent un service de pièces rapide et fiable.

Pour toute commande de pièces d'origine Mercedes-Benz, indiquez toujours le numéro d'identification du véhicule (VIN) (> page 388).

## Notice d'utilisation

### Equipements du véhicule

Cette notice d'utilisation décrit tous les modèles ainsi que l'ensemble des équipements de série et optionnels qui étaient disponibles pour votre véhicule au moment de la clôture de la rédaction de cette notice d'utilisation. Des divergences sont possibles selon les pays. Notez que votre véhicule n'est pas obligatoirement équipé de toutes les fonctions décrites. Cela vaut également pour les fonctions et systèmes importants pour la sécurité. Par conséquent, l'équipement de votre véhicule peut différer de certaines descriptions et illustrations.

Tous les systèmes dont votre véhicule est équipé sont répertoriés dans le contrat de vente d'origine de votre véhicule.

Pour toutes les questions relatives à l'équipement et à son utilisation, adressez-vous à un point de service Mercedes-Benz.

La notice d'utilisation et le carnet de maintenance sont des documents importants qui doivent être conservés dans le véhicule.

## Maintenance et conduite

### Garantie légale

La garantie pour vices cachés de votre véhicule s'applique conformément aux conditions de garantie indiquées dans le carnet de maintenance et de garantie.

Votre point de service Mercedes-Benz remplace et répare toutes les pièces montées en usine conformément aux conditions de garantie suivantes :

- Garantie limitée accordée aux véhicules neufs
- Garantie relative au système d'échappement
- Garantie relative aux émissions
- Garantie relative au système de régulation des gaz d'échappement et valable dans les Etats suivants : Californie, Connecticut, Maine, Massachusetts, New York, Pennsylvanie, Rhode Island et Vermont
- Lois étendues sur la protection des consommateurs (« Lemon Laws ») spécifiques à chaque Etat

Les pièces de rechange et les accessoires sont soumis aux garanties relatives aux pièces de rechange et aux accessoires Mercedes-Benz. Vous pouvez vous les procurer dans tous les points de service Mercedes-Benz.

- i** Si vous égarez le carnet de maintenance et de garantie, contactez un point de service Mercedes-Benz qui s'occupera de vous procurer un carnet de remplacement. Le nouveau carnet de maintenance et de garantie vous sera envoyé par voie postale.

### Informations clients spécifiques à la Californie

Si vous résidez en Californie, vous avez droit au remplacement du véhicule ou au remboursement du prix d'achat ou de leasing dès lors que Mercedes-Benz USA, LLC et/ou des ateliers et points de service agréés ne sont pas en mesure, après plusieurs réparations justifiées, d'éliminer les défauts ou dysfonctionnements importants survenus sur le véhicule et couverts par la garantie contractuelle. Les clients qui achètent ou prennent un véhicule en leasing peuvent faire réparer leur véhicule dans un délai de 18 mois à compter de la livraison ou jusqu'à un kilométrage de 29 000 km (18 000 miles), en fonction de l'éventualité qui survient en premier, lorsque

- (1) le même défaut ou dommage critique peut provoquer des blessures graves voire mortelles des occupants du véhicule pendant la marche ET que ce défaut a déjà été réparé 2 fois ET que Mercedes-Benz, LLC a été informé par écrit de la nécessité d'une réparation
- (2) le même défaut ou dommage, moins critique que celui mentionné au point (1), a déjà été réparé 4 fois ET que Mercedes-Benz, LLC a été informé par écrit de la nécessité d'une réparation
- (3) le véhicule ne peut pas être utilisé pendant plus de 30 jours calendaires suite à des travaux de réparation dus aux mêmes défauts ou dommages critiques ou à d'autres défauts ou dommages critiques

Veillez envoyer vos notifications écrites à l'adresse :

Mercedes-Benz USA, LLC  
Customer Assistance Center  
One Mercedes Drive  
Montvale, NJ 07645-0350

### Maintenance

Le carnet de maintenance et de garantie décrit tous les travaux de maintenance qui doivent être effectués à intervalles réguliers. Veillez à toujours amener le carnet de maintenance et de garantie lorsque vous déposez le véhicule dans un point de service Mercedes-Benz agréé. Votre conseiller clientèle inscrit systématiquement le service de maintenance effectué dans le carnet de maintenance et de garantie.

### Roadside Assistance

Le programme Roadside Assistance de Mercedes-Benz vous offre une assistance technique en cas de panne. Les appels passés au numéro gratuit du programme Roadside Assistance sont traités 24/24 heures par nos collaborateurs. Et cela, 365 jours par an.

**1-800-FOR-MERCEdes (1-800-367-6372)  
(pour les Etats-Unis)**

**1-800-387-0100 (pour le Canada)**

Pour de plus amples informations, reportez-vous à la brochure relative au programme Roadside Assistance de Mercedes-Benz (pour les Etats-Unis) ou au chapitre « Roadside Assistance » du carnet de maintenance et de garantie (pour le Canada). Vous trouverez ces 2 documents dans le porte-documents de votre véhicule.

### Changement d'adresse ou changement de propriétaire

En cas de changement d'adresse, veuillez nous envoyer la « Notification de changement d'adresse » qui se trouve dans le carnet de maintenance et de garantie ou contacter le Customer Assistance Center de Mercedes-Benz (Etats-Unis) au numéro 1-800-FOR-MERCEdes (1-800-367-6372) ou le Customer Service (Canada) au numéro 1-800-387-0100. De cette manière, nous

serons en mesure de vous joindre à temps, en cas de besoin.

Si vous vendez votre Mercedes, veuillez laisser l'ensemble des documents dans le véhicule afin que le prochain propriétaire puisse en disposer.

Si vous avez acheté un véhicule d'occasion, veuillez nous envoyer la « Notification de l'achat d'un véhicule d'occasion » qui se trouve dans le carnet de maintenance et de garantie ou contacter le Customer Assistance Center de Mercedes-Benz (Etats-Unis) au numéro 1-800-FOR-MERCEdes (1-800-367-6372) ou le Customer Service (Canada) au numéro 1-800-387-0100.

### Conduite en dehors des Etats-Unis et du Canada

Si vous voyagez à l'étranger avec votre véhicule, tenez compte des remarques suivantes :

- Il est possible que les points de service et les pièces de rechange ne soient pas disponibles immédiatement.
- Il est possible que du carburant sans plomb pour véhicules équipés d'un catalyseur ne soit pas disponible. Le carburant plombé peut provoquer des dommages au niveau du catalyseur.
- Il est possible que le carburant ait un indice d'octane considérablement plus faible. Un carburant inapproprié peut provoquer des dommages au niveau du moteur.

Certains modèles de Mercedes-Benz sont disponibles en Europe par l'intermédiaire de notre European Delivery Program (programme de livraison européen). Pour obtenir de plus amples informations, adressez-vous à un point de service Mercedes-Benz agréé ou envoyez un courrier à l'une des adresses suivantes :

#### Etats-Unis :

Mercedes-Benz USA, LLC  
European Delivery Department  
One Mercedes Drive

Montvale, NJ 07645-0350

**Canada :**

Mercedes-Benz Canada, Inc.  
European Delivery Department  
98 Vanderhoof Avenue  
Toronto, Ontario M4G 4C9

### Sécurité de fonctionnement

#### Consignes de sécurité importantes

##### ATTENTION

Si vous ne faites pas effectuer les services de maintenance prescrits ni les réparations nécessaires, cela peut entraîner des dysfonctionnements ou la défaillance de certains systèmes. Il y a risque d'accident.

Confiez toujours les services de maintenance prescrits et les réparations nécessaires à un atelier qualifié.

##### ATTENTION

Si des matières inflammables, telles que des feuilles, de l'herbe ou des branches, entrent en contact avec des pièces chaudes du système d'échappement, elles peuvent s'enflammer. Il y a risque d'incendie.

Si vous roulez sur une route non stabilisée ou en tout-terrain, contrôlez régulièrement l'état du soubassement. Retirez en particulier les végétaux restés coincés ainsi que toute autre matière inflammable. En cas de dommages, prenez contact avec un atelier qualifié.

##### ATTENTION

Toute modification effectuée sur les composants électroniques, leurs logiciels ou leur câblage risque de compromettre le fonctionnement de ceux-ci ou d'autres composants mis en réseau. Cela peut concerner en particulier les systèmes importants pour la sécurité. Ceux-ci risquent alors de ne plus fonctionner correctement et/ou de compromettre la sécurité de fonctionnement du véhicule.

Cela entraîne un risque accru d'accident et de blessure.

N'intervenez en aucun cas sur le câblage ni sur les composants électroniques ou leurs logiciels. Confiez toujours les travaux sur les appareils électriques et électroniques à un atelier qualifié.

##### Vous risquez d'endommager le véhicule si

- le véhicule touche le sol, par exemple sur un bord de trottoir élevé ou sur des chemins non stabilisés
- vous franchissez trop rapidement un obstacle, par exemple un trottoir ou un nid de poule
- un objet lourd heurte le soubassement ou des éléments du train de roulement

Dans ces situations ou dans des situations similaires, la carrosserie, le soubassement, les éléments du train de roulement, les jantes ou les pneus risquent également de subir des dommages non visibles. Les composants endommagés de cette manière risquent de tomber en panne inopinément ou de ne plus supporter les contraintes développées lors d'un accident comme prévu.

Si le revêtement du soubassement est endommagé, des matières inflammables (des feuilles, de l'herbe ou des branches, par exemple) peuvent s'accumuler entre le soubassement et son revêtement. Si ces matières entrent en contact avec des pièces brûlantes du système d'échappement, elles peuvent s'enflammer.

Dans ce cas, faites immédiatement contrôler et réparer le véhicule par un atelier qualifié. Si, en cas de poursuite du trajet, vous constatez que la sécurité de marche du véhicule est compromise, arrêtez-vous immédiatement en tenant compte des conditions de circulation. Dans ce cas, prenez contact avec un atelier qualifié.

Les véhicules hybrides ont un moteur thermique et un moteur électrique. Lorsque le véhicule fonctionne en mode électrique, l'alimen-

tation électrique s'effectue par l'intermédiaire du réseau de bord haute tension.

#### DANGER

Le réseau de bord haute tension est sous haute tension. Si vous modifiez des composants du réseau de bord haute tension ou si vous touchez des composants endommagés, vous risquez de recevoir une décharge électrique. Lors d'un accident, les composants du réseau de bord haute tension peuvent également subir des dommages non visibles. Il y a danger de mort.

Ne touchez aucun composant haute tension après un accident et n'effectuez jamais de modifications sur le réseau de bord haute tension. Après un accident, faites remorquer le véhicule et faites contrôler le réseau de bord haute tension par un atelier qualifié.

Les composants du réseau de bord haute tension sont dotés d'étiquettes d'avertissement autocollantes jaunes. Les câbles du réseau de bord haute tension sont de couleur orange.

Sur les véhicules équipés d'un moteur électrique, les bruits de roulement sont nettement plus faibles que sur les véhicules équipés d'un moteur thermique. Par conséquent, il peut arriver que votre véhicule ne soit pas entendu par les autres usagers dans certaines situations. Cela peut être le cas, par exemple, lorsque vous vous garez et que vous ne vous trouvez pas dans leur champ de vision. Vous devez donc adopter un style de conduite particulièrement prévoyant afin de pouvoir anticiper les éventuelles erreurs des autres usagers.

### Déclarations de conformité

#### Composants du véhicule commandés par radio

**Etats-Unis:** « Les radiotéléphones de ce véhicule sont conformes à la partie 15 des dispositions FCC. Leur utilisation est soumise aux 2 conditions suivantes: 1) Ces appareils ne doi-

vent pas être une source de perturbations nuisibles. 2) Ces appareils doivent pouvoir supporter les perturbations captées, notamment celles qui pourraient causer des fonctionnements indésirables. Les transformations et modifications qui n'ont pas été expressément autorisées par l'instance responsable de la conformité peuvent entraîner le retrait de l'autorisation d'utilisation de l'appareil. »

**Canada:** « Les radiotéléphones de ce véhicule sont conformes aux normes CNR exemptes de licence d'Industrie Canada. Leur utilisation est soumise aux 2 conditions suivantes: (1) Ces appareils ne doivent pas être une source de perturbations. (2) Ces appareils doivent pouvoir supporter les perturbations captées, notamment celles qui pourraient causer des fonctionnements indésirables. »

### Prise de diagnostic

La prise de diagnostic est destinée au raccordement d'appareils de diagnostic par un atelier qualifié.

#### ATTENTION

Si vous raccordez des appareils à une prise de diagnostic du véhicule, le fonctionnement des systèmes du véhicule risque d'être compromis. La sécurité de fonctionnement du véhicule peut alors être compromise. Il y a risque d'accident.

Ne raccordez pas d'appareils à une prise de diagnostic du véhicule.

#### ATTENTION

Les objets éventuellement posés sur le plancher côté conducteur risquent d'entraver la course des pédales ou de bloquer une pédale si celle-ci est enfoncée. Cela compromet la sécurité de fonctionnement et la sécurité routière du véhicule. Il y a risque d'accident.

Rangez tous les objets en lieu sûr dans le véhicule afin d'éviter qu'ils ne se retrouvent sur le plancher côté conducteur. Fixez toujours les tapis de sol conformément aux pres-

criptions afin de ne pas entraver la course des pédales. N'utilisez pas de tapis de sol non fixés et ne superposez pas plusieurs tapis.

**!** La batterie de démarrage peut se décharger lorsque le moteur est arrêté et que les appareils raccordés à la prise de diagnostic sont utilisés.

Si vous raccordez des appareils à la prise de diagnostic, les données relatives au contrôle des émissions risquent d'être remises à zéro. Il se peut alors que le véhicule ne réponde pas aux exigences du prochain contrôle antipollution effectué dans le cadre du contrôle technique.

### Atelier qualifié

Un point de service Mercedes-Benz est un atelier qualifié. Celui-ci dispose des connaissances, de l'outillage et des qualifications nécessaires pour mener à bien les travaux requis sur le véhicule. Cela vaut notamment pour les travaux importants pour la sécurité. Tenez compte des remarques qui figurent dans le carnet de maintenance.

Confiez toujours les travaux suivants à un point de service Mercedes-Benz :

- Travaux importants pour la sécurité
- Travaux de maintenance
- Travaux de réparation
- Modifications, pose ou transformation de composants
- Travaux sur les composants électroniques
- Travaux sur le système hybride

### Utilisation conforme

Si vous enlevez des étiquettes d'avertissement autocollantes, vous ou d'autres personnes risquez de ne pas être avertis de certains dangers. Laissez les étiquettes d'avertissement autocollantes à leur emplacement.

Lors de l'utilisation du véhicule, tenez compte

- des consignes de sécurité qui figurent dans la présente notice
- des caractéristiques techniques du véhicule
- du code de la route et des règles de circulation
- des lois relatives aux véhicules à moteur et des normes de sécurité

### Problèmes relatifs au véhicule

Si votre véhicule présente des problèmes pouvant notamment compromettre sa sécurité, adressez-vous à un point de service Mercedes-Benz agréé dans le but d'effectuer un diagnostic de votre véhicule et d'éliminer les défauts. Si celui-ci n'a pas pu résoudre le problème à votre entière satisfaction, adressez-vous à nouveau à un point de service Mercedes-Benz ou envoyez un courrier à l'une des adresses suivantes :

#### Etats-Unis :

Customer Assistance Center  
Mercedes-Benz USA, LLC  
One Mercedes Drive  
Montvale, NJ 07645-0350

#### Canada :

Customer Relations Department  
Mercedes-Benz Canada, Inc.  
98 Vanderhoof Avenue  
Toronto, Ontario M4G 4C9

### Reporting safety defects

Uniquement pour les Etats-Unis :

Le présent texte est reproduit d'après les directives applicables aux fabricants en vertu du titre 49, partie 575, du Code américain des règlements fédéraux et conformément au « National Traffic and Motor Vehicle Safety Act of 1966 ».

Si vous êtes d'avis que votre véhicule présente un vice pouvant entraîner un accident

ou des blessures graves voire mortelles, veuillez contacter immédiatement la National Highway Traffic Safety Administration (NHTSA) et en informer également Mercedes-Benz USA, LLC.

Si la NHTSA reçoit plusieurs réclamations similaires, elle peut ouvrir une enquête. Si elle constate, lors de cette enquête, qu'un certain groupe de véhicules présente un défaut essentiel pour la sécurité, la NHTSA peut ordonner un rappel de produit ou une campagne de réparation. La NHTSA n'est cependant pas habilitée à intervenir dans les litiges privés vous opposant à votre distributeur ou à Mercedes-Benz USA, LLC.

Vous pouvez contacter la NHTSA gratuitement par l'intermédiaire de la Vehicle Safety Hotline au numéro 1-888-327-4236 (téléscripteur : 1-800-424-9153) et du site Internet <http://www.safercar.gov> ou adresser un courrier à l'adresse : Administrator, NHTSA, 400 Seventh Street, SW., Washington, DC 20590.

Pour de plus amples informations sur la sécurité des véhicules, consultez le site Internet suivant :

<http://www.safercar.gov>

### Garantie pour vices cachés

**!** Suivez les instructions données dans ce Guide du conducteur concernant l'utilisation conforme de votre véhicule et les risques d'endommagement du véhicule. Les dommages survenus sur votre véhicule suite au non-respect volontaire de ces instructions ne sont couverts ni par la garantie limitée de Mercedes-Benz ni par la garantie contractuelle accordée aux véhicules neufs ou d'occasion.

### Codes QR pour fiche de désincarcération

Des codes QR se trouvent dans la trappe du réservoir et de l'autre côté, sur le montant B. En cas d'accident, les services de secours peuvent rapidement déterminer la fiche de désincarcération requise pour votre véhicule à l'aide des codes QR. La fiche de désincarcération actuelle contient, sous une forme compacte, les informations les plus importantes relatives à votre véhicule (le cheminement des câbles électriques, par exemple). Pour de plus amples informations, consultez notre site Internet [http://portal.aftersales.i.daimler.com/public/content/asportal/en/communication/informationen\\_fuer/QRCode.html](http://portal.aftersales.i.daimler.com/public/content/asportal/en/communication/informationen_fuer/QRCode.html).

### Données mémorisées dans le véhicule

#### Data Recording

This vehicle is capable of recording diagnostic information relating to vehicle operation, faults, and user settings. This may include information about the performance or status of various systems, including but not limited to, engine, throttle, steering or brake systems, that is stored and can be read out with suitable devices, particularly when the vehicle is serviced. The data obtained is used to properly diagnose and service your vehicle or to further optimize and develop vehicle functions.

### COMAND/mbrace

If the vehicle is equipped with COMAND or mbrace, additional data about the vehicle's operation, the use of the vehicle in certain situations, and the location of the vehicle may be compiled through COMAND or the mbrace system.

For additional information please refer to the COMAND User Manual and/or the mbrace Terms and Conditions.

### Event Data Recorders

This vehicle is equipped with an event data recorder (EDR). The main purpose of an EDR is to record, in certain crash or near crash-like situations, such as an air bag deployment or hitting a road obstacle, data that will assist in understanding how a vehicle's systems performed. The EDR is designed to record data related to vehicle dynamics and safety systems for a short period of time, typically 30 seconds or less.

The EDR in this vehicle is designed to record such data as:

- How various systems in your vehicle were operating;
- Whether or not the driver and passenger safety belts were buckled/fastened;
- How far (if at all) the driver was depressing the accelerator and/or brake pedal; and,
- How fast the vehicle was traveling.

These data can help provide a better understanding of the circumstances in which crashes and injuries occur. NOTE: EDR data are recorded by your vehicle only if a non-trivial crash situation occurs; no data are recorded by the EDR under normal driving conditions and no personal data (e.g., name, gender, age, and crash location) are recorded. However, other parties, such as law enforcement could combine the EDR data with the type of personally identifying data routinely acquired during a crash investigation.

Access to the vehicle and/or the EDR is needed to read data that is recorded by an EDR, and special equipment is required. In addition to the vehicle manufacturer, other parties that have the special equipment, such as law enforcement, can read the information by accessing the vehicle or the EDR.

EDR data may be used in civil and criminal matters as a tool in accident reconstruction,

accident claims, and vehicle safety. Since the Crash Data Retrieval CDR tool that is used to extract data from the EDR is commercially available, Mercedes-Benz USA, LLC („MBUSA“) expressly disclaims any and all liability arising from the extraction of this information by unauthorized Mercedes-Benz personnel.

MBUSA will not share EDR data with others without the consent of the vehicle owners or, if the vehicle is leased, without the consent of the lessee. Exceptions to this representation include responses to subpoenas by law enforcement; by federal, state or local government; in connection with or arising out of litigation involving MBUSA or its subsidiaries and affiliates; or, as required by law.

Warning: The EDR is a component of the Restraint System Module. Tampering with, altering, modifying or removing the EDR component may result in a malfunction of the Restraint System Module and other systems.

State laws or regulations regarding EDRs that conflict with federal regulation are pre-empted. This means that in the event of such conflict, the federal regulation governs. As of February 2013, 13 states have enacted laws relating to EDRs.

### Informations sur les droits d'auteur

#### Informations générales

Vous trouverez des informations concernant les licences relatives aux logiciels libres et open source utilisés dans votre véhicule et les composants électroniques sur la page Web suivante :

<http://www.mercedes-benz.com/opensource>



Poste de conduite .....	40
Combiné d'instruments .....	41
Volant multifonction .....	44
Console centrale .....	46
Unité de commande au plafonnier ....	49
Unité de commande sur la porte .....	50

## Poste de conduite

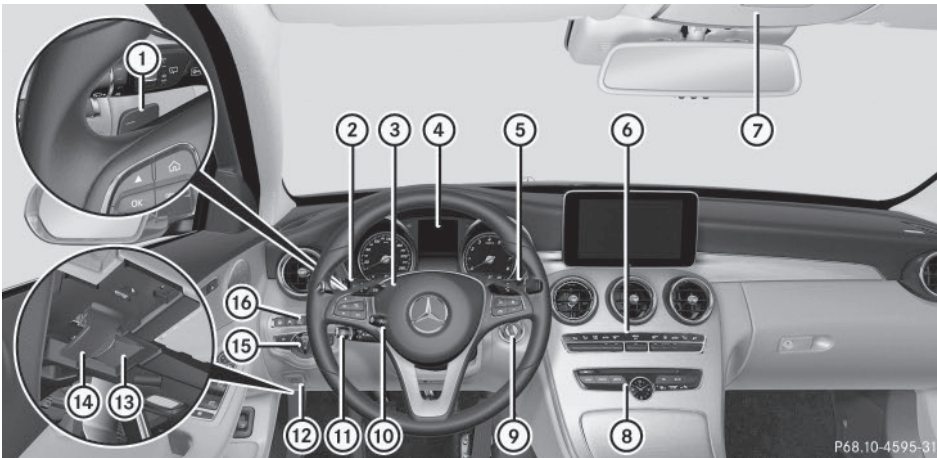

P68.10-4595-31

	Fonction	Page
①	Palettes de changement de rapport au volant	
②	Commodo	131
③	Avertisseur sonore	
④	Combiné d'instruments	41
⑤	Levier sélecteur DIRECT SELECT	161
⑥	Systèmes de climatisation	142
⑦	Unité de commande au plafonnier	49
⑧	Panneau de commande du système Audio 20/de COMAND Online et fonctions du véhicule	46
⑨	Contacteur d'allumage Touche de démarrage et d'arrêt	152 152
⑩	Réglage du volant	
⑪	Manette du TEMPOMAT	182
⑫	Frein de stationnement électrique	178

	Fonction	Page
⑬	Prise de diagnostic	35
⑭	Ouverture du capot	304
⑮	Commutateur d'éclairage	130
⑯	Panneau de commande pour :	
	Activation de la direction active	
	Activation de l'assistant de trajectoire actif	214
	PARKTRONIC	
	Désactivation du PARKTRONIC	
	Activation de la caméra à 360°	201
	Activation de l'affichage tête haute	223
	Véhicules sans système d'aide à la conduite : porte-cartes/porte-pièces de monnaie	

Combiné d'instruments

Affichages

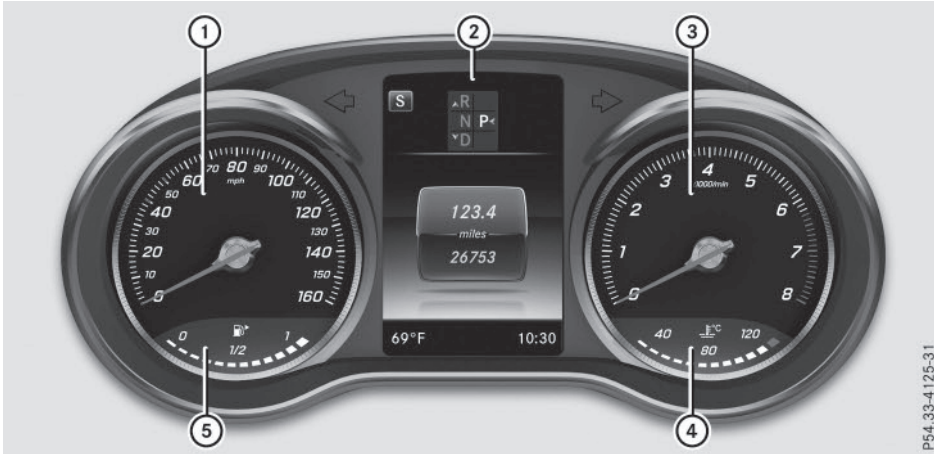

Du premier coup d'œil

	Fonction	Page		Fonction	Page
①	Tachymètre Segments du tachymètre		⑤	Niveau du carburant Indicateur de position du bouchon du réservoir : le bouchon du réservoir se trouve à droite.	
②	Visuel multifonction				
③	Compte-tours				
④	Indicateur de température du liquide de refroidissement				

**i** Vous trouverez des informations relatives à l'affichage sur le visuel multifonction de la température extérieure sous « Indicateur de température extérieure » (▷ page 220).

**i** Vous trouverez des informations sur d'autres affichages dans le cas des véhicules hybrides rechargeables dans le chapitre « Mode hybride rechargeable » de la notice d'utilisation numérique.

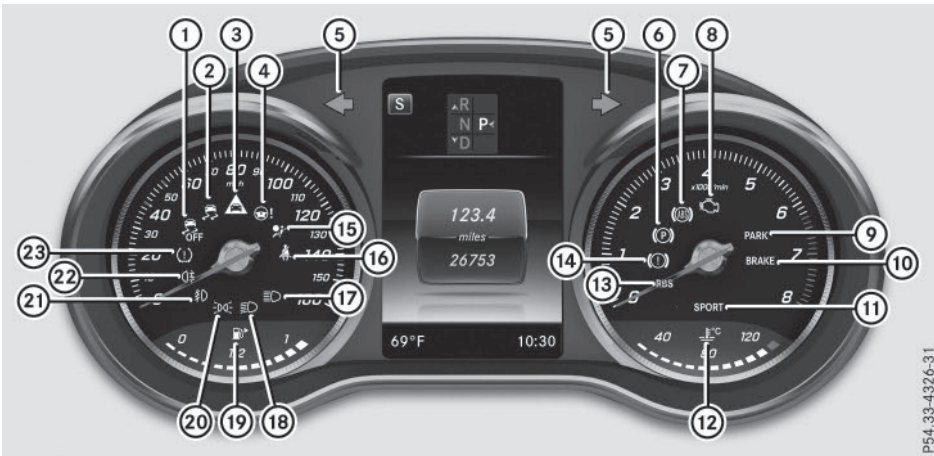

## Voyants de contrôle et d'alerte



P54.33-4326-31

	Fonction	Page
①	ESP® OFF	248
②	ESP®	248
③	Alerte de distance	253
④	Direction assistée	255
⑤	Clignotants	
⑥	Frein de stationnement électrique (voyant orange)	
⑦	ABS	246
⑧	Diagnostic moteur	241
⑨	Frein de stationnement électrique (voyant rouge) Uniquement pour les Etats-Unis Uniquement pour le Canada	
⑩	Freins (voyant rouge) Uniquement pour les Etats-Unis Uniquement pour le Canada	244

	Fonction	Page
⑪	SPORT handling mode sur les véhicules Mercedes-AMG	251
⑫	Liquide de refroidissement	252
⑬	RBS (système de freinage à récupération d'énergie)	244
⑭	Freins (voyant orange)	244
⑮	Systèmes de retenue	54
⑯	Ceintures de sécurité	242
⑰	Feux de route	
⑱	Feux de croisement	
⑲	Réserve de carburant	
⑳	Feux de position, éclairage de la plaque d'immatriculation et éclairage des instruments	131
㉑	Ce voyant n'a aucune fonction	

	Fonction	Page
22	 Feu antibrouillard arrière	



	Fonction	Page
23	 Système de contrôle de la pression des pneus	254



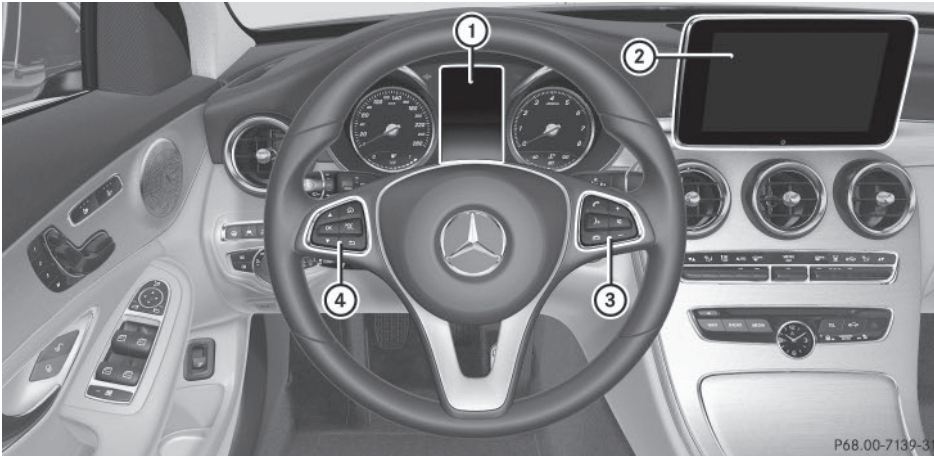



- i** Vous trouverez des informations sur d'autres affichages dans le cas des véhicules hybrides rechargeables dans le chapitre « Mode hybride rechargeable » de la notice d'utilisation numérique.











## Volant multifonction



P68.00-7139-31

	Fonction	Page
①	Visuel multifonction	
②	Visuel du système Audio 20 ou de COMAND Online	

	Fonction	Page
③	 Refus d'un appel ou fin de communication Sortie du répertoire téléphonique ou de la mémoire de répétition d'appel  Lancement ou prise d'un appel Passage à la mémoire de répétition d'appel  Réglage du volume sonore  Coupure du son  Véhicules équipés du système Audio 20: activation du système de commande vocale de la navigation (voir la notice d'utilisation du fabricant) Véhicules équipés de COMAND Online: mise en marche du LINGUATRONIC	



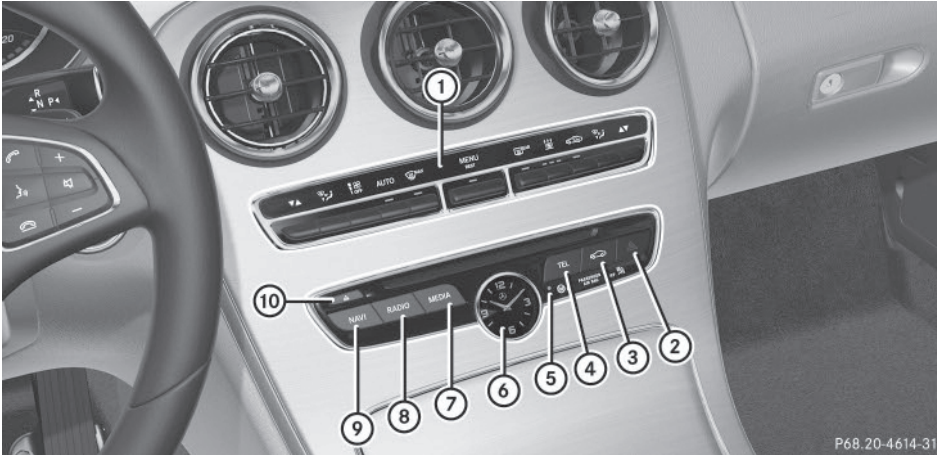

	Fonction	Page
	(voir la notice d'utilisation spécifique)	
④	 Ouverture de la liste des menus   Sélection d'un menu ou d'un sous-menu ou navigation à l'intérieur d'une liste  Confirmation de la sélection Masquage des messages sur le visuel  Retour  Véhicules équipés du système Audio 20 : désactivation du système de commande vocale de la navigation (voir la notice d'utilisation du fabricant) Véhicules équipés de COMAND Online : arrêt du LINGUATRONIC (voir la notice d'utilisation spécifique)	   

## Console centrale

## Partie supérieure de la console centrale



P68.20-4614-31

	Fonction	Page
①	Systèmes de climatisation	142
②	 Feux de détresse	
③	Touche Fonctions du véhicule	
④	Touche Téléphone	
⑤	Voyants PASSENGER AIR-BAG	56
	Voyant de l'alarme antivol et antieffraction (EDW)	97
⑥	Montre analogique (pas disponible pour toutes les variantes d'équipement)	

	Fonction	Page
⑦	Touche Médias (voir la notice d'utilisation spécifique)	
⑧	Touche Radio (voir la notice d'utilisation spécifique)	
⑨	Touche Navigation (voir la notice d'utilisation spécifique)	
⑩	 Introduction et retrait des CD ou DVD (voir la notice d'utilisation spécifique)	



Partie inférieure de la console centrale

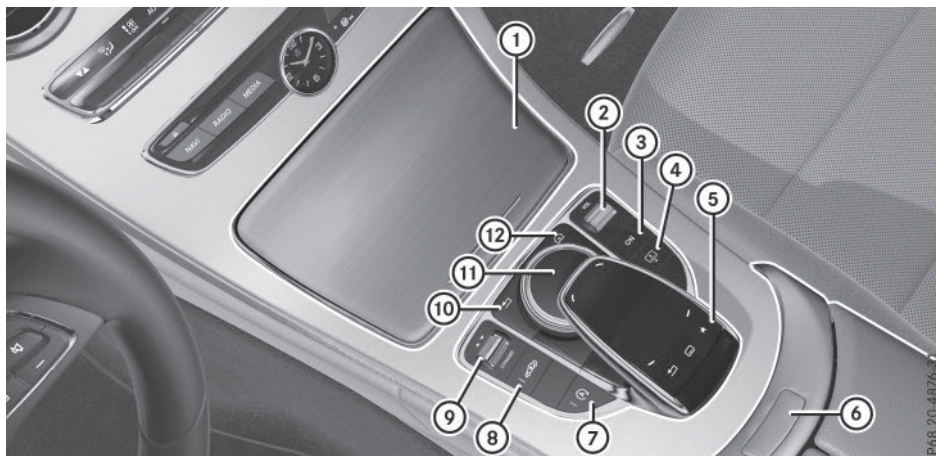

Du premier coup d'œil

	Fonction	Page		Fonction	Page
①	Bac de rangement Cendrier Allume-cigare Prise Porte-gobelets		⑦	Fonction ECO de démarrage et d'arrêt automatiques du moteur (véhicules sans mode de fonctionnement hybride) Sélection du mode de fonctionnement (véhicules avec mode de fonctionnement hybride rechargeable)	
②	Réglage du volume sonore / coupure du son		⑧	Réglage du niveau du véhicule	
③	Mise en marche et arrêt du système audio ou de COMAND Online		⑨	Contacteur DYNAMIC SELECT	
④	Store pare-soleil de la lunette arrière		⑩	Touche Retour (voir la notice d'utilisation spécifique)	
⑤	Pavé tactile (voir la notice d'utilisation spécifique)		⑪	Sélecteur du système audio ou sélecteur COMAND (voir la notice d'utilisation spécifique)	
⑥	Bac de rangement		⑫	Commutation sur la touche favori (voir la notice d'utilisation spécifique)	

## Partie inférieure de la console centrale (véhicules Mercedes-AMG)

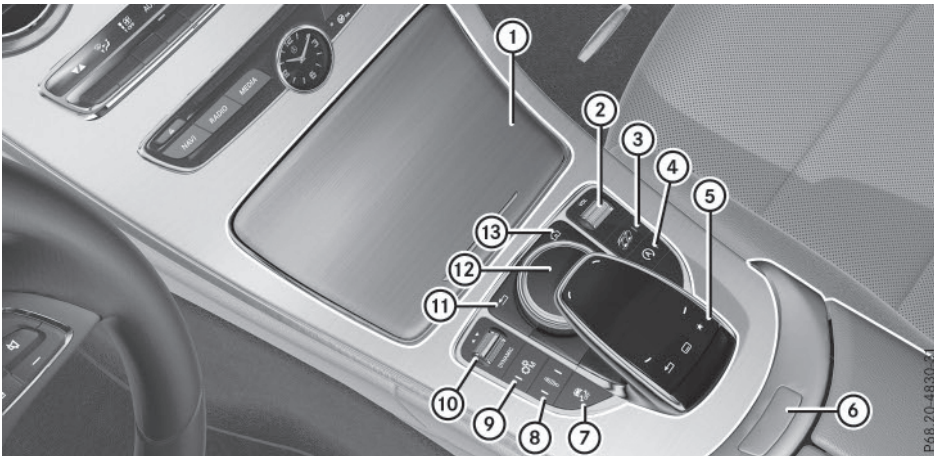

	Fonction	Page
①	Cendrier Allume-cigare Prise Porte-gobelets	   
②	Réglage du volume sonore/ coupure du son (voir la notice d'utilisation spécifi- que)	
③	Réglage du volume sonore du système d'échappe- ment sport AMG	157
④	Fonction ECO de démarrage et d'arrêt auto- matiques du moteur	
⑤	Pavé tactile (voir la notice d'utilisation spécifique)	
⑥	Bac de rangement	
⑦	Activation et désactivation de l'ESP®	91
	Activation et désactivation du SPORT handling mode	91

	Fonction	Page
⑧	RIDE CONTROL AMG (réglage de la suspension)	195
⑨	Changement de rapport manuel (réglage perma- nent)	
⑩	Sélecteur DYNAMIC SELECT (sélection du pro- gramme de conduite)	158
⑪	Touche Retour (voir la notice d'utilisation spécifi- que)	
⑫	Sélecteur du système Audio 20 ou sélecteur COMAND (voir la notice d'utilisation spécifique)	
⑬	Commutation sur la touche favori (voir la notice d'utilisation spécifique)	

## Unité de commande au plafonnier

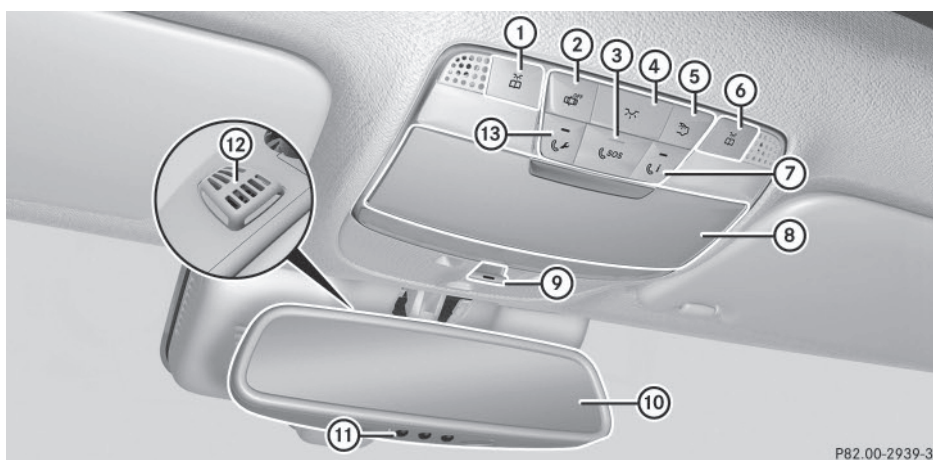

P82.00-2939-31

Du premier coup d'œil

	Fonction	Page
①	Allumage et extinction du spot de lecture gauche	
②	Activation et désactivation de la commande automatique de l'éclairage intérieur	
③	Touche SOS (système mbrace)	294
④	Allumage et extinction de l'éclairage intérieur avant	
⑤	Allumage et extinction de l'éclairage intérieur arrière	
⑥	Allumage et extinction du spot de lecture droit	
⑦	Touche d'appel d'information MB (système mbrace)	297

	Fonction	Page
⑧	Range-lunettes	
⑨	Ouverture et fermeture du toit ouvrant panoramique Ouverture et fermeture des stores pare-soleil	117 118
⑩	Rétroviseur intérieur	
⑪	Touches de la télécommande de porte de garage	299
⑫	Microphone pour le système mbrace (système d'appel d'urgence), le téléphone et le LINGUATRONIC (voir la notice d'utilisation spécifique)	
⑬	Touche d'appel de dépannage (système mbrace)	296

## Unité de commande sur la porte

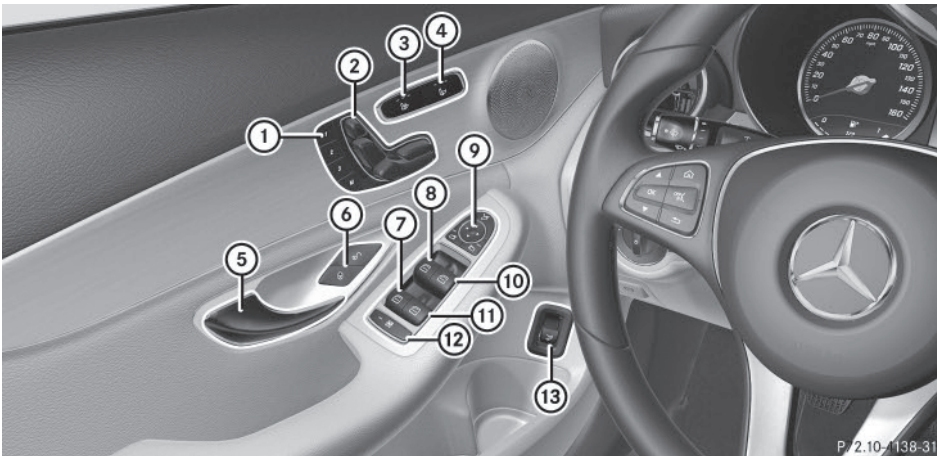

P. 2.10 / 138-31

	Fonction	Page
①	<b>M 1 2 3</b> Mémorisation des réglages du siège, des rétroviseurs extérieurs et du volant	
②	Réglage électrique du siège	
③	Chauffage de siège	
④	Ventilation de siège	
⑤	Ouverture de la porte	
⑥	Déverrouillage et verrouillage du véhicule	
⑦	Ouverture et fermeture de la vitre arrière gauche	
⑧	Ouverture et fermeture de la vitre latérale gauche	

	Fonction	Page
⑨	 Réglage, déploiement et rabattement électriques des rétroviseurs extérieurs	
⑩	Ouverture et fermeture de la vitre latérale droite	
⑪	Ouverture et fermeture de la vitre arrière droite	
⑫	Sécurité enfants au niveau des contacteurs arrière	82
⑬	Ouverture et fermeture du coffre	111

Informations utiles .....	52
Véhicules hybrides .....	52
Alarme panique .....	54
Sécurité des occupants .....	54
Transport des enfants .....	76
Transport des animaux domesti- ques .....	82
Systèmes de sécurité active .....	83
Protection antivol .....	97

### Informations utiles

- i** Cette notice d'utilisation décrit tous les modèles ainsi que l'ensemble des équipements de série et optionnels qui étaient disponibles pour votre véhicule au moment de la clôture de la rédaction de cette notice d'utilisation. Des divergences sont possibles selon les pays. Notez que votre véhicule n'est pas obligatoirement équipé de toutes les fonctions décrites. Cela vaut également pour les fonctions et systèmes importants pour la sécurité.
- i** Lisez les informations sur les ateliers qualifiés (▷ page 36).

### Véhicules hybrides

#### Remarques générales

La technologie hybride combine un moteur thermique économique et un moteur électrique puissant.

#### Consignes de sécurité importantes

##### Risque d'électrocution

#### DANGER

Le réseau de bord haute tension est sous haute tension. Si vous modifiez des composants du réseau de bord haute tension ou si vous touchez des composants endommagés, vous risquez de recevoir une décharge électrique. Lors d'un accident, les composants du réseau de bord haute tension peuvent également subir des dommages non visibles. Il y a danger de mort.

Ne touchez aucun composant haute tension après un accident et n'effectuez jamais de modifications sur le réseau de bord haute tension. Après un accident, faites remorquer le véhicule et faites contrôler le réseau de bord haute tension par un atelier qualifié.

Si vous remorquez un véhicule après un accident, tenez impérativement compte des sections suivantes :

- Transport du véhicule (▷ page 332)
- Remorquage du véhicule avec l'essieu arrière soulevé (▷ page 332)
- Remorquage du véhicule avec les 2 essieux au sol (▷ page 332)

Lisez également les consignes de sécurité importantes relatives au remorquage et au démarrage du moteur par remorquage du véhicule (▷ page 330).

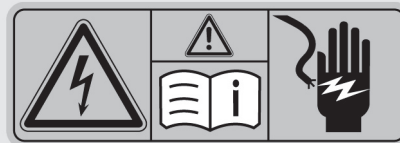

P08.00-2054-31

Les composants du système hybride sont dotés d'étiquettes d'avertissement autocollantes jaunes qui vous mettent en garde contre les risques liés à la haute tension. Les câbles du réseau de bord haute tension sont de couleur orange.

Lorsque vous effectuez des travaux généraux, tels que le remplacement des ampoules ou le contrôle du niveau du liquide de refroidissement, le contact doit être coupé.

#### Arrêt automatique du système hybride

Si certains composants des systèmes de retenue sont activés lors d'un accident, le système hybride s'arrête automatiquement.

Le système hybride n'est pas enclenché au démarrage lorsque

- un court-circuit électrique est détecté dans le système hybride
- un connecteur électrique du système hybride est débranché

Vous êtes ainsi assuré de ne pas pouvoir entrer en contact avec des composants sous haute tension.

### Arrêt manuel du système hybride

Le dispositif de coupure du réseau de bord haute tension vous permet d'arrêter manuellement le système hybride.

❗ Pour éviter d'endommager le système hybride, tenez compte des remarques suivantes :

- Arrêtez manuellement le système hybride uniquement dans les situations décrites ci-après.
- Confiez toujours les travaux sur le système hybride, même s'il a été arrêté manuellement, à un atelier qualifié.

Arrêtez manuellement le système hybride lorsque

- le voyant d'alerte des systèmes de retenue  qui se trouve sur le combiné d'instruments s'allume après un accident
  - le véhicule est fortement endommagé (suite à un accident, par exemple) et que les composants du système de retenue n'ont pas été activés
  - le véhicule est fortement endommagé et doit être remorqué ou transporté
- ▶ **Dans la mesure du possible, éloignez le véhicule de la zone de danger :** mettez la boîte de vitesses automatique sur **N**.
- ▶ Desserrez le frein de stationnement électrique.
- ▶ Faites rouler le véhicule jusqu'à un endroit sûr et arrêtez-le à l'écart de la circulation. Si nécessaire, demandez de l'aide aux passagers ou à des personnes se trouvant à proximité.

Lorsque le contact est mis et que les roues tournent, le véhicule se verrouille automatiquement. Le véhicule peut par conséquent se verrouiller de façon intempestive si vous le poussez ou lors d'un contrôle sur un banc d'essai.

- ▶ Coupez le contact.
- ▶ Mettez la boîte de vitesses automatique sur **P**.  
Serrez le frein de stationnement électrique (▷ page 178).  
Immobilisez le véhicule pour qu'il ne puisse pas se mettre à rouler (▷ page 365).
- ▶ **Utilisation du dispositif de coupure du réseau de bord haute tension :** ouvrez le capot.

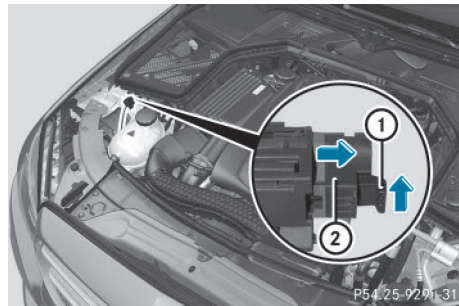

- ▶ Appuyez sur la languette de déverrouillage ① dans le sens de la flèche et sortez-la.
- ▶ Tirez le dispositif de coupure du réseau de bord haute tension ② jusqu'à ce qu'il s'encliquette en butée.

Lorsque le système hybride a été arrêté pour les raisons mentionnées, faites-le contrôler par un atelier qualifié avant de le remettre en marche.

### Batterie haute tension

#### ATTENTION

En cas d'incendie du véhicule, la pression intérieure de la batterie haute tension peut dépasser une valeur critique. Dans ce cas, du gaz inflammable s'échappe par l'intermédiaire d'une vanne de dégazage située au niveau du soubassement. Le gaz peut s'enflammer. Il y a risque de blessure.

Quittez immédiatement la zone de danger. Délimitez un périmètre de sécurité suffisam-

ment large autour de la zone de danger en respectant les prescriptions légales.

### ⚠ ATTENTION

Si le boîtier de la batterie haute tension est endommagé, de l'électrolyte et des gaz peuvent s'échapper. Ils sont toxiques et corrosifs. Il y a risque de blessure.

Évitez tout contact avec la peau, les yeux ou les vêtements. Rincez immédiatement les projections d'électrolyte avec de l'eau et consultez un médecin dès que possible.

**Véhicules hybrides rechargeables :** charge de la batterie haute tension (▷ page 166).

### Compartment moteur

Avant d'ouvrir le capot :

- ▶ Serrez le frein de stationnement électrique.
- ▶ Mettez la boîte de vitesses automatique sur P.
- ▶ Coupez le contact.
- ▶ Retirez la clé du contacteur d'allumage. ou, dans le cas de véhicules équipés de la fonction de démarrage KEYLESS-GO ou de la fonction KEYLESS-GO
- ▶ Retirez la touche de démarrage et d'arrêt du contacteur d'allumage.
- ▶ Tenez compte des avertissements relatifs au risque d'électrocution (▷ page 52).
- ▶ Tenez compte des avertissements relatifs au capot (▷ page 304).

### Système de freinage à récupération d'énergie

Le système de freinage à récupération d'énergie vous aide lors du freinage grâce à une amplification du freinage régulée de façon électronique et permet la récupération de l'énergie cinétique du véhicule.

Pour de plus amples informations sur le système de freinage à récupération d'énergie : (▷ page 217).

### Alarme panique

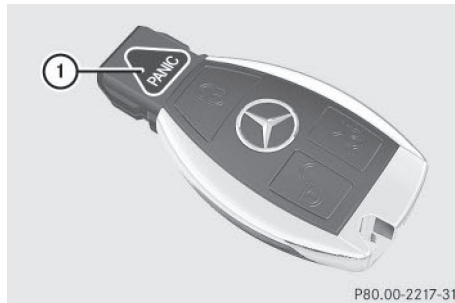

- ▶ **Activation :** appuyez pendant 1 seconde environ sur la touche **PANIC** ①. Lorsque le système d'alarme est activé, une alarme optique et une alarme acoustique se déclenchent.
  - ▶ **Désactivation :** appuyez de nouveau sur la touche **PANIC** ①.
- ou
- ▶ Introduisez la clé dans le contacteur d'allumage.
- ou, dans le cas de véhicules équipés de la fonction de démarrage KEYLESS-GO ou de la fonction KEYLESS-GO
- ▶ Appuyez sur la touche de démarrage et d'arrêt.
- La clé doit se trouver à l'intérieur du véhicule.

### Sécurité des occupants

#### Introduction aux systèmes de retenue

En cas d'accident, les systèmes de retenue peuvent réduire le risque de contact des occupants du véhicule avec des parties de l'habitacle. En outre, ils peuvent également réduire les charges auxquelles sont soumis les occupants du véhicule lors d'un accident. Les systèmes de retenue comprennent

- les systèmes de ceintures de sécurité
- les airbags



- les systèmes de retenue pour enfants
- les systèmes de fixation pour siège-enfant

Les composants des systèmes de retenue sont adaptés les uns aux autres. Ils ne peuvent apporter la protection prévue que si tous les occupants du véhicule

- ont bouclé correctement leur ceinture de sécurité (▷ page 58)
- ont réglé correctement leur siège et leur appui-tête (▷ page 125)

En tant que conducteur, vous devez également vous assurer que le volant est réglé correctement. Tenez compte des remarques relatives à la position assise correcte du conducteur (▷ page 124).

En outre, vous devez vous assurer que les airbags peuvent se déployer librement en cas de déclenchement (▷ page 62).

Les airbags agissent en complément des ceintures de sécurité complètement bouclées. Les airbags constituent un dispositif de sécurité supplémentaire qui permet d'augmenter, dans certains cas de collision, le potentiel de protection des occupants du véhicule. Les airbags ne se déclenchent pas, par exemple, si la protection apportée par la ceinture de sécurité suffit en cas d'accident. En outre, en cas d'accident, seuls les airbags en mesure d'apporter une protection supplémentaire lors de la collision se déclenchent. Cependant, les ceintures de sécurité et les airbags n'offrent en général aucune protection contre les objets qui pénètrent à l'intérieur du véhicule.

Vous trouverez des informations sur le mode de fonctionnement des systèmes de retenue sous « Déclenchement des rétracteurs de ceinture et des airbags » (▷ page 72).

Pour de plus amples informations sur le transport des enfants ainsi que sur les systèmes de retenue pour enfants, voir « Transport des enfants » (▷ page 76).

### Consignes de sécurité importantes

#### ATTENTION

Les modifications sur les systèmes de retenue peuvent compromettre leur fonctionnement. Le système de retenue ne peut alors plus apporter aux occupants la protection prévue et risque de ne pas se déclencher en cas d'accident, par exemple, ou de se déclencher de manière intempestive. Il y a un risque de blessure accru, voire danger de mort.

Ne modifiez jamais les éléments du système de retenue. N'intervenez en aucun cas sur le câblage, de même que sur les composants électroniques ou sur leurs logiciels.

S'il est nécessaire de modifier le système d'airbags pour l'adapter à une personne ayant un handicap physique, contactez un point de service Mercedes-Benz pour plus de détails. Uniquement pour les Etats-Unis : contactez notre Customer Assistance Center au numéro 1-800-FOR-MERCEDES (1-800-367-6372) pour plus de détails.

### Voyant d'alerte des systèmes de retenue

Une fois le contact mis, les fonctions des systèmes de retenue sont contrôlées à intervalles réguliers lorsque le moteur tourne. Les défauts peuvent ainsi être détectés à temps.

Le voyant d'alerte des systèmes de retenue  qui se trouve sur le combiné d'instruments s'allume au moment où vous mettez le contact. Il s'éteint au plus tard quelques secondes après le démarrage du véhicule. Les composants des systèmes de retenue sont disponibles.

Un défaut est présent lorsque le voyant d'alerte des systèmes de retenue 

- ne s'allume pas après que vous avez mis le contact
- ne s'éteint pas au bout de quelques secondes lorsque le moteur tourne
- se rallume lorsque le moteur tourne

**⚠ ATTENTION**

Lorsque le système de retenue est en panne, certains composants du système de retenue risquent de se déclencher de manière intempestive ou ne pas se déclencher en cas d'accident avec forte décélération du véhicule. Cela peut concerner les rétracteurs de ceinture ou les airbags, par exemple. Il y a un risque de blessure accru, voire danger de mort !

Faites immédiatement contrôler et réparer le système de retenue par un atelier qualifié.

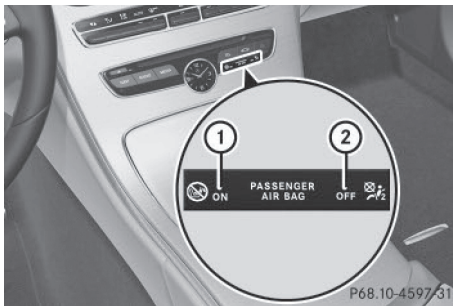
**Voyants PASSENGER AIR BAG**

Les voyants PASSENGER AIR BAG ON ① et PASSENGER AIR BAG OFF ② font partie du système de classification des occupants (OCS).

Les voyants affichent le statut de l'airbag frontal du passager.

- Le voyant PASSENGER AIR BAG ON est allumé : l'airbag frontal du passager est activé. Si les critères de déclenchement sont remplis, l'airbag frontal du passager se déclenche en cas d'accident.
- Le voyant PASSENGER AIR BAG OFF est allumé : l'airbag frontal du passager est désactivé. Il ne se déclenche pas en cas d'accident.

En fonction de la personne qui occupe le siège du passager, l'airbag frontal du passager doit être activé ou désactivé (voir les points suivants). Vous devez le contrôler avant de démarrer et toujours vous en assurer pendant la marche.

- **Enfant installé dans un système de retenue pour enfants :** la désactivation ou l'activation de l'airbag frontal du passager dépend du système de retenue pour enfants monté, de l'âge et de la taille de l'enfant. Par conséquent, tenez impérativement compte des remarques relatives au « Système de classification des occupants (OCS) » (▷ page 65) et au « Transport des enfants » (▷ page 76). Vous y trouverez également des informations relatives aux systèmes de retenue pour enfants dos ou face à la route sur le siège du passager.
- **Autres occupants :** la désactivation ou l'activation de l'airbag frontal du passager dépend de la classification de la personne qui se trouve sur le siège du passager (▷ page 65). Tenez impérativement compte des remarques relatives aux « Ceintures de sécurité » (▷ page 56) et aux « Airbags » (▷ page 62). Vous y trouverez également des informations sur la position assise correcte.

**Ceintures de sécurité****Introduction**

En cas de collision ou de retournement, ce sont les ceintures de sécurité bouclées correctement qui réduisent le plus efficacement le déplacement des occupants. Par conséquent, le risque de contact avec des parties de la cabine et d'éjection des occupants hors du véhicule diminue. En outre, les ceintures de sécurité maintiennent les occupants du véhicule dans une position plus favorable par rapport aux airbags en cas de déclenchement.

Le système de ceintures de sécurité comprend

- les ceintures de sécurité
- les rétracteurs de ceinture au niveau des places avant et des places arrière extérieures
- les limiteurs d'effort au niveau des places avant et des places arrière extérieures

Si vous tirez rapidement ou brutalement la ceinture de sécurité hors du point de renvoi, l'enrouleur de ceinture se bloque. Il est alors impossible de tirer davantage la ceinture.

Le rétracteur tend la ceinture de sécurité en cas de collision afin qu'elle s'applique bien sur le corps. Il ne ramène toutefois pas l'occupant contre le dossier du siège.

En outre, le rétracteur de ceinture ne corrige pas une mauvaise position du siège ou un positionnement incorrect de la ceinture de sécurité.

En cas de déclenchement, le limiteur d'effort réduit la pression exercée par la ceinture sur la personne.

Les limiteurs d'effort des ceintures de sécurité des sièges avant sont adaptés aux airbags frontaux qui absorbent une partie des forces de décélération. Cela permet de réduire les charges auxquelles sont soumis les occupants du véhicule lors d'un accident.

**!** Si le siège du passager n'est pas occupé, n'introduisez pas la languette dans la boucle de la ceinture de sécurité du siège du passager. Sinon, le rétracteur de ceinture pourrait se déclencher en cas d'accident et devrait alors être remplacé.

### Consignes de sécurité importantes

L'utilisation de ceintures de sécurité et de systèmes de retenue pour enfants est prescrite par la loi dans

- les 50 États
- les territoires américains non incorporés
- le District de Columbia
- toutes les provinces du Canada

Même là où cela n'est pas prescrit par la loi, tous les occupants du véhicule doivent boucler leur ceinture de sécurité correctement avant de prendre la route.

#### ATTENTION

Lorsque la ceinture de sécurité n'est pas bouclée correctement, elle n'est plus en mesure de vous apporter la protection prévue. En outre, une ceinture de sécurité mal bouclée peut même provoquer des blessures supplémentaires, par exemple en cas d'accident, de freinage brutal ou de changement brusque de direction. Il y a un risque de blessure accru, voire danger de mort!

Veillez toujours à ce que tous les occupants du véhicule aient bouclé correctement leur ceinture et soient correctement assis.

#### ATTENTION

Si le dossier du siège ne se trouve pas presque à la verticale, la ceinture de sécurité ne peut pas offrir la protection prévue. En cas de freinage brutal ou d'accident, vous risquez alors de glisser sous la ceinture de sécurité et de vous blesser, par exemple au niveau du bas-ventre ou du cou. Il y a un risque de blessure accru, voire danger de mort.

Réglez le siège correctement avant de prendre la route. Veillez toujours à ce que le dossier du siège se trouve presque à la verticale et à ce que la partie supérieure de la ceinture de sécurité passe sur le milieu de l'épaule.

#### ATTENTION

Dans le cas des personnes mesurant moins de 5 ft (1,50 m), la ceinture de sécurité ne peut pas être placée correctement sans l'utilisation d'un système de retenue adapté.

Lorsque la ceinture de sécurité n'est pas bouclée correctement, elle n'est plus en mesure de vous apporter la protection prévue. En outre, une ceinture de sécurité mal bouclée peut même provoquer des blessures supplémentaires, par exemple en cas d'accident, de freinage brutal ou de changement brusque de

direction. Il y a un risque de blessure accru, voire danger de mort !

Protégez toujours les personnes mesurant moins de 5 ft (1,50 m) avec des systèmes de retenue appropriés.

Lorsqu'un enfant âgé de moins de 12 ans et mesurant moins de 5 ft (1,50 m) prend place à bord,

- veillez à ce qu'il soit protégé par un système de retenue pour enfants approprié à votre véhicule Mercedes-Benz. Le système de retenue pour enfants doit être adapté à sa taille, à son poids et à son âge.
- respectez impérativement les instructions et les consignes de sécurité relatives au « Transport des enfants » qui figurent dans la présente notice d'utilisation (▷ page 76), ainsi que les instructions de montage du fabricant du système de retenue pour enfants
- respectez impérativement les instructions et les consignes de sécurité relatives au « Système de classification des occupants (OCS) » (▷ page 65)

#### ATTENTION

Les ceintures de sécurité ne peuvent pas offrir la protection prévue lorsque

- elles sont endommagées, modifiées, fortement encrassées, décolorées ou qu'elles ont pris une autre teinte dans la masse
- la boucle est endommagée ou fortement encrassée
- des modifications ont été apportées aux rétracteurs de ceinture, aux points d'ancrage ou aux enrouleurs de ceinture

Lors d'un accident, les ceintures de sécurité peuvent subir des dommages non visibles de l'extérieur, dus par exemple à des éclats de verre. Les ceintures de sécurité qui sont endommagées ou qui ont été fortement sollicitées peuvent se déchirer ou défailir, par exemple en cas d'accident. Les rétracteurs de ceinture modifiés peuvent alors être activés de manière intempestive ou ne pas fonction-

ner en cas de besoin. Il y a un risque de blessure accru, voire danger de mort !

N'apportez jamais de modification aux ceintures de sécurité, rétracteurs de ceinture, points d'ancrages et enrouleurs de ceinture. Assurez-vous que les ceintures de sécurité ne sont pas endommagées, usées ni encrassées. Après un accident, faites immédiatement contrôler les ceintures de sécurité par un atelier qualifié.

Utilisez uniquement des ceintures de sécurité agréées par Mercedes-Benz pour votre véhicule.

**Sièges Performance AMG :** ces sièges sont conçus pour les ceintures de sécurité à 3 points de série. Si vous montez d'autres ceintures de sécurité à points multiples (ceintures de sport ou de course, par exemple), le système de retenue ne peut pas fournir la protection prévue.

#### ATTENTION

Si vous faites passer des ceintures de sécurité à travers l'ouverture du dossier, le dossier risque d'être endommagé, voire de rompre en cas d'accident. Il y a un risque de blessure accru, voire danger de mort.

Utilisez uniquement la ceinture de sécurité à 3 points de série. Ne modifiez jamais le système de ceintures de sécurité.

### Utilisation correcte des ceintures de sécurité

Respectez les consignes de sécurité relatives aux ceintures de sécurité (▷ page 57).

Tous les occupants du véhicule doivent boucler correctement leur ceinture de sécurité avant de prendre la route. Assurez-vous toujours, même pendant la marche, que tous les occupants du véhicule ont bouclé correctement leur ceinture de sécurité.

Lorsque vous bouclez votre ceinture de sécurité, veuillez impérativement à ce que

- la languette soit encliquetée dans la boucle du siège correspondant
- la ceinture de sécurité soit bien appliquée sur le corps

Évitez de porter des vêtements épais (manteau d'hiver, par exemple).

- la ceinture de sécurité ne soit pas vrillée  
Sinon, les forces développées ne peuvent pas être réparties sur toute la surface de la ceinture.
- la partie supérieure de la ceinture de sécurité passe toujours sur le milieu de l'épaule

La partie supérieure de la ceinture ne doit pas toucher le cou ni être passée sous le bras. Réglez dans la mesure du possible la hauteur de la ceinture de sécurité en fonction de votre taille.

- la ceinture abdominale soit bien appliquée sur le corps et passe le plus bas possible devant les hanches

La ceinture abdominale doit toujours passer dans le pli de l'aîne et en aucun cas sur le ventre ou le bas-ventre. Cela vaut en particulier pour les femmes enceintes. Si besoin, poussez la ceinture abdominale vers le bas pour la faire passer dans le pli de l'aîne, puis tendez-la avec la partie supérieure de la ceinture.

- la ceinture de sécurité ne passe pas sur des objets tranchants, pointus ou fragiles  
Si de tels objets se trouvent sur vos vêtements ou dans vos poches (stylos, clés, lunettes, etc.), rangez-les dans un endroit approprié.
- une même ceinture de sécurité ne serve toujours qu'à attacher une seule personne à la fois

Un nourrisson ou un enfant ne doit en aucun cas être transporté sur les genoux d'un occupant du véhicule pendant la marche. En cas d'accident, ils risquent d'être victimes de contusions en étant coincés

entre l'occupant du véhicule et la ceinture de sécurité.

- des objets et une personne ne soient jamais attachés avec une même ceinture de sécurité

Assurez-vous également qu'aucun objet ne se trouve entre le siège et son occupant (un coussin, par exemple).

Les ceintures de sécurité sont conçues uniquement pour la protection et le maintien des personnes. Pour immobiliser des objets, des bagages ou le chargement, respectez toujours les « Directives de chargement » (▷ page 284).

### Bouclage et réglage de la ceinture de sécurité

Tenez compte des consignes de sécurité relatives aux ceintures de sécurité (▷ page 57) et des remarques concernant leur utilisation correcte (▷ page 58).

Si quelqu'un boucle la ceinture de sécurité arrière centrale, tenez également compte des informations relatives à la ceinture de sécurité de la place centrale arrière (▷ page 60).



Schéma de principe

- ▶ Réglez le siège (▷ page 124).  
Le dossier du siège doit être réglé presque à la verticale.
- ▶ Tirez la ceinture de sécurité sans à-coups hors du point de renvoi ③ et encliquez la languette ② dans la boucle ①.  
Le cas échéant, les ceintures de sécurité du conducteur et du passager sont tendues automatiquement (voir « Ajustement des ceintures de sécurité » (▷ page 61)).
- ▶ Tirez si nécessaire la ceinture de sécurité vers le haut au niveau de la poitrine pour qu'elle soit bien tendue sur le corps.

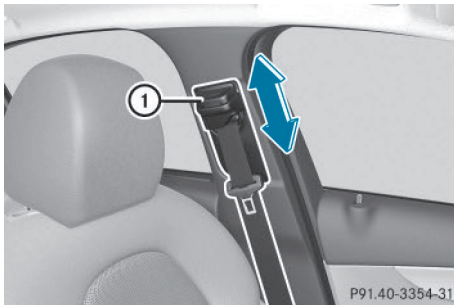

La partie supérieure de la ceinture de sécurité doit toujours passer sur le milieu de l'épaule. Si nécessaire, réglez le point de renvoi de la ceinture.

- ▶ **Plus haut :** poussez le point de renvoi vers le haut.  
Le point de renvoi peut se verrouiller dans plusieurs positions.
- ▶ **Plus bas :** tout en appuyant sur la touche du dispositif de déverrouillage du point de renvoi ①, poussez le point de renvoi vers le bas.
- ▶ Relâchez la touche du dispositif de déverrouillage du point de renvoi ① au niveau de la position souhaitée et assurez-vous que le point de renvoi est verrouillé dans un cran.

Toutes les ceintures de sécurité du véhicule, à l'exception de celle du conducteur, sont équipées d'une sécurité pour siège-enfant servant à fixer correctement les systèmes de retenue pour enfants dans le véhicule. Vous

trouverez de plus amples informations sous « Sécurité pour siège-enfant » (▷ page 77).

### Ceinture de sécurité du siège central arrière

Lorsque vous basculez vers l'avant puis relevez le dossier du siège arrière gauche, il peut arriver que la ceinture de sécurité du siège central arrière reste bloquée. Il est alors impossible de tirer la ceinture de sécurité.

- ▶ **Débloquer la ceinture de sécurité du siège central arrière :** tirez la ceinture de sécurité de 1 in (25 mm) environ au niveau du point de renvoi du dossier, puis relâchez-la.

La ceinture de sécurité se réenroule et est débloquée.

### Débloquer les ceintures de sécurité

- ! Assurez-vous que la ceinture de sécurité s'enroule complètement. Sinon, la ceinture de sécurité ou la languette peuvent se coincer dans la porte ou dans le mécanisme du siège. La porte, les garnitures de porte et la ceinture de sécurité risquent alors d'être endommagées. Les ceintures de sécurité endommagées ne peuvent plus remplir leur fonction de protection et doivent être remplacées. Rendez-vous dans un atelier qualifié.



Schéma de principe

- ▶ Appuyez sur la touche de débouclage ①, maintenez la languette ② et ramenez-la en direction du point de renvoi ③ de la ceinture de sécurité.

### Ajustement des ceintures de sécurité

L'ajustement des ceintures de sécurité est une fonction confort intégrée au système PRE-SAFE®. Cette fonction permet d'adapter les ceintures de sécurité au buste du conducteur et du passager.

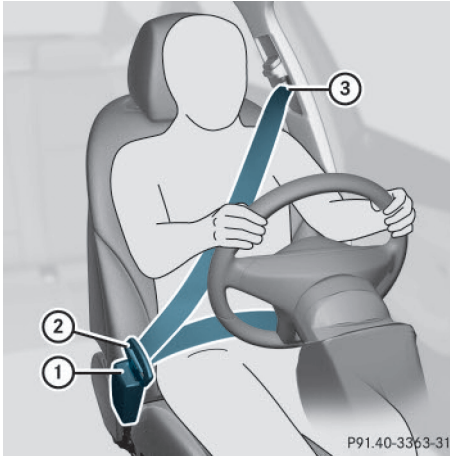
La ceinture se tend alors légèrement lorsque



- la languette est encliquetée dans la boucle
- le contact est mis

Lors de l'ajustement de la ceinture de sécurité, une certaine force de rappel s'exerce si le système détecte qu'il y a du jeu entre l'occupant et la ceinture. Dans ce cas, ne retenez pas la ceinture de sécurité.

Vous pouvez activer et désactiver l'ajustement des ceintures de sécurité par l'intermédiaire de COMAND Online ou du système Audio 20. Vous trouverez des informations sur l'activation et la désactivation de l'ajustement des ceintures de sécurité dans la notice d'utilisation numérique ou dans la notice d'utilisation spécifique de COMAND Online ou du système Audio 20.

### Alerte de bouclage des ceintures de sécurité du conducteur et du passager

Le voyant d'alerte des ceintures de sécurité  qui se trouve sur le combiné d'instruments a pour fonction d'attirer votre attention sur le fait que tous les occupants du véhicule doivent boucler leur ceinture. Il peut être allumé en permanence ou clignoter. En outre, un signal d'alerte peut retentir.

A chaque démarrage du moteur, le voyant d'alerte des ceintures de sécurité  s'allume pendant 6 secondes, même si le conducteur a déjà bouclé sa ceinture. Si le conducteur ou le passager n'a toujours pas bouclé sa ceinture au bout de ces 6 secondes alors que les portes avant sont fermées, le voyant d'alerte des ceintures de sécurité  se rallume. Dès que le conducteur et le passager ont bouclé leur ceinture ou qu'une porte avant a été rouverte, le voyant d'alerte des ceintures de sécurité  s'éteint.

Si le conducteur n'a pas bouclé sa ceinture au moment de démarrer le moteur, un signal d'alerte retentit également. Ce signal d'alerte s'arrête au bout de 6 secondes ou une fois que le conducteur a bouclé sa ceinture.

Si la vitesse du véhicule dépasse au moins 1 fois 15 mph (25 km/h) et si le conducteur ou le passager n'ont pas bouclé leur ceinture, un signal d'alerte retentit de nouveau. Le signal d'alerte retentit avec une intensité croissante pendant 60 secondes ou jusqu'à ce que le conducteur et le passager aient bouclé leur ceinture.

Si le conducteur ou le passager débouclent leur ceinture pendant la marche, l'alerte de bouclage des ceintures de sécurité se réactive automatiquement.

- ① Pour de plus amples informations sur le voyant d'alerte des ceintures de sécurité , voir « Voyants de contrôle et d'alerte sur le combiné d'instruments, Ceintures de sécurité » (▷ page 242).

## Airbags

### Introduction

L'emplacement d'un airbag est signalé par l'inscription AIRBAG.

Un airbag agit en complément d'une ceinture de sécurité correctement bouclée. Il ne remplace en aucun cas la ceinture de sécurité. L'airbag apporte une protection supplémentaire en cas d'accident.

Tous les airbags ne se déclenchent pas non plus en cas d'accident. Les différents systèmes d'airbags fonctionnent indépendamment les uns des autres (▷ page 72).

Aucun système actuellement disponible n'est cependant en mesure d'exclure complètement le risque de blessures et de décès.

Cependant, le risque de blessures provoquées par le déploiement de l'airbag ne peut pas être complètement écarté car celui-ci doit se déployer rapidement.

### Consignes de sécurité importantes

#### ATTENTION

Si vous n'êtes pas assis correctement sur votre siège, l'airbag n'est pas en mesure d'apporter la protection prévue et son déclenchement peut même provoquer des blessures supplémentaires. Il y a un risque de blessure accru, voire danger de mort!

Pour éviter de prendre des risques, assurez-vous toujours que tous les occupants du véhicule

- ont bouclé correctement leur ceinture, en particulier les femmes enceintes
- sont assis correctement et respectent une distance aussi grande que possible par rapport aux airbags
- tiennent compte des remarques suivantes

Veillez toujours à ce qu'aucun objet ne se trouve entre l'airbag et l'occupant du véhicule.

- Réglez les sièges correctement avant de prendre la route. Veillez toujours à ce que le

dossier du siège se trouve presque à la verticale. Le centre de l'appui-tête doit soutenir la tête à hauteur des yeux.

- Reculez les sièges du conducteur et du passager au maximum. La position du conducteur doit cependant permettre de conduire le véhicule en toute sécurité.
- Saisissez le volant uniquement par la couronne et par l'extérieur. L'airbag peut ainsi se déployer sans entraves.
- Appuyez-vous toujours contre le dossier de votre siège pendant la marche. Ne vous penchez pas en avant et ne vous appuyez pas contre la porte ou la vitre latérale. Sinon, vous vous trouvez dans la zone de déploiement des airbags.
- Gardez toujours vos pieds posés sur le plancher devant votre siège. Ne posez pas vos pieds sur la planche de bord, par exemple. Sinon, vos pieds se trouvent dans la zone de déploiement de l'airbag.
- Protégez toujours les personnes mesurant moins de 5 ft (1,50 m) avec des systèmes de retenue appropriés. Sur les personnes ne dépassant pas cette taille, la ceinture de sécurité ne peut pas être positionnée correctement.

### Lorsque des enfants prennent place à bord, tenez également compte des remarques suivantes.

- Protégez toujours les enfants âgés de moins de 12 ans et mesurant moins de 5 ft (1,50 m) avec des systèmes de retenue pour enfants appropriés.
- Montez les systèmes de retenue pour enfants de préférence sur un siège arrière.
- N'installez un enfant dans un système de retenue pour enfants dos à la route monté sur le siège du passager que si l'airbag frontal du passager est désactivé. Si le voyant PASSENGER AIR BAG OFF est allumé en permanence, c'est que l'airbag frontal du passager est désactivé (▷ page 56).
- Respectez impérativement les instructions et les consignes de sécurité relatives au



« Système de classification des occupants (OCS) » (> page 65) et au « Transport des enfants » (> page 76) ainsi que les instructions de montage du fabricant du système de retenue pour enfants.

**Les objets qui se trouvent dans l'habitacle peuvent compromettre le fonctionnement correct des airbags.** Pour diminuer les risques liés à la vitesse de déploiement élevée des airbags après leur déclenchement, assurez-vous, avant de prendre la route, que

- aucune personne, aucun animal ni aucun objet ne se trouvent entre les occupants du véhicule et un airbag
- aucun objet ne se trouve entre un siège et une porte ou un montant de porte (montant B)
- aucun objet dur, tel qu'un cintre, n'est accroché aux poignées de maintien ou aux portemanteaux
- aucun accessoire (porte-gobelets, par exemple) n'est fixé dans la zone de déploiement d'un airbag, aux portes, vitres latérales, garnitures latérales arrière ou parois latérales arrière par exemple
- aucun objet lourd, tranchant ou fragile ne se trouve dans les poches de vos vêtements. Rangez ces objets dans un endroit approprié.

#### ATTENTION

Si vous apportez des modifications aux habillages des airbags ou si vous y apposez des autocollants, par exemple, vous risquez de compromettre le fonctionnement des airbags. Le risque de blessure augmente.

N'apportez jamais des modifications à un habillage d'airbag et ne déposez aucun objet dessus.

#### ATTENTION

Des capteurs de commande des airbags sont placés dans les portes. Toute modification ou tout travail non conforme effectués sur les portes ou sur les garnitures des portes, de même que des portes endommagées peuvent

compromettre le fonctionnement des capteurs. Le fonctionnement des airbags risque d'être compromis. Les airbags ne peuvent alors plus protéger les occupants du véhicule comme prévu. Le risque de blessure augmente.

Ne modifiez jamais les portes ou leurs éléments. Confiez toujours les travaux sur les portes ou sur les garnitures des portes à un atelier qualifié.

### Airbags frontaux

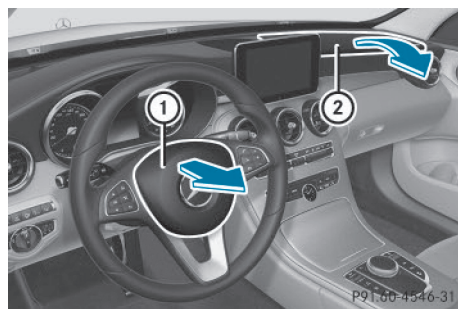

L'airbag frontal du conducteur ① se déploie devant le volant. L'airbag frontal du passager ② se déploie devant et au-dessus de la boîte à gants.

Les airbags frontaux offrent, en cas de déclenchement, une protection supplémentaire aux occupants des sièges avant et réduisent ainsi le risque de blessure à la tête et à la cage thoracique.

Les voyants PASSENGER AIR BAG OFF et PASSENGER AIR BAG ON vous indiquent le statut de l'airbag frontal du passager (> page 56).

L'airbag frontal du passager se déclenche uniquement si

- le système de classification des occupants (OCS) détecte que le siège du passager est occupé (> page 65). Le voyant PASSEN-

GER AIR BAG ON est allumé.

(▷ page 66)

- l'intensité du choc déterminée au préalable par le calculateur du système de retenue est élevée

### Airbag de genoux côté conducteur



L'airbag de genoux côté conducteur ① se déploie en dessous de la colonne de direction. L'airbag de genoux côté conducteur se déclenche en même temps que les airbags frontaux.

L'airbag de genoux côté conducteur augmente le potentiel de protection du conducteur au niveau des cuisses, des genoux et des jambes.

### Airbags latéraux

#### ⚠ ATTENTION

Des housses inappropriées peuvent gêner, voire empêcher le déclenchement des airbags intégrés aux sièges. Les airbags ne peuvent alors plus protéger les occupants du véhicule comme prévu. En outre, le fonctionnement du système de classification des occupants (OCS) peut être compromis. Il y a un risque de blessure accru, voire danger de mort.

Utilisez uniquement des housses qui ont été agréées par Mercedes-Benz pour le siège correspondant.

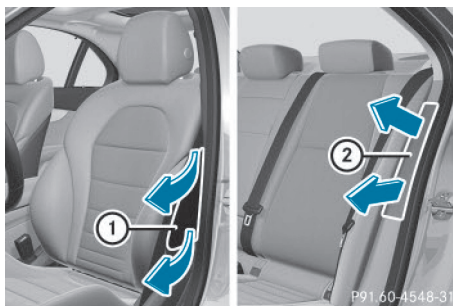

Les airbags latéraux avant ① et les airbags latéraux arrière ② se déploient au niveau des joues extérieures du dossier.

Les airbags latéraux augmentent, en cas de déclenchement, le potentiel de protection au niveau de la cage thoracique. Ils ne protègent cependant pas

- la tête
- le cou
- les bras

En cas de collision latérale, les airbags latéraux se déclenchent du côté où survient le choc.

L'airbag latéral côté passager avant se déclenche si les conditions suivantes sont remplies :

- le siège du passager est identifié par l'OCS comme étant occupé ou
- la ceinture de sécurité du siège du passager est bouclée

Si la ceinture de sécurité est bouclée, l'airbag latéral côté passager se déclenche dans certains cas de collision. Dans ce cas, le déclenchement se produit indépendamment du fait que le siège du passager soit occupé ou non.

## Airbags rideaux

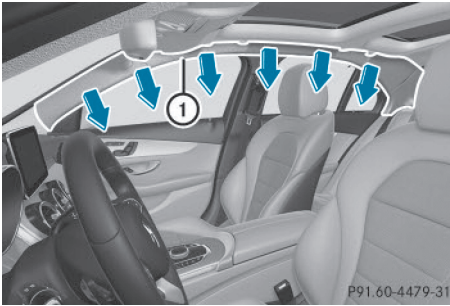

Les airbags rideaux ① sont montés sur les côtés du cadre du toit et se déploient du montant A au montant C.

Les airbags rideaux augmentent, en cas de déclenchement, le potentiel de protection au niveau de la tête. Ils ne protègent cependant pas la poitrine ni les bras.

En cas de collision latérale, les airbags rideaux se déclenchent du côté où survient le choc.

S'ils peuvent offrir aux occupants une protection préventive supplémentaire, en plus de celle assurée par les ceintures de sécurité, les airbags rideaux peuvent se déclencher dans d'autres cas d'accident (▷ page 72).

## Système de classification des occupants (OCS)

### Introduction

Le système de classification des occupants (OCS) classe la personne occupant le siège du passager. En fonction du résultat, l'airbag frontal du passager est activé ou désactivé.

Le système ne désactive pas

- l'airbag latéral
- l'airbag rideau
- le rétracteur de ceinture

### Conditions

Pour que la classification soit correcte, le passager doit

- avoir bouclé correctement sa ceinture de sécurité
- adopter une position assise aussi droite que possible avec le dos contre le dossier
- être, si possible, assis de telle manière que les pieds reposent sur le sol

Si le passager ne tient pas compte de ces conditions, la classification de l'OCS risque d'être fautive, par exemple parce que le passager

- déporte son poids dans le véhicule en s'appuyant sur l'accoudoir
- est assis de manière à ce qu'il ne repose pas de tout son poids sur l'assise

Si vous devez absolument monter un système de retenue pour enfants sur le siège du passager, veillez impérativement au positionnement correct du système de retenue pour enfants. Ne placez en aucun cas des objets (des coussins, par exemple) sous ou derrière le système de retenue pour enfants. Réglez la profondeur d'assise au minimum. La surface d'appui du système de retenue utilisé doit reposer entièrement sur l'assise du siège du passager. Le dossier du système de retenue pour enfants face à la route doit si possible être complètement appuyé contre le dossier du siège du passager.

Le système de retenue pour enfants ne doit pas heurter le toit ni être soumis à une pression exercée par l'appuie-tête. Veillez pour cela à adapter l'inclinaison du dossier et le réglage de l'appuie-tête en conséquence.

C'est le seul moyen de garantir le bon fonctionnement de l'OCS. Suivez toujours les instructions de montage du fabricant du système de retenue pour enfants.

### Mode de fonctionnement du système de classification des occupants (OCS)

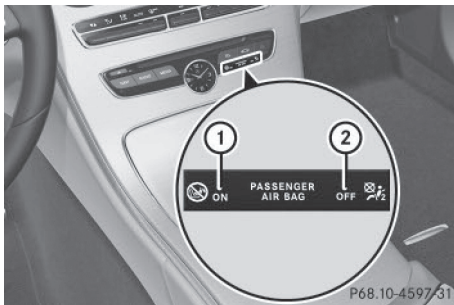

- ① Voyant PASSENGER AIR BAG ON
- ② Voyant PASSENGER AIR BAG OFF

Le voyant vous indique si l'airbag frontal du passager est désactivé ou activé.

- Appuyez 1 ou 2 fois sur la touche de démarrage et d'arrêt ou tournez la clé en position **1** ou **2** dans le contacteur d'allumage. Le système effectue un autodiagnostic.

Les voyants PASSENGER AIR BAG OFF et PASSENGER AIR BAG ON doivent s'allumer simultanément pendant 6 secondes environ.

Les voyants affichent ensuite le statut de l'airbag frontal du passager.

- Le voyant PASSENGER AIR BAG ON est allumé : l'airbag frontal du passager est activé. Si les critères de déclenchement sont remplis, l'airbag frontal du passager se déclenche en cas d'accident.
- Le voyant PASSENGER AIR BAG OFF est allumé : l'airbag frontal du passager est désactivé. Il ne se déclenche pas en cas d'accident.

Si le statut de l'airbag frontal du passager change pendant la marche, un message relatif à l'airbag s'affiche sur le combiné d'instruments (> page 235). Tenez toujours compte des voyants PASSENGER AIR BAG ON et PASSENGER AIR BAG OFF lorsque le siège du passager est occupé. Assurez-vous avant et pendant la marche que le statut de l'airbag frontal du passager est correct.

#### ⚠ ATTENTION

Si le voyant PASSENGER AIR BAG OFF est allumé, c'est que l'airbag frontal du passager est désactivé. Il ne se déclenche pas en cas d'accident et ne peut donc pas offrir la protection prévue. Une personne assise sur le siège du passager risque alors d'entrer en contact avec des parties de l'habitacle, par exemple, notamment si elle est trop près de la planche de bord. Il y a un risque de blessure accru, voire danger de mort.

Lorsque le siège du passager est occupé, assurez-vous toujours que

- la classification de la personne occupant le siège du passager est correcte et que l'airbag frontal du passager est désactivé ou activé en fonction de l'occupant du siège passager
- le siège du passager est reculé au maximum
- la personne est assise correctement

Vous devez vous assurer avant et pendant la marche que le statut de l'airbag frontal du passager est correct.

#### ⚠ ATTENTION

Si vous installez un enfant dans un système de retenue pour enfants dos à la route monté sur le siège du passager et que le voyant PASSENGER AIR BAG ON est allumé, l'airbag frontal du passager peut se déclencher en cas d'accident. L'enfant risque d'être heurté par l'airbag. Il y a un risque de blessure accru, voire danger de mort.

Dans ce cas, assurez-vous toujours que l'airbag frontal du passager est désactivé. Le voyant PASSENGER AIR BAG OFF doit être allumé.

Si le voyant PASSENGER AIR BAG OFF reste éteint et/ou si le voyant PASSENGER AIR BAG ON est allumé, ne montez pas de système de retenue pour enfants dos à la route sur le siège du passager. Vous trouverez de plus amples informations sous « Problèmes rela-

tifs au système de classification des occupants (OCS) » (▷ page 70).

### ATTENTION

Si vous installez un enfant dans un système de retenue pour enfants face à la route sur le siège du passager et que vous positionnez le siège du passager trop près de la planche de bord, en cas d'accident, l'enfant risque

- d'entrer en contact avec des parties de l'habitacle, par exemple, si le voyant PASSENGER AIR BAG OFF est allumé
- d'être heurté par l'airbag, si le voyant PASSENGER AIR BAG ON est allumé

Il y a un risque de blessure accru, voire danger de mort.

Reculez toujours le siège du passager au maximum et réglez la profondeur d'assise au minimum. Ce faisant, veillez toujours à ce que la sangle supérieure de la ceinture passe correctement du point de renvoi sur le véhicule en direction du guide de la ceinture diagonale sur le système de retenue pour enfants. La sangle supérieure de la ceinture doit passer vers l'avant du point de renvoi et vers le bas. Si nécessaire, réglez le point de renvoi de la ceinture et le siège du passager. Suivez toujours les instructions de montage du fabricant du système de retenue pour enfants.

Si l'OCS détecte que

- le siège du passager n'est pas occupé, le voyant PASSENGER AIR BAG OFF est allumé en permanence une fois l'autodiagnostic du système terminé. Cela indique que l'airbag frontal du passager est désactivé.
- le siège du passager est occupé par un enfant âgé de 12 mois maximum installé dans un système de retenue pour enfants standard, le voyant PASSENGER AIR BAG OFF est allumé en permanence une fois l'autodiagnostic du système terminé. Cela indique que l'airbag frontal du passager est désactivé.

Cependant, le voyant PASSENGER AIR BAG ON peut être allumé en permanence une

fois l'autodiagnostic du système terminé, même lorsqu'un enfant de 12 mois est installé dans un système de retenue pour enfants standard. Cela indique que l'airbag frontal du passager est activé. Le résultat de la classification dépend, entre autres, du système de retenue pour enfants et de la taille de l'enfant. Dans ce cas, montez le système de retenue pour enfants sur un siège arrière approprié.

- le siège du passager est occupé par une personne de petite taille (un adolescent ou un adulte de taille inférieure à la moyenne), le voyant PASSENGER AIR BAG ON ou PASSENGER AIR BAG OFF est allumé en permanence en fonction du résultat de la classification une fois l'autodiagnostic du système terminé.
  - Si le voyant PASSENGER AIR BAG ON est allumé, reculez le siège du passager au maximum. Une personne de petite taille peut également s'asseoir sur un siège arrière.
  - Si le voyant PASSENGER AIR BAG OFF est allumé, une personne de petite taille ne doit pas utiliser le siège du passager.
- le siège du passager est occupé par un adulte ou une personne de taille correspondante, le voyant PASSENGER AIR BAG ON est allumé en permanence une fois l'autodiagnostic du système terminé. Cela indique que l'airbag frontal du passager est activé.

Lorsque des enfants prennent place à bord, respectez aussi impérativement les consignes de sécurité relatives au « Transport des enfants » (▷ page 76).

Si le voyant rouge d'alerte des systèmes de retenue  qui se trouve sur le combiné d'instruments et le voyant PASSENGER AIR BAG OFF sont allumés en même temps, c'est que l'OCS présente un défaut. Dans ce cas, l'airbag frontal du passager est désactivé et ne se déclenchera pas en cas d'accident. Faites contrôler le système dès que possible par des techniciens qualifiés. Adressez-vous à un point de service Mercedes-Benz. Faites répa-

rer le siège du passager uniquement par un point de service Mercedes-Benz.

Si le siège du passager, sa housse ou son coussin sont endommagés, confiez les travaux nécessaires à un point de service Mercedes-Benz.

Pour des raisons de sécurité, Mercedes-Benz vous recommande d'utiliser uniquement les accessoires de siège agréés pour Mercedes-Benz.

Le déclenchement de l'airbag frontal du conducteur n'implique pas obligatoirement celui de l'airbag frontal du passager. Le système de classification des occupants (OCS) classe l'occupant du siège du passager. En fonction du résultat, l'airbag frontal du passager est activé ou désactivé.

### Autodiagnostic du système

#### DANGER

Si les deux voyants PASSENGER AIR BAG OFF et PASSENGER AIR BAG ON ne s'allument pas lors de l'autodiagnostic du système, le système est en panne. L'airbag frontal du passager risque de s'activer intempestivement ou, lors d'un accident avec forte décélération du véhicule, ne pas se déclencher du tout. Il y a un risque de blessure, voire danger de mort!

Dans ce cas, personne ne doit utiliser le siège du passager. Ne montez pas de système de retenue pour enfants sur le siège du passager. Faites immédiatement contrôler et réparer le système de classification des occupants (OCS) par un atelier qualifié.

#### DANGER

Si le voyant PASSENGER AIR BAG OFF reste allumé une fois l'autodiagnostic du système terminé, c'est que l'airbag frontal du passager est désactivé. Il ne se déclenchera pas en cas d'accident. Dans ce cas, l'airbag frontal du passager ne peut pas offrir la protection prévue lorsqu'une personne se trouve sur le siège du passager, par exemple.

La personne risque alors d'entrer en contact avec des parties de l'habitacle par exemple, notamment si elle est trop près de la planche de bord. Il y a un risque de blessure accru, voire danger de mort.

Lorsque le siège du passager est occupé, assurez-vous toujours que

- la classification de la personne occupant le siège du passager est correcte et que l'airbag frontal du passager est désactivé ou activé en fonction de l'occupant
- la personne est assise correctement et a bouclé sa ceinture
- le siège du passager est reculé au maximum

Si le voyant PASSENGER AIRBAG OFF reste allumé à tort, personne ne doit utiliser le siège du passager. Ne montez pas de système de retenue pour enfants sur le siège du passager. Faites immédiatement contrôler et réparer le système de classification des occupants (OCS) par un atelier qualifié.

#### ATTENTION

La présence d'objets entre l'assise et le système de retenue pour enfants peut perturber le fonctionnement de l'OCS. Dans ce cas, l'airbag frontal du passager risque de ne pas fonctionner comme prévu. Il y a un risque de blessure accru, voire danger de mort.

Ne posez aucun objet entre l'assise et le système de retenue pour enfants. La surface d'appui du système de retenue utilisé doit reposer entièrement sur l'assise du siège du passager. Le dossier d'un système de retenue pour enfants face à la route doit être autant que possible appuyé entièrement contre le dossier du siège du passager. Suivez impérativement les instructions de montage du fabricant du système de retenue pour enfants.

Une fois l'autodiagnostic du système terminé, le voyant PASSENGER AIR BAG OFF ou le voyant PASSENGER AIR BAG ON affiche le statut de l'airbag frontal du passager (▷ page 66).

Vous trouverez de plus amples informations sur l'OCS sous « Problèmes relatifs au système de classification des occupants » (▷ page 70).

**Problèmes relatifs au système de classification des occupants (OCS)**

---

Tenez impérativement compte des remarques relatives à « Autodiagnostic du système » (▷ page 68).



Problèmes	Causes et conséquences possibles et ► Solutions
<p>Le voyant PASSENGER AIR BAG OFF s'allume et reste allumé alors que le siège du passager est occupé par un adulte ou une personne de taille correspondante.</p>	<p>La classification de la personne sur le siège du passager est fausse.</p> <ul style="list-style-type: none"> <li>► Assurez-vous que les conditions nécessaires à une classification correcte de la personne sur le siège du passager sont réunies. (► page 65).</li> <li>► Si le voyant PASSENGER AIR BAG OFF reste allumé, personne ne doit utiliser le siège du passager.</li> <li>► Faites immédiatement contrôler l'OCS par un point de service Mercedes-Benz.</li> </ul>
<p>Le voyant PASSENGER AIR BAG OFF ne s'allume pas et/ou ne reste pas allumé.</p> <p>Le siège du passager</p> <ul style="list-style-type: none"> <li>• est inoccupé</li> <li>• est soumis au poids d'un enfant âgé de 12 mois au maximum installé dans un système de retenue pour enfants</li> </ul>	<p>L'OCS est en panne.</p> <ul style="list-style-type: none"> <li>► Assurez-vous que rien ne se trouve entre le siège et le système de retenue pour enfants.</li> <li>► Vérifiez que la surface d'appui du système de retenue pour enfants utilisé repose entièrement sur l'assise du siège du passager. Le dossier du système de retenue pour enfants face à la route doit si possible être complètement appuyé contre le dossier du siège du passager. Si nécessaire, modifiez le réglage du siège du passager.</li> <li>► Assurez-vous que la profondeur d'assise est réglée au minimum.</li> <li>► Lors du montage du système de retenue pour enfants, veillez à ce que la ceinture de sécurité soit bien tendue. Ne tendez pas la ceinture de sécurité en réglant le siège du passager. La ceinture de sécurité et le système de retenue pour enfants risqueraient d'être trop tendus.</li> <li>► Vérifiez que le système de retenue pour enfants est monté correctement.</li> </ul> <p>Veillez à ce que l'appuie-tête n'exerce aucune contrainte sur le système de retenue pour enfants. Réglez si nécessaire l'appuie-tête en conséquence.</p> <ul style="list-style-type: none"> <li>► Assurez-vous qu'aucun objet n'exerce un poids supplémentaire sur le siège.</li> <li>► Si le voyant PASSENGER AIR BAG OFF reste éteint et/ou si le voyant PASSENGER AIR BAG ON est allumé, ne montez pas de système de retenue pour enfants sur le siège du passager. Dans ce cas, montez le système de retenue pour enfants sur un siège arrière approprié.</li> <li>► Faites immédiatement contrôler l'OCS par un point de service Mercedes-Benz.</li> </ul>

### Déclenchement des rétracteurs de ceinture et des airbags

#### Consignes de sécurité importantes

##### ATTENTION

Après déclenchement de l'airbag, les composants de l'airbag sont brûlants. Il y a risque de blessure.

Ne touchez pas les composants de l'airbag. Faites immédiatement remplacer les airbags déclenchés par un atelier qualifié.

##### ATTENTION

Un airbag qui s'est déclenché n'offre plus de protection et n'est plus en mesure d'apporter la protection prévue en cas d'accident. Le risque de blessure augmente.

Faites remorquer le véhicule jusqu'à un atelier qualifié pour faire remplacer un airbag qui s'est déclenché.

Pour votre sécurité et celle des autres passagers, il est important de faire remplacer les airbags qui se sont déclenchés et de faire réparer les airbags défectueux. Cela permet de garantir que les airbags puissent assurer, si besoin est, leur fonction de protection supplémentaire en cas d'accident.

##### ATTENTION

Une fois qu'ils se sont déclenchés, les rétracteurs de ceinture pyrotechniques ne sont plus opérationnels et ne peuvent donc plus offrir la protection prévue. Il y a un risque de blessure accru, voire danger de mort.

Faites immédiatement remplacer les rétracteurs de ceinture pyrotechniques qui se sont déclenchés par un atelier qualifié.

La prétension de la ceinture de sécurité déclenchée par le système PRE-SAFE® en cas de situation critique s'effectue par l'intermédiaire d'un moteur électrique. Ce processus est réversible.

Le déclenchement d'un rétracteur de ceinture ou d'un airbag s'accompagne d'une détonation et d'un éventuel dégagement de

poussière. Le voyant d'alerte des systèmes de retenue  s'allume.

Cette détonation est, à de rares exceptions près, sans danger pour l'ouïe. Si la poussière qui se dégage n'est généralement pas nocive, elle est cependant susceptible de provoquer des difficultés respiratoires passagères chez les personnes sujettes à l'asthme ou à des troubles respiratoires. Si vous pouvez le faire sans danger, quittez immédiatement le véhicule ou ouvrez la vitre pour éviter des difficultés respiratoires.

Les airbags et les rétracteurs de ceinture pyrotechniques contiennent du perchlorate, lequel peut nécessiter un maniement spécial et des mesures de protection de l'environnement particulières. Tenez compte des directives nationales concernant l'élimination. En Californie, voir [www.dtsc.ca.gov/HazardousWaste/Perchlorate/index.cfm](http://www.dtsc.ca.gov/HazardousWaste/Perchlorate/index.cfm).

#### Mode de fonctionnement

Lors d'une collision, le calculateur du système de retenue analyse, pendant la phase initiale de la collision, les données physiques importantes concernant la décélération ou l'accélération du véhicule, telles que

- la durée
- la direction
- l'intensité

En fonction du résultat de cette analyse, le calculateur du système de retenue active les rétracteurs de ceinture en cas de collision frontale ou arrière.

Un rétracteur de ceinture peut uniquement être activé lorsque

- le contact est mis
- les composants des systèmes de retenue sont opérationnels, voir « Voyant d'alerte des systèmes de retenue » (▷ page 55)
- la ceinture de sécurité du siège avant correspondant est bouclée

Les rétracteurs de ceinture des sièges arrière se déclenchent indépendamment de l'état de verrouillage des ceintures de sécurité.

Si le calculateur du système de retenue détecte une intensité de choc élevée, d'autres composants du système de retenue s'activent indépendamment les uns des autres dans certains cas de collision frontale :

- Airbags frontaux et airbag de genoux côté conducteur
- Airbags rideaux, s'ils peuvent offrir aux occupants une protection préventive supplémentaire, en plus de celle assurée par les ceintures de sécurité

En fonction de la présence ou non d'une personne sur le siège du passager, l'airbag du passager est activé ou désactivé. L'airbag frontal du passager peut uniquement se déclencher en cas d'accident si le voyant PASSENGER AIR BAG ON est allumé. Tenez compte des informations relatives aux voyants PASSENGER AIR BAG (▷ page 56).

Votre véhicule est équipé d'airbags frontaux à 2 seuils de déclenchement. L'airbag frontal se remplit, lorsque le 1er seuil de déclenchement est atteint, de gaz et réduit ainsi le risque de blessure. Si le 2e seuil de déclenchement est atteint quelques millisecondes plus tard, l'airbag frontal se remplit de la quantité maximale de gaz.

La détection des seuils de déclenchement des rétracteurs de ceinture et des airbags passe par l'évaluation de l'importance de la décélération et de l'accélération subies par différentes zones du véhicule. Cette flexibilité permet d'agir par anticipation. Le déclenchement doit en effet intervenir pendant la phase initiale de la collision.

La décélération ou l'accélération du véhicule et la direction de la force dépendent principalement de

- la répartition des forces lors de la collision
- l'angle du choc
- la capacité de déformation du véhicule
- la nature de l'objet avec lequel le véhicule est entré en collision

Les facteurs qui ne sont visibles ou mesurables qu'après la collision ne jouent pas un rôle décisif dans le déclenchement de l'airbag. Ils ne donnent pas non plus d'information à ce sujet.

Le véhicule peut se déformer de manière importante sans qu'un airbag ne se déclenche. C'est le cas lorsque l'impact touche uniquement des parties du véhicule relativement faciles à déformer et qu'une décélération élevée ne se produit pas. A l'inverse, un airbag peut se déclencher sans que le véhicule ne subisse de déformations importantes. C'est le cas par exemple lorsque l'impact touche des parties du véhicule très rigides comme les longerons et que la décélération résultante est suffisamment importante.

Lorsque le calculateur du système de retenue détecte une collision latérale ou un retournement, les composants correspondants des systèmes de retenue s'activent indépendamment les uns des autres en fonction de la nature de l'accident.

- Airbags latéraux du côté où survient le choc, indépendamment des rétracteurs de ceinture et que les ceintures de sécurité du siège du conducteur et des sièges extérieurs de la 2e rangée soient bouclées ou non

L'airbag latéral côté passager avant se déclenche si les conditions suivantes sont remplies :

- le siège du passager est identifié par l'OCS comme étant occupé ou
- la ceinture de sécurité du siège du passager est bouclée
- Airbag rideau du côté où survient le choc, que les ceintures de sécurité soient bouclées ou non et indépendamment du fait que le siège du passager soit occupé ou non
- Rétracteurs de ceinture avant, si, dans ce cas, ils peuvent offrir aux occupants une protection préventive supplémentaire

- Rétracteurs de ceinture arrière dans certains cas de retournement
- Airbags rideaux côté conducteur et côté passager dans certains cas de retournement, s'ils peuvent offrir aux occupants une protection préventive supplémentaire, en plus de celle assurée par les ceintures de sécurité

**i** Tous les airbags ne se déclenchent pas non plus en cas d'accident. Les différents systèmes d'airbags fonctionnent indépendamment les uns des autres.

Les systèmes d'airbags se déclenchent en fonction de la gravité de l'accident qui est déterminée au préalable en fonction notamment des critères suivants : importance de la décélération ou de l'accélération du véhicule et nature de l'accident, à savoir

- collision frontale
- collision latérale
- retournement du véhicule

### PRE-SAFE® (protection préventive des occupants)

#### Introduction

Le système PRE-SAFE® prend certaines mesures préventives pour protéger les occupants lors des situations critiques.

#### Consignes de sécurité importantes

**!** Assurez-vous que le plancher devant et derrière les sièges n'est pas encombré par des objets. Les sièges et/ou les objets risquent d'être endommagés lors de l'activation du système PRE-SAFE®.

Bien que votre véhicule soit équipé du système PRE-SAFE®, le risque de blessure en cas d'accident ne peut pas être exclu. Adaptez toujours votre style de conduite aux conditions routières et météorologiques du moment et maintenez une distance de sécu-

rité suffisante. Soyez très attentif en conduisant.

#### Fonction

Le système PRE-SAFE® intervient

- dans les situations de freinage d'urgence, par exemple lorsque le BAS est activé
- lorsque les limites physiques sont transgressées dans les situations critiques du point de vue dynamique de marche (sous-virage ou survirage du véhicule)
- sur les véhicules équipés du Pack d'assistance à la conduite, lorsqu'un système d'aide à la conduite intervient fortement ou que le système de capteurs radar détecte dans certaines situations un risque de collision imminent

En fonction de la situation critique détectée, le système PRE-SAFE® prend les mesures suivantes :

- Prétension des ceintures de sécurité avant.
- Si le véhicule dérape : fermeture du toit ouvrant et des vitres latérales en les laissant très légèrement entrouverts. Le toit ouvrant panoramique se ferme complètement.
- Dans le cas des véhicules équipés de la fonction Mémoires pour le siège du passager : réglage d'une meilleure position assise si le siège du passager ne procure pas une position favorable.

Lorsque la situation critique est passée sans qu'un accident ait eu lieu, le système PRE-SAFE® annule la prétension des ceintures de sécurité. Vous pouvez alors annuler les réglages que le système PRE-SAFE® a effectués.

Si la tension exercée par la ceinture ne diminue pas :

- ▶ Inclinez légèrement le dossier ou reculez légèrement le siège lorsque le véhicule est à l'arrêt.

La prétension de la ceinture diminue et la ceinture se débloque.

L'ajustement des ceintures de sécurité est une fonction confort intégrée au système PRE-SAFE®. Vous trouverez des informations relatives à la fonction confort sous « Ajustement des ceintures de sécurité » (> page 61).

### PRE-SAFE® PLUS (protection préventive des occupants PLUS)

#### Introduction

Le système PRE-SAFE® PLUS est uniquement disponible sur les véhicules équipés du Pack d'assistance à la conduite.

Le système PRE-SAFE® PLUS utilise le système de capteurs radar pour détecter une collision frontale ou arrière imminente. Le système PRE-SAFE® PLUS prend certaines mesures préventives pour protéger les occupants du véhicule lors des situations critiques.

#### Consignes de sécurité importantes

L'intervention du système PRE-SAFE® PLUS ne permet pas d'éviter une collision imminente.

Aucune alerte n'est émise avant l'intervention du système PRE-SAFE® PLUS.

Le système PRE-SAFE® PLUS n'intervient pas lorsque vous roulez en marche arrière.

Le système PRE-SAFE® PLUS n'effectue aucune intervention de freinage lorsque le véhicule roule ou que vous effectuez des manœuvres de stationnement avec l'assistance de l'aide active au stationnement.

#### Fonction

Le système PRE-SAFE® PLUS intervient lorsque le système de capteurs radar détecte dans certaines situations une collision frontale ou arrière imminente.

En fonction de la situation critique détectée, le système PRE-SAFE® PLUS prend les mesures suivantes :

- Lorsque le système de capteurs radar détecte une collision frontale imminente, les ceintures de sécurité sont prétendues.
- Lorsque le système de capteurs radar détecte une collision arrière imminente :
  - En cas d'ordre de freinage du conducteur alors que le véhicule est à l'arrêt, la pression de freinage est augmentée.
  - Prétension des ceintures de sécurité.

L'intervention de freinage du système PRE-SAFE® PLUS est interrompue

- si vous appuyez sur la pédale d'accélérateur alors qu'un rapport est engagé
- si le risque de collision est passé ou n'est plus détecté
- en cas d'ordre de démarrage par le DIS-TRONIC PLUS

Lorsque la situation critique est passée sans qu'un accident ait eu lieu, les réglages d'origine sont rétablis.

#### Mesures automatiques après un accident

Immédiatement après un accident, en fonction du type et de la gravité de l'accident, les mesures suivantes sont mises en œuvre :

- Allumage des feux de détresse
- Allumage de l'éclairage de secours
- Déverrouillage des portes du véhicule
- Abaissement des vitres latérales avant
- Véhicules équipés de la fonction Mémoires : relèvement du volant à réglage électrique
- Arrêt du moteur et coupure de l'alimentation en carburant
- Véhicules équipés du système mbrace : appel d'urgence automatique

## Transport des enfants

### Consignes de sécurité importantes

Les statistiques des accidents montrent que les enfants sont plus en sécurité sur les sièges arrière que sur les sièges avant. C'est pourquoi Mercedes-Benz vous recommande vivement de monter le système de retenue pour enfants de préférence sur un siège arrière. L'enfant y est généralement mieux protégé.

Lorsqu'un enfant âgé de moins de 12 ans et mesurant moins de 5 ft (1,50 m) prend place à bord,

- installez-le toujours dans un système de retenue pour enfants adapté aux véhicules Mercedes-Benz. Le système de retenue pour enfants doit être adapté à sa taille, à son poids et à son âge.
- respectez impérativement les instructions et les consignes de sécurité figurant dans cette section ainsi que les instructions de montage du fabricant du système de retenue pour enfants
- respectez impérativement les instructions et les consignes de sécurité relatives au « Système de classification des occupants (OCS) » (▷ page 65)

#### ATTENTION

Si vous laissez des enfants sans surveillance à l'intérieur du véhicule, ils pourraient mettre le véhicule en mouvement, par exemple en

- desserrant le frein de stationnement
- désengageant la position de stationnement **P** (véhicules équipés d'une boîte de vitesses automatique)
- démarrant le moteur

Ils pourraient en outre utiliser les équipements du véhicule et se coincer. Il y a risque d'accident et de blessure.

Lorsque vous quittez le véhicule, prenez toujours la clé avec vous et verrouillez le véhicule. Ne laissez jamais des enfants sans surveillance à l'intérieur du véhicule.

#### ATTENTION

Des personnes, notamment des enfants, risquent d'être gravement, voire mortellement blessés si elles sont exposées trop longtemps à une chaleur intense ou si elles sont exposées au froid. Ne laissez jamais des personnes, notamment des enfants, sans surveillance à l'intérieur du véhicule.

#### ATTENTION

Si le système de retenue pour enfants est exposé directement au soleil, des parties de ce dernier pourraient devenir très chaudes. Les enfants risquent de se blesser, notamment au contact des pièces métalliques du système de retenue pour enfants. Il y a risque de blessure!

Lorsque vous quittez le véhicule avec votre enfant, veillez toujours à ne pas exposer le système de retenue pour enfants au rayonnement solaire direct. Protégez-le, par exemple, avec une couverture. Si le système de retenue pour enfants a été exposé au rayonnement solaire direct, laissez-le refroidir avant d'y installer votre enfant. Ne laissez jamais des enfants sans surveillance à l'intérieur du véhicule.

Veillez toujours à ce que tous les occupants du véhicule aient bouclé correctement leur ceinture et soient correctement assis. Cela vaut particulièrement lorsque des enfants se trouvent à bord du véhicule.

Tenez compte des consignes de sécurité relatives aux ceintures de sécurité (▷ page 57) et des remarques concernant leur utilisation correcte (▷ page 58).

Dans le cas des enfants dont le poids est supérieur à 41 lb (18 kg) ou dont la taille est inférieure à celle permettant le positionnement correct de la ceinture de sécurité à 3 points sans l'aide d'une rehausse de siège, une rehausse de siège est éventuellement nécessaire pour atteindre la position correcte de la ceinture de sécurité.

### Sécurité pour siège-enfant

#### ATTENTION

Si la ceinture de sécurité est débouclée pendant la marche, le système de retenue pour enfants n'est plus fixé correctement. La sécurité pour siège-enfant est désactivée et la ceinture de sécurité se réenroule légèrement de manière automatique. Il n'est alors pas possible de reboucler la ceinture de sécurité immédiatement. Il y a un risque de blessure accru, voire danger de mort.

Arrêtez-vous immédiatement en tenant compte des conditions de circulation. Réactivez la sécurité pour siège-enfant et fixez correctement le système de retenue pour enfants.

Toutes les ceintures de sécurité du véhicule, à l'exception de celle du conducteur, sont équipées d'une sécurité pour siège-enfant. La sécurité pour siège-enfant activée veille à ce que la ceinture de sécurité ne se relâche pas une fois le système de retenue pour enfants fixé.

Pose du système de retenue pour enfants :

- ▶ Suivez impérativement les instructions de montage du fabricant du système de retenue pour enfants.
- ▶ Tirez la ceinture de sécurité sans à-coups hors du point de renvoi.
- ▶ Encliquez la languette dans la boucle.

Activation de la sécurité pour siège-enfant :

- ▶ Tirez la ceinture de sécurité complètement et laissez-la se réenrouler automatiquement. L'enroulement de la ceinture de sécurité fait un bruit de cliquet. La sécurité pour siège-enfant est activée.
- ▶ Appuyez sur le système de retenue pour enfants afin que la ceinture de sécurité soit bien tendue et qu'elle ne se relâche pas.

Dépose du système de retenue pour enfants et désactivation de la sécurité pour siège-enfant :

- ▶ Suivez impérativement les instructions de montage du fabricant du système de retenue pour enfants.
- ▶ Appuyez sur la touche de débouclage de la boucle, maintenez la languette et ramenez-la en direction du point de renvoi de la ceinture de sécurité. La sécurité pour siège-enfant est désactivée.

### Systèmes de retenue pour enfants

L'utilisation de ceintures de sécurité et de systèmes de retenue pour enfants est prescrite par la loi dans

- les 50 Etats
- les territoires américains non incorporés
- le District de Columbia
- toutes les provinces du Canada

Pour de plus amples informations sur les systèmes de retenue pour enfants appropriés, adressez-vous à un point de service Mercedes-Benz.

#### ATTENTION

Si le système de retenue pour enfants est mal monté sur le siège prévu à cet effet, il ne peut plus offrir la protection prévue. En cas d'accident, de coup de frein brutal ou de changement brusque de direction, l'enfant ne peut pas être retenu. Il y a risque de blessure, voire danger de mort.

Suivez impérativement les instructions de montage du fabricant et tenez également compte du domaine d'application du système de retenue pour enfants. Assurez-vous que toute la surface d'appui du système de retenue utilisé repose sur le siège sur lequel il est monté. Ne placez en aucun cas des objets (des coussins, par exemple) sous ou derrière le système de retenue pour enfants. N'utilisez pas de système de retenue pour enfants sans

la housse d'origine prévue. Remplacez les housses usagées uniquement par des housses d'origine.

#### ATTENTION

Si le système de retenue pour enfants est mal monté ou s'il n'est pas fixé, il peut se détacher en cas d'accident, de coup de frein brutal ou de changement brusque de direction. Le système de retenue pour enfants risque d'être projeté dans l'habitacle et de heurter les occupants du véhicule. Il y a un risque de blessure accru, voire danger de mort.

Montez toujours les systèmes de retenue pour enfants correctement, même ceux qui ne sont pas utilisés. Suivez impérativement les instructions de montage du fabricant du système de retenue pour enfants.

Vous trouverez de plus amples informations sur la manière de ranger des objets, des bagages ou le chargement en toute sécurité sous « Directives de chargement » (> page 284).

#### ATTENTION

Les systèmes de retenue pour enfants et leur système de fixation qui sont endommagés ou qui ont été sollicités lors d'un accident ne peuvent pas offrir la protection prévue. En cas d'accident, de coup de frein brutal ou de changement brusque de direction, l'enfant ne peut pas être retenu. Il y a un risque de blessure, voire danger de mort.

Si les systèmes de retenue pour enfants sont endommagés ou s'ils ont été sollicités lors d'un accident, remplacez-les immédiatement. Faites contrôler les systèmes de fixation des systèmes de retenue pour enfants par un atelier qualifié avant de monter un système de retenue pour enfants.

Les systèmes de retenue pour enfants sont fixés avec

- le système de ceintures de sécurité
- les étriers de fixation ISOFIX
- les points d'ancrage Top Tether

Si vous devez absolument installer un enfant sur le siège du passager, tenez impérativement compte des remarques relatives au « Système de classification des occupants (OCS) » (> page 65). Vous y trouverez également des informations sur la désactivation de l'airbag frontal du passager.

Tous les systèmes de retenue pour enfants doivent être conformes aux standards suivants :

- Normes de sécurité américaines 213 et 225 (U.S. Federal Motor Vehicle Safety Standards)
- Normes de sécurité canadiennes 213 et 210.2 (Canadian Motor Vehicle Safety Standards)

Vous trouverez une attestation de conformité du système de retenue pour enfants à ces standards sur l'étiquette de rappel située sur le système de retenue. Cette attestation figure également dans les instructions de montage livrées avec le système de retenue pour enfants.

Tenez compte des étiquettes d'avertissement qui sont apposées dans l'habitacle du véhicule et sur le système de retenue pour enfants.

### Systèmes de fixation ISOFIX pour siège-enfant

#### ATTENTION

Les systèmes de retenue pour enfants ISOFIX n'offrent pas une protection suffisante dans le cas des enfants dont le poids est supérieur à 48 lb (22 kg) qui sont attachés avec la ceinture de sécurité intégrée au système de retenue pour enfants. En cas d'accident par exemple, l'enfant ne peut pas être retenu. Il y a un risque de blessure accru, voire danger de mort.

Si le poids de l'enfant est supérieur à 48 lb (22 kg), utilisez uniquement des systèmes de retenue pour enfants ISOFIX avec lesquels l'enfant est attaché avec la ceinture de sécu-



rité du siège du véhicule. Fixez également le système de retenue pour enfants avec la sangle TopTether (si disponible).

Suivez impérativement les instructions de montage et la notice d'utilisation du fabricant du système de retenue pour enfants utilisé.

Assurez-vous impérativement avant chaque trajet que le système de retenue pour enfants ISOFIX est correctement verrouillé dans les 2 étriers de fixation ISOFIX.

**!** Lors de l'installation d'un siège d'enfants, s'assurer que la ceinture de sécurité pour le siège central ne soit pas coincée. Autrement, la ceinture de sécurité pourrait être endommagée.



① Etriers de fixation ISOFIX

**Véhicules équipés d'un accoudoir arrière :** réglez l'accoudoir arrière de manière à ce que les étriers ISOFIX ① pour la fixation du système de retenue pour enfants ISOFIX soient accessibles.

► Montez le système de retenue pour enfants ISOFIX sur les 2 étriers de fixation ISOFIX ①.

ISOFIX est un système de fixation normalisé pour la mise en place des systèmes de retenue spéciaux pour enfants sur les sièges arrière. Des étriers de fixation ISOFIX ① pour 2 systèmes de retenue pour enfants ISOFIX sont montés sur la banquette arrière à gauche et à droite.

Montez des systèmes de retenue pour enfants sans système de fixation ISOFIX en utilisant les ceintures de sécurité du véhicule.

Ce faisant, suivez impérativement les instructions de montage et la notice d'utilisation du fabricant du système de retenue pour enfants utilisé.

## Top Tether

### Introduction

Le dispositif Top Tether permet de créer une liaison supplémentaire entre le système de retenue pour enfants fixé avec le système ISOFIX et le véhicule. Il permet ainsi de réduire encore davantage le risque de blessure. Si le système de retenue pour enfants est équipé d'une sangle Top Tether, vous devriez toujours l'utiliser.

### Consignes de sécurité importantes

#### **⚠ ATTENTION**

Si les dossiers des sièges arrière ne sont pas verrouillés, ils risquent de basculer vers l'avant en cas d'accident, de freinage ou de changement brusque de direction. Les systèmes de retenue pour enfants ne peuvent alors plus apporter la protection prévue. En outre, si les dossiers des sièges arrière ne sont pas verrouillés, ils peuvent provoquer des blessures supplémentaires, par exemple en cas d'accident. Il y a un risque de blessure accru, voire danger de mort.

Verrouillez toujours les dossiers des sièges arrière après le montage des sangles Top Tether. Tenez impérativement compte de l'indicateur de verrouillage.

Si les dossiers de la banquette arrière ne sont pas tous verrouillés, un message apparaît sur le visuel multifonction du combiné d'instruments. En outre, un signal d'alerte retentit.

### Points d'ancrage Top Tether

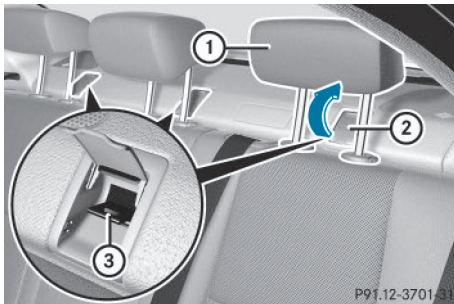

Les points d'ancrage Top Tether ③ sont montés à l'arrière, derrière les appuie-tête sur la plage arrière.

- ▶ Tirez l'appuie-tête ① vers le haut.
- ▶ Relevez le cache ② du point d'ancrage Top Tether ③.
- ▶ Montez le système de retenue pour enfants ISOFIX avec le dispositif Top Tether. Pour cela, suivez impérativement les instructions de montage du fabricant du système de retenue pour enfants.

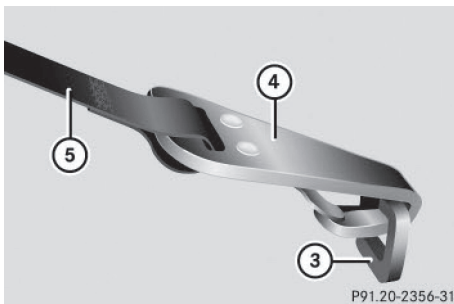

- ▶ Passez la sangle Top Tether ⑤ sous l'appuie-tête ① entre les 2 tiges de guidage.
- ▶ Accrochez le crochet Top Tether ④ de la sangle Top Tether ⑤ au point d'ancrage Top Tether ③. Veillez à ce que la sangle Top Tether ⑤ ne soit pas vrillée.
- ▶ Tendez la sangle Top Tether ⑤. Pour cela, suivez impérativement les instructions de

montage du fabricant du système de retenue pour enfants.

- ▶ Rabattez le cache ② du point d'ancrage Top Tether ③.
- ▶ Si nécessaire, réglez l'appuie-tête ① un peu plus bas. Veillez à ce que la sangle Top Tether ⑤ puisse coulisser librement.

### Système de retenue pour enfants sur le siège du passager

#### Remarques générales

Les statistiques des accidents montrent que les enfants sont plus en sécurité sur les sièges arrière que sur les sièges avant. Par conséquent, Mercedes-Benz vous recommande vivement de monter le système de retenue pour enfants de préférence sur un siège arrière.

Si vous devez absolument monter un système de retenue pour enfants sur le siège du passager, tenez impérativement compte des instructions et des consignes de sécurité relatives au « Système de classification des occupants (OCS) » (▷ page 65).

Vous évitez ainsi les risques dus à

- une classification fautive de l'occupant du siège du passager
- la désactivation intempestive de l'airbag frontal du passager
- un mauvais positionnement du système de retenue pour enfants, par exemple trop près de la planche de bord

#### Système de retenue pour enfants dos à la route

Si vous devez absolument installer un enfant dans un système de retenue pour enfants dos à la route sur le siège du passager, vous devez toujours vous assurer que l'airbag frontal du passager est désactivé. L'airbag frontal du passager n'est désactivé que si le voyant PASSENGER AIR BAG OFF est allumé en permanence (▷ page 56).

Suivez toujours les instructions de montage ainsi que la notice d'utilisation du fabricant du système de retenue pour enfants.

### Système de retenue pour enfants face à la route

Si vous devez absolument installer un enfant dans un système de retenue pour enfants face à la route sur le siège du passager, reculez toujours le siège du passager au maximum. Réglez la profondeur d'assise au minimum. La surface d'appui du système de retenue utilisé doit reposer entièrement sur l'assise du siège du passager. Le dossier d'un système de retenue pour enfants doit être autant que possible appuyé entièrement contre le dossier du siège du passager. Le système de retenue pour enfants ne doit pas heurter le toit ni être soumis à une pression exercée par l'appui-tête. Veillez pour cela à adapter l'inclinaison du dossier et le réglage de l'appui-tête en conséquence. Ce faisant, veillez toujours à ce que la sangle supérieure de la ceinture passe correctement du point de renvoi sur le véhicule en direction du guide de la ceinture diagonale sur le système de retenue pour enfants. La sangle supérieure de la ceinture doit passer vers l'avant du point de renvoi et vers le bas. Si nécessaire, réglez le point de renvoi de la ceinture et le siège du passager.

Suivez toujours les instructions de montage ainsi que la notice d'utilisation du fabricant du système de retenue pour enfants.

## Sécurités enfants

### Consignes de sécurité importantes

#### ATTENTION

Lorsque des enfants prennent place à bord, ils peuvent

- ouvrir les portes et mettre en danger d'autres personnes ou usagers
- descendre du véhicule et se faire renverser
- utiliser les équipements du véhicule et se coincer, par exemple

Il y a risque d'accident et de blessure.

Activez toujours les sécurités enfants présentes dans le véhicule lorsque des enfants prennent place à bord. Lorsque vous quittez le véhicule, prenez toujours la clé avec vous et verrouillez le véhicule. Ne laissez jamais des enfants sans surveillance à l'intérieur du véhicule.

Sécurité enfants au niveau

- des portes arrière (> page 82)
- des vitres latérales arrière (> page 82)

#### ATTENTION

Si vous laissez des enfants sans surveillance à l'intérieur du véhicule, ils pourraient mettre le véhicule en mouvement, par exemple en

- desserrant le frein de stationnement
- désengageant la position de stationnement **P** (véhicules équipés d'une boîte de vitesses automatique)
- démarrant le moteur

Ils pourraient en outre utiliser les équipements du véhicule et se coincer. Il y a risque d'accident et de blessure.

Lorsque vous quittez le véhicule, prenez toujours la clé avec vous et verrouillez le véhicule. Ne laissez jamais des enfants sans surveillance à l'intérieur du véhicule.

#### ATTENTION

Des personnes, notamment des enfants, risquent d'être gravement, voire mortellement

blessés si elles sont exposées trop longtemps à une chaleur intense ou si elles sont exposées au froid. Ne laissez jamais des personnes, notamment des enfants, sans surveillance à l'intérieur du véhicule.

#### ⚠ ATTENTION

Si le système de retenue pour enfants est exposé directement au soleil, des parties de ce dernier pourraient devenir très chaudes. Les enfants risquent de se blesser, notamment au contact des pièces métalliques du système de retenue pour enfants. Il y a risque de blessure !

Lorsque vous quittez le véhicule avec votre enfant, veillez toujours à ne pas exposer le système de retenue pour enfants au rayonnement solaire direct. Protégez-le, par exemple, avec une couverture. Si le système de retenue pour enfants a été exposé au rayonnement solaire direct, laissez-le refroidir avant d'y installer votre enfant. Ne laissez jamais des enfants sans surveillance à l'intérieur du véhicule.

### Sécurité enfants au niveau des portes arrière

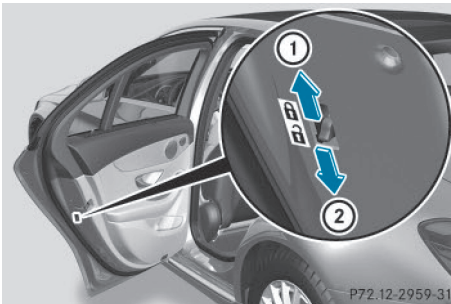

La sécurité enfants au niveau des portes arrière permet de condamner chaque porte séparément. Une porte condamnée ne peut pas être ouverte de l'intérieur. Vous pouvez ouvrir la porte de l'extérieur si le véhicule est déverrouillé.

- ▶ **Activation de la sécurité :** poussez le levier de condamnation vers le haut (flèche ①).
- ▶ Contrôlez le fonctionnement de la sécurité enfants.
- ▶ **Désactivation de la sécurité :** poussez le levier de condamnation vers le bas (flèche ②).

### Sécurité enfants au niveau des vitres latérales arrière

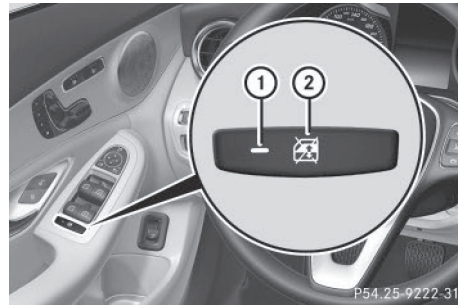

- ▶ **Activation et désactivation de la sécurité :** appuyez sur la touche ②.
- Lorsque le voyant ① est allumé, les contacteurs arrière des vitres latérales arrière sont condamnés. Vous ne pouvez commander les vitres latérales arrière que par l'intermédiaire des contacteurs qui se trouvent sur la porte du conducteur. Lorsque le voyant ① est éteint, vous pouvez commander les vitres latérales par l'intermédiaire des contacteurs qui se trouvent à l'arrière.

### Transport des animaux domestiques

#### ⚠ ATTENTION

Si vous laissez des animaux sans surveillance ou sans les protéger à l'intérieur du véhicule, ils risquent d'appuyer sur des touches ou des contacteurs, par exemple.

Ils risquent alors

- d'activer les équipements du véhicule et, par exemple, de se coincer
- de mettre en marche ou d'arrêter des systèmes et de mettre ainsi en danger d'autres usagers

Si les animaux ne sont pas protégés, ils risquent en outre, en cas d'accident, de changement brusque de direction ou de coup de frein brutal, d'être projetés à l'intérieur du véhicule et de blesser les occupants. Il y a risque d'accident et de blessure.

Ne laissez jamais des animaux sans surveillance à l'intérieur du véhicule. Protégez correctement les animaux pendant la marche, par exemple avec une cage de transport pour animaux adaptée.

## Systèmes de sécurité active

### Vue d'ensemble des systèmes de sécurité active

Cette section vous donne des informations sur les systèmes de sécurité active suivants :

- ABS (système antiblocage de roues) (▷ page 83)
- BAS (freinage d'urgence assisté) (▷ page 84)
- BAS PLUS avec assistant carrefours (freinage d'urgence assisté PLUS avec assistant carrefours) (▷ page 84)
- COLLISION PREVENTION ASSIST PLUS (avertisseur de distance et freinage d'urgence assisté adaptatif) (▷ page 86)
- ESP® (régulation du comportement dynamique) (▷ page 89)
- EBD (répartiteur électronique de freinage) (▷ page 94)
- ADAPTIVE BRAKE (▷ page 94)
- Frein PRE-SAFE® (▷ page 94)
- Direction active STEER CONTROL (▷ page 96)

### Consignes de sécurité importantes

Les systèmes de sécurité active ne sont pas en mesure de diminuer le risque d'accident résultant d'une conduite inadaptée ou inattentive ni d'annuler les lois de la physique. Les systèmes de sécurité active sont uniquement des systèmes d'aide à la conduite. C'est vous qui êtes responsable de la distance de sécurité à respecter, de la vitesse du véhicule et de l'opportunité de son freinage. Adaptez toujours votre style de conduite aux conditions routières et météorologiques ainsi qu'aux conditions de circulation du moment et maintenez une distance de sécurité suffisante. Soyez très attentif en conduisant.

L'efficacité maximale des systèmes de sécurité décrits ne peut être obtenue qu'avec un contact optimal entre les pneus et la chaussée. Tenez compte en particulier des remarques sur les pneus, la profondeur minimale recommandée des sculptures, etc. qui figurent dans le chapitre « Jantes et pneumatiques » (▷ page 338).

Lorsque les conditions de circulation sont hivernales, montez des pneus hiver (M+S) et, si nécessaire, des chaînes neige. C'est le seul moyen de bénéficier de l'efficacité maximale des systèmes de sécurité active décrits dans cette section.

### ABS (système antiblocage de roues)

#### Informations générales

L'ABS régule la pression de freinage de manière à empêcher le blocage des roues. Le véhicule conserve ainsi toute sa manœuvrabilité au freinage.

Le voyant d'alerte ABS  qui se trouve sur le combiné d'instruments s'allume au moment où vous mettez le contact. Il s'éteint dès que le moteur tourne.

L'ABS agit indépendamment de l'état de la route à partir de 5 mph (8 km/h) environ. Sur route glissante, l'ABS déclenche déjà une

intervention de freinage lorsque vous appuyez faiblement sur la pédale de frein.

### Consignes de sécurité importantes

- ⓘ Tenez compte de la section « Consignes de sécurité importantes » (▷ page 83).

#### ⚠ ATTENTION

Lorsque l'ABS est en panne, les roues peuvent se bloquer lors du freinage. La manœuvrabilité et le comportement au freinage du véhicule sont alors fortement compromis. En outre, d'autres systèmes de sécurité active sont désactivés. Le risque d'accident et de blessure augmente alors considérablement. Continuez de rouler, mais avec prudence. Faites immédiatement contrôler l'ABS par un atelier qualifié.

Si l'ABS présente un défaut, d'autres systèmes s'arrêtent également de fonctionner, y compris les systèmes de sécurité active. Tenez compte des remarques relatives au voyant d'alerte ABS (▷ page 246) et aux messages qui peuvent s'afficher sur le combiné d'instruments (▷ page 227).

### Freins

- ▶ **Lorsque l'ABS régule la pression de freinage** : appuyez énergiquement sur la pédale de frein tant que la situation l'exige.
- ▶ **Freinage à fond** : appuyez à fond sur la pédale de frein.

Lorsque l'ABS entre en action lors d'un freinage, vous ressentez une pulsation au niveau de la pédale de frein.

La pulsation de la pédale de frein peut signaler des conditions routières dangereuses et vous rappelle d'adopter une conduite particulièrement prudente.

### BAS (freinage d'urgence assisté)

#### Informations générales

Le BAS intervient dans les situations de freinage d'urgence. Si vous actionnez rapidement la pédale de frein, le BAS augmente automatiquement la force de freinage afin de réduire la distance de freinage.

#### Consignes de sécurité importantes

- ⓘ Tenez compte de la section « Consignes de sécurité importantes » (▷ page 83).

#### ⚠ ATTENTION

Si le BAS présente un défaut, la distance de freinage peut s'allonger dans les situations de freinage d'urgence. Il y a risque d'accident. Dans les situations de freinage d'urgence, appuyez à fond sur la pédale de frein. L'ABS empêche de son côté le blocage des roues.

### Freins

- ▶ Maintenez la pédale de frein enfoncée tant que la situation de freinage d'urgence l'exige. L'ABS empêche de son côté le blocage des roues.

Lorsque vous relâchez la pédale, les freins fonctionnent de nouveau comme avant. Le BAS est désactivé.

### BAS PLUS (freinage d'urgence assisté PLUS) avec assistant carrefours

#### Informations générales

Le BAS PLUS vous aide à réduire le risque de collision avec un véhicule ou un piéton et à minimiser les conséquences d'un accident. Si le BAS PLUS détecte un risque de collision, il vous assiste lors du freinage.

- ⓘ Respectez les consignes de sécurité importantes qui figurent dans le chapitre « Systèmes de sécurité active » (▷ page 83).

Le BAS PLUS est uniquement disponible sur les véhicules équipés du Pack d'assistance à la conduite.

Pour que le BAS PLUS puisse intervenir, le système de capteurs radar et le système de caméra doivent être opérationnels.

Le BAS PLUS utilise le système de capteurs radar et le système de caméra pour détecter les obstacles

- qui se trouvent depuis un certain temps sur votre trajectoire
- qui croisent votre trajectoire

Les piétons immobiles sur votre trajectoire peuvent également être détectés.

Le BAS PLUS détecte les piétons sur la base de caractéristiques typiques, telles que la silhouette et la station debout.

Si le système de capteurs radar ou le système de caméra est en panne, le BAS PLUS n'est pas disponible ou ne l'est que de manière limitée. Le système de freinage continue de fonctionner avec l'assistance de freinage maximale et le BAS.

- i** Tenez compte des restrictions indiquées dans la section « Consignes de sécurité importantes » (> page 85).

### Consignes de sécurité importantes

#### ATTENTION

Le BAS PLUS n'est pas toujours en mesure de détecter les objets ni d'analyser avec précision les situations complexes.

Dans ce cas, le BAS PLUS peut

- intervenir à tort
- ne pas intervenir

Il y a risque d'accident.

Soyez toujours attentif aux conditions de circulation et prêt à freiner. Annulez l'intervention si la situation n'est pas critique.

#### ATTENTION

Le BAS PLUS n'est pas toujours en mesure de détecter des personnes, notamment lors-

qu'elles sont en mouvement. Dans ce cas, le BAS PLUS ne peut pas intervenir. Il y a risque d'accident.

Soyez toujours attentif aux conditions de circulation et prêt à freiner.

#### ATTENTION

Le BAS PLUS ne tient pas compte

- des personnes de petite taille, par exemple des enfants
- des animaux
- des véhicules qui circulent en sens inverse
- des virages

Par conséquent, le BAS PLUS ne peut pas toujours intervenir dans les situations critiques. Il y a risque d'accident.

Soyez toujours attentif aux conditions de circulation et prêt à freiner.

La détection peut être limitée en cas de chute de neige ou de forte pluie.

La détection par le système de capteurs radar est également limitée

- lorsque les capteurs sont encrassés ou masqués
- en cas de perturbation par d'autres sources radar
- en cas de forte réflexion radar, par exemple dans les parkings couverts
- si le véhicule qui précède est de largeur réduite, par exemple une moto
- si le véhicule qui précède suit une trajectoire décalée par rapport au milieu de votre véhicule
- si un véhicule se déplace rapidement dans la zone de détection du système de capteurs radar

La détection par le système de caméra est également limitée

- lorsque les caméras sont encrassées ou masquées
- en cas d'éblouissement du système de caméra, par exemple lorsque le soleil est bas

- dans l'obscurité
- si
  - des piétons se déplacent rapidement sur votre trajectoire (des coureurs, par exemple)
  - un piéton ne peut plus être identifié en tant que personne par le système de caméra en raison de vêtements spéciaux ou d'autres objets
  - un piéton est caché par des objets
  - la silhouette typique d'un piéton ne se démarque pas de l'arrière-plan

Si l'avant du véhicule a été endommagé, faites contrôler le réglage et le fonctionnement des capteurs radar par un atelier qualifié. Cela vaut également pour les collisions à faible vitesse qui n'entraînent aucun dommage visible à l'avant du véhicule.

Si le pare-brise a été endommagé, faites contrôler le réglage et le fonctionnement du système de caméra par un atelier qualifié.

### Fonction

Le BAS PLUS calcule la pression de freinage nécessaire pour éviter une collision si

- vous vous rapprochez d'un obstacle et que
- le BAS PLUS a détecté un risque de collision

#### Si vous roulez à moins de 20 mph

(30 km/h) et que vous appuyez sur la pédale de frein, le BAS PLUS est activé. L'augmentation de la pression de freinage a lieu au dernier moment.

**Si vous roulez à plus de 20 mph (30 km/h)** et que vous appuyez fermement sur la pédale de frein, le BAS PLUS augmente automatiquement la pression de freinage jusqu'à une valeur adaptée à la situation.

Le BAS PLUS vous aide à freiner dans les situations critiques lorsque le véhicule qui vous précède roule à une vitesse comprise entre 4 mph (7 km/h) et 155 mph (250 km/h).

Le BAS PLUS peut réagir jusqu'à une vitesse de 44 mph (70 km/h) environ

- aux obstacles fixes qui se trouvent sur votre trajectoire (véhicules à l'arrêt ou en stationnement, par exemple)
- aux piétons immobiles sur votre trajectoire
- aux obstacles qui croisent votre trajectoire, se déplacent dans la zone de détection des capteurs et sont détectés

**i** Si le BAS PLUS sollicite une pression de freinage particulièrement élevée, des mesures préventives de protection des occupants (PRE-SAFE®) sont également déclenchées.

► Maintenez la pédale de frein enfoncée tant que la situation de freinage d'urgence l'exige.

L'ABS empêche de son côté le blocage des roues.

Le BAS PLUS est désactivé et les freins fonctionnent de nouveau comme d'habitude lorsque

- vous relâchez la pédale de frein
- tout risque de collision est écarté
- plus aucun obstacle n'est détecté sur votre trajectoire
- vous appuyez sur la pédale d'accélérateur
- vous activez le kickdown

### COLLISION PREVENTION ASSIST PLUS

#### Informations générales

Le COLLISION PREVENTION ASSIST PLUS comprend l'avertisseur de distance avec fonction de freinage autonome et le freinage d'urgence assisté adaptatif.

Le COLLISION PREVENTION ASSIST PLUS peut vous aider à réduire le risque de collision avec le véhicule qui précède ou à diminuer les conséquences d'une éventuelle collision.

Si le COLLISION PREVENTION ASSIST PLUS détecte un risque de collision, vous êtes



averti par un signal optique et sonore. Si vous ne réagissez pas à l'alerte visuelle ou sonore émise lors d'une situation critique, un freinage peut être déclenché automatiquement. Si vous freinez vous-même dans une situation critique, le freinage d'urgence assisté adaptatif du COLLISION PREVENTION ASSIST PLUS vous aide à freiner de façon optimale.

### Activation et désactivation

Le COLLISION PREVENTION ASSIST PLUS est activé à chaque coupure et mise de contact. Vous pouvez activer et désactiver le COLLISION PREVENTION ASSIST PLUS par l'intermédiaire de l'ordinateur de bord (▷ page 225). Lorsqu'il est désactivé, l'avertisseur de distance et la fonction de freinage autonome sont désactivés.

Lorsque le COLLISION PREVENTION ASSIST PLUS est désactivé, le symbole  est affiché dans le graphique du système d'aide.

### Consignes de sécurité importantes

La détection peut notamment être limitée

- lorsque les capteurs sont encrassés ou masqués
- en cas de chute de neige ou de forte pluie
- en cas de perturbation par d'autres sources radar
- en cas de forte réflexion radar, par exemple dans les parkings couverts
- si le véhicule qui précède est de largeur réduite, par exemple une moto
- si le véhicule qui précède suit une trajectoire décalée par rapport au milieu de votre véhicule
- dans le cas de véhicules neufs ou lorsque des travaux de maintenance ont été effectués sur le système COLLISION PREVENTION ASSIST PLUS

Respectez les consignes de sécurité importantes indiquées dans la section « Consignes de rodage » (▷ page 150).

Si l'avant du véhicule a été endommagé, faites contrôler le réglage et le fonctionnement des capteurs radar par un atelier qualifié. Cela vaut également pour les collisions à faible vitesse qui n'entraînent aucun dommage visible à l'avant du véhicule.

### Avertisseur de distance

#### Informations générales

L'avertisseur de distance vous aide à réduire le risque de collision avec le véhicule qui précède ou à diminuer les conséquences d'une éventuelle collision. Si l'avertisseur de distance détecte un risque de collision, vous êtes averti par un signal optique et sonore.

#### Consignes de sécurité importantes

- ❗ Tenez compte de la section « Consignes de sécurité importantes » relative aux systèmes de sécurité active (▷ page 83).

#### ATTENTION

L'avertisseur de distance ne tient pas compte

- des personnes et des animaux
- des véhicules qui circulent en sens inverse
- des véhicules circulant sur les voies transversales
- des virages

Par conséquent, l'avertisseur de distance ne peut pas toujours vous avertir dans les situations critiques. Il y a risque d'accident.

Soyez toujours attentif aux conditions de circulation et prêt à freiner.

#### ATTENTION

L'avertisseur de distance n'est pas toujours en mesure de détecter les objets ni d'analyser avec précision les situations complexes.

Dans ce cas, l'avertisseur de distance peut

- émettre une alerte à tort
- ne pas vous avertir

Il y a risque d'accident.

Soyez toujours attentif aux conditions de circulation et ne vous fiez pas uniquement à l'avertisseur de distance.

### Fonction

L'avertisseur de distance donne l'alerte à partir de 4 mph (7 km/h) environ lorsque vous vous rapprochez très rapidement du véhicule qui vous précède. Dans ce cas, un signal d'alerte périodique retentit et le voyant d'alerte de distance  qui se trouve sur le combiné d'instruments s'allume.

► Freinez immédiatement afin d'augmenter la distance par rapport au véhicule qui précède.

ou

► Evitez l'obstacle, dans la mesure où vous pouvez le faire sans danger.

Dans les situations de circulation complexes, mais pas critiques, le système peut également émettre des alertes du fait de sa conception.

L'avertisseur de distance utilise le système de capteurs radar pour détecter les obstacles qui se trouvent depuis un certain temps sur votre trajectoire.

L'avertisseur de distance peut également réagir aux obstacles fixes (véhicules à l'arrêt ou en stationnement, par exemple) jusqu'à une vitesse de 44 mph (70 km/h) environ.

### Fonction de freinage autonome

Si le conducteur ne réagit pas à l'alerte de distance émise dans une situation critique, le COLLISION PREVENTION ASSIST PLUS peut assister le conducteur en déclenchant une intervention de freinage automatique.

En déclenchant une intervention de freinage automatique,

- le conducteur dispose de plus de temps pour réagir dans des situations critiques
- le conducteur peut éviter un accident ou
- réduire les conséquences d'un accident

**Véhicules sans DISTRONIC PLUS:** la fonction de freinage autonome est disponible dans les plages de vitesse suivantes :

- 4 - 65 mph (7 - 105 km/h) pour les objets en mouvement
- 4 - 31 mph (7 - 50 km/h) pour les objets fixes

**Véhicules équipés du DISTRONIC PLUS:** la fonction de freinage autonome est disponible dans les plages de vitesse suivantes :

- 4 - 124 mph (7 - 200 km/h) pour les objets en mouvement
- 4 - 31 mph (7 - 50 km/h) pour les objets fixes

Si la fonction de freinage autonome sollicite une pression de freinage particulièrement élevée, des mesures préventives de protection des occupants (PRE-SAFE®) sont également déclenchées.

### Freinage d'urgence assisté adaptatif

**i** Tenez compte de la section « Consignes de sécurité importantes » (▷ page 83).

Le freinage d'urgence assisté adaptatif vous aide à freiner dans les situations critiques dès que la vitesse est supérieure à 4 mph (7 km/h). Il utilise le système de capteurs radar pour évaluer les conditions de circulation.

#### ATTENTION

Le freinage d'urgence assisté adaptatif n'est pas toujours en mesure de détecter les objets ni d'analyser avec précision les situations complexes.

Dans ce cas, le freinage d'urgence assisté adaptatif peut

- intervenir à tort
- ne pas intervenir

Il y a risque d'accident.

Soyez toujours attentif aux conditions de circulation et prêt à freiner. Annulez l'intervention si la situation n'est pas critique.

**⚠ ATTENTION**

Le freinage d'urgence assisté adaptatif ne tient pas compte

- des personnes et des animaux
- des véhicules qui circulent en sens inverse
- des véhicules circulant sur les voies transversales
- des virages

Par conséquent, le freinage d'urgence assisté adaptatif ne peut pas intervenir dans toutes les situations critiques. Il y a risque d'accident.

Soyez toujours attentif aux conditions de circulation et prêt à freiner.

Dans les situations de circulation complexes, mais pas critiques, le système peut également faire intervenir le freinage d'urgence assisté du fait de sa conception.

Lorsque le freinage d'urgence assisté adaptatif n'est pas disponible en raison d'une panne du système de capteurs radar, le système de freinage continue de fonctionner avec toute l'assistance de freinage normale et celle du BAS.

Le freinage d'urgence assisté adaptatif utilise le système de capteurs radar pour détecter les obstacles qui se trouvent depuis un certain temps sur votre trajectoire.

Dès que le freinage d'urgence assisté adaptatif détecte un risque de collision, il calcule la pression de freinage requise pour l'éviter. Si vous appuyez fermement sur la pédale de frein, le freinage d'urgence assisté adaptatif augmente automatiquement la pression de freinage jusqu'à une valeur adaptée à la situation.

- ▶ Maintenez la pédale de frein enfoncée tant que la situation de freinage d'urgence l'exige.  
L'ABS empêche de son côté le blocage des roues.

Les freins fonctionnent de nouveau comme d'habitude lorsque

- vous relâchez la pédale de frein
- tout risque de collision est écarté
- plus aucun obstacle n'est détecté sur votre trajectoire

Le freinage d'urgence assisté adaptatif est désactivé.

Si le freinage d'urgence assisté adaptatif sollicite une pression de freinage particulièrement élevée, des mesures préventives de protection des occupants (PRE-SAFE®) sont également déclenchées.

Le freinage d'urgence assisté adaptatif peut, jusqu'à une vitesse de 155 mph (250 km/h) environ, réagir aux objets qui ont été détectés au moins une fois comme étant en mouvement pendant l'intervalle d'observation.

Le freinage d'urgence assisté adaptatif réagit aux obstacles fixes jusqu'à une vitesse de 44 mph (70 km/h) environ.

**ESP® (régulation du comportement dynamique)****Remarques générales**

- ❗ Tenez compte de la section « Consignes de sécurité importantes » (▷ page 83).

L'ESP® contrôle la stabilité de la trajectoire et la motricité, c'est-à-dire la transmission de la force motrice des roues à la route.

Si l'ESP® détecte que le véhicule s'écarte de la direction souhaitée, il le stabilise grâce à un freinage ciblé d'une ou de plusieurs roues. Afin de maintenir le véhicule sur la trajectoire souhaitée sans transgresser les lois de la physique, il limite également la puissance du moteur. L'ESP® vous aide à démarrer sur route mouillée ou glissante. L'ESP® peut également stabiliser le véhicule lors du freinage.

### ETS/4-ETS (contrôle électronique de motricité)

**i** Tenez compte de la section « Consignes de sécurité importantes » (▷ page 83).

Le contrôle de motricité ETS est une composante de l'ESP®. Sur les véhicules équipés de la transmission intégrale 4MATIC, le contrôle de motricité 4-ETS est une composante de l'ESP®.

Le contrôle de motricité freine chacune des roues motrices séparément lorsqu'elles patinent. Cela vous permet de démarrer ou d'accélérer sur sol glissant, par exemple sur une chaussée partiellement glissante. Par ailleurs, le système transmet un couple d'entraînement plus élevé à la roue ou aux roues qui adhèrent le plus.

Si vous désactivez l'ESP®, le contrôle de motricité reste activé.

### Consignes de sécurité importantes

**i** Tenez compte de la section « Consignes de sécurité importantes » (▷ page 83).

#### ATTENTION

Si l'ESP® est en panne, il ne peut pas stabiliser la trajectoire du véhicule. En outre, d'autres systèmes de sécurité active sont désactivés. Le risque de dérapage ou d'accident augmente.

Continuez de rouler, mais avec prudence. Faites contrôler l'ESP® par un atelier qualifié.

Pour remorquer votre véhicule avec l'essieu arrière soulevé, tenez compte des remarques relatives à l'ESP® (▷ page 332).

Lorsque le voyant d'alerte  est allumé en permanence, cela signifie que l'ESP® est désactivé.

Lorsque le voyant d'alerte  est allumé en permanence, cela signifie que l'ESP® n'est pas disponible en raison d'un défaut.

Tenez compte des remarques relatives aux voyants d'alerte (▷ page 248) et aux messa-

ges qui peuvent s'afficher sur le combiné d'instruments (▷ page 227).

Montez uniquement des roues avec des pneus de dimensions recommandées. Sinon, l'ESP® ne peut pas fonctionner correctement.

### Caractéristiques de l'ESP®

#### Informations générales

Si le voyant d'alerte ESP®  s'éteint avant de prendre la route, c'est que l'ESP® est activé automatiquement.

Lorsque l'ESP® intervient, le voyant d'alerte ESP®  qui se trouve sur le combiné d'instruments clignote.

En cas d'intervention de l'ESP® :

- ▶ Ne désactivez en aucun cas l'ESP®.
- ▶ Au démarrage, appuyez juste ce qu'il faut sur la pédale d'accélérateur.
- ▶ Adaptez votre style de conduite aux conditions routières et météorologiques du moment.

#### Fonction ECO de démarrage et d'arrêt automatiques du moteur

La fonction ECO de démarrage et d'arrêt automatiques du moteur arrête automatiquement le moteur lorsque vous arrêtez le véhicule. Le véhicule redémarre par démarrage automatique du moteur. L'ESP® reste dans l'état dans lequel il se trouvait auparavant.

**Exemple :** si l'ESP® était désactivé avant l'arrêt automatique du moteur, il reste désactivé après le redémarrage automatique du moteur.

#### Désactivation et activation de l'ESP® (à l'exception des véhicules Mercedes-AMG)

#### Consignes de sécurité importantes

**i** Tenez compte de la section « Consignes de sécurité importantes » (▷ page 83).

Vous pouvez sélectionner l'un des états suivants pour l'ESP :

- L'ESP® est activé.
- L'ESP® est désactivé.

#### ATTENTION

Si vous désactivez l'ESP®, il ne peut pas stabiliser la trajectoire du véhicule. Le risque d'accident et de blessure augmente alors considérablement.

Ne désactivez l'ESP® que tant que la situation correspond à l'une de celles décrites ci-dessous.

Il peut être préférable de désactiver l'ESP® pour rouler

- avec des chaînes neige
- en neige profonde
- sur le sable ou le gravier

**i** Activez l'ESP® dès que la situation ne correspond plus à l'une de celles décrites ci-dessus. Sinon, l'ESP® ne peut pas stabiliser la trajectoire du véhicule lorsque celui-ci a tendance à dérapager ou qu'une roue patine.

**!** Lorsque l'ESP® n'est pas activé, évitez de faire patiner les roues motrices pendant une longue période de temps. Sinon, vous risquez d'endommager la chaîne cinématique.

#### Désactivation et activation de l'ESP®

Vous pouvez activer et désactiver l'ESP® par l'intermédiaire de l'ordinateur de bord (▷ page 225).

##### ESP® désactivé :

Le voyant d'alerte ESP® OFF  qui se trouve sur le combiné d'instruments s'allume.

##### ESP® activé :

Le voyant d'alerte ESP® OFF  qui se trouve sur le combiné d'instruments s'éteint.

#### Caractéristiques lorsque l'ESP® est désactivé

Si une ou plusieurs roues patinent alors que l'ESP® est désactivé, le voyant d'alerte ESP®  qui se trouve sur le combiné d'instruments clignote. L'ESP® ne peut pas stabiliser la trajectoire du véhicule.

Si vous désactivez l'ESP®,

- l'ESP® ne peut plus stabiliser la trajectoire du véhicule
- le couple du moteur n'est plus limité et les roues motrices peuvent patiner  
Sur sol meuble, le patinage des roues motrices permet d'obtenir un effet d'accrochage qui améliore la motricité.
- le contrôle de la motricité reste activé
- le freinage continue d'être assisté par l'ESP®

#### Désactivation et activation de l'ESP® (véhicules Mercedes-AMG)

##### Consignes de sécurité importantes

**i** Tenez compte de la section « Consignes de sécurité importantes » (▷ page 83).

Vous pouvez sélectionner l'un des états suivants pour l'ESP® :

- L'ESP® est activé.
- Le SPORT handling mode est activé.
- L'ESP® est désactivé.

#### ATTENTION

L'activation du SPORT handling mode augmente le risque de dérapage et d'accident.

N'activez le SPORT handling mode que dans les cas décrits ci-dessous.

#### ATTENTION

Si vous désactivez l'ESP®, il ne peut pas stabiliser la trajectoire du véhicule. Le risque d'accident et de blessure augmente alors considérablement.

Ne désactivez l'ESP® que tant que la situation correspond à l'une de celles décrites ci-dessous.

❗ Lorsque l'ESP® n'est pas activé, évitez de faire patiner les roues motrices pendant une longue période de temps. Sinon, vous risquez d'endommager la chaîne cinématique.

Il peut être préférable d'activer le SPORT handling mode ou de désactiver l'ESP® pour rouler

- avec des chaînes neige
- en neige profonde
- sur le sable ou le gravier
- sur des circuits délimités, lorsque vous souhaitez exploiter l'aptitude du véhicule à survirer et à sous-virer

La conduite en SPORT handling mode ou lorsque l'ESP® est désactivé nécessite un conducteur extrêmement qualifié et expérimenté.

❗ Activez l'ESP® dès que la situation ne correspond plus à l'une de celles décrites ci-dessus. Sinon, l'ESP® ne peut pas stabiliser la trajectoire du véhicule lorsque celui-ci a tendance à dérapé ou qu'une roue patine.

#### Désactivation et activation de l'ESP®



► **Activation du SPORT handling mode:** appuyez brièvement sur la touche ①. Le voyant d'alerte SPORT handling mode qui se trouve sur le combiné d'instruments s'allume. Le message **SPORT**

**handling mode** apparaît sur le visuel multifonction.

► **Désactivation du SPORT handling mode:** appuyez brièvement sur la touche ①.

Le voyant d'alerte SPORT handling mode qui se trouve sur le combiné d'instruments s'éteint.

► **Désactivation de l'ESP®:** appuyez sur la touche ① jusqu'à ce que le voyant d'alerte ESP® OFF qui se trouve sur le combiné d'instruments s'allume.

Le message **OFF** apparaît sur le visuel multifonction.

► **Activation de l'ESP®:** appuyez brièvement sur la touche ①.

Le voyant d'alerte ESP® OFF qui se trouve sur le combiné d'instruments s'éteint. Le message **ON** apparaît sur le visuel multifonction.

#### Caractéristiques de la conduite en SPORT handling mode

Si une ou plusieurs roues patinent alors que le SPORT handling mode est activé, le voyant d'alerte ESP® qui se trouve sur le combiné d'instruments clignote. L'ESP® ne peut stabiliser la trajectoire du véhicule que de manière limitée.

Si vous activez le SPORT handling mode,

- l'ESP® ne peut plus stabiliser la trajectoire du véhicule que de manière limitée
  - le contrôle de la motricité reste activé
  - le couple du moteur n'est que partiellement limité et les roues motrices peuvent patiner
- Sur sol meuble, le patinage des roues motrices permet d'obtenir un effet d'accrochage qui améliore la motricité.
- le freinage continue d'être assisté par l'ESP® lorsque vous appuyez énergiquement sur la pédale de frein

### Caractéristiques lorsque l'ESP® est désactivé

Si une ou plusieurs roues patinent alors que l'ESP® est désactivé, le voyant d'alerte ESP®  qui se trouve sur le combiné d'instruments ne clignote pas. L'ESP® ne peut pas stabiliser la trajectoire du véhicule.

Si vous désactivez l'ESP®,

- l'ESP® ne peut plus stabiliser la trajectoire du véhicule
- les roues motrices peuvent patiner  
Sur sol meuble, le patinage des roues motrices permet d'obtenir un effet d'accrochage qui améliore la motricité.
- le contrôle de la motricité reste activé
- le système COLLISION PREVENTION ASSIST PLUS n'est pas disponible; il n'est pas non plus activé lorsque vous appuyez énergiquement sur la pédale de frein et que le freinage est assisté par l'ESP®
- le système PRE-SAFE® n'est pas disponible; il n'est pas non plus activé lorsque vous appuyez énergiquement sur la pédale de frein et que le freinage est assisté par l'ESP®
- le frein PRE-SAFE® n'est pas disponible; il n'est pas non plus activé lorsque vous appuyez énergiquement sur la pédale de frein et que le freinage est assisté par l'ESP®
- le freinage continue d'être assisté par l'ESP® lorsque vous appuyez énergiquement sur la pédale de frein

### Stabilisation de la remorque avec l'ESP®

#### Informations générales

Lorsque le véhicule et la remorque (attelage) commencent à tanguer, l'ESP® vous aide à maîtriser la situation. L'ESP® réduit alors la vitesse en freinant le véhicule et en limitant la puissance du moteur afin que l'attelage puisse se stabiliser.

### Consignes de sécurité importantes

#### ATTENTION

Lorsque les conditions routières et météorologiques sont mauvaises, la stabilisation de la remorque ne peut pas empêcher la prise de roulis de l'attelage. Une remorque dont le centre de gravité est élevé peut se renverser avant que l'ESP® ne détecte ce risque. Il y a risque d'accident.

Adaptez toujours votre style de conduite aux conditions routières et météorologiques du moment.

Si le véhicule et la remorque (attelage) commencent à tanguer, vous ne pouvez stabiliser l'attelage qu'en appuyant fermement sur la pédale de frein.

La stabilisation de la remorque avec l'ESP® intervient à partir de 65 km/h environ.

Si vous désactivez l'ESP® ou que celui-ci est désactivé en raison d'un défaut, la stabilisation de la remorque avec l'ESP® ne fonctionne pas.

### Système de stabilisation en cas de vent latéral

#### Informations générales

De fortes rafales de vent latéral risquent de compromettre le comportement de votre véhicule en ligne droite. La fonction Assistance à la conduite en cas de vent latéral intégrée à l'ESP® permet de réduire sensiblement ces perturbations.

L'ESP® intervient automatiquement en fonction de la direction et de la force du vent latéral s'exerçant sur le véhicule.

Une intervention de freinage de l'ESP® vous aide à stabiliser le véhicule et à le maintenir sur sa trajectoire.

Le système de stabilisation en cas de vent latéral intervient à partir de 50 mph (80 km/h) en ligne droite et dans les virages légers.

**Consignes de sécurité importantes**

Si vous désactivez l'ESP® ou que celui-ci est désactivé en raison d'un défaut, le système de stabilisation en cas de vent latéral ne fonctionne pas non plus.

**EBD (répartiteur électronique de freinage)****Informations générales**

Afin d'améliorer la stabilité du véhicule lors des freinages, l'EBD surveille et régule la pression de freinage au niveau des roues arrière.

**Consignes de sécurité importantes**

- ➊ Tenez compte de la section « Consignes de sécurité importantes » (▷ page 83).

**⚠ ATTENTION**

Lorsque l'EBD est en panne, les roues arrière peuvent se bloquer, par exemple lors d'un freinage à fond. Le risque de dérapage ou d'accident augmente.

Adaptez votre style de conduite aux modifications du comportement du véhicule. Faites contrôler le système de freinage par un atelier qualifié.

Tenez compte des remarques relatives aux voyants de contrôle et d'alerte (▷ page 246) ainsi que de celles concernant les messages sur le visuel (▷ page 231).

**ADAPTIVE BRAKE**

L'ADAPTIVE BRAKE offre une sécurité de freinage et un confort de freinage accrus. Outre la fonction de freinage, l'ADAPTIVE BRAKE comprend la fonction HOLD (▷ page 192) et l'aide au démarrage en côte (▷ page 156).

**Frein PRE-SAFE®****Informations générales**

Le frein PRE-SAFE® vous aide à réduire le risque de collision avec le véhicule qui précède ou un piéton et à diminuer les conséquences d'une éventuelle collision. Si le frein PRE-SAFE® détecte un risque de collision, vous êtes averti par un signal optique et sonore ainsi que par le freinage automatique.

- ➊ Respectez les consignes de sécurité importantes qui figurent dans le chapitre « Systèmes de sécurité active » (▷ page 83).

Le frein PRE-SAFE® est uniquement disponible sur les véhicules équipés du Pack d'assistance à la conduite Plus.

Pour que le frein PRE-SAFE® puisse intervenir, le système de capteurs radar et le système de caméra doivent être opérationnels.

Le frein PRE-SAFE® utilise le système de capteurs radar et le système de caméra pour détecter les obstacles qui se trouvent depuis un certain temps sur votre trajectoire.

Les piétons immobiles sur votre trajectoire peuvent également être détectés.

Le frein PRE-SAFE® détecte les piétons sur la base de caractéristiques typiques, telles que la silhouette et la station debout.

- ➋ Tenez compte des restrictions indiquées dans la section « Consignes de sécurité importantes » (▷ page 94).

**Consignes de sécurité importantes****⚠ ATTENTION**

Lorsqu'un risque de collision est détecté, le frein PRE-SAFE® ralentit votre véhicule, en effectuant tout d'abord un freinage partiel. Si vous ne freinez pas vous aussi, une collision risque de se produire. Même en cas de freinage à fond ultérieur, il n'est pas toujours possible d'éviter une collision, notamment lorsque vous vous rapprochez à grande vitesse. Il y a risque d'accident.



Freinez toujours de vous-même, indépendamment du système, et essayez de contourner les obstacles, dans la mesure où vous pouvez le faire sans danger.

En cas de freinage partiel, le véhicule est freiné avec une pression pouvant atteindre 50 % de la pression maximale.

#### ATTENTION

Le frein PRE-SAFE® n'est pas toujours en mesure de détecter les objets ni d'analyser avec précision les situations complexes.

Dans ce cas, le frein PRE-SAFE® peut

- émettre une alerte à tort et alors freiner le véhicule
- ne pas vous avertir ou ne pas intervenir

Il y a risque d'accident.

Soyez toujours attentif aux conditions de circulation et prêt à freiner, notamment lorsque le frein PRE-SAFE® vous avertit. Annulez l'intervention si la situation n'est pas critique.

#### ATTENTION

Le frein PRE-SAFE® n'est pas toujours en mesure de détecter des personnes, notamment lorsqu'elles sont en mouvement. Dans ce cas, le frein PRE-SAFE® ne peut pas intervenir. Il y a risque d'accident.

Soyez toujours attentif aux conditions de circulation et prêt à freiner, notamment lorsque le frein PRE-SAFE® vous avertit.

Vous devez freiner pour maintenir une distance suffisante par rapport au véhicule qui précède et éviter ainsi une collision.

#### ATTENTION

Le frein PRE-SAFE® ne tient pas compte

- des personnes de petite taille, par exemple des enfants
- des animaux
- des véhicules qui circulent en sens inverse

- des véhicules circulant sur les voies transversales
- des virages

Par conséquent, le frein PRE-SAFE® ne peut pas toujours vous avertir dans les situations critiques. Il y a risque d'accident.

Soyez toujours attentif aux conditions de circulation et prêt à freiner.

La détection peut être limitée en cas de chute de neige ou de forte pluie.

La détection par le système de capteurs radar est également limitée

- lorsque les capteurs sont encrassés ou masqués
- en cas de perturbation par d'autres sources radar
- en cas de forte réflexion radar, par exemple dans les parkings couverts
- si le véhicule qui précède est de largeur réduite, par exemple une moto
- si le véhicule qui précède suit une trajectoire décalée par rapport au milieu de votre véhicule

La détection par le système de caméra est également limitée

- lorsque les caméras sont encrassées ou masquées
- en cas d'éblouissement du système de caméra, par exemple lorsque le soleil est bas
- dans l'obscurité
- si
  - des piétons se déplacent rapidement sur votre trajectoire (des coureurs, par exemple)
  - un piéton ne peut plus être identifié en tant que personne par le système de caméra en raison de vêtements spéciaux ou d'autres objets
  - un piéton est caché par des objets
  - la silhouette typique d'un piéton ne se démarque pas de l'arrière-plan

Si l'avant du véhicule a été endommagé, faites contrôler le réglage et le fonctionnement des capteurs radar par un atelier qualifié. Cela vaut également pour les collisions à faible vitesse qui n'entraînent aucun dommage visible à l'avant du véhicule.

Si le pare-brise a été endommagé, faites contrôler le réglage et le fonctionnement du système de caméra par un atelier qualifié.

### Fonction

► **Activation et désactivation:** activez et désactivez le frein PRE-SAFE® par l'intermédiaire de l'ordinateur de bord (> page 225).

Lorsque le frein PRE-SAFE® est désactivé, le symbole  apparaît sur le visuel multifonction.

Cette fonction donne l'alerte à partir de 4 mph (7 km/h) environ lorsque vous vous rapprochez très rapidement du véhicule qui vous précède. Dans ce cas, un signal d'alerte périodique retentit et le voyant d'alerte de distance  qui se trouve sur le combiné d'instruments s'allume.

► Freinez immédiatement pour réduire le risque d'accident.

ou

► Evitez l'obstacle, dans la mesure où vous pouvez le faire sans danger.

Le frein PRE-SAFE® peut également freiner le véhicule automatiquement dans les conditions suivantes :

- le conducteur et le passager doivent avoir bouclé leur ceinture de sécurité et
- la vitesse du véhicule est comprise entre 4 mph (7 km/h) environ et 124 mph (200 km/h) environ

Le frein PRE-SAFE® peut réagir jusqu'à une vitesse de 44 mph (70 km/h) environ

- aux obstacles fixes qui se trouvent sur votre trajectoire (véhicules à l'arrêt ou en stationnement, par exemple)
- aux piétons immobiles sur votre trajectoire

**i** En cas de risque de collision élevé, des mesures préventives de protection des occupants (PRE-SAFE®) sont activées.

Si le risque de collision persiste et que vous ne freinez pas vous-même, ne contournez pas l'obstacle ou n'accélérez pas fortement, un freinage automatique pouvant aller jusqu'à un freinage à fond peut se produire. Le freinage à fond automatique a lieu juste avant un accident imminent.

Vous pouvez à tout moment annuler l'intervention du frein PRE-SAFE® si vous

- enfoncez complètement la pédale d'accélérateur
- activez le kickdown
- relâchez la pédale de frein

L'intervention du frein PRE-SAFE® est automatiquement annulée lorsque

- vous évitez l'obstacle en tournant le volant
- tout risque de collision est écarté
- plus aucun obstacle n'est détecté sur votre trajectoire

### Direction active STEER CONTROL

#### Informations générales

La direction active STEER CONTROL vous aide, en exerçant une force perceptible au niveau du volant, à diriger le véhicule dans la bonne direction pour stabiliser sa trajectoire. Elle intervient en particulier lorsque

- les 2 roues droites ou les 2 roues gauches se trouvent sur une portion de la chaussée mouillée ou glissante lors d'un freinage
- le véhicule commence à déraper

## Consignes de sécurité importantes

- Tenez compte de la section « Consignes de sécurité importantes » (▷ page 83).

La direction active STEER CONTROL ne fournit aucune recommandation de braquage lorsque

- l'ESP® présente un défaut
- la direction présente un défaut

En cas de dysfonctionnement de l'ESP®, l'assistance de la direction électrique continue de fonctionner.

## Protection antivol

### Antidémarrage

L'antidémarrage empêche de démarrer le moteur sans clé valable.

- ▶ **Activation avec la clé:** retirez la clé du contacteur d'allumage.
- ▶ **Activation avec la fonction de démarrage KEYLESS-GO ou la fonction KEYLESS-GO:** coupez le contact et ouvrez la porte du conducteur.
- ▶ **Désactivation:** mettez le contact.

Lorsque vous quittez le véhicule, prenez toujours la clé avec vous et verrouillez le véhicule. Si la clé reste dans le véhicule, n'importe qui peut démarrer le moteur.

- L'antidémarrage est toujours désactivé lorsque vous démarrez le moteur.

Si le moteur ne démarre pas alors que la batterie de démarrage est chargée, il se peut que l'antidémarrage soit défectueux. Contactez un point de service Mercedes-Benz ou appelez le 1-800 FOR MERCEDES (aux États-Unis) ou le 1-800-387-0100 (au Canada).

## EDW (alarme antivol et antieffraction)

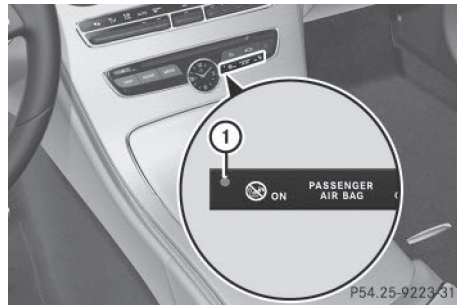



- ▶ **Activation:** verrouillez le véhicule avec la clé ou avec la fonction KEYLESS-GO. Le voyant ① clignote. Le système d'alarme est activé environ 10 secondes plus tard.
- ▶ **Désactivation:** déverrouillez le véhicule avec la clé ou avec la fonction KEYLESS-GO.

ou

- ▶ Introduisez la clé dans le contacteur d'allumage.

Lorsque le système d'alarme est activé, une alarme optique et une alarme sonore se déclenchent lorsque vous ouvrez

- une porte
- le véhicule avec la clé de secours
- le coffre
- le capot

- ▶ **Arrêt de l'alarme avec la clé:** appuyez sur la touche  ou la touche  de la clé. L'alarme s'arrête.

ou

- ▶ **Véhicules équipés de la fonction de démarrage KEYLESS-GO ou de la fonction KEYLESS-GO:** retirez la touche de démarrage et d'arrêt du contacteur d'allumage (▷ page 152).
- ▶ Introduisez la clé dans le contacteur d'allumage. L'alarme s'arrête.
- ▶ **Arrêt de l'alarme avec la fonction KEYLESS-GO:** saisissez la poignée exté-

rieure d'une porte. La clé doit alors se trouver à l'extérieur du véhicule.

L'alarme s'arrête.

ou

- ▶ Appuyez sur la touche de démarrage et d'arrêt qui se trouve sur la planche de bord. La clé doit alors se trouver dans le véhicule. L'alarme s'arrête.

L'alarme ne s'arrête pas, même si vous refermez immédiatement l'élément qui a provoqué le déclenchement de l'alarme, par exemple une porte ouverte.

- i** Si l'alarme dure plus de 30 secondes, le système d'appel d'urgence mbrace contacte automatiquement le Centre d'Appels Clients. Pour cela, le système envoie une notification par SMS ou par connexion de données.

Le système d'appel d'urgence envoie une notification ou établit une connexion de données uniquement lorsque

- vous avez souscrit un abonnement au service mbrace
- le service mbrace a été activé correctement
- le réseau de téléphonie requis est disponible

Informations utiles .....	100
Clé .....	100
Portes .....	104
Coffre .....	106
Vitres latérales .....	113
Toit ouvrant .....	115

### Informations utiles

- i** Cette notice d'utilisation décrit tous les modèles ainsi que l'ensemble des équipements de série et optionnels qui étaient disponibles pour votre véhicule au moment de la clôture de la rédaction de cette notice d'utilisation. Des divergences sont possibles selon les pays. Notez que votre véhicule n'est pas obligatoirement équipé de toutes les fonctions décrites. Cela vaut également pour les fonctions et systèmes importants pour la sécurité.
- i** Lisez les informations sur les ateliers qualifiés (▷ page 36).

### Clé

#### Consignes de sécurité importantes

##### ATTENTION

Si vous laissez des enfants sans surveillance à l'intérieur du véhicule, ils pourraient

- ouvrir les portes et mettre en danger d'autres personnes ou usagers
- descendre du véhicule et se faire renverser
- utiliser les équipements du véhicule et se coincer, par exemple

En outre, les enfants peuvent mettre le véhicule en mouvement, par exemple en

- desserrant le frein de stationnement
- désengageant la position de stationnement **P** (véhicules équipés d'une boîte de vitesses automatique)
- démarrant le moteur

Il y a risque d'accident et de blessure.

Lorsque vous quittez le véhicule, prenez toujours la clé avec vous et verrouillez le véhicule. Ne laissez jamais des enfants ni des animaux sans surveillance à l'intérieur du véhicule. Conservez la clé hors de portée des enfants.

##### ATTENTION

Si vous accrochez des objets lourds ou encombrants à la clé, celle-ci risque de tourner de manière intempestive dans le contacteur d'allumage pendant la marche. Le moteur risque alors d'être arrêté, par exemple. Il y a risque d'accident.

N'accrochez pas d'objets lourds ou encombrants à la clé. Si le trousseau est trop volumineux, retirez-le avant d'introduire la clé dans le contacteur d'allumage, par exemple.

- !** N'approchez pas la clé de champs magnétiques puissants. Sinon, la fonction télécommande pourrait être endommagée. Des champs magnétiques intenses peuvent se former, par exemple à proximité d'installations électriques puissantes.

Ne posez pas la clé

- à côté d'appareils électroniques, tels qu'un téléphone portable ou une autre clé
- à côté d'objets métalliques, tels que des pièces de monnaie ou des films métalliques
- dans des objets métalliques, tels qu'une valise en métal

Cela risque de compromettre le fonctionnement de la clé.

**Véhicules équipés de la fonction de démarrage KEYLESS-GO:** ne posez pas la clé sur la plage arrière ou dans le coffre. Sinon, la clé ne sera pas identifiée avec certitude, par exemple au moment de démarrer le moteur avec la touche de démarrage et d'arrêt.

Une brève liaison radio entre le véhicule et la clé est établie pour vérifier s'il y a une clé valable dans l'habitacle ou à proximité du véhicule. Cela se produit par exemple

- au démarrage du moteur
- pendant la marche
- lorsque vous touchez les poignées de porte extérieures
- lors de la fermeture confort

## Fonctions de la clé

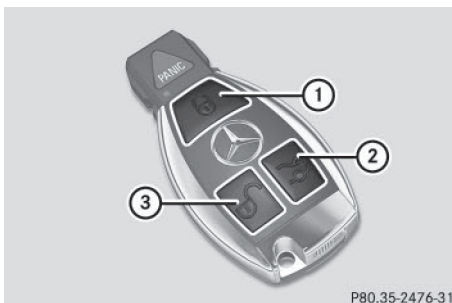

P80.35-2476-31

- ① Verrouillage du véhicule
- ② Ouverture et fermeture du coffre
- ③ Déverrouillage du véhicule

► **Déverrouillage centralisé:** appuyez sur la touche ③.

Si vous n'ouvrez pas le véhicule dans les 40 secondes qui suivent le déverrouillage,

- le véhicule se verrouille de nouveau
- la protection antivol est réactivée

► **Verrouillage centralisé:** appuyez sur la touche ①.

La clé vous permet de verrouiller et de déverrouiller de manière centralisée les composants suivants:

- les portes
- le coffre
- la trappe du réservoir

Les clignotants s'allument 1 fois au déverrouillage et 3 fois au verrouillage.

Vous pouvez également vous faire confirmer le verrouillage par un signal sonore. Vous pouvez activer et désactiver le signal sonore par l'intermédiaire de COMAND Online ou du système Audio 20 (voir la notice d'utilisation spécifique).

La confirmation sonore et visuelle du verrouillage est donnée uniquement si tous les composants ont pu être verrouillés.

Dans l'obscurité, l'éclairage de localisation s'allume également, après le déverrouillage du véhicule avec la clé, si la fonction correspondante a été activée par l'intermédiaire de

COMAND Online ou du système Audio 20 (voir la notice d'utilisation spécifique).

► **Ouverture automatique du coffre de l'extérieur:** appuyez sur la touche ② jusqu'à ce que le coffre s'ouvre.

► **Fermeture automatique du coffre de l'extérieur:** si la clé se trouve à proximité immédiate du véhicule, appuyez sur la touche de la clé.

Vous pouvez relâcher la touche lorsque le coffre se ferme.

## KEYLESS-GO

### Remarques générales

Notez que le moteur peut être démarré par tout occupant du véhicule lorsqu'une clé se trouve à l'intérieur du véhicule.

### Verrouillage et déverrouillage centralisés

La fonction KEYLESS-GO vous permet de verrouiller et de déverrouiller votre véhicule et de démarrer. Pour cela, vous devez porter la clé sur vous. Vous pouvez combiner les fonctions KEYLESS-GO avec celles d'une clé conventionnelle. Déverrouillez par exemple le véhicule avec la fonction KEYLESS-GO et verrouillez-le avec la touche de la clé.

La porte du conducteur et la porte dont la poignée est actionnée doivent être fermées. La clé doit se trouver à l'extérieur du véhicule. Lors du verrouillage ou du déverrouillage avec la fonction KEYLESS-GO, la distance entre la clé et la poignée de porte actionnée ne doit pas être supérieure à 3 ft (1 m).

Une brève liaison radio entre le véhicule et la clé est établie pour vérifier s'il y a une clé valable dans le véhicule ou à proximité de celui-ci. Cela se produit par exemple

- au démarrage du moteur
- pendant la marche

- lorsque vous touchez les poignées de porte extérieures
- lors de la fermeture confort

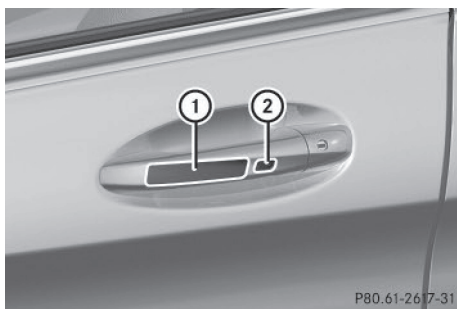

- ▶ **Déverrouillage du véhicule:** touchez le côté intérieur de la poignée.
- ▶ **Verrouillage du véhicule:** touchez le capteur ① ou ②.  
Veillez à ne pas toucher le côté intérieur de la poignée.
- ▶ **Fermeture confort:** touchez longuement le capteur ②.
- ▶ **Déverrouillage du coffre:** tirez la poignée du coffre.

### Désactivation et activation

Si vous n'utilisez pas une clé pendant une période prolongée, vous pouvez désactiver la fonction KEYLESS-GO de la clé. La clé ne consomme alors qu'une très faible quantité d'énergie et la pile est ainsi ménagée. Pour la désactivation ou l'activation, le véhicule ne doit pas obligatoirement être à proximité.

- ▶ **Désactivation:** appuyez brièvement 2 fois de suite sur la touche .  
Le voyant des piles de la clé (▷ page 103) s'allume brièvement 2 fois de suite et 1 fois

de manière prolongée. La fonction KEYLESS-GO est désactivée.

- ▶ **Activation:** appuyez sur une touche quelconque de la clé.

ou

- ▶ Introduisez la clé dans le contacteur d'allumage.  
La fonction KEYLESS-GO est de nouveau disponible dans son intégralité.

### Fonction de démarrage KEYLESS-GO

Notez que le moteur peut être démarré par tout occupant du véhicule lorsqu'une clé se trouve à l'intérieur du véhicule.

### Modification du réglage du système de verrouillage

Vous trouverez de plus amples informations dans la notice d'utilisation numérique.

### Clé de secours

#### Remarques générales

Si vous ne pouvez plus déverrouiller le véhicule avec la clé ou la fonction KEYLESS-GO, utilisez la clé de secours.

Si vous ouvrez la porte du conducteur après déverrouillage avec la clé de secours, l'alarme antivol et antieffraction se déclenche. Pour arrêter l'alarme, voir (▷ page 97). Lorsque vous déverrouillez le véhicule avec la clé de secours, la trappe du réservoir ne se déverrouille pas automatiquement.

- ▶ **Déverrouillage de la trappe du réservoir:** introduisez la clé dans le contacteur d'allumage.



## Retrait de la clé de secours



- Déplacez le poussoir de déverrouillage ① dans le sens de la flèche, maintenez-le dans cette position et retirez la clé de secours ② de la clé.

Autres informations :

- Pour déverrouiller la porte du conducteur (▷ page 105)
- Pour verrouiller le véhicule (▷ page 106)

## Rangement de la clé de secours

- Enfoncez complètement la clé de secours ② dans la clé jusqu'à ce qu'elle s'enclenche et que le poussoir de déverrouillage ① se trouve à nouveau en position de base.

### Pile de la clé

#### Consignes de sécurité importantes

##### ATTENTION

Les piles contiennent des substances toxiques et corrosives. L'ingestion de piles peut être très dangereuse pour la santé. Il y a danger de mort.

Conservez les piles hors de portée des enfants. En cas d'ingestion de piles, consultez immédiatement un médecin.

#### Protection de l'environnement



Les piles contiennent des substances polluantes. La loi interdit de les éliminer avec les ordures ménagères. Elles doivent être récupérées séparément et valorisées dans le respect des règles de protection de l'environnement.





Éliminez les piles dans le respect des règles de protection de l'environnement. Déposez les piles usagées dans un atelier qualifié ou dans un point de récupération des piles usagées.

La pile de la clé contient du perchlorate qui nécessite un maniement particulier et des mesures de protection de l'environnement. Tenez compte des directives nationales concernant l'élimination. En Californie, voir [www.dtsc.ca.gov/HazardousWaste/Perchlorate/index.cfm](http://www.dtsc.ca.gov/HazardousWaste/Perchlorate/index.cfm).

Mercedes-Benz vous recommande de confier le remplacement des piles à un atelier qualifié.



#### Contrôle de la pile



- Appuyez sur la touche  ou la touche . Si la pile est bonne, le voyant des piles ① s'allume brièvement.

Si le voyant des piles ① ne s'allume pas brièvement, la pile est déchargée.

- ▶ Remplacez la pile (▷ page 104).

Si vous contrôlez la pile de la clé dans la zone de réception du véhicule, l'actionnement de la touche  ou de la touche  entraîne

- le verrouillage ou
- le déverrouillage du véhicule

- ❗ Vous pouvez vous procurer une pile dans tous les ateliers qualifiés.

### Remplacement de la pile

Vous avez besoin de 1 pile bouton de 3 V de type CR 2025.

- ▶ Retirez la clé de secours de la clé (▷ page 102).

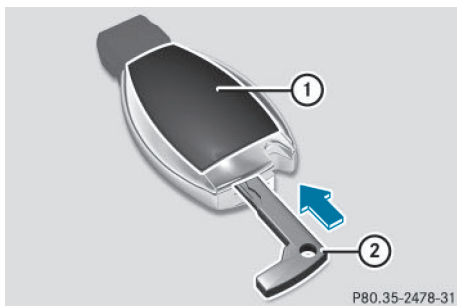

- ▶ Enfoncez la clé de secours ② dans l'orifice de la clé (flèche) jusqu'à ce que le couvercle du compartiment des piles ① s'ouvre. Ce faisant, veillez à ne pas bloquer l'ouverture du couvercle du compartiment des piles ①.
- ▶ Retirez le couvercle du compartiment des piles ①.

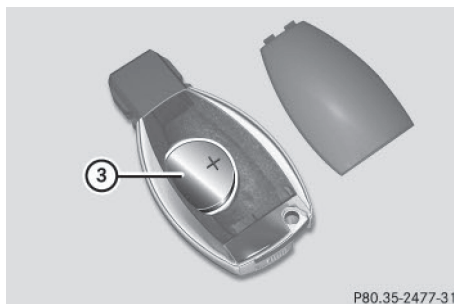

- ▶ Tapotez la clé contre la paume de la main pour faire sortir la pile ③.
- ▶ Mettez la nouvelle pile en place, pôle positif vers le haut. Utilisez pour cela un chiffon non pelucheux.
- ▶ Assurez-vous que la surface de la pile est exempte de peluche, de graisse ou d'autres souillures.
- ▶ Insérez les pattes avant du couvercle du compartiment des piles ① dans le boîtier, puis appuyez sur le couvercle pour le fermer.
- ▶ Insérez la clé de secours ② dans la clé.
- ▶ Contrôlez le fonctionnement de toutes les touches de la clé sur le véhicule.

### Problèmes relatifs à la clé

Vous trouverez de plus amples informations dans la notice d'utilisation numérique.

### Portes

#### Consignes de sécurité importantes

#### ⚠ ATTENTION

Si vous laissez des enfants sans surveillance à l'intérieur du véhicule, ils pourraient

- ouvrir les portes et mettre en danger d'autres personnes ou usagers
- descendre du véhicule et se faire renverser
- utiliser les équipements du véhicule et se coincer, par exemple

En outre, les enfants peuvent mettre le véhicule en mouvement, par exemple en

- desserrant le frein de stationnement
- désengageant la position de stationnement **P** (véhicules équipés d'une boîte de vitesses automatique)
- démarrant le moteur

Il y a risque d'accident et de blessure.

Lorsque vous quittez le véhicule, prenez toujours la clé avec vous et verrouillez le véhicule. Ne laissez jamais des enfants ni des animaux sans surveillance à l'intérieur du véhicule. Conservez la clé hors de portée des enfants.

Mettez de préférence les bagages ou le chargement dans le coffre. Respectez les directives de chargement (▷ page 284).

#### Informations figurant dans la notice d'utilisation numérique

Vous trouverez dans la notice d'utilisation numérique des informations sur les thèmes suivants :

- Déverrouillage et ouverture des portes de l'intérieur
- Verrouillage et déverrouillage centralisés de l'intérieur
- Verrouillage automatique

#### Déverrouillage de la porte du conducteur (clé de secours)

Si vous ne pouvez plus déverrouiller le véhicule avec la clé ou la fonction KEYLESS-GO, utilisez la clé de secours.

- ▶ Retirez la clé de secours de la clé (▷ page 102).

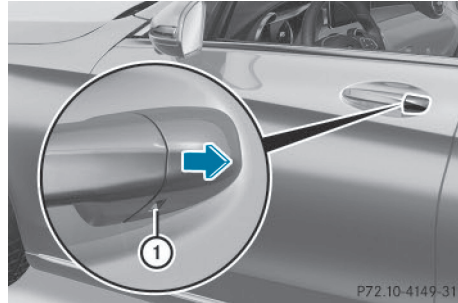

- ▶ Engagez la clé de secours dans l'orifice ① du cache jusqu'en butée.
- ▶ Tirez légèrement la poignée de la porte et maintenez-la tirée.
- ▶ Retirez le cache avec la clé de secours en le tenant aussi droit que possible jusqu'à ce qu'il se détache.
- ▶ Relâchez la poignée de la porte.

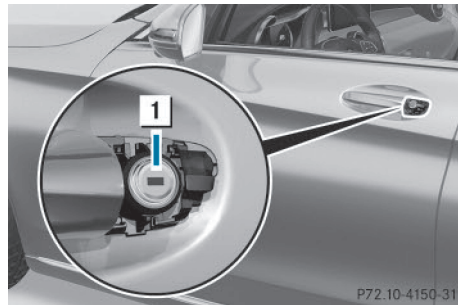

- ▶ Introduisez la clé de secours dans la serrure de la porte du conducteur jusqu'en butée.
- ▶ Tournez la clé de secours vers la gauche jusqu'en butée (position ①). Le bouton de condamnation monte ; la porte du conducteur est déverrouillée.
- ▶ Ramenez la clé de secours en position initiale, puis retirez-la.
- ▶ Insérez la clé de secours dans la clé (▷ page 102).
- ▶ Appuyez avec précaution le cache sur le barillet de serrure jusqu'à ce qu'il s'enclenche et qu'il soit fixé correctement. Pour

cela, la poignée de la porte ne doit pas être tirée.

Si vous ouvrez la porte du conducteur après déverrouillage avec la clé de secours, l'alarme antivol et antieffraction se déclenche. Pour arrêter l'alarme, voir (▷ page 97).

### Verrouillage du véhicule (clé de secours)

Si vous ne pouvez plus verrouiller le véhicule avec la clé ou la fonction KEYLESS-GO, utilisez la clé de secours.

- ▶ Ouvrez la porte du conducteur.
- ▶ Fermez la porte du passager, les portes arrière et le coffre.
- ▶ Appuyez sur la touche de verrouillage (▷ page 105).
- ▶ Contrôlez si les boutons de condamnation de la porte du passager et des portes arrière sont encore visibles. S'ils le sont encore, enfoncez-les à la main.
- ▶ Fermez la porte du conducteur.
- ▶ Retirez la clé de secours de la clé (▷ page 102).

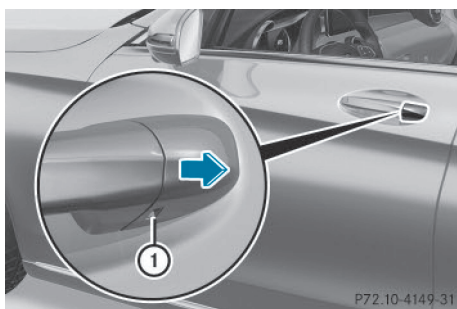

- ▶ Engagez la clé de secours dans l'orifice ① du cache jusqu'en butée.
- ▶ Tirez légèrement la poignée de la porte et maintenez-la tirée.
- ▶ Retirez le cache avec la clé de secours en le tenant aussi droit que possible jusqu'à ce qu'il se détache.
- ▶ Relâchez la poignée de la porte.

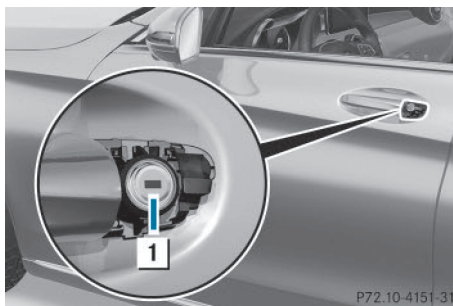

- ▶ Introduisez la clé de secours dans la serrure de la porte du conducteur jusqu'en butée.
- ▶ Tournez la clé de secours vers la droite jusqu'en butée (position 1). Le bouton de condamnation descend, la porte du conducteur est verrouillée.
- ▶ Ramenez la clé de secours en position initiale, puis retirez-la.
- ▶ Insérez la clé de secours dans la clé (▷ page 102).
- ▶ Contrôlez que les portes et le coffre sont bien verrouillés.
- ▶ Appuyez avec précaution le cache sur le barillet de serrure jusqu'à ce qu'il s'enclenche et qu'il soit fixé correctement. Pour cela, la poignée de la porte ne doit pas être tirée.

Si vous verrouillez le véhicule comme décrit plus haut, la trappe du réservoir ne se verrouille pas. Le système d'alarme antivol et antieffraction n'est pas activé.

### Coffre

#### Consignes de sécurité importantes

##### ⚠ ATTENTION

Les moteurs thermiques dégagent des gaz d'échappement toxiques, tels que du monoxyde de carbone. Lorsque le coffre est ouvert alors que le moteur tourne, en particulier pendant la marche, des gaz d'échappement peuvent pénétrer dans l'habitacle. Il y a risque d'intoxication.

Arrêtez toujours le moteur avant d'ouvrir le couvercle de coffre. Ne conduisez jamais avec le coffre ouvert.

#### ATTENTION

Lorsque les objets, les bagages ou le chargement ne sont pas arrimés ou sont insuffisamment arrimés, ils risquent de glisser, de se renverser ou d'être projetés et ainsi de heurter les occupants du véhicule. Il y a risque de blessure, en particulier lors d'un freinage brutal ou d'un changement brusque de direction. Rangez toujours les objets de manière à ce qu'ils ne puissent pas être projetés. Avant chaque trajet, arrimez les objets, les bagages ou le chargement afin d'éviter qu'ils ne glissent ou ne se renversent.

**!** Lors de son ouverture, le couvercle du coffre pivote vers le haut. Veillez par conséquent à lui réserver un espace de manœuvre suffisant.

Vous trouverez les cotes d'ouverture du couvercle de coffre dans le chapitre « Caractéristiques du véhicule » (> page 397).

**i** Vous pouvez limiter l'angle d'ouverture du couvercle de coffre dans COMAND Online ou dans le système Audio 20 (voir la notice d'utilisation spécifique).

Ne posez pas la clé dans le coffre. Vous risqueriez de vous retrouver enfermé dehors. Mettez de préférence les bagages ou le chargement dans le coffre. Respectez les directives de chargement (> page 284).

#### Détection d'obstacles avec fonction d'inversion du coffre

**Véhicules équipés de la fermeture à distance du coffre :** le coffre est équipé de la détection automatique d'obstacles avec fonction d'inversion. Lorsqu'un objet rigide empêche ou entrave l'ouverture automatique du coffre, le processus est interrompu. Lorsqu'un objet rigide empêche ou entrave la fer-

meture automatique du coffre, ce dernier se rouvre automatiquement. La détection automatique d'obstacles avec fonction d'inversion est uniquement un système d'aide. Elle n'est pas en mesure de remplacer votre vigilance lors de l'ouverture et de la fermeture du coffre.

#### ATTENTION

La fonction d'inversion ne réagit pas

- aux éléments mous, légers et minces (par exemple de petits doigts)
- lors du dernier 1/3 in (8 mm) avant la fermeture

Par conséquent, la fonction d'inversion ne permet pas d'éviter que vous soyez coincé dans ces situations. Il y a risque de blessure. Veillez à ne pas vous trouver dans la zone de fermeture lors de la fermeture.

Si quelqu'un est coincé,

- appuyez sur la touche  de la clé ou
- tirez ou appuyez sur la touche de commande à distance qui se trouve sur la porte du conducteur, ou
- appuyez sur la touche de fermeture ou la touche de verrouillage qui se trouve sur le couvercle de coffre ou
- tirez la poignée du coffre

**Véhicules équipés de la fonction HANDS-FREE ACCESS :** vous pouvez également arrêter le processus de fermeture d'un mouvement du pied sous le pare-chocs arrière.

## Ouverture et fermeture manuelles

### Ouverture

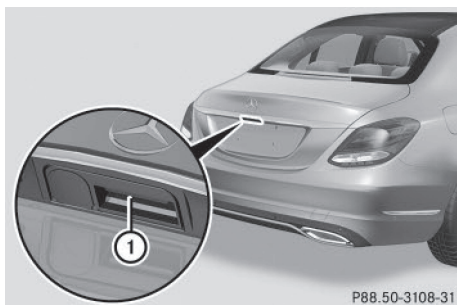

P88.50-3108-31

- ▶ Appuyez sur la touche  de la clé.  
ou
- ▶ Tirez la poignée ①.  
Le coffre s'ouvre.

### Fermeture



P88.50-3109-31

- ▶ Saisissez le couvercle du coffre par la poignée encastrée ①, abaissez-le et fermez-le en appuyant dessus.
- ▶ Si nécessaire, verrouillez le véhicule avec la touche  de la clé ou avec la fonction KEYLESS-GO (▷ page 101).

## Ouverture et fermeture automatiques de l'extérieur

### Consignes de sécurité importantes

#### ATTENTION

Vous risquez d'être coincé lors de la fermeture automatique du coffre. En outre, des personnes (des enfants, par exemple) peuvent se trouver ou pénétrer dans la zone de fermeture lors du processus de fermeture. Il y a risque de blessure.

Lors du processus de fermeture, assurez-vous que personne ne se trouve à proximité de la zone de fermeture.

Pour interrompre le processus de fermeture, vous avez le choix entre les possibilités suivantes :

- Appuyez sur la touche  de la clé.
- Tirez ou appuyez sur la touche de commande à distance qui se trouve sur la porte du conducteur.
- Appuyez sur la touche de fermeture ou la touche de verrouillage qui se trouve sur le couvercle du coffre.
- Tirez la poignée du coffre.

**Véhicules équipés de la fonction HANDS-FREE ACCESS:** vous pouvez également arrêter le processus de fermeture d'un mouvement du pied sous le pare-chocs arrière.

#### ATTENTION

Les moteurs thermiques dégagent des gaz d'échappement toxiques, tels que du monoxyde de carbone. Lorsque le coffre est ouvert alors que le moteur tourne, en particulier pendant la marche, des gaz d'échappement peuvent pénétrer dans l'habitacle. Il y a risque d'intoxication.

Arrêtez toujours le moteur avant d'ouvrir le couvercle de coffre. Ne conduisez jamais avec le coffre ouvert.

**!** Lors de son ouverture, le couvercle du coffre pivote vers le haut. Veillez par con-

séquent à lui réserver un espace de manœuvre suffisant.

Vous trouverez les cotes d'ouverture du couvercle de coffre dans le chapitre « Caractéristiques du véhicule » (▷ page 397).

### Ouverture

Vous pouvez ouvrir automatiquement le coffre avec la clé ou avec la poignée qui se trouve sur le coffre.

- ▶ Appuyez sur la touche  de la clé jusqu'à ce que le coffre s'ouvre.

ou

- ▶ Alors que le coffre est déverrouillé, tirez la poignée du coffre et relâchez-la aussitôt.

### Fermeture

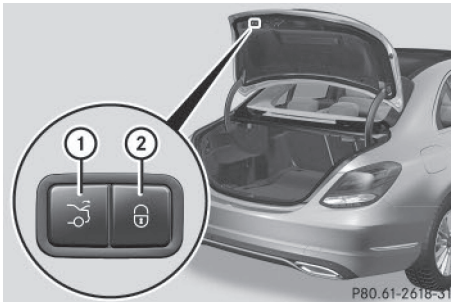

- ▶ Appuyez sur la touche de fermeture ① qui se trouve sur le couvercle du coffre.

**Véhicules équipés de la fermeture à distance du coffre et de la fonction KEYLESS-GO :** lorsque la porte du conducteur est fermée, vous pouvez fermer le coffre et verrouiller le véhicule simultanément. Pour cela, la clé doit se trouver derrière le véhicule, dans la zone de détection de la fonction KEYLESS-GO.

- ▶ Appuyez sur la touche de verrouillage ② qui se trouve sur le couvercle du coffre. Si la fonction KEYLESS-GO détecte une clé à l'extérieur du véhicule, le coffre se ferme et le véhicule est verrouillé.

Si la fonction KEYLESS-GO détecte seulement une clé après la fermeture et que la clé se trouve dans le coffre, le coffre se rouvre.

Si une 2e clé est détectée à l'extérieur du véhicule, le coffre reste fermé.

Si la fonction KEYLESS-GO détecte seulement une clé avant le début du processus de fermeture et que la clé se trouve dans le coffre, le coffre reste ouvert.

### Ouverture automatique de l'extérieur

#### Consignes de sécurité importantes

##### ATTENTION

Les moteurs thermiques dégagent des gaz d'échappement toxiques, tels que du monoxyde de carbone. Lorsque le coffre est ouvert alors que le moteur tourne, en particulier pendant la marche, des gaz d'échappement peuvent pénétrer dans l'habitacle. Il y a risque d'intoxication.

Arrêtez toujours le moteur avant d'ouvrir le couvercle de coffre. Ne conduisez jamais avec le coffre ouvert.

- ❗ Lors de son ouverture, le couvercle du coffre pivote vers le haut. Veillez par conséquent à lui réserver un espace de manœuvre suffisant.

Vous trouverez les cotes d'ouverture du couvercle de coffre dans le chapitre « Caractéristiques du véhicule » (▷ page 397).

### Ouverture

Vous pouvez ouvrir automatiquement le coffre avec la clé ou avec la poignée qui se trouve sur le coffre.

- ▶ Appuyez sur la touche  de la clé jusqu'à ce que le coffre s'ouvre.

ou

- ▶ Alors que le coffre est déverrouillé, tirez la poignée du coffre et relâchez-la aussitôt.

**HANDS-FREE ACCESS****Consignes de sécurité importantes****⚠ ATTENTION**

Le système d'échappement du véhicule peut être brûlant. Si vous utilisez la fonction HANDS-FREE ACCESS, vous risquez de vous brûler au contact du système d'échappement. Il y a risque de blessure. Veillez à n'effectuer le mouvement que dans la zone de détection des capteurs.

**!** Si la clé se trouve dans la zone de détection arrière de la fonction KEYLESS-GO, le coffre peut s'ouvrir de manière intempestive, notamment dans les situations suivantes :

- lors du passage dans une station de lavage
- lors de l'utilisation d'un nettoyeur haute pression

Assurez-vous que la clé se trouve à au moins 10 ft (3 m) du véhicule.

**Remarques générales**

Les fonctions KEYLESS-GO et HANDS-FREE ACCESS vous permettent d'ouvrir et de fermer le coffre sans les mains, ou d'interrompre le processus. Cela peut notamment s'avérer utile si vous n'avez pas les mains libres. Un mouvement du pied sous le pare-chocs suffit. Tenez compte pour cela des remarques suivantes :

- Portez une clé dotée de la fonction KEYLESS-GO sur vous. La clé doit se trouver derrière le véhicule, dans la zone de détection de la fonction KEYLESS-GO.
- Avant de balancer le pied, veillez à adopter une position stable et à ce que l'espace disponible derrière le véhicule soit suffisant. Sinon, vous risquez de perdre l'équilibre, par exemple en cas de verglas.

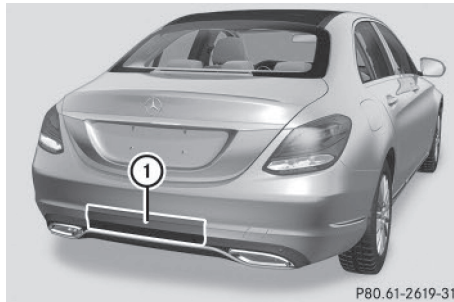

P80.61-2619-31

- Veillez à toujours balancer le pied uniquement dans la zone de détection des capteurs ①.
- Lorsque vous balancez le pied, tenez-vous à une distance d'au moins 12 in (30 cm) par rapport à l'arrière du véhicule.
- Lorsque vous balancez le pied, veillez à ne pas toucher le pare-chocs. Sinon, les capteurs risquent de ne pas fonctionner correctement.
- La fonction HANDS-FREE ACCESS ne fonctionne pas au démarrage du moteur.
- La fonction HANDS-FREE ACCESS peut être activée lorsqu'une clé dotée de la fonction KEYLESS-GO se trouve derrière le véhicule, dans la zone de détection de la fonction KEYLESS-GO. Le coffre peut alors s'ouvrir ou se fermer de manière intempestive, par exemple lorsque
  - vous déposez ou soulevez quelque chose derrière le véhicule
  - vous polissez la partie arrière du véhicule
 Ne portez pas de clé dotée de la fonction KEYLESS-GO dans ces situations ou dans des situations similaires. Vous éviterez ainsi que le hayon ne s'ouvre ou ne se ferme de manière intempestive.
- La fonction peut être limitée en cas de dépôts de sel d'épandage au niveau des capteurs ①.
- La fonction HANDS-FREE ACCESS peut être limitée si elle est actionnée par une prothèse de jambe.



## Utilisation

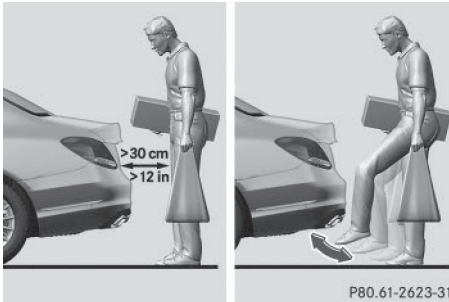

- ▶ **Ouverture/fermeture :** balancez le pied dans la zone de détection des capteurs ① sous le pare-chocs.  
Un signal d'alerte retentit lorsque le coffre s'ouvre ou se ferme.
- ▶ **Si, après plusieurs tentatives, le coffre ne s'ouvre/ne se ferme toujours pas :** attendez 10 secondes au minimum, puis balancez de nouveau le pied sous le pare-chocs.

Si vous laissez le pied trop longtemps sous le pare-chocs, le coffre n'est ni ouvert ni fermé. Dans ce cas, répétez le mouvement plus rapidement.

Pour interrompre le processus d'ouverture ou de fermeture,

- balancez le pied dans la zone de détection des capteurs ① sous le pare-chocs ou
- tirez la poignée du coffre de l'extérieur ou
- appuyez sur la touche de fermeture qui se trouve sur le coffre ou
- appuyez sur la touche  de la clé

Si le processus de fermeture du coffre a été interrompu :

- Balancez de nouveau le pied sous le pare-chocs. Le coffre s'ouvre.

Si le processus d'ouverture du coffre a été interrompu :

- Balancez de nouveau le pied sous le pare-chocs. Le coffre se ferme.

## Ouverture et fermeture automatiques de l'intérieur

### Consignes de sécurité importantes

#### ATTENTION

Vous risquez d'être coincé lors de la fermeture automatique du coffre. En outre, des personnes (des enfants, par exemple) peuvent se trouver ou pénétrer dans la zone de fermeture lors du processus de fermeture. Il y a risque de blessure.

Lors du processus de fermeture, assurez-vous que personne ne se trouve à proximité de la zone de fermeture.

Pour interrompre le processus de fermeture, vous avez le choix entre les possibilités suivantes :

- Appuyez sur la touche  de la clé.
- Tirez ou appuyez sur la touche de commande à distance qui se trouve sur la porte du conducteur.
- Appuyez sur la touche de fermeture ou la touche de verrouillage qui se trouve sur le couvercle du coffre.
- Tirez la poignée du coffre.

**Véhicules équipés de la fonction HANDS-FREE ACCESS :** vous pouvez également arrêter le processus de fermeture d'un mouvement du pied sous le pare-chocs arrière.

#### ATTENTION

Les moteurs thermiques dégagent des gaz d'échappement toxiques, tels que du monoxyde de carbone. Lorsque le coffre est ouvert alors que le moteur tourne, en particulier pendant la marche, des gaz d'échappement peuvent pénétrer dans l'habitacle. Il y a risque d'intoxication.

Arrêtez toujours le moteur avant d'ouvrir le couvercle de coffre. Ne conduisez jamais avec le coffre ouvert.

**!** Lors de son ouverture, le couvercle du coffre pivote vers le haut. Veillez par con-

séquent à lui réserver un espace de manœuvre suffisant.

Vous trouverez les cotes d'ouverture du couvercle de coffre dans le chapitre « Caractéristiques du véhicule » (▷ page 397).

### Ouverture et fermeture



Lorsque le véhicule est à l'arrêt, vous pouvez fermer le coffre depuis le siège du conducteur. Si le véhicule est en outre déverrouillé, vous pouvez également ouvrir le coffre de l'intérieur.

- ▶ **Ouverture :** tirez la touche de commande à distance du coffre ① jusqu'à ce que le coffre s'ouvre.
- ▶ **Fermeture :** appuyez sur la touche de commande à distance du coffre ① jusqu'à ce que le coffre soit complètement fermé.

### Ouverture automatique de l'intérieur

#### Consignes de sécurité importantes

#### ⚠ ATTENTION

Les moteurs thermiques dégagent des gaz d'échappement toxiques, tels que du monoxyde de carbone. Lorsque le coffre est ouvert alors que le moteur tourne, en particulier pendant la marche, des gaz d'échappement peuvent pénétrer dans l'habitacle. Il y a risque d'intoxication.

Arrêtez toujours le moteur avant d'ouvrir le couvercle de coffre. Ne conduisez jamais avec le coffre ouvert.

Vous trouverez les cotes d'ouverture du couvercle de coffre dans la version imprimée de la notice d'utilisation.

### Ouverture



Lorsque le véhicule est à l'arrêt et déverrouillé, vous pouvez ouvrir le coffre depuis le siège du conducteur.

- ▶ Tirez la touche de commande à distance du coffre ① jusqu'à ce que le coffre s'ouvre.

### Verrouillage séparé du coffre

Vous pouvez verrouiller le coffre de manière séparée. Si vous déverrouillez ensuite le véhicule de manière centralisée, le coffre reste verrouillé et ne peut pas être ouvert.

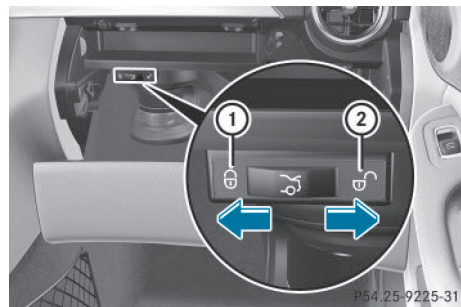

Activation du verrouillage séparé du coffre :

- ▶ Fermez le coffre.
- ▶ Ouvrez la boîte à gants.
- ▶ Mettez le contacteur en position ①. Si vous déverrouillez le véhicule de manière centralisée, le coffre reste verrouillé.

**i** Vous pouvez également verrouiller la boîte à gants (▷ page 285).

Désactivation du verrouillage séparé du coffre :

- ▶ Ouvrez la boîte à gants.
- ▶ Mettez le contacteur en position ②.  
Si vous déverrouillez le véhicule de façon centralisée, le coffre est également déverrouillé.

### Déverrouillage de secours du coffre

La touche de déverrouillage de secours vous permet de déverrouiller le coffre de l'intérieur.

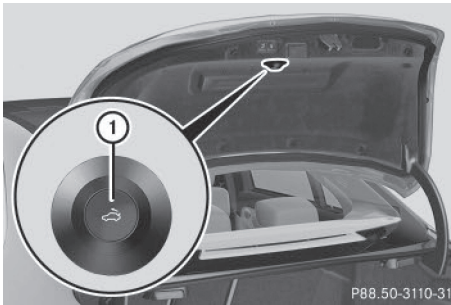

- ▶ Appuyez brièvement sur la touche de déverrouillage de secours ①.  
Le coffre se déverrouille et s'ouvre.

Vous pouvez déverrouiller le coffre à l'arrêt ou pendant la marche à l'aide du déverrouillage de secours du coffre.

Le déverrouillage de secours du coffre ne fonctionne pas si la batterie du véhicule est débranchée ou déchargée.

Eclairage en cas de déverrouillage de secours du coffre :

- La touche de déverrouillage de secours ① clignote pendant 30 minutes après l'ouverture du couvercle de coffre.
- La touche de déverrouillage de secours ① clignote pendant 60 minutes après la fermeture du couvercle de coffre.

### Vitres latérales

#### Consignes de sécurité importantes

##### ⚠ ATTENTION

Lors de l'ouverture d'une vitre latérale, celle-ci pourrait vous entraîner dans son mouvement et vous pourriez être coincé entre la vitre et l'encadrement. Il y a risque de blessure.

Lors de l'ouverture, assurez-vous que personne ne touche la vitre. Si quelqu'un est coincé, relâchez immédiatement la touche ou tirez-la pour refermer la vitre latérale.

##### ⚠ ATTENTION

Vous risquez d'être coincé dans la zone de fermeture d'une vitre latérale lors de la fermeture. Il y a risque de blessure.

Veillez à ne pas vous trouver dans la zone de fermeture lors de la fermeture. Si quelqu'un est coincé, relâchez immédiatement la touche ou appuyez sur la touche pour rouvrir la vitre latérale.

##### ⚠ ATTENTION

Les enfants risquent de se coincer en actionnant les vitres latérales, en particulier s'ils sont sans surveillance. Il y a risque de blessure.

Activez la sécurité enfants au niveau des vitres latérales arrière. Lorsque vous quittez le véhicule, prenez toujours la clé avec vous et verrouillez le véhicule. Ne laissez jamais des enfants sans surveillance à l'intérieur du véhicule.

#### Fonction d'inversion des vitres latérales

Les vitres latérales sont équipées de la fonction d'inversion automatique. Si un objet rigide empêche une vitre latérale de remonter complètement ou qu'il entrave le processus de fermeture automatique, celle-ci se rouvre automatiquement. Lors du processus de fermeture manuel, la vitre latérale ne se rouvre

automatiquement qu'une fois que vous avez relâché la touche correspondante. La fonction d'inversion automatique est uniquement un système d'aide et elle n'est pas en mesure de remplacer votre vigilance lors de la fermeture d'une vitre latérale.

 **ATTENTION**

La fonction d'inversion ne réagit pas

- aux éléments mous, légers et minces (par exemple de petits doigts)
- pendant la réinitialisation

Par conséquent, la fonction d'inversion ne permet pas d'éviter que vous soyez coincé dans ces situations. Il y a risque de blessure.

Veillez à ne pas vous trouver dans la zone de fermeture lors de la fermeture. Si quelqu'un est coincé, appuyez sur la touche pour rouvrir la vitre latérale.

**Informations figurant dans la notice d'utilisation numérique**

Vous trouverez dans la notice d'utilisation numérique des informations sur les thèmes suivants :

- Ouverture et fermeture des vitres latérales
- Ouverture confort
- Fermeture confort
- Réinitialisation des vitres latérales

**Problèmes relatifs aux vitres latérales****⚠ ATTENTION**

Lorsque une vitre latérale se ferme de nouveau immédiatement après un blocage ou une réinitialisation, la vitre latérale se ferme avec une grande force, voire la force maximale. La fonction d'inversion est alors désactivée. Vous risquez alors d'être coincé dans la zone de fermeture. Il y a risque de blessure, voire danger de mort.

Veillez à ne pas vous trouver dans la zone de fermeture. Pour interrompre le processus de fermeture, relâchez la touche ou appuyez de nouveau sur la touche pour rouvrir la vitre latérale.

Problèmes	Causes et conséquences possibles et ► Solutions
Il est impossible de fermer une vitre latérale car des objets (des feuilles, par exemple) se trouvent dans le guide de la vitre et empêchent celle-ci de remonter.	<ul style="list-style-type: none"> <li>► Enlevez les objets.</li> <li>► Fermez la vitre latérale.</li> </ul>
Il est impossible de fermer une vitre latérale et la cause du blocage n'est pas visible.	<p>Si une vitre latérale se bloque lors de sa fermeture et se rouvre légèrement :</p> <ul style="list-style-type: none"> <li>► Immédiatement après le blocage, tirez de nouveau la touche correspondante jusqu'à ce que la vitre latérale soit fermée. La vitre latérale est fermée avec une plus grande force.</li> </ul> <p>Si la vitre latérale se bloque une nouvelle fois lors de sa fermeture et se rouvre légèrement :</p> <ul style="list-style-type: none"> <li>► Immédiatement après le blocage, tirez de nouveau la touche correspondante jusqu'à ce que la vitre latérale soit fermée. La vitre latérale se ferme sans protection anticoincement.</li> </ul>

**Toit ouvrant****Consignes de sécurité importantes**

Votre véhicule peut être équipé d'un toit ouvrant ou d'un toit ouvrant panoramique. Dans cette section, le terme « toit ouvrant » désigne les 2 modèles de toit ouvrant.

**⚠ ATTENTION**

Vous risquez d'être coincé dans la zone de déplacement du toit ouvrant lors de l'ouverture ou de la fermeture. Il y a risque de blessure.

Veillez à ne pas vous trouver dans la zone de déplacement lors de l'ouverture ou de la fermeture.

Si quelqu'un est coincé,

- relâchez immédiatement la touche ou
- actionnez brièvement la touche dans n'importe quelle direction pendant le mouvement automatique

L'ouverture ou la fermeture est alors interrompue.

**⚠ ATTENTION**

Les enfants risquent de se coincer en actionnant le toit ouvrant, en particulier s'ils sont sans surveillance. Il y a risque de blessure.

Lorsque vous quittez le véhicule, prenez toujours la clé avec vous et verrouillez le véhicule. Ne laissez jamais des enfants sans surveillance à l'intérieur du véhicule.

**!** Ouvrez le toit ouvrant uniquement lorsqu'il est débarrassé de la neige ou de la glace. Sinon, cela pourrait entraîner des dysfonctionnements.

Ne laissez pas d'objets aux arêtes vives dépasser de l'ouverture du toit ouvrant.

Vous risquez d'endommager les baguettes d'étanchéité.

**!** Le temps peut changer brusquement. Il peut se mettre à pleuvoir ou à neiger. Assurez-vous que le toit ouvrant est fermé lorsque vous quittez le véhicule. Si de l'eau pénètre dans l'habitacle, l'électronique du véhicule risque d'être endommagée.

Lorsque le toit ouvrant est ouvert, des bruits de résonance peuvent s'ajouter aux bruits aérodynamiques. Ces bruits sont dus à de faibles variations de pression dans l'habitacle. Pour réduire ou éliminer ces bruits, modifiez la position du toit ouvrant ou ouvrez légèrement une des vitres latérales.

**Uniquement pour les véhicules avec toit ouvrant panoramique :**

**⚠ ATTENTION**

Lorsque vous roulez à grande vitesse, l'arrière du toit ouvrant en position soulevée s'abaisse légèrement. Vous ou d'autres personnes pourriez être coincés. Il y a risque de blessure. Veillez à ce que personne ne pénètre dans la zone de déplacement du toit pendant la marche.

Si quelqu'un est coincé, tirez immédiatement la touche du toit ouvrant vers l'arrière. Le toit ouvrant se soulève lors de l'ouverture.

**Fonction d'inversion du toit ouvrant**

Votre véhicule peut être équipé d'un toit ouvrant ou d'un toit ouvrant panoramique. Dans cette section, le terme « toit ouvrant » désigne les 2 modèles de toit ouvrant.

Le toit ouvrant est équipé d'une fonction d'inversion automatique. Si un objet rigide empêche le toit ouvrant de se fermer complètement ou qu'il entrave le processus de fermeture, celui-ci se rouvre automatiquement. La fonction d'inversion automatique est uniquement un système d'aide et elle n'est pas en mesure de remplacer votre vigilance lors de la fermeture du toit ouvrant.

**⚠ ATTENTION**

La fonction d'inversion ne réagit pas, en particulier

- aux éléments mous, légers et minces (par exemple de petits doigts)
- lors du dernier 1/6 in (4 mm) avant la fermeture
- pendant la réinitialisation
- lors d'une nouvelle fermeture manuelle du toit ouvrant immédiatement après une inversion automatique

Par conséquent, la fonction d'inversion ne permet pas d'éviter que vous soyez coincé dans ces situations. Il y a risque de blessure. Veillez à ne pas vous trouver dans la zone de fermeture lors de la fermeture.

Si quelqu'un est coincé,

- relâchez immédiatement la touche, ou
- actionnez brièvement la touche dans n'importe quelle direction pendant la fermeture automatique

Le processus de fermeture s'arrête.

### Commande du toit ouvrant

#### Ouverture et fermeture

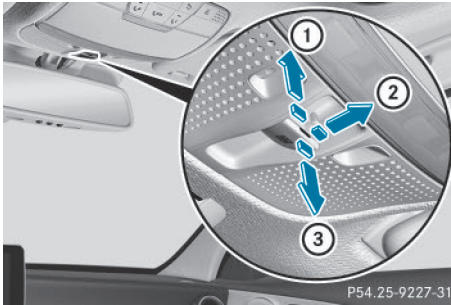

Unité de commande au plafonnier

- ① Soulèvement
- ② Ouverture
- ③ Fermeture/abaissement

- ▶ Tournez la clé en position **1** ou **2** dans le contacteur d'allumage (▷ page 152).
- ▶ Poussez ou tirez la touche dans la direction correspondante.

Si vous poussez ou tirez la touche au-delà du point de résistance, vous déclenchez un mouvement automatique dans la direction correspondante. Vous pouvez arrêter le mouvement automatique en tirant ou en appuyant sur la touche une nouvelle fois.

Les mouvements automatiques « ouverture » et « soulèvement » sont disponibles uniquement lorsque le toit ouvrant est fermé.

Le cache du pare-soleil s'ouvre automatiquement lors de l'ouverture du toit ouvrant. Vous pouvez ouvrir ou fermer manuellement le cache du pare-soleil lorsque le toit ouvrant est relevé ou fermé.

Vous pouvez encore commander le toit ouvrant une fois le moteur arrêté ou la clé retirée. Cette fonction reste disponible pendant 5 minutes ou jusqu'à ce que vous ouvriez la porte du conducteur ou du passager.

### Réinitialisation

**!** Si, après la réinitialisation, le toit ouvrant ne peut pas être ouvert ou fermé complètement, adressez-vous à un atelier qualifié.

Si le toit ouvrant s'ouvre ou se ferme uniquement par à-coups, réinitialisez-le.

- ▶ Tournez la clé en position **1** ou **2** dans le contacteur d'allumage.
- ▶ Soulevez complètement l'arrière du toit ouvrant (▷ page 117).
- ▶ Maintenez la touche appuyée pendant encore 1 seconde.
- ▶ Vérifiez que vous pouvez de nouveau ouvrir et fermer complètement le toit ouvrant (▷ page 117).
- ▶ Si ce n'est pas le cas, répétez les étapes ci-dessus.

### Commande du toit ouvrant panoramique

#### Ouverture et fermeture

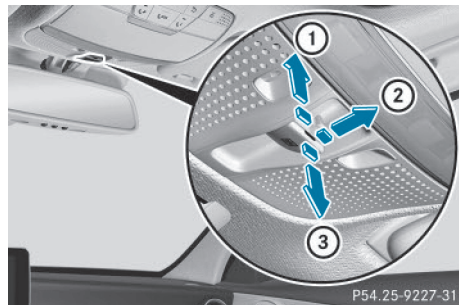

Unité de commande au plafonnier

- ① Soulèvement
- ② Ouverture
- ③ Fermeture/abaissement

Le toit ouvrant panoramique peut être déplacé uniquement lorsque les stores pare-soleil sont ouverts.

- ▶ Tournez la clé en position **1** ou **2** dans le contacteur d'allumage (▷ page 152).
- ▶ Poussez ou tirez la touche  dans la direction correspondante.

Si vous poussez ou tirez la touche  au-delà du point de résistance, vous déclenchez un mouvement automatique dans la direction correspondante. Vous pouvez arrêter le mouvement automatique en tirant ou en appuyant sur la touche une nouvelle fois.

Lorsque vous roulez à vitesse élevée et que l'arrière du toit ouvrant panoramique est soulevé, celui-ci s'abaisse légèrement. Le niveau sonore dans l'habitacle est alors réduit. Lorsque vous roulez à faible vitesse, il se relève automatiquement.

Vous pouvez également désactiver la fonction d'abaissement automatique à titre temporaire. Pour cela, appuyez sur la touche . Le toit ouvrant se soulève de nouveau.

Vous pouvez encore commander le toit ouvrant panoramique une fois le moteur arrêté ou la clé retirée. Cette fonction reste disponible pendant 5 minutes ou jusqu'à ce que vous ouvriez une porte avant.

Le toit ouvrant panoramique ne peut pas être ouvert lorsqu'un système de portage est monté. Vous pouvez toujours soulever le toit ouvrant panoramique pour ventiler l'habitacle. En cas de contact avec un système de portage agréé par Mercedes-Benz, le toit ouvrant panoramique s'abaisse légèrement, mais l'arrière du toit reste soulevé.

### Fermeture en cas de pluie

Si le toit ouvrant est en position soulevée, il s'abaisse automatiquement pendant la marche en cas de pluie. L'abaissement s'effectue en fonction

- de la vitesse du véhicule et
- de l'intensité de la pluie

Vous pouvez interrompre manuellement le processus de fermeture automatique. Pour ce faire, appuyez sur la touche  ou tirez-la dans n'importe quelle direction.

Pour soulever de nouveau le toit ouvrant, appuyez sur la touche  dans la direction ①.

La fonction « Fermeture en cas de pluie pendant la marche » est désactivée jusqu'à ce que

- la touche  soit appuyée ou tirée de nouveau dans n'importe quelle direction ou
- la clé soit tournée sur une autre position dans le contacteur d'allumage (▷ page 152)

### Commande des stores pare-soleil du toit ouvrant panoramique

#### Consignes de sécurité importantes

##### ATTENTION

Lors de l'ouverture ou de la fermeture, vous risquez d'être coincé entre le store pare-soleil et le cadre ou le toit ouvrant. Il y a risque de blessure.

Veillez à ne pas vous trouver dans la zone de déplacement du store pare-soleil lors de son ouverture ou de sa fermeture.

Si quelqu'un est coincé,

- relâchez immédiatement la touche, ou
- actionnez brièvement la touche dans n'importe quelle direction pendant le mouvement automatique

L'ouverture ou la fermeture est alors interrompue.

Les stores pare-soleil protègent du rayonnement solaire. Les stores pare-soleil peuvent être ouverts ou fermés uniquement si le toit ouvrant est fermé.

#### Fonction d'inversion des stores pare-soleil

Les stores pare-soleil sont équipés d'une fonction d'inversion automatique. Si un objet rigide empêche un store pare-soleil de se fermer complètement ou qu'il entrave le processus de fermeture, celui-ci se rouvre auto-



matiquement. La fonction d'inversion automatique est cependant uniquement un système d'aide et elle n'est pas en mesure de remplacer votre vigilance lors de la fermeture des stores pare-soleil.

#### ATTENTION

La fonction d'inversion ne réagit notamment pas aux éléments mous, légers et minces (par exemple de petits doigts). Par conséquent, la fonction d'inversion ne permet pas d'éviter que vous soyez coincé dans ces situations. Il y a risque de blessure.

Veillez à ne pas vous trouver dans la zone de déplacement lors de la fermeture du store pare-soleil.

Si quelqu'un est coincé,

- relâchez immédiatement la touche, ou
- actionnez brièvement la touche dans n'importe quelle direction pendant la fermeture automatique

Le processus de fermeture s'interrompt.

### Ouverture et fermeture des stores pare-soleil

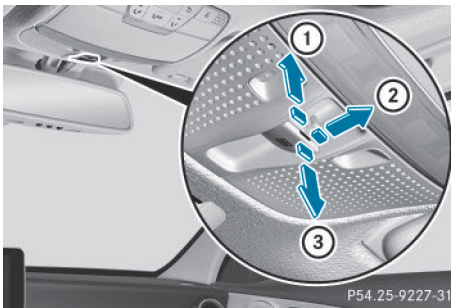

Unité de commande au plafonnier

- ① Ouverture
- ② Ouverture
- ③ Fermeture

Les stores pare-soleil peuvent être fermés uniquement si le toit ouvrant panoramique est fermé.

► Tournez la clé en position **1** ou **2** dans le contacteur d'allumage (▷ page 152).

► Poussez la touche  dans la direction ①.

Les stores pare-soleil s'ouvrent, puis le toit ouvrant panoramique se soulève.

► Tirez la touche  dans la direction ②.

Les stores pare-soleil s'ouvrent.

► Tirez la touche  dans la direction ③.

Si le toit ouvrant panoramique est fermé, les stores pare-soleil se ferment.

Si vous poussez ou tirez la touche  au-delà du point de résistance, vous déclenchez un mouvement automatique dans la direction correspondante. Vous pouvez arrêter le mouvement automatique en tirant ou en appuyant sur la touche une nouvelle fois.

### Réinitialisation du toit ouvrant panoramique et du store pare-soleil avant

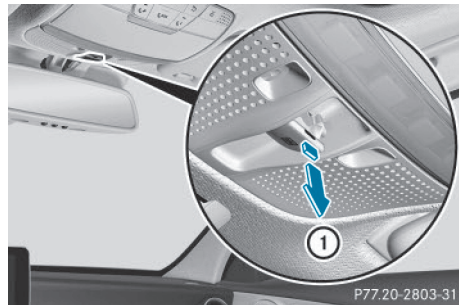



Réinitialisez le toit ouvrant panoramique ou les stores pare-soleil si le store pare-soleil avant ou le toit s'ouvre ou se ferme uniquement par à-coups.

► Tournez la clé en position **1** ou **2** dans le contacteur d'allumage (▷ page 152).

► Tirez la touche  à plusieurs reprises dans le sens de la flèche ① jusqu'au point de résistance et maintenez-la tirée jusqu'à ce que le toit soit complètement fermé.

► Maintenez la touche  dans cette position pendant encore 1 seconde.

- ▶ Tirez la touche  à plusieurs reprises dans le sens de la flèche ① jusqu'à ce que les stores pare-soleil soient fermés.
- ▶ Maintenez la touche  dans cette position pendant encore 1 seconde.
- ▶ Contrôlez que vous pouvez de nouveau ouvrir et fermer le toit ouvrant panoramique (▷ page 117) et les stores pare-soleil (▷ page 119) complètement.
- ▶ Si ce n'est pas le cas, répétez les étapes ci-dessus.

**Problèmes relatifs au toit ouvrant****⚠ ATTENTION**

Lors d'une nouvelle fermeture du toit ouvrant immédiatement après le blocage ou la réinitialisation, le toit ouvrant se ferme avec une grande force, voire la force maximale. La fonction d'inversion est désactivée. Vous risquez alors d'être coincé dans la zone de fermeture. Il y a un risque de blessure accru, voire danger de mort.



Veillez à ce que personne ne se trouve dans la zone de fermeture.

Si quelqu'un est coincé,

- relâchez immédiatement la touche, ou
- actionnez brièvement la touche dans n'importe quelle direction pendant la fermeture automatique

Le processus de fermeture s'arrête.

**!** Si, en raison d'un défaut, le toit ouvrant ne peut toujours pas être ouvert ou fermé complètement, adressez-vous à un atelier qualifié.

Problèmes	Causes et conséquences possibles et ► Solutions
Il est impossible de fermer le toit ouvrant ou le toit ouvrant panoramique et la cause du blocage n'est pas visible.	<p>Si le toit ouvrant ou le toit ouvrant panoramique se bloque lors de sa fermeture et se rouvre légèrement :</p> <p>► Immédiatement après le blocage, tirez de nouveau la touche  jusqu'au point de résistance et maintenez-la tirée jusqu'à ce que le toit soit fermé. Le toit ouvrant ou le toit ouvrant panoramique est fermé avec une plus grande force.</p> <p>Si le toit ouvrant ou le toit ouvrant panoramique se bloque une nouvelle fois lors de sa fermeture et se rouvre légèrement :</p> <p>► Immédiatement après le blocage, tirez de nouveau la touche  jusqu'au point de résistance et maintenez-la tirée jusqu'à ce que le toit soit fermé. Le toit ouvrant ou le toit ouvrant panoramique se ferme sans fonction d'inversion automatique.</p>



Informations utiles .....	124
Position assise correcte du conducteur .....	124
Sièges .....	125
Volant .....	127
Rétroviseurs .....	128
Fonction Mémoires .....	128

## Informations utiles

- i** Cette notice d'utilisation décrit tous les modèles ainsi que l'ensemble des équipements de série et optionnels qui étaient disponibles pour votre véhicule au moment de la clôture de la rédaction de cette notice d'utilisation. Des divergences sont possibles selon les pays. Notez que votre véhicule n'est pas obligatoirement équipé de toutes les fonctions décrites. Cela vaut également pour les fonctions et systèmes importants pour la sécurité.
- i** Lisez les informations sur les ateliers qualifiés (▷ page 36).

## Position assise correcte du conducteur

**⚠ ATTENTION**

Pendant la marche, vous risquez de perdre le contrôle du véhicule si vous

- réglez le siège du conducteur, les appuie-tête, le volant ou le rétroviseur
- bouclez votre ceinture de sécurité

Il y a risque d'accident.

Réglez le siège du conducteur, les appuie-tête, le volant ou le rétroviseur et bouclez votre ceinture de sécurité avant de démarrez le moteur.

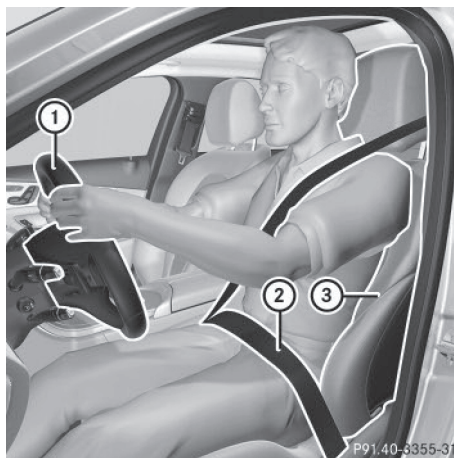

► Lors du réglage du siège, tenez compte des consignes de sécurité (▷ page 125).

► Vérifiez que le réglage du siège ③ est correct.

Réglage électrique des sièges  
(▷ page 126)

Lors du réglage des sièges, veillez à ce que

- vous soyez le plus éloigné possible de l'air-bag frontal du conducteur
  - vous adoptiez une position assise droite et normale
  - vous puissiez boucler votre ceinture de sécurité correctement
  - le dossier de votre siège se trouve presque à la verticale
  - l'inclinaison d'assise du siège soit réglée de manière à obtenir un léger soutien au niveau des cuisses
  - vous puissiez enfoncer aisément les pédales
  - vos jambes ne soient pas complètement tendues
- Vérifiez que le réglage de l'appuie-tête est correct.

Ce faisant, veillez à ce que l'appuie-tête soit réglé de manière à ce que votre tête soit soutenue à hauteur des yeux et repose au centre de l'appuie-tête.

- ▶ Lors du réglage du volant, respectez les consignes de sécurité (▷ page 127).
- ▶ Vérifiez que le réglage du volant ① est correct.
  - Réglage manuel du volant (▷ page 128)
  - Réglage électrique du volant (▷ page 128)

Lors du réglage du volant, veillez à ce que

- vos bras soient légèrement pliés lorsque vous tenez le volant
- vos jambes puissent bouger librement
- vous puissiez voir parfaitement tous les affichages sur le combiné d'instruments
- ▶ Respectez les consignes de sécurité relatives aux ceintures de sécurité (▷ page 57).
- ▶ Vérifiez que la ceinture de sécurité ② est bouclée correctement (▷ page 59).

La ceinture de sécurité doit

- bien s'appliquer sur le corps
- passer sur l'épaule
- passer, au niveau des hanches, dans le pli de l'aîne
- ▶ Avant de démarrer, réglez les rétroviseurs intérieur et extérieurs de manière à avoir une bonne vue d'ensemble de la circulation (▷ page 128).

## Sièges

### Consignes de sécurité importantes

#### ATTENTION

Si des enfants règlent les sièges, ils risquent de se coincer, notamment s'ils sont sans surveillance. Il y a risque de blessure.

Lorsque vous quittez le véhicule, prenez toujours la clé avec vous et verrouillez le véhicule. Ne laissez jamais des enfants sans surveillance à l'intérieur du véhicule.

Vous pouvez régler les sièges lorsque la clé ne se trouve pas dans le contacteur d'allumage.

#### ATTENTION

Lorsque vous réglez un siège, vous ou un occupant du véhicule risquez de vous coincer, par exemple au niveau de la glissière du siège. Il y a risque de blessure.

Lorsque vous réglez un siège, assurez-vous que personne ne se trouve dans l'espace de manœuvre du siège et ne se coince une partie du corps.

Respectez les consignes de sécurité relatives aux « Airbags » (▷ page 62) et au « Transport des enfants » (▷ page 76).

#### ATTENTION

Si le siège conducteur n'est pas verrouillé, il risque de bouger de manière inopinée pendant la marche. Vous risquez de perdre le contrôle du véhicule. Il y a risque d'accident. Assurez-vous toujours que le siège conducteur est verrouillé avant de démarrer le véhicule.

#### ATTENTION

Pendant la marche, vous risquez de perdre le contrôle du véhicule si vous

- réglez le siège du conducteur, les appuie-tête, le volant ou le rétroviseur
  - bouclez votre ceinture de sécurité
- Il y a risque d'accident.

Réglez le siège du conducteur, les appuie-tête, le volant ou le rétroviseur et bouclez votre ceinture de sécurité avant de démarrez le moteur.

#### ATTENTION

Si vous ne faites pas attention lorsque vous réglez la hauteur du siège, vous risquez de vous coincer et de vous blesser ou de coincer et de blesser d'autres occupants du véhicule. Les enfants notamment peuvent actionner par mégarde les touches de réglage électrique des sièges et se coincer. Il y a risque de blessure.

Veillez à ne pas glisser vos mains ou une autre partie du corps sous la tringlerie du système de réglage lors du déplacement du siège.

#### ATTENTION

Si les appuie-tête ne sont pas posés ou pas correctement réglés, ils ne peuvent pas offrir la fonction de protection prévue. Il y a un risque accru de blessure au niveau de la tête et de la nuque, par exemple en cas d'accident ou de coup de frein brutal.

Roulez toujours avec les appuie-tête arrière posés. Avant de prendre la route, veillez à ce que la tête de chaque occupant du véhicule soit soutenue à hauteur des yeux et repose au centre de l'appuie-tête.

#### ATTENTION

Si le dossier du siège ne se trouve pas presque à la verticale, la ceinture de sécurité ne peut pas offrir la protection prévue. En cas de freinage brutal ou d'accident, vous risquez alors de glisser sous la ceinture de sécurité et de vous blesser, par exemple au niveau du bas-ventre ou du cou. Il y a un risque de blessure accru, voire danger de mort.

Régalez le siège correctement avant de prendre la route. Veillez toujours à ce que le dossier du siège se trouve presque à la verticale et à ce que la partie supérieure de la ceinture de sécurité passe sur le milieu de l'épaule.

**!** Pour éviter d'endommager les sièges et le chauffage des sièges, tenez compte des remarques suivantes :

- Veillez à ne pas renverser de liquides sur les sièges. Si quelque chose venait néanmoins à se répandre sur les sièges, séchez-les aussi rapidement que possible.
- Si les housses sont mouillées ou humides, ne mettez pas le chauffage des sièges en marche. Ne vous servez pas non plus du chauffage des sièges pour sécher les sièges.

- Nettoyez les housses conformément aux recommandations qui figurent dans le chapitre « Entretien de l'intérieur du véhicule ».
- Ne transportez pas de charges lourdes sur les sièges. Ne posez pas non plus d'objets pointus sur les assises (cou-teaux, clous ou outils, par exemple). Dans la mesure du possible, utilisez les sièges uniquement pour le transport des personnes.
- En cas d'utilisation du chauffage des sièges, ne couvrez pas les sièges avec des matériaux isolants (couvertures, manteaux, sacs, housses de protection, sièges-enfants ou rehausses de siège, par exemple).

**!** Avant de remettre les sièges en position de marche, assurez-vous que le plancher sous, devant et derrière les sièges n'est pas encombré par des objets. Les sièges et/ou les objets risquent d'être endommagés.

**i** Les appuie-tête des sièges arrière peuvent être déposés (▷ page 126). Véhicules non équipés d'une banquette arrière fractionnable : les appuie-tête des sièges arrière ne peuvent pas être déposés. Pour de plus amples informations, adressez-vous à un atelier qualifié.

**i** Thèmes associés :

- Banquette arrière fractionnable (▷ page 286)

#### Informations figurant dans la notice d'utilisation numérique

Vous trouverez dans la notice d'utilisation numérique des informations sur les thèmes suivants :

- Réglage des sièges
- Réglage des appuie-tête
- Réglage du soutien lombaire à 4 réglages
- Mise en marche et arrêt de la ventilation des sièges



## Mise en marche et arrêt du chauffage de siège

### Mise en marche et arrêt

#### ATTENTION

Si vous enclenchez plusieurs fois de suite le chauffage des sièges, l'assise et les coussins du dossier risquent de devenir très chauds. Dans le cas des personnes qui ont une sensibilité réduite à la chaleur ou qui ont une capacité de réaction limitée aux températures élevées, cela peut avoir des effets sur la santé, voire provoquer des lésions similaires à des brûlures. Il y a risque de blessure.

Par conséquent, n'enclenchez pas le chauffage des sièges plusieurs fois de suite.



Les 3 voyants rouges incorporés à la touche indiquent le niveau de chauffage sélectionné.

Le chauffage passe automatiquement du niveau **3** au niveau **2** au bout de 8 minutes environ.

Le chauffage passe automatiquement du niveau **2** au niveau **1** au bout de 10 minutes environ.

Sur le niveau **1**, le chauffage s'arrête automatiquement au bout de 20 minutes environ.

- ▶ Tournez la clé en position **1** ou **2** dans le contacteur d'allumage (▶ page 152).
- ▶ **Mise en marche:** appuyez sur la touche  autant de fois qu'il est nécessaire pour

sélectionner le niveau de chauffage souhaité.

- ▶ **Arrêt:** appuyez sur la touche  autant de fois qu'il est nécessaire pour que tous les voyants soient éteints.

 Lorsque la tension de la batterie est trop basse, il se peut que le chauffage de siège s'arrête.

 Si vous avez sélectionné le programme de conduite **E**, la puissance du chauffage de siège est réduite (voir la notice d'utilisation numérique).

### Problèmes relatifs au chauffage de siège

Vous trouverez de plus amples informations dans la notice d'utilisation numérique.

## Volant

### Consignes de sécurité importantes

#### ATTENTION

Pendant la marche, vous risquez de perdre le contrôle du véhicule si vous

- réglez le siège du conducteur, les appuie-tête, le volant ou le rétroviseur
- bouclez votre ceinture de sécurité

Il y a risque d'accident.

Réglez le siège du conducteur, les appuie-tête, le volant ou le rétroviseur et bouclez votre ceinture de sécurité avant de démarrez le moteur.

#### ATTENTION

Si des enfants règlent le volant, ils risquent de se coincer. Il y a risque de blessure.

Lorsque vous quittez le véhicule, prenez toujours la clé avec vous et verrouillez le véhicule. Ne laissez jamais des enfants sans surveillance à l'intérieur du véhicule.

Le réglage électrique du volant est possible lorsque la clé ne se trouve pas dans le contacteur d'allumage.

**Informations figurant dans la notice d'utilisation numérique**

Vous trouverez dans la notice d'utilisation numérique des informations sur les thèmes suivants :

- Réglage du volant
- Chauffage du volant
- Aide à la montée et à la descente

**Rétroviseurs**

Vous trouverez dans la notice d'utilisation numérique des informations sur les thèmes suivants :

- Rétroviseur intérieur
- Rétroviseurs extérieurs
- Rétroviseurs à commutation jour/nuit automatique
- Position « marche arrière » du rétroviseur extérieur côté passager

**Fonction Mémoires**

Vous trouverez dans la notice d'utilisation numérique des informations sur les thèmes suivants :

- Mémorisation des réglages
- Rappel des réglages mémorisés

Informations utiles .....	130
Eclairage extérieur .....	130
Eclairage intérieur .....	133
Remplacement des ampoules .....	133
Essuie-glaces .....	137

### Informations utiles

**i** Cette notice d'utilisation décrit tous les modèles ainsi que l'ensemble des équipements de série et optionnels qui étaient disponibles pour votre véhicule au moment de la clôture de la rédaction de cette notice d'utilisation. Des divergences sont possibles selon les pays. Notez que votre véhicule n'est pas obligatoirement équipé de toutes les fonctions décrites. Cela vaut également pour les fonctions et systèmes importants pour la sécurité.

**i** Lisez les informations sur les ateliers qualifiés (▷ page 36).

### Éclairage extérieur

#### Remarques générales

Pour des raisons de sécurité, Mercedes-Benz vous recommande de rouler également avec l'éclairage allumé pendant la journée. Sur les véhicules destinés à certains pays, la commande de l'éclairage extérieur du véhicule peut différer en fonction de dispositions légales diverses ou pour des raisons de convenance.

#### Informations figurant dans la notice d'utilisation numérique

Vous trouverez dans la notice d'utilisation numérique des informations sur les thèmes suivants :

- Feux de détresse
- Désembuage des projecteurs à l'intérieur

### Réglage de l'éclairage extérieur

#### Possibilités de réglage

Vous pouvez régler l'éclairage extérieur à l'aide

- du commutateur d'éclairage
- du commodo (▷ page 131)
- de l'ordinateur de bord

#### Commutateur d'éclairage

##### Utilisation

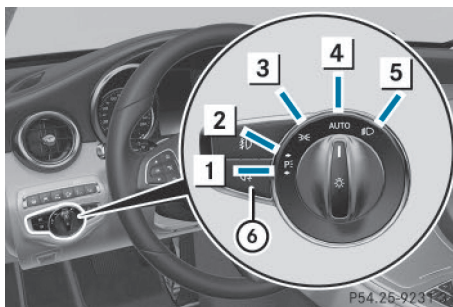

- 1** ←P⇐ Feux de stationnement gauches
- 2** P→ Feux de stationnement droits
- 3** >D< Feux de position, éclairage de la plaque d'immatriculation et éclairage des instruments
- 4** **AUTO** Éclairage extérieur automatique commandé par le capteur de luminosité
- 5** ☞ Feux de croisement/feux de route
- 6** 0# Feu antibrouillard arrière

Si vous entendez un signal d'alerte lorsque vous quittez le véhicule, cela peut signifier que l'éclairage est allumé.

- Tournez le commutateur d'éclairage sur **AUTO**.

L'éclairage extérieur (à l'exception des feux de position/feux de stationnement) s'éteint automatiquement lorsque

- vous retirez la clé du contacteur d'allumage
- vous ouvrez la porte du conducteur alors que la clé se trouve en position **0** dans le contacteur d'allumage

### Informations figurant dans la notice d'utilisation numérique

Vous trouverez dans la notice d'utilisation numérique des informations sur les thèmes suivants :

- Eclairage extérieur automatique
- Feux de croisement
- Feu antibrouillard arrière
- Feux de position
- Feux de stationnement

### Commodo

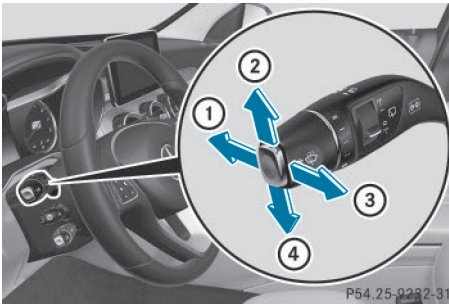

- ① Feux de route
- ② Clignotants droits
- ③ Appel de phares
- ④ Clignotants gauches

Vous trouverez dans la notice d'utilisation numérique des informations sur les thèmes suivants :

- Clignotants
- Feux de route
- Appel de phares

### Eclairage d'intersection

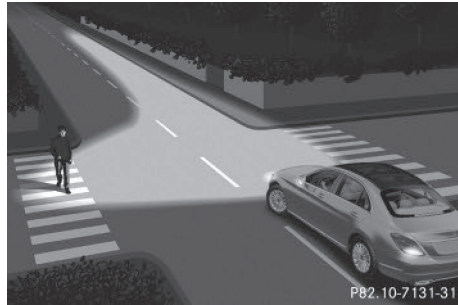

L'éclairage d'intersection augmente considérablement l'angle d'éclairage de la portion de route dans laquelle le véhicule s'engage et permet ainsi de mieux repérer les virages serrés, par exemple. Il peut uniquement être activé lorsque les feux de croisement sont allumés.

#### Actif :

- Si vous allumez les clignotants ou tournez le volant alors que vous roulez à moins de 25 mph (40 km/h).
- Si vous tournez le volant alors que vous roulez entre 25 mph (40 km/h) et 45 mph (70 km/h).

L'éclairage d'intersection peut encore rester allumé pendant 3 minutes au maximum, mais s'éteint ensuite automatiquement.

## Assistant adaptatif des feux de route

### Remarques générales

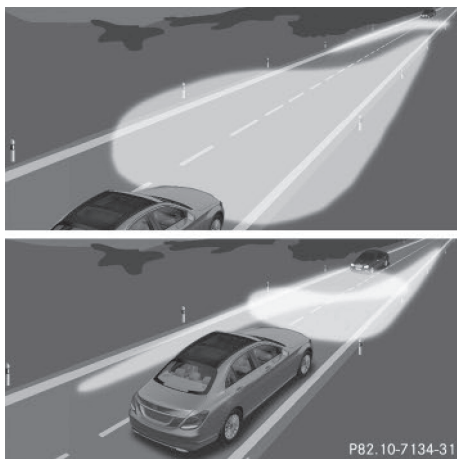

Cette fonction vous permet de commuter automatiquement entre les feux de croisement et les feux de route. Le système détecte l'éclairage des véhicules qui arrivent en sens inverse ou qui vous précèdent et passe alors des feux de route aux feux de croisement.

Le système adapte automatiquement le site des feux de croisement en fonction de la distance par rapport aux autres véhicules. Lorsque le système ne détecte plus aucun autre véhicule, il passe de nouveau aux feux de route.

Le capteur optique du système se trouve derrière le pare-brise, au niveau de l'unité de commande au plafonnier.

### Consignes de sécurité importantes

#### ATTENTION

L'assistant adaptatif des feux de route ne tient pas compte des usagers

- qui n'ont pas d'éclairage propre, tels que les piétons
- dont l'éclairage est faible, tels que les cyclistes
- dont l'éclairage est masqué, par une glissière de sécurité, par exemple

Dans de très rares cas, l'assistant adaptatif des feux de route peut ne pas détecter ou détecter trop tard les usagers équipés d'un éclairage propre. Les feux de route automatiques ne sont alors pas désactivés (ou activés) dans ces situations ou dans des situation similaires. Il y a risque d'accident.

Soyez toujours attentif aux conditions de circulation et éteignez les feux de route à temps.

L'assistant adaptatif des feux de route ne peut pas tenir compte des conditions routières et météorologiques ni des conditions de circulation. L'assistant adaptatif des feux de route est uniquement un système d'aide. Vous êtes responsable de l'éclairage correct du véhicule en fonction de la luminosité et des conditions de visibilité ambiantes ainsi que des conditions de circulation.

La détection peut notamment être limitée

- lorsque les conditions de visibilité sont mauvaises (en cas de brouillard, de forte pluie ou de chutes de neige, par exemple)
- lorsque les capteurs sont encrassés ou masqués

### Activation et désactivation de l'assistant adaptatif des feux de route

- **Activation :** tournez le commutateur d'éclairage sur **AUTO**.
- Actionnez le commodo dans le sens de la flèche ① au-delà du point de résistance. Lorsque le capteur de luminosité allume les feux de croisement dans l'obscurité, le voyant  qui se trouve sur le visuel multifonction s'allume.

Lorsque vous roulez à plus de 25 km/h environ :



Lorsque vous roulez à plus de 16 mph (25 km/h) environ :

Le site des projecteurs est réglé automatiquement en fonction de la distance par rapport aux autres usagers.

Lorsque vous roulez à plus de 19 mph (30 km/h) environ et qu'aucun autre usager n'est détecté :

Les feux de route s'allument automatiquement. Le voyant  qui se trouve sur le combiné d'instruments s'allume également.

Dès que vous roulez à moins de 16 mph (25 km/h) environ ou lorsque d'autres usagers sont détectés ou que la route est suffisamment éclairée :

Les feux de route s'éteignent automatiquement. Le voyant  qui se trouve sur le combiné d'instruments s'éteint. Le voyant  qui se trouve sur le visuel multifonction reste allumé.

- ▶ **Désactivation :** tirez le commodo pour le ramener dans sa position initiale ou tournez le commutateur d'éclairage sur une autre position.

Le voyant  qui se trouve sur le combiné d'instruments s'éteint.

### Eclairage intérieur

Vous trouverez une vue d'ensemble de l'éclairage intérieur et de l'unité de commande au plafonnier dans la section « Du premier coup d'œil ».

Vous trouverez dans la notice d'utilisation numérique des informations sur les thèmes suivants :

- Commande automatique de l'éclairage intérieur
- Commande manuelle de l'éclairage intérieur
- Eclairage de secours actif en cas d'accident

### Remplacement des ampoules

#### Consignes de sécurité importantes

#### ATTENTION

Les ampoules, feux et fiches peuvent devenir brûlants pendant leur utilisation. Lorsque vous remplacez une ampoule, vous risquez de vous brûler au contact de ces composants. Il y a risque de blessure.

Laissez ces composants refroidir avant de remplacer une ampoule.

N'utilisez pas d'ampoules tombées à terre ou dont le verre est rayé.

L'ampoule risque d'éclater lorsque

- vous la touchez
- elle est très chaude
- vous la laissez tomber
- vous la rayez ou la fêlez

Ne montez les ampoules que dans des feux hermétiques adaptés. Utilisez uniquement des ampoules de rechange de même type et de la tension requise.

Les taches sur le verre des ampoules diminuent leur durée de vie. Ne saisissez pas l'ampoule à mains nues. Si nécessaire, nettoyez l'ampoule avec de l'alcool lorsqu'elle est froide et essuyez-la avec un chiffon non pelucheux.

Protégez les ampoules de l'humidité lorsqu'elles sont allumées. Ne mettez pas les ampoules en contact avec un liquide.

Ne remplacez que les ampoules indiquées (> page 134). Faites remplacer les ampoules que vous ne pouvez pas remplacer vous-même par un atelier qualifié.

Si vous avez besoin d'aide pour le remplacement des ampoules, adressez-vous à un atelier qualifié.

Si l'ampoule neuve ne s'allume pas non plus, rendez-vous dans un atelier qualifié.

L'éclairage et la signalisation jouent un rôle essentiel dans la sécurité du véhicule. Veillez par conséquent à ce que toutes les ampoules

soient toujours en bon état. Faites contrôler régulièrement le réglage des projecteurs.

**Véhicules équipés de projecteurs LED:** les blocs optiques avant et arrière de votre véhicule sont équipés de lampes LED. Ne remplacez pas vous-même les lampes de votre véhicule. Adressez-vous à un atelier qualifié disposant des connaissances et de l'outillage nécessaires pour mener les travaux requis à bien.

### Vue d'ensemble des types d'ampoules

Vous pouvez remplacer les ampoules des feux suivants. Vous trouverez les indications relatives aux types d'ampoules dans la légende.

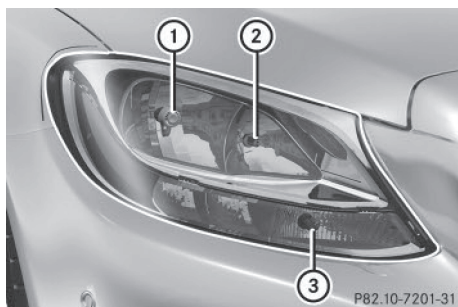

Véhicules équipés de projecteurs halogènes

- ① Feu de croisement : H7 55 W
- ② Feu de route : H7 55 W
- ③ Clignotant : PWY 24 W

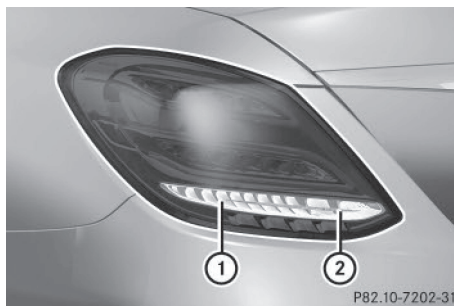

Bloc optique arrière (projecteurs halogènes)

- ① Clignotant : P 21 W
- ② Feu de recul : W 16 W

### Remplacement des ampoules avant (véhicules équipés de projecteurs halogènes)

#### Dépose et pose des caches dans les passages de roue avant

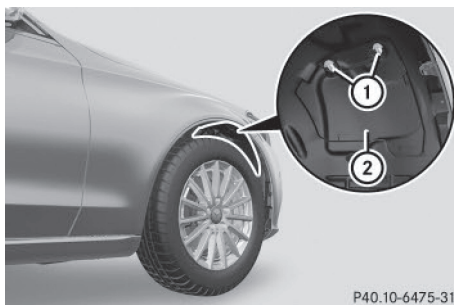

Avant de pouvoir remplacer l'ampoule du clignotant avant, vous devez déposer le cache qui se trouve dans le passage de roue avant.

- ▶ **Dépose :** éteignez le système d'éclairage.
- ▶ Braquez les roues avant vers l'intérieur.
- ▶ Tournez les boutons rotatifs ① de 180° vers l'extérieur jusqu'en butée à l'aide d'un objet approprié.  
Le cache ② est déverrouillé.
- ▶ Retirez le cache ② par le haut.
- ▶ **Pose :** enfoncez le cache ② dans les dispositifs de verrouillage situés à gauche et à



droite, ainsi que dans les 2 dispositifs de verrouillage situés en bas.

- ▶ Tournez les boutons rotatifs ① de 180° vers l'intérieur jusqu'en butée à l'aide d'un objet approprié.
- Le cache ② est verrouillé.

### Feux de croisement

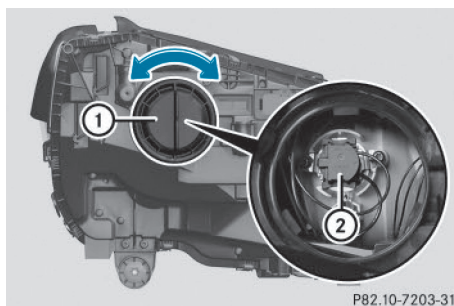

- ▶ Eteignez le système d'éclairage.
- ▶ Ouvrez le capot.
- ▶ Tournez le couvercle ① vers la gauche, puis retirez-le.
- ▶ Tournez la douille ② vers la gauche, puis enlevez-la.
- ▶ Retirez l'ampoule de la douille ②.
- ▶ Mettez l'ampoule neuve en place dans la douille ②.
- ▶ Mettez la douille ② en place et tournez-la vers la droite.
- ▶ Mettez le couvercle ① en place et tournez-le vers la droite.

### Feux de route

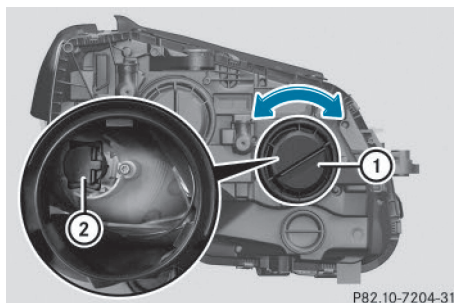

- ▶ Eteignez le système d'éclairage.
- ▶ Ouvrez le capot.
- ▶ Tournez le couvercle ① vers la gauche, puis retirez-le.
- ▶ Tournez la douille ② vers la gauche, puis enlevez-la.
- ▶ Retirez l'ampoule de la douille ②.
- ▶ Mettez l'ampoule neuve en place dans la douille ②.
- ▶ Mettez la douille ② en place et tournez-la vers la droite.
- ▶ Mettez le couvercle ① en place et tournez-le vers la droite.

### Clignotants

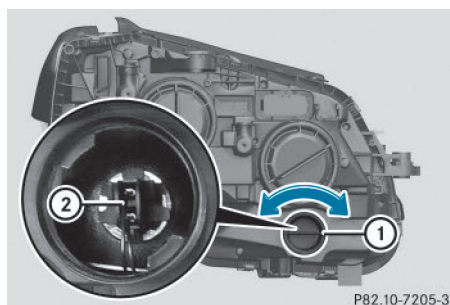

- ▶ Déposez le cache qui se trouve dans le passage de roue avant (▷ page 134).
- ▶ Tournez le couvercle ① vers la gauche, puis retirez-le.
- ▶ Tournez la douille ② vers la gauche, déverrouillez-la et enlevez-la.
- ▶ Retirez l'ampoule de la douille ②.
- ▶ Mettez l'ampoule neuve en place dans la douille ②.
- ▶ Mettez la douille ② en place et tournez-la vers la droite.
- ▶ Mettez le couvercle ① en place et tournez-le vers la droite pour le verrouiller.
- ▶ Posez le cache dans le passage de roue avant (▷ page 134).

## Remplacement des ampoules arrière

## Ouverture et fermeture de la garniture latérale

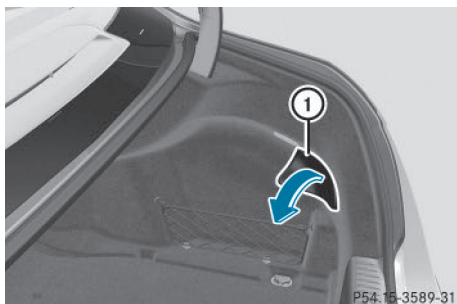

Exemple pour garniture latérale droite  
Avant de pouvoir remplacer les ampoules des blocs optiques arrière, vous devez ouvrir la garniture latérale du coffre.

- ▶ **Ouverture** : détachez le haut de la garniture latérale droite ou gauche ①, puis abaissez la garniture (flèche).
- ▶ **Fermeture** : remettez la garniture latérale ① en place.

## Feux arrière

- ▶ Eteignez le système d'éclairage.
- ▶ Ouvrez le coffre.
- ▶ Ouvrez la garniture latérale (▷ page 136).

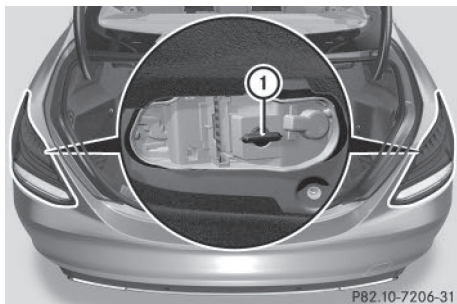

- ▶ Débranchez la fiche.
- ▶ Tournez la vis papillon ① de 90° dans le sens inverse des aiguilles d'une montre, puis retirez le porte-ampoule.

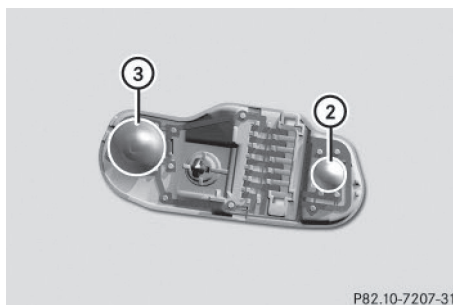

- ▶ **Clignotant ②** : enfoncez légèrement l'ampoule dans le porte-ampoule, puis tournez-la dans le sens inverse des aiguilles d'une montre pour la retirer du porte-ampoule.
- ▶ Mettez l'ampoule neuve en place dans le porte-ampoule et tournez-la dans le sens des aiguilles d'une montre.
- ▶ **Feu de recul ③** : retirez l'ampoule du porte-ampoule.
- ▶ Mettez l'ampoule neuve en place dans le porte-ampoule.
- ▶ Remettez le porte-ampoule en place.
- ▶ Tournez la vis papillon ① de 90° dans le sens des aiguilles d'une montre.
- ▶ Branchez la fiche.
- ▶ Fermez la garniture latérale (▷ page 136).

## Essuie-glaces

### Mise en marche et arrêt des essuie-glaces

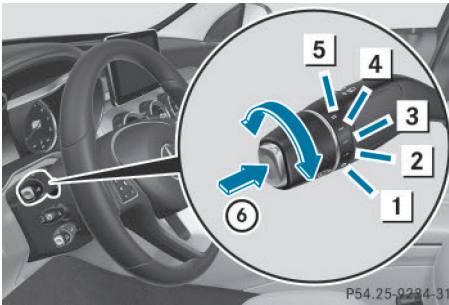

- 1  0 Arrêt
- 2  ... Balayage intermittent lent (faible sensibilité du capteur de pluie)
- 3  .... Balayage intermittent rapide (sensibilité élevée du capteur de pluie)
- 4  — Balayage continu lent
- 5  == Balayage continu rapide
- 6  ☔ Balayage unique
- ☔ Balayage avec amenée d'eau

#### Véhicules équipés d'un capteur de pluie :

sur  ... ou  ...., la fréquence des cycles de balayage s'adapte automatiquement à l'importance des précipitations. Sur  ...., le capteur de pluie est plus sensible que sur position  ..., d'où une fréquence de balayage plus élevée.

Les vitres ne sont plus nettoyées correctement lorsque les balais d'essuie-glace sont usés. Dès lors, vous n'êtes plus en mesure d'évaluer les conditions de circulation.

### Remplacement des balais d'essuie-glace

#### Consignes de sécurité importantes

##### ATTENTION

Si les essuie-glaces se mettent en marche lors du remplacement des balais d'essuie-glace, vous risquez d'être coincé par le bras d'essuie-glace. Il y a risque de blessure.

Veillez à toujours arrêter les essuie-glaces et couper le contact avant de remplacer les balais d'essuie-glace.

**!** N'ouvrez en aucun cas le capot/hayon tant qu'un bras d'essuie-glace est écarté du pare-brise/de la lunette arrière.

Ne rabattez en aucun cas le bras d'essuie-glace sur le pare-brise/la lunette arrière tant qu'un balai d'essuie-glace n'est pas monté.

Tenez le bras d'essuie-glace lorsque vous remplacez le balai d'essuie-glace. Si vous relâchez le bras d'essuie-glace alors qu'aucun balai d'essuie-glace n'est monté et qu'il retombe sur le pare-brise/la lunette arrière, la vitre peut être endommagée par le choc.

Mercedes-Benz vous recommande de confier le changement des balais d'essuie-glace à un atelier qualifié.

**!** Saisissez les essuie-glaces uniquement par la fixation qui se trouve sur le bras d'essuie-glace afin de ne pas endommager les balais d'essuie-glace.

### Remplacement des balais d'essuie-glace du pare-brise

#### Positionnement des balais d'essuie-glace à la perpendiculaire

##### Véhicules sans fonction KEYLESS-GO :

- ▶ Tournez la clé en position **1** ou **2** dans le contacteur d'allumage (▷ page 152).
- ▶ Tournez le commutateur des essuie-glaces (commodo) sur  —.
- ▶ Lorsque les bras d'essuie-glace sont à la verticale par rapport au capot, ramenez la clé en position **0** dans le contacteur d'allumage et retirez-la.
- ▶ Ecartez le bras d'essuie-glace du pare-brise.

### Véhicules équipés de la fonction KEYLESS-GO :

- ▶ Arrêtez le moteur.
- ▶ Retirez le pied de la pédale de frein.
- ▶ Tournez le commutateur des essuie-glaces (commodo) sur .
- ▶ Appuyez sur la touche de démarrage et d'arrêt autant de fois qu'il est nécessaire pour mettre l'essuie-glace en marche.
- ▶ Appuyez sur la touche de démarrage et d'arrêt lorsque les bras d'essuie-glace se trouvent à la verticale par rapport au capot.
- ▶ Ecartez le bras d'essuie-glace du pare-brise.

- ▶ Retirez le balai d'essuie-glace du bras dans le sens de la flèche ④.

### Pose des balais d'essuie-glace

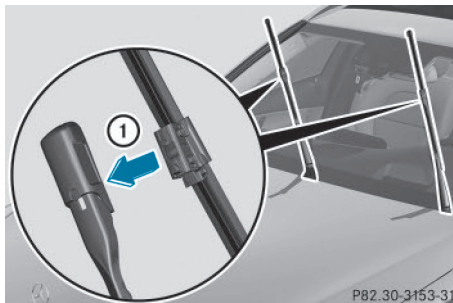

- ▶ Insérez le nouveau balai dans le bras de l'essuie-glace, dans le sens de la flèche ①.

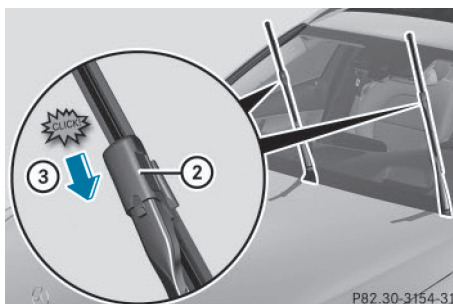

- ▶ Poussez le verrou ② dans le sens de la flèche ③, jusqu'à ce qu'il s'encliquette en position de verrouillage.
- ▶ Vérifiez que le balai est bien fixé.
- ▶ Rabattez le bras d'essuie-glace sur le pare-brise.

### Dépose des balais d'essuie-glace

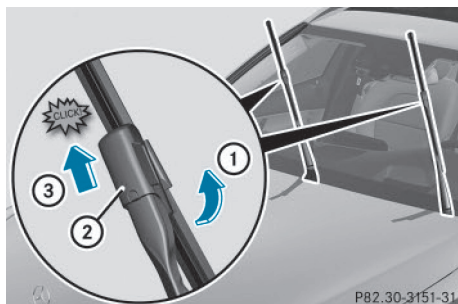

- ▶ Tenez le bras d'essuie-glace d'une main. Avec l'autre main, repoussez le balai d'essuie-glace du bras d'essuie-glace dans le sens de la flèche ① jusqu'en butée.
- ▶ Poussez le verrou ② dans le sens de la flèche ③, jusqu'à ce qu'il s'encliquette en position de dépose.

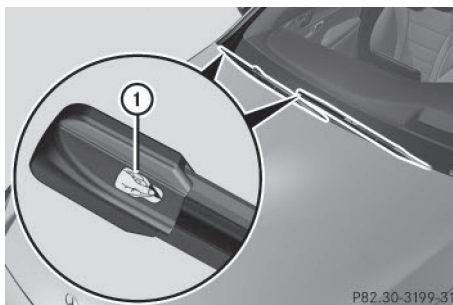
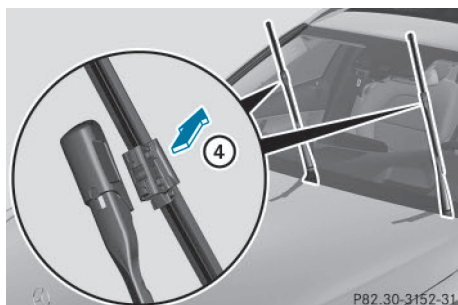

- ▶ Retirez le film de protection ① de l'indicateur d'encrassement situé à l'extrémité du balai d'essuie-glace.

Les balais d'essuie-glace doivent être remplacés lorsque l'indicateur d'encrassement passe du noir au jaune.

- i** La durée du changement de couleur varie en fonction des conditions d'utilisation.

**Problèmes relatifs aux essuie-glaces**

<b>Problèmes</b>	<b>Causes et conséquences possibles et ► Solutions</b>
L'essuie-glace ne fonctionne plus.	Le moteur des essuie-glaces est défectueux. ► Tournez le commodo sur une autre vitesse de balayage. ► Faites contrôler l'essuie-glace par un atelier qualifié.
Le liquide de lave-glace qui sort des gicleurs n'est plus projeté au centre du pare-brise.	Les gicleurs se sont déplacés. ► Faites régler les gicleurs par un atelier qualifié.

<b>Informations utiles .....</b>	<b>142</b>
<b>Vue d'ensemble des systèmes de climatisation .....</b>	<b>142</b>
<b>Commande des systèmes de climatisation .....</b>	<b>147</b>

### Informations utiles

- i** Cette notice d'utilisation décrit tous les modèles ainsi que l'ensemble des équipements de série et optionnels qui étaient disponibles pour votre véhicule au moment de la clôture de la rédaction de cette notice d'utilisation. Des divergences sont possibles selon les pays. Notez que votre véhicule n'est pas obligatoirement équipé de toutes les fonctions décrites. Cela vaut également pour les fonctions et systèmes importants pour la sécurité.
- i** Lisez les informations sur les ateliers qualifiés (▷ page 36).

### Vue d'ensemble des systèmes de climatisation

#### Remarques générales

Veillez respecter les réglages recommandés qui sont décrits dans les pages suivantes. Sinon, les vitres risquent de se couvrir de buée.

Pour que les vitres ne se couvrent pas de buée,

- n'arrêtez que brièvement la climatisation
- ne mettez le recyclage d'air en marche que pour une courte durée
- activez la fonction de refroidissement avec déshumidification de l'air
- activez si nécessaire la fonction de dégivrage du pare-brise pour une courte durée

La climatisation régule la température et agit sur l'humidité de l'air dans l'habitacle. Le filtre de l'habitacle purifie l'air et peut ainsi contribuer à l'amélioration de la température ambiante.

Vous pouvez activer la fonction de refroidissement avec déshumidification de l'air uniquement lorsque le moteur tourne. La climatisation fonctionne de manière optimale uniquement si les vitres latérales et le toit sont fermés.

Le dernier réglage de la climatisation sélectionné est activé lorsque vous démarrez le moteur par l'intermédiaire de votre smartphone (▷ page 155).

Vous ne pouvez activer ou désactiver la fonction d'utilisation de la chaleur résiduelle que lorsque le contact est coupé (voir la rubrique « Chaleur résiduelle » dans la notice d'utilisation numérique).

- i** Par temps chaud, ventilez le véhicule pendant un court instant, par exemple avec l'ouverture confort (voir la rubrique « Ouverture confort » dans la notice d'utilisation numérique). Cela accélère le refroidissement et la température souhaitée dans l'habitacle sera ainsi atteinte plus rapidement.
- i** Le filtre intégré retient la plus grande partie des particules de poussière et de suie et la totalité du pollen des fleurs. Il permet en outre de réduire les substances polluantes gazeuses contenues dans l'air et les odeurs. L'encrassement du filtre réduit la quantité d'air pouvant ventiler l'habitacle. Tenez compte de l'intervalle de remplacement du filtre qui est spécifié dans le carnet de maintenance. Etant donné que cet intervalle dépend des conditions environnementales (forte pollution de l'air, par exemple), il peut être plus court que celui spécifié dans le carnet de maintenance.
- i** En fonction de différents facteurs tels que la température extérieure, la soufflante peut se mettre automatiquement en marche 60 minutes après que vous avez retiré la clé du contacteur d'allumage. Le véhicule est alors ventilé pendant 30 minutes pour permettre au climatiseur automatique de sécher.



## Unité de commande du climatiseur automatique THERMATIC (2 zones)

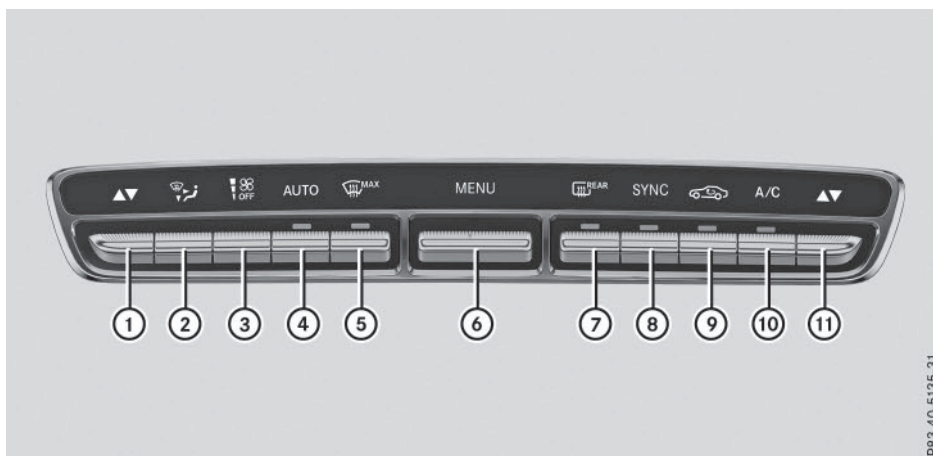

- ① Réglage de la température, côté gauche
- ② Réglage de la répartition d'air
- ③ Réglage du débit d'air  
Arrêt de la climatisation
- ④ Régulation automatique de la climatisation
- ⑤ Dégivrage du pare-brise
- ⑥ Affichage du menu Climatisation du système Audio 20 ou de COMAND Online
- ⑦ Mise en marche et arrêt du chauffage de la lunette arrière
- ⑧ Activation et désactivation de la synchronisation
- ⑨ Mise en marche et arrêt manuels du recyclage d'air
- ⑩ Mise en marche et arrêt du refroidissement avec déshumidification de l'air
- ⑪ Réglage de la température, côté droit

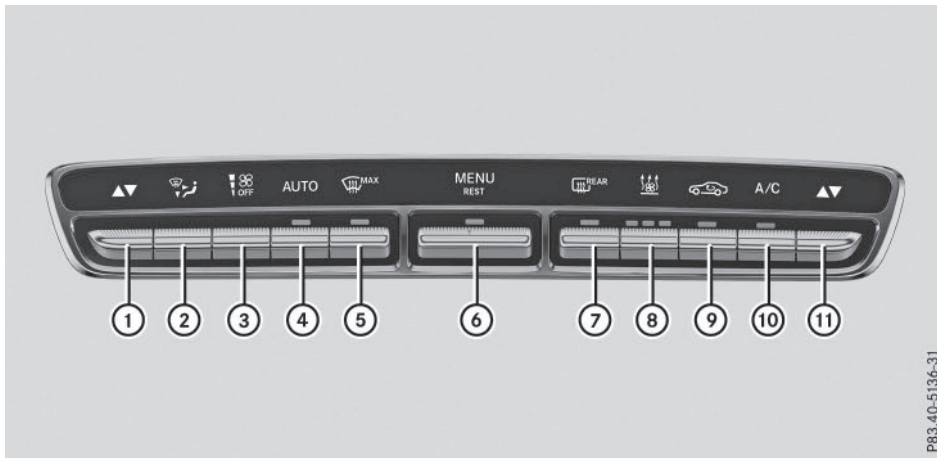

P83.40-5136-31

## Climatiseur

Véhicules hybrides rechargeables uniquement

- ① Réglage de la température, côté gauche
- ② Réglage de la répartition d'air
- ③ Réglage du débit d'air  
Arrêt de la climatisation
- ④ Régulation automatique de la climatisation
- ⑤ Dégivrage du pare-brise
- ⑥ Affichage du menu Climatisation du système Audio 20 ou de COMAND Online  
Mise en marche et arrêt du système d'utilisation de la chaleur résiduelle
- ⑦ Mise en marche et arrêt du chauffage de la lunette arrière
- ⑧ Mise en marche et arrêt de la « Préclimatisation immédiate »
- ⑨ Mise en marche et arrêt manuels du recyclage d'air
- ⑩ Mise en marche et arrêt du refroidissement avec déshumidification de l'air
- ⑪ Réglage de la température, côté droit

Unité de commande du climatiseur automatique THERMOTRONIC (3 zones)

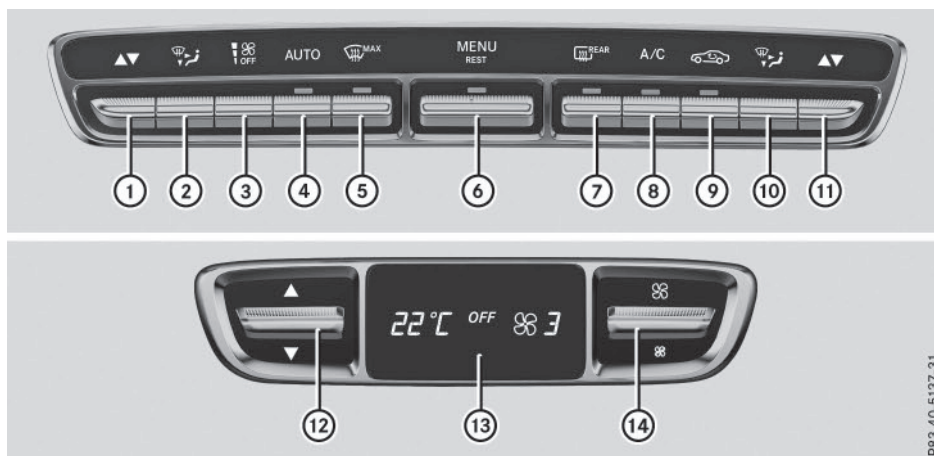

P83.40-5137-31

Climatiseur

Uniquement pour le Canada

**Unité de commande avant**

- ① Réglage de la température, côté gauche
- ② Réglage de la répartition d'air, côté gauche
- ③ Réglage du débit d'air
- ④ Arrêt de la climatisation
- ⑤ Régulation automatique de la climatisation
- ⑥ Dégivrage du pare-brise
- ⑥ Affichage du menu Climatisation du système Audio 20 ou de COMAND Online
- Mise en marche et arrêt du système d'utilisation de la chaleur résiduelle
- ⑦ Mise en marche et arrêt du chauffage de la lunette arrière
- ⑧ Mise en marche et arrêt du refroidissement avec déshumidification de l'air
- ⑨ Mise en marche et arrêt manuels du recyclage d'air
- ⑩ Réglage de la répartition d'air, côté droit
- ⑪ Réglage de la température, côté droit

**Unité de commande arrière**

- ⑫ Réglage de la température
- ⑬ Visuel
- ⑭ Réglage du débit d'air

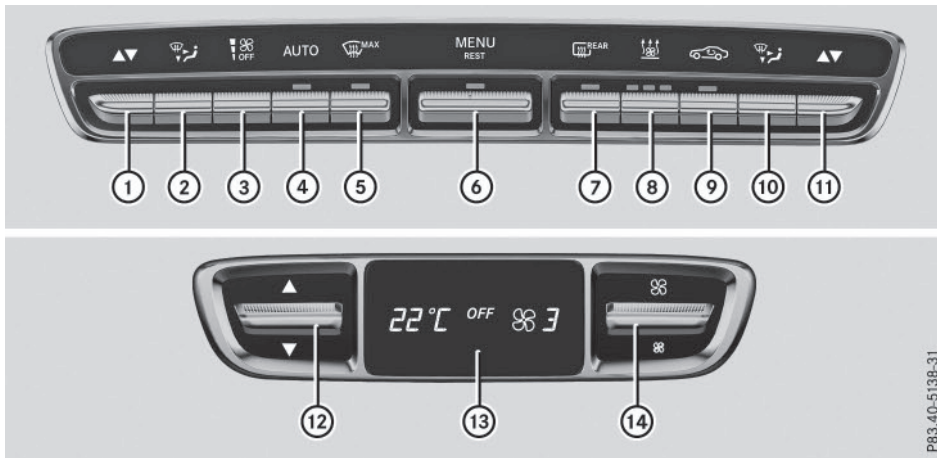

P83.40-5138-31

## Climatiseur

Véhicules hybrides rechargeables uniquement

### Unité de commande avant

- ① Réglage de la température, côté gauche
- ② Réglage de la répartition d'air, côté gauche
- ③ Réglage du débit d'air  
Arrêt de la climatisation
- ④ Régulation automatique de la climatisation
- ⑤ Dégivrage du pare-brise
- ⑥ Affichage du menu Climatisation du système Audio 20 ou de COMAND Online  
Mise en marche et arrêt du système d'utilisation de la chaleur résiduelle
- ⑦ Mise en marche et arrêt du chauffage de la lunette arrière
- ⑧ Mise en marche et arrêt de la « Préclimatisation immédiate »
- ⑨ Mise en marche et arrêt manuels du recyclage d'air
- ⑩ Réglage de la répartition d'air, côté droit
- ⑪ Réglage de la température, côté droit

### Unité de commande arrière

- ⑫ Réglage de la température
- ⑬ Visuel
- ⑭ Réglage du débit d'air

### Commande des systèmes de climatisation

Vous trouverez dans la notice d'utilisation numérique des informations sur les thèmes suivants :

- Mise en marche et arrêt de la climatisation
- Mise en marche et arrêt du refroidissement avec déshumidification de l'air
- Régulation automatique de la climatisation
- Réglage du mode de régulation de la climatisation
- Réglage de la température
- Réglage de la répartition d'air
- Réglage du débit d'air
- Activation et désactivation de la fonction de synchronisation
- Dégivrage du pare-brise
- Désembuage des vitres
- Mise en marche et arrêt du chauffage de la lunette arrière
- Mise en marche et arrêt du recyclage d'air
- Mise en marche et arrêt du système d'utilisation de la chaleur résiduelle
- Parfumeur d'ambiance
- Ionisation
- **Véhicules hybrides rechargeables** : pré-climatisation par l'intermédiaire de la clé
- **Véhicules hybrides rechargeables** : pré-climatisation avant l'heure de départ
- Réglage des buses de ventilation



Informations utiles .....	150
Consignes de rodage .....	150
Conduite .....	151
Contacteur DYNAMIC SELECT .....	158
Boîte de vitesses automatique .....	160
Ravitaillement en carburant .....	162
Charge de la batterie haute tension (véhicules hybrides rechargeables) .....	166
Stationnement .....	177
Recommandations pour la conduite .....	179
Systèmes d'aide à la conduite .....	181
Mode hybride rechargeable .....	216

### Informations utiles

- i** Cette notice d'utilisation décrit tous les modèles ainsi que l'ensemble des équipements de série et optionnels qui étaient disponibles pour votre véhicule au moment de la clôture de la rédaction de cette notice d'utilisation. Des divergences sont possibles selon les pays. Notez que votre véhicule n'est pas obligatoirement équipé de toutes les fonctions décrites. Cela vaut également pour les fonctions et systèmes importants pour la sécurité.
- i** Lisez les informations sur les ateliers qualifiés (▷ page 36).

### Consignes de rodage

#### Consignes de sécurité importantes

Les capteurs de certains systèmes d'aide à la conduite et systèmes de sécurité active se réinitialisent automatiquement après une certaine distance parcourue (suite à la livraison du véhicule ou à une réparation). Le système n'atteint son efficacité maximale qu'une fois le cycle d'initialisation achevé.

Des garnitures et des disques de frein neufs ou de rechange ne permettent d'obtenir un effet de freinage optimal qu'après plusieurs centaines de kilomètres. Vous devez donc compenser l'effet de freinage réduit par une pression accrue sur la pédale de frein.

#### Les 1 000 premiers miles (1 500 km)

Plus vous ménagerez le moteur au début, plus vous serez satisfait de ses performances par la suite.

- Parcourez par conséquent les 1 000 premiers miles (1 500 km) en faisant varier la vitesse et le régime moteur.
- Pendant cette période, évitez de solliciter trop fortement le moteur, en roulant à pleins gaz par exemple.

- En cas d'actionnement manuel de la boîte de vitesses, engagez le rapport immédiatement supérieur à temps, au plus tard lorsque l'aiguille du compte-tours se situe entre les  $\frac{2}{3}$  et la zone rouge de l'indicateur du compte-tours.
- Ne descendez pas les rapports manuellement pour freiner le véhicule.
- N'enfoncez pas, si possible, la pédale d'accélérateur au-delà du point de résistance (kickdown).
- **Tous les véhicules (à l'exception des véhicules Mercedes-AMG) :** pour les 1 000 premiers miles (1 500 km), sélectionnez de préférence le programme de conduite **E**.

A partir de 1 000 miles (1 500 km), vous pouvez rouler progressivement à pleine vitesse et à des régimes plus élevés.

Consignes de rodage complémentaires pour les véhicules Mercedes-AMG :

- Au cours des 1 000 premiers miles (1 500 km), ne roulez pas à plus de 85 mph (140 km/h).
- Ne faites tourner le moteur au régime maximal de 4 500 tr/min que brièvement.
- Changez de rapport à temps.
- Pour les 1 000 premiers miles (1 500 premiers km), sélectionnez de préférence le programme de conduite **C**.

Tenez également compte de ces consignes de rodage lorsque le moteur ou des éléments de la chaîne cinématique ont été remplacés.

Tenez toujours compte de la vitesse maximale autorisée.

#### Différentiel autobloquant arrière (véhicules Mercedes-AMG)

Votre véhicule est équipé d'un différentiel autobloquant sur l'essieu arrière.



Effectuez une vidange d'huile afin de préserver le différentiel de l'essieu arrière :

- au bout de 1 850 miles (3 000 km) (phase de rodage)
- tous les 31 000 miles (50 000 km) ou tous les 3 ans

Ces vidanges d'huile permettent de prolonger la durée de vie du différentiel. Confiez la vidange d'huile à un atelier qualifié.

## Conduite

### Consignes de sécurité importantes

#### ATTENTION

Les objets éventuellement posés sur le plancher côté conducteur risquent d'entraver la course des pédales ou de bloquer une pédale si celle-ci est enfoncée. Cela compromet la sécurité de fonctionnement et la sécurité routière du véhicule. Il y a risque d'accident.

Rangez tous les objets en lieu sûr dans le véhicule afin d'éviter qu'ils ne se retrouvent sur le plancher côté conducteur. Fixez toujours les tapis de sol conformément aux prescriptions afin de ne pas entraver la course des pédales. N'utilisez pas de tapis de sol non fixés et ne superposez pas plusieurs tapis.

#### ATTENTION

L'utilisation des pédales peut être compromise si vous portez des chaussures inappropriées, par exemple

- des chaussures à semelle compensée
- des chaussures à talons hauts
- des pantoufles

Il y a risque d'accident.

Lorsque vous conduisez, portez toujours des chaussures appropriées afin de pouvoir utiliser les pédales en toute sécurité.

#### ATTENTION

Si vous coupez le contact pendant la marche, certaines fonctions importantes pour la sécurité ne seront pas disponibles ou ne le seront

que de manière limitée. Cela peut concerner la direction assistée et l'assistance de freinage, par exemple. Vous devez alors fournir un effort beaucoup plus important pour diriger et freiner le véhicule. Il y a risque d'accident.

Ne coupez pas le contact pendant la marche.

#### ATTENTION

Si vous roulez alors que le frein de stationnement n'est pas complètement desserré, celui-ci risque de

- surchauffer et de provoquer un incendie
- ne plus assurer sa fonction de blocage

Il y a risque d'incendie et d'accident. Desserrez complètement le frein de stationnement avant de prendre la route.

**!** Ne faites pas chauffer le moteur à l'arrêt. Commencez à rouler immédiatement. Évitez de rouler à des régimes élevés et à pleins gaz tant que le moteur n'a pas atteint sa température de service.

Mettez la boîte de vitesses automatique sur la position de marche correspondante uniquement lorsque le véhicule est à l'arrêt.

Si vous démarrez le véhicule sur une route glissante, évitez de faire patiner les roues motrices. Vous risquez sinon d'endommager la chaîne cinématique.

**!** **Véhicules Mercedes-AMG** : lorsque la température de l'huile moteur est basse (inférieure à 68 °F (+20 °C)), le régime maximal est limité afin de protéger le moteur. Pour ménager le moteur et prévenir tout désagrément au niveau du confort, évitez de conduire à pleins gaz lorsque le moteur est froid.

Respectez les consignes de sécurité importantes relatives aux véhicules hybrides rechargeables (> page 52).

## Positions de la clé

### Clé

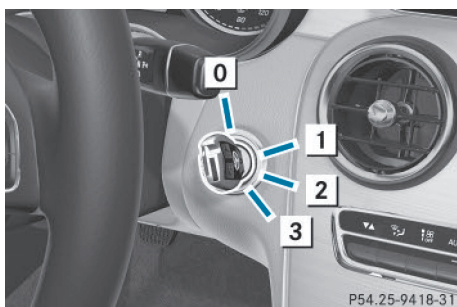

- 0 Retrait de la clé
  - 1 Alimentation de certains consommateurs tels que les essuie-glaces
  - 2 Contact (alimentation de tous les consommateurs) et position de marche
  - 3 Démarrage du moteur
- i** Si la clé ne correspond pas au véhicule, il est tout de même possible de la tourner dans le contacteur d'allumage. Dans ce cas, le contact n'est pas mis. Le moteur ne peut pas être démarré.

**Véhicules équipés d'AIRPANEL :** vous pouvez ouvrir les volets d'obturation intégrés dans la grille de calandre en tournant la clé en position **2** dans le contacteur d'allumage. Les volets d'obturation s'ouvrent automatiquement au bout de 120 secondes environ. Vous trouverez de plus amples informations sur l'ouverture et le nettoyage des volets d'obturation dans la notice d'utilisation numérique.

### Touche de démarrage et d'arrêt

#### Remarques générales

Lorsque vous introduisez la touche de démarrage et d'arrêt dans le contacteur d'allumage, le système a besoin d'un temps de reconnaissance de 2 secondes. Vous pouvez ensuite utiliser la touche de démarrage et d'arrêt.

Si vous appuyez sur la touche de démarrage et d'arrêt plusieurs fois de suite, les différen-

tes positions de la clé dans le contacteur d'allumage sont simulées. Ce faisant, vous ne devez pas appuyer sur la pédale de frein.

Si vous appuyez sur la pédale de frein et pressez la touche de démarrage et d'arrêt, le moteur démarre immédiatement.

Une brève liaison radio entre le véhicule et la clé est établie pour vérifier s'il y a une clé valable dans le véhicule. Cela se produit par exemple au démarrage du moteur.

Pour démarrer le véhicule sans utilisation active de la clé,

- la touche de démarrage et d'arrêt doit être introduite dans le contacteur d'allumage
- la clé doit se trouver à l'intérieur du véhicule
- le véhicule ne doit pas être verrouillé avec la clé ou avec la fonction KEYLESS-GO (▷ page 101)

Ne posez pas la clé

- à côté d'appareils électroniques, tels qu'un téléphone portable ou une autre clé
- à côté d'objets métalliques, tels que des pièces de monnaie ou des films métalliques
- dans des objets métalliques, tels qu'une valise en métal

Cela risque de compromettre le fonctionnement de la clé.

Si vous verrouillez le véhicule avec la télécommande de la clé ou avec la fonction KEYLESS-GO, après un court instant,

- vous ne pouvez plus mettre le contact à l'aide de la touche de démarrage et d'arrêt
- vous ne pouvez plus démarrer le moteur à l'aide de la touche de démarrage et d'arrêt jusqu'à ce que le véhicule soit de nouveau déverrouillé

Si vous verrouillez le véhicule de manière centralisée avec la touche sur la porte avant (▷ page 105), vous pouvez toujours démarrer le moteur à l'aide de la touche de démarrage et d'arrêt.

Pour arrêter le moteur pendant la marche, appuyez pendant 3 secondes environ sur la

touche de démarrage et d'arrêt. Cette fonction est indépendante de l'arrêt automatique du moteur avec la fonction ECO de démarrage et d'arrêt automatiques du moteur.

### Positions de la clé avec la touche de démarrage et d'arrêt

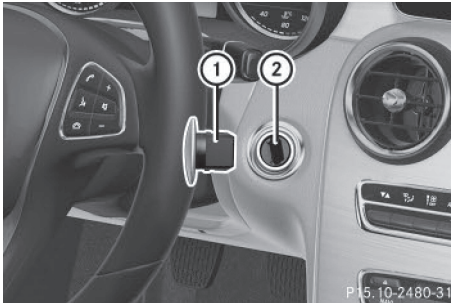

- ① Touche de démarrage et d'arrêt
- ② Contacteur d'allumage

Tous les voyants du combiné d'instruments s'allument au moment où vous mettez le contact. Pour de plus amples informations si un voyant ne s'éteint pas après le démarrage du moteur ou s'allume pendant la marche, voir (▷ page 244).

Tant que la touche de démarrage et d'arrêt ① n'a pas été actionnée, l'électronique de bord se trouve dans la position qui correspond à « clé retirée ».

► **Etablissement de l'alimentation électrique:** appuyez 1 fois sur la touche de démarrage et d'arrêt ①.

L'alimentation électrique est établie. Vous pouvez mettre les essuie-glaces en marche, par exemple.

L'alimentation électrique est à nouveau coupée lorsque

- la porte du conducteur est ouverte et que
- vous appuyez 2 fois de suite sur la touche de démarrage et d'arrêt ① à partir de cette position

► **Mise du contact:** appuyez 2 fois sur la touche de démarrage et d'arrêt ①. Le contact est mis.

Le contact est à nouveau coupé lorsque

- vous ne démarrez pas le moteur dans les 15 minutes qui suivent à partir de cette position
  - vous appuyez 1 fois sur la touche de démarrage et d'arrêt ① à partir de cette position
- L'alimentation électrique est à nouveau coupée lorsque
- la porte du conducteur est ouverte et que
  - vous appuyez 1 fois sur la touche de démarrage et d'arrêt ① à partir de cette position

### Retrait de la touche de démarrage et d'arrêt

Vous pouvez retirer la touche de démarrage et d'arrêt du contacteur d'allumage et démarrer le véhicule comme à l'accoutumée, avec une clé.

Vous ne pouvez passer de la touche de démarrage et d'arrêt à la clé que si la boîte de vitesses se trouve sur **P**.

► Retirez la touche de démarrage et d'arrêt ① du contacteur d'allumage ②.

Vous n'avez pas besoin de retirer la touche de démarrage et d'arrêt du contacteur d'allumage lorsque vous quittez le véhicule. Prenez néanmoins toujours la clé avec vous lorsque vous quittez le véhicule. Tant que la clé se trouve à l'intérieur du véhicule,

- le véhicule peut être démarré avec la touche de démarrage et d'arrêt
- l'équipement électrique peut être utilisé

## Démarrage du moteur

### Consignes de sécurité importantes

#### ATTENTION

Si vous laissez des enfants sans surveillance à l'intérieur du véhicule, ils pourraient

- ouvrir les portes et mettre en danger d'autres personnes ou usagers
- descendre du véhicule et se faire renverser
- utiliser les équipements du véhicule et se coincer, par exemple

En outre, les enfants peuvent mettre le véhicule en mouvement, par exemple en

- desserrant le frein de stationnement
- désengageant la position de stationnement **P** (véhicules équipés d'une boîte de vitesses automatique)
- démarrant le moteur

Il y a risque d'accident et de blessure.

Lorsque vous quittez le véhicule, prenez toujours la clé avec vous et verrouillez le véhicule. Ne laissez jamais des enfants ni des animaux sans surveillance à l'intérieur du véhicule. Conservez la clé hors de portée des enfants.

#### ATTENTION

Les moteurs thermiques dégagent des gaz d'échappement toxiques, tels que du monoxyde de carbone. L'inhalation de ces gaz entraîne des intoxications. Il y a danger de mort. Par conséquent, ne laissez jamais tourner le moteur dans un local fermé sans aération suffisante.

#### ATTENTION

Des matières inflammables dont la présence est due aux conditions environnementales ou à des animaux peuvent s'enflammer au contact des pièces chaudes du moteur ou du système d'échappement. Il y a risque d'incendie. Par conséquent, vérifiez régulièrement qu'aucun corps étranger inflammable ne se trouve dans le compartiment moteur ou au niveau du système d'échappement.

 N'appuyez pas sur la pédale d'accélérateur lors du démarrage.

### Remarques générales

Après un démarrage à froid, le catalyseur est préchauffé pendant une durée pouvant aller jusqu'à 30 secondes environ. Pendant ce temps, le bruit du moteur peut changer.

### Transmission automatique

► Mettez la boîte de vitesses sur **P**. Vous trouverez de plus amples informations dans la notice d'utilisation numérique. L'indicateur de la boîte de vitesses sur le visuel multifonction indique **P**. Vous trouverez de plus amples informations dans la notice d'utilisation numérique.

 Vous pouvez démarrer le moteur lorsque la boîte de vitesses se trouve en position **P** ou **N**.

### Processus de démarrage avec la clé

Pour démarrer le moteur avec la clé au lieu de la touche de démarrage et d'arrêt, retirez la touche de démarrage et d'arrêt du contacteur d'allumage.

► Tournez la clé en position **3** dans le contacteur d'allumage (▷ page 152), puis relâchez-la dès que le moteur tourne.

Si le moteur ne démarre pas :

- Retirez la clé du contacteur d'allumage.
- Réintroduisez la clé dans le contacteur d'allumage au bout de quelques instants.
- Tournez la clé en position **2** dans le contacteur d'allumage (▷ page 152). Tous les voyants du combiné d'instruments s'allument (▷ page 241).
- Tournez la clé en position **3** (▷ page 152) dans le contacteur d'allumage, puis relâchez-la dès que le moteur tourne.

### Processus de démarrage avec la touche de démarrage et d'arrêt

La touche de démarrage et d'arrêt n'est disponible que sur les véhicules équipés de la fonction KEYLESS-GO ou de la fonction de démarrage KEYLESS-GO.

La touche de démarrage et d'arrêt vous permet de démarrer votre véhicule manuellement, sans insérer la clé dans le contacteur d'allumage. La clé doit se trouver à l'intérieur du véhicule et la touche de démarrage et d'arrêt dans le contacteur d'allumage. Le démarrage manuel du moteur est indépendant du démarrage automatique du moteur avec la fonction ECO de démarrage et d'arrêt automatiques du moteur.

Vous pouvez démarrer le moteur lorsqu'une clé valable se trouve à l'intérieur du véhicule. Lorsque vous quittez le véhicule, arrêtez le moteur et prenez toujours la clé avec vous, même pour une absence de courte durée. Respectez les consignes de sécurité importantes.

- ▶ Appuyez sur la pédale de frein et maintenez-la enfoncée.
- ▶ Appuyez 1 fois sur la touche de démarrage et d'arrêt (▷ page 152).  
Le moteur démarre.

### Processus de démarrage avec un smartphone

Respectez les consignes de sécurité importantes relatives au démarrage du moteur (▷ page 154).

Vous pouvez aussi démarrer le moteur avec votre smartphone de l'extérieur du véhicule. Dans ce cas, le dernier réglage de la climatisation sélectionné est activé. Vous pouvez ainsi refroidir ou réchauffer l'habitacle de votre véhicule avant de prendre la route.

Démarez le moteur avec votre smartphone uniquement si vous pouvez démarrer et laisser tourner le moteur sans danger à l'endroit où est garé votre véhicule.

Respectez les dispositions légales en vigueur à l'endroit où est garé votre véhicule. Le démarrage du moteur avec un smartphone peut être soumis à certaines restrictions dans certains pays ou dans certaines régions.

Vous pouvez effectuer au maximum deux tentatives de démarrage successives avec votre smartphone. Si vous avez démarré le moteur, vous pouvez l'arrêter à tout moment avec votre smartphone.

Vous ne pouvez démarrer le moteur avec votre smartphone que si

- la clé ou la touche de démarrage et d'arrêt ne se trouve pas dans le contacteur d'allumage
- la boîte de vitesses se trouve en position de stationnement **P**
- la pédale d'accélérateur n'est pas enfoncée
- l'alarme antivol et antieffraction n'est pas activée
- l'alarme panique est désactivée
- les feux de détresse sont éteints
- le capot est fermé
- les portes sont fermées et verrouillées
- les vitres et le toit ouvrant sont fermés

Assurez-vous en outre que

- le réservoir de carburant est suffisamment rempli
- la batterie de démarrage est suffisamment chargée

#### ATTENTION

Si le moteur démarre de manière intempestive pendant les travaux de maintenance ou de réparation, des parties du corps, notamment les membres, risquent d'être écrasées ou coincées. Il y a risque de blessure.

Empêchez toujours tout démarrage intempestif du moteur avant d'effectuer des travaux de maintenance ou de réparation.

Avant d'effectuer des travaux de maintenance et de réparation, assurez-vous que le moteur ne puisse pas être démarré avec votre smartphone. Vous pouvez éviter un démarrage du moteur avec votre smartphone, par exemple en

- allumant les feux de détresse
- ne verrouillant pas les portes
- ouvrant le capot

### Démarrage du véhicule

#### Remarques générales

##### ATTENTION

Si le moteur tourne à un régime supérieur au régime de ralenti et que vous passez dans la position **D** ou **R** de la boîte de vitesses, le véhicule peut accélérer par à-coups. Il y a risque d'accident.

Lorsque vous passez dans la position **D** ou **R** de la boîte de vitesses, appuyez toujours fermement sur la pédale de frein et n'accélérez pas en même temps.

Accélérez avec précaution au démarrage.

Le véhicule se verrouille automatiquement de manière centralisée une fois qu'il roule. Les boutons de condamnation des portes descendent.

Vous pouvez cependant ouvrir les portes de l'intérieur à tout moment.

Vous pouvez également désactiver le verrouillage automatique des portes (voir la notice d'utilisation numérique).

Vous ne pouvez faire passer la boîte de vitesses de la position **P** à la position souhaitée que si vous appuyez sur la pédale de frein. Seule cette opération permet de débloquer le verrou de stationnement. Si vous n'appuyez pas sur la pédale de frein, vous pourrez déplacer le levier sélecteur DIRECT SELECT, mais le verrou de stationnement restera activé.

-  Après un démarrage à froid, la boîte de vitesses change de rapport à un régime

plus élevé. Cela permet au catalyseur d'atteindre plus rapidement sa température de service.

Vous trouverez des informations sur le desserrage automatique du frein de stationnement électrique dans la notice d'utilisation numérique.

### Aide au démarrage en côte

L'aide au démarrage en côte facilite les démarrages en côte, en marche avant ou en marche arrière. Votre véhicule est maintenu à l'arrêt un court instant après que vous avez relâché la pédale de frein. Ainsi, vous disposez de suffisamment de temps pour passer à la pédale d'accélérateur et démarrer avant que le véhicule ne se mette à rouler.

##### ATTENTION

L'aide au démarrage en côte cesse après un court instant de freiner votre véhicule, qui peut alors se mettre à rouler. Il y a risque d'accident et de blessure.

Par conséquent, faites passer rapidement votre pied de la pédale de frein à la pédale d'accélérateur. Ne quittez jamais le véhicule lorsqu'il est immobilisé par l'aide au démarrage en côte.

L'aide au démarrage en côte n'est pas activée lorsque

- vous démarrez sur une route plane ou en descente
- la boîte de vitesses se trouve sur **N**
- le frein de stationnement électrique est serré
- l'ESP® est en panne

## Fonction ECO de démarrage et d'arrêt automatiques du moteur (tous les véhicules à l'exception des véhicules hybrides rechargeables)

### Introduction

Ce chapitre décrit la fonction ECO de démarrage et d'arrêt automatiques du moteur pour tous les véhicules, à l'exception des véhicules hybrides rechargeables. Vous trouverez des informations sur la fonction ECO de démarrage et d'arrêt automatiques du moteur pour les véhicules hybrides rechargeables dans le chapitre « Mode hybride rechargeable » de la notice d'utilisation numérique.

Dans certaines conditions, la fonction ECO de démarrage et d'arrêt automatiques du moteur coupe automatiquement le moteur lorsque le véhicule s'arrête.

Le véhicule redémarre par démarrage automatique du moteur. La fonction ECO de démarrage et d'arrêt automatiques du moteur vous aide ainsi à réduire la consommation de carburant et les émissions de gaz d'échappement de votre véhicule.

### Consignes de sécurité importantes

#### ATTENTION

Si le moteur a été arrêté automatiquement et que vous descendez du véhicule, il est redémarré automatiquement. Le véhicule peut se mettre à rouler. Il y a risque d'accident et de blessure.

Avant de quitter le véhicule, coupez toujours le contact et immobilisez le véhicule pour qu'il ne puisse pas se mettre à rouler.

### Remarques générales



- ① Affichage de la fonction ECO de démarrage et d'arrêt automatiques du moteur

La fonction ECO de démarrage et d'arrêt automatiques du moteur est activée lorsque vous démarrez le moteur avec la clé ou avec la touche de démarrage et d'arrêt.

Lorsque le moteur a été arrêté automatiquement par la fonction ECO de démarrage et d'arrêt automatiques, le symbole ECO  apparaît sur le visuel multifonction.

**Véhicules Mercedes-AMG :** la fonction ECO de démarrage et d'arrêt automatiques du moteur est disponible uniquement avec le programme de conduite **C**.

### Informations figurant dans la notice d'utilisation numérique

Vous trouverez dans la notice d'utilisation numérique des informations sur les thèmes suivants :

- Arrêt automatique du moteur
- Démarrage automatique du moteur
- Désactivation et activation de la fonction ECO de démarrage et d'arrêt automatiques du moteur

### Système d'échappement sport AMG (véhicules Mercedes-AMG)

Les différentes positions du clapet d'échappement vous permettent de choisir parmi plusieurs niveaux sonores du système d'échappement sport AMG.

Le niveau sonore le plus bas est réglé à chaque fois que vous redémarrez le moteur avec

la clé ou avec la touche de démarrage et d'arrêt.



Réglage du volume sonore souhaité :

- ▶ Appuyez sur la touche ①.  
Si vous avez sélectionné le niveau sonore le plus élevé, le voyant ② s'allume.

Vous pouvez également régler les positions du clapet d'échappement avec

- le contacteur DYNAMIC SELECT (▷ page 158)
- COMAND Online ou le système Audio 20

### Problèmes relatifs au moteur

Vous trouverez de plus amples informations dans la notice d'utilisation numérique.

### Contacteur DYNAMIC SELECT

**Tous les véhicules (à l'exception des véhicules Mercedes-AMG et des véhicules hybrides rechargeables)**

Changez de programme de conduite avec le contacteur DYNAMIC SELECT. Selon le programme de conduite sélectionné, les caractéristiques suivantes du véhicule sont modifiées :

- l'entraînement (gestion moteur et gestion boîtes de vitesses)
- le train de roulement
- la direction

- la disponibilité de la fonction ECO de démarrage et d'arrêt automatiques du moteur
- la climatisation
  - les réglages de la climatisation
  - la durée de fonctionnement du chauffage de la lunette arrière
  - la puissance du chauffage de siège

Le programme de conduite **C** est activé à chaque fois que vous redémarrez le moteur avec la clé ou avec la touche de démarrage et d'arrêt. Pour de plus amples informations sur le démarrage du moteur, voir (▷ page 154).

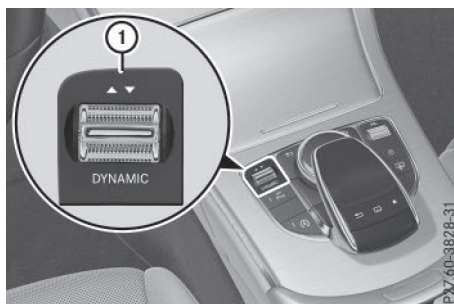

- ▶ Actionnez le contacteur DYNAMIC SELECT ① vers le haut ou vers le bas jusqu'à ce que le programme de conduite souhaité soit sélectionné.

L'icône de statut du programme de conduite sélectionné apparaît sur le visuel multifonction.

En outre, les réglages actuels du programme de conduite sont affichés pendant un court instant sur le visuel du système Audio 20 ou de COMAND Online.

- ❗ La fonction ECO de démarrage et d'arrêt automatiques du moteur est désactivée d'usine dans quelques pays en raison de la qualité du carburant disponible. Dans ce cas, la fonction ECO de démarrage et d'arrêt automatiques du moteur n'est disponible dans aucun programme de conduite, indépendamment de l'affichage sur le visuel du système Audio 20 ou de COMAND Online.



**Programmes de conduite disponibles :**

<b>I</b> Individual	Réglage personnalisé
<b>S+</b> Sport Plus	Conduite particulièrement sportive
<b>S</b> Sport	Conduite sportive
<b>C</b> Comfort	Conduite confortable et économique
<b>E</b> Economy	Conduite particulièrement économique

Vous trouverez de plus amples informations sur les programmes de conduite dans la notice d'utilisation numérique.

**Véhicules hybrides rechargeables**

Vous trouverez des informations sur le contacteur DYNAMIC SELECT pour les véhicules hybrides rechargeables dans le chapitre « Mode hybride rechargeable » de la notice d'utilisation numérique.

**Véhicules Mercedes-AMG**

**Informations générales**

Le contacteur DYNAMIC SELECT vous permet de sélectionner un programme de conduite.

**Programmes de conduite disponibles :**

<b>RACE</b> (modèle S)	Comportement routier convenant pour une conduite sur circuit automobile
<b>S+</b> Sport Plus	Conduite particulièrement sportive
<b>S</b> Sport	Conduite sportive
<b>C</b> Comfort	Conduite confortable et économique
<b>I</b> Individual	Réglage personnalisé

Selon le programme de conduite sélectionné, les caractéristiques suivantes du véhicule sont modifiées :

- l'entraînement (gestion moteur)
- la gestion de la boîte de vitesses
- l'ESP® (▷ page 89)
- le train de roulement (▷ page 195)
- la position du clapet d'échappement (▷ page 157)
- la direction
- la disponibilité de la fonction ECO de démarrage et d'arrêt automatiques du moteur (▷ page 157)
- les systèmes d'aide à la conduite
- la disponibilité du mode croisière (voir la notice d'utilisation numérique)

Pour de plus amples informations sur les caractéristiques des programmes de conduite automatiques, voir (▷ page 162).

Dans le programme de conduite **I**, vous pouvez en outre régler vous-même une caractéristique du véhicule à l'aide de COMAND Online ou du système Audio 20. Vous trouverez de plus amples informations dans la notice d'utilisation numérique.

Le programme de conduite **C** est activé à chaque fois que vous redémarrez le moteur avec la clé ou avec la touche de démarrage et d'arrêt. Pour de plus amples informations sur le démarrage du moteur, voir (▷ page 154).

**Sélection du programme de conduite**

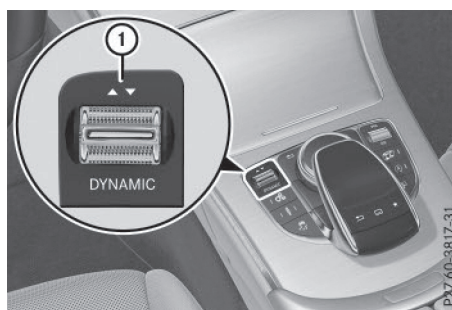

- ▶ Actionnez le contacteur DYNAMIC SELECT ① vers le haut ou vers le bas jus-

qu'à ce que le programme de conduite souhaité soit sélectionné.

L'icône de statut du programme de conduite sélectionné apparaît sur le visuel multifonction.

En outre, les réglages actuels du programme de conduite sont affichés pendant un court instant sur le visuel du système Audio 20 et de COMAND Online.

Vous pouvez changer vous-même de rapport en utilisant les palettes de changement de rapport au volant. Pour de plus amples informations sur le changement de rapport manuel, voir (▷ page 162).

### Réglages supplémentaires

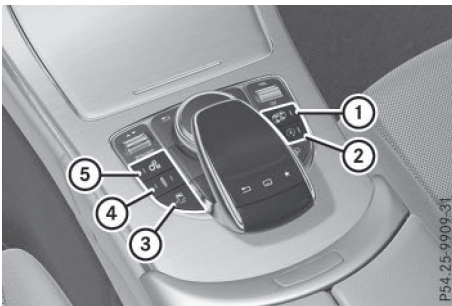

- ① Position du clapet d'échappement (▷ page 157)
- ② Fonction ECO de démarrage et d'arrêt automatiques du moteur (▷ page 157)
- ③ ESP® (▷ page 89)
- ④ Suspension (▷ page 195)
- ⑤ Activation permanente du changement de rapport manuel (▷ page 162)

Lorsque vous appuyez sur l'une des touches ① à ⑤, le réglage correspondant est sélectionné. Le réglage du contacteur DYNAMIC SELECT est remplacé.

Ce réglage est conservé même si vous sélectionnez ensuite le programme de conduite **RACE** (modèle S), **S+**, **S** ou **C** avec le contacteur DYNAMIC SELECT.

Lorsque vous sélectionnez le programme de conduite **I**, toutes les caractéristiques qui y

sont mémorisées sont reprises. Cela est également le cas si vous avez appuyé auparavant sur l'une des touches ① à ⑤.

### Boîte de vitesses automatique

#### Consignes de sécurité importantes

##### ⚠ ATTENTION

Si le moteur tourne à un régime supérieur au régime de ralenti et que vous passez dans la position **D** ou **R** de la boîte de vitesses, le véhicule peut accélérer par à-coups. Il y a risque d'accident.

Lorsque vous passez dans la position **D** ou **R** de la boîte de vitesses, appuyez toujours fermement sur la pédale de frein et n'accélérez pas en même temps.

##### ⚠ ATTENTION

Lorsque vous arrêtez le moteur, la boîte de vitesses passe au point mort **N**. Le véhicule peut se mettre à rouler. Il y a risque d'accident.

Après avoir arrêté le moteur, mettez la boîte de vitesses sur **P**. Le frein de stationnement vous permet d'immobiliser le véhicule à l'arrêt.

Respectez les consignes de sécurité importantes relatives aux véhicules hybrides rechargeables (▷ page 52).

### Levier sélecteur DIRECT SELECT

#### Vue d'ensemble de la commande de boîte de vitesses

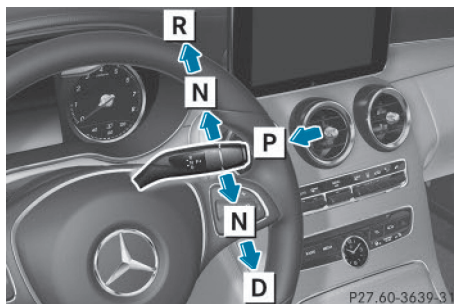

- P** Position de stationnement avec verrou de stationnement
- R** Marche arrière
- N** Point mort
- D** Position de marche

Le levier sélecteur DIRECT SELECT se trouve à droite sur la colonne de direction.

Le levier sélecteur DIRECT SELECT revient toujours en position initiale. La position actuelle de la boîte de vitesses (**P**, **R**, **N** ou **D**) apparaît sur l'indicateur de la boîte de vitesses qui se trouve sur le visuel multifonction. Vous trouverez de plus amples informations dans la notice d'utilisation numérique.

#### Informations figurant dans la notice d'utilisation numérique

Vous trouverez dans la notice d'utilisation numérique des informations sur les thèmes suivants :

- Passage dans la position de stationnement **P**
- Passage automatique dans la position de stationnement **P**
- Engagement de la marche arrière **R**
- Engagement de la position de marche **D**

### Passage au point mort N

#### ⚠ ATTENTION

Si vous laissez des enfants sans surveillance à l'intérieur du véhicule, ils pourraient

- ouvrir les portes et mettre en danger d'autres personnes ou usagers
- descendre du véhicule et se faire renverser
- utiliser les équipements du véhicule et se coincer, par exemple

En outre, les enfants peuvent mettre le véhicule en mouvement, par exemple en

- desserrant le frein de stationnement
- désengageant la position de stationnement **P** (véhicules équipés d'une boîte de vitesses automatique)
- démarrant le moteur

Il y a risque d'accident et de blessure.

Lorsque vous quittez le véhicule, prenez toujours la clé avec vous et verrouillez le véhicule. Ne laissez jamais des enfants ni des animaux sans surveillance à l'intérieur du véhicule. Conservez la clé hors de portée des enfants.

- ▶ Lorsque la boîte de vitesses se trouve sur **D** ou **R** : actionnez le levier sélecteur DIRECT SELECT vers le haut ou vers le bas jusqu'au 1er point de résistance.
- ▶ Lorsque la boîte de vitesses se trouve sur **P** : appuyez sur la pédale de frein et actionnez le levier sélecteur DIRECT SELECT vers le haut ou vers le bas jusqu'au 1er point de résistance.

Si vous coupez le moteur alors que le levier sélecteur se trouve sur **R** ou **D**, la boîte de vitesses automatique passe automatiquement sur **N**.

**Avec la clé :** si vous ouvrez ensuite la porte du conducteur ou du passager ou si vous retirez la clé, la boîte de vitesses automatique passe automatiquement sur **P**.

**Avec la touche de démarrage et d'arrêt :** si vous ouvrez ensuite la porte du conducteur ou du passager, la boîte de vitesses automatique passe automatiquement sur **P**.

Si la boîte de vitesses automatique doit être maintenue au point mort **N** (si vous passez le véhicule dans une station de lavage avec dispositif d'entraînement, par exemple) :

**Avec la clé :**

- ▶ Mettez le contact.
- ▶ Appuyez sur la pédale de frein et maintenez-la enfoncée.
- ▶ Mettez la boîte de vitesses au point mort **N**.
- ▶ Relâchez la pédale de frein.
- ▶ Desserrez le frein de stationnement électrique.
- ▶ Coupez le contact et laissez la clé dans le contacteur d'allumage.

**Avec la touche de démarrage et d'arrêt :**

- ▶ Retirez la touche de démarrage et d'arrêt du contacteur d'allumage.
- ▶ Introduisez la clé dans le contacteur d'allumage.
- ▶ Mettez le contact.
- ▶ Appuyez sur la pédale de frein et maintenez-la enfoncée.
- ▶ Mettez la boîte de vitesses au point mort **N**.
- ▶ Relâchez la pédale de frein.
- ▶ Desserrez le frein de stationnement électrique.
- ▶ Coupez le contact et laissez la clé dans le contacteur d'allumage.

**Informations figurant dans la notice d'utilisation numérique**

Vous trouverez dans la notice d'utilisation numérique des informations sur les thèmes suivants :

- Indicateur de la boîte de vitesses et indicateur du programme de conduite
- Positions de la boîte de vitesses
- Recommandations pour la conduite
- Programmes de conduite
- Changement de rapport manuel
- Problèmes relatifs à la boîte de vitesses

**Boîte de transfert**

Ce chapitre s'applique uniquement aux véhicules équipés d'une transmission intégrale permanente (4MATIC). Les 2 essieux, avant et arrière, sont toujours entraînés.

❗ Les tests de puissance doivent être effectués uniquement sur un banc d'essai à rouleaux pour véhicules à 2 essieux. Sinon, cela pourrait endommager le système de freinage ou la boîte de transfert. Prenez contact avec un atelier qualifié pour effectuer un test de puissance.

❗ L'ESP® intervenant automatiquement, vous devez couper le contact (clé ou touche de démarrage et d'arrêt sur **0** ou **1**), si

- le frein de stationnement électrique doit être contrôlé sur un banc d'essai de freinage
- le véhicule est remorqué avec un seul essieu soulevé (interdit dans le cas des véhicules équipés de la transmission intégrale 4MATIC)

Sinon, vous pourriez endommager le système de freinage.

❗ Les véhicules équipés de la transmission intégrale 4MATIC ne doivent pas être remorqués avec l'essieu avant ou l'essieu arrière soulevé car cela entraîne des dommages au niveau de la boîte de vitesses.

**Ravitaillement en carburant**

**Consignes de sécurité importantes**

**⚠ ATTENTION**

Les carburants sont facilement inflammables. Une manipulation incorrecte des carburants peut entraîner un risque d'incendie et d'explosion.

Évitez impérativement d'approcher un feu ou une flamme nue, de fumer ou de provoquer des étincelles. Arrêtez le moteur et le chauffage additionnel (si disponible) avant de ravitailler.

**⚠ ATTENTION**

Les carburants sont toxiques et dangereux pour la santé. Il y a risque de blessure.

Évitez impérativement que du carburant n'entre en contact avec la peau, les yeux ou les vêtements ou qu'il ne soit ingéré. N'inhalez pas les vapeurs de carburant. Conservez les carburants hors de portée des enfants.

En cas de contact avec du carburant, tenez compte des remarques suivantes :

- En cas de contact avec la peau, rincez immédiatement le carburant avec de l'eau et du savon.
- Si le carburant est entré en contact avec les yeux, rincez immédiatement et soigneusement à l'eau claire. Consultez immédiatement un médecin.
- En cas d'ingestion, consultez immédiatement un médecin. Ne provoquez pas de vomissements.
- Changez immédiatement de vêtements s'ils ont été souillés par du carburant.

**⚠ ATTENTION**

L'accumulation d'électricité statique peut provoquer des étincelles et enflammer les vapeurs de carburant. Il y a risque d'incendie et d'explosion.

Touchez toujours la carrosserie du véhicule juste avant d'ouvrir le bouchon du réservoir ou de saisir le pistolet. Vous éliminez ainsi l'électricité statique éventuellement présente.

Ne remontez pas à bord du véhicule pendant le ravitaillement. Vous risqueriez de vous charger à nouveau en électricité statique.

- ❗ Ne ravitaillez pas un véhicule équipé d'un moteur à essence avec du gazole. Ne mettez pas le contact si vous avez ravitaillé le véhicule par erreur avec un mauvais carburant. Sinon, celui-ci pourrait passer dans le système d'alimentation en carburant. De petites quantités du mauvais carburant suffisent pour endommager le système d'alimentation en carburant et le moteur.

Prenez contact avec un atelier qualifié et faites vidanger entièrement le réservoir ainsi que les conduites de carburant.

- ❗ Si vous remplissez trop le réservoir de carburant, vous risquez d'endommager le système d'alimentation en carburant.
- ❗ Veillez à ne pas répandre de carburant sur les surfaces peintes. Sinon, vous risquez d'endommager la peinture.
- ❗ Si vous effectuez le ravitaillement à partir d'un jerrycan, utilisez un filtre. Sinon, des particules provenant du jerrycan peuvent boucher les conduites de carburant et/ou le système d'injection.

Si vous remplissez trop le réservoir de carburant, du carburant peut gicler lorsque vous retirez le pistolet.

Pour de plus amples informations sur le carburant et la qualité du carburant, voir (▷ page 389).

**Ravitaillement en carburant****Informations générales**

Respectez les consignes de sécurité importantes (▷ page 162).

**Véhicules hybrides rechargeables :** il est nécessaire de réduire la pression dans le réservoir de carburant avant le ravitaillement.

**Tous les véhicules à l'exception des véhicules hybrides rechargeables :** lorsque vous déverrouillez ou verrouillez le véhicule de l'extérieur, la trappe du réservoir est également déverrouillée ou verrouillée.

La position du bouchon du réservoir est signalée sur le combiné d'instruments par le symbole . La flèche située à côté de la pompe indique le côté du véhicule.

### Préparation du ravitaillement en carburant

- ▶ Arrêtez le moteur.
- ▶ Ouvrez la porte du conducteur. L'électronique de bord passe alors en position **0**. Cela correspond à « clé retirée ».

Ou, en cas d'utilisation de la clé dans le contacteur d'allumage :

- ▶ Retirez la clé du contacteur d'allumage.

### Ouverture de la trappe du réservoir (à l'exception des véhicules hybrides rechargeables)

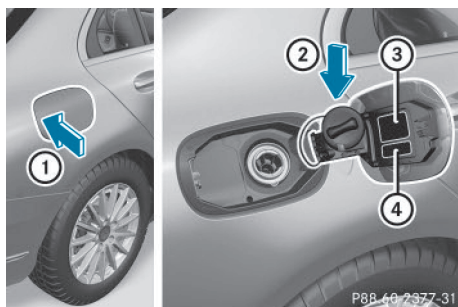

- ① Ouverture de la trappe du réservoir
  - ② Rangement du bouchon du réservoir
  - ③ Tableau des pressions de gonflage des pneus
  - ④ Etiquette de rappel relative au type de carburant à utiliser
- ▶ Appuyez sur la trappe du réservoir (flèche ①). La trappe du réservoir s'ouvre.
  - ▶ Tournez le bouchon dans le sens inverse des aiguilles d'une montre, puis retirez-le.
  - ▶ Placez le bouchon sur le support qui se trouve à l'intérieur de la trappe du réservoir.
  - ▶ Introduisez la tubulure de remplissage du pistolet entièrement dans le réservoir, accrochez-la et faites le plein.
  - ▶ Remplissez le réservoir de carburant uniformément jusqu'à l'arrêt automatique du pistolet.

Après le premier arrêt automatique du pistolet, n'ajoutez plus de carburant. Sinon, du carburant risque de s'écouler.

### Ouverture de la trappe du réservoir (véhicules hybrides rechargeables)

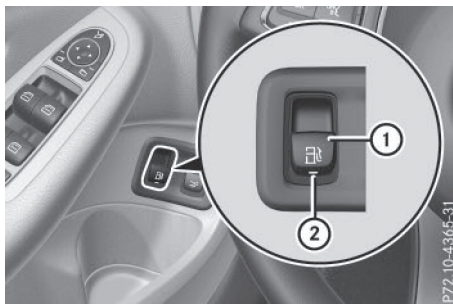

- ▶ Tirez la touche ①. Le voyant ② clignote et le message **Purge du réservoir... Veuillez patienter** apparaît sur le visuel multifonction. Lorsque la trappe du réservoir est ouverte, le voyant ② reste allumé. Le message **Réservoir purgé Véhicule prêt pour le ravitaillement** apparaît sur le visuel multifonction. Tenez compte des remarques relatives au ravitaillement qui figurent dans la trappe du réservoir.

Un dysfonctionnement est présent lorsque

- le voyant ② commence par clignoter, puis s'éteint
  - le voyant orange d'alerte de diagnostic moteur s'allume
- ❗ La trappe du réservoir ne peut plus être ouverte à partir de 2 km/h.
  - ❗ L'ouverture de la trappe du réservoir peut prendre jusqu'à 15 minutes.

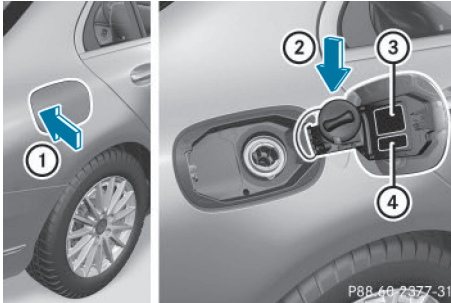

- ① Ouverture de la trappe du réservoir
- ② Rangement du bouchon du réservoir
- ③ Tableau des pressions de gonflage des pneus
- ④ Etiquette de rappel relative au type de carburant à utiliser

- ▶ Tournez le bouchon dans le sens inverse des aiguilles d'une montre, puis retirez-le.
- ▶ Placez le bouchon sur le support qui se trouve à l'intérieur de la trappe du réservoir.
- ▶ Introduisez la tubulure de remplissage du pistolet entièrement dans le réservoir, accrochez-la et faites le plein.
- ▶ Remplissez le réservoir de carburant uniquement jusqu'à l'arrêt automatique du pistolet.

Après le premier arrêt automatique du pistolet, n'ajoutez plus de carburant. Sinon, du carburant risque de s'écouler.

### Fermeture de la trappe du réservoir

- ▶ Mettez le bouchon du réservoir en place sur le réservoir, puis tournez-le dans le sens des aiguilles d'une montre jusqu'à ce qu'il s'encliquette de manière audible.
- ▶ Fermez la trappe du réservoir.

Si vous roulez à plus de 2 km/h avec la trappe du réservoir ouverte, le message **Trappe du réservoir ouverte** apparaît sur le visuel multifonction.

- ❗ Refermez la trappe du réservoir avant de verrouiller le véhicule.

❗ Pour de plus amples informations sur les voyants de contrôle et d'alerte qui se trouvent sur le combiné d'instruments, voir (▷ page 241).

❗ Si vous roulez avec le bouchon du réservoir ouvert, le voyant d'alerte de réserve de carburant  clignote. Un message apparaît sur le visuel multifonction (▷ page 226).

En outre, le voyant d'alerte de diagnostic moteur  peut s'allumer (▷ page 241).

Pour de plus amples informations sur les voyants de contrôle et d'alerte qui se trouvent sur le combiné d'instruments, voir (▷ page 241).

**Problèmes relatifs au carburant et au réservoir de carburant**

Les problèmes pouvant compromettre la sécurité et les solutions préconisées sont décrits dans cette section. Vous trouverez une description d'autres problèmes et des solutions préconisées dans la notice d'utilisation numérique.

Problèmes	Causes et conséquences possibles et ► Solutions
Le véhicule perd du carburant.	<p> <b>ATTENTION</b></p> <p>La conduite de carburant ou le réservoir sont défectueux. Il y a risque d'incendie et d'explosion.</p> <ul style="list-style-type: none"> <li>► Serrez le frein de stationnement électrique.</li> <li>► Arrêtez le moteur.</li> <li>► Retirez la clé du contacteur d'allumage.</li> </ul> <p>ou, dans le cas de véhicules équipés de la fonction de démarrage KEYLESS-GO ou de la fonction KEYLESS-GO</p> <ul style="list-style-type: none"> <li>► Ouvrez la porte du conducteur. L'électronique de bord passe alors en position <b>0</b>. Cela correspond à « clé retirée ».</li> <li>► Ne redémarrez le moteur en aucun cas!</li> <li>► Prenez contact avec un atelier qualifié.</li> </ul>

**Charge de la batterie haute tension (véhicules hybrides rechargeables)****Consignes de sécurité importantes** **DANGER**

Le réseau de bord haute tension est sous haute tension. Si vous modifiez des composants du réseau de bord haute tension ou si vous touchez des composants endommagés, vous risquez de recevoir une décharge électrique. Lors d'un accident, les composants du réseau de bord haute tension peuvent également subir des dommages non visibles. Il y a danger de mort.

Ne touchez aucun composant haute tension après un accident et n'effectuez jamais de modifications sur le réseau de bord haute tension. Après un accident, faites remorquer le véhicule et faites contrôler le réseau de bord haute tension par un atelier qualifié.

 **ATTENTION**

En cas d'incendie du véhicule, la pression intérieure de la batterie haute tension peut dépasser une valeur critique. Dans ce cas, du gaz inflammable s'échappe par l'intermédiaire d'une vanne de dégazage située au niveau du soubassement. Le gaz peut s'enflammer. Il y a risque de blessure.

Quittez immédiatement la zone de danger. Délimitez un périmètre de sécurité suffisamment large autour de la zone de danger en respectant les prescriptions légales.

 **DANGER**

Si vous utilisez des prises secteur ou des adaptateurs posés de manière incorrecte ou des rallonges de câble ou matériel similaire non conformes pour brancher le câble de charge à une prise secteur, vous risquez de provoquer un incendie ou de recevoir une décharge électrique. Il y a danger de mort.



Pour éviter de prendre des risques, tenez compte des remarques suivantes :

- Ne branchez le câble de charge qu'à des prises secteur
  - qui ont été posées correctement et
  - qui ont été homologuées par un professionnel de l'électricité
- Pour des raisons de sécurité, utilisez uniquement des câbles de charge fournis avec le véhicule et agréés pour ce véhicule.
- N'utilisez pas de câble de charge endommagé.
- N'utilisez **pas** de :
  - rallonge de câble
  - tambour de câbles
  - prises multiples
- N'utilisez pas d'adaptateur de prise pour brancher le câble de charge à la prise secteur. Vous pouvez utiliser un adaptateur de prise pour brancher le câble de charge à la prise secteur uniquement si vous utilisez un adaptateur qui a été testé et homologué par le fabricant pour la charge de la batterie haute tension d'un véhicule électrique.
- Suivez impérativement les consignes de sécurité qui figurent dans la notice d'utilisation de l'adaptateur de prise.

#### DANGER

Si vous utilisez une boîte murale posée de manière incorrecte, un adaptateur, une rallonge de câble ou du matériel similaire non conformes pour brancher le câble de charge sur une boîte murale, vous risquez de provoquer un incendie ou de recevoir une décharge électrique. Il y a danger de mort.

Pour éviter de prendre des risques, tenez compte des remarques suivantes :

- Ne branchez le câble de charge que sur une boîte murale
  - qui a été posée correctement et
  - qui a été homologuée par un professionnel de l'électricité
- Pour des raisons de sécurité, utilisez uniquement des câbles de charge testés et homologués par le fabricant pour la charge de la batterie haute tension d'un véhicule électrique.
- N'utilisez pas de câbles de charge endommagés.
- N'utilisez pas de rallonge.
- N'utilisez pas d'adaptateurs.
- Suivez impérativement les consignes de sécurité qui figurent dans la notice d'utilisation de la boîte murale.

Le réseau de bord haute tension est sous haute tension.

- Ne manipulez pas les composants haute tension ou les câbles orange du réseau de bord haute tension.
- Ne touchez pas les composants haute tension ou les câbles orange du réseau de bord haute tension d'un véhicule accidenté.
- Ne touchez pas les composants ou les câbles orange endommagés du réseau de bord haute tension.
- Ne retirez pas les caches signalés par l'étiquette d'avertissement autocollante jaune qui recouvrent les composants du réseau de bord haute tension.

#### Remarques générales

##### Mode de fonctionnement

Le véhicule est équipé d'une batterie haute tension qui assure l'entraînement. La batterie haute tension accumule l'énergie nécessaire au fonctionnement du moteur électrique, puis la restitue.

Au démarrage, à l'accélération et pendant la marche, le moteur électrique consomme l'énergie accumulée dans la batterie haute tension.

En poussée, l'énergie cinétique du véhicule est récupérée, transformée en énergie électrique et accumulée dans la batterie haute tension.

La batterie haute tension peut être chargée de différentes manières :

- par récupération de l'énergie pendant la marche
- par le moteur thermique via le mode CHARGE pendant la marche
- par branchement stationnaire sur une prise secteur à l'aide du câble de charge correspondant
- par branchement stationnaire sur une boîte murale à l'aide du câble de charge correspondant
- par branchement stationnaire sur une borne de recharge à l'aide du câble de charge correspondant

La charge de la batterie haute tension est possible dans une plage de tension nominale allant de 100 V à 240 V.

### Températures extérieures basses ou élevées

#### Basses températures extérieures

Lorsque la température extérieure est très basse, la puissance maximale de la batterie haute tension peut être réduite. La batterie haute tension n'est alors plus en mesure de fournir la puissance électrique habituelle.

#### Hautes températures extérieures

Pour éviter que la batterie haute tension ne soit endommagée lorsque la température extérieure est très élevée, le véhicule réduit la puissance maximale de la batterie haute tension.

### Consommation d'énergie et autonomie électrique

L'autonomie électrique maximale est en règle générale réduite en cas de

- températures extérieures basses ou élevées
- fonctionnement du système de climatisation
- mise en marche de consommateurs électriques

En raison des caractéristiques physiques de la batterie haute tension, lorsque la température extérieure est basse et que le véhicule est immobilisé pendant une période prolongée sans chargement, il est possible que

- la puissance de la batterie diminue considérablement
- le temps de charge augmente

### Remarques sur l'entretien de la batterie

Évitez de stocker ou de transporter le véhicule en l'exposant à une température trop élevée ou trop basse pendant une période prolongée (lors d'un transport en conteneur, par exemple).

Si vous immobilisez le véhicule pendant une longue période, branchez-le à une alimentation électrique.

### Conditions d'utilisation

Tenez compte des remarques relatives aux exclusions et limitations de garantie figurant dans les documents de garantie légale et dans le carnet de maintenance.

### Maniement du câble de charge et de l'élément de commande du câble de charge

Ne laissez pas l'élément de commande du câble de charge (▷ page 170) pendre librement à une prise secteur. Sinon, un mauvais contact avec la prise secteur peut se produire et entraîner des dysfonctionnements lorsque le véhicule est en charge.

Pour que le câble de charge ne soit pas sollicité de manière incorrecte au niveau de l'élément de commande, tenez compte des remarques suivantes :

- Ne soulevez l'élément de commande ni par la fiche du câble de charge ni par la fiche secteur.
- Ne transportez pas l'élément de commande en le suspendant par la fiche du câble de charge ou la fiche secteur.

### Echauffement du câble de charge et de sa fiche

Respectez les « consignes de sécurité importantes » (▷ page 166).

Le câble de charge et sa fiche peuvent s'échauffer pendant le processus de charge.

Le câble de charge et sa fiche s'échauffent uniquement dans la limite des valeurs limites autorisées, si

- l'alimentation électrique du réseau électrique et le câble de charge sont en bon état
- les remarques relatives au maniement du câble de charge et de l'élément de commande sur le câble de charge sont respectées

Si le câble de charge ou la fiche du câble de charge s'échauffent trop fortement, faites contrôler l'alimentation électrique du réseau électrique.

### Dispositif de protection contre la sur-tension

**!** Les surtensions dans le secteur risquent d'endommager le véhicule. C'est pourquoi le véhicule est équipé d'un dispositif de protection contre les surtensions dans le secteur. En cas d'orages violents par exemple, ce dispositif de protection peut s'enclencher et déclencher le système de sécurité du bâtiment ainsi qu'une interruption du processus de charge. Ces fonctions permettent de protéger le véhicule. Lorsque le système de sécurité du bâtiment a été réactivé, le processus de charge reprend

automatiquement. Dans le cas d'une interruption du processus de charge sans déclenchement du système de sécurité du bâtiment, il peut s'écouler jusqu'à 10 minutes avant que le processus de charge reprenne automatiquement.

Après le déclenchement du système de sécurité du bâtiment, réactivez-le. Sinon, le processus de charge ne reprend pas.

### Informations générales sur le processus de charge

Respectez les « Consignes de sécurité importantes » (▷ page 166).

Le couvercle de la prise est déverrouillé ou verrouillé en même temps que le véhicule.

Le couvercle de la prise est situé dans le pare-chocs arrière, sur le côté droit du véhicule, sous le bloc optique arrière.

### Recharge de la batterie haute tension sur une prise secteur

#### Câble de charge pour les prises secteur

#### Consignes de sécurité importantes

**!** Utilisez le câble de charge uniquement pour charger la batterie haute tension. N'utilisez pas le câble de charge à d'autres fins. Sinon, il pourrait être endommagé.

Un câble de charge pour le raccordement à une prise secteur est fourni avec le véhicule. Utilisez uniquement le câble de charge fourni avec le véhicule ou un câble agréé pour ce véhicule.

**i** Si vous utilisez le câble de charge 12 A fourni pour charger la batterie haute tension,

- le temps de charge s'allonge fortement
- la consommation de courant augmente fortement

Chargez par conséquent dès que possible la batterie haute tension sur une borne de recharge (▷ page 174). C'est le seul moyen

d'obtenir la consommation d'énergie électrique certifiée.

- i** Le processus de charge peut varier d'un système d'alimentation électrique à l'autre. Par conséquent, tenez compte des indications données sur place.
- i** Pour réduire le temps de charge (charge avec 16 A), utilisez le câble de charge rapide conçu pour le chargement sur une boîte murale ou une borne de recharge. Vous pouvez également utiliser le câble de charge avec la fiche CE disponible en option.

Vous trouverez des informations sur la recharge sur une boîte murale à partir de la (> page 173).

Vous trouverez des informations sur la recharge sur une borne de recharge à partir de la (> page 174).

### Rangement du câble de charge

Vous pouvez ranger le câble de charge dans le sac fourni qui se trouve dans le coffre du véhicule et le fixer avec la bande velcro.

### Élément de commande du câble de charge

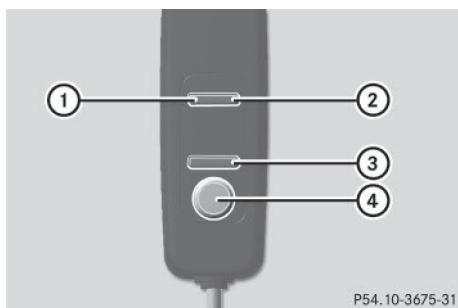

- ① Affichage du statut du courant alternatif
- ② Affichage du dispositif de contrôle et de protection
- ③ Affichage du courant de charge
- ④ Touche de réglage du courant de charge

L'allumage des affichages ① et ② intégrés au câble de charge a la signification suivante:

Affichage ①	
allumé en vert	Le raccordement au réseau électrique externe est correct. La batterie haute tension peut être chargée.
clignote en rouge	Un défaut a été détecté dans le réseau électrique externe. La batterie haute tension est de nouveau chargée dès que le signal de courant atteint des valeurs normales.
allumé en rouge	Un défaut est survenu. Vous devez débrancher le câble de charge de la prise secteur, puis le rebrancher.

Affichage ②	
allumé en vert	Aucun défaut n'est survenu. La batterie haute tension peut être chargée.
allumé en rouge	L'élément de commande est soumis à un courant non autorisé. La batterie haute tension ne peut pas être chargée.

- i** Vous trouverez des informations sur les problèmes lors du processus de charge sous (> page 175).

### Réglage du courant de charge maximal possible

#### ⚠ ATTENTION

Une charge électrique trop importante lors du processus de charge sur une prise secteur peut entraîner une surchauffe du réseau électrique externe. Il y a risque d'incendie.

Avant de recharger la batterie, contrôlez sur place quel est le courant de charge maximal autorisé. Le cas échéant, adressez-vous à un magasin spécialisé qualifié.

Si nécessaire, adaptez le réglage de votre véhicule.

**!** Un courant de charge excessif pourrait griller un fusible ou entraîner la surchauffe de l'alimentation électrique externe. Vérifier si l'alimentation électrique externe est compatible avec le courant de charge réglé. Au besoin, réduire le courant de charge réglé ou recourir à une autre prise électrique.

Vous pouvez limiter la valeur du courant de charge avec lequel la batterie haute tension doit être chargée. Cela permet de protéger le réseau électrique contre les surcharges. Vous pouvez effectuer cette limitation par le biais de l'élément de commande du câble de charge ou dans le menu de l'ordinateur de bord. Réglez le courant de charge maximal dans le menu de l'ordinateur de bord uniquement lorsqu'aucun réglage du courant de charge n'est disponible au niveau du câble de charge.

La valeur pré-réglée sur le véhicule correspond à la valeur de charge maximale.

La valeur pré-réglée au niveau du câble de charge équivaut au réglage minimal. Elle correspond au courant de charge minimal disponible fourni par le secteur. La valeur au niveau du câble de charge peut être augmentée et est décrite ci-après.

**i** La valeur du réglage maximal et la valeur de réglage peuvent varier en fonction du pays.

Avant de recharger la batterie haute tension, contrôlez quel est le courant de charge maximal autorisé pour la prise secteur correspondante.

► **Réglage:** appuyez sur la touche ④ autant de fois qu'il est nécessaire pour sélectionner le réglage souhaité ③ sur le visuel.

- 2 LED clignotent : réglage minimal
- Toutes les LED clignotent : réglage maximal

Lorsque, une fois la charge terminée, le câble de charge

- reste branché sur la prise secteur, la valeur réglée est reprise lors du processus de charge suivant
- est débranché de la prise secteur, le réglage effectué est annulé et le réglage minimal est repris lors du processus de charge suivant. Vous devez alors, si nécessaire, régler de nouveau la valeur du courant de charge maximal.

**i** Si le véhicule a besoin de plus de temps que d'habitude pour recharger la batterie haute tension, contrôlez les réglages du courant de charge maximal sur l'élément de commande du câble de charge ou dans le menu de l'ordinateur de bord.

### Voyant intégré à la prise du véhicule

L'allumage du voyant intégré à la prise du véhicule a la signification suivante :

Voyant	
clignote lentement en orange	La liaison entre le véhicule et la source de courant est établie avant la charge.
clignote lentement en vert	La batterie haute tension se recharge.
clignote rapidement en rouge	Un défaut est survenu lors de la charge.
allumé en orange	Le processus de charge de la batterie haute tension est interrompu temporairement (pause).
allumé en vert	La batterie haute tension est entièrement chargée.

**i** Si le voyant est éteint, déverrouillez ou verrouillez le véhicule avec la clé. Le voyant indique alors l'état actuel du processus de charge.

**i** Vous pouvez afficher l'état de charge de la batterie haute tension sur le visuel multifonction. Vous trouverez de plus amples informations dans le chapitre « Mode hybride rechargeable » (voir la notice d'utilisation numérique).

### Branchement du câble de charge

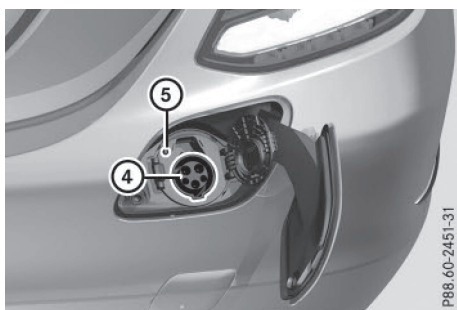
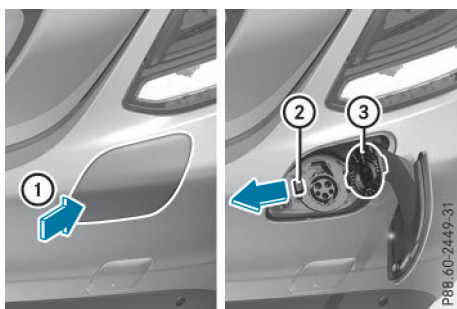

- ① Couvercle de la prise
- ② Verrou
- ③ Bouchon de la prise
- ④ Prise du véhicule
- ⑤ Voyant

- ▶ Mettez la boîte de vitesses sur **P**.
- ▶ Coupez le contact.
- ▶ Appuyez sur le couvercle de la prise ① (flèche).  
Le couvercle de la prise s'ouvre.

- ▶ Poussez le verrou ② vers la gauche.  
Le bouchon de la prise ③ est ouvert.
- ▶ Introduisez la fiche secteur jusqu'en butée dans la prise secteur.
- ▶ Introduisez la fiche du câble de charge jusqu'en butée dans la prise du véhicule ④.  
La batterie haute tension se recharge.  
Le voyant ⑤ intégré à la prise du véhicule ④ clignote lentement en vert.

**i** Il est impossible de déplacer le véhicule ou de démarrer le moteur pendant le processus de charge ou si le câble de charge est branché.

**i** En fonction de la température, le ventilateur et le système de refroidissement de la batterie peuvent se mettre en marche de manière audible pendant le processus de charge.

### Débranchement du câble de charge

La batterie est complètement chargée lorsque l'indicateur de charge sur le visuel multifonction a atteint 100 %.



Une fois que la batterie est complètement chargée :

- ▶ Déverrouillez le véhicule.  
Le voyant ⑤ intégré à la prise du véhicule ④ s'allume en vert.
- ▶ Maintenez le bouton ⑥ qui se trouve sur la fiche du câble de charge appuyé et retirez le câble de charge de la prise du véhicule.
- ▶ Fermez le bouchon de la prise ③.
- ▶ Refermez le couvercle de la prise ①.

- ▶ Débranchez le câble de charge de la prise secteur.
- ▶ Rangez le câble de charge en lieu sûr dans le véhicule (▷ page 170).

## Recharge de la batterie haute tension sur une boîte murale

### Remarques générales

Rechargez votre véhicule de préférence sur une boîte murale ou une borne de recharge.

En cas de recharge sur une boîte murale, utilisez le câble de charge rapide disponible en option. Le câble de charge se trouve dans un sac rangé dans le coffre.

Utilisez uniquement un câble de charge testé et homologué par le fabricant pour la charge de la batterie haute tension d'un véhicule électrique.

Respectez les « Consignes de sécurité importantes » (▷ page 166).

### Branchement du câble de charge

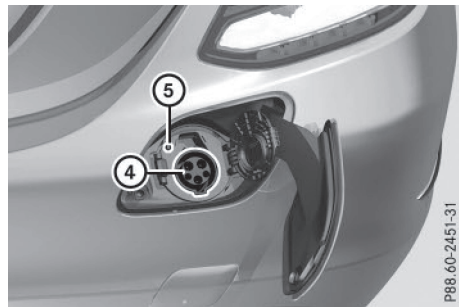
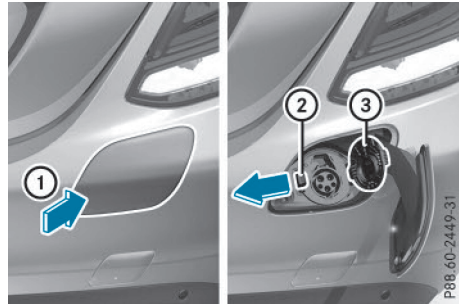

- ① Couvercle de la prise
- ② Verrou
- ③ Bouchon de la prise
- ④ Prise du véhicule
- ⑤ Voyant

- ▶ Mettez la boîte de vitesses sur **P**.
- ▶ Coupez le contact.
- ▶ Appuyez sur le couvercle de la prise ① (flèche).  
Le couvercle de la prise s'ouvre.
- ▶ Poussez le verrou ② vers la gauche.  
Le bouchon de la prise ③ est ouvert.
- ▶ Introduisez la fiche du câble de charge jusqu'en butée dans la prise du véhicule ④.  
La batterie haute tension se recharge.  
Le voyant ⑤ intégré à la prise du véhicule ④ clignote lentement en vert.

**i** Il est impossible de déplacer le véhicule ou de démarrer le moteur pendant le processus de charge ou si le câble de charge est branché.

**i** En fonction de la température, le ventilateur et le système de refroidissement de la batterie peuvent se mettre en marche de manière audible pendant le processus de charge.

instructions de l'exploitant de la borne de recharge sur place.

### Débranchement du câble de charge

La batterie est complètement chargée lorsque l'indicateur de charge sur le visuel multifonction a atteint 100 %.



Une fois que la batterie est complètement chargée :

- ▶ Déverrouillez le véhicule.  
Le voyant **5** intégré à la prise du véhicule **4** s'allume en vert.
- ▶ Maintenez le bouton **6** qui se trouve sur la fiche du câble de charge appuyé et retirez le câble de charge de la prise du véhicule.
- ▶ Fermez le bouchon de la prise **3**.
- ▶ Refermez le couvercle de la prise **1**.

### Recharge de la batterie haute tension sur une borne de recharge

Le raccordement du véhicule à une borne de recharge est identique au raccordement à une boîte murale. Lisez pour cela la section « Recharge de la batterie haute tension sur une boîte murale » (> page 173).

Vous devez activer les bornes de recharge sans communication de la charge avant le processus de charge. Vous pouvez le faire par le biais d'une carte RFID ou d'un appel téléphonique, par exemple. Suivez pour cela les



Problèmes lors du processus de charge	
Problèmes	Causes et conséquences possibles et ► Solutions
Vous ne pouvez pas ouvrir le couvercle de la prise.	Le couvercle de la prise n'est pas déverrouillé. ► Déverrouillez le véhicule (▷ page 101).
	La pile de la clé est déchargée. ► Ouvrez le véhicule manuellement avec la clé (▷ page 102). ► Déverrouillez le véhicule de manière centralisée de l'intérieur (▷ page 105).
	Le couvercle de la prise est déverrouillé, mais le mécanisme d'ouverture est coincé. ► Verrouillez et déverrouillez de nouveau le véhicule. Si le mécanisme d'ouverture reste coincé : ► Prenez contact avec un atelier qualifié.
La batterie haute tension ne se charge pas.	Un défaut est survenu lors de l'initialisation du processus de charge. ► Assurez-vous que le câble de charge est raccordé à la prise secteur. ► Retirez la fiche du câble de charge de la prise du véhicule, puis introduisez-la de nouveau dans la prise du véhicule. ► Si le défaut persiste, prenez contact avec un atelier qualifié.
La batterie haute tension ne se charge pas lors du processus de charge sur une prise secteur.	La prise secteur présente un défaut. ► Faites contrôler le fonctionnement de la prise secteur. ou ► Utilisez une autre prise secteur.
Vous ne pouvez pas retirer la fiche du câble de charge de la prise du véhicule.	L'attache qui se trouve sur la fiche du câble de charge est verrouillée. ► Maintenez le bouton qui se trouve sur la fiche du câble de charge appuyé. L'attache qui se trouve sur la prise du véhicule se déverrouille. ► Retirez la fiche du câble de charge de la prise du véhicule.
	L'attache qui se trouve sur la fiche du câble de charge est bloquée. ► Maintenez le bouton qui se trouve sur la fiche du câble de charge appuyé. ► Essayez de lever le blocage.

## Accès en ligne aux données du véhicule

### Généralités

#### ATTENTION

L'utilisation pendant la marche de systèmes d'information et d'appareils de communication intégrés détourne votre attention de la circulation. Vous risquez en outre de perdre le contrôle du véhicule. Il y a risque d'accident. Utilisez ces appareils uniquement lorsque les conditions de circulation le permettent. Si ce n'est pas le cas, arrêtez-vous en tenant compte des conditions de circulation et procédez aux entrées souhaitées lorsque le véhicule est à l'arrêt.

- i** **Utilisation dans le véhicule des systèmes d'information et appareils de communication intégrés :** tenez compte des dispositions légales en vigueur dans le pays où vous vous trouvez.

L'accès en ligne aux données du véhicule vous permet d'afficher des fonctions relatives à l'interrogation et à la configuration à distance de votre véhicule. Vous pouvez la consulter à partir de n'importe quel ordinateur connecté à Internet et de nombreux smartphones modernes.

Pour connaître l'adresse du site Internet correspondant, adressez-vous au Customer Assistance Center de Mercedes-Benz (Etats-Unis) au numéro **1-800-FOR-MERcedes (1-800-367-6372)**.

L'accès en ligne aux données du véhicule est lié à la durée des contrats de mbrace. Son utilisation requiert un accès actif au système d'appel d'urgence mbrace.

Pour pouvoir utiliser l'accès en ligne aux données du véhicule, vous devez accepter les conditions d'utilisation qui y sont indiquées.

Pour de plus amples informations sur les terminaux reconnus, les langues disponibles et la durée des contrats, adressez-vous à un point de service Mercedes-Benz.

Pour que vous puissiez afficher l'accès en ligne aux données du véhicule, le véhicule doit être connecté à Internet (▷ page 177).

### Remarques sur la protection des données

Tenez compte du fait que l'accès en ligne aux données du véhicule permet d'accéder à vos données.

- i** **Conservez ces données hors de portée de personnes non autorisées.**

Toute personne ayant accès aux informations mentionnées est en mesure d'utiliser les fonctions de l'accès en ligne aux données du véhicule.

- i** **Remarques relatives à la revente du véhicule ou à l'achat d'un véhicule d'occasion :**

- Si vous revendez le véhicule, vous êtes tenu d'effacer celui-ci de votre espace personnel de l'accès en ligne aux données du véhicule.
- Si vous avez acheté un véhicule d'occasion, il est possible que le propriétaire précédent ait encore accès à l'accès en ligne aux données du véhicule.

### Affichage des fonctions

L'accès en ligne aux données du véhicule vous permet d'accéder aux informations et aux fonctions de votre véhicule par l'intermédiaire de l'interrogation et de la configuration à distance.

Vous pouvez par exemple accéder aux fonctions suivantes :

- Affichage de l'état de charge actuel de la batterie haute tension
- Programmation de l'heure de départ
- Réglage ou activation de la fonction « Pré-climatisation avant l'heure de départ » (voir la notice d'utilisation numérique)

Vous trouverez des informations sur d'autres fonctions et des instructions d'utilisation

dans l'accès en ligne aux données du véhicule.

### Connexion du véhicule à Internet

**i** Cette fonction n'est pas disponible dans tous les pays et requiert un accès actif au système d'appel d'urgence mbrace.

Vous pouvez utiliser l'accès en ligne aux données du véhicule lorsque votre véhicule s'est connecté à Internet par l'intermédiaire du réseau de téléphonie mobile. Les données nécessaires sont transmises par radio. Le véhicule reconnaît automatiquement si une connexion à Internet est possible ou non. Vous ne devez effectuer aucun prééglage.

**i** Lorsque votre véhicule est stationné dans un garage souterrain, par exemple, la réception peut être limitée. La réception peut aussi être limitée dans les régions où la couverture du réseau est insuffisante.

un effort beaucoup plus important pour diriger et freiner le véhicule. Il y a risque d'accident.

Ne coupez pas le contact pendant la marche.

### **⚠** ATTENTION

Si vous laissez des enfants sans surveillance à l'intérieur du véhicule, ils pourraient mettre le véhicule en mouvement, par exemple en

- desserrant le frein de stationnement
- désengageant la position de stationnement **P** (véhicules équipés d'une boîte de vitesses automatique)
- démarrant le moteur

Ils pourraient en outre utiliser les équipements du véhicule et se coincer. Il y a risque d'accident et de blessure.

Lorsque vous quittez le véhicule, prenez toujours la clé avec vous et verrouillez le véhicule. Ne laissez jamais des enfants sans surveillance à l'intérieur du véhicule.

## Stationnement

### Consignes de sécurité importantes

#### **⚠** ATTENTION

Si des matières inflammables (des feuilles, de l'herbe ou des branches, par exemple) entrent en contact avec des pièces brûlantes du système d'échappement ou avec le flux des gaz d'échappement, elles peuvent s'enflammer. Il y a risque d'incendie.

Garez le véhicule de façon à ce qu'aucune matière inflammable n'entre en contact avec des pièces brûlantes du véhicule. Ne vous garez surtout pas sur des champs d'herbe sèche ou de chaume.

#### **⚠** ATTENTION

Si vous coupez le contact pendant la marche, certaines fonctions importantes pour la sécurité ne seront pas disponibles ou ne le seront que de manière limitée. Cela peut concerner la direction assistée et l'assistance de freinage, par exemple. Vous devez alors fournir

**!** Immobilisez toujours correctement le véhicule pour qu'il ne puisse pas se mettre à rouler. Sinon, vous risquez d'endommager le véhicule ou la chaîne cinématique du véhicule.

Pour que le véhicule soit correctement immobilisé, il faut que

- le frein de stationnement électrique soit serré
- la boîte de vitesses soit sur **P** et la clé retirée
- dans les montées ou les descentes, les roues avant soient braquées en direction du trottoir
- dans les montées ou les descentes, le véhicule vide soit immobilisé au niveau de l'essieu avant à l'aide d'une cale ou d'un objet similaire
- dans les montées ou les descentes, le véhicule chargé soit en outre immobilisé au niveau de l'essieu arrière à l'aide d'une cale ou d'un objet similaire

### Arrêt du moteur

#### Consignes de sécurité importantes

##### ATTENTION

Lorsque vous arrêtez le moteur, la boîte de vitesses passe au point mort **N**. Le véhicule peut se mettre à rouler. Il y a risque d'accident.

Après avoir arrêté le moteur, mettez la boîte de vitesses sur **P**. Le frein de stationnement vous permet d'immobiliser le véhicule à l'arrêt.

#### Informations figurant dans la notice d'utilisation numérique

Vous trouverez dans la notice d'utilisation numérique une description de la procédure d'arrêt du moteur.

### Frein de stationnement électrique

#### Remarques générales

##### ATTENTION

Si vous laissez des enfants sans surveillance à l'intérieur du véhicule, ils pourraient mettre le véhicule en mouvement, par exemple en

- desserrant le frein de stationnement
- désengageant la position de stationnement **P** (véhicules équipés d'une boîte de vitesses automatique)
- démarrant le moteur

Ils pourraient en outre utiliser les équipements du véhicule et se coincer. Il y a risque d'accident et de blessure.

Lorsque vous quittez le véhicule, prenez toujours la clé avec vous et verrouillez le véhicule. Ne laissez jamais des enfants sans surveillance à l'intérieur du véhicule.

Le fonctionnement du frein de stationnement électrique dépend de la tension du réseau de bord. Si la tension du réseau de bord est basse ou si le système présente un défaut, il peut arriver que le frein de stationnement desserré ne puisse pas être serré.

- ▶ Dans ce cas, arrêtez uniquement le véhicule sur un sol plat et immobilisez-le pour l'empêcher de se mettre à rouler.
- ▶ Mettez la boîte de vitesses automatique sur **P**.

Si la tension du réseau de bord est basse ou si le système présente un défaut, il peut arriver que le frein de stationnement serré ne puisse pas être desserré. Prenez contact avec un atelier qualifié.

Lorsque le moteur est arrêté, le frein de stationnement électrique effectue à intervalles réguliers un contrôle du fonctionnement. Les bruits générés lors de ce processus sont normaux.

#### Informations figurant dans la notice d'utilisation numérique

Vous trouverez dans la notice d'utilisation numérique des informations sur les thèmes suivants :

- Serrage et desserrage manuels
- Serrage automatique
- Desserrage automatique
- Freinage d'urgence

### Immobilisation du véhicule

Vous trouverez de plus amples informations dans la notice d'utilisation numérique.

## Recommandations pour la conduite

### Recommandations générales pour la conduite

#### Consignes de sécurité importantes

##### ATTENTION

Si vous coupez le contact pendant la marche, certaines fonctions importantes pour la sécurité ne seront pas disponibles ou ne le seront que de manière limitée. Cela peut concerner la direction assistée et l'assistance de freinage, par exemple. Vous devez alors fournir un effort beaucoup plus important pour diriger et freiner le véhicule. Il y a risque d'accident.

Ne coupez pas le contact pendant la marche.

##### ATTENTION

L'utilisation pendant la marche d'appareils de communication mobile détourne votre attention de la circulation. Vous risquez en outre de perdre le contrôle du véhicule. Il y a risque d'accident.

Utilisez ces appareils uniquement lorsque le véhicule est à l'arrêt.

Tenez compte des dispositions légales en vigueur dans le pays dans lequel vous conduisez. Dans certaines circonscriptions judiciaires, la loi interdit l'utilisation d'un téléphone portable au volant.

Si vous téléphonez alors que vous conduisez, utilisez toujours le dispositif mains libres. Utilisez le téléphone uniquement lorsque les conditions de circulation le permettent. Si vous ne pouvez pas vous en assurer, arrêtez-vous en tenant compte des conditions de circulation avant d'utiliser le téléphone.

N'oubliez pas que votre véhicule parcourt 44 ft (près de 14 m) par seconde lorsque vous roulez à 30 mph (environ 50 km/h) seulement.

## Conduite économique

Pour réaliser des économies de carburant, tenez compte des remarques suivantes :

- ▶ Les pneus doivent toujours être gonflés à la pression recommandée.
- ▶ Ne transportez pas de charges inutiles.
- ▶ Déposez le système de portage monté sur le toit lorsque vous n'en avez plus besoin.
- ▶ Faites chauffer le moteur à faible régime.
- ▶ Évitez les accélérations et les freinages fréquents.
- ▶ Faites effectuer tous les travaux de maintenance aux échéances qui figurent dans le carnet de maintenance ou qui sont spécifiées par l'indicateur d'intervalles de maintenance.

La consommation de carburant augmente lorsque vous roulez par temps froid, dans les encombrements, lors de trajets courts et en montagne.

## Alcool au volant

##### ATTENTION

Il est extrêmement dangereux de prendre le volant après avoir consommé de l'alcool et/ou de la drogue. De petites quantités d'alcool ou de drogue suffisent pour modifier vos réflexes, votre perception et votre jugement. La probabilité d'un accident grave, voire mortel, augmente considérablement lorsque vous conduisez après avoir bu de l'alcool ou pris de la drogue.

Ne buvez pas d'alcool et ne prenez pas de drogue lorsque vous conduisez et ne laissez jamais le volant à quelqu'un qui a consommé de l'alcool ou de la drogue.

## Contrôle des gaz d'échappement

##### ATTENTION

Les moteurs thermiques dégagent des gaz d'échappement toxiques, tels que du monoxyde de carbone. L'inhalation de ces gaz entraîne des intoxications. Il y a danger de

mort. Par conséquent, ne laissez jamais tourner le moteur dans un local fermé sans aération suffisante.

Certains systèmes du moteur ont pour fonction de maintenir le taux de particules toxiques contenues dans les gaz d'échappement dans les limites fixées par la loi.

Ces systèmes ne fonctionnent de manière optimale que s'ils sont parfaitement entretenus conformément aux directives du constructeur. Par conséquent, tous les travaux sur le moteur doivent uniquement être confiés à des techniciens Mercedes-Benz qualifiés et agréés.

Les réglages du moteur ne doivent en aucun cas être modifiés. En outre, tous les travaux de maintenance spécifiques doivent être effectués à intervalles réguliers et dans le respect des directives de maintenance Mercedes-Benz. Vous trouverez des informations plus détaillées dans le carnet de maintenance.

### Affichage ECO

Vous trouverez de plus amples informations dans la notice d'utilisation numérique.

### Freins

#### Consignes de sécurité importantes

##### ATTENTION

Si vous descendez les rapports pour augmenter l'effet de frein moteur alors que vous roulez sur une chaussée glissante, les roues motrices pourraient perdre leur adhérence. Le risque d'accident et de blessure augmente. Sur chaussée glissante, ne descendez pas les rapports pour augmenter l'effet de frein moteur.

### Conduite en descente

Vous trouverez de plus amples informations dans la notice d'utilisation numérique.

### Sollicitation des freins

##### ATTENTION

Si vous laissez le pied reposer sur la pédale de frein pendant la marche, le système de freinage risque de surchauffer. Il en résulte un allongement de la distance de freinage et le système de freinage peut tomber en panne. Il y a risque d'accident.

N'utilisez jamais la pédale de frein comme repose-pieds. Pendant la marche, n'appuyez pas simultanément sur la pédale de frein et la pédale d'accélérateur.

Vous trouverez de plus amples informations dans la notice d'utilisation numérique.

### Trajet sur route mouillée

Vous trouverez de plus amples informations dans la notice d'utilisation numérique.

### Effet de freinage limité sur les routes salées

Vous trouverez de plus amples informations dans la notice d'utilisation numérique.

### Maintenance des freins

Vous trouverez de plus amples informations dans la notice d'utilisation numérique.

### Système de freinage haute performance et de freinage céramique (véhicules Mercedes-AMG)

Vous trouverez de plus amples informations dans la notice d'utilisation numérique.

**Conduite sur route mouillée****Informations figurant dans la notice d'utilisation numérique**

Vous trouverez dans la notice d'utilisation numérique des informations sur les thèmes suivants :

- Aquaplanage
- Traversée de portions de route inondées

**Conduite en hiver****⚠ ATTENTION**

Si vous descendez les rapports pour augmenter l'effet de frein moteur alors que vous roulez sur une chaussée glissante, les roues motrices pourraient perdre leur adhérence. Le risque d'accident et de blessure augmente. Sur chaussée glissante, ne descendez pas les rapports pour augmenter l'effet de frein moteur.

**⚠ DANGER**

Si les sorties d'échappement sont bouchées ou qu'une aération suffisante est impossible, des gaz d'échappement toxiques, en particulier du monoxyde de carbone, peuvent pénétrer à l'intérieur du véhicule. C'est le cas, par exemple, si le véhicule reste bloqué dans la neige. Il y a danger de mort.

Si vous devez laisser tourner le moteur ou le chauffage additionnel, veillez à ce que les sorties d'échappement et la zone autour du véhicule soient toujours débarrassées de tout dépôt de neige. Pour garantir une entrée d'air frais suffisante, ouvrez une vitre du côté du véhicule qui n'est pas exposé au vent.

Vous trouverez de plus amples informations dans la notice d'utilisation numérique.

**Systèmes d'aide à la conduite****Mercedes-Benz Intelligent Drive**

Mercedes-Benz Intelligent Drive rassemble toute une série de systèmes innovants d'aide à la conduite et de sécurité qui permettent d'augmenter le confort du conducteur et de l'assister dans les situations critiques. Avec ces systèmes intelligents adaptés les uns aux autres, Mercedes-Benz pose de nouveaux jalons dans le domaine de la conduite autonome.

Mercedes-Benz Intelligent Drive regroupe tous les éléments de sécurité active et passive dans un système élaboré afin de tout mettre en œuvre pour la sécurité des occupants du véhicule ainsi que celle des autres usagers.

Pour de plus amples informations sur les systèmes de sécurité active, voir (▷ page 83).

**TEMPOMAT****Remarques générales**

Le TEMPOMAT maintient la vitesse du véhicule à la valeur que vous avez réglée. Il freine le véhicule automatiquement pour que la vitesse réglée ne soit pas dépassée. Dans les descentes longues et à forte déclivité, vous devez engager à temps un rapport inférieur. Tenez-en compte en particulier lorsque le véhicule est chargé. Vous exploitez ainsi l'effet de frein moteur. Ce faisant, vous délestez le système de freinage et évitez une surchauffe ainsi qu'une usure rapide des freins. Activez le TEMPOMAT uniquement si vous pouvez rouler à vitesse constante pendant un certain temps. Vous pouvez régler n'importe quelle vitesse supérieure à 20 mph (30 km/h).

**Consignes de sécurité importantes**

Le TEMPOMAT n'est pas en mesure de diminuer le risque d'accident résultant d'une conduite inadaptée ni d'annuler les lois de la phy-

sique. Le TEMPOMAT ne peut pas tenir compte des conditions routières et météorologiques ni des conditions de circulation. Le TEMPOMAT est uniquement un système d'aide. C'est vous qui êtes responsable de la distance de sécurité, de la vitesse du véhicule, de l'opportunité de son freinage et du maintien de la voie.

N'utilisez pas le TEMPOMAT

- lorsque les conditions de circulation ne permettent pas de rouler à vitesse constante (circulation dense ou routes sinueuses, par exemple)
- sur route glissante. Les roues motrices peuvent perdre leur adhérence lors d'un freinage ou d'une accélération et votre véhicule risque de dérapier.
- lorsque les conditions de visibilité sont mauvaises (en cas de brouillard, de forte pluie ou de chutes de neige, par exemple).

En cas de changement de conducteur, attirez son attention sur la vitesse mémorisée.

- ❗ La vitesse affichée sur le tachymètre peut être légèrement différente de celle que vous avez mémorisée.

#### ATTENTION

Si vous rappelez la vitesse mémorisée et que celle-ci diffère de la vitesse actuelle, le véhicule accélère ou freine. Si vous ne connaissez pas la vitesse mémorisée, le véhicule peut accélérer ou freiner de manière inopinée. Il y a risque d'accident.

Tenez compte des conditions de circulation avant de rappeler la vitesse mémorisée. Si vous ne connaissez pas la vitesse mémorisée, mémorisez de nouveau la vitesse souhaitée.

### Manette du TEMPOMAT

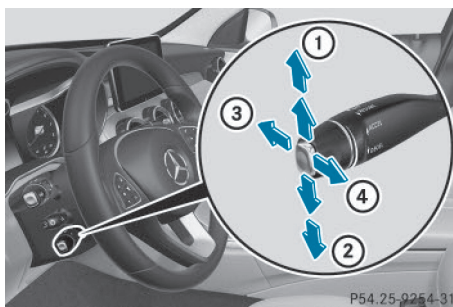

- ① Activation ou augmentation de la vitesse
- ② Activation ou réduction de la vitesse
- ③ Désactivation du TEMPOMAT
- ④ Activation avec la vitesse actuelle ou la dernière vitesse mémorisée

Lorsque vous activez le TEMPOMAT, la vitesse mémorisée apparaît pendant 5 secondes sur le visuel multifonction. En outre, le symbole  apparaît sur le visuel multifonction.

**Segments du tachymètre :** lorsque le TEMPOMAT est activé, les segments compris entre la vitesse mémorisée et la vitesse maximale s'allument.

### Informations figurant dans la notice d'utilisation numérique

Vous trouverez dans la notice d'utilisation numérique des informations sur les thèmes suivants :

- Mémorisation et maintien de la vitesse actuelle
- Mémorisation de la vitesse actuelle ou rappel de la dernière vitesse mémorisée
- Réglage de la vitesse
- Désactivation du TEMPOMAT



**DISTRONIC PLUS****Remarques générales**

Le DISTRONIC PLUS régule la vitesse et vous aide de façon automatique à maintenir la distance de sécurité par rapport au véhicule qui précède. La détection des véhicules s'effectue à l'aide du système de capteurs radar. Le DISTRONIC PLUS freine le véhicule automatiquement pour que la vitesse réglée ne soit pas dépassée.

Dans les descentes longues et à forte déclivité, vous devez engager à temps un rapport inférieur. Tenez-en compte en particulier lorsque le véhicule est chargé. Vous exploitez ainsi l'effet de frein moteur. Ce faisant, vous délestez le système de freinage et évitez une surchauffe ainsi qu'une usure rapide des freins.

Si le DISTRONIC PLUS détecte un risque de collision, vous êtes averti par un signal optique et sonore. Sans votre intervention, le DISTRONIC PLUS ne peut pas empêcher une collision. Dans ce cas, un signal d'alerte périodique retentit et le voyant d'alerte de distance qui se trouve sur le combiné d'instruments s'allume. Freinez immédiatement afin d'augmenter la distance par rapport au véhicule qui précède ou évitez l'obstacle, dans la mesure où vous pouvez le faire sans danger.

Le DISTRONIC PLUS fonctionne entre 0 mph (0 km/h) et 120 mph (200 km/h).

N'utilisez pas le DISTRONIC PLUS sur une route dont la déclivité est importante (montée ou descente).

Le DISTRONIC PLUS émet des ondes radar et peut donc s'apparenter aux radars utilisés par les autorités. En cas de questions, vous pouvez montrer le chapitre correspondant de la notice d'utilisation.

**i** Uniquement pour les Etats-Unis : cet appareil a été homologué par la FCC comme système radar pour véhicules automobiles. Le système de capteurs radar est conçu uniquement pour une utilisation

avec les systèmes radar montés dans les voitures particulières. Le retrait de l'appareil ainsi que toute intervention ou modification sur celui-ci entraînent la déchéance de vos droits résultant de la garantie contractuelle et ne sont pas autorisés par la FCC. Ne procédez à aucune intervention sur l'appareil.

Les modifications non autorisées effectuées sur cet appareil peuvent entraîner le retrait de l'autorisation d'utilisation de l'appareil.

**i** Uniquement pour le Canada : cet appareil est conforme aux dispositions CNR 210 d'Industrie Canada. Son utilisation est soumise aux 2 conditions suivantes :

- 1) Cet appareil ne doit pas être une source de perturbations nuisibles.
- 2) Cet appareil doit pouvoir supporter les perturbations captées, notamment celles qui pourraient causer des fonctionnements indésirables.

Le retrait de l'appareil ainsi que toute intervention ou modification entraînent la déchéance des droits résultant de la garantie contractuelle et ne sont pas autorisés. Ne procédez à aucune intervention sur l'appareil.

Les modifications non autorisées effectuées sur cet appareil peuvent entraîner le retrait de l'autorisation d'utilisation de l'appareil.

**Consignes de sécurité importantes****⚠ ATTENTION**

Le DISTRONIC PLUS ne tient pas compte

- des personnes et des animaux
- des obstacles fixes sur la chaussée (véhicules arrêtés ou en stationnement, par exemple)
- des véhicules qui circulent en sens inverse ou sur une voie transversale

Dans ces situations, le DISTRONIC PLUS ne peut donc pas vous avertir ni intervenir. Il y a risque d'accident.

Soyez toujours attentif aux conditions de circulation et prêt à freiner.

#### ATTENTION

Le DISTRONIC PLUS n'est pas toujours en mesure de détecter les autres usagers, ni d'analyser avec précision les situations complexes.

Dans ce cas, le DISTRONIC PLUS peut

- émettre une alerte à tort et freiner le véhicule
- ne pas vous avertir ou ne pas intervenir
- accélérer ou freiner inopinément

Il y a risque d'accident.

Soyez toujours attentif et prêt à freiner lorsque vous conduisez, notamment lorsque le DISTRONIC PLUS vous avertit.

#### ATTENTION

Le DISTRONIC PLUS freine votre véhicule avec une décélération pouvant atteindre 50 % de la décélération maximale possible. Si cette décélération n'est pas suffisante, le DISTRONIC PLUS vous avertit par un signal optique et sonore. Il y a risque d'accident.

Dans ce cas, freinez de vous-même, indépendamment du système, et essayez de contourner les obstacles.

**!** Lorsque le DISTRONIC PLUS ou la fonction HOLD sont activés, le véhicule freine automatiquement dans certaines situations.

Pour éviter d'endommager le véhicule, désactivez le DISTRONIC PLUS et la fonction HOLD dans les situations suivantes ou similaires :

- en cas de remorquage
- lors du passage dans une station de lavage automatique

Le DISTRONIC PLUS n'est pas en mesure de diminuer le risque d'accident résultant d'une

conduite inadaptée ni d'annuler les lois de la physique. Le DISTRONIC PLUS ne peut pas tenir compte des conditions routières et météorologiques ni des conditions de circulation. Le DISTRONIC PLUS est uniquement un système d'aide. C'est vous qui êtes responsable de la distance de sécurité, de la vitesse du véhicule, de l'opportunité de son freinage et du maintien de la voie.

N'utilisez pas le DISTRONIC PLUS

- lorsque les conditions de circulation ne permettent pas de rouler à vitesse constante (circulation dense ou routes sinueuses, par exemple)
- sur route glissante. Les roues motrices peuvent perdre leur adhérence lors d'un freinage ou d'une accélération et votre véhicule risque de dérapier.
- lorsque les conditions de visibilité sont mauvaises (en cas de brouillard, de forte pluie ou de chutes de neige, par exemple)

Il peut arriver que le DISTRONIC PLUS ne détecte pas les véhicules de largeur réduite, tels que les motos ou les véhicules qui suivent une trajectoire décalée.

La détection peut notamment être limitée

- lorsque les capteurs sont encrassés ou masqués
- en cas de chute de neige ou de forte pluie
- en cas de perturbation par d'autres sources radar
- en cas de forte réflexion radar, par exemple dans les parkings couverts

Si le DISTRONIC PLUS ne détecte plus le véhicule qui précède, il peut accélérer le véhicule de manière inopinée pour atteindre la vitesse mémorisée.

Cette vitesse peut

- être trop élevée si vous roulez sur une bretelle ou une voie de décélération
- être si élevée que vous doublez des véhicules roulant sur la voie de gauche alors

- que vous vous trouvez sur la voie de droite (pays avec circulation à droite)
- être si élevée que vous doublez des véhicules roulant sur la voie de droite alors que vous vous trouvez sur la voie de gauche (pays avec circulation à gauche)
- En cas de changement de conducteur, attirez son attention sur la vitesse mémorisée.

### Manette du TEMPOMAT

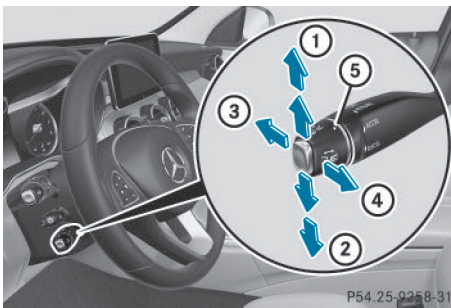

- ① Activation ou augmentation de la vitesse
- ② Activation ou réduction de la vitesse
- ③ Désactivation du DISTRONIC PLUS
- ④ Activation avec la vitesse actuelle ou la dernière vitesse mémorisée
- ⑤ Réglage de la distance de consigne

### Activation du DISTRONIC PLUS

#### Conditions d'activation

Pour pouvoir activer le DISTRONIC PLUS, les conditions suivantes doivent être remplies :

- Le moteur doit tourner. Le cas échéant, il peut s'écouler jusqu'à 2 minutes après le démarrage du véhicule avant que le DISTRONIC PLUS soit opérationnel.
- Le frein de stationnement électrique doit être desserré.
- L'ESP® doit être activé, mais ne doit pas intervenir.
- L'aide active au stationnement ne doit pas être activée.
- La boîte de vitesses doit se trouver sur **D**.

- La porte du conducteur doit être fermée lorsque vous passez de la position **P** à **D** ou bien vous devez avoir bouclé votre ceinture de sécurité.
- La porte du passager et les portes arrière doivent être fermées.

#### Activation

- Tirez brièvement la manette du TEMPOMAT vers vous ④ ou actionnez-la vers le haut ① ou vers le bas ②.  
Le DISTRONIC PLUS est activé.

- **Réglage de la vitesse par paliers de 1 mph (paliers de 1 km/h) :** actionnez brièvement la manette du TEMPOMAT jusqu'au point de résistance vers le haut ① pour augmenter la vitesse ou vers le bas ② pour la diminuer.  
La dernière vitesse mémorisée augmente ou diminue à chaque fois que vous actionnez la manette du TEMPOMAT vers le haut ou vers le bas.

ou

- **Réglage de la vitesse par paliers de 5 mph (paliers de 10 km/h) :** actionnez brièvement la manette du TEMPOMAT au-delà du point de résistance vers le haut ① pour augmenter la vitesse ou vers le bas ② pour la diminuer.  
La dernière vitesse mémorisée augmente ou diminue à chaque fois que vous actionnez la manette du TEMPOMAT vers le haut ou vers le bas.

- Retirez le pied de la pédale d'accélérateur. Votre véhicule adapte sa vitesse à celle du véhicule qui précède, sans dépasser la vitesse souhaitée et mémorisée.

- ❗ Si vous ne relâchez pas complètement la pédale d'accélérateur, le message **DISTRONIC PLUS inactif** apparaît sur le visuel multifonction. La distance par rapport à un véhicule plus lent qui précède ne sera pas maintenue. Le véhicule roule à la vitesse déterminée par la position de la pédale d'accélérateur.

Vous pouvez activer le DISTRONIC PLUS même lorsque le véhicule est à l'arrêt. La vitesse peut être réglée au minimum sur 20 mph (30 km/h).

- ▶ Tirez brièvement la manette du TEMPOMAT vers vous ④ ou actionnez-la vers le haut ① ou vers le bas ②.  
Le DISTRONIC PLUS est activé.

#### Activation avec la vitesse actuelle ou la dernière vitesse mémorisée

##### ATTENTION

Si vous rappelez la vitesse mémorisée et que celle-ci diffère de la vitesse actuelle, le véhicule accélère ou freine. Si vous ne connaissez pas la vitesse mémorisée, le véhicule peut accélérer ou freiner de manière inopinée. Il y a risque d'accident.

Tenez compte des conditions de circulation avant de rappeler la vitesse mémorisée. Si vous ne connaissez pas la vitesse mémorisée, mémorisez de nouveau la vitesse souhaitée.

- ▶ Tirez brièvement la manette du TEMPOMAT vers vous ④.
- ▶ Retirez le pied de la pédale d'accélérateur. Le DISTRONIC PLUS est activé et reprend la vitesse actuelle du véhicule s'il s'agit de la première activation ou régule la vitesse en fonction de la dernière valeur mémorisée.

#### Conduite avec le DISTRONIC PLUS

##### Démarrage et conduite

- ▶ **Si vous souhaitez démarrer avec le DISTRONIC PLUS:** retirez le pied de la pédale de frein.
- ▶ Tirez brièvement la manette du TEMPOMAT vers vous ④.  
ou
- ▶ Appuyez brièvement sur la pédale d'accélérateur.  
Votre véhicule démarre et adapte sa vitesse à celle du véhicule qui précède. Si aucun véhicule qui précède n'est détecté,

votre véhicule accélère pour atteindre la vitesse mémorisée.

- ❗ Le véhicule peut également se mettre à rouler lorsqu'il se trouve devant un obstacle non détecté ou qu'il est décalé par rapport à un autre véhicule. Le véhicule ne freine alors pas automatiquement. Il y a risque d'accident. Soyez toujours prêt à freiner.

Lorsqu'aucun véhicule ne vous précède, le DISTRONIC PLUS se comporte comme le TEMPOMAT.

Si le DISTRONIC PLUS constate que le véhicule qui précède roule plus lentement, il freine votre véhicule. Il maintient ainsi la distance à la valeur réglée.

Si le DISTRONIC PLUS constate que le véhicule qui précède roule plus vite, il accélère votre véhicule. Le véhicule accélère alors au maximum jusqu'à la vitesse mémorisée.

##### Sélection du programme de conduite

Si vous avez sélectionné le programme de conduite **S** ou **S+**, le DISTRONIC PLUS vous aide à adopter un style de conduite sportif (> page 162). L'accélération derrière un véhicule qui vous précède ou pour atteindre la vitesse mémorisée est alors sensiblement plus dynamique. Si vous avez sélectionné le programme de conduite **C** ou **E**, le véhicule accélère plus doucement. Ce réglage est recommandé lorsque vous roulez dans les encombrements.

##### Changement de file

Si vous changez de file pour rouler sur la voie de dépassement, le DISTRONIC PLUS vous assiste lorsque

- vous roulez à plus de 45 mph (70 km/h)
- vous allumez les clignotants correspondants
- le DISTRONIC PLUS ne détecte à ce moment-là aucun risque de collision

Si ces conditions sont réunies, le véhicule accélère. Si le changement de file dure trop longtemps ou si la distance par rapport au

véhicule qui précède devient insuffisante, le processus d'accélération est interrompu.

- ❗ Lors d'un changement de file, le DISTRONIC PLUS surveille la voie de gauche sur les véhicules avec direction à gauche et la voie de droite sur les véhicules avec direction à droite.

### Arrêt du véhicule

#### ⚠ ATTENTION

Lorsque vous quittez le véhicule alors que celui-ci est freiné uniquement par le DISTRONIC PLUS, il peut se mettre à rouler si

- le système ou l'alimentation électrique présentent un défaut
- le DISTRONIC PLUS est désactivé avec la manette du TEMPOMAT, par exemple par un occupant ou de l'extérieur du véhicule
- une intervention est effectuée au niveau du système électrique dans le compartiment moteur ou au niveau de la batterie ou des fusibles
- vous débranchez la batterie
- la pédale d'accélérateur est actionnée, par exemple par un occupant du véhicule

Il y a risque d'accident.

Avant de quitter le véhicule, désactivez toujours le DISTRONIC PLUS et immobilisez le véhicule pour qu'il ne puisse pas se mettre à rouler.

Pour de plus amples informations sur la désactivation du DISTRONIC PLUS, voir (▷ page 187).

Si le DISTRONIC PLUS constate que le véhicule qui précède s'arrête, il freine votre véhicule jusqu'à l'arrêt.

Votre véhicule est maintenu à l'arrêt sans que vous ayez à appuyer sur la pédale de frein.

- ❗ Au bout d'un certain temps, votre véhicule est immobilisé par le frein de stationnement électrique afin de soulager le frein de service.

- ❗ En fonction de la distance de consigne réglée, votre véhicule s'arrête à une distance appropriée du véhicule qui précède. La distance de consigne se règle avec la molette incorporée à la manette du TEMPOMAT.

La boîte de vitesses passe automatiquement sur **P** si le DISTRONIC PLUS est activé et si

- la ceinture de sécurité côté conducteur n'est pas bouclée et la porte du conducteur est ouverte
- le moteur est coupé, sauf s'il est arrêté par la fonction ECO de démarrage et d'arrêt automatiques du moteur

Le frein de stationnement électrique est serré automatiquement si le DISTRONIC PLUS est activé alors que le véhicule est à l'arrêt et si

- un défaut survient dans le système
- l'alimentation électrique est insuffisante

En cas de défaut, la boîte de vitesses peut en outre passer automatiquement sur **P**.

### Informations figurant dans la notice d'utilisation numérique

Vous trouverez dans la notice d'utilisation numérique des informations sur les thèmes suivants :

- Réglage de la vitesse
- Réglage de la distance de consigne
- Affichage du DISTRONIC PLUS sur le combiné d'instruments

### Désactivation du DISTRONIC PLUS

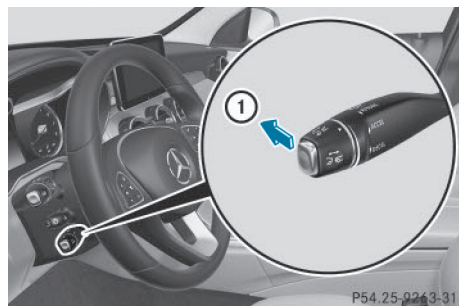

Vous pouvez désactiver le DISTRONIC PLUS de plusieurs façons :

► Actionnez brièvement la manette du TEMPOMAT vers l'avant ①.

ou

► Freinez, sauf si le véhicule est à l'arrêt.

Lorsque vous désactivez le DISTRONIC PLUS, l'affichage **DISTRONIC PLUS désactivé** apparaît pendant 5 secondes environ sur le visuel multifonction.

**i** La dernière vitesse réglée reste mémorisée jusqu'à ce que vous coupez le moteur.

**i** Vous ne pouvez pas désactiver le DISTRONIC PLUS en appuyant sur la pédale d'accélérateur.

Le DISTRONIC PLUS se désactive automatiquement si

- vous serrez le frein de stationnement électrique ou si celui-ci immobilise automatiquement le véhicule
- l'ESP® entre en action ou que vous le désactivez
- la boîte de vitesses se trouve sur **P**, **R** ou **N**
- vous tirez la manette du TEMPOMAT vers vous pour démarrer alors que la porte du passager ou l'une des portes arrière est ouverte
- le véhicule a dérapé
- vous activez l'aide active au stationnement

Un signal sonore retentit au moment où le DISTRONIC PLUS se désactive. Le message **DISTRONIC PLUS désactivé** apparaît pendant 5 secondes environ sur le visuel multifonction.

### Recommandations pour la conduite avec le DISTRONIC PLUS

#### Remarques générales

Soyez particulièrement vigilant dans les situations suivantes :

- Virages, entrées et sorties de virage
- Trajectoires décalées

- Changement de voie d'un autre véhicule
- Véhicules de largeur réduite
- Obstacles et véhicules à l'arrêt
- Véhicules circulant sur les voies transversales

Dans ces situations, freinez si nécessaire. Le DISTRONIC PLUS est alors désactivé.

#### Virages, entrées et sorties de virage

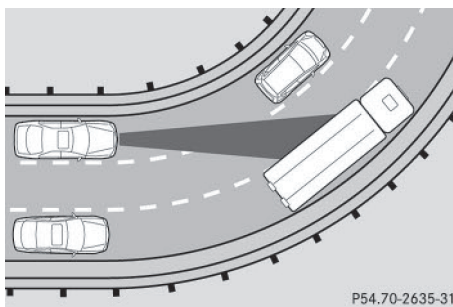

Dans les virages, le DISTRONIC PLUS ne peut détecter les véhicules que de façon limitée. Il peut alors freiner le véhicule inopinément ou avec retard.

#### Trajectoires décalées

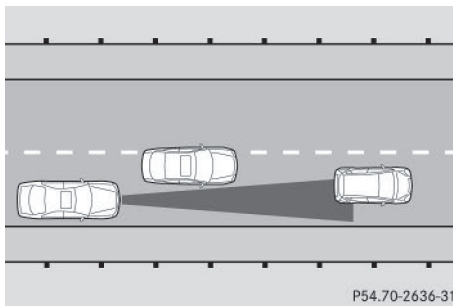

Le DISTRONIC PLUS peut ne pas détecter les véhicules dont la trajectoire est décalée. Dans ce cas, la distance par rapport au véhicule qui précède sera trop faible.

**Changement de voie d'un autre véhicule**

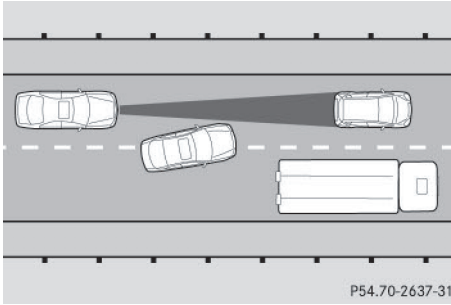

P54.70-2637-31

Le DISTRONIC PLUS ne détecte pas immédiatement les véhicules qui changent de voie. La distance par rapport au véhicule qui change de voie sera trop faible.

**Véhicules de largeur réduite**

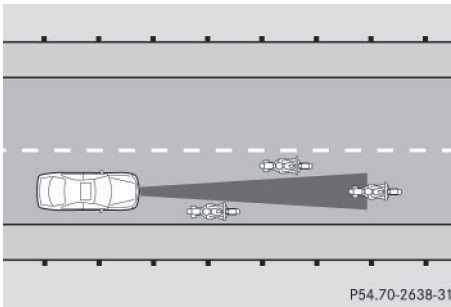

P54.70-2638-31

Le DISTRONIC PLUS ne détecte pas les véhicules qui se trouvent sur les bords de la voie empruntée en raison de leur largeur réduite. Dans ce cas, la distance par rapport au véhicule qui précède sera trop faible.

**Obstacles et véhicules à l'arrêt**

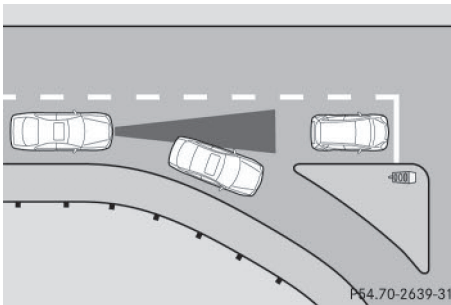

P54.70-2639-31

Le DISTRONIC PLUS ne freine pas en présence d'obstacles ou de véhicules à l'arrêt. Lorsque, par exemple, le véhicule détecté tourne et qu'un obstacle ou un véhicule à l'arrêt se présente, le DISTRONIC PLUS ne freine pas.

**Véhicules circulant sur les voies transversales**

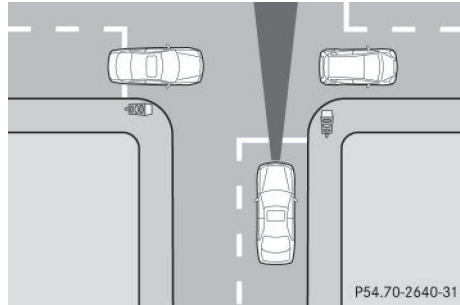

P54.70-2640-31

Le DISTRONIC PLUS peut détecter à tort des véhicules qui circulent sur les voies transversales. Si vous activez par exemple le DISTRONIC PLUS à un feu rouge donnant sur un croisement, votre véhicule peut démarrer de façon intempestive.

**DISTRONIC PLUS avec direction active et Stop&Go Pilot**

**Remarques générales**

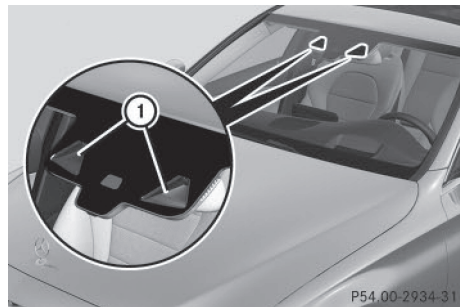

P54.00-2934-31

Le DISTRONIC PLUS avec direction active et Stop&Go Pilot vous aide à conduire au milieu de la voie par de légers braquages dans une plage de vitesse entre 0 et 125 mph (0 et 200 km/h).

Il surveille la zone située devant votre véhicule à l'aide d'une caméra multifonction ① fixée en haut du pare-brise.

Entre 0 et 37 mph (0 et 60 km/h), le Stop&Go Pilot s'oriente sur le véhicule qui précède tout en tenant compte des lignes qui bordent la voie de circulation, par exemple dans les encombrements.

Au-dessus de 37 mph (60 km/h), la direction active s'oriente sur les marquages assez visibles pour être détectés (à gauche et à droite) ou sur le véhicule qui précède si cela n'est pas possible.

Lorsque ces conditions ne sont pas remplies, la direction active et le Stop&Go Pilot n'offrent aucune aide.

Pour que la fonction soit disponible, le DISTRONIC PLUS doit être activé.

### Consignes de sécurité importantes

Le DISTRONIC PLUS avec direction active et Stop&Go Pilot n'est pas en mesure de diminuer le risque d'accident résultant d'une conduite inadaptée ni d'annuler les lois de la physique. Il ne peut pas tenir compte des conditions routières et météorologiques du moment ni des conditions de circulation. Le DISTRONIC PLUS avec direction active et Stop&Go Pilot est uniquement un système d'aide. C'est vous qui êtes responsable de la distance de sécurité, de la vitesse du véhicule, de l'opportunité de son freinage et du maintien de la voie.

Le DISTRONIC PLUS avec direction active et Stop&Go Pilot n'est pas en mesure d'apprécier les conditions de circulation ni de détecter tous les autres usagers. Si le véhicule qui vous précède se dirige vers le bord de la chaussée, votre véhicule risque, en le suivant, de heurter le trottoir ou un autre type de délimitation de la voie. Faites surtout attention aux usagers qui se trouvent directement à côté de votre véhicule (cyclistes, par exemple).

Les obstacles, tels que les balises de chantier qui se trouvent sur la voie ou dépassent sur la voie, ne sont pas détectés.

Un braquage inadéquat, par exemple lorsque vous franchissez volontairement une marque de délimitation, peut être corrigé à tout moment par un léger contre-braquage.

Le DISTRONIC PLUS avec direction active et Stop&Go Pilot ne maintient pas en permanence votre véhicule sur sa voie. Il se peut que le braquage ne suffise pas pour ramener le véhicule sur la voie d'origine. Vous devez alors braquer vous-même pour éviter de quitter la voie.

Le système peut être perturbé ou ne pas fonctionner

- lorsque les conditions de visibilité sont mauvaises (en cas d'éclairage insuffisant de la chaussée, de chutes de neige, de pluie, de brouillard ou d'embruns, par exemple)
- en cas d'éblouissement, par exemple par les véhicules qui arrivent en sens inverse, par le soleil ou par des reflets (notamment lorsque la chaussée est mouillée)
- si le pare-brise au niveau de la caméra est encrassé, embué, endommagé ou recouvert d'un autocollant, par exemple
- en cas d'absence de marques de délimitation de la voie, de marquage multiple ou équivoque (à proximité de travaux, par exemple)
- lorsque les marques de délimitation de la voie sont usées, sombres ou recouvertes de saleté ou de neige, par exemple
- lorsque la distance par rapport au véhicule qui précède est trop faible et que les marques de délimitation de la voie ne peuvent par conséquent pas être détectées
- lorsque les marques de délimitation de la voie changent rapidement (lorsque des voies se séparent, se croisent ou se rejoignent, par exemple)
- lorsque la route est étroite et sinueuse
- en cas de fortes alternances d'ombre et de lumière sur la chaussée



Le système passe en mode inactif et ne vous aide plus en braquant lorsque

- vous changez activement de voie
- vous allumez les clignotants
- vous ne dirigez pas vous-même le véhicule ou retirez les mains du volant pendant un certain temps

**i** Une fois que vous avez changé de voie, la direction active et le Stop&Go Pilot sont automatiquement réactivés.

La direction active et le Stop&Go Pilot n'offrent aucune aide

- dans les virages très serrés
- une perte de pression d'un pneu ou un pneu défectueux a été détecté et affiché

Respectez également les consignes de sécurité importantes relatives au DISTRONIC PLUS (▷ page 183).

Le braquage se fait avec un couple de braquage limité. Le système requiert que le conducteur maintienne ses mains sur le volant et dirige lui-même le véhicule.

Si vous ne dirigez pas vous-même le véhicule ou que vous lâchez le volant pendant une période prolongée, le système vous avertit d'abord par un signal optique. Un symbole représentant un volant apparaît sur le visuel multifonction. Si vous ne dirigez toujours pas vous-même le véhicule et que vous ne reposez pas les mains sur le volant, un signal d'alerte retentit au plus tard après 5 secondes, en plus de l'alerte sur le visuel multifonction, pour vous inviter à le faire. La direction active et le Stop&Go Pilot passent alors en mode inactif. Le DISTRONIC PLUS reste activé.

### Activation de la direction active et du Stop&Go Pilot

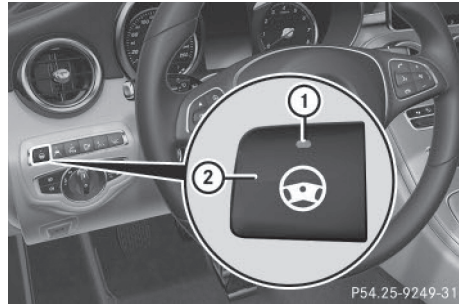

► Appuyez sur la touche (2).

Le voyant (1) s'allume. Le message **DTR+ : direction active activée** apparaît sur le visuel multifonction. La direction active et le Stop&Go Pilot sont activés.

### Affichage sur le visuel multifonction

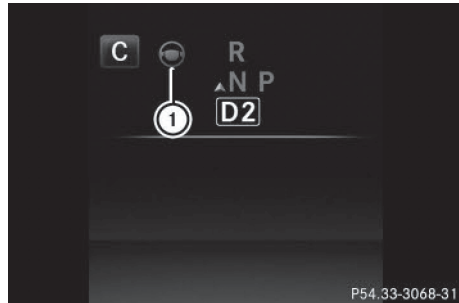

Si la direction active et le Stop&Go Pilot sont activés mais ne sont pas prêts à effectuer un braquage, le symbole représentant un volant apparaît en gris. Si le système vous aide en effectuant des braquages, le symbole (1) (1) apparaît en vert.

### Désactivation de la direction active et du Stop&Go Pilot

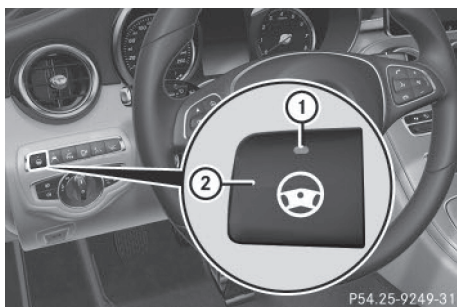

- ▶ Appuyez sur la touche ②.  
Le voyant ① s'éteint. Le message **DTR+ : direction active désactivée** apparaît sur le visuel multifonction. La direction active et le Stop&Go Pilot sont désactivés.

Lorsque le DISTRONIC PLUS est désactivé ou n'est pas disponible, la direction active et le Stop&Go Pilot sont désactivés automatiquement.

### Fonction HOLD

#### Remarques générales

La fonction HOLD vous aide sur demande

- lorsque vous démarrez le véhicule, en particulier en côte
- lorsque vous effectuez des manœuvres sur un terrain en pente
- durant les temps d'attente dus aux conditions de circulation

Le véhicule est maintenu à l'arrêt sans qu'il soit nécessaire d'appuyer sur la pédale de frein.

Si vous appuyez sur la pédale d'accélérateur pour démarrer, le véhicule n'est plus freiné et la fonction HOLD est désactivée.

### Consignes de sécurité importantes

#### ⚠ ATTENTION

Lorsque vous quittez le véhicule alors que celui-ci est freiné uniquement par la fonction HOLD, il peut se mettre à rouler si

- le système ou l'alimentation électrique présentent un défaut
- la fonction HOLD est désactivée par un actionnement de la pédale d'accélérateur ou de la pédale de frein, par exemple par un occupant du véhicule
- une intervention est effectuée au niveau du système électrique dans le compartiment moteur ou au niveau de la batterie ou des fusibles
- vous débranchez la batterie

Il y a risque d'accident.

Avant de quitter le véhicule, désactivez toujours la fonction HOLD et immobilisez le véhicule pour qu'il ne puisse pas se mettre à rouler.

- ❗ Lorsque le DISTRONIC PLUS ou la fonction HOLD sont activés, le véhicule freine automatiquement dans certaines situations.

Pour éviter d'endommager le véhicule, désactivez le DISTRONIC PLUS et la fonction HOLD dans les situations suivantes ou similaires :

- en cas de remorquage
- lors du passage dans une station de lavage automatique

Désactivez la fonction HOLD (▷ page 193).

#### Conditions d'activation

Vous pouvez activer la fonction HOLD lorsque toutes les conditions suivantes sont remplies :

- Le véhicule est à l'arrêt.
- Le moteur tourne ou a été arrêté par la fonction ECO de démarrage et d'arrêt automatiques du moteur.

- La porte du conducteur est fermée ou vous avez bouclé votre ceinture.
- Le frein de stationnement électrique est desserré.
- La boîte de vitesses se trouve sur **D**, **R** ou **N**.
- Le DISTRONIC PLUS est désactivé.

### Activation de la fonction HOLD

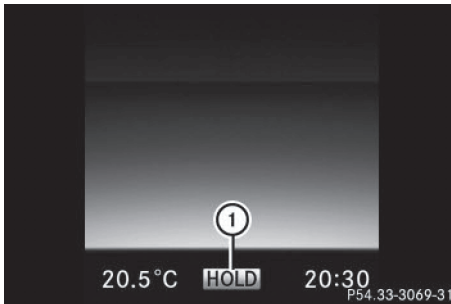

- ▶ Assurez-vous que les conditions d'activation sont remplies.
  - ▶ Appuyez sur la pédale de frein.
  - ▶ Continuez d'appuyer énergiquement sur la pédale de frein jusqu'à ce que ① apparaisse sur le visuel multifonction. La fonction HOLD est activée. Vous pouvez relâcher la pédale de frein.
- i** Si la fonction HOLD n'a pas été activée lors du premier actionnement de la pédale de frein, attendez un court instant avant d'entreprendre une nouvelle tentative.

### Désactivation de la fonction HOLD

La fonction HOLD est désactivée lorsque

- vous appuyez sur la pédale d'accélérateur alors que la boîte de vitesses se trouve sur **D** ou **R**
- la boîte de vitesses se trouve sur **P**
- vous appuyez de nouveau sur la pédale de frein avec une certaine pression jusqu'à ce que ① disparaisse du visuel multifonction
- vous serrez le frein de stationnement électrique
- vous activez le DISTRONIC PLUS

- i** Au bout d'un certain temps, votre véhicule est immobilisé par le frein de stationnement électrique afin de soulager le frein de service.

La boîte de vitesses passe automatiquement sur **P** si la fonction HOLD est activée et si

- la ceinture de sécurité côté conducteur n'est pas bouclée et la porte du conducteur est ouverte
- le moteur est coupé, sauf s'il est arrêté par la fonction ECO de démarrage et d'arrêt automatiques du moteur

Le frein de stationnement électrique est serré automatiquement si la fonction HOLD est activée alors que le véhicule est à l'arrêt et si

- un défaut survient dans le système
- l'alimentation électrique est insuffisante

En cas de défaut, la boîte de vitesses peut en outre passer automatiquement sur **P**.

### RACE START

#### Remarques générales

Le RACE START permet d'obtenir, départ arrêté, une accélération optimale du véhicule. La chaussée doit toutefois présenter une bonne adhérence.

- i** Le RACE START n'est disponible que sur les véhicules Mercedes-AMG.

#### Consignes de sécurité importantes

Respectez les consignes de sécurité relatives au SPORT handling mode (▷ page 91).

N'activez le RACE START que sur des circuits délimités.

### Informations figurant dans la notice d'utilisation numérique

Vous trouverez dans la notice d'utilisation numérique des informations sur les thèmes suivants :

- Conditions d'activation
- Activation du RACE START

### AIRMATIC

#### Remarques générales

Le système AIRMATIC est une suspension pneumatique à amortissement variable pour un meilleur confort de marche. Le correcteur d'assiette intégral assure une suspension optimale et une garde au sol constante même lorsque le véhicule est chargé. Lorsque vous roulez vite, le véhicule s'abaisse automatiquement afin d'améliorer la sécurité de marche et de diminuer la consommation de carburant. Il est également possible de régler le niveau du véhicule manuellement. La suspension AIRMATIC comprend le réglage du niveau, le correcteur de niveau et le système d'amortissement adaptatif (ADS).

Vous pouvez régler le niveau du véhicule avec le contacteur DYNAMIC SELECT (> page 158) ou par l'intermédiaire de la touche de niveau (> page 194). Le réglage dépend toujours de la dernière fonction sélectionnée.

#### Consignes de sécurité importantes

##### ATTENTION

Lorsque vous abaissez le véhicule, d'autres personnes risquent d'être coincées entre la carrosserie et les pneus ou sous le véhicule. Il y a risque de blessure.

Lorsque vous abaissez le véhicule, assurez-vous que personne ne se trouve à proximité immédiate des passages de roues ou sous le véhicule.

-  Le véhicule n'est pas abaissé lorsqu'une porte est ouverte.

### Niveau du véhicule

#### Réglage du niveau surélevé

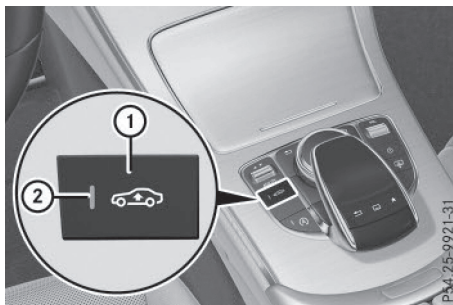

En dessous de 50 mph (80 km/h), vous pouvez choisir entre les niveaux « Normal » et « Surélevé ». Sélectionnez le niveau « Normal » lorsque les conditions routières sont normales et « Surélevé » pour rouler avec des chaînes neige ou lorsque les conditions routières sont mauvaises. Votre réglage reste mémorisé même si vous retirez la clé du contacteur d'allumage.

- Démarrez le moteur.

Si le voyant ② est éteint :

- Appuyez sur la touche ①.

Le voyant ② s'allume. Le véhicule est relevé de 0,6 in (15 mm) par rapport au niveau normal.

Le message **Relèvement du véhicule...** apparaît sur le visuel multifonction.

-  Le message disparaît après 10 secondes, indépendamment du niveau atteint. Le véhicule continue d'être relevé si nécessaire.

Le réglage du niveau surélevé est annulé lorsque

- vous roulez à plus de 75 mph (120 km/h)
- vous roulez pendant 3 minutes environ à plus de 50 mph (80 km/h)

Si la vitesse ne se situe pas dans cette plage, le niveau surélevé reste mémorisé.

### Réglage du niveau normal

- Démarrez le moteur.

Si le voyant ② est allumé :

- Appuyez sur la touche ①.  
Le voyant ② s'éteint. Le véhicule se règle à la hauteur du programme de conduite actuellement sélectionné (▷ page 158).

### Réglage de la suspension

Vous trouverez dans la notice d'utilisation numérique des informations sur les thèmes suivants :

- Remarques générales
- Programme d'amortissement « Sport »
- Programme d'amortissement « Comfort »

## RIDE CONTROL AMG

### Remarques générales

Le système d'amortissement à régulation électronique fonctionne en permanence. Cela permet d'améliorer la sécurité de marche et le confort de roulement.

Le réglage de l'amortissement est régulé séparément pour chacune des roues et dépend

- de votre style de conduite (sportif, par exemple)
- de l'état de la route (chaussée déformée, par exemple)
- du réglage que vous avez sélectionné (« Sport », « Sport + » ou « Comfort »)

Le réglage de la suspension s'effectue à l'aide de la touche correspondante qui se trouve sur la console centrale.

- ❗ Vous pouvez également régler la suspension avec le contacteur DYNAMIC SELECT (▷ page 158).

Pour cela, assurez-vous que

- la touche du train de roulement sport RIDE CONTROL AMG qui se trouve sur la console centrale
- et le contacteur DYNAMIC SELECT sont réglés sur le même programme d'amortissement. Exemple : le programme d'amortissement « Comfort » est réglé dans les 2 cas.

Le réglage « Comfort » est sélectionné à chaque fois que vous redémarrez le moteur avec la clé ou avec la touche de démarrage et d'arrêt. Pour de plus amples informations sur le démarrage du moteur, voir (▷ page 154).

### Programme d'amortissement « Sport »

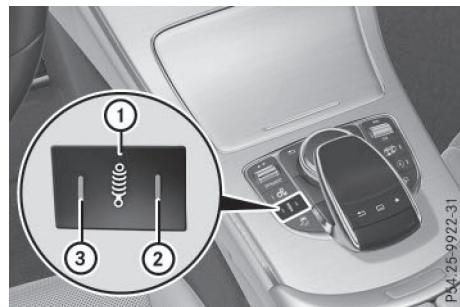

En mode de conduite « Sport », le réglage plus ferme de la suspension permet un contact avec la chaussée encore meilleur. Sélectionnez ce mode pour une conduite énergique, par exemple sur des routes de campagne sinueuses.

- Appuyez 1 fois sur la touche ①.  
Le voyant ③ s'allume. Le programme d'amortissement « Sport » est sélectionné.  
Le message **AMG Ride Control SPORT** apparaît sur le visuel multifonction.

### Programme d'amortissement « Sport + »

En mode de conduite « Sport + », le réglage très ferme de la suspension permet un contact optimal avec la chaussée. Ne sélectionnez ce mode que sur des circuits délimités.

Si les voyants ② et ③ sont éteints :

- ▶ Appuyez 2 fois sur la touche ①.  
Les voyants ② et ③ s'allument. Le programme d'amortissement « Sport + » est sélectionné.

Le message **AMG Ride Control SPORT +** apparaît sur le visuel multifonction.

Si le voyant ③ est allumé :

- ▶ Appuyez 1 fois sur la touche ①.  
Le 2e voyant ② s'allume. Le programme d'amortissement « Sport + » est sélectionné.

Le message **AMG Ride Control SPORT +** apparaît sur le visuel multifonction.

### Programme d'amortissement « Comfort »

En mode de conduite « Comfort », la conduite de votre véhicule est plus confortable. Sélectionnez ce mode si vous préférez une conduite confortable, mais aussi pour les lignes droites rapides, par exemple sur autoroute.

- ▶ Appuyez sur la touche ① autant de fois qu'il est nécessaire pour que les voyants ② et ③ s'éteignent.  
Le programme d'amortissement « Comfort » est sélectionné.

Le message **AMG Ride Control COMFORT** apparaît sur le visuel multifonction.

### Transmission intégrale permanente 4MATIC

La transmission intégrale 4MATIC permet d'entraîner en permanence les 4 roues. Conjointement avec l'ESP®, elle améliore la motricité du véhicule lorsqu'une roue motrice patine en raison de l'adhérence trop faible de la chaussée.

La transmission 4MATIC n'est pas en mesure de diminuer le risque d'accident résultant d'une conduite inadaptée ni d'annuler les lois de la physique. La transmission 4MATIC ne peut pas tenir compte des conditions routiè-

res et météorologiques ni des conditions de circulation. La transmission 4MATIC est uniquement un système d'aide. C'est vous qui êtes responsable de la distance de sécurité, de la vitesse du véhicule, de l'opportunité de son freinage et du maintien de la voie.

Lorsqu'une roue motrice patine en raison de l'adhérence trop faible de la chaussée :

- Au démarrage, appuyez juste ce qu'il faut sur la pédale d'accélérateur.
- Accélérez faiblement pendant la marche.

**!** Ne remorquez jamais le véhicule avec un essieu soulevé. Cela peut endommager la boîte de transfert. De tels dommages ne sont pas couverts par la garantie limitée Mercedes-Benz. Toutes les roues les capteurs doivent être en contact avec le sol ou complètement soulevées. Suivez les instructions relatives au remorquage du véhicule lorsque toutes les roues sont parfaitement en contact avec le sol.

**i** Lorsque les conditions routières sont hivernales, vous ne pouvez exploiter au maximum les avantages de la transmission intégrale 4MATIC qu'avec des pneus hiver (M+S) et, si nécessaire, des chaînes neige.

### PARKTRONIC

#### Consignes de sécurité importantes

Le PARKTRONIC est un système électronique d'aide au stationnement qui fonctionne avec des ultrasons. Il surveille les environs du véhicule avec 6 capteurs dans le pare-chocs avant et 6 capteurs dans le pare-chocs arrière. Le PARKTRONIC vous indique de manière optique et sonore la distance qui sépare le véhicule d'un obstacle.

Le PARKTRONIC est uniquement un système d'aide. Il n'est pas en mesure de remplacer l'attention que vous devez apporter à votre environnement immédiat. C'est vous qui êtes responsable de la sécurité lorsque vous effectuez des manœuvres. Lorsque vous effectuez des manœuvres, veillez à ce qu'aucune per-

sonne, aucun animal ni aucun objet ne se trouvent dans la zone de manœuvre.

**!** Pendant les manœuvres, accordez une attention particulière aux objets qui se trouvent au-dessus ou en dessous des capteurs (vasques de fleurs ou timons, par exemple). En effet, le PARKTRONIC ne peut pas détecter ces objets lorsqu'ils sont à proximité immédiate. Vous pourriez endommager le véhicule ou les objets.

Il se peut que les capteurs ne puissent pas détecter la neige ni les objets qui absorbent les ultrasons.

Les sources d'ultrasons, telles que les stations de lavage, le système de freinage pneumatique des camions ou les marteaux pneumatiques, peuvent perturber le fonctionnement du PARKTRONIC.

Sur les terrains accidentés, il se peut que le PARKTRONIC ne fonctionne pas correctement.

Le PARKTRONIC est activé automatiquement lorsque

- vous mettez le contact
- vous mettez la boîte de vitesses sur **D**, **R** ou **N**

Le PARKTRONIC est désactivé dès que la vitesse est supérieure à 11 mph (18 km/h). Il est réactivé automatiquement lorsque la vitesse repasse en dessous de cette valeur.

### Portée des capteurs

#### Remarques générales

Le PARKTRONIC ne tient pas compte des obstacles qui se trouvent

- en dessous de la zone de détection (personnes, animaux ou objets, par exemple)
- au-dessus de la zone de détection (chargements qui dépassent, porte-à-faux ou rampes de chargement des camions, par exemple)

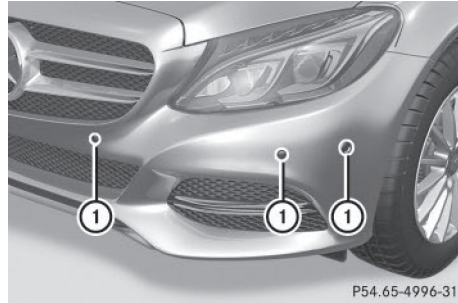

① Capteurs dans le pare-chocs avant, côté gauche (exemple)

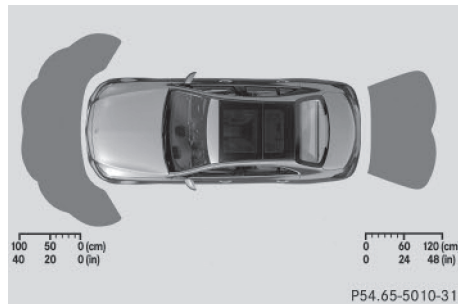
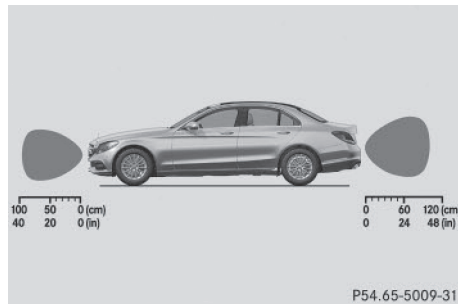

Les capteurs doivent être débarrassés de toute saleté, glace ou neige fondue. Sinon, ils risquent de ne pas fonctionner correctement. Nettoyez régulièrement les capteurs en évitant de les rayer ou de les endommager (▷ page 311).

Capteurs avant

Centre	40 in environ (100 cm environ)
Angles	24 in environ (60 cm environ)

**Capteurs arrière**

Centre	48 in environ (120 cm environ)
Angles	32 in environ (80 cm environ)

**Distance minimale**

Centre	8 in environ (20 cm environ)
Angles	6 in environ (15 cm environ)

Lorsqu'un obstacle se trouve dans cette zone, les segments des voyants correspondants s'allument et un signal d'alerte retentit. Plus près, il peut arriver que la distance ne soit plus indiquée.

**Informations figurant dans la notice d'utilisation numérique**

Vous trouverez dans la notice d'utilisation numérique des informations sur les thèmes suivants :

- Voyants
- Désactivation et activation du PARKTRONIC
- Problèmes relatifs au PARKTRONIC

**Aide active au stationnement****Remarques générales**

L'aide active au stationnement est un système électronique qui fonctionne avec des ultrasons. Elle mesure l'espace de la chaussée des 2 côtés de votre véhicule. Lorsque vous cherchez à vous garer, elle vous signale les places de stationnement de taille suffisante par un symbole correspondant. L'électronique peut ensuite vous aider par un braquage actif et des interventions de freinage lors des manœuvres de stationnement. Le

PARKTRONIC est également disponible (> page 196).

**Consignes de sécurité importantes**

L'aide active au stationnement est uniquement un système d'aide. Elle n'est pas en mesure de remplacer l'attention que vous devez apporter à votre environnement immédiat. C'est vous qui êtes responsable de la sécurité lorsque vous effectuez des manœuvres. Veillez à ce qu'aucune personne, aucun animal ni aucun objet ne se trouvent sur votre trajectoire.

Si le PARKTRONIC est désactivé, l'aide active au stationnement n'est pas non plus disponible.

**⚠ ATTENTION**

Si des objets se trouvent au-dessus de la zone de détection, il est possible que

- l'aide active au stationnement braque trop tôt
- le véhicule ne puisse pas s'arrêter avant ces objets

Vous risquez alors de provoquer une collision. Il y a risque d'accident.

Si des objets se trouvent au-dessus de la zone de détection, arrêtez-vous et désactivez l'aide active au stationnement.

**⚠ ATTENTION**

Lorsque vous effectuez des manœuvres, le véhicule se déporte et peut empiéter sur la voie opposée. Vous risquez d'entrer en collision avec d'autres usagers. Il y a risque d'accident.

Tenez compte des autres usagers. Si nécessaire, arrêtez-vous ou interrompez la manœuvre initiée par l'aide active au stationnement.



**⚠ ATTENTION**

Lorsque vous quittez le véhicule alors que celui-ci est freiné uniquement par l'aide active au stationnement, il peut se mettre à rouler si

- le système ou l'alimentation électrique présentent un défaut
- une intervention est effectuée au niveau du système électrique dans le compartiment moteur ou au niveau de la batterie ou des fusibles
- vous débranchez la batterie
- la pédale d'accélérateur est actionnée, par exemple par un occupant du véhicule

Il y a risque d'accident.

Avant de quitter le véhicule, immobilisez toujours le véhicule pour qu'il ne puisse pas se mettre à rouler.

**!** Lorsque vous ne pouvez pas éviter les obstacles (bordures de trottoirs, par exemple), franchissez-les toujours à vitesse réduite et selon un angle obtus. Sinon, vous risquez d'endommager les jantes et les pneus.

L'aide active au stationnement peut éventuellement indiquer des emplacements qui ne conviennent pas au stationnement, par exemple

- avec une interdiction d'arrêt ou de stationnement
- devant une entrée ou une sortie
- avec un sol inadapté

Indications relatives au stationnement :

- Dans les rues étroites, longez au plus près la place de stationnement.
- Les places de stationnement qui sont sales ou recouvertes de végétation peuvent ne pas être identifiées comme telles ou être mesurées de manière incorrecte.
- Les places de stationnement qui se trouvent devant des remorques garées, dont le timon dépasse dans l'espace de stationnement, peuvent ne pas être identifiées

comme telles ou être mesurées de manière incorrecte.

- En cas de chute de neige ou de forte pluie, la mesure des places peut être imprécise.
- Pendant la manœuvre, prêtez également attention aux voyants du PARKTRONIC (▷ page 198).
- Vous pouvez à tout moment corriger le braquage amorcé. Dans ce cas, l'aide active au stationnement est désactivée.
- Vous ne devez pas utiliser l'aide active au stationnement si vous transportez une charge qui dépasse du véhicule.
- N'utilisez pas l'aide active au stationnement si vous avez monté des chaînes neige.
- Vérifiez toujours que la pression des pneus est correcte. Elle influe directement sur le comportement du véhicule pendant la manœuvre.

Utilisez l'aide active au stationnement pour les places de stationnement

- parallèles ou perpendiculaires au sens de la marche
- situées sur des routes en ligne droite (pas dans les virages)
- situées au même niveau que la route (pas sur le trottoir, par exemple)

### Informations figurant dans la notice d'utilisation numérique

Vous trouverez dans la notice d'utilisation numérique des informations sur les thèmes suivants :

- Détection d'une place de stationnement
- Stationnement
- Sortie d'une place de stationnement
- Interruption de l'aide active au stationnement

## Caméra de recul

### Remarques générales

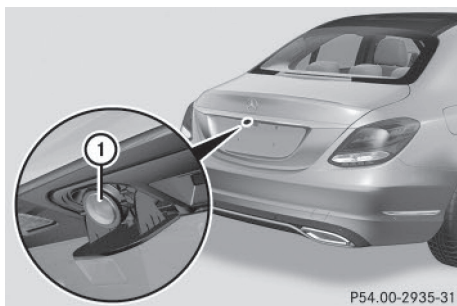

P54.00-2935-31

La caméra de recul ① est un système optique d'aide aux manœuvres. Elle vous permet de voir sur le visuel du système Audio 20 ou de COMAND Online la zone qui se trouve derrière le véhicule, représentée par des lignes repères.

L'image de la zone qui se trouve derrière le véhicule est inversée comme dans le rétroviseur intérieur.

- i Les messages texte qui s'affichent sur le visuel du système Audio 20 ou de COMAND Online dépendent de la langue réglée. Les affichages suivants de la caméra de recul sur le visuel du système Audio 20 ou de COMAND Online sont fournis à titre d'exemple.

### Consignes de sécurité importantes

La caméra de recul est uniquement un système d'aide. Il n'est pas en mesure de remplacer l'attention que vous devez apporter à votre environnement immédiat. C'est vous qui êtes responsable de la sécurité lorsque vous effectuez des manœuvres. Lorsque vous effectuez des manœuvres, veillez à ce qu'aucune personne, aucun animal ni aucun objet ne se trouvent dans la zone de manœuvre.

La caméra de recul ne fonctionne pas ou seulement de manière limitée lorsque

- il pleut ou il neige très fort ou qu'il y a du brouillard
- il fait nuit ou que vous vous trouvez dans un lieu très sombre
- la caméra est soumise à une très forte lumière claire
- l'environnement est éclairé avec des lampes fluorescentes ou un éclairage LED (l'image peut se mettre à trembler)
- la température change brusquement, par exemple en hiver lorsque vous entrez dans un garage chauffé
- l'objectif de la caméra est encrassé ou couvert. Tenez compte des remarques relatives au nettoyage (> page 311)
- l'arrière de votre véhicule est endommagé. Dans ce cas, faites contrôler la position et le réglage de la caméra par un atelier qualifié.

Le montage de pièces rapportées à l'arrière du véhicule (support de plaque d'immatriculation, porte-vélos, par exemple) risque de réduire le champ de vision et de limiter le fonctionnement de la caméra de recul.

- i La caméra de recul est protégée de la pluie et de la poussière par un volet. Lorsque la caméra de recul est activée, ce volet s'ouvre.

Le volet se referme lorsque

- vous avez terminé les manœuvres
- vous coupez le moteur
- vous ouvrez le coffre

Tenez compte des remarques relatives au nettoyage (> page 311).

Pour des raisons techniques, le volet peut rester ouvert pendant quelques instants après la désactivation de la caméra de recul.

**I** Les objets qui ne se trouvent pas au niveau du sol sont en réalité plus près qu'ils ne le paraissent, par exemple

- le pare-chocs d'un véhicule garé
- le timon d'une remorque
- la rotule d'un dispositif d'attelage
- la partie arrière d'un camion
- un poteau oblique

Utilisez les lignes repères uniquement pour vous orienter. Ne dépassez pas la ligne repère inférieure lorsque vous vous approchez d'un objet.

La caméra de recul peut fournir une vue déformée ou incorrecte des obstacles ou ne pas les représenter du tout. La caméra de recul ne signale pas les obstacles qui se trouvent

- très près du pare-chocs arrière
- sous le pare-chocs arrière
- à proximité immédiate, au-dessus de la poignée encastrée du hayon

### Activation et désactivation de la caméra de recul

- ▶ **Activation :** assurez-vous que la clé se trouve en position **2** dans le contacteur d'allumage.
- ▶ Assurez-vous que la fonction **Activation si marche arrière engagée** est sélectionnée dans le système Audio 20 ou COMAND Online (voir la notice d'utilisation numérique).

▶ Engagez la marche arrière. Le volet de la caméra de recul s'ouvre. La zone qui se trouve derrière le véhicule est représentée par des lignes repères sur le visuel du système Audio 20 ou de COMAND Online.

L'image fournie par la caméra de recul est disponible pendant toute la durée des manœuvres.

**Désactivation :** la caméra de recul se désactive lorsque vous mettez la boîte de vitesses sur **P** ou que vous roulez brièvement en marche avant.

### Informations figurant dans la notice d'utilisation numérique

Vous trouverez dans la notice d'utilisation numérique des informations sur les thèmes suivants :

- Affichages sur le visuel du système Audio 20 ou de COMAND Online
- Fonction « Stationnement en marche arrière »
- Fonction « Grand angle »
- Détection des objets

### Caméra à 360°

#### Remarques générales

La caméra à 360° est un système de caméra qui comprend 4 caméras.

Le système analyse les images des caméras suivantes :

- Caméra de recul
- Caméra avant
- 2 caméras latérales intégrées aux rétroviseurs extérieurs

Les caméras surveillent l'environnement immédiat du véhicule. Le système vous aide par exemple lors des manœuvres de stationnement ou des manœuvres avec une visibilité réduite.

Vous pouvez afficher les images fournies par la caméra à 360° en mode plein écran ou écran partagé (6 vues différentes) sur le visuel du système Audio 20 ou COMAND. Les vues disponibles en mode écran partagé comportent également une vue de dessus du véhicule. Celle-ci est calculée à partir des données des caméras intégrées (caméra virtuelle).

En mode écran partagé, les 6 vues suivantes sont disponibles :

- Vue de dessus et image fournie par la caméra de recul (angle de vue de 130°)
- Vue de dessus et image fournie par la caméra avant (angle de vue de 130° sans affichage de l'angle de braquage maximal)
- Vue de dessus et agrandissement de la vue arrière
- Vue de dessus et agrandissement de la vue avant
- Vue de dessus et images fournies par les caméras latérales en marche arrière (vue des jantes des roues arrière)
- Vue de dessus et images fournies par les caméras latérales en marche avant (vue des jantes des roues avant)

Si vous passez de la position **D** ou **R** à la position **N** alors que la fonction est activée, les lignes repères sur le visuel du système Audio 20 ou COMAND disparaissent.

Si vous passez de la position **D** à la position **R** ou inversement, la dernière vue avant ou arrière sélectionnée apparaît.

Les distances mesurées par le PARKTRONIC sont également représentées de manière visuelle,

- en mode écran partagé par une ligne rouge ou jaune autour du symbole du véhicule sur la vue de dessus ou
- en mode plein écran par une ligne rouge ou jaune autour du symbole du véhicule en bas à droite

L'épaisseur et la couleur de la ligne indiquent la distance qui sépare le véhicule de l'objet.

- Fine ligne jaune : le PARKTRONIC est activé.
- Ligne jaune normale : un objet se trouve à proximité du véhicule.
- Ligne rouge : un objet se trouve à proximité immédiate du véhicule.

### Consignes de sécurité importantes

La caméra à 360° est uniquement un système d'aide. Elle peut éventuellement fournir une vue déformée ou incorrecte des obsta-

cles ou ne pas les représenter du tout. La caméra à 360° n'est pas non plus en mesure de remplacer votre vigilance.

C'est vous qui êtes responsable de la sécurité lorsque vous effectuez des manœuvres. Lorsque vous effectuez des manœuvres, veillez à ce qu'aucune personne, aucun animal ni aucun objet ne se trouvent dans la zone de manœuvre.

Vous êtes seul responsable de la sécurité et vous devez continuer à surveiller votre environnement immédiat lorsque vous effectuez des manœuvres. Cela vaut pour les zones qui se trouvent à l'arrière, à l'avant et sur les côtés du véhicule. Sinon, vous vous exposez à un danger ou mettez en danger d'autres personnes.

La caméra à 360° ne fonctionne pas ou seulement de manière limitée lorsque

- les portes sont ouvertes
- les rétroviseurs extérieurs sont rabattus
- il pleut ou il neige très fort ou qu'il y a du brouillard
- il fait nuit ou que vous vous trouvez dans un lieu très sombre
- les caméras sont soumises à une très forte lumière claire
- l'environnement est éclairé avec des lampes fluorescentes ou un éclairage LED (l'image peut se mettre à trembler)
- l'objectif des caméras se couvre de buée, par exemple lorsque vous entrez en hiver dans un garage chauffé et que la température change brusquement
- l'objectif des caméras est encrassé ou couvert
- les pièces du véhicule qui abritent les caméras sont endommagées. Dans ce cas, faites contrôler la position et le réglage des caméras par un atelier qualifié.

Dans de tels cas, n'utilisez pas la caméra à 360°. Sinon, vous pourriez blesser quelqu'un ou des objets pourraient endommager le véhicule lors des manœuvres de stationnement.

Les lignes repères sur le visuel COMAND indiquent les distances par rapport à votre véhicule. Ces distances sont valables uniquement au niveau du sol.

La caméra de la zone arrière est protégée par un volet. Lorsque la caméra à 360° est activée, ce volet s'ouvre. Tenez compte des remarques relatives au nettoyage (▷ page 311). Pour des raisons techniques, le volet peut rester ouvert pendant quelques instants après la désactivation de la caméra à 360°.

Lorsque vous réglez un niveau autre que le niveau normal sur les véhicules équipés d'un train de roulement réglable en hauteur, il se peut pour des raisons techniques que

- les lignes repères soient approximatives
- la représentation des images obtenues par calcul soit approximative (vue de dessus)

### Conditions d'activation

L'image fournie par la caméra à 360° peut être affichée lorsque

- le système Audio 20 ou COMAND Online est en marche (voir la notice d'utilisation numérique)
- la fonction **Caméra à 360°** est activée

**i** Si vous dépassez la vitesse modérée et que vous activez la caméra à 360°, un message d'alerte apparaît.

Le message d'alerte disparaît lorsque

- vous roulez de nouveau à vitesse modérée. La caméra à 360° est alors activée.
- vous confirmez le message avec la touche 

### Activation et désactivation de la caméra à 360° avec la touche

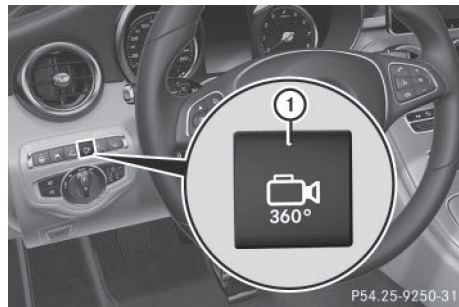

- ▶ **Activation :** appuyez sur la touche ①.  
En fonction du rapport engagé (**D** ou **R**), le visuel affiche
  - un écran partagé avec vue de dessus et l'image fournie par la caméra avant ou
  - un écran partagé avec vue de dessus et l'image fournie par la caméra de recul
- ▶ **Désactivation :** appuyez sur la touche ①.

### Activation de la caméra à 360° par l'intermédiaire du système Audio 20 ou de COMAND Online

- ▶ Sélection de **Caméra à 360°** dans le menu carrousel Véhicule : tournez le sélecteur, puis appuyez dessus.  
En fonction du rapport engagé (**D** ou **R**), le visuel affiche
  - un écran partagé avec vue de dessus et l'image fournie par la caméra avant ou
  - un écran partagé avec vue de dessus et l'image fournie par la caméra de recul

### Activation de la caméra à 360° après engagement de la marche arrière

Vous pouvez activer l'affichage automatique des images fournies par la caméra à 360° après engagement de la marche arrière.

- ▶ Assurez-vous que la clé se trouve en position **2** dans le contacteur d'allumage.
- ▶ Assurez-vous que la fonction **Activation si marche AR engagée** est sélectionnée

dans le système Audio 20 ou COMAND Online (voir la notice d'utilisation numérique).

- **Affichage de l'image fournie par la caméra à 360°** : engagez la marche arrière.

La zone qui se trouve derrière le véhicule apparaît sur le visuel du système Audio 20 ou COMAND en mode écran partagé. Le système affiche une vue de dessus du véhicule et l'image fournie par la caméra de recul.

### Informations figurant dans la notice d'utilisation numérique

Vous trouverez dans la notice d'utilisation numérique des informations sur les thèmes suivants :

- Sélection du mode écran partagé et du mode plein écran
- Affichages sur le visuel du système Audio 20 ou COMAND
- Fonction « Grand angle »

### Sortie de l'affichage de la caméra à 360°

L'affichage de la caméra à 360° est quitté

- lorsque vous mettez la boîte de vitesses sur **P**
- dès que vous roulez à vitesse modérée

Le visuel du système Audio 20 ou COMAND repasse à la vue qui était active avant l'affichage de la caméra à 360°. Pour quitter l'affichage de la caméra à 360° en mode écran partagé, sélectionnez le symbole  sur le visuel, puis appuyez sur le sélecteur pour confirmer.

### ATTENTION ASSIST

#### Remarques générales

Le système ATTENTION ASSIST est conçu pour vous aider pendant les longs trajets

monotones, par exemple sur autoroute ou voie rapide. Il fonctionne entre 37 mph (60 km/h) et 125 mph (200 km/h). Lorsque le système ATTENTION ASSIST détecte des signes de fatigue ou un manque de vigilance croissant chez le conducteur, il lui propose de faire une pause.

### Consignes de sécurité importantes

Le système ATTENTION ASSIST est uniquement un système d'aide. Il ne peut pas toujours détecter à temps des signes de fatigue ou un manque de vigilance croissant. Le système ne peut en aucun cas remplacer un conducteur reposé et attentif.

Le système ATTENTION ASSIST fonctionne de manière limitée et ne donne pas l'alerte ou seulement avec retard

- lorsque la durée du trajet est inférieure à 30 minutes environ
- lorsque la chaussée est en mauvais état (chaussée déformée, nids-de-poule, par exemple)
- en cas de fort vent latéral
- si vous adoptez un style de conduite sportif (vitesse élevée dans les virages, fortes accélérations)
- si vous roulez essentiellement en dessous de 37 mph (60 km/h) ou au-dessus de 125 mph (200 km/h)
- si vous conduisez avec la direction active du DISTRONIC PLUS
- lorsque l'heure réglée est incorrecte
- dans les situations de marche actives, par exemple lorsque vous changez de voie, que vous accélérez ou que vous freinez

Le degré de fatigue évalué par le système ATTENTION ASSIST est supprimé et relancé en cas de poursuite du trajet si

- vous arrêtez le moteur
- vous débouclez votre ceinture et ouvrez la porte du conducteur, par exemple pour passer le volant ou faire une pause

## Affichage du degré d'attention



Dans le menu Assistance de l'ordinateur de bord, vous pouvez afficher des informations actuelles sur le statut.

- Sélectionnez le graphique du système d'aide ATTENTION ASSIST par l'intermédiaire de l'ordinateur de bord (> page 225).

Les informations suivantes sont affichées :

- Durée du trajet depuis la dernière pause
- Degré d'attention (**Degré d'attention**) déterminé par le système ATTENTION ASSIST, représenté sous forme de graphique à barres à 5 niveaux, allant de faible à élevé
- Si le système ATTENTION ASSIST ne peut pas calculer le degré d'attention ni émettre d'alertes, le message **Système inactif** apparaît. Le graphique à barres change d'apparence lorsque vous roulez à moins de 37 mph (60 km/h) ou à plus de 124 mph (200 km/h).

## Activation du système ATTENTION ASSIST

- Activez le système ATTENTION ASSIST par l'intermédiaire de l'ordinateur de bord (> page 225).  
Le système détermine le degré d'attention du conducteur en fonction du réglage sélectionné :

Réglage **Standard** : la sensibilité avec laquelle le système détermine le degré d'attention est réglée au niveau normal.

Réglage **Sensible** : la sensibilité est plus élevée. Le degré d'attention déterminé par le système ATTENTION ASSIST est adapté en conséquence et le conducteur est averti plus tôt.

Lorsque le système ATTENTION ASSIST est désactivé, le symbole  apparaît dans le graphique du système d'aide sur le visuel multifonction lorsque le moteur tourne.

Si le système ATTENTION ASSIST a été désactivé, il est automatiquement réactivé après l'arrêt du moteur. La sensibilité sélectionnée correspond alors au dernier réglage effectué (Standard/Sensible).

## Alerte sur le visuel multifonction

Si des signes de fatigue ou un manque de vigilance croissant sont détectés, l'alerte **Attention Assist Faites une pause** apparaît sur le visuel multifonction.

En plus du message affiché sur le visuel multifonction, un signal d'alerte retentit.

- Faites une pause si nécessaire.
- Confirmez le message en appuyant sur la touche  du volant.

Pendant les longs trajets, faites à temps des pauses régulières qui vous permettent de vous reposer. Si vous ne faites pas de pause et que le système ATTENTION ASSIST continue de détecter un manque de vigilance croissant, il ne vous préviendra de nouveau qu'au bout de 15 minutes minimum. Cela se produit lorsque le système ATTENTION ASSIST continue de détecter des signes de fatigue ou un manque de vigilance croissant.

Si une alerte s'affiche sur le visuel multifonction, le système COMAND vous propose de rechercher une aire de repos. Vous pouvez sélectionner une aire de repos et lancer le guidage jusqu'à celle-ci. Vous pouvez activer ou désactiver cette fonction dans le système COMAND.

## Détecteur de panneaux de signalisation

### Remarques générales

Le détecteur de panneaux de signalisation vous indique la vitesse maximale autorisée sur le combiné d'instruments. Les données enregistrées dans le système de navigation et les règles générales de circulation sont prises en considération pour déterminer la limitation de vitesse actuelle.

Le détecteur de panneaux de signalisation se base sur les données cartographiques. Il ne détecte donc pas les panneaux temporaires (à proximité de travaux, par exemple).

Si vous dépassez un panneau de signalisation concernant votre véhicule, l'affichage des limitations de vitesse est actualisé.

Les panneaux de signalisation avec une restriction indiquée par un symbole additionnel (en cas de pluie, par exemple) sont également affichés.

Les panneaux de signalisation sont alors affichés avec la restriction uniquement lorsque

- vous devez tenir compte de la restriction ou
- le détecteur de panneaux de signalisation ne peut pas déterminer avec certitude si la restriction s'applique

Si le détecteur de panneaux de signalisation ne peut pas déterminer une vitesse maximale autorisée à partir de toutes les sources disponibles, aucune limitation de vitesse ne s'affiche sur le combiné d'instruments.



Le détecteur de panneaux de signalisation n'est pas disponible dans tous les pays. Si tel

est le cas, l'affichage ① apparaît sur le graphique du système d'aide (▷ page 225).

### Consignes de sécurité importantes

Le détecteur de panneaux de signalisation est uniquement un système d'aide et n'affiche pas toujours les limitations de vitesse correctement. Les panneaux de signalisation ont toujours priorité sur l'affichage du détecteur de panneaux de signalisation.

Le système peut être perturbé ou momentanément indisponible en cas d'informations erronées ou non actuelles sur la carte numérique du système de navigation.

### Affichage sur le combiné d'instruments

#### Affichage graphique du système d'aide

- ▶ Affichez la fonction Graphique syst. aide par l'intermédiaire de l'ordinateur de bord (▷ page 225).
- ▶ Sélectionnez l'affichage du détecteur de panneaux de signalisation. Les panneaux de signalisation détectés sont affichés sur le combiné d'instruments.

#### Limitation de vitesse avec restriction inconnue

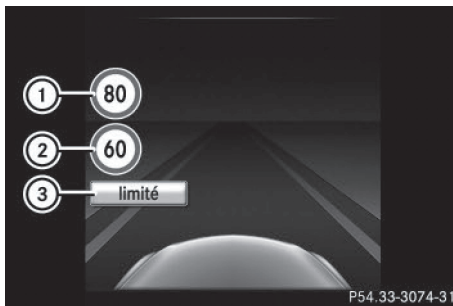

- ① Vitesse maximale autorisée
- ② Vitesse maximale autorisée pour les véhicules concernés par la restriction indiquée par le symbole additionnel
- ③ Symbole additionnel pour restriction inconnue



La vitesse maximale autorisée est de 80 mph (80 km/h) et une limitation de vitesse de 60 mph (60 km/h) avec restriction inconnue s'applique.

### Limitation de vitesse par temps de pluie

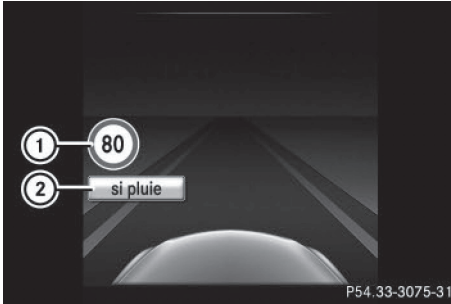

- ① Vitesse maximale autorisée
- ② Symbole additionnel en cas de pluie

La vitesse maximale autorisée est de 80 km/h (80 mph) en cas de pluie et le détecteur de panneaux de signalisation a déterminé que la restriction s'applique.

### Fin de la limitation de vitesse



La limitation de vitesse est levée ①.

- i** L'unité de la limitation de vitesse (km/h ou mph) dépend du pays dans lequel vous conduisez. Elle n'est en général affichée ni sur le panneau de signalisation ni sur le combiné d'instruments, mais est à prendre en compte lors du respect de la vitesse maximale autorisée.

### Pack Trajectoire

#### Remarques générales

Le Pack Trajectoire comprend l'avertisseur d'angle mort (▷ page 207) et l'assistant de trajectoire (▷ page 209).

#### Avertisseur d'angle mort

##### Remarques générales

L'avertisseur d'angle mort surveille au moyen de 2 capteurs radar latéraux orientés vers l'arrière les zones latérales du véhicule situées en dehors du champ de vision du conducteur. Un voyant d'alerte intégré aux rétroviseurs extérieurs attire votre attention sur la présence d'un véhicule détecté dans la zone surveillée. Si vous allumez les clignotants du côté correspondant pour changer de voie, vous êtes en plus averti par une alerte optique et sonore.

L'avertisseur d'angle mort est conçu pour vous aider à partir de 20 mph (30 km/h) environ.

##### Consignes de sécurité importantes

#### ⚠ ATTENTION

L'avertisseur d'angle mort ne tient pas compte

- des véhicules qui se trouvent trop près lorsque vous les dépassez et qui sont alors situés dans l'angle mort
- des véhicules qui se rapprochent à une vitesse nettement supérieure à la vôtre et vous dépassent

Par conséquent, l'avertisseur d'angle mort ne peut pas vous avertir dans ces situations. Il y a risque d'accident.

Soyez toujours attentif aux conditions de circulation et maintenez une distance de sécurité suffisante lors des dépassements.

L'avertisseur d'angle mort est uniquement un système d'aide. Il ne peut pas toujours détecter tous les véhicules et n'est pas en mesure de remplacer votre vigilance. Maintenez tou-

jours une distance latérale suffisante par rapport aux autres usagers ou aux obstacles qui pourraient se trouver sur la chaussée.

**i** USA only:

This device has been approved by the FCC as a “Vehicular Radar System”. The radar sensor is intended for use in an automotive radar system only. Removal, tampering, or altering of the device will void any warranties, and is not permitted by the FCC. Do not tamper with, alter, or use in any non-approved way.

Any unauthorized modification to this device could void the user’s authority to operate the equipment.

### Capteurs radar

Les capteurs radar de l'avertisseur d'angle mort sont intégrés dans le pare-chocs arrière. Assurez-vous que les pare-chocs sont débarrassés de toute saleté, glace ou neige fondue. Les capteurs ne doivent en aucun cas être masqués, par exemple par un porte-vélos ou une partie du chargement. Après une violente collision ou si le pare-chocs a été endommagé, faites contrôler le fonctionnement des capteurs radar par un atelier qualifié. Sinon, il se peut que l'avertisseur d'angle mort ne fonctionne plus correctement.

### Zone de surveillance

La détection peut notamment être limitée

- lorsque les capteurs sont encrassés ou masqués
- lorsque les conditions de visibilité sont mauvaises (en cas de brouillard, de forte pluie, de chutes de neige ou d'embruns, par exemple)
- dans le cas de véhicules de largeur réduite, par exemple une moto ou un vélo
- lorsque les voies sont très larges
- lorsque les voies sont étroites
- si la trajectoire latérale des véhicules est fortement décalée
- en présence de glissières de sécurité ou autres séparations

Dans ce cas, les véhicules qui se trouvent dans la zone de surveillance ne sont pas affichés.

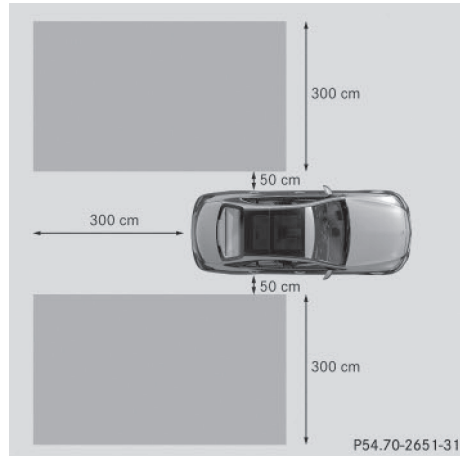

La zone surveillée par l'avertisseur d'angle mort est représentée sur l'illustration. Elle s'étend jusqu'à 10 ft (3 m) derrière le véhicule et sur les côtés.

Lorsque les voies sont étroites, il peut arriver que des véhicules qui se trouvent une voie plus loin soient signalés, en particulier si leur trajectoire latérale est fortement décalée. Cela peut notamment être le cas lorsque les véhicules roulent sur l'intérieur de la voie.

Du fait de sa conception,

- le système peut émettre des alertes à tort en présence de glissières de sécurité ou autres séparations
- le système peut interrompre une alerte lorsque vous roulez pendant un certain temps à côté de véhicules de longueur inhabituelle (un camion, par exemple)

Les 2 capteurs radar de l'avertisseur d'angle mort sont intégrés dans le pare-chocs arrière, de chaque côté. Assurez-vous que la zone des capteurs est débarrassée de toute saleté, glace ou neige fondue. Les capteurs ne doivent en aucun cas être masqués, par exemple par un porte-vélos ou une partie du chargement. Après une violente collision ou si le pare-chocs a été endommagé, faites contrô-

ler le fonctionnement des capteurs par un atelier qualifié. Sinon, il se peut que l'avertisseur d'angle mort ne fonctionne pas correctement.

### Voyants activés

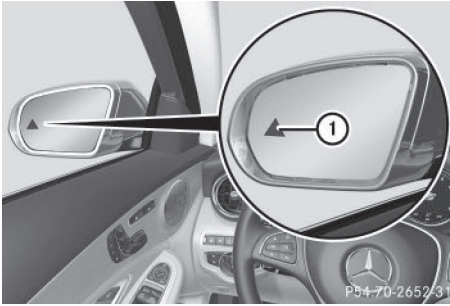

#### ① Voyants activés

L'avertisseur d'angle mort ne fonctionne pas en dessous de 20 mph (30 km/h) environ. Dans ce cas, les véhicules qui se trouvent dans la zone de surveillance ne sont pas affichés.

Si, à partir de 20 mph (30 km/h) environ, un véhicule est détecté dans la zone de surveillance, le voyant d'alerte ① situé du côté correspondant s'allume en rouge. Vous êtes systématiquement averti lorsqu'un véhicule arrive dans la zone de surveillance par derrière ou par l'un des côtés. Si vous effectuez un dépassement, le système n'émet une alerte que lorsque la différence de vitesse est inférieure à 7 mph (12 km/h).

Lorsque vous engagez la marche arrière, l'avertisseur d'angle mort n'est pas opérationnel.

La luminosité des voyants d'alerte est réglée automatiquement en fonction de la luminosité ambiante.

### Informations figurant dans la notice d'utilisation numérique

Vous trouverez dans la notice d'utilisation numérique des informations sur les thèmes suivants :

- Avertisseur de collision
- Activation de l'avertisseur d'angle mort
- Affichage sur le graphique du système d'aide

### Assistant de trajectoire

#### Remarques générales

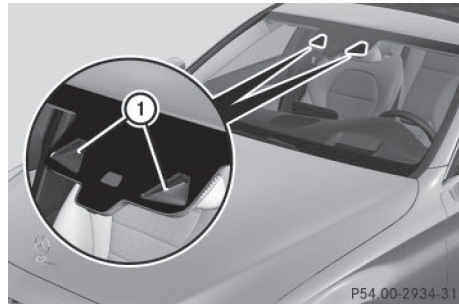

L'assistant de trajectoire surveille la zone située devant votre véhicule à l'aide d'une caméra ① fixée derrière le pare-brise, en haut. Si l'assistant de trajectoire détecte les marques de délimitation de la voie, il peut vous prévenir en cas de changement involontaire de file.

Cette fonction est disponible entre 40 mph et 120 mph (60 km/h et 200 km/h).

Une alerte peut être émise lorsqu'une roue avant franchit la marque de délimitation de la voie. Vous êtes alors averti par une vibration intermittente dans le volant qui dure jusqu'à 1,5 seconde.

### Consignes de sécurité importantes

#### ATTENTION

L'assistant de trajectoire n'est pas toujours en mesure de détecter correctement les marques de délimitation de la voie.

Dans ce cas, l'assistant de trajectoire peut

- émettre une alerte à tort
- ne pas vous avertir

Il y a risque d'accident.

Soyez toujours attentif aux conditions de circulation et maintenez le véhicule sur sa voie, en particulier lorsque l'assistant de trajectoire émet une alerte.

### ATTENTION

L'assistant de trajectoire vous avertit, mais ne ramène pas le véhicule sur la voie d'origine. Il y a risque d'accident.

Braquez, freinez et accélérez toujours de vous-même, indépendamment du système, en particulier lorsque l'assistant de trajectoire émet une alerte.

L'assistant de trajectoire n'est pas en mesure de diminuer le risque d'accident résultant d'une conduite inadaptée ni d'annuler les lois de la physique. L'assistant de trajectoire ne peut pas tenir compte des conditions routières et météorologiques ni des conditions de circulation. L'assistant de trajectoire est uniquement un système d'aide. C'est vous qui êtes responsable de la distance de sécurité, de la vitesse du véhicule, de l'opportunité de son freinage et du maintien de la voie.

L'assistant de trajectoire ne maintient pas le véhicule sur sa voie.

Le système peut être perturbé ou ne pas fonctionner

- lorsque les conditions de visibilité sont mauvaises (en cas d'éclairage insuffisant de la chaussée, de chutes de neige, de pluie, de brouillard ou d'embruns, par exemple)
- en cas d'éblouissement, par exemple par les véhicules qui arrivent en sens inverse, par le soleil ou par des reflets (notamment lorsque la chaussée est mouillée)
- si le pare-brise au niveau de la caméra est encrassé, embué, endommagé ou recouvert d'un autocollant, par exemple

- en cas d'absence de marques de délimitation de la voie, de marquage multiple ou équivoque (à proximité de travaux, par exemple)
- lorsque les marques de délimitation de la voie sont usées, sombres ou recouvertes de saleté ou de neige, par exemple
- lorsque la distance par rapport au véhicule qui précède est trop faible et que les marques de délimitation de la voie ne peuvent par conséquent pas être détectées
- lorsque les marques de délimitation de la voie changent rapidement (lorsque des voies se séparent, se croisent ou se rejoignent, par exemple)
- lorsque la route est très étroite et sinueuse
- en cas de fortes alternances d'ombre et de lumière sur la chaussée

### Informations figurant dans la notice d'utilisation numérique

Vous trouverez dans la notice d'utilisation numérique des informations sur les thèmes suivants :

- Activation et désactivation de l'assistant de trajectoire
- Sélection du réglage Standard ou Adaptatif

### Pack d'assistance à la conduite Plus

#### Remarques générales

Le Pack d'assistance à la conduite PLUS comprend le DISTRONIC PLUS (> page 183), l'avertisseur actif d'angle mort (> page 210) et l'assistant de trajectoire actif (> page 214).

#### Avertisseur actif d'angle mort

#### Remarques générales

L'avertisseur actif d'angle mort surveille au moyen de 2 capteurs radar latéraux orientés vers l'arrière les zones latérales du véhicule situées en dehors du champ de vision du conducteur. Un voyant d'alerte intégré aux rétro-

visuels extérieurs attire votre attention sur la présence d'un véhicule détecté dans la zone surveillée. Si vous allumez les clignotants du côté correspondant pour changer de voie, vous êtes en plus averti par une alerte optique et sonore. Lorsqu'un risque de collision latérale est détecté, une intervention de freinage permettant de corriger la trajectoire peut vous aider à éviter la collision. Avant d'effectuer une intervention de freinage pour corriger la trajectoire, l'avertisseur actif d'angle mort analyse l'espace libre devant le véhicule et sur le côté. Pour cela, l'avertisseur actif d'angle mort se base sur les données transmises par les capteurs radar qui sont orientés vers l'avant.

L'avertisseur actif d'angle mort est conçu pour vous aider à partir de 20 mph (30 km/h) environ.

### Consignes de sécurité importantes

L'avertisseur actif d'angle mort est uniquement un système d'aide et il n'est pas en mesure de remplacer votre vigilance.

#### ATTENTION

L'avertisseur actif d'angle mort ne tient pas compte

- des véhicules qui se trouvent trop près lorsque vous les dépassez et qui sont alors situés dans l'angle mort
- des véhicules qui se rapprochent à une vitesse nettement supérieure à la vôtre et vous dépassent

Par conséquent, l'avertisseur actif d'angle mort ne peut pas vous avertir ni intervenir dans ces situations. Il y a risque d'accident.

Soyez toujours attentif aux conditions de circulation et maintenez une distance de sécurité suffisante lors des dépassements.

- i** Uniquement pour les Etats-Unis : cet appareil a été homologué par la FCC comme système radar pour véhicules automobiles. Le système de capteurs radar est conçu uniquement pour une utilisation avec les systèmes radar montés dans les

voitures particulières. Le retrait de l'appareil ainsi que toute intervention ou modification sur celui-ci entraînent la déchéance de vos droits résultant de la garantie contractuelle et ne sont pas autorisés par la FCC. Ne procédez à aucune intervention sur l'appareil.

Les modifications non autorisées effectuées sur cet appareil peuvent entraîner le retrait de l'autorisation d'utilisation de l'appareil.

- i** Uniquement pour le Canada : cet appareil est conforme aux dispositions CNR 210 d'Industrie Canada. Son utilisation est soumise aux 2 conditions suivantes :

- 1) Cet appareil ne doit pas être une source de perturbations nuisibles.
- 2) Cet appareil doit pouvoir supporter les perturbations captées, notamment celles qui pourraient causer des fonctionnements indésirables.

Le retrait de l'appareil ainsi que toute intervention ou modification entraînent la déchéance des droits résultant de la garantie contractuelle et ne sont pas autorisés. Ne procédez à aucune intervention sur l'appareil.

Les modifications non autorisées effectuées sur cet appareil peuvent entraîner le retrait de l'autorisation d'utilisation de l'appareil.

### Capteurs radar

L'avertisseur actif d'angle mort est équipé de capteurs radar intégrés dans les pare-chocs avant et arrière ainsi que derrière l'habillage dans la grille de calandre. Assurez-vous que les pare-chocs et l'habillage dans la grille de calandre sont débarrassés de toute saleté, glace ou neige fondue. Les capteurs arrière ne doivent en aucun cas être masqués, par exemple par un porte-vélos ou une partie du chargement. Après une violente collision ou si le pare-chocs a été endommagé, faites contrôler le fonctionnement des capteurs radar par un atelier qualifié. Sinon, il se peut que

L'avertisseur actif d'angle mort ne fonctionne plus correctement.

### Zone de surveillance

#### ⚠ ATTENTION

L'avertisseur actif d'angle mort n'est pas en mesure d'apprécier toutes les conditions de circulation ni de détecter tous les usagers. Il y a risque d'accident.

Veillez à toujours maintenir une distance latérale suffisante par rapport aux autres usagers ou aux obstacles qui pourraient se trouver sur la chaussée.

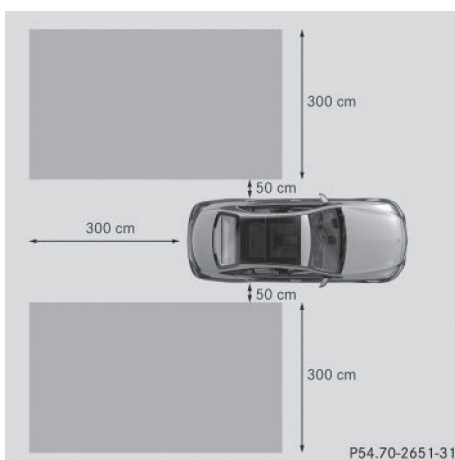

La zone surveillée par l'avertisseur actif d'angle mort est représentée sur l'illustration. Elle s'étend jusqu'à 10 ft (3,0 m) derrière le véhicule et sur les côtés.

La détection des véhicules peut être limitée

- lorsque les capteurs sont encrassés ou masqués
- lorsque les conditions de visibilité sont mauvaises (en cas de pluie, de chutes de neige ou d'embruns, par exemple)

Dans ce cas, les véhicules qui se trouvent dans la zone de surveillance ne sont pas affichés.

Il peut arriver que l'avertisseur actif d'angle mort ne détecte pas, ou seulement trop tard,

les véhicules de largeur réduite, tels que les motos ou les vélos.

Lorsque les voies sont étroites, il peut arriver que des véhicules qui se trouvent une voie plus loin soient signalés, en particulier si leur trajectoire latérale est fortement décalée.

Cela peut notamment être le cas lorsque les véhicules roulent sur l'intérieur de la voie.

Du fait de sa conception,

- le système peut émettre des alertes à tort en présence de glissières de sécurité ou autres séparations
- le système peut interrompre une alerte lorsque vous roulez pendant un certain temps à côté de véhicules de longueur inhabituelle (un camion, par exemple)

### Voyants activés

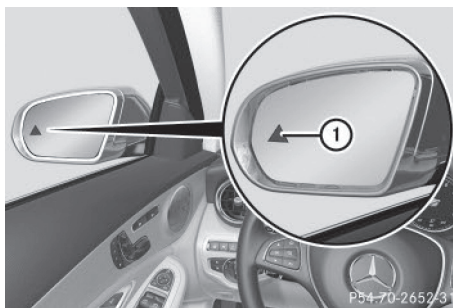

#### ① Voyants activés

L'avertisseur actif d'angle mort n'est pas opérationnel en dessous de 20 mph (30 km/h) environ. Dans ce cas, les véhicules qui se trouvent dans la zone de surveillance ne sont pas affichés.

Si, à partir de 20 mph (30 km/h) environ, un véhicule est détecté dans la zone de surveillance, le voyant d'alerte ① situé du côté correspondant s'allume en rouge. Vous êtes systématiquement averti lorsqu'un véhicule arrive dans la zone de surveillance par derrière ou par l'un des côtés. Si vous effectuez un dépassement, le système n'émet une alerte que lorsque la différence de vitesse est inférieure à 7 mph (12 km/h).

Lorsque vous engagez la marche arrière, l'avertisseur actif d'angle mort n'est pas opérationnel.

La luminosité des voyants d'alerte est réglée automatiquement en fonction de la luminosité ambiante.

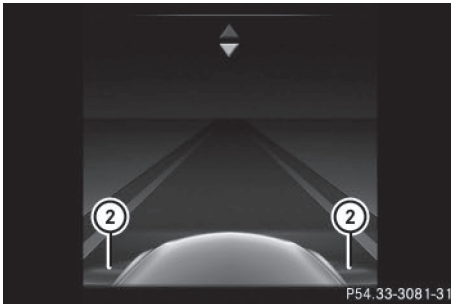

Si l'avertisseur actif d'angle mort est activé, des ondes radar grises se propageant vers l'arrière apparaissent à côté du véhicule sur le graphique du système d'aide du visuel multifonction. Lorsque vous roulez à plus de 20 mph (30 km/h), les ondes radar deviennent vertes sur le graphique du système d'aide ②. L'avertisseur actif d'angle mort est alors opérationnel.

#### **Avertisseur de collision (alerte optique et sonore)**

Si vous changez de file après avoir allumé les clignotants et qu'un véhicule est détecté dans la zone de surveillance latérale, l'avertisseur de collision émet une alerte optique et sonore. Un double signal d'alerte retentit alors et le voyant rouge d'alerte ① clignote. Si les clignotants restent enclenchés, les véhicules détectés sont signalés par le clignotement du voyant rouge d'alerte ①. Aucune autre alerte sonore ne retentit.

#### **Intervention de freinage permettant de corriger la trajectoire**

Si l'avertisseur actif d'angle mort détecte un risque de collision latérale dans la zone de surveillance, il déclenche une intervention de freinage permettant de corriger la trajectoire. Celle-ci a pour but de vous aider à éviter une collision.

#### **⚠ ATTENTION**

Une intervention de freinage permettant de corriger la trajectoire ne peut pas toujours empêcher une collision. Il y a risque d'accident.

Braquez, freinez et accélérez toujours de vous-même, indépendamment du système, en particulier lorsque l'avertisseur actif d'angle mort émet une alerte ou freine pour corriger la trajectoire. Maintenez toujours une distance de sécurité suffisante lors des dépassements.



Lorsqu'une intervention de freinage permettant de corriger la trajectoire a lieu, le voyant rouge d'alerte ① intégré au rétroviseur extérieur clignote et un double signal d'alerte retentit. En outre, un affichage ② signalant un risque de collision latérale apparaît sur le visuel multifonction.

Dans de très rares cas, le système peut déclencher une intervention de freinage inappropriée. Vous pouvez interrompre à tout moment une intervention de freinage visant à corriger la trajectoire en contre-braquant légèrement ou en accélérant.

Le système peut effectuer une intervention de freinage permettant de corriger la trajectoire entre 20 mph (30 km/h) et 120 mph (200 km/h).

Aucune intervention de freinage permettant de corriger la trajectoire n'a lieu ou une intervention de freinage adaptée à la situation de marche a lieu lorsque

- des véhicules ou des obstacles (glissières de sécurité, par exemple) se trouvent des 2 côtés du véhicule
- un véhicule arrive en sens inverse et que la distance latérale est réduite
- vous adoptez un style de conduite sportif (vitesse élevée dans les virages)
- vous freinez ou accélérez activement
- un système de sécurité active intervient (ESP® ou frein PRE-SAFE®, par exemple)
- l'ESP® est désactivé
- une perte de pression d'un pneu ou un pneu défectueux a été détecté

#### Informations figurant dans la notice d'utilisation numérique

Vous trouverez dans la notice d'utilisation numérique des informations sur les thèmes suivants :

- Activation de l'avertisseur actif d'angle mort

#### Assistant de trajectoire actif

##### Remarques générales

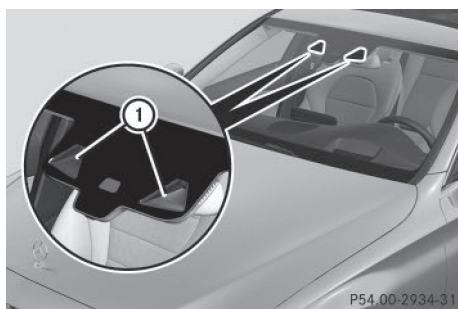

L'assistant de trajectoire actif surveille la zone située devant votre véhicule à l'aide d'une caméra multifonction ① fixée en haut du pare-brise. En outre, différentes zones situées à l'avant, à l'arrière et sur les côtés de votre véhicule sont surveillées à l'aide du sys-

tème de capteurs radar. Si l'assistant de trajectoire actif détecte les marques de délimitation de la voie, il peut vous prévenir en cas de changement involontaire de file. Si vous ne réagissez pas à l'alerte, une intervention de freinage permettant de revenir sur la voie empruntée peut avoir lieu afin de ramener le véhicule sur la voie d'origine.

Si vous avez sélectionné l'unité d'affichage **km** dans la fonction **Unité d'affichage tachym./totalisateur**: (▷ page 225) de l'ordinateur de bord, l'assistant de trajectoire actif vous aide à partir de 60 km/h. Si vous avez sélectionné l'unité d'affichage **miles**, l'assistant est activé à partir d'une vitesse de 40 mph.

#### Consignes de sécurité importantes

L'assistant de trajectoire actif n'est pas en mesure de diminuer le risque d'accident résultant d'une conduite inadaptée ni d'annuler les lois de la physique. L'assistant de trajectoire actif ne tient pas compte des conditions routières et météorologiques. Il ne peut pas toujours détecter les conditions de circulation. L'assistant de trajectoire actif est uniquement un système d'aide. C'est vous qui êtes responsable de la distance de sécurité, de la vitesse du véhicule, de l'opportunité de son freinage et du maintien de la voie. L'assistant de trajectoire actif ne maintient pas en permanence votre véhicule sur sa voie.

#### ⚠ ATTENTION

L'assistant de trajectoire actif n'est pas toujours en mesure de détecter correctement les marques de délimitation de la voie.

Dans ce cas, l'assistant de trajectoire actif peut

- émettre une alerte à tort et alors freiner le véhicule pour revenir sur la voie empruntée
  - ne pas vous avertir ou ne pas intervenir
- Il y a risque d'accident.

Soyez toujours attentif aux conditions de circulation et maintenez le véhicule sur sa voie,



en particulier lorsque l'assistant de trajectoire actif émet une alerte. Annulez l'intervention si la situation n'est pas critique.

Le système peut être perturbé ou ne pas fonctionner

- lorsque les conditions de visibilité sont mauvaises (en cas d'éclairage insuffisant de la chaussée, de chutes de neige, de pluie, de brouillard ou d'embruns, par exemple)
- en cas d'éblouissement, par exemple par les véhicules qui arrivent en sens inverse, par le soleil ou par des reflets (notamment lorsque la chaussée est mouillée)
- si le pare-brise au niveau de la caméra est encrassé, embué, endommagé ou recouvert d'un autocollant, par exemple
- si les capteurs radar situés dans les pare-chocs avant et arrière ou dans la grille de calandre sont encrassés (en cas de chutes de neige, par exemple)
- en cas d'absence de marques de délimitation de la voie, de marquage multiple ou équivoque (à proximité de travaux, par exemple)
- lorsque les marques de délimitation de la voie sont usées, sombres ou recouvertes de saleté ou de neige, par exemple
- lorsque la distance par rapport au véhicule qui précède est trop faible et que les marques de délimitation de la voie ne peuvent par conséquent pas être détectées
- lorsque les marques de délimitation de la voie changent rapidement (lorsque des voies se séparent, se croisent ou se rejoignent, par exemple)
- lorsque la route est très étroite et sinueuse
- en cas de fortes alternances d'ombre et de lumière sur la chaussée

Lorsqu'aucun véhicule n'est détecté sur la voie de circulation voisine, aucune intervention de freinage permettant de revenir sur la voie empruntée n'a lieu si le système a identifié une ligne discontinue.

### Alerte par vibrations dans le volant

Une alerte peut être émise lorsqu'une roue avant franchit la marque de délimitation de la voie. Vous êtes alors averti par une vibration intermittente dans le volant qui dure jusqu'à 1,5 seconde.

### Intervention de freinage permettant de revenir sur la voie empruntée

Lorsque vous changez de file, une brève intervention de freinage est effectuée d'un seul côté si certaines conditions sont remplies. Celle-ci a pour but de vous aider à ramener le véhicule sur la voie d'origine.

#### ATTENTION

L'intervention de freinage permettant de revenir sur la voie empruntée ne peut pas toujours ramener le véhicule sur la voie d'origine. Il y a risque d'accident.

Braquez, freinez et accélérez toujours de vous-même, indépendamment du système, en particulier lorsque l'assistant de trajectoire actif émet une alerte ou freine pour revenir sur la voie empruntée.

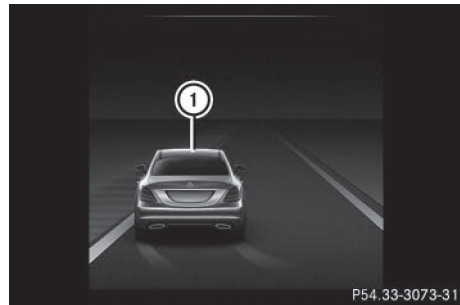

Lorsqu'une intervention de freinage permettant de revenir sur la voie empruntée a lieu, un affichage ① apparaît sur le visuel multifonction. L'intervention de freinage réduit également légèrement la vitesse du véhicule.

Cette fonction est disponible entre 40 mph et 120 mph (60 km/h et 200 km/h).

Une intervention de freinage permettant de revenir sur la voie empruntée peut avoir lieu si vous franchissez une marque de délimitation de la voie que le système a identifiée comme

étant continue ou discontinue. Vous devez auparavant avoir été averti par une vibration intermittente dans le volant. En outre, une voie comportant des marques de délimitation des 2 côtés doit avoir été détectée.

Dans le cas d'une marque de délimitation de la voie identifiée comme étant discontinue, une intervention de freinage permettant de revenir sur la voie empruntée ne peut avoir lieu que si un véhicule est détecté sur la voie de circulation voisine. Les véhicules suivants peuvent être détectés : véhicules qui arrivent en sens inverse, véhicules qui doublent ou véhicules circulant sur une voie parallèle.

**i** Une nouvelle intervention de freinage permettant de revenir sur la voie empruntée ne peut avoir lieu que si le véhicule est revenu entre-temps sur la voie d'origine et qu'il franchit à nouveau la marque de délimitation de la voie.

Aucune intervention de freinage permettant de revenir sur la voie empruntée n'a lieu lorsque

- vous braquez, freinez ou accélérez activement
- vous coupez un virage serré
- vous avez allumé les clignotants
- un système de sécurité active intervient (ESP®, frein PRE-SAFE® ou avertisseur actif d'angle mort, par exemple)
- vous adoptez un style de conduite sportif (vitesse élevée dans les virages, fortes accélérations)
- l'ESP® est désactivé
- la boîte de vitesses ne se trouve pas sur **D**
- une perte de pression d'un pneu ou un pneu défectueux a été détecté et affiché
- un obstacle a été détecté sur la voie que vous empruntez

L'assistant de trajectoire actif n'est pas toujours en mesure de détecter les autres usagers ni d'apprécier les conditions de circulation. Vous pouvez interrompre à tout moment une intervention de freinage éventuellement inappropriée en

- contre-braquant légèrement
- allumant les clignotants
- freinant ou accélérant activement

Une intervention de freinage permettant de revenir sur la voie empruntée est automatiquement interrompue lorsque

- un système de sécurité active intervient (ESP®, frein PRE-SAFE® ou avertisseur actif d'angle mort, par exemple)
- les marques de délimitation de la voie ne sont plus détectées

#### Informations figurant dans la notice d'utilisation numérique

Vous trouverez dans la notice d'utilisation numérique des informations sur les thèmes suivants :

- Activation et désactivation de l'assistant de trajectoire actif
- Sélection du réglage Standard ou Adaptatif

## Mode hybride rechargeable

### Points à observer

#### Remarques générales

La technologie hybride combine un moteur thermique économique et un moteur électrique puissant. En mode **HYBRID**, le système hybride sélectionne automatiquement le mode de fonctionnement le mieux adapté à chaque situation de marche. Vous conduisez votre véhicule comme à l'accoutumée.

Lorsque le véhicule fonctionne en mode **HYBRID** et que la demande de puissance est faible, le système hybride coupe le moteur thermique aussi souvent que possible pendant la marche afin d'économiser du carburant. Si la demande de puissance est faible, le

véhicule est entraîné par le moteur électrique. Si la demande de puissance est élevée, le moteur thermique démarre automatiquement. Le moteur thermique est généralement arrêté lorsque le véhicule est à l'arrêt. En règle générale, le ralenti tel que sur les véhicules équipés d'un moteur thermique n'existe plus.

Au démarrage et à l'accélération, le moteur électrique assiste le moteur thermique grâce à l'énergie accumulée dans la batterie haute tension. De plus, cette énergie est utilisée pour le mode de fonctionnement partiellement électrique, pour le fonctionnement du compresseur frigorifique électrique et pour assister le réseau de bord 12 V. Le mode de propulsion hybride contribue ainsi à réduire la consommation de carburant de votre véhicule.

Tenez compte des recommandations pour la conduite en mode hybride rechargeable (voir la notice d'utilisation numérique).

### **Système de freinage à récupération d'énergie**

Si vous retirez le pied de la pédale d'accélérateur pendant la marche, la récupération d'énergie en poussée est activée. Le moteur électrique est utilisé en tant qu'alternateur en poussée et lors du freinage. La technologie hybride transforme l'énergie cinétique du véhicule en énergie électrique et l'accumule dans la batterie haute tension.

Respectez les consignes de sécurité importantes relatives au système de freinage à récupération d'énergie (▷ page 54).

### **Consignes de sécurité importantes**

Si le moteur a été arrêté par la fonction ECO de démarrage et d'arrêt automatiques du moteur et que vous ouvrez la porte du conducteur,

- un message apparaît sur le visuel multifonction et
- un signal d'alerte retentit

Vous trouverez de plus amples informations dans la notice d'utilisation numérique.

Tous les systèmes du véhicule restent activés lorsque

- le véhicule est à l'arrêt
- le moteur thermique est arrêté et
- l'indicateur READY qui se trouve sur le combiné d'instruments est allumé

Si vous relâchez la pédale de frein alors que la boîte de vitesses se trouve sur D ou R, le véhicule risque de démarrer automatiquement.

Tenez compte des remarques relatives à l'indicateur READY de la fonction ECO de démarrage et d'arrêt automatiques du moteur (▷ page 218).

Sur les véhicules équipés d'un moteur électrique, les bruits de roulement sont nettement plus faibles que sur les véhicules équipés d'un moteur thermique. Par conséquent, il peut arriver que votre véhicule ne soit pas entendu par les autres usagers dans certaines situations. Cela est le cas, par exemple, lorsque vous vous garez et que vous ne vous trouvez pas dans leur champ de vision.

Vous devez donc adopter un style de conduite particulièrement prévoyant afin de pouvoir anticiper les éventuelles erreurs des autres usagers.

## Vue d'ensemble du système hybride

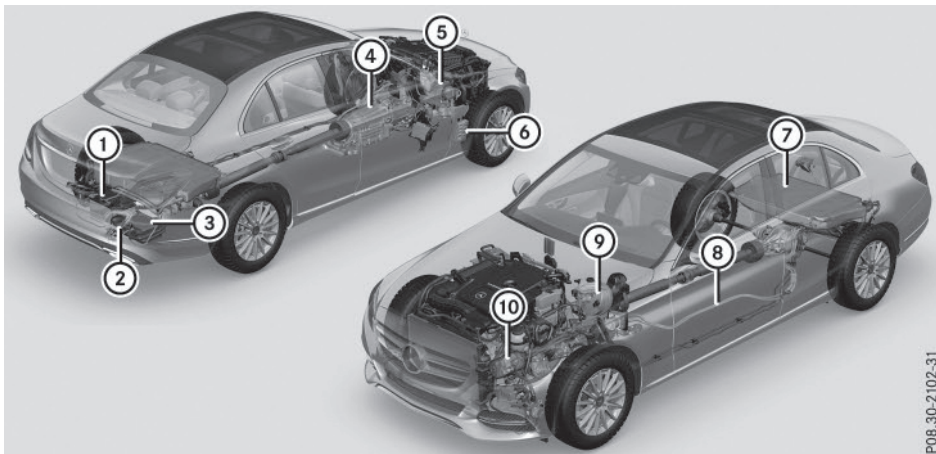

Berline

- ① Batterie 12 V
- ② Prise du véhicule
- ③ Chargeur avec convertisseur de tension
- ④ Boîte de vitesses avec moteur électrique
- ⑤ Electronique de puissance
- ⑥ Appareil de chauffage électrique
- ⑦ Batterie haute tension
- ⑧ Câbles électriques du réseau de bord haute tension
- ⑨ Système de freinage à récupération d'énergie
- ⑩ Compresseur frigorifique électrique

Vous pouvez arrêter manuellement le système hybride. Pour de plus amples informations sur le dispositif de coupure du réseau de bord haute tension, voir (▷ page 53).

#### Informations figurant dans la notice d'utilisation numérique

Vous trouverez dans la notice d'utilisation numérique des informations sur les thèmes suivants :

- Combiné d'instruments
- Affichages et éléments de commande
- Menus et sous-menus
- Démarrage du moteur
- Démarrage du véhicule
- Conduite

- Stationnement
- Problèmes lors de l'utilisation du mode hybride rechargeable

<b>Informations utiles .....</b>	<b>220</b>
<b>Consignes de sécurité importantes .....</b>	<b>220</b>
<b>Affichages et éléments de commande .....</b>	<b>220</b>
<b>Menus et sous-menus .....</b>	<b>225</b>
<b>Messages sur le visuel .....</b>	<b>226</b>
<b>Voyants de contrôle et d'alerte sur le combiné d'instruments .....</b>	<b>241</b>

### Informations utiles

- i** Cette notice d'utilisation décrit tous les modèles ainsi que l'ensemble des équipements de série et optionnels qui étaient disponibles pour votre véhicule au moment de la clôture de la rédaction de cette notice d'utilisation. Des divergences sont possibles selon les pays. Notez que votre véhicule n'est pas obligatoirement équipé de toutes les fonctions décrites. Cela vaut également pour les fonctions et systèmes importants pour la sécurité.
- i** Lisez les informations sur les ateliers qualifiés (> page 36).

### Consignes de sécurité importantes

#### ATTENTION

L'utilisation pendant la marche de systèmes d'information et d'appareils de communication intégrés détourne votre attention de la circulation. Vous risquez en outre de perdre le contrôle du véhicule. Il y a risque d'accident.

Utilisez ces appareils uniquement lorsque les conditions de circulation le permettent. Si ce n'est pas le cas, arrêtez-vous en tenant compte des conditions de circulation et procédez aux entrées souhaitées lorsque le véhicule est à l'arrêt.

Lorsque vous utilisez l'ordinateur de bord, tenez compte des dispositions légales en vigueur dans le pays où vous vous trouvez.

#### **Véhicules hybrides rechargeables uniquement :**

#### ATTENTION

Si le combiné d'instruments tombe en panne ou en cas de défaut, vous ne pouvez pas détecter les limites de fonctionnement des systèmes pouvant compromettre la sécurité. La sécurité de fonctionnement de votre véhicule risque d'être compromise. Il y a risque d'accident.

Arrêtez immédiatement le véhicule à l'écart de la circulation et prenez contact avec un atelier qualifié.

#### **Tous les véhicules à l'exception des véhicules hybrides rechargeables :**

#### ATTENTION

Si le combiné d'instruments tombe en panne ou en cas de défaut, vous ne pouvez pas détecter les limitations du fonctionnement des systèmes importants pour la sécurité. La sécurité de fonctionnement de votre véhicule peut être compromise. Il y a risque d'accident.

Continuez de rouler, mais avec prudence. Faites immédiatement contrôler le véhicule par un atelier qualifié.

Si la sécurité de fonctionnement de votre véhicule est compromise, arrêtez immédiatement le véhicule à l'écart de la circulation. Prenez contact avec un atelier qualifié.

L'ordinateur de bord affiche sur le visuel multifonction uniquement les messages et les alertes qui concernent certains systèmes. Veillez par conséquent à ce que le véhicule présente toujours toute la sécurité de fonctionnement voulue.

Pour avoir une vue d'ensemble de la situation, tenez compte de l'illustration du combiné d'instruments (> page 41).

### Affichages et éléments de commande

#### **Informations figurant dans la notice d'utilisation numérique**

Vous trouverez dans la notice d'utilisation numérique des informations sur les thèmes suivants :

- Indicateur de température du liquide de refroidissement
- Compte-tours
- Segments du tachymètre

- Visuel multifonction
- Indicateur de température extérieure

### Eclairage des instruments

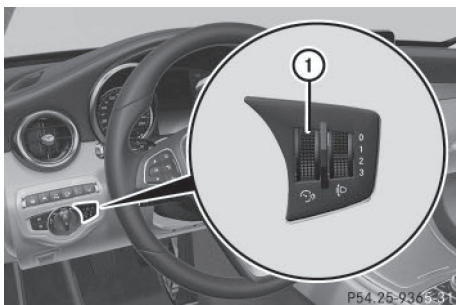

Le variateur de luminosité ① vous permet de régler l'éclairage du combiné d'instruments, des visuels et des éléments de commande dans l'habitacle.

- ▶ Tournez le variateur de luminosité ① vers le haut ou vers le bas.

Lorsque vous tournez le commutateur d'éclairage (▷ page 131) sur **AUTO**, **☞** ou **☞**, la régulation de la luminosité s'effectue en fonction de la luminosité ambiante.

- i** Le capteur de luminosité qui se trouve sur le combiné d'instruments régule automatiquement la luminosité sur le visuel multifonction.

Lorsqu'il fait jour, les affichages sur le combiné d'instruments sont éclairés. Une fonction d'atténuation n'est pas possible lorsqu'il fait jour.

### Utilisation de l'ordinateur de bord



- ① Visuel multifonction
- ② Groupe de touches droit
- ③ Groupe de touches gauche

- ▶ **Activation de l'ordinateur de bord :** tournez la clé en position 1 dans le contacteur d'allumage.

Les touches du volant multifonction permettent de commander les affichages sur le visuel multifonction et d'effectuer des réglages dans l'ordinateur de bord.

#### Groupe de touches gauche







- Ouverture de la liste des menus



#### Pression brève :









- Navigation à l'intérieur d'une liste
- Sélection d'un menu ou d'une fonction
- Dans le menu **Radio** ou **Médias** : ouverture de la liste des titres ou des stations et sélection d'une station, d'un titre audio ou d'une scène vidéo
- Dans le menu **Téléphone** : passage au répertoire téléphonique et sélection d'un nom ou d'un numéro de téléphone

 	<p><b>Pression longue :</b></p> <ul style="list-style-type: none"> <li>• Défilement rapide à l'intérieur de toutes les listes</li> <li>• Dans le menu <b>Radio</b> ou <b>Médias</b> : sélection d'une station, d'un titre audio ou d'une scène vidéo avec le défilement rapide</li> <li>• Dans le menu <b>Téléphone</b> : lancement du défilement rapide lorsque le répertoire téléphonique est ouvert</li> </ul>
	<ul style="list-style-type: none"> <li>• Dans tous les menus : confirmation de l'entrée sélectionnée</li> <li>• Dans le menu <b>Radio</b> ou <b>Médias</b> : ouverture de la liste des sources radio ou des médias disponibles</li> <li>• Dans le menu <b>Téléphone</b> : passage au répertoire téléphonique et lancement de la composition du numéro sélectionné</li> </ul>
	<ul style="list-style-type: none"> <li>• Véhicules équipés du système Audio 20 : Désactivation du système de commande vocale de la navigation (voir la notice d'utilisation du fabricant)</li> <li>• Véhicules équipés de COMAND Online : Arrêt du LINGUATRONIC (voir la notice d'utilisation spécifique)</li> </ul>

	<p><b>Pression brève :</b></p> <ul style="list-style-type: none"> <li>• Retour</li> <li>• Dans le menu <b>Radio</b> ou <b>Médias</b> : sortie de la liste des titres, de la liste des stations ou de la liste des sources radio ou des médias disponibles</li> <li>• Masquage des messages sur le visuel</li> <li>• Sortie du répertoire téléphonique ou de la mémoire de répétition d'appel</li> </ul>
	<p><b>Pression longue :</b></p> <ul style="list-style-type: none"> <li>• Affichage de l'affichage standard du menu <b>Trajet</b></li> </ul>

### Groupe de touches droit

	<ul style="list-style-type: none"> <li>• Refus d'un appel ou fin de communication</li> <li>• Sortie du répertoire téléphonique ou de la mémoire de répétition d'appel</li> </ul>
	<ul style="list-style-type: none"> <li>• Lancement ou prise d'un appel</li> <li>• Passage à la mémoire de répétition d'appel</li> </ul>
 	<ul style="list-style-type: none"> <li>• Réglage du volume sonore</li> </ul>
	<ul style="list-style-type: none"> <li>• Désactivation et activation du son</li> </ul>
	<ul style="list-style-type: none"> <li>• Véhicules équipés du système Audio 20 : Activation du système de commande vocale de la navigation (voir la notice d'utilisation du fabricant)</li> <li>• Véhicules équipés de COMAND Online : Mise en marche du LINGUATRONIC (voir la notice d'utilisation spécifique)</li> </ul>



## Affichage tête haute

### Remarques générales

L'affichage tête haute projette des informations du système de navigation et des systèmes d'aide à la conduite au-dessus du poste de conduite, dans le champ de vision du conducteur.

Pour que les contenus soient affichés, le véhicule doit être équipé des fonctions suivantes et ces dernières doivent être activées :

- TEMPOMAT
- DISTRONIC PLUS
- Détecteur de panneaux de signalisation
- Navigation

L'affichage tête haute permet au conducteur de saisir des informations sans qu'il n'ait à détourner le regard de la circulation.

### Consignes de sécurité importantes

L'affichage tête haute est uniquement un système d'aide et n'est pas en mesure de remplacer la vigilance du conducteur.

La visibilité de l'affichage tête haute est influencée par les conditions suivantes :

- Position du siège du conducteur
- Réglage de la position de l'image
- Luminosité ambiante générale
- Lunettes de soleil à verres polarisants
- Trajet sur route mouillée
- Blocage du champ de transmission par des objets qui se trouvent sur le cache du visuel

En cas de rayonnement solaire extrême, il se peut que certaines parties de l'affichage s'estompent. Vous pouvez annuler ce processus en désactivant puis en réactivant l'affichage tête haute.

- i Les véhicules équipés d'un affichage tête haute ont un pare-brise spécial. En cas de réparation, faites remplacer le pare-brise par un atelier qualifié.

## Affichages et éléments de commande

### Mise en marche et arrêt de l'affichage tête haute



- ▶ Appuyez sur la touche ①. Lorsque l'affichage tête haute est en marche, l'affichage apparaît dans le champ de vision du conducteur.

## Affichages standard dans l'affichage tête haute

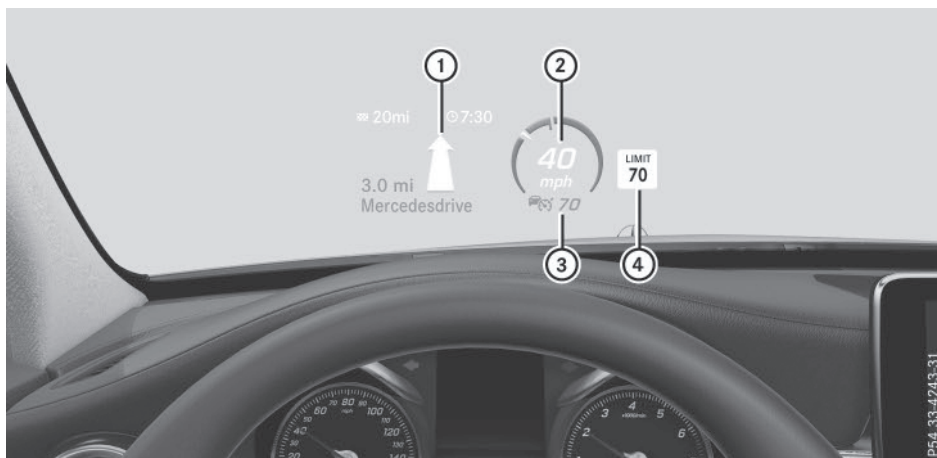

Les informations et contenus suivants apparaissent dans l'affichage tête haute :

- ① Messages de navigation
- ② Vitesse actuelle
- ③ Vitesse réglée du DISTRONIC PLUS (> page 183)  
Vitesse réglée du TEMPOMAT (> page 181)
- ④ Panneaux de signalisation détectés

## Affichages AMG dans l'affichage tête haute

Les affichages AMG sont disponibles sur les véhicules Mercedes-AMG.

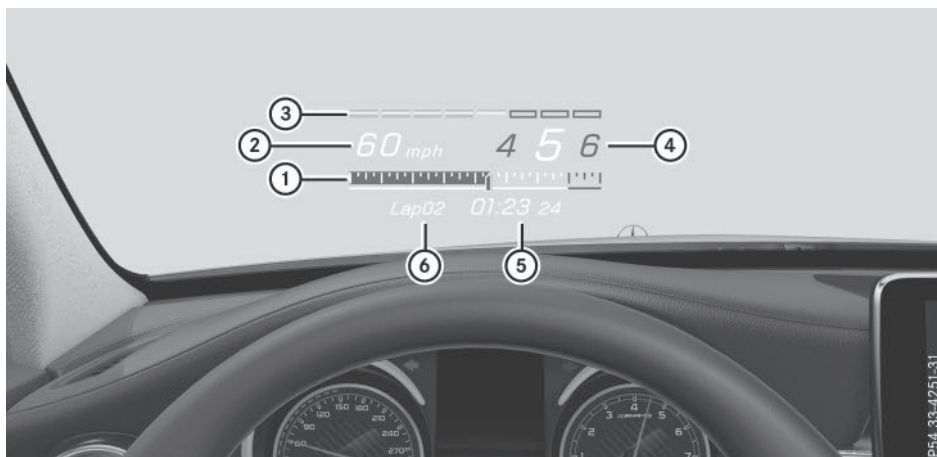

Les informations et contenus suivants apparaissent dans l'affichage tête haute :

- ① Régime actuel
- ② Vitesse actuelle
- ③ Indicateur de montée des rapports

- ④ Rapport actuel, possibilités de passage des rapports dans le cas d'un changement de rapport manuel
- ⑤ Chronomètre de course RACETIMER
- ⑥ Tour

### Possibilités de réglage

Le sous-menu Affichage tête haute vous permet d'effectuer les réglages suivants :

- Adaptation de la position de l'affichage tête haute sur le pare-brise .
- Adaptation de la luminosité des affichages dans l'affichage tête haute .
- Sélection des affichages souhaités dans l'affichage tête haute .

La fonction **Infos affichées** vous permet de sélectionner l'un des 4 affichages standard, en fonction de l'équipement du véhicule. Les contenus sélectionnés apparaissent alors dans l'affichage tête haute.

Sur les véhicules Mercedes-AMG, vous pouvez également sélectionner l'un des 2 affichages AMG. Si vous sélectionnez un affichage AMG, des contenus spécifiques AMG apparaissent dans l'affichage tête haute.

Si vous sélectionnez un affichage avec des panneaux de signalisation, les panneaux de signalisation détectés par le détecteur de panneaux de signalisation apparaissent dans l'affichage tête haute.

En fonction de l'équipement du véhicule, vous pouvez sélectionner les menus suivants :

- Menu **Trajet**
- Menu **Navi** (messages de navigation)
- Menu **Radio**
- Menu **Médias**
- Menu **Téléphone**
- Menu **Graphique syst. aide**
- Menu **Maintenance**
- Menu **Réglages**
- Menu **AMG** (véhicules Mercedes-AMG)

## Menus et sous-menus

### Vue d'ensemble des menus

Appuyez sur la touche  du volant pour ouvrir la liste des menus.

Utilisation de l'ordinateur de bord  
(> page 221)

Vous trouverez de plus amples informations sur chaque menu dans la notice d'utilisation numérique.

## Messages sur le visuel

### Introduction

#### Remarques générales

Cette section décrit les messages sur le visuel qui sont importants pour la sécurité et les solutions préconisées. Vous trouverez une description d'autres messages sur le visuel et des solutions préconisées dans la notice d'utilisation numérique.

Les messages apparaissent sur le visuel multifonction.

Les messages comportant une représentation graphique peuvent être représentés de manière simplifiée dans la notice d'utilisation et différer de l'affichage apparaissant sur le visuel multifonction.

Suivez les instructions données dans les messages et tenez compte des remarques supplémentaires qui figurent dans la présente notice d'utilisation.

Certains messages sont accompagnés d'un signal sonore d'alerte.

Vous pouvez masquer les messages. Les messages sont alors enregistrés dans la mémoire des messages. Éliminez la cause d'un message le plus rapidement possible.

Lorsque vous arrêtez le véhicule, tenez compte des remarques relatives à la fonction HOLD (> page 192) et au stationnement (> page 177).

#### Masquage des messages sur le visuel

- ▶ Appuyez sur la touche  ou la touche  du volant.









Le message disparaît du visuel multifonction.







Les messages à haut niveau de priorité apparaissent en rouge sur le visuel multifonction. Certains messages à haut niveau de priorité ne peuvent pas être masqués.

Ils restent affichés sur le visuel multifonction jusqu'à ce que la cause des défauts ait été éliminée.

#### Mémoire des messages

L'ordinateur de bord transfère certains messages dans la **mémoire des messages**. Vous pouvez prendre connaissance des messages :





- ▶ Appuyez sur la touche  du volant pour ouvrir la liste des menus.
- ▶ Appuyez sur la touche  ou la touche  du volant pour sélectionner le menu **Main-**  
**tenance**.
- ▶ Appuyez sur la touche  du volant pour confirmer.
- ▶ Appuyez sur la touche  ou la touche  pour sélectionner la mémoire des messages. Si aucun message n'est mémorisé, **Il n'y a aucun message** apparaît sur le visuel multifonction.  
Si des messages sont mémorisés, le nombre de messages mémorisés est affiché.
- ▶ Appuyez sur la touche  pour confirmer.
- ▶ Appuyez sur la touche  ou la touche  pour faire défiler les messages sur le visuel.

Systèmes de sécurité	
Messages sur le visuel	Causes et conséquences possibles et ► Solutions
  pas dispo. pr l'instant cf. notice d'utilisation	<p>L'ABS (système antiblocage de roues), l'ESP® (régulation du comportement dynamique), le BAS (freinage d'urgence assisté), le système PRE-SAFE®, la fonction HOLD, le système de stabilisation en cas de vent latéral, l'aide au démarrage en côte, la direction active STEER CONTROL, l'assistant de trajectoire actif et l'avertisseur actif d'angle mort ne sont pas disponibles pour le moment.</p> <p>Il se peut que le BAS PLUS, le frein PRE-SAFE®, le système PRE-SAFE® PLUS et le COLLISION PREVENTION ASSIST PLUS soient également en panne.</p> <p>En outre, les voyants d'alerte  et  qui se trouvent sur le combiné d'instruments sont allumés.</p> <p>Le système ATTENTION ASSIST est désactivé.</p> <p>Il se peut que la tension du réseau de bord soit trop basse, par exemple.</p> <p><b>▲ ATTENTION</b></p> <p>Le système de freinage continue de fonctionner avec son efficacité normale, mais sans les fonctions indiquées ci-dessus. Les roues peuvent alors se bloquer, par exemple en cas de freinage à fond.</p> <p>La manœuvrabilité et le comportement au freinage du véhicule sont fortement compromis. La distance de freinage peut s'allonger dans les situations de freinage d'urgence.</p> <p>Si l'ESP® n'est pas opérationnel, il ne peut pas stabiliser la trajectoire du véhicule.</p> <p>Le risque de dérapage et d'accident augmente.</p> <p>► Continuez de rouler prudemment.            Parcourez un bref trajet légèrement sinueux à plus de 12 mph (20 km/h) en roulant prudemment.            Si le message disparaît, cela signifie que les fonctions indiquées ci-dessus sont de nouveau disponibles.</p> <p>Si le message reste affiché sur le visuel multifonction :</p> <p>► Continuez de rouler prudemment.            ► Rendez-vous dans un atelier qualifié.</p>
  ne fonctionnent pas cf. notice d'utilisation	<p>L'ABS, l'ESP®, le BAS, le système PRE-SAFE®, la fonction HOLD, le système de stabilisation en cas de vent latéral, l'aide au démarrage en côte, la direction active STEER CONTROL, l'assistant de trajectoire actif et l'avertisseur actif d'angle mort ne sont pas disponibles en raison d'un défaut.</p>

## Messages sur le visuel

## Causes et conséquences possibles et ► Solutions

Il se peut que le BAS PLUS, le frein PRE-SAFE<sup>®</sup>, le système PRE-SAFE<sup>®</sup> PLUS et le COLLISION PREVENTION ASSIST PLUS soient également en panne.

En outre, les voyants d'alerte  (uniquement pour les Etats-Unis) ou  (uniquement pour le Canada),  et  qui se trouvent sur le combiné d'instruments peuvent être allumés.

Le système ATTENTION ASSIST est désactivé.

 **ATTENTION**

Le système de freinage continue de fonctionner avec son efficacité normale, mais sans les fonctions indiquées ci-dessus. Les roues peuvent alors se bloquer, par exemple en cas de freinage à fond.

La manœuvrabilité et le comportement au freinage du véhicule sont fortement compromis. La distance de freinage peut s'allonger dans les situations de freinage d'urgence.

Si l'ESP<sup>®</sup> n'est pas opérationnel, il ne peut pas stabiliser la trajectoire du véhicule.

Le risque de dérapage et d'accident augmente.

- Continuez de rouler prudemment.
- Rendez-vous immédiatement dans un atelier qualifié.

## Messages sur le visuel



ne fonctionne pas  
cf. notice d'utilisation

## Causes et conséquences possibles et ► Solutions

L'ESP®, le BAS, le système PRE-SAFE®, la fonction HOLD, le système de stabilisation en cas de vent latéral, l'aide au démarrage en côte, la direction active STEER CONTROL, l'assistant de trajectoire actif et l'avertisseur actif d'angle mort ne sont pas disponibles en raison d'un défaut.

Il se peut que le BAS PLUS, le frein PRE-SAFE®, le système PRE-SAFE® PLUS et le COLLISION PREVENTION ASSIST PLUS soient également en panne.

En outre, le voyant d'alerte  qui se trouve sur le combiné d'instruments est allumé.

Le système ATTENTION ASSIST est désactivé.

 **ATTENTION**

Le système de freinage continue de fonctionner avec son efficacité normale, mais sans les fonctions indiquées ci-dessus.

La distance de freinage peut alors s'allonger dans les situations de freinage d'urgence.

Si l'ESP® n'est pas opérationnel, il ne peut pas stabiliser la trajectoire du véhicule.

Le risque de dérapage et d'accident augmente.

- Continuez de rouler prudemment.
- Rendez-vous dans un atelier qualifié.

**Messages sur le visuel**

pas disponible pour l'instant cf. notice d'utilisation

**Causes et conséquences possibles et ► Solutions**

L'ESP®, le BAS, le système PRE-SAFE®, la fonction HOLD, le système de stabilisation en cas de vent latéral, l'aide au démarrage en côte, la direction active STEER CONTROL, l'assistant de trajectoire actif et l'avertisseur actif d'angle mort ne sont pas disponibles en raison d'un défaut.

Il se peut que le BAS PLUS, le frein PRE-SAFE®, le système PRE-SAFE® PLUS et le COLLISION PREVENTION ASSIST PLUS soient également en panne.

En outre, le voyant d'alerte  qui se trouve sur le combiné d'instruments est allumé.

L'autodiagnostic n'est pas encore terminé, par exemple.

Le système ATTENTION ASSIST est désactivé.

 **ATTENTION**

Le système de freinage continue de fonctionner avec son efficacité normale, mais sans les fonctions indiquées ci-dessus. Les roues peuvent alors se bloquer, par exemple en cas de freinage à fond.

La distance de freinage peut alors s'allonger dans les situations de freinage d'urgence.

Si l'ESP® n'est pas opérationnel, il ne peut pas stabiliser la trajectoire du véhicule.

Le risque de dérapage et d'accident augmente.

- Parcourez un bref trajet légèrement sinueux à plus de 12 mph (20 km/h) en roulant prudemment.  
Si le message disparaît, cela signifie que les fonctions indiquées ci-dessus sont de nouveau disponibles.

Si le message reste affiché sur le visuel multifonction :

- Continuez de rouler prudemment.
- Rendez-vous dans un atelier qualifié.



## Messages sur le visuel



ne fonctionnent pas cf. notice d'utilisation

## Causes et conséquences possibles et ► Solutions

L'EBD (répartiteur électronique de freinage), l'ABS, l'ESP<sup>®</sup>, le BAS, le système PRE-SAFE<sup>®</sup>, la fonction HOLD, le système de stabilisation en cas de vent latéral, l'aide au démarrage en côte, la direction active STEER CONTROL, l'assistant de trajectoire actif et l'avertisseur actif d'angle mort ne sont pas disponibles en raison d'un défaut.

Il se peut que le BAS PLUS, le frein PRE-SAFE<sup>®</sup>, le système PRE-SAFE<sup>®</sup> PLUS et le COLLISION PREVENTION ASSIST PLUS soient également en panne.

En outre, les voyants d'alerte  et  qui se trouvent sur le combiné d'instruments sont allumés et un signal d'alerte retentit.

 **ATTENTION**

Le système de freinage continue de fonctionner avec son efficacité normale, mais sans les fonctions indiquées ci-dessus. Les roues avant et arrière peuvent alors se bloquer, par exemple en cas de freinage à fond.

La manœuvrabilité et le comportement au freinage du véhicule sont fortement compromis. La distance de freinage peut s'allonger dans les situations de freinage d'urgence.

Si l'ESP<sup>®</sup> n'est pas opérationnel, il ne peut pas stabiliser la trajectoire du véhicule.

Le risque de dérapage et d'accident augmente.

- Continuez de rouler prudemment.
- Rendez-vous immédiatement dans un atelier qualifié.

**BRAKE** (uniquement pour les Etats-

Unis)  (uniquement pour le Canada)

Contrôler niveau liquide de frein

Il n'y a pas suffisamment de liquide de frein dans le réservoir.

En outre, le voyant d'alerte **BRAKE** (uniquement pour les Etats-Unis) ou  (uniquement pour le Canada) qui se trouve sur le combiné d'instruments est allumé et un signal d'alerte retentit.

 **ATTENTION**

Il se peut que l'effet de freinage diminue.

Il y a risque d'accident.

- Arrêtez-vous immédiatement en tenant compte des conditions de circulation. Ne continuez pas de rouler.
- Immobilisez le véhicule pour qu'il ne puisse pas se mettre à rouler (► page 177).
- Prenez contact avec un atelier qualifié.
- Ne faites pas l'appoint de liquide de frein. Le défaut n'en serait pas éliminé pour autant.

**Messages sur le visuel**

Système retenue  
Défaut Aller à  
l'atelier

**Causes et conséquences possibles et ► Solutions**

Les systèmes de retenue sont en panne. En outre, le voyant d'alerte  qui se trouve sur le combiné d'instruments est allumé.

 **ATTENTION**

Les airbags et les rétracteurs de ceinture peuvent se déclencher de manière intempestive ou ne pas se déclencher en cas d'accident.

Le risque de blessure augmente.

► Rendez-vous dans un atelier qualifié.

Pour de plus amples informations sur les systèmes de retenue, voir (► page 54).



avant gauche  
Défaut Aller à  
l'atelier ou  
avant droit Défaut  
Aller à l'atelier

Le système de retenue avant gauche ou droit est en panne. En outre, le voyant d'alerte  qui se trouve sur le combiné d'instruments est allumé.

 **ATTENTION**

Les airbags et les rétracteurs de ceinture peuvent se déclencher de manière intempestive ou ne pas se déclencher en cas d'accident.

Le risque de blessure augmente.

► Rendez-vous dans un atelier qualifié.



arrière gauche  
Défaut Aller à  
l'atelier ou  
arrière droit  
Défaut Aller à  
l'atelier







Le système de retenue arrière gauche ou droit est en panne. En outre, le voyant d'alerte  qui se trouve sur le combiné d'instruments est allumé.

 **ATTENTION**

Les airbags et les rétracteurs de ceinture peuvent se déclencher de manière intempestive ou ne pas se déclencher en cas d'accident.

Le risque de blessure augmente.

► Rendez-vous dans un atelier qualifié.

Messages sur le visuel	Causes et conséquences possibles et ► Solutions
 <p>arrière central Défaut Aller à l'atelier</p>	<p>Le système de retenue arrière central est en panne. En outre, le voyant d'alerte  qui se trouve sur le combiné d'instruments est allumé.</p> <p> <b>ATTENTION</b></p> <p>Les airbags et les rétracteurs de ceinture peuvent se déclencher de manière intempestive ou ne pas se déclencher en cas d'accident.</p> <p>Le risque de blessure augmente.</p> <p>► Rendez-vous dans un atelier qualifié.</p>
 <p>Airbag rideau gauche Défaut Aller à l'atelier ou Airbag rideau droit Défaut Aller à l'atelier</p>	<p>L'airbag rideau gauche ou droit est en panne. En outre, le voyant d'alerte  qui se trouve sur le combiné d'instruments est allumé.</p> <p> <b>ATTENTION</b></p> <p>L'airbag rideau gauche ou droit peut se déclencher de manière intempestive ou ne pas se déclencher en cas d'accident.</p> <p>Le risque de blessure augmente.</p> <p>► Rendez-vous dans un atelier qualifié.</p>

Messages sur le visuel	Causes et conséquences possibles et ► Solutions
<p>Airbag frontal passager désactivé cf. notice d'utilisation</p>	<p>L'airbag frontal du passager est désactivé pendant la marche alors que</p> <ul style="list-style-type: none"> <li>• une personne adulte ou</li> <li>• une personne de taille correspondante est assise sur le siège du passager</li> </ul> <p>Si des forces supplémentaires s'exercent sur le siège, le système risque de mesurer un poids trop faible.</p> <p> <b>ATTENTION</b></p> <p>L'airbag frontal du passager ne se déclenchera pas en cas d'accident.</p> <p>Le risque de blessure augmente.</p> <ul style="list-style-type: none"> <li>► Arrêtez-vous immédiatement en tenant compte des conditions de circulation.</li> <li>► Immobilisez le véhicule pour qu'il ne puisse pas se mettre à rouler (▷ page 177).</li> <li>► Coupez le contact.</li> <li>► Faites descendre l'occupant du siège du passager.</li> <li>► Laissez le siège libre, fermez la porte du passager et mettez le contact.</li> <li>► Observez les voyants PASSENGER AIR BAG qui se trouvent sur la console centrale et le visuel multifonction, puis contrôlez les points suivants : <ul style="list-style-type: none"> <li>Lorsque le siège est inoccupé et que le contact est mis : <ul style="list-style-type: none"> <li>• Les voyants PASSENGER AIR BAG OFF et PASSENGER AIR BAG ON doivent s'allumer simultanément pendant 6 secondes environ.</li> <li>• Le voyant PASSENGER AIR BAG OFF doit ensuite être allumé et le rester. Si le voyant est allumé, c'est que l'OCS a désactivé l'airbag frontal du passager (▷ page 66)</li> <li>• Les messages <a href="#">Airbag frontal passager activé cf. notice d'utilisation</a> ou <a href="#">Airbag frontal passager désactivé cf. notice d'utilisation</a> ne doivent pas apparaître sur le visuel multifonction.</li> </ul> </li> </ul> </li> <li>► Attendez 60 secondes au moins que les processus de contrôle nécessaires se soient achevés.</li> <li>► Assurez-vous qu'aucun des messages n'apparaît sur le visuel multifonction.</li> </ul> <p>Une fois ces conditions remplies, le siège du passager peut de nouveau être occupé. Selon la manière dont l'OCS classifie l'oc-</p>

Messages sur le visuel	Causes et conséquences possibles et ► Solutions
	<p>cupant, le voyant PASSENGER AIR BAG OFF ou PASSENGER AIR BAG ON reste allumé ou s'éteint.</p> <p>Si ces conditions ne sont pas remplies, le système ne fonctionne pas correctement.</p> <p>► Rendez-vous immédiatement dans un atelier qualifié.</p> <p>Pour de plus amples informations sur l'OCS, voir (► page 66).</p>
<p>Airbag frontal passager activé cf. notice d'utilisation</p>	<p>L'airbag frontal du passager est activé pendant la marche alors que</p> <ul style="list-style-type: none"> <li>• un enfant, une personne de petite taille ou un objet ayant un poids inférieur au seuil de poids du système se trouve sur le siège du passager</li> <li>ou</li> <li>• le siège du passager est inoccupé</li> </ul> <p>Dans certains cas, le système détecte des objets ou des forces exerçant un poids supplémentaire sur le siège.</p> <p> <b>ATTENTION</b></p> <p>L'airbag frontal du passager peut se déclencher de manière intempestive.</p> <p>Le risque de blessure augmente.</p> <p>► Arrêtez-vous immédiatement en tenant compte des conditions de circulation.</p> <p>► Immobilisez le véhicule pour qu'il ne puisse pas se mettre à rouler (► page 177).</p> <p>► Coupez le contact.</p> <p>► Ouvrez la porte du passager.</p> <p>► Retirez l'enfant et le siège-enfant du siège du passager.</p> <p>► Assurez-vous qu'aucun objet ne se trouve sur le siège et ne puisse exercer un poids supplémentaire sur celui-ci. Sinon, le système peut détecter le poids supplémentaire et considérer un occupant du siège du passager comme plus lourd qu'il ne l'est réellement.</p> <p>► Laissez le siège libre, fermez la porte du passager et mettez le contact.</p> <p>► Observez les voyants PASSENGER AIR BAG qui se trouvent sur la console centrale et le visuel multifonction, puis contrôlez les points suivants :</p>

## Messages sur le visuel

## Causes et conséquences possibles et ► Solutions

Lorsque le siège est inoccupé et que le contact est mis :

- Les voyants PASSENGER AIR BAG OFF et PASSENGER AIR BAG ON doivent s'allumer simultanément pendant 6 secondes environ.
  - Le voyant PASSENGER AIR BAG OFF doit ensuite être allumé et le rester. Si le voyant est allumé, c'est que l'OCS (système de classification des occupants) a désactivé l'airbag frontal du passager (► page 66)
  - Les messages [Airbag frontal passager activé cf. notice d'utilisation](#) ou [Airbag frontal passager désactivé cf. notice d'utilisation](#) ne doivent pas apparaître sur le visuel multifonction.
- Attendez 60 secondes au moins que les processus de contrôle nécessaires se soient achevés.
- Assurez-vous qu'aucun des messages n'apparaît sur le visuel multifonction.

Une fois ces conditions remplies, le siège du passager peut de nouveau être occupé. Selon la manière dont l'OCS classe l'occupant, le voyant PASSENGER AIR BAG OFF ou PASSENGER AIR BAG ON reste allumé ou s'éteint.

Si ces conditions ne sont pas remplies, le système ne fonctionne pas correctement.

- Rendez-vous immédiatement dans un atelier qualifié.

Pour de plus amples informations sur l'OCS, voir (► page 66).

## Moteur

## Messages sur le visuel



Liquide refroid.  
S'arrêter Couper  
moteur

## Causes et conséquences possibles et ► Solutions

Le liquide de refroidissement est trop chaud.  
En outre, un signal d'alerte retentit.

 **ATTENTION**

Ne roulez pas lorsque le moteur a subi une surchauffe. Des liquides s'étant répandus dans le compartiment moteur à la suite de fuites ou d'une mauvaise manipulation pourraient s'enflammer.

En outre, la vapeur qui s'échappe d'un moteur ayant subi une surchauffe peut provoquer de graves brûlures, même lors de la simple ouverture du capot.



Il y a risque de blessure.

- Arrêtez-vous immédiatement en tenant compte des conditions de circulation et coupez le moteur.
- Immobilisez le véhicule pour qu'il ne puisse pas se mettre à rouler (► page 177).
- Attendez que le moteur ait refroidi.
- Assurez-vous que l'arrivée d'air jusqu'au radiateur du moteur n'est pas obstruée (par de la neige gelée, par exemple).
- Attendez que le message ait disparu et que la température du liquide de refroidissement soit inférieure à 248 °F (120 °C) avant de redémarrer le moteur. Sinon, le moteur risque d'être endommagé.
- Surveillez l'indicateur de température du liquide de refroidissement.
- Si la température augmente de nouveau, rendez-vous immédiatement dans un atelier qualifié.

Dans des conditions de marche normales et avec une proportion de liquide de refroidissement conforme aux prescriptions, la température affichée peut atteindre 248 °F (120 °C).



Pneus	
Messages sur le visuel	Causes et conséquences possibles et ► Solutions
Pression pneus Contrôler pneus	<p>Uniquement pour le Canada :</p> <p>L'avertisseur de perte de pression des pneus a détecté une forte baisse de pression.</p> <p>En outre, un signal d'alerte retentit.</p> <p>Causes possibles :</p> <ul style="list-style-type: none"> <li>• Vous avez remplacé une roue ou un pneu ou vous avez monté des roues neuves ou des pneus neufs.</li> <li>• La pression d'un ou plusieurs pneus a baissé.</li> </ul> <p> <b>ATTENTION</b></p> <p>Les pneus dont la pression est trop basse présentent les risques suivants :</p> <ul style="list-style-type: none"> <li>• Ils peuvent éclater, en particulier lorsque la charge ou la vitesse du véhicule augmentent.</li> <li>• Ils peuvent s'user de manière excessive et/ou irrégulière, ce qui peut réduire fortement leur adhérence.</li> <li>• Le comportement routier ainsi que la manœuvrabilité et le comportement au freinage du véhicule peuvent être fortement compromis.</li> </ul> <p>Il y a risque d'accident.</p> <ul style="list-style-type: none"> <li>► Arrêtez le véhicule sans donner de coups de volant ou de coups de frein brusques. Tenez compte des conditions de circulation.</li> <li>► Immobilisez le véhicule pour qu'il ne puisse pas se mettre à rouler (► page 177).</li> <li>► Contrôlez les pneus et, si nécessaire, suivez les instructions en cas de crevaison (► page 316).</li> <li>► Contrôlez la pression des pneus et corrigez-la si nécessaire.</li> <li>► Redémarrez l'avertisseur de perte de pression des pneus une fois la pression correcte rétablie (► page 346).</li> </ul>







Messages sur le visuel	Causes et conséquences possibles et ► Solutions
<p><b>Contrôler pneus</b></p>	<p>La pression d'un ou plusieurs pneus a fortement baissé. La position de la ou des roues concernées est indiquée sur le visuel multifonction.</p> <p>En outre, un signal d'alerte retentit.</p> <p> <b>ATTENTION</b></p> <p>Les pneus dont la pression est trop basse présentent les risques suivants :</p> <ul style="list-style-type: none"> <li>• Ils peuvent éclater, en particulier lorsque la charge ou la vitesse du véhicule augmentent.</li> <li>• Ils peuvent s'user de manière excessive et/ou irrégulière, ce qui peut réduire fortement leur adhérence.</li> <li>• Le comportement routier ainsi que la manœuvrabilité et le comportement au freinage du véhicule peuvent être fortement compromis.</li> </ul> <p>Il y a risque d'accident.</p> <ul style="list-style-type: none"> <li>► Arrêtez le véhicule sans donner de coups de volant ou de coups de frein brusques. Tenez compte des conditions de circulation.</li> <li>► Immobilisez le véhicule pour qu'il ne puisse pas se mettre à rouler (► page 177).</li> <li>► Contrôlez les pneus et, si nécessaire, suivez les instructions en cas de crevaison (► page 316).</li> <li>► Contrôlez la pression des pneus (► page 347).</li> <li>► Corrigez la pression des pneus si nécessaire.</li> </ul>
<p><b>Attention pneu(s) défect.</b></p>	<p>La pression d'un ou plusieurs pneus baisse brusquement. La position de la ou des roues concernées est indiquée sur le visuel multifonction.</p> <p> <b>ATTENTION</b></p> <p>La conduite avec un pneu dégonflé présente les risques suivants :</p> <ul style="list-style-type: none"> <li>• Un pneu dégonflé compromet la manœuvrabilité et la capacité de freinage du véhicule.</li> <li>• Vous risquez de perdre le contrôle du véhicule.</li> <li>• Si vous poursuivez votre trajet avec un pneu dégonflé, celui-ci peut surchauffer et éventuellement prendre feu.</li> </ul> <p>Il y a risque d'accident.</p>

Messages sur le visuel	Causes et conséquences possibles et ► Solutions
	<ul style="list-style-type: none"> <li>► Arrêtez le véhicule sans donner de coups de volant ou de coups de frein brusques. Tenez compte des conditions de circulation.</li> <li>► Immobilisez le véhicule pour qu'il ne puisse pas se mettre à rouler (▷ page 177).</li> <li>► Contrôlez les pneus et, si nécessaire, suivez les instructions en cas de crevaison (▷ page 316).</li> </ul>

### Véhicule

Messages sur le visuel	Causes et conséquences possibles et ► Solutions
Danger: véhicule non immobilisé Boîte de vitesses pas en position P	<p>La porte du conducteur est ouverte ou n'est pas complètement fermée et la boîte de vitesses se trouve en position <b>R</b>, <b>N</b> ou <b>D</b>. En outre, un signal d'alerte retentit.</p> <p> <b>ATTENTION</b></p> <p>Le véhicule peut se mettre à rouler. Il y a risque d'accident.</p> <ul style="list-style-type: none"> <li>► Mettez le levier sélecteur sur <b>P</b>.</li> <li>► Immobilisez le véhicule pour qu'il ne puisse pas se mettre à rouler (▷ page 177).</li> <li>► Fermez complètement la porte du conducteur.</li> </ul>
	<p>Le capot est ouvert. En outre, un signal d'alerte retentit.</p> <p> <b>ATTENTION</b></p> <p>Le capot ouvert peut empêcher toute visibilité pendant la marche. Il y a risque d'accident.</p> <ul style="list-style-type: none"> <li>► Arrêtez-vous immédiatement en tenant compte des conditions de circulation.</li> <li>► Immobilisez le véhicule pour qu'il ne puisse pas se mettre à rouler (▷ page 177).</li> <li>► Fermez le capot.</li> </ul>

Messages sur le visuel	Causes et conséquences possibles et ► Solutions
 <p>Direction assistée Défaut cf. notice d'utilisation</p>	<p>La direction assistée est en panne. En outre, un signal d'alerte retentit.</p> <p> <b>ATTENTION</b></p> <p>Vous devez exercer une force plus importante pour diriger le véhicule. Il y a risque d'accident.</p> <ul style="list-style-type: none"> <li>► Contrôlez si vous êtes en mesure de diriger le véhicule.</li> <li>► <b>Si vous pouvez diriger le véhicule en toute sécurité:</b> roulez prudemment jusqu'à un atelier qualifié.</li> <li>► <b>Si vous ne pouvez pas diriger le véhicule en toute sécurité:</b> ne reprenez pas la route et contactez l'atelier qualifié le plus proche.</li> </ul>
 <p>Direction Défaut cf. notice d'utilisation</p>	<p>Le verrouillage électrique de la direction est en panne.</p> <p> <b>ATTENTION</b></p> <p>La direction peut être bloquée par le verrouillage électrique de la direction. Il y a risque d'accident.</p> <ul style="list-style-type: none"> <li>► Arrêtez-vous immédiatement en tenant compte des conditions de circulation.</li> <li>► Immobilisez le véhicule pour qu'il ne puisse pas se mettre à rouler (► page 177).</li> <li>► Ne poursuivez pas votre route et prenez contact avec l'atelier qualifié le plus proche.</li> </ul>

## Voyants de contrôle et d'alerte sur le combiné d'instruments

### Remarques générales

Cette section décrit les voyants de contrôle et d'alerte qui se trouvent sur le combiné d'instruments et les solutions préconisées. Vous trouverez une description d'autres voyants de contrôle et d'alerte présents sur le combiné d'instruments et des solutions préconisées dans la notice d'utilisation numérique.

Lorsque vous mettez le contact, certains systèmes effectuent un autodiagnostic. Certains voyants de contrôle et d'alerte peuvent alors s'allumer ou clignoter momentanément. Cela n'est pas critique. Les voyants de contrôle et d'alerte ne signalent un défaut que s'ils s'allument ou clignotent après le démarrage du moteur ou pendant la marche.

## Sécurité

## Ceintures de sécurité

## Voyants de contrôle et d'alerte

## ▷ Type de signal

## Causes et conséquences possibles et ► Solutions



▷ Le voyant rouge d'alerte des ceintures de sécurité reste allumé pendant 6 secondes après le démarrage du moteur.

Le voyant d'alerte des ceintures de sécurité sert à attirer l'attention du conducteur et celle du passager sur le fait qu'ils doivent boucler leur ceinture.

► Bouclez votre ceinture de sécurité (▷ page 59).



▷ Le voyant rouge d'alerte des ceintures de sécurité s'allume après le démarrage du moteur. En outre, un signal d'alerte retentit pendant 6 secondes maximum.

Le conducteur n'a pas bouclé sa ceinture de sécurité.

► Bouclez votre ceinture de sécurité (▷ page 59).

Le signal d'alerte s'arrête.

**Voyants de contrôle et d'alerte**▷ **Type de signal****Causes et conséquences possibles et ► Solutions**

▷ Après le démarrage du moteur, le voyant rouge d'alerte des ceintures de sécurité s'allume dès que la porte du conducteur ou celle du passager est fermée.

Vous ou le passager n'avez pas bouclé votre ceinture de sécurité.

► Bouclez votre ceinture de sécurité (▷ page 59).

Le voyant d'alerte s'éteint.

Des objets se trouvent sur le siège du passager.

► Enlevez les objets qui se trouvent sur le siège du passager et rangez-les en lieu sûr.

Le voyant d'alerte s'éteint.



▷ Le voyant rouge d'alerte des ceintures de sécurité clignote et un signal d'alerte périodique retentit.

Vous ou le passager n'avez pas bouclé votre ceinture de sécurité. Or, vous roulez à plus de 15 mph (25 km/h) ou avez roulé momentanément à plus de 15 mph (25 km/h).

► Bouclez votre ceinture de sécurité (▷ page 59).

Le voyant d'alerte s'éteint et le signal d'alerte périodique s'arrête.

Des objets se trouvent sur le siège du passager. Or, vous roulez à plus de 15 mph (25 km/h) ou avez roulé momentanément à plus de 15 mph (25 km/h).

► Enlevez les objets qui se trouvent sur le siège du passager et rangez-les en lieu sûr.

Le voyant d'alerte s'éteint et le signal d'alerte périodique s'arrête.

## Systèmes de sécurité

## Voyants de contrôle et d'alerte

## ▷ Type de signal

## Causes et conséquences possibles et ► Solutions

**RBS**

▷ Le voyant orange d'alerte des freins s'allume alors que le moteur tourne ou lorsque la fonction ECO de démarrage et d'arrêt automatiques du moteur est activée.

Véhicules hybrides rechargeables : le voyant orange d'alerte RBS (système de freinage à récupération d'énergie) est allumé alors que le véhicule est en état de marche (READY).

**⚠ ATTENTION**

Le système de freinage est en panne et le comportement au freinage du véhicule peut se modifier.

Il y a risque d'accident.

- ▶ Si un message apparaît sur le visuel multifonction, tenez-en compte.
- ▶ Continuez de rouler prudemment.
- ▶ Rendez-vous dans un atelier qualifié.

**BRAKE** **(ⓘ)**

▷ **BRAKE** (uniquement pour les Etats-Unis), **(ⓘ)** (uniquement pour le Canada) : le voyant rouge d'alerte des freins s'allume alors que le moteur tourne.

Véhicules hybrides rechargeables : le voyant rouge d'alerte des freins est allumé alors que le véhicule est en état de marche (READY).

En outre, un signal d'alerte retentit.

**⚠ ATTENTION**

L'assistance du freinage est en panne et le comportement au freinage du véhicule peut se modifier.

Il y a risque d'accident.

- ▶ Arrêtez-vous immédiatement en tenant compte des conditions de circulation. Ne continuez pas de rouler.
- ▶ Immobilisez le véhicule pour qu'il ne puisse pas se mettre à rouler (▷ page 177).
- ▶ Prenez contact avec un atelier qualifié.
- ▶ Tenez compte des autres messages qui apparaissent sur le visuel multifonction.

## Voyants de contrôle et d'alerte

## ▷ Type de signal

## Causes et conséquences possibles et ► Solutions



▷ **BRAKE** (uniquement pour les Etats-Unis),  (uniquement pour le Canada) : le voyant rouge d'alerte des freins s'allume alors que le moteur tourne.

Véhicules hybrides rechargeables : le voyant rouge d'alerte des freins est allumé alors que le véhicule est en état de marche (READY).

En outre, un signal d'alerte retentit.

Il n'y a pas suffisamment de liquide de frein dans le réservoir.

 **ATTENTION**

Il se peut que l'effet de freinage diminue.

Il y a risque d'accident.

- ▶ Arrêtez-vous immédiatement en tenant compte des conditions de circulation. Ne continuez pas de rouler.
- ▶ Immobilisez le véhicule pour qu'il ne puisse pas se mettre à rouler (▷ page 177).
- ▶ Ne faites pas l'appoint de liquide de frein. Le défaut n'en serait pas éliminé pour autant.
- ▶ Prenez contact avec un atelier qualifié.
- ▶ Tenez compte des autres messages qui apparaissent sur le visuel multifonction.

**Voyants de contrôle et d'alerte**
**▷ Type de signal**
**Causes et conséquences possibles et ► Solutions**

▷ Le voyant orange d'alerte ABS s'allume alors que le moteur tourne.

Véhicules hybrides rechargeables: le voyant orange d'alerte ABS est allumé alors que le véhicule est en état de marche (READY).

L'ABS (système antiblocage de roues) est désactivé en raison d'un défaut. Le BAS (freinage d'urgence assisté), le BAS PLUS, le COLLISION PREVENTION ASSIST PLUS, l'ESP® (régulation du comportement dynamique), le système de stabilisation en cas de vent latéral, le système PRE-SAFE®, le système PRE-SAFE® PLUS, le frein PRE-SAFE®, la fonction HOLD, l'aide au démarrage en côte, la direction active STEER CONTROL, l'assistant de trajectoire actif et l'avertisseur actif d'angle mort, par exemple, sont également désactivés.

Le système ATTENTION ASSIST est désactivé.

**⚠ ATTENTION**

Le système de freinage continue de fonctionner avec son efficacité normale, mais sans les fonctions indiquées ci-dessus. Les roues peuvent alors se bloquer, par exemple en cas de freinage à fond.

La manœuvrabilité et le comportement au freinage du véhicule sont fortement compromis. La distance de freinage peut s'allonger dans les situations de freinage d'urgence.

Si l'ESP® n'est pas opérationnel, il ne peut pas stabiliser la trajectoire du véhicule.

Le risque de dérapage et d'accident augmente.

- Tenez compte des autres messages qui apparaissent sur le visuel multifonction.
- Continuez de rouler prudemment.
- Rendez-vous dans un atelier qualifié.

Lorsque le calculateur ABS est défectueux, d'autres systèmes (système de navigation ou boîte de vitesses automatique, par exemple) peuvent également ne pas être disponibles.



**Voyants de contrôle et d'alerte**▷ **Type de signal****Causes et conséquences possibles et ► Solutions**

▷ Le voyant orange d'alerte ABS s'allume alors que le moteur tourne.

Véhicules hybrides rechargeables : le voyant orange d'alerte ABS est allumé alors que le véhicule est en état de marche (READY).

En outre, un signal d'alerte retentit.

L'EBD n'est pas disponible en raison d'un défaut. L'ABS, le BAS, le BAS PLUS, le COLLISION PREVENTION ASSIST PLUS, l'ESP®, le système de stabilisation en cas de vent latéral, le système PRE-SAFE®, le système PRE-SAFE® PLUS, le frein PRE-SAFE®, la fonction HOLD, l'aide au démarrage en côte, la direction active STEER CONTROL, l'assistant de trajectoire actif et l'avertisseur actif d'angle mort, par exemple, ne sont pas disponibles non plus.

Le système ATTENTION ASSIST est désactivé.

 **ATTENTION**

Le système de freinage continue de fonctionner avec son efficacité normale, mais sans les fonctions indiquées ci-dessus. Les roues avant et arrière peuvent alors se bloquer, par exemple en cas de freinage à fond.

La manœuvrabilité et le comportement au freinage du véhicule sont fortement compromis. La distance de freinage peut s'allonger dans les situations de freinage d'urgence.

Si l'ESP® n'est pas opérationnel, il ne peut pas stabiliser la trajectoire du véhicule.

Le risque de dérapage et d'accident augmente.



- ▶ Tenez compte des autres messages qui apparaissent sur le visuel multi-fonction.
- ▶ Continuez de rouler prudemment.
- ▶ Rendez-vous dans un atelier qualifié.

## Voyants de contrôle et d'alerte

## ▷ Type de signal

## Causes et conséquences possibles et ► Solutions



▷  (uniquement pour les Etats-Unis),  (uniquement pour le Canada) : le voyant rouge d'alerte des freins, les voyants orange d'alerte ESP® et ABS s'allument alors que le moteur tourne.

Véhicules hybrides rechargeables : le voyant rouge d'alerte des freins, les voyants orange d'alerte ESP® et ABS sont allumés alors que le véhicule est en état de marche (READY).

L'ABS et l'ESP® ne sont pas disponibles en raison d'un défaut. Le BAS, le BAS PLUS, le COLLISION PREVENTION ASSIST PLUS, l'EBD, le système PRE-SAFE®, le système PRE-SAFE® PLUS, le frein PRE-SAFE®, la fonction HOLD, l'aide au démarrage en côte, le système de stabilisation en cas de vent latéral, la direction active STEER CONTROL, l'assistant de trajectoire actif et l'avertisseur actif d'angle mort, par exemple, ne sont pas disponibles non plus.

Le système ATTENTION ASSIST est désactivé.

 **ATTENTION**

Le système de freinage continue de fonctionner avec son efficacité normale, mais sans les fonctions indiquées ci-dessus. Les roues avant et arrière peuvent alors se bloquer, par exemple en cas de freinage à fond.

La manœuvrabilité et le comportement au freinage du véhicule sont fortement compromis. La distance de freinage peut s'allonger dans les situations de freinage d'urgence.

Si l'ESP® n'est pas opérationnel, il ne peut pas stabiliser la trajectoire du véhicule.

Le risque de dérapage et d'accident augmente.

- ▶ Tenez compte des autres messages qui apparaissent sur le visuel multifonction.
- ▶ Continuez de rouler prudemment.
- ▶ Rendez-vous dans un atelier qualifié.

**Voyants de contrôle et d'alerte**▷ **Type de signal****Causes et conséquences possibles et ► Solutions**

▷ Le voyant orange d'alerte ESP® s'allume alors que le moteur tourne.

Véhicules hybrides rechargeables : le voyant orange d'alerte ESP® est allumé alors que le véhicule est en état de marche (READY).

L'ESP®, le BAS, le BAS PLUS, le COLLISION PREVENTION ASSIST PLUS, le système PRE-SAFE®, le système PRE-SAFE® PLUS, le frein PRE-SAFE®, la fonction HOLD, l'aide au démarrage en côte, le système de stabilisation en cas de vent latéral, la direction active STEER CONTROL, l'assistant de trajectoire actif et l'avertisseur actif d'angle mort ne sont pas disponibles en raison d'un défaut.

Le système ATTENTION ASSIST est désactivé.

 **ATTENTION**

Le système de freinage continue de fonctionner avec son efficacité normale, mais sans les fonctions indiquées ci-dessus.

La distance de freinage peut alors s'allonger dans les situations de freinage d'urgence.

Si l'ESP® n'est pas opérationnel, il ne peut pas stabiliser la trajectoire du véhicule.

Le risque de dérapage et d'accident augmente.

- ▶ Tenez compte des autres messages qui apparaissent sur le visuel multifonction.
- ▶ Continuez de rouler prudemment.
- ▶ Rendez-vous dans un atelier qualifié.

## Voyants de contrôle et d'alerte

## ▷ Type de signal

## Causes et conséquences possibles et ► Solutions



▷ Le voyant orange d'alerte ESP<sup>®</sup> OFF s'allume alors que le moteur tourne ou lorsque la fonction ECO de démarrage et d'arrêt automatiques du moteur est activée.

Véhicules hybrides rechargeables: le voyant orange d'alerte ESP<sup>®</sup> OFF est allumé alors que le véhicule est en état de marche (READY).

L'ESP<sup>®</sup> est désactivé.

 **ATTENTION**

Si l'ESP<sup>®</sup> est désactivé, il ne peut pas stabiliser la trajectoire du véhicule.

D'autres systèmes d'aide à la conduite ou de sécurité active sont ainsi disponibles de manière limitée, par exemple l'avertisseur actif d'angle mort. Le système n'effectue aucune intervention de freinage.

Le risque de dérapage et d'accident augmente.

► Réactivez l'ESP<sup>®</sup>.

Dans des cas exceptionnels, il peut être préférable de désactiver l'ESP<sup>®</sup> pour rouler.

Respectez les consignes de sécurité importantes relatives à l'ESP<sup>®</sup> (▷ page 90).

► Adaptez votre style de conduite aux conditions routières et météorologiques.

Si l'ESP<sup>®</sup> ne peut pas être activé :

► Continuez de rouler prudemment.

► Faites contrôler l'ESP<sup>®</sup> par un atelier qualifié.

**Voyants de contrôle et d'alerte**▷ **Type de signal****Causes et conséquences possibles et ► Solutions**SPORT

▷ Véhicules Mercedes-AMG uniquement : le voyant orange d'alerte du SPORT handling mode s'allume alors que le moteur tourne.  
Le SPORT handling mode est activé.

 **ATTENTION**

Si le SPORT handling mode est activé, l'ESP® ne peut pas stabiliser la trajectoire du véhicule.

Le risque de dérapage et d'accident augmente.

► N'activez le SPORT handling mode que dans les cas décrits dans la section « Activation et désactivation du SPORT handling mode » (▷ page 91).



▷ Le voyant rouge d'alerte des systèmes de retenue s'allume alors que le moteur tourne.

Les systèmes de retenue sont en panne.

 **ATTENTION**

Les airbags et les rétracteurs de ceinture peuvent se déclencher de manière intempestive ou ne pas se déclencher en cas d'accident.

Le risque de blessure augmente.

- Tenez compte des autres messages qui apparaissent sur le visuel multifonction.
- Continuez de rouler prudemment.
- Faites immédiatement contrôler les systèmes de retenue par un atelier qualifié.

Pour de plus amples informations sur les systèmes de retenue, voir (▷ page 54).

## Moteur

## Voyants de contrôle et d'alerte

## ▷ Type de signal

## Causes et conséquences possibles et ► Solutions



▷ Le voyant rouge d'alerte du liquide de refroidissement s'allume alors que le moteur tourne. En outre, un signal d'alerte retentit.

La température du liquide de refroidissement est supérieure à 248 °F (120 °C). L'arrivée d'air jusqu'au radiateur du moteur est peut-être obstruée ou le niveau du liquide de refroidissement est peut-être trop bas.

 **ATTENTION**

Le moteur n'est pas suffisamment refroidi et risque d'être endommagé.

Ne roulez pas lorsque le moteur a subi une surchauffe. Des liquides s'étant répandus dans le compartiment moteur à la suite de fuites ou d'une mauvaise manipulation pourraient s'enflammer.

En outre, la vapeur qui s'échappe d'un moteur ayant subi une surchauffe peut provoquer de graves brûlures, même lors de la simple ouverture du capot.

Il y a risque de blessure.

- ▶ Tenez compte des autres messages qui apparaissent sur le visuel multifonction.
- ▶ Arrêtez-vous immédiatement en tenant compte des conditions de circulation et coupez le moteur.
- ▶ Immobilisez le véhicule pour qu'il ne puisse pas se mettre à rouler (▷ page 177).
- ▶ Quittez le véhicule et tenez-vous-en éloigné jusqu'à ce que le moteur ait refroidi.
- ▶ Contrôlez le niveau du liquide de refroidissement et faites l'appoint en tenant compte des avertissements (▷ page 307).
- ▶ Si vous devez fréquemment faire l'appoint de liquide de refroidissement, faites contrôler le système de refroidissement du moteur.
- ▶ Assurez-vous que l'arrivée d'air jusqu'au radiateur du moteur n'est pas obstruée (par de la neige gelée, par exemple).
- ▶ Si la température du liquide de refroidissement est inférieure à 248 °F (120 °C), continuez de rouler jusqu'à l'atelier qualifié le plus proche.
- ▶ Évitez dans ce cas toute charge importante du moteur (trajet en montagne, par exemple) et la circulation dans les encombrements.

## Systèmes d'aide à la conduite

## Voyants de contrôle et d'alerte

## ▷ Type de signal

## Causes et conséquences possibles et ► Solutions



▷ Le voyant rouge d'alerte de distance s'allume pendant la marche. En outre, un signal d'alerte retentit.

Vous vous rapprochez d'un véhicule, d'un piéton ou d'un obstacle fixe sur la trajectoire probable de votre véhicule à une vitesse trop élevée.

- Soyez prêt à freiner.
- Soyez particulièrement attentif aux conditions de circulation. Freinez si nécessaire ou évitez l'obstacle.

Pour de plus amples informations sur le frein PRE-SAFE®, voir (▷ page 94).

Pour de plus amples informations sur l'avertisseur de distance du COLLISION PREVENTION ASSIST PLUS, voir (▷ page 86).

## Pneus

## Voyants de contrôle et d'alerte

## ▷ Type de signal

## Causes et conséquences possibles et ► Solutions



▷ Le voyant orange d'alerte du système de contrôle de la pression des pneus (perte de pression/défaut) s'allume.

Le système de contrôle de la pression des pneus a détecté une baisse de pression dans un ou plusieurs pneus.

**ATTENTION**

Les pneus dont la pression est trop basse présentent les risques suivants :

- Ils peuvent éclater, en particulier lorsque la charge ou la vitesse du véhicule augmentent.
- Ils peuvent s'user de manière excessive et/ou irrégulière, ce qui peut réduire fortement leur adhérence.
- Le comportement routier ainsi que la manœuvrabilité et le comportement au freinage du véhicule peuvent être fortement compromis. Il y a risque d'accident.
- Arrêtez le véhicule sans donner de coups de volant ou de coups de frein brusques. Tenez compte des conditions de circulation.
- Immobilisez le véhicule pour qu'il ne puisse pas se mettre à rouler (▷ page 177).
- Tenez compte des autres messages qui apparaissent sur le visuel multifonction.
- Contrôlez les pneus et, si nécessaire, suivez les instructions en cas de crevaison (▷ page 316).
- Contrôlez la pression des pneus (▷ page 347).
- Corrigez la pression des pneus si nécessaire.



▷ Le voyant orange d'alerte du système de contrôle de la pression des pneus (perte de pression/défaut) clignote pendant 1 minute environ, puis reste allumé en permanence.

Le système de contrôle de la pression des pneus est défectueux.

**ATTENTION**

Il se peut que le système ne soit pas en mesure de détecter ou de signaler correctement une pression des pneus trop basse.

Il y a risque d'accident.

- Tenez compte des autres messages qui apparaissent sur le visuel multifonction.
- Rendez-vous dans un atelier qualifié.



## Véhicule

## Voyants de contrôle et d'alerte

## ▷ Type de signal

## Causes et conséquences possibles et ► Solutions



▷ Le voyant rouge d'alerte de la direction assistée s'allume alors que le moteur tourne.

La direction assistée est en panne.

En outre, un signal d'alerte retentit.

 **ATTENTION**

Vous devez exercer une force plus importante pour diriger le véhicule.

Il y a risque d'accident.

- ▶ Contrôlez si vous êtes en mesure de diriger le véhicule.
- ▶ **Si vous pouvez diriger le véhicule en toute sécurité:** roulez prudemment jusqu'à un atelier qualifié.
- ▶ **Si vous ne pouvez pas diriger le véhicule en toute sécurité:** ne reprenez pas la route et contactez l'atelier qualifié le plus proche.



Remarques générales .....	258
Consignes de sécurité importantes .....	258
Limitation du fonctionnement .....	259
Système de commande Audio 20/ COMAND Online .....	260

### Remarques générales

Le chapitre « Système Audio 20/COMAND Online » de la présente notice d'utilisation décrit les principes de base de l'utilisation du système Audio 20/de COMAND Online. Vous trouverez des informations supplémentaires dans la notice d'utilisation numérique.

### Consignes de sécurité importantes

#### ATTENTION

Toute modification effectuée sur les composants électroniques, leurs logiciels ou leur câblage risque de compromettre le fonctionnement de ceux-ci ou d'autres composants mis en réseau. Cela peut concerner en particulier les systèmes importants pour la sécurité. Ceux-ci risquent alors de ne plus fonctionner correctement et/ou de compromettre la sécurité de fonctionnement du véhicule. Cela entraîne un risque accru d'accident et de blessure.

N'intervenez en aucun cas sur le câblage ni sur les composants électroniques ou leurs logiciels. Confiez toujours les travaux sur les appareils électriques et électroniques à un atelier qualifié.

Toute modification effectuée sur l'électronique du véhicule entraîne l'annulation de l'autorisation de mise en circulation de votre véhicule.

#### ATTENTION

L'utilisation pendant la marche de systèmes d'information et d'appareils de communication intégrés détourne votre attention de la circulation. Vous risquez en outre de perdre le contrôle du véhicule. Il y a risque d'accident.

Utilisez ces appareils uniquement lorsque les conditions de circulation le permettent. Si ce n'est pas le cas, arrêtez-vous en tenant compte des conditions de circulation et procédez aux entrées souhaitées lorsque le véhicule est à l'arrêt.

Lorsque vous utilisez le système Audio 20/COMAND Online, tenez compte des dispositions légales en vigueur dans le pays où vous vous trouvez.

Le système Audio 20/COMAND Online calcule l'itinéraire jusqu'à la destination sans tenir compte par exemple

- des feux rouges
- des panneaux stop ou de priorité
- des voies qui se rejoignent
- des interdictions d'arrêt ou de stationnement
- des autres règles de circulation
- des ponts étroits

Le système Audio 20/COMAND Online peut donner des instructions de navigation erronées lorsque le tracé de la route et les conditions de circulation réelles ne correspondent pas aux données de la carte numérique. Les cartes numériques ne couvrent ni toutes les zones, ni tous les itinéraires possibles à l'intérieur d'une zone donnée. C'est par exemple le cas suite à une modification du tracé ou au changement du sens de circulation d'une rue à sens unique.

Vous devez vous-même veiller à respecter les différentes règles de circulation pendant la marche. Le code de la route a toujours priorité sur les recommandations de conduite.

Les messages de navigation diffusés pendant la marche sont destinés à vous guider sans détourner votre attention de la circulation ni de la conduite.

Utilisez toujours cette fonction plutôt que de vous orienter à l'aide de la carte affichée.

L'observation des symboles ou de la carte affichée risque de détourner votre attention de la circulation et de la conduite et d'augmenter ainsi le risque d'accident.

N'oubliez pas que votre véhicule parcourt 44 pieds (près de 14 m) par seconde lorsque vous roulez à 30 mph (environ 50 km/h) seulement.

Cet appareil est conforme aux valeurs limites d'exposition aux radiations établies par la

FCC pour les appareils non contrôlés, ainsi qu'aux directives de la FCC concernant l'exposition aux fréquences radio définies dans le supplément C du bulletin 65 de l'OET.

En raison de la faible énergie haute fréquence émise par cet appareil, celui-ci est présumé conforme aux directives sans qu'il soit nécessaire d'évaluer l'exposition maximale admissible (MPE). Il est toutefois conseillé d'installer l'appareil en respectant une distance d'au moins 8 pouces (20 cm) entre la source de rayonnement et le corps d'une personne (à l'exclusion des mains, poignets, pieds et jambes).

### Limitation du fonctionnement

Pour des raisons de sécurité, certaines fonctions ne sont pas disponibles lorsque le véhicule roule, ou ne le sont que de manière limitée. Dans ce cas, certains points de menu ne peuvent pas être sélectionnés ou le système affiche un message correspondant.

## Système de commande Audio 20/COMAND Online

## Vue d'ensemble

## Eléments



- ① Visuel du système Audio 20/COMAND Online
- ② Changeur de DVD ou lecteur de DVD (COMAND Online) ou lecteur de CD (système Audio 20)
- ③ Pavé tactile (système Audio 20/COMAND Online avec pavé tactile)
- ④ Sélecteur

Le système Audio 20/COMAND Online comprend

- le visuel
  - Le visuel COMAND dispose de 960 x 540 pixels.
  - Le visuel du système Audio 20 dispose de 800 x 480 pixels.
- le changeur de DVD ou le lecteur de DVD (COMAND Online) ou le lecteur de CD (système Audio 20)
- les touches
- le sélecteur
- le pavé tactile (système Audio 20/COMAND Online avec pavé tactile)
- 2 prises USB et 1 fente pour carte mémoire SD dans la console centrale
  - Le raccordement d'un iPod® s'effectue par l'intermédiaire d'un câble USB.

Système Audio 20/COMAND Online avec pavé tactile : vous disposez de 2 possibilités pour entrer des caractères et sélectionner les fonctions, à l'aide du sélecteur ou par l'intermédiaire du pavé tactile.

## Fonctions

- **Radio HD FM, radio HD AM et radio satellite**

- **Médias**

Médias supportés: CD audio, CD MP3, DVD vidéo (COMAND Online), 2 possibilités de raccordement pour appareils USB ou par l'intermédiaire de l'interface média (iPod®, par exemple), carte SD, appareils audio Bluetooth

Media Register (espace de 10,8 Go sur le disque dur) (COMAND Online)

Recherche de fichiers musicaux dans tous les médias

- **Systèmes de sonorisation**

Vous pouvez choisir entre 2 systèmes de sonorisation:

Système de sonorisation standard

Système de sonorisation surround Burmester®

- **Système de navigation**

Navigation par l'intermédiaire du disque dur (COMAND Online)

Navigation par l'intermédiaire de la carte SD (système Audio 20)

Entrée de la destination par l'intermédiaire de la recherche par mot-clé (COMAND Online)

Carte 3D réelle avec affichage des villes en relief

Destinations spéciales et itinéraires personnels à partir d'une carte SD (COMAND Online)

Entrée de la destination via Mercedes-Benz Apps (COMAND Online)

Fonctions de navigation (Drive Information ou Google Maps™, par exemple) (COMAND Online)

Guidage dynamique avec messages d'information routière diffusés via la radio satellite SIRIUS (COMAND Online)

- **Communication**

Fonctions de messagerie (SMS, e-mails) pour COMAND Online

Lecture des SMS pour le système Audio 20  
Carnet d'adresses (COMAND Online)

Navigateur Web

Mercedes-Benz Apps (recherche locale Google™, téléchargement de destinations et d'itinéraires (COMAND Online), Facebook, Google Street View™ (COMAND Online), cours de la bourse, actualités, et bien d'autres encore)

Interface Wi-Fi pour le raccordement d'un smartphone à COMAND Online

COMAND Online: point d'accès Wi-Fi pour le raccordement d'une tablette ou d'un ordinateur portable et l'accès à Internet par l'intermédiaire de votre téléphone portable

- **Météo SIRIUS (COMAND Online)**

Données météo sous forme de tableau d'information (prévisions du jour, prévisions à 5 jours, informations détaillées)

Données météo sur la carte météo, telles que radars de précipitations, données cycloniques, passage de cyclones tropicaux (ouragans, typhons)

- **Fonctions du véhicule**

Réglages du véhicule (ajustement des ceintures de sécurité, par exemple)

Caméra à 360° (COMAND Online)

Caméra de recul

Fonctions de climatisation (mode de régulation de la climatisation, par exemple)

DYNAMIC SELECT (programme de conduite individuel)

Driving Dynamics (véhicules équipés d'une boîte de vitesses mécanique: affichage dans COMAND Online des données du véhicule et du moteur ainsi que du programme de conduite sélectionné)

- **Fonctions favori**

Accès rapide aux fonctions favori par l'intermédiaire de la touche favori située à côté du sélecteur ou de la touche favori du pavé tactile

## Visuel

### Remarques générales

**!** N'utilisez pas l'espace situé devant le visuel comme surface de rangement. Les objets que vous y déposez peuvent endommager le visuel ou limiter le fonctionnement. Evitez de toucher le visuel. Suite aux pressions exercées sur le visuel, la qualité de l'affichage peut parfois se dégrader de manière irréversible.

Le port de lunettes de soleil polarisées peut éventuellement entraver la lisibilité du visuel. Le visuel est doté d'un dispositif de coupure automatique en fonction de la température. Si la température est trop élevée, la luminosité est d'abord réduite automatiquement. Si nécessaire, le visuel s'éteint ensuite complètement pendant un certain temps.

### Vue d'ensemble

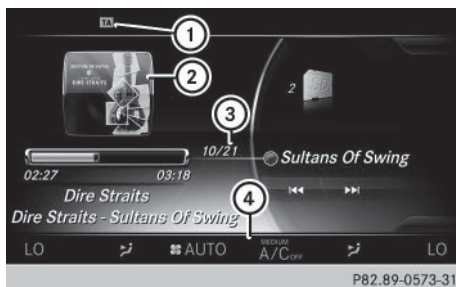

- ① Ligne de statut avec affichages
- ② Affichage de la pochette
- ③ Champ d'affichage principal
- ④ Affichage du statut du climatiseur

L'exemple montre la lecture de fichiers multimédias enregistrés sur une carte mémoire SD dans le cas de COMAND Online.



- ① Ligne de statut avec affichages
- ② Affichage de la pochette
- ③ Champ d'affichage principal
- ④ Affichage du statut du climatiseur

L'exemple montre la lecture de fichiers multimédias dans le cas d'un CD audio sur le système Audio 20.

### Consignes de nettoyage

**!** Evitez tout contact avec le visuel. La surface brillante du visuel est très fragile et risque d'être rayée. Si vous devez toutefois la nettoyer, utilisez un produit de nettoyage doux et un chiffon doux non pelucheux.

Pour le nettoyage, le visuel doit être éteint et froid. Si nécessaire, nettoyez le visuel avec un chiffon en microfibre et un nettoyeur pour écran TFT/LCD du commerce. N'exercez pas de pression sur le visuel lors du nettoyage car cela pourrait provoquer des dommages irréversibles au niveau de l'affichage. Essayez ensuite le visuel avec un chiffon en microfibre sec.

Evitez les diluants à base d'alcool, l'essence et les produits de nettoyage abrasifs. Ils peuvent endommager la surface du visuel.



## Touches et sélecteur

### Vue d'ensemble

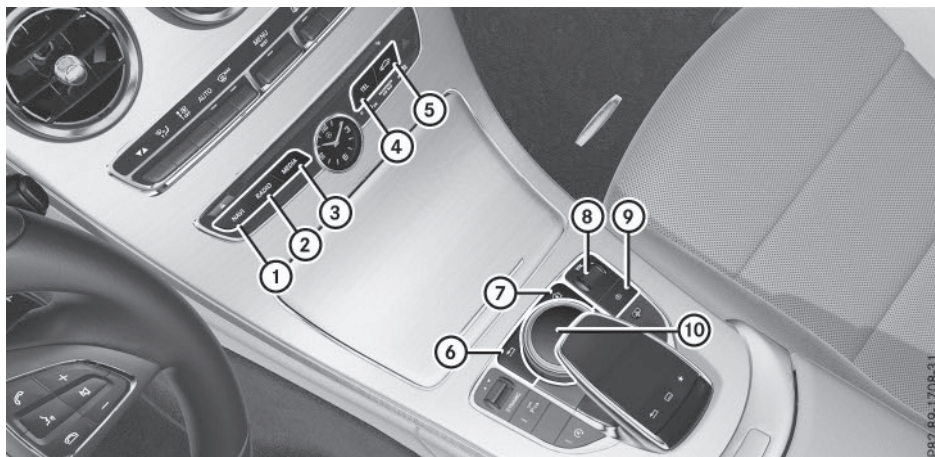

- ① Touche Navigation
- ② Touche Radio
- ③ Touche Médias
- ④ Touche Téléphone et Carnet d'adresses (COMAND Online) ou touche Téléphone (système Audio 20)
- ⑤ Touche Réglages du véhicule et Réglages système
- ⑥ Touche Retour
- ⑦ Touche favori
- ⑧ Réglage du volume sonore ou coupure du son
- ⑨ Mise en marche et arrêt du système Audio 20/de COMAND Online
- ⑩ Sélecteur

Exemple avec pavé tactile

### Touche Retour

La touche  vous permet de quitter un menu ou de passer à l'affichage de base du mode d'utilisation actuel.

► **Sortie du menu :** appuyez brièvement sur la touche .

Le système Audio 20/COMAND Online passe au niveau de menu immédiatement supérieur dans le mode d'utilisation actuel.

► **Passage à l'affichage de base :** appuyez sur la touche  pendant plus de 2 secondes.





Le système Audio 20/COMAND Online passe à l'affichage de base du mode d'utilisation actuel.

### Sélecteur

A l'aide du sélecteur qui se trouve sur la console centrale, vous pouvez

- sélectionner des points de menu sur le visuel
- entrer des caractères
- sélectionner une destination sur la carte
- mémoriser des entrées

Vous pouvez actionner le sélecteur

- en le tournant 
- en le poussant vers la gauche ou vers la droite 
- en le poussant vers l'avant ou vers l'arrière 
- en le poussant en diagonale 
- en appuyant dessus de manière brève ou prolongée 

### Pavé tactile

Système Audio 20/COMAND Online avec pavé tactile : vous pouvez également effectuer une sélection ou une entrée par l'intermédiaire du pavé tactile (▷ page 264).

#### Pavé tactile

#### Vue d'ensemble du pavé tactile

**!** N'utilisez pas d'objets pointus sur le pavé tactile. Le pavé tactile pourrait être endommagé.

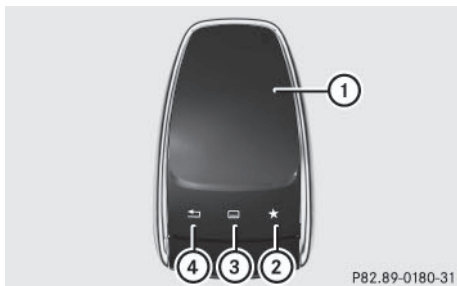

- ① Surface tactile
- ② Touche favori

- ③ Affichage de l'accès rapide aux fonctions Audio et Téléphone
- ④ Touche Retour

### A l'aide du pavé tactile, vous pouvez

- sélectionner des points de menu sur le visuel (▷ page 264)
- entrer des caractères (fonction de reconnaissance de l'écriture manuscrite) (▷ page 266)
- piloter la source audio active (▷ page 268).
- créer, gérer et afficher des favoris
- entrer des destinations en mode Navigation
- mémoriser des entrées

Pour de plus amples informations sur l'utilisation du pavé tactile, voir (▷ page 264).

N'appuyez pas trop fort sur le pavé tactile. Cela risque d'entraîner des dysfonctionnements.

### Utilisation du pavé tactile

#### Sélection d'un point de menu

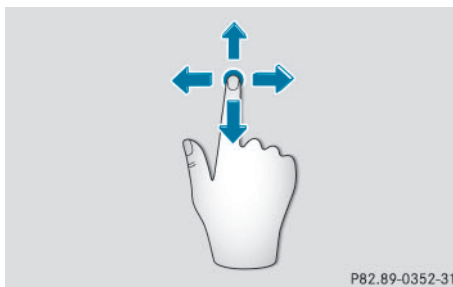

- ▶ Touchez la surface tactile avec le doigt.
- ▶ Faites glisser votre doigt vers le haut, le bas, la gauche ou la droite. La sélection sur le visuel se déplace dans le sens du mouvement.

Vous pouvez ainsi naviguer dans les listes ou les menus.

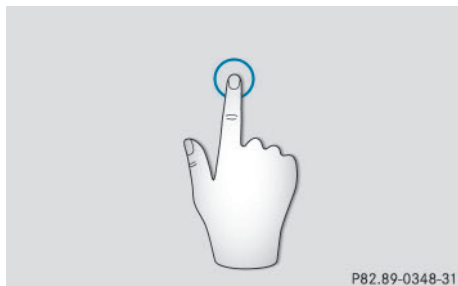
**Confirmation de la sélection**

P82.89-0348-31

- ▶ Appuyez sur la surface tactile avec un doigt jusqu'au point de pression. Un menu, une option ou une application s'ouvre.

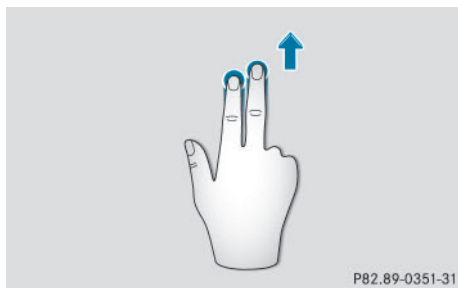
**Affichage de l'accès rapide aux fonctions Audio et Téléphone**

P82.89-0351-31

- ▶ Touchez le bas de la surface tactile avec 2 doigts.
- ▶ Faites glisser vos doigts vers le haut. L'accès rapide apparaît.

Pour de plus amples informations sur l'accès rapide aux fonctions Audio et Téléphone, voir (▷ page 268).

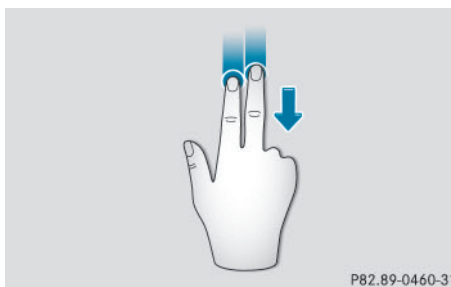
**Masquage de l'accès rapide aux fonctions Audio et Téléphone**

P82.89-0460-31

- ▶ Touchez la surface tactile avec 2 doigts.
- ▶ Faites glisser vos doigts vers le bas. L'accès rapide disparaît.

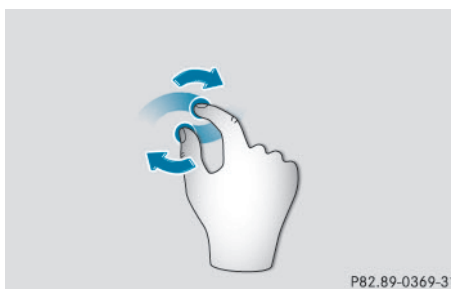
**Utilisation du sélecteur pour les réglages du véhicule ou du son**

P82.89-0369-31

- ▶ Placez 2 doigts légèrement écartés sur la surface tactile.
- ▶ Faites pivoter vos doigts dans le sens des aiguilles d'une montre. Le réglage du sélecteur augmente.
- ou
- ▶ Faites pivoter vos doigts dans le sens inverse des aiguilles d'une montre. Le réglage du sélecteur diminue.

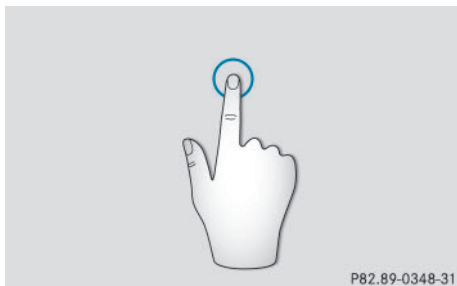
**Déplacement de la carte**

- ▶ Appuyez sur la surface tactile avec un doigt jusqu'au point de pression. Le réticule apparaît.

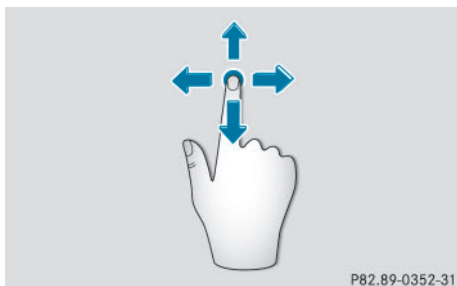

- ▶ Touchez de nouveau la surface tactile avec le doigt.
- ▶ Faites glisser votre doigt dans la direction de votre choix. La carte se déplace dans le sens du mouvement.

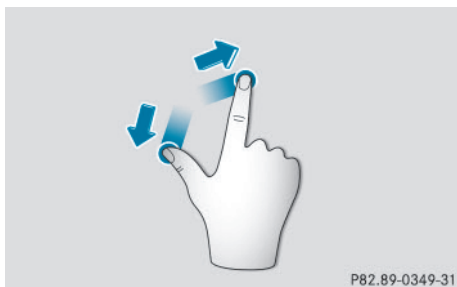
**Agrandissement de l'échelle de la carte**

- ▶ Placez 2 doigts légèrement écartés sur la surface tactile.
- ▶ Écartez vos doigts. L'échelle de la carte est agrandie.

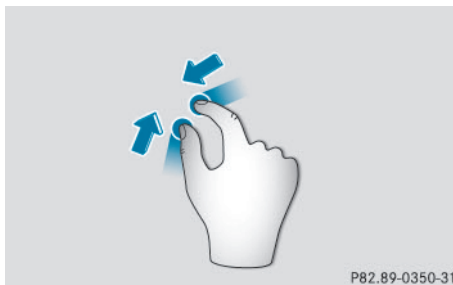
**Réduction de l'échelle de la carte**

- ▶ Placez 2 doigts assez écartés sur la surface tactile.
- ▶ Rapprochez vos doigts. L'échelle de la carte est réduite.

**Fonction de reconnaissance de l'écriture manuscrite****Vue d'ensemble de la fonction de reconnaissance de l'écriture manuscrite**

Vous pouvez utiliser la fonction de reconnaissance de l'écriture manuscrite dans toutes les lignes de saisie de texte, de chiffres ou de caractères.

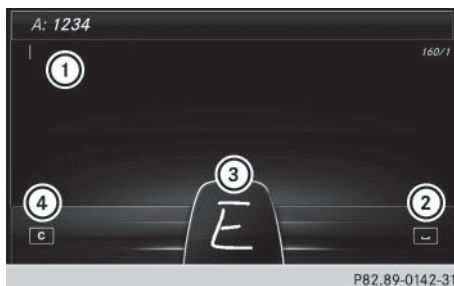

- ① Ligne de saisie active
- ② Saisie d'une espace (▷ page 267)
- ③ Représentation de la surface tactile
- ④ Effacement d'un caractère (▷ page 267)

Si le caractère entré peut être interprété de différentes manières, une liste apparaît. Pour de plus amples informations sur les caractères proposés, voir (> page 267).



- ① Sortie du menu
- ② Retour à la fonction de reconnaissance de l'écriture manuscrite
- ③ Utilisation du répertoire téléphonique ou des modèles de texte (COMAND Online)
- ④ Passage à une autre ligne de saisie ou déplacement du curseur
- ⑤ Modification de la langue de saisie
- ⑥ Fin de l'entrée des caractères

▶ **Affichage du menu :** appuyez sur le pavé tactile.

### Entrée des caractères

▶ Tracez le caractère souhaité avec le doigt sur la surface tactile.  
Le caractère détecté est entré sur la ligne de saisie. Le caractère suivant peut être tracé sur la surface tactile.

Si le caractère peut être interprété de différentes manières, une liste apparaît. Pour de plus amples informations sur les caractères proposés, voir (> page 267).

### Caractères proposés

▶ **Sélection d'un caractère proposé :** tournez le sélecteur.  
Le caractère sélectionné est entré à la place du caractère détecté automatiquement. Vous pouvez poursuivre l'entrée des caractères.

### Saisie d'une espace

▶ Touchez la surface tactile avec le doigt et effleurez-la vers la droite.

Une espace est ajoutée sur la ligne de saisie.

### Effacement d'un caractère

▶ Touchez la surface tactile avec le doigt et effleurez-la vers la gauche.

Le dernier caractère saisi est effacé.

### Passage à une autre ligne de saisie

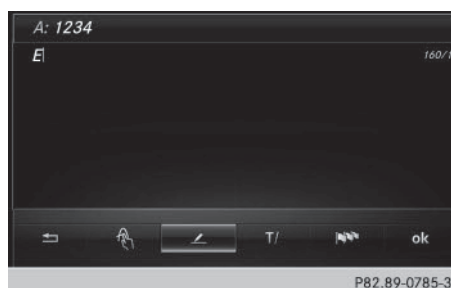

▶ Appuyez sur le pavé tactile.  
Un menu apparaît.

▶ Effleurez le pavé vers la gauche ou vers la droite, puis appuyez dessus pour sélectionner **T/**.

▶ Effleurez le pavé vers le haut ou vers le bas, puis appuyez dessus pour sélectionner la ligne de saisie souhaitée.  
La ligne de saisie sélectionnée devient active et vous pouvez poursuivre l'entrée des caractères.

### Déplacement du curseur sur la ligne de saisie



- ▶ Appuyez sur le pavé tactile. Un menu apparaît.
- ▶ Effleurez le pavé vers la gauche ou vers la droite, puis appuyez dessus pour sélectionner **T/**.
- ▶ Effleurez le pavé vers la gauche ou vers la droite pour déplacer le curseur.

### Recherche dans des listes

La procédure est expliquée à titre d'exemple pour une recherche dans le répertoire téléphonique.

Le premier caractère détermine la première lettre du contact recherché.

- ▶ Tracez la lettre sur le pavé tactile. Dans le répertoire téléphonique, le premier contact commençant par la lettre sélectionnée est mis en surbrillance. Pour de plus amples informations sur la fonction de reconnaissance de l'écriture manuscrite du pavé tactile, voir (▷ page 266).
- ▶ Tracez les autres lettres les unes après les autres sur le pavé tactile.
- ▶ Fin de la recherche et passage au répertoire téléphonique : appuyez sur le pavé tactile.

### Commutation entre le sélecteur et le pavé tactile comme outil de saisie

Condition requise : une ligne de saisie de texte, de chiffres ou de caractères est sélectionnée.

- ▶ **Passage de l'entrée de caractères à l'aide du sélecteur à la fonction de reconnaissance de l'écriture manuscrite sur le pavé tactile :** appuyez sur le pavé tactile avec un doigt. La fonction de reconnaissance de l'écriture manuscrite sur le pavé tactile est activée.
- ▶ **Passage de la fonction de reconnaissance de l'écriture manuscrite sur le pavé tactile à l'entrée de caractères à**

**l'aide du sélecteur :** appuyez sur le sélecteur.

L'entrée des caractères à l'aide du sélecteur est activée.

### Accès rapide aux fonctions Audio et Téléphone

#### Passage à une autre station/un autre morceau de musique



Cette fonction vous permet de sélectionner la station suivante ou le morceau de musique suivant, en fonction de la source audio active.

- ▶ Affichez l'accès rapide (▷ page 265). La source audio actuelle est affichée.
- ▶ Sélection de la station/du morceau de musique précédent ou suivant : effleurez le pavé vers la gauche ou vers la droite. La station ou le morceau de musique sélectionné est diffusé.

#### Envoi de tonalités DTMF



Cette fonction n'est pas possible avec tous les téléphones portables (voir la notice d'utilisation du fabricant).

- ▶ Affichez l'accès rapide pendant une communication (▷ page 265).
- ▶ **Sélection des caractères souhaités :** effleurez le pavé vers la gauche ou vers la droite, puis appuyez à chaque fois dessus. Chaque caractère sélectionné est aussitôt envoyé.

## Favoris

### Vue d'ensemble des favoris



- ① Ajout d'un nouveau favori
- ② Modification du nom du favori sélectionné
- ③ Déplacement du favori sélectionné
- ④ Effacement du favori sélectionné

### Affichage de la vue d'ensemble des favoris

- ▶ Appuyez sur la touche favori à côté du sélecteur.
- ou
- ▶ Appuyez sur la touche favori du pavé tactile. Les favoris apparaissent.
- ▶ Affichage de la barre de menus : poussez le sélecteur Ⓞ↓.

Pour de plus amples informations sur le pavé tactile, voir (▷ page 264).

### Affichage d'un favori

- ▶ Appuyez sur la touche favori à côté du sélecteur.
- ou
- ▶ Appuyez sur la touche favori du pavé tactile. Les favoris apparaissent.
- ▶ Tournez le sélecteur, puis appuyez dessus. Le favori s'affiche.

### Ajout de favoris

- ▶ Appuyez sur la touche favori à côté du sélecteur.
- ou
- ▶ Appuyez sur la touche favori du pavé tactile.
- ▶ Affichage de la barre de menus : poussez le sélecteur Ⓞ↓.
- ▶ Sélection de **Attribuer** : tournez le sélecteur, puis appuyez dessus. Les catégories des favoris disponibles apparaissent.
- ▶ Sélection de la catégorie : tournez le sélecteur, puis appuyez dessus. Les favoris correspondants apparaissent.
- ▶ Sélection du favori souhaité : tournez le sélecteur, puis appuyez dessus.
- ▶ Mémorisation du favori à l'endroit souhaité : tournez le sélecteur, puis appuyez dessus. Le favori a été ajouté. Si un favori est mémorisé au-dessus d'un autre favori, le favori situé en dessous est alors effacé.

Vous pouvez gérer jusqu'à 20 favoris.

### Effacement de favoris

- ▶ Appuyez sur la touche favori à côté du sélecteur.
- ou
- ▶ Appuyez sur la touche favori du pavé tactile.

- ▶ Sélection du favori à effacer : tournez le sélecteur.
- ▶ Affichage de la barre de menus : poussez le sélecteur .
- ▶ Sélection de **Effacer** : tournez le sélecteur, puis appuyez dessus.
- ▶ Sélection de **Oui** : tournez le sélecteur, puis appuyez dessus.  
Le favori est effacé.

ou

- ▶ Sélection de **Non** : tournez le sélecteur, puis appuyez dessus.  
Le processus est interrompu.

### Affichage des réglages du véhicule

#### Affichage des réglages du véhicule





Exemple : affichage des réglages du véhicule

- ▶ Appuyez sur la touche .  
Le menu Véhicule apparaît.
- ▶ Sélection de **Réglages véhicule** : appuyez sur le sélecteur.
- ▶ Sélection du réglage du véhicule souhaité : tournez le sélecteur, puis appuyez dessus.  
La zone principale avec l'élément de réglage est activée.

Sélection d'un autre réglage du véhicule :

- ▶ Activation du menu de sélection des réglages du véhicule : poussez le sélecteur .

Sortie du menu Réglages du véhicule :

- ▶ Sélection de  : poussez le sélecteur , puis appuyez dessus.



Exemple : réglage de l'aide à la montée et à la descente

- ▶ Appuyez sur la touche .  
Le menu Véhicule apparaît.
- ▶ Sélection de **Aide à la montée et à la descente** : tournez le sélecteur, puis appuyez dessus.  
L'élément de réglage est activé.
- ▶ Modification du réglage : appuyez sur le sélecteur.

Vous trouverez de plus amples informations dans la notice d'utilisation du véhicule.

### Navigation

#### Introduction

#### Consignes de sécurité importantes

##### **ATTENTION**

L'utilisation pendant la marche de systèmes d'information et d'appareils de communication intégrés détourne votre attention de la circulation. Vous risquez en outre de perdre le contrôle du véhicule. Il y a risque d'accident. Utilisez ces appareils uniquement lorsque les conditions de circulation le permettent. Si ce n'est pas le cas, arrêtez-vous en tenant compte des conditions de circulation et procédez aux entrées souhaitées lorsque le véhicule est à l'arrêt.

Lorsque vous utilisez le système de navigation, tenez compte des dispositions légales en vigueur dans le pays dans lequel vous vous trouvez.



### Remarques générales

Le système Audio 20 est équipé du module Garmin® MAP PILOT (voir la notice d'utilisation du fabricant).

Vous trouverez de plus amples informations sur la navigation dans le cas de COMAND Online dans la notice d'utilisation numérique. Le fonctionnement du système de navigation dépend, entre autres, de la réception GPS. Dans certaines situations, la réception GPS peut être limitée ou perturbée, voire impossible, par exemple dans les tunnels et les parkings couverts.



Les possibilités d'entrée sont limitées dès que le véhicule roule à plus de 5 km/h.

- ❗ Le fonctionnement des antennes de toit (téléphone, GPS) peut être compromis par l'utilisation de systèmes de portage.

### Activation du mode Navigation

- ▶ Appuyez sur la touche **NAVI**.  
Vous pouvez voir la position actuelle du véhicule sur la carte.

### Affichage ou masquage du menu

- ▶ **Affichage** : poussez le sélecteur  alors que la carte est affichée.
- ▶ **Masquage** : appuyez sur la touche .

### Entrée des destinations

#### Remarques générales

Les descriptions relatives à l'entrée de la destination s'appliquent à COMAND Online. Pour de plus amples informations dans le cas du système Audio 20, voir la notice d'utilisation du fabricant.

#### Possibilités d'entrée de la destination

En fonction du pays de livraison, l'entrée de la destination peut être bloquée pendant la marche.

Entrée de l'adresse

Recherche par mot-clé à l'aide de parties de mots

A partir de la liste des dernières destinations (jusqu'à 50 destinations)

Sélection d'un contact à partir du carnet d'adresses (contact avec des données de navigation )

Sélection d'une destination spéciale (station-service, restaurant, par exemple) en différents endroits

Via la carte

Entrée de destinations intermédiaires

A partir de la carte mémoire SD : destinations spéciales et itinéraires personnels

A partir de Mercedes-Benz Apps  
Condition requise : mbrace est activé pour les applications Mercedes-Benz.

Entrée des coordonnées géographiques

### Exemple d'entrée d'une adresse

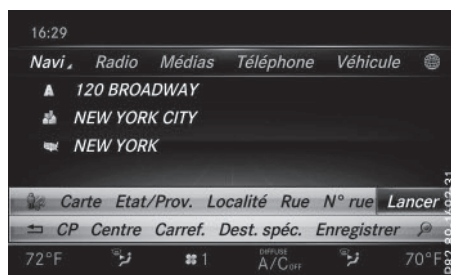

- ▶ Affichez le menu ( $\triangleright$  page 271).
- ▶ Sélection de **Destination** : tournez le sélecteur, puis appuyez dessus.
- ▶ Sélectionnez **Entrer adresse**.
- ▶ Entrez l'adresse en indiquant, par exemple, la localité, la rue et le numéro de maison.
- ▶ **Calcul de l'itinéraire** - confirmation de **Lancer** : appuyez sur le sélecteur.  
Le système calcule l'itinéraire sur la base du type d'itinéraire actuel.

- ▶ **Sélection du type d'itinéraire:** affichez le menu (▷ page 271).
  - ▶ Sélection de **Options**: tournez le sélecteur, puis appuyez dessus.
  - ▶ Sélectionnez **Réglages de l'itinéraire**.
  - ▶ Sélectionnez le type d'itinéraire.  
Le type d'itinéraire sélectionné sera utilisé pour le prochain calcul de l'itinéraire. Si vous avez sélectionné **Itinéraire dynamique** ou **Itinéraire Eco**, les messages d'information routière qui concernent l'itinéraire sont pris en compte.
- i** Vous pouvez influencer sur le tracé de l'itinéraire jusqu'à la destination en entrant des destinations intermédiaires (4 au maximum).

### Guidage

Le système vous guide jusqu'à la destination par le biais de messages de navigation et d'affichages de guidage. Les descriptions relatives à l'entrée de la destination s'appliquent à COMAND Online. Pour de plus amples informations dans le cas du système Audio 20, voir la notice d'utilisation du fabricant.

- i** Le système de navigation peut diffuser des messages de navigation erronés lorsque le tracé de la route et les conditions de circulation réelles ne correspondent pas aux données de la carte numérique. Le code de la route a toujours priorité sur les recommandations de conduite.

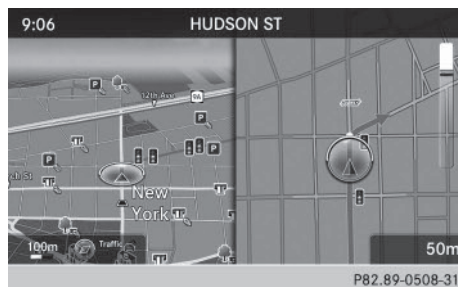

Avant et pendant une manœuvre, vous pouvez voir la carte dans la partie gauche du visuel et une vue des carrefours ou une image en 3D dans la partie droite. Si la route comporte plusieurs voies de circulation, le système peut afficher sur le bord inférieur du visuel une recommandation (flèche de direction blanche) concernant la voie de circulation à emprunter.

### Messages de navigation

- ▶ **Réglage du volume sonore:** tournez la molette pendant la diffusion d'un message de navigation.
- ▶ **Activation et désactivation:** appuyez sur la molette pendant la diffusion d'un message de navigation.

### Informations sur l'itinéraire

- ▶ Affichez le menu (▷ page 271).
- ▶ Tournez le sélecteur, puis appuyez dessus pour sélectionner **Itinéraire**.
- ▶ **Affichage des informations sur la destination:** sélectionnez **Informations destination**.
- ▶ **Affichage de la liste des itinéraires:** sélectionnez **Routenliste**.
- ▶ **Affichage de la position actuelle:** sélectionnez **Où suis-je?**.

### Interruption et reprise du guidage

- ▶ Appuyez sur le sélecteur.
- ▶ Tournez le sélecteur, puis appuyez dessus pour sélectionner **Destination**.
- ▶ Sélectionnez **Interrompre le guidage en cours** ou **Poursuivre le guidage**.

### Messages d'information routière en temps réel

Les descriptions relatives aux messages d'information routière en temps réel s'appliquent à COMAND Online. Pour de plus amples informations dans le cas du système Audio 20, voir la notice d'utilisation du fabricant.

Cette fonction n'est actuellement pas disponible au Canada.

Pour pouvoir recevoir les messages d'information routière en temps réel via la radio satellite, vous avez besoin d'un abonnement au service d'information routière par radio satellite (Satellite Radio Traffic Message Service) de SIRIUS XM.

COMAND Online peut recevoir les messages d'information routière diffusés via la radio satellite et en tenir compte pour le calcul de l'itinéraire en mode Navigation. Les messages d'information routière reçus peuvent être édités sous forme de texte ou représentés par des symboles sur la carte.

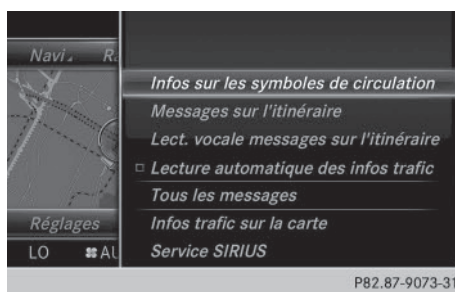

- ▶ Appuyez sur la touche **NAVI**.
- ▶ Poussez le sélecteur **⊙↓**.
- ▶ Tournez le sélecteur, puis appuyez dessus pour sélectionner **Trafic**.  
En l'absence de réception satellite ou s'il n'y a aucun message d'information routière, un message correspondant apparaît.
- ▶ **Fermeture du message** : appuyez sur le sélecteur.

## Fonctions de la carte

### Remarques générales

Les descriptions relatives aux fonctions de la carte s'appliquent à COMAND Online. Pour de plus amples informations dans le cas du système Audio 20, voir la notice d'utilisation du fabricant.

### Réglage de l'échelle de la carte

Condition requise : la carte est affichée en plein écran et le menu est masqué (▷ page 271).

- ▶ Tournez le sélecteur jusqu'à ce que l'échelle souhaitée soit réglée.

### Déplacement de la carte

Condition requise : la carte est affichée en plein écran et le menu est masqué (▷ page 271).

- ▶ Poussez le sélecteur (**←⊙→**, **↑⊙↓** ou **⊙↻**).

Le réticule apparaît. La carte en dessous du réticule se déplace dans la direction correspondante.

- ▶ **i** En appuyant sur le sélecteur, vous sélectionnez une destination sur la carte.

### Sélection de l'orientation de la carte

- ▶ Affichez le menu (▷ page 271).
- ▶ Tournez le sélecteur, puis appuyez dessus pour sélectionner **Options**.
- ▶ Sélectionnez **Orientation de la carte**. Le point **•** indique le réglage actuel.
- ▶ Tournez le sélecteur, puis appuyez dessus. L'orientation de la carte change.

### Représentation des bâtiments et profil d'altitude

A petite échelle (20 m ou 50 m), les bâtiments importants sont représentés sur la carte par des images proches de la réalité, tandis que les autres sont modélisés en 3D.

Le profil d'altitude permet une représentation proche de la réalité des villes sélectionnées situées en montagne.

### Affichage de la carte en ligne

Condition requise (Etats-Unis) : mbrace est activé pour les applications Mercedes-Benz.

Condition requise (Canada) : un téléphone portable est relié à COMAND Online via Bluetooth® ou USB.

- ▶ Affichez le menu (▷ page 271).
- ▶ Poussez 2 fois le sélecteur **↑⊙**.
- ▶ Appuyez sur le sélecteur.  
Le menu Navigation apparaît.

- ▶ Tournez le sélecteur jusqu'à ce que **Affichage de la carte en ligne** apparaisse au premier plan.
- ▶ Appuyez sur le sélecteur.  
La connexion Online est établie. Une fois la connexion établie, la carte Google Maps™ affiche les environs de la position actuelle du véhicule.

#### Affichage du menu Drive Information

- ▶ Affichez le menu (▷ page 271).
- ▶ Poussez 2 fois le sélecteur ↑⊙.
- ▶ Appuyez sur le sélecteur.  
Le menu Navigation apparaît.
- ▶ Tournez le sélecteur jusqu'à ce que **Drive Information** apparaisse au premier plan. Le message **Menu Drive Information en cours de chargement...** apparaît. Vous voyez ensuite par exemple apparaître automatiquement une succession de cartes à différentes échelles avec la position actuelle du véhicule et les environs de la destination.

#### Survol de l'itinéraire

- ▶ Affichez le menu (▷ page 271).
- ▶ Poussez 2 fois le sélecteur ↑⊙.
- ▶ Appuyez sur le sélecteur.  
Le menu Navigation apparaît.
- ▶ Tournez le sélecteur jusqu'à ce que **Survol de l'itinéraire** apparaisse au premier plan.
- ▶ Appuyez sur le sélecteur.  
L'itinéraire est ensuite survolé à la manière d'un hélicoptère.
- ▶ **Sortie du survol de l'itinéraire**: appuyez sur le sélecteur.
- ▶ Appuyez sur la touche .

### Connexion et déconnexion d'un téléphone portable

#### Conditions

Pour profiter de la téléphonie via l'interface Bluetooth®, vous avez besoin d'un téléphone portable compatible Bluetooth®. Le téléphone portable doit reconnaître le profil Handsfree (HFP) 1.0 ou supérieur.

#### Sur le système Audio 20/COMAND Online

- ▶ Activation de Bluetooth® : appuyez sur la touche  qui se trouve sur la console centrale.  
Le menu **Véhicule** apparaît.
- ▶ Sélection de **Réglages système**: poussez le sélecteur ⊙↓, tournez-le, puis appuyez dessus.  
Un menu apparaît.
- ▶ Sélection de **Activer Bluetooth**: tournez le sélecteur, puis appuyez dessus.  
Ce faisant, vous activez  ou désactivez  Bluetooth®.

#### Sur le téléphone portable

- ▶ Mettez le téléphone portable en marche et entrez le code PIN si l'appareil le demande (voir la notice d'utilisation du fabricant).
- ▶ Activez la fonction Bluetooth® et, si nécessaire, la visibilité Bluetooth® pour les autres appareils (voir la notice d'utilisation du fabricant).  
Certains téléphones portables ne sont visibles que momentanément (voir la notice d'utilisation du fabricant).
- ▶ Si nécessaire, réglez le nom d'appareil Bluetooth® du téléphone portable.

Il peut arriver que tous les appareils d'un même fabricant portent le même nom d'appareil Bluetooth®. Afin que votre téléphone portable soit reconnaissable de manière univoque, modifiez son nom d'appareil (voir la notice d'utilisation du fabricant). Le choix du nom est libre.

Si le téléphone portable reconnaît les profils Bluetooth® PBAP (**P**hone **B**ook **A**ccess **P**rofile) et MAP (**M**essage **A**ccess **P**rofile), les informations suivantes sont transférées après la connexion :

- Répertoire téléphonique
- Journal
- Messages

La batterie du téléphone portable doit toujours être suffisamment chargée afin d'éviter les dysfonctionnements.

**i** Les téléphones portables disponibles sur le marché ne conviennent pas tous. Pour de plus amples informations sur les téléphones portables pouvant être utilisés et le raccordement d'un téléphone portable au système Audio 20/COMAND Online, consultez le site Internet **www.mercedes-benz-mobile.com**.

Vous pouvez également obtenir des renseignements par téléphone.

Aux Etats-Unis, vous pouvez joindre le Customer Assistance Center de Mercedes-Benz au numéro 1-800-FOR-MERcedes (1-800-367-6372).

Au Canada, vous pouvez joindre le Customer Relations Center au numéro 1-800-387-0100.

**i** Certains affichages, tels que l'affichage de l'intensité du champ, dépendent de la version du profil Handsfree supporté.

## Procédure et informations générales

### Recherche et autorisation d'un téléphone portable (connexion)

Lorsque vous utilisez pour la première fois votre téléphone portable en liaison avec le système Audio 20/COMAND Online, vous devez d'abord le rechercher (▷ page 276), puis l'autoriser (▷ page 276). En fonction du téléphone portable, l'autorisation peut être réalisée par l'intermédiaire du protocole SSP (Secure Simple Pairing) ou par entrée d'un code d'accès. Le système Audio 20/

COMAND Online active automatiquement la procédure qui convient à votre téléphone portable. Le mode d'association SSP (Secure Simple Pairing) se reconnaît au fait qu'un code apparaît sur le téléphone portable et sur le système Audio 20/COMAND Online. Le mode d'association par code d'accès se reconnaît au fait que vous devez entrer un code sur le téléphone portable et sur le système Audio 20/COMAND Online. Une fois l'autorisation effectuée, le téléphone portable sera systématiquement raccordé automatiquement.

Si le système Audio 20/COMAND Online ne trouve pas votre téléphone portable, cela peut être dû à certains réglages de sécurité sur votre téléphone. Vous pouvez aussi initier le processus de recherche et d'autorisation à partir du téléphone portable (▷ page 277).

Pour des remarques relatives à l'autorisation et au raccordement d'un téléphone portable Bluetooth® spécifique, consultez le site Internet **http://www.mercedes-benz.com/connect**.

Vous pouvez autoriser au maximum 15 téléphones portables. Vous ne pouvez raccorder au système Audio 20/à COMAND Online qu'un seul téléphone portable à la fois.

### Désautorisation d'un téléphone portable (déconnexion)

Si vous quittez la zone de réception du système Audio 20/COMAND Online ou que vous désactivez la fonction Bluetooth® sur votre téléphone portable, la connexion est automatiquement interrompue.

Si la connexion Bluetooth® ne doit plus être établie automatiquement, vous devez désautoriser (déconnecter) le téléphone portable (▷ page 278).

## Recherche d'un téléphone portable

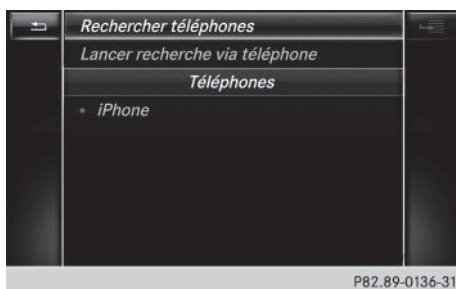

- ▶ Affichage du menu Téléphone : appuyez sur la touche **TEL**.
- ▶ Passage à la barre de menus dans le menu Téléphone : poussez le sélecteur **⊙↓**.
- ▶ Sélection de **Raccorder appareil** : tournez le sélecteur, puis appuyez dessus. La liste des appareils apparaît.
- ▶ Sélection de **Rechercher téléphones** : tournez le sélecteur, puis appuyez dessus. Un message indiquant que Bluetooth® doit être activé sur le téléphone portable et que celui-ci doit être visible pour les autres appareils apparaît.
- ▶ Sélection de **Lancer la recherche** : appuyez sur le sélecteur. Les téléphones portables disponibles sont affichés dans la liste des appareils.



La durée de la recherche dépend du nombre de téléphones Bluetooth® se trouvant dans la zone de réception et de leurs caractéristiques.

Un nouveau téléphone portable trouvé, précédé du symbole , apparaît dans la liste des appareils. Vous pouvez à présent autoriser (connecter) le téléphone portable trouvé (▷ page 276).

Si la liste des appareils est déjà pleine, un message vous demande de désautoriser un téléphone portable (▷ page 278).

Si vous affichez de nouveau la liste des appareils, celle-ci n'indique plus les appareils non autorisés. Lancez alors une nouvelle recherche pour mettre à jour la liste des appareils.

## Symboles dans la liste des appareils

Symbole	Explication
	Nouveau téléphone portable trouvé, pas encore autorisé
	Téléphone portable autorisé, mais non raccordé
•	Téléphone portable autorisé et raccordé

## Autorisation d'un téléphone portable (connexion)

### Autorisation par l'intermédiaire du protocole SSP (Secure Simple Pairing)

Lorsque le système Audio 20/COMAND Online a détecté votre téléphone portable, vous pouvez l'autoriser (le connecter).

- ▶ Sélection d'un téléphone portable dans la liste des appareils : tournez le sélecteur, puis appuyez dessus. Un code apparaît sur le système Audio 20/COMAND Online et sur le téléphone portable.

### Le code est identique

- ▶ **Système Audio 20/COMAND Online** : sélectionnez **Oui**.
- ▶ **Téléphone portable** : confirmez le code. En fonction du téléphone portable, vous devez confirmer la connexion au système Audio 20/à COMAND Online ainsi que celle pour les profils Bluetooth® PBAP et MAP. La demande de confirmation peut s'afficher avec un décalage de jusqu'à 2 minutes. Si nécessaire, vous pouvez mémoriser la confirmation sur le téléphone portable (voir la notice d'utilisation du fabricant). Le téléphone portable est à présent autorisé et relié au système Audio 20/à COMAND Online. Vous pouvez désormais téléphoner à l'aide du dispositif mains libres.

Vous trouverez des informations sur le réglage du volume d'émission et de réception du téléphone portable dans la notice d'utilisation numérique.

#### Le code est différent

- ▶ **Système Audio 20/COMAND Online :** sélectionnez **Non**.  
Le processus est interrompu. Répétez la procédure d'autorisation.

#### Autorisation par entrée d'un code d'accès (identifiant)

Lorsque le système Audio 20/COMAND Online a détecté votre téléphone portable, vous pouvez l'autoriser (le connecter).

- ▶ Sélection du nom Bluetooth® du téléphone portable souhaité dans la liste des appareils : tournez le sélecteur, puis appuyez dessus.  
Le menu d'entrée du code d'accès apparaît.  
Le code d'accès est un nombre composé de 1 à 16 chiffres que vous déterminez vous-même.
- ▶ **Système Audio 20/COMAND Online :** entrez le code d'accès à l'aide du clavier virtuel.
- ▶ Une fois tous les chiffres saisis, sélectionnez **[ok]** .
- ▶ **Téléphone portable :** entrez le même code d'accès et confirmez. En fonction du téléphone portable, vous devez confirmer la connexion au système Audio 20/à COMAND Online ainsi que celle pour les profils Bluetooth® PBAP et MAP. La demande de confirmation peut s'afficher avec un décalage de jusqu'à 2 minutes. Si nécessaire, vous pouvez mémoriser la confirmation sur le téléphone portable (voir la notice d'utilisation du fabricant).  
Le téléphone portable est à présent autorisé et relié au système Audio 20/à COMAND Online. Vous pouvez désormais téléphoner à l'aide du dispositif mains libres.

Vous trouverez des informations sur le réglage du volume d'émission et de réception du téléphone portable dans la notice d'utilisation numérique.

Si le message **Echec de l'autorisation** apparaît, c'est que vous avez peut-être entré un code d'accès différent ou dépassé le temps prévu. Répétez le processus.

- ▶ Certains téléphones portables requièrent un code d'accès de 4 chiffres ou plus.
- ▶ Si vous souhaitez à nouveau autoriser un téléphone portable qui a été désautorisé, vous pouvez choisir un autre code d'accès.

#### Etablissement de la connexion à partir du téléphone portable

Le nom d'appareil Bluetooth® du système Audio 20/de COMAND Online est « MB Bluetooth ».

- ▶ **Système Audio 20/COMAND Online :** affichez le menu Téléphone.
- ▶ Passage à la barre de menus : poussez le sélecteur **⊙↓**.
- ▶ Sélection de **Raccorder appareil** : tournez le sélecteur, puis appuyez dessus. La liste des appareils apparaît.
- ▶ Sélection de **Lancer rech. via téléphone** : tournez le sélecteur, puis appuyez dessus.  
Un message indiquant que la recherche peut être lancée sur le téléphone portable apparaît.
- ▶ **Téléphone portable :** lancez la recherche d'appareils Bluetooth® (voir la notice d'utilisation du fabricant).  
Le système Audio 20/COMAND Online apparaît dans la liste des appareils du téléphone portable sous le nom « MB Bluetooth ».
- ▶ Sélectionnez « MB Bluetooth ».  
Un message vous demandant si le téléphone portable doit être autorisé apparaît

sur le visuel du système Audio 20/de COMAND Online.

- **Système Audio 20/COMAND Online :** sélectionnez **Oui**.

Si vous sélectionnez **Non**, le processus est interrompu.

Si votre téléphone portable prend en charge le protocole SSP (Secure Simple Pairing), un code apparaît sur les 2 appareils.

#### Le code est identique

- **Système Audio 20/COMAND Online :** sélectionnez **Oui**.

- **Téléphone portable :** confirmez le code.

En fonction du téléphone portable, vous devez confirmer la connexion au système Audio 20/à COMAND Online ainsi que celle pour les profils Bluetooth® PBAP et MAP. La demande de confirmation peut s'afficher avec un décalage de jusqu'à 2 minutes. Si nécessaire, vous pouvez mémoriser la confirmation sur le téléphone portable (voir la notice d'utilisation du fabricant). Le téléphone portable est à présent autorisé et relié au système Audio 20/à COMAND Online. Vous pouvez désormais téléphoner à l'aide du dispositif mains libres.

#### Le code est différent

- **Système Audio 20/COMAND Online :** sélectionnez **Non**.

Le processus est interrompu. Répétez le processus.

Si votre téléphone portable ne prend pas en charge le protocole SSP (Secure Simple Pairing), vous trouverez de plus amples informations sur le raccordement du téléphone portable dans la notice d'utilisation numérique.

#### Reconnexion automatique

Le système Audio 20/COMAND Online recherche toujours le dernier téléphone portable raccordé.

Si la liaison avec le dernier téléphone portable raccordé n'est pas possible, le système recherche le téléphone portable raccordé en avant-dernier.

#### Commutation entre les téléphones portables

Si vous avez autorisé plusieurs téléphones portables, vous pouvez passer de l'un à l'autre.

- Affichage du menu Téléphone: appuyez sur la touche **TEL**.
- Affichage de la barre de menus: poussez le sélecteur **☉↓**.
- Sélection de **Raccorder appareil**: tournez le sélecteur, puis appuyez dessus. La liste des appareils apparaît.
- Sélection du téléphone portable souhaité: tournez le sélecteur, puis appuyez dessus. Le système recherche le téléphone portable sélectionné et le raccorde s'il se trouve dans la zone de réception Bluetooth® et que la fonction Bluetooth® est activée.

Vous ne pouvez raccorder qu'un seul téléphone portable à la fois. Dans la liste des appareils, le téléphone portable raccordé est identifié par un point ●.



- i** Le passage à un autre téléphone portable autorisé n'est possible que si aucune conversation téléphonique n'est en cours.

#### Désautorisation d'un téléphone portable (déconnexion)

Mercedes-Benz USA, LLC vous recommande d'effectuer la désautorisation à partir du système Audio 20/de COMAND Online et du téléphone portable. Sinon, les autorisations ultérieures peuvent échouer.

- Affichage du menu Téléphone: appuyez sur la touche **TEL**.
- Affichage de la barre de menus: poussez le sélecteur **☉↓**.



- ▶ Sélection de **Raccorder appareil** : tournez le sélecteur, puis appuyez dessus.
- ▶ Sélection du téléphone portable souhaité dans la liste des appareils : tournez le sélecteur.
- ▶ Sélection de  : poussez le sélecteur .
- ▶ Sélection de **Désautoriser** : tournez le sélecteur, puis appuyez dessus.  
Un message vous demande si l'appareil doit réellement être désautorisé.
- ▶ Sélection de **Oui** : tournez le sélecteur, puis appuyez dessus.  
Le téléphone portable est désautorisé.

**i** Avant de réautoriser le téléphone portable, effacez également le nom d'appareil **MB Bluetooth** de la liste Bluetooth® du téléphone portable.

### Utilisation du téléphone

#### Prise d'un appel

- ▶ Sélection de **Accepter** : appuyez sur le sélecteur.
- ou
- ▶ Appuyez sur la touche  du volant multifonction.  
La communication est établie.



Vous trouverez de plus amples informations sur les fonctions disponibles pendant une communication dans la notice d'utilisation numérique.

- i** Vous pouvez également prendre l'appel par l'intermédiaire du système de commande vocale (voir la notice d'utilisation spécifique).
- i** Si le numéro de téléphone est transféré, celui-ci apparaît alors sur le visuel. Si le numéro de téléphone est mémorisé dans le répertoire téléphonique, le nom du contact est également affiché. Si l'affichage du numéro de téléphone est bloqué, **Inconnu** est affiché sur le visuel.

#### Refus d'un appel

- ▶ Sélection de **Refuser** : tournez le sélecteur, puis appuyez dessus.
- ou
- ▶ Appuyez sur la touche  du volant multifonction.

#### Fin de la communication en cours

- ▶ Sélection de  dans le menu Téléphone : tournez le sélecteur, puis appuyez dessus.
- ou
- ▶ Appuyez sur la touche  du volant multifonction.  
La communication active est coupée.

#### Lancement d'un appel

##### Par l'intermédiaire du menu Téléphone

- ▶ Affichage du menu Téléphone : appuyez sur la touche **TEL**.
- ▶ Sélection des différents chiffres dans le menu Téléphone : tournez le sélecteur et appuyez à chaque fois dessus.
- ▶ Sélection de  dans le menu Téléphone : tournez le sélecteur, puis appuyez dessus.  
L'appel est lancé.

##### Par l'intermédiaire des listes d'appels

- ▶ Affichage du menu Téléphone : appuyez sur la touche **TEL**.
- ▶ Passage à la barre de menus : poussez le sélecteur .
- ▶ Sélection de **Journal** : tournez le sélecteur, puis appuyez dessus.
- ▶ Sélection de **Appels reçus** ou de **Numéros composés** : tournez le sélecteur, puis appuyez dessus.  
La liste correspondante apparaît.
- ▶ Sélection d'une entrée et lancement de l'appel : tournez le sélecteur, puis appuyez dessus.

### Par l'intermédiaire du répertoire téléphonique

- ▶ Affichage du menu Téléphone : appuyez sur la touche **TEL**.
- ▶ Sélection de **Nom** dans le menu Téléphone : tournez le sélecteur, puis appuyez dessus. Le répertoire téléphonique apparaît avec le clavier virtuel activé.
- ▶ Sélection d'un caractère : tournez le sélecteur, puis appuyez dessus. Dans le répertoire téléphonique, le premier contact commençant par la lettre sélectionnée est mis en surbrillance.
- ▶ Sélection des différents caractères du contact recherché : tournez le sélecteur et appuyez à chaque fois dessus.
- ▶ Fin de la recherche : poussez le sélecteur **↑** **⊙** autant de fois qu'il est nécessaire pour que le clavier virtuel disparaisse.

ou

- ▶ Sélection de **ok** : tournez le sélecteur, puis appuyez dessus. Les contacts du répertoire téléphonique apparaissent.
- ▶ Sélection d'un contact : tournez le sélecteur, puis appuyez dessus.

Lorsqu'un contact comporte plusieurs numéros de téléphone :

- ▶ Sélection du numéro de téléphone : tournez le sélecteur, puis appuyez dessus.

Vous trouverez de plus amples informations sur le répertoire téléphonique dans la notice d'utilisation numérique.

### Etablissement de la connexion Internet et déconnexion

#### Etablissement de la connexion

Vous pouvez établir une connexion

- en entrant une adresse Web
- en accédant au site Internet Mercedes-Benz Mobile

- en accédant à une application Mercedes-Benz
- en accédant à un favori
- en établissant une connexion Internet par l'intermédiaire d'un appareil Wi-Fi. Pour cela, l'option « Partager le Wi-Fi » doit être activée au niveau de COMAND Online.

#### Annulation de l'établissement de la connexion

- ▶ Appuyez sur **Annuller** dans la fenêtre d'établissement de la connexion.

#### Etat de la connexion



- ① Affichage de la connexion en cours et de l'intensité du champ de réception du réseau de téléphonie mobile

L'état actuel de la connexion reste généralement affiché sur la ligne de statut même lorsque vous commutez sur une autre fonction principale.

#### Etat détaillé de la connexion

- ▶ Affichage de la ligne des fonctions principales : poussez le sélecteur **↑** **⊙**.
- ▶ Sélection de **🌐** : tournez le sélecteur, puis appuyez dessus. Le menu avec les fonctions Internet apparaît.
- ▶ Passage à la barre de menus : poussez le sélecteur **⊙** **↓**.

- ▶ Sélection de **Réglages** : tournez le sélecteur, puis appuyez dessus.
- ▶ Sélection de **Etat des connexions** : tournez le sélecteur, puis appuyez dessus. Les informations suivantes sont affichées :
  - Quantité de données transférées
  - Statut de la connexion
  - Nom d'appareil du téléphone portable

## Déconnexion

**Etats-Unis :** vous ne pouvez pas vous déconnecter vous-même. Si vous n'effectuez aucune action en l'espace de 5 minutes, la connexion Internet est coupée automatiquement.

### Canada :

- ▶ Affichage de la ligne des fonctions principales : poussez le sélecteur  $\uparrow \odot$ .
- ▶ Sélection de  $\text{globe}$  : tournez le sélecteur, puis appuyez dessus. Le menu avec les fonctions Internet apparaît.
- ▶ Passage à la barre de menus : poussez le sélecteur  $\odot \downarrow$ .
- ▶ Sélection du symbole en forme de ciseaux : tournez le sélecteur, puis appuyez dessus.

Si vous vous déconnectez d'Internet à partir du téléphone portable, le système 20/COMAND Online va essayer de rétablir la connexion. Par conséquent, déconnectez-vous toujours par l'intermédiaire du système Audio 20/de COMAND Online.

## Mode Radio

### Activation

- ▶ Appuyez sur la touche **RADIO**. L'affichage du mode Radio apparaît. Vous entendez la dernière station réglée dans la dernière bande de fréquences sélectionnée.

## Vue d'ensemble

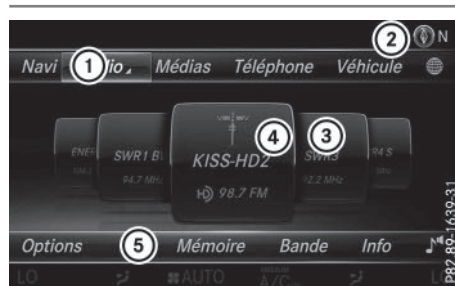

Exemple : COMAND Online

- ① Ligne des fonctions principales
- ② Ligne de statut avec affichage de la boussole
- ③ Champ d'affichage principal avec les stations disponibles et les informations correspondantes
- ④ Affichage de la station sélectionnée
- ⑤ Barre de menus Radio

### Sélection de la ligne des fonctions principales

- ▶ Poussez le sélecteur  $\uparrow \odot$ .

### Sélection de la barre de menus

- ▶ Poussez le sélecteur  $\odot \downarrow$ .

## Menu Options

- ▶ En mode Radio, poussez le sélecteur  $\odot \downarrow$ . La barre de menus Radio apparaît.
- ▶ Sélection de **Options** : tournez le sélecteur, puis appuyez dessus.

### Vous disposez des possibilités de réglage suivantes :

- **Baliser ce titre** : mémorisation sur l'appareil Apple des informations concernant le titre pour un éventuel achat ultérieur sur iTunes®
- **Entrée directe** : entrée manuelle de la fréquence
- **Liste des stations/chaînes** (mode Radio FM) : affichage de la liste des stations actuellement disponibles

- **Infos station**: activation et désactivation de l'affichage de l'interprète/du titre et du nom de la station
- **Radio HD**: activation et désactivation de la radio HD

### Réglage de la bande de fréquences

- ▶ **Par l'intermédiaire de la touche**: en mode Radio, appuyez sur la touche .
- ▶ Tournez le sélecteur jusqu'à ce que la bande de fréquences souhaitée apparaisse au premier plan. Appuyez sur le sélecteur.
- ▶ **Par l'intermédiaire de la barre de menus Radio**: en mode Radio, poussez le sélecteur .
- ▶ Sélection de **Bande**: tournez le sélecteur, puis appuyez dessus.
- ▶ Tournez le sélecteur jusqu'à ce que la bande de fréquences souhaitée soit mise en surbrillance. Appuyez sur le sélecteur.

### Réglage des stations

- **Par l'intermédiaire du champ d'affichage principal**: en mode Radio, tournez le sélecteur jusqu'à ce que la station souhaitée apparaisse au premier plan.
- **Par l'intermédiaire du menu Options**: sélectionnez ou saisissez la station souhaitée avec **Liste des stations/chaînes** ou **Entrée directe**.
- **Par l'intermédiaire de la fonction de recherche**: en mode Radio, sélectionnez  dans la barre de menus et saisissez les premières lettres de la station souhaitée à l'aide du sélecteur.
- **Par l'intermédiaire de la mémoire**: sélectionnez ou saisissez la station souhaitée avec l'option **Affichage mémoire des stations ON** ou **Entrer une position mémoire**.

### Radiotexte/radiotexte Plus

Cette fonction n'est pas disponible dans tous les pays.

- ▶ **Activation du radiotexte**: en mode Radio, sélectionnez **Info** dans la barre de menus. Des informations supplémentaires de la station actuelle sont affichées.

Informations utiles .....	284
Possibilités de rangement .....	284
Autres .....	292

### Informations utiles

- i** Cette notice d'utilisation décrit tous les modèles ainsi que l'ensemble des équipements de série et optionnels qui étaient disponibles pour votre véhicule au moment de la clôture de la rédaction de cette notice d'utilisation. Des divergences sont possibles selon les pays. Notez que votre véhicule n'est pas obligatoirement équipé de toutes les fonctions décrites. Cela vaut également pour les fonctions et systèmes importants pour la sécurité.
- i** Lisez les informations sur les ateliers qualifiés (▷ page 36).

### Possibilités de rangement

#### Directives de chargement

#### ATTENTION

Les moteurs thermiques dégagent des gaz d'échappement toxiques, tels que du monoxyde de carbone. Lorsque le coffre est ouvert alors que le moteur tourne, en particulier pendant la marche, des gaz d'échappement peuvent pénétrer dans l'habitacle. Il y a risque d'intoxication.

Arrêtez toujours le moteur avant d'ouvrir le couvercle de coffre. Ne conduisez jamais avec le coffre ouvert.

#### ATTENTION

Lorsque les objets, les bagages ou le chargement ne sont pas arrimés ou sont insuffisamment arrimés, ils risquent de glisser, de se renverser ou d'être projetés et ainsi de heurter les occupants du véhicule. Il y a risque de blessure, en particulier lors d'un freinage brutal ou d'un changement brusque de direction. Rangez toujours les objets de manière à ce qu'ils ne puissent pas être projetés. Avant chaque trajet, arrimez les objets, les bagages ou le chargement afin d'éviter qu'ils ne glissent ou ne se renversent.

#### ATTENTION

Les sorties d'échappement peuvent être brûlantes. Vous risquez de vous brûler si vous touchez ces pièces du véhicule. Il y a risque de blessure.

Soyez toujours particulièrement prudent lorsque vous vous trouvez à proximité des sorties d'échappement. Laissez refroidir les pièces du véhicule avant de les toucher.

Le comportement d'un véhicule en charge dépend de la répartition de la charge. Par conséquent, chargez le véhicule et transportez le chargement en respectant les directives suivantes :

- Veillez à ce que le poids total autorisé et la charge autorisée sur les essieux ne soient pas dépassés du fait de la charge utile, occupants compris. Les valeurs sont indiquées sur la plaque constructeur qui se trouve sur le montant B côté conducteur.
- Placez les charges lourdes le plus possible à l'avant du véhicule et le plus bas possible dans le coffre.
- Ne chargez pas plus haut que le bord supérieur des dossiers.
- Dans la mesure du possible, transportez toujours le chargement derrière les sièges inoccupés.
- Arrimez la charge avec des dispositifs résistants à l'arrachement et au frottement. Recouvrez les arêtes vives.

#### Bacs de rangement

#### Consignes de sécurité importantes

#### ATTENTION

Si vous rangez des objets de manière inappropriée dans l'habitacle du véhicule, ceux-ci peuvent glisser ou être projetés et ainsi heurter les occupants du véhicule. Il y a risque de blessure, en particulier lors d'un freinage brutal ou d'un changement brusque de direction.

- Rangez toujours les objets de manière à ce qu'ils ne puissent pas être projetés dans ces situations ou dans des situations similaires.
- Veillez toujours à ce qu'aucun objet ne dépasse des bacs de rangement, des filets à bagages ou des filets de rangement.
- Fermez les bacs de rangement verrouillables pendant la marche.
- Rangez et arrimez toujours les objets lourds, durs, pointus, tranchants, fragiles ou volumineux dans le coffre.

Respectez les directives de chargement (▷ page 284).

### Informations figurant dans la notice d'utilisation numérique

Vous trouverez dans la notice d'utilisation numérique des informations sur les thèmes suivants :

- Boîte à gants
- Range-lunettes
- Bac de rangement dans la console centrale
- Bac de rangement sous l'accoudoir
- Bacs de rangement dans les portes
- Bac de rangement dans l'accoudoir arrière

### Possibilités de rangement supplémentaires

En fonction de l'équipement du véhicule, les possibilités de rangement supplémentaires suivantes sont disponibles :

- Porte-cartes et porte-pièces de monnaie au-dessus du commutateur d'éclairage dans le poste de conduite (ne convient pas pour y ranger des objets fins tels que des jetons de caddie)
- Bac de rangement ouvert dans la console centrale
- Filet de rangement au niveau du plancher côté passager

- Pochettes pour cartes routières au dos des sièges du conducteur et du passager
- Filets à bagages sur les côtés gauche et droit du coffre

Respectez les directives de chargement (▷ page 284) et les consignes de sécurité relatives aux bacs de rangement (▷ page 284).

### Sac à skis et à snowboards

#### Consignes de sécurité importantes

##### ATTENTION

Le sac à skis avec sangles d'arrimage n'est pas conçu pour retenir d'autres objets que des skis.

En cas de freinage brutal ou d'accident par exemple, les occupants du véhicule risquent d'être blessés si

- vous transportez d'autres objets lourds ou tranchants dans le sac à skis
- vous n'arrimez pas le sac à skis avec les sangles

Il y a risque d'accident et de blessure.

Rangez uniquement des skis dans le sac à skis. Arrimez toujours le sac à skis avec les sangles de manière à ce qu'il ne puisse pas être projeté.

Le sac à skis et à snowboards vous permet de transporter au maximum 4 paires de skis ou 2 snowboards.

### Fixation du sac à skis et à snowboards dans le coffre

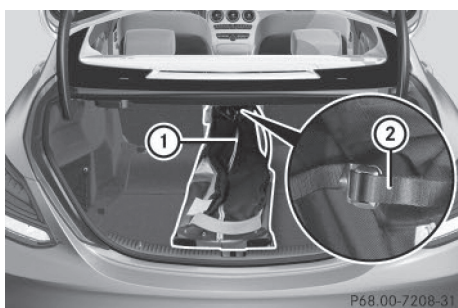

- ▶ Basculez le dossier central arrière vers l'avant (▷ page 286).
- ▶ Poussez le sac à skis et à snowboards entre les dossiers des places extérieures arrière. Veillez à ce que les roues du sac à skis et à snowboards se trouvent dans le coffre.
- ▶ Ouvrez le sac à skis et à snowboards à l'aide de la fermeture éclair ① et placez-y les skis ou les snowboards.
- ▶ Fermez le sac à skis et à snowboards.
- ▶ Tendez la sangle d'arrimage ② en tirant l'extrémité libre jusqu'à ce que les skis ou les snowboards soient immobilisés dans le sac à skis et à snowboards.

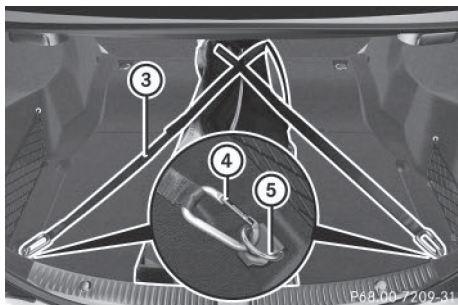

- ▶ Croisez les sangles d'arrimages ③ et fixez-les à l'aide des crochets ④ aux anneaux d'arrimage ⑤, comme indiqué sur l'illustration.

### Banquette arrière fractionnable

#### Consignes de sécurité importantes

##### ⚠ ATTENTION

Si la banquette arrière/les sièges arrière et le dossier ne sont pas verrouillés, ils risquent de basculer vers l'avant, par exemple en cas de freinage ou d'accident.

- Les occupants du véhicule sont ainsi plaqués contre la ceinture de sécurité par la banquette arrière/les sièges arrière ou par le dossier. La ceinture de sécurité ne peut pas fournir la protection prévue et peut en outre vous blesser.
- Les objets ou le chargement qui se trouvent dans le coffre ne sont pas retenus par le dossier.

Le risque de blessure augmente.

Assurez-vous avant chaque trajet que le dossier et la banquette arrière/les sièges arrière sont verrouillés.

Respectez les directives de chargement (▷ page 284).

Pour augmenter le volume du coffre, les dossiers des places extérieures et le dossier central arrière peuvent être basculés séparément vers l'avant. La répartition est la suivante : 40 %/20 %/40 %.

#### Basculement des dossiers de la banquette arrière vers l'avant

- ▶ Véhicules sans fonction Mémoires : si nécessaire, avancez le siège du conducteur ou du passager.
- ▶ Véhicules équipés de la fonction Mémoires : lorsque vous basculez l'un des dossiers arrière ou plusieurs dossiers arrière vers l'avant, le ou les sièges avant correspondants s'avancent légèrement, si nécessaire, afin d'éviter une collision.
- ▶ Ouvrez le coffre.
- ▶ Enfoncez complètement les appuie-tête arrière.



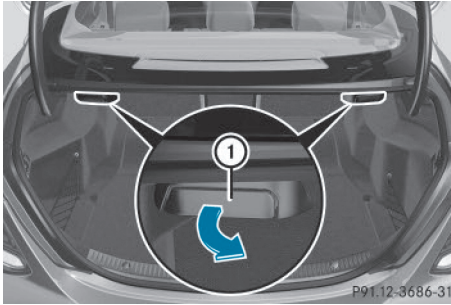

### Dossiers gauche et droit

- Tirez la poignée de déverrouillage ① du dossier droit ou gauche de la banquette arrière.

Le dossier correspondant de la banquette arrière est déverrouillé.

Véhicules équipés de la fonction Mémoires : lorsque vous basculez l'un des dossiers arrière ou plusieurs dossiers arrière vers l'avant, le ou les sièges avant correspondants s'avancent légèrement, si nécessaire, afin d'éviter une collision.

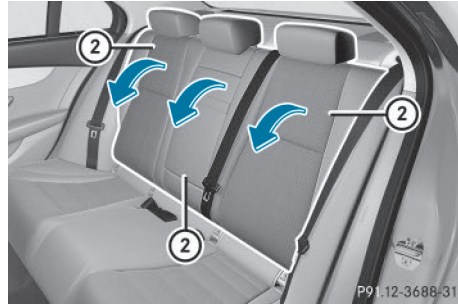

- Basculez le dossier correspondant de la banquette arrière ② vers l'avant.

- Si nécessaire, reculez le siège du conducteur ou du passager.

### Redressement des dossiers de la banquette arrière

- ! Veillez à ne pas coincer la ceinture de sécurité lors du redressement des dossiers de la banquette arrière. Sinon, elle pourrait être endommagée.

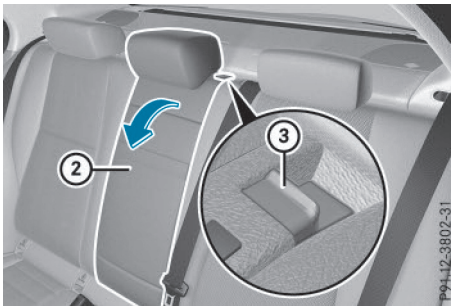

### Dossier central

- Tirez le dispositif de déverrouillage ③ vers l'avant.

Le dossier de la banquette arrière ② est déverrouillé.

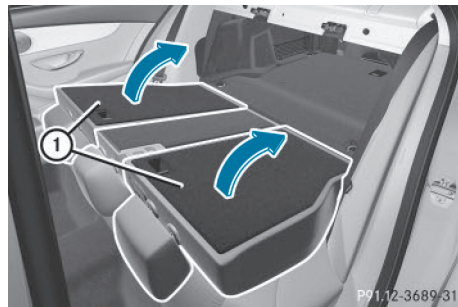

### Dossiers gauche et droit

- Si nécessaire, avancez le siège du conducteur ou du passager.

- Basculez le dossier ① de la banquette arrière vers l'arrière jusqu'à ce qu'il se verrouille.

Un message apparaît sur le visuel multifonction du combiné d'instruments si l'un des dossiers de la banquette arrière n'est pas encliqueté et verrouillé. En outre, un signal d'alerte retentit.

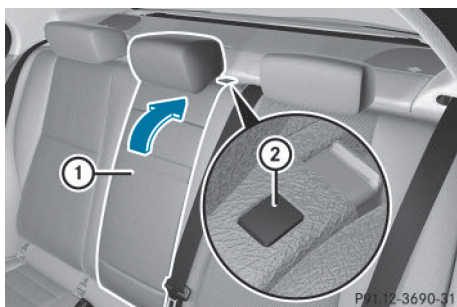

#### Dossier central

- ▶ Si nécessaire, avancez le siège du conducteur ou du passager.
- ▶ Basculez le dossier (1) vers l'arrière jusqu'à ce qu'il se verrouille. L'indicateur rouge de verrouillage (2) ne doit plus être visible.
- ▶ Réglez l'appuie-tête si nécessaire.
- ▶ Si nécessaire, reculez le siège du conducteur ou du passager.

Vous devez toujours verrouiller les dossiers de la banquette arrière lorsque vous n'avez pas besoin d'augmenter le volume de chargement. Vous éviterez ainsi que les personnes non autorisées n'accèdent au coffre depuis l'habitacle.

#### Verrouillage du dossier central arrière

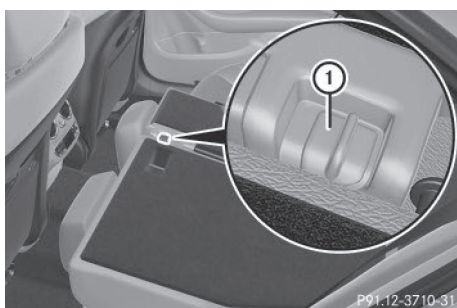

Pour protéger le coffre contre un accès par des personnes non autorisées, le dispositif de déverrouillage séparé du dossier central peut être bloqué par un verrou. Il peut alors seulement être basculé vers l'avant en même temps que le dossier de gauche.

- ▶ **Blocage** : basculez les dossiers gauche et central vers l'avant. Veillez à ce que les dossiers central et de gauche soient emboîtés et reliés.
- ▶ Poussez le verrou (1) vers le haut. Le déverrouillage du dossier central est bloqué.
- ▶ **Débloccage** : basculez les dossiers gauche et central arrière vers l'arrière.
- ▶ Poussez le verrou (1) vers le bas depuis le coffre.

#### Arrimage des charges

##### Anneaux d'arrimage

##### Remarques générales

Pour arrimer les charges, tenez compte des remarques suivantes :

- Respectez les directives de chargement (▷ page 284).
- Utilisez les anneaux d'arrimage pour arrimer les charges.
- Chargez les anneaux d'arrimage uniformément.
- N'utilisez pas de sangles ou de filets élastiques pour arrimer les charges. Ces dispositifs sont conçus uniquement pour retenir des charges légères.
- Ne faites pas passer les sangles d'arrimage sur des arêtes ou des angles vifs.
- Recouvrez les arêtes vives.

##### Coffre

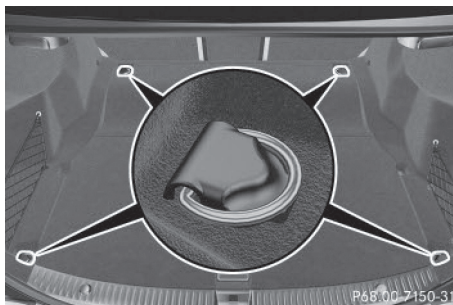

Berline avec banquette arrière fractionnable

- ▶ Relevez les anneaux d'arrimage situés au niveau du dossier de la banquette arrière et faites-les passer dans les fentes de la moquette.

### Crochets pour sac

#### ⚠ ATTENTION

Le crochet pour sac ne peut pas retenir les objets lourds ou les bagages. En cas freinage ou de changement brusque de direction, les objets ou bagages risquent d'être projetés et de heurter ainsi les occupants du véhicule. Il y a risque de blessure.

Accrochez uniquement des objets légers aux crochets pour sacs. N'accrochez jamais des objets durs, tranchants ou fragiles aux crochets pour sacs.

- ❗ La charge maximale du crochet est de 6,6 lb (3 kg). N'arrimez pas de charge à ce crochet.

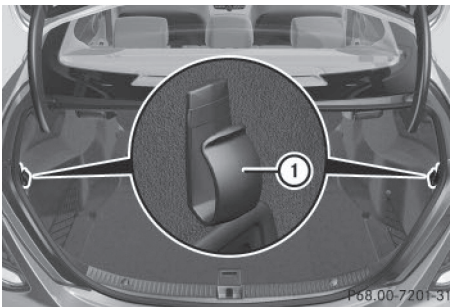

① Crochets pour sac

### Boîte confort pour coffre EASY-PACK

#### Consignes de sécurité importantes

#### ⚠ ATTENTION

Lorsque la surface de chargement remonte, vous risquez de vous coincer les mains au niveau du cadre de la boîte confort pour coffre EASY-PACK. Il y a risque de blessure.

Veillez à ne pas laisser vos mains dans la zone de déplacement de la surface de chargement lorsque celle-ci remonte. Si quelqu'un est coincé, appuyez avec précaution au centre de la surface de chargement.

- ❗ Lorsque la boîte confort pour coffre EASY-PACK est sortie, ne déposez aucun objet sur le cadre de la boîte et n'appuyez pas sur le cadre de la boîte par le haut. Sinon, la boîte pourrait être endommagée.

- ❗ Les objets tranchants, pointus ou fragiles peuvent endommager la boîte confort pour coffre EASY-PACK et être projetés dans l'habitacle. Il y a risque de blessure.

Ne transportez aucun objet tranchant, pointu ou fragile dans la boîte confort pour coffre EASY-PACK. Rangez et arrimez toujours ce type d'objets dans le coffre, hors de la boîte confort pour coffre EASY-PACK.

- ❗ Si vous dépassez la charge maximale autorisée de la boîte confort pour coffre EASY-PACK, les objets risquent d'être projetés hors de la boîte confort pour coffre EASY-PACK et ainsi de heurter les occupants du véhicule. Il y a risque de blessure, en particulier lors d'un freinage ou d'un changement brusque de direction.

Respectez toujours la charge maximale autorisée de la boîte confort pour coffre EASY-PACK. Rangez et arrimez toujours les objets lourds dans le coffre, hors de la boîte confort pour coffre EASY-PACK.

La charge maximale autorisée de la boîte confort pour coffre EASY-PACK est de 22 lb (10 kg). A partir d'une charge de 11 lb (5 kg) environ, le fond de la boîte descend jusqu'au tapis du plancher du coffre. Cela permet d'éviter une surcharge de la boîte.

### Réglage progressif de la hauteur

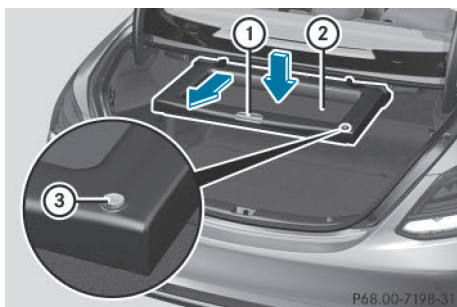

P68.00-7198-31

Exemple

- ▶ Sortez la boîte jusqu'en butée en tirant la poignée ① dans le sens de la flèche.
- ▶ **Abaissement de la surface de chargement :** placez votre main au centre de la surface de chargement ②, puis appuyez dans le sens de la flèche jusqu'à ce que la surface de chargement ② ait atteint la position souhaitée et que la boîte ait la taille souhaitée.
- ▶ **Relèvement de la surface de chargement :** appuyez sur la touche ③. La surface de chargement ② de la boîte remonte automatiquement.
- ▶ **Rangement de la boîte :** repoussez la boîte jusqu'en butée à l'aide de la poignée ①.

### Dépose et pose

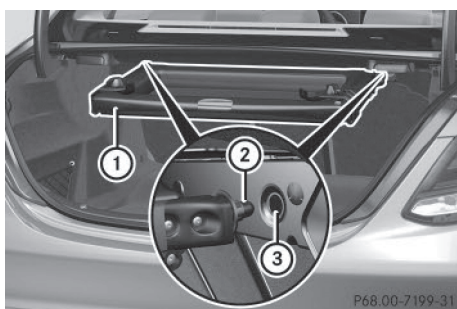

P68.00-7199-31

Exemple

- ▶ **Pose :** insérez les fixations ② de la boîte ① dans les ouvertures ③.

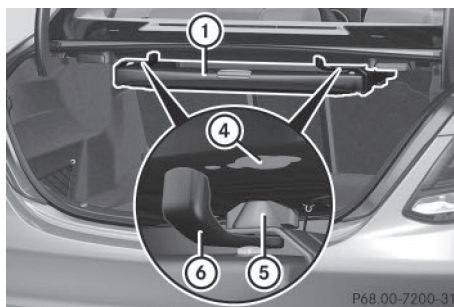

P68.00-7200-31

- ▶ Soulevez la boîte ① et poussez le crochet ⑤ jusqu'en butée dans le point d'ancrage ④.
- ▶ Tournez le verrou rotatif gauche ⑥ de 90° dans le sens inverse des aiguilles d'une montre et le verrou rotatif droit ⑥ de 90° dans le sens des aiguilles d'une montre.
- ▶ **Dépose :** tournez le verrou rotatif gauche ⑥ de 90° dans le sens des aiguilles d'une montre et le verrou rotatif droit ⑥ de 90° dans le sens inverse des aiguilles d'une montre.
- ▶ Déplacez la boîte ① vers le bas et tirez-la pour la décrocher de ses points d'ancrage ④.

Après sa dépose, la boîte confort pour coffre EASY-PACK doit être conservée à plat et de manière à ce qu'elle ne soit pas au contact du sol, par exemple sur une étagère appropriée.

### Compartiment de rangement sous le plancher du coffre

- ! Avant de fermer le couvercle de coffre, décrochez la poignée et emboîtez-la complètement pour éviter qu'elle ne dépasse. Sinon, vous pourriez endommager la poignée.

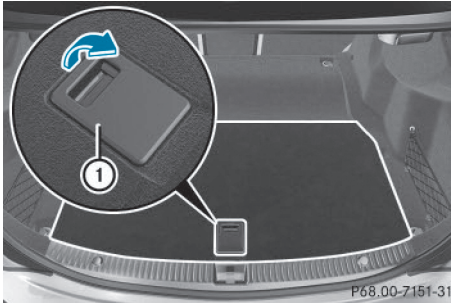

Le kit anticrevaison TIREFIT, l'outillage de bord, etc. se trouvent dans le compartiment de rangement.

► **Ouverture:** tirez la poignée ① vers le haut.



► Accrochez la poignée ① dans la gouttière ②.

### Systèmes de portage

#### Consignes de sécurité importantes

##### ⚠ ATTENTION

Lorsque le toit est chargé, le centre de gravité se trouve plus haut et la tenue de route se modifie. Si vous dépassez la charge maximale sur le toit, le comportement routier ainsi que la manœuvrabilité et le comportement au freinage du véhicule sont fortement compromis. Il y a risque d'accident.

Respectez impérativement la charge maximale sur le toit et adaptez votre style de conduite.

Vous trouverez la charge maximale sur le toit dans le chapitre « Caractéristiques techniques » (▷ page 397).

! Mercedes-Benz vous recommande de ne monter sur le toit que des systèmes de portage testés et agréés pour Mercedes-Benz. Elles permettent d'éviter que le véhicule ne soit endommagé.

Disposez le chargement sur le système de portage de telle façon qu'il ne puisse pas endommager le véhicule, même pendant la marche.

Lorsqu'un système de portage est monté, veuillez, en fonction de l'équipement du véhicule, à ce que

- le toit ouvrant ou le toit ouvrant panoramique puisse être complètement relevé
- le couvercle du coffre puisse être complètement ouvert

! N'utilisez pas d'objets durs ou métalliques pour ouvrir les recouvrements afin d'éviter de les endommager ou de les rayer.

Un système de portage mal fixé ou une charge transportée sur le toit mal arrimée peuvent se détacher du véhicule. Par conséquent, suivez impérativement les instructions de montage du fabricant du système de portage.

**Véhicules équipés d'un toit ouvrant panoramique:** le toit ouvrant panoramique ne peut pas être ouvert lorsqu'un système de portage est monté. Vous pouvez toujours soulever le toit ouvrant panoramique pour ventiler l'habitacle.

En cas de contact avec un système de portage agréé par Mercedes-Benz, le toit ouvrant panoramique s'abaisse légèrement, mais l'arrière du toit reste soulevé.

### Fixation du système de portage

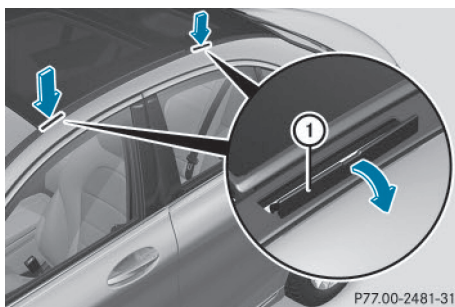

P77.00-2481-31

- ▶ Ouvrez les caches ① avec précaution dans le sens de la flèche.
- ▶ Relevez les caches ①.
- ▶ Fixez le système de portage sur le toit uniquement aux points d'ancrage qui se trouvent sous les caches ①.
- ▶ Suivez les instructions de montage du fabricant.

### Autres

#### Informations figurant dans la notice d'utilisation numérique

Vous trouverez dans la notice d'utilisation numérique des informations sur les thèmes suivants :

- Porte-gobelets
- Store pare-soleil de la lunette arrière
- Stores pare-soleil au niveau des vitres latérales arrière
- Cendrier
- Allume-cigare
- Prises 12 V

### Pare-soleil

#### Vue d'ensemble

#### ⚠ ATTENTION

Si le cache du miroir de courtoisie est relevé pendant la marche, la lumière incidente risque de vous éblouir. Il y a risque d'accident. Pendant la marche, le cache du miroir de courtoisie doit toujours rester abaissé.

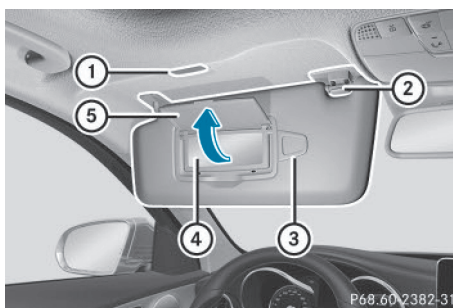

P68.60-2382-31

- ① Eclairage du miroir de courtoisie
- ② Support
- ③ Clip porte-tickets, par exemple pour ticket de stationnement
- ④ Miroir de courtoisie
- ⑤ Cache du miroir de courtoisie

#### Informations figurant dans la notice d'utilisation numérique

Vous trouverez dans la notice d'utilisation numérique des informations sur les thèmes suivants :

- Miroir de courtoisie dans le pare-soleil
- Eblouissement latéral

### Store pare-soleil de la lunette arrière

#### Consignes de sécurité importantes

#### ⚠ ATTENTION

Lors du déroulement ou de l'enroulement du store pare-soleil, vous risquez d'être coincé dans sa zone de déplacement. Il y a risque de blessure.

Veillez à ne pas vous trouver dans la zone de déplacement du store pare-soleil lors du déroulement ou de l'enroulement. Si quelqu'un est coincé, appuyez de nouveau brièvement sur la touche. L'ouverture ou la fermeture est alors brièvement interrompue. Le store pare-soleil revient ensuite dans sa position initiale.

**!** Veillez à ce que le store pare-soleil puisse se dérouler et s'enrouler sans problème. Sinon, le store pare-soleil ou les objets qui entravent son mouvement pourraient être endommagés.

### Déroulement et enroulement du store pare-soleil



- ▶ Tournez la clé en position **1** ou **2** dans le contacteur d'allumage (▷ page 152).
- ▶ **Déroulement et enroulement:** appuyez brièvement sur la touche ①. Le store pare-soleil se déroule ou s'enroule complètement.
- ▶ **Arrêt en position intermédiaire:** appuyez de nouveau brièvement sur la touche ①. Le store pare-soleil s'immobilise brièvement, puis retourne dans sa position initiale.

### mbrace

#### Informations figurant dans la notice d'utilisation numérique

Vous trouverez dans la notice d'utilisation numérique des informations sur les thèmes suivants :

- Porte-gobelets
- Store pare-soleil de la lunette arrière
- Stores pare-soleil au niveau des vitres latérales arrière
- Cendrier
- Allume-cigare
- Prises 12 V

#### Remarques générales

Le système mbrace est uniquement disponible pour les Etats-Unis.

Pour pouvoir activer le service mbrace, vous devez disposer d'un abonnement. Assurez-vous que le système est activé et opérationnel. Pour vous connecter, appuyez sur la touche d'appel d'information MB . Si l'une des étapes citées n'est pas exécutée, il est possible que le système ne puisse pas être activé.

En cas de questions relatives à l'activation, veuillez contacter les services d'assistance téléphonique suivants :

Customer Assistance Center de Mercedes-Benz au numéro 1-800-FOR-MERCedes (1-800-367-6372) ou 1-866-990-9007

Peu après votre inscription au système mbrace, vous recevrez un nom d'utilisateur et un mot de passe par courrier postal. Vous pouvez utiliser ce mot de passe pour accéder à l'espace mbrace sur le site [http://](http://www.mbusa.com)

[www.mbusa.com](http://www.mbusa.com) et vous connecter sous « Owners Online ».

Le système est disponible lorsque

- il a été activé et qu'il est opérationnel
- le réseau de téléphonie mobile correspondant est disponible pour transmettre les informations au Centre d'Appels Clients

- un abonnement correspondant a été souscrit
- la batterie de démarrage est suffisamment chargée



La détermination de la position géographique du véhicule sur une carte est uniquement possible lorsque

- les signaux GPS sont reçus
- la position du véhicule peut être transmise au Centre d'Appels Clients

## Rangement et autres

### Système mbrace

Pour régler le volume sonore pendant un appel, procédez comme suit :

- ▶ Appuyez sur la touche  ou la touche  du volant multifonction.

ou

- ▶ Utilisez la molette de réglage du volume sonore de COMAND Online/du système Audio 20.

Le système propose différents services, tels que

- l'appel d'urgence automatique et manuel
- l'appel de dépannage
- l'appel d'information MB



Vous trouverez de plus amples informations ainsi qu'une description de toutes les fonctionnalités disponibles sur le site <http://www.mbusa.com>, sous « Owners Online ».

### Autodiagnostic du système

Une fois le contact mis, le système procède à un autodiagnostic.

Un dysfonctionnement a été détecté si l'une des conditions suivantes est remplie :

- Le voyant incorporé à la touche SOS ne s'allume pas pendant l'autodiagnostic du système.
- Le voyant incorporé à la touche d'appel de dépannage  ne s'allume pas pendant l'autodiagnostic du système.

- Le voyant incorporé à la touche d'appel d'information MB  ne s'allume pas pendant l'autodiagnostic du système.
- Le voyant incorporé à une ou plusieurs des touches suivantes reste allumé en rouge après l'autodiagnostic du système :
  - Touche SOS
  - Touche d'appel de dépannage 
  - Touche d'appel d'information MB 
- Le message **ne fonctionne pas** ou **Service non activé** apparaît sur le visuel multifonction après l'autodiagnostic du système.

Si un défaut est signalé comme décrit ci-dessus, il est possible que le système ne fonctionne pas comme prévu. En cas d'urgence, essayez toujours d'obtenir de l'aide d'une autre manière.

Faites contrôler le système par le point de service Mercedes-Benz le plus proche ou contactez les services d'assistance téléphonique suivants :

Customer Assistance Center de Mercedes-Benz au numéro 1-800-FOR-MERCEdes (1-800-367-6372) ou 1-866-990-9007

### Appel d'urgence

#### Consignes de sécurité importantes

##### ATTENTION

Même si, en cas d'urgence, vous appuyez sur la touche SOS, il peut être dangereux de rester dans le véhicule lorsque

- de la fumée se dégage à l'intérieur ou à l'extérieur du véhicule, en raison d'un incendie ou à la suite d'un accident, par exemple
- le véhicule se trouve à un endroit dangereux de la route
- le véhicule ne peut pas être vu par les autres usagers ou qu'il est peu visible, en particulier dans l'obscurité ou lorsque les conditions de visibilité sont mauvaises

Il y a risque d'accident et de blessure.



Dans ces situations ou dans des situations similaires, quittez immédiatement le véhicule, si vous pouvez le faire sans danger. Mettez-vous ainsi que les autres occupants du véhicule en sécurité. Dans ce cas ou dans des cas similaires, signalez, si nécessaire, la présence de votre véhicule conformément aux législations nationales, à l'aide du triangle de présignalisation, par exemple.

### Remarques générales

Tenez compte des remarques relatives à l'activation du système (▷ page 293).

L'appel d'urgence est automatiquement lancé lorsqu'un airbag ou un rétracteur de ceinture se déclenche. Vous ne pouvez pas vous-même mettre fin à un appel d'urgence lancé automatiquement.

Un appel d'urgence peut également être lancé manuellement.

Dès que l'appel d'urgence a été lancé, le voyant incorporé à la touche SOS clignote. Le message **Appel en cours** apparaît sur le visuel multifonction.

Le son de la source audio est coupé.

Lorsqu'une connexion a été établie, le message **Liaison établie** apparaît sur le visuel multifonction.

Toutes les informations importantes sur l'accident sont transmises, par exemple

- la position actuelle du véhicule (déterminée par le système GPS)
- le numéro d'identification du véhicule
- des détails sur la gravité de l'accident

Peu après le lancement de l'appel d'urgence, une liaison téléphonique est automatiquement établie entre le Customer Assistance Center et les occupants du véhicule.

- Si les occupants du véhicule sont en mesure de parler, le Customer Assistance Center de Mercedes-Benz tente d'obtenir

des informations plus détaillées sur la situation.

- Si aucun occupant ne répond, une ambulance est immédiatement envoyée sur les lieux.

Si aucune liaison téléphonique n'a pu être établie avec le Customer Assistance Center de Mercedes-Benz, cela signifie que le système n'a pas pu lancer l'appel d'urgence. C'est le cas, par exemple, lorsque le réseau de téléphonie mobile concerné n'est pas disponible. Le voyant incorporé à la touche SOS clignote en permanence.

Vous devez confirmer le message **Echec de l'appel** qui apparaît alors sur le visuel multifonction.

Dans ce cas, essayez toujours d'obtenir de l'aide d'une autre manière.

### Lancement d'un appel d'urgence

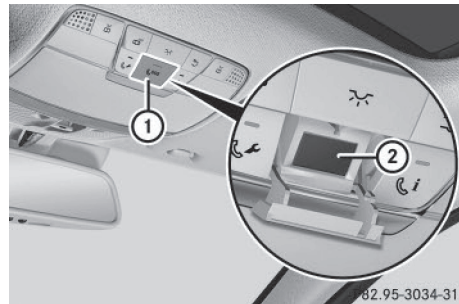

- ▶ **Lancement manuel d'un appel d'urgence** : appuyez brièvement sur le cache ① pour l'ouvrir.
- ▶ Appuyez brièvement sur la touche SOS ②. Le voyant incorporé à la touche SOS ② clignote jusqu'à la fin de l'appel d'urgence.
- ▶ Attendez que la liaison téléphonique soit établie avec le Customer Assistance Center de Mercedes-Benz.
- ▶ Une fois l'appel d'urgence terminé, refermez le cache ①.

Si le réseau de téléphonie mobile n'est pas disponible, Mercedes-Benz ne peut pas lancer l'appel d'urgence. Si vous quittez le véhicule immédiatement après avoir appuyé sur la touche

SOS, vous ne pouvez savoir si mbrace a pu lancer l'appel d'urgence. Dans ce cas, essayez toujours d'obtenir de l'aide d'une autre manière.

### Touche d'appel de dépannage



► **Appel** : appuyez sur la touche d'appel de dépannage ①.

Un appel vers le Customer Assistance Center de Mercedes-Benz est lancé.

Le voyant incorporé à la touche d'appel de dépannage ① clignote pendant la durée de l'appel. Le message **Appel en cours** apparaît sur le visuel multifonction. Le son de la source audio est coupé.

Lorsqu'une connexion a pu être établie, le message **Liaison établie** apparaît sur le visuel multifonction.

En fonction du réseau de téléphonie mobile disponible et de la réception GPS, le système transmet certaines données au Customer Assistance Center de Mercedes-Benz, par exemple

- la position actuelle du véhicule
- le numéro d'identification du véhicule

Le visuel de COMAND Online/du système Audio 20 indique qu'un appel est en cours. Pendant l'appel, vous pouvez, par exemple, passer au menu Navigation en appuyant sur la touche NAVI de COMAND Online/du système Audio 20.

Dans ce cas, les messages vocaux ne sont pas disponibles.

Une liaison téléphonique est établie entre le Customer Assistance Center de Mercedes-Benz et les occupants du véhicule.

Le diagnostic à distance permet au Customer Assistance Center de Mercedes-Benz de déterminer la nature de votre problème. Vous trouverez dans la notice d'utilisation numérique des informations sur le diagnostic à distance.

Le Customer Assistance Center de Mercedes-Benz envoie sur place un technicien Mercedes-Benz qualifié ou il organise le transport de votre véhicule jusqu'au point de service Mercedes-Benz le plus proche.

Les prestations de service telles que les travaux de réparation et/ou le remorquage peuvent engendrer des frais.

Vous trouverez de plus amples informations dans le manuel spécifique mbrace.

Le système n'a pas pu lancer l'appel de dépannage lorsque

- le voyant intégré à la touche d'appel de dépannage  clignote en permanence
- aucune liaison téléphonique n'a pu être établie avec le Customer Assistance Center de Mercedes-Benz

Cela peut notamment être le cas lorsque le réseau de téléphonie mobile concerné n'est pas disponible.

Le message **Echec de l'appel** apparaît sur le visuel multifonction.

► **Fin de communication** : appuyez sur la touche  du volant multifonction.

ou

► Appuyez sur la touche correspondante de fin de communication de COMAND Online/du système Audio 20.

## Touche d'appel d'information MB



- **Appel :** appuyez sur la touche d'appel d'information MB ①.

Un appel vers le Customer Assistance Center de Mercedes-Benz est lancé.

Le voyant intégré à la touche d'appel d'information MB ① clignote pendant l'établissement de la liaison. Le message **Appel en cours** apparaît sur le visuel multifonction. Le son de la source audio est coupé.

Lorsqu'une connexion a pu être établie, le message **Liaison établie** apparaît sur le visuel multifonction.

En fonction du réseau de téléphonie mobile disponible et de la réception GPS, le système transmet certaines données au Customer Assistance Center de Mercedes-Benz, par exemple

- la position actuelle du véhicule
- le numéro d'identification du véhicule

Le visuel de COMAND Online/du système Audio 20 indique qu'un appel est en cours. Pendant l'appel, vous pouvez, par exemple, passer au menu Navigation en appuyant sur la touche NAVI de COMAND Online/du système Audio 20.

Dans ce cas, les messages vocaux ne sont pas disponibles.

Une liaison téléphonique est établie entre le Customer Assistance Center de Mercedes-Benz et les occupants du véhicule.

Vous pouvez obtenir des informations sur l'utilisation de votre véhicule, le point de ser-

vice Mercedes-Benz le plus proche ou les autres produits et services proposés par Mercedes-Benz.

Vous trouverez de plus amples informations sur le système mbrace sur le site <http://www.mbusa.com>, sous « Owners Online ».

Le système n'a pas pu lancer l'appel d'information MB lorsque

- le voyant intégré à la touche d'appel d'information MB  clignote en permanence
- aucune liaison téléphonique n'a pu être établie avec le Customer Assistance Center de Mercedes-Benz

Cela peut notamment être le cas lorsque le réseau de téléphonie mobile concerné n'est pas disponible.

Le message **Echec de l'appel** apparaît sur le visuel multifonction.

- **Fin de communication :** appuyez sur la touche  du volant multifonction.

ou

- Appuyez sur la touche correspondante de fin de communication de COMAND Online/du système Audio 20.

## Priorité des appels

Un appel d'urgence peut être lancé même lorsqu'un appel de service (appel de dépannage ou appel d'information MB, par exemple) est en cours. Dans ce cas, l'appel d'urgence a le plus haut niveau de priorité, c'est-à-dire qu'il a priorité sur tous les autres appels en cours.

Le voyant incorporé à la touche correspondante clignote jusqu'à la fin de l'appel.

Seul le Customer Assistance Center de Mercedes-Benz peut mettre fin à un appel d'urgence.

Il est possible de mettre fin à tous les autres appels en appuyant sur

- la touche  du volant multifonction
- la touche correspondante de fin de communication de COMAND Online/du système Audio 20

Le son de la source audio est coupé lorsqu'un appel a été lancé.

Le téléphone portable n'est plus relié à COMAND Online/au système Audio 20.

Si vous souhaitez cependant utiliser votre téléphone portable, faites-le uniquement lorsque le véhicule est à l'arrêt et dans un endroit sûr.

### Système de commande de porte de garage

#### Remarques générales

Le système de commande de porte de garage HomeLink® intégré au rétroviseur intérieur vous permet de commander jusqu'à 3 systèmes de porte différents.

N'utilisez le système de commande de porte de garage intégré que pour commander les portes de garage qui

- disposent d'une fonction d'arrêt d'urgence et d'inversion du mouvement
- respectent les normes de sécurité américaines actuellement en vigueur

Une fois programmé, le système de commande de porte de garage intégré au rétroviseur intérieur reprend la fonction de la télécommande du système de porte de garage. Pour de plus amples informations, consultez la notice d'utilisation du système de porte de garage.

Lors de la programmation d'un système de commande de porte de garage, gardez le véhicule à l'extérieur du garage. Ne laissez pas tourner le moteur pendant la programmation.

Certains systèmes d'entraînement de porte de garage ne sont pas compatibles avec le système de commande de porte de garage

intégré. En cas de difficultés pour programmer le système de commande de porte de garage intégré, contactez un point de service Mercedes-Benz agréé.

Vous pouvez également contacter les services d'assistance téléphonique suivants :

- **Etats-Unis** : Customer Assistance Center de Mercedes-Benz au numéro 1-800-FOR-MERCedes
- **Canada** : Customer Service au numéro 1-800-387-0100
- Service d'assistance HomeLink® au 1-800-355-3515 (appel gratuit)

Pour de plus amples informations sur HomeLink® et/ou sur les produits compatibles, consultez également le site Internet <http://www.homelink.com>.

Remarques relatives à la déclaration de conformité : (▷ page 35).

Etats-Unis : FCC ID : CB2HMIHL4

Canada : IC : 279B-HMIHL4

#### Consignes de sécurité importantes

##### ATTENTION

Lorsque vous commandez la porte de garage ou que vous la programmez à l'aide du système de commande de porte de garage intégré, des personnes se trouvant dans l'espace de manœuvre de la porte de garage risquent d'être coincées ou heurtées par celle-ci. Il y a risque de blessure.

Veillez toujours à ce que personne ne se trouve dans l'espace de manœuvre de la porte de garage lorsque vous utilisez le système de commande de porte de garage intégré.

##### ATTENTION

Les moteurs thermiques dégagent des gaz d'échappement toxiques, tels que du monoxyde de carbone. L'inhalation de ces gaz entraîne des intoxications. Il y a danger de mort. Par conséquent, ne laissez jamais tourner le moteur dans un local fermé sans aération suffisante.

## Programmation

### Programmation des touches

Respectez les « Consignes de sécurité importantes » (▷ page 298).

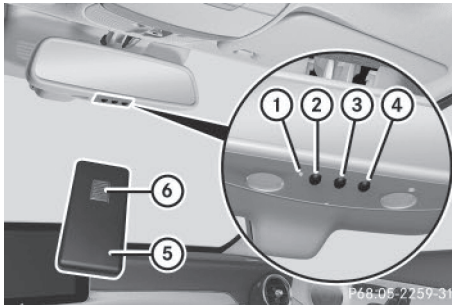

La télécommande ⑤ du système d'entraînement de la porte de garage n'est pas fournie avec le système de commande de porte de garage intégré.

- ▶ Tournez la clé en position **2** dans le contacteur d'allumage (▷ page 152).
- ▶ Choisissez une touche entre ② et ④ à affecter à la commande du système d'entraînement de la porte de garage.
- ▶ **Lancement du mode programmation :** appuyez sur une des touches ② à ④ du système de commande de porte de garage intégré et maintenez-la appuyée. Le système de commande de porte de garage est en mode programmation. Le voyant ① s'allume en orange peu de temps après.

Lors de la première programmation de la touche ②, ③ ou ④, le voyant ① s'allume immédiatement en orange. Si la touche sélectionnée avait déjà été programmée auparavant, le voyant ① ne s'allume en orange qu'au bout de 10 secondes.

- ▶ Relâchez la touche ②, ③ ou ④. Le voyant ① clignote en orange.
- ▶ **Initialisation de la télécommande :** dirigez la télécommande ⑤ sur les touches ② à ④ du rétroviseur intérieur en maintenant une distance de 2 à 8 in (5 à 20 cm) entre la télécommande et le rétroviseur.

- ▶ Appuyez sur la touche ⑥ de la télécommande ⑤ jusqu'à ce que le voyant ① devienne vert. Si le voyant ① s'allume en vert, cela signifie que la programmation est terminée. Si le voyant ① clignote en vert, la programmation a réussi. L'étape suivante consiste à synchroniser le code tournant (▷ page 299).
- ▶ Relâchez la touche ⑥ de la télécommande ⑤ du système d'entraînement de la porte de garage. Lorsque le voyant ① s'allume en rouge : recommencez le processus de programmation pour la touche correspondante du rétroviseur intérieur. Modifiez alors la distance entre la télécommande ⑤ et le rétroviseur intérieur. La distance à respecter entre la télécommande ⑤ et le système de commande de porte de garage intégré dépend du type de système d'entraînement de la porte de garage. Il peut être nécessaire d'effectuer plusieurs tentatives. Ce faisant, gardez la même position pendant au moins 25 secondes avant d'en essayer une nouvelle.

### Synchronisation du code tournant

Respectez les « Consignes de sécurité importantes » (▷ page 298).

Si le système de commande de porte de garage travaille avec un code tournant, vous devez également le synchroniser avec le système de commande de porte de garage intégré au rétroviseur intérieur. Pour ce faire, vous avez besoin de la touche de programmation située sur l'unité de commande du système d'entraînement de la porte. Selon le fabricant, la touche de programmation peut se trouver à différents endroits. Elle est généralement située, dans le garage, au plafond, sur l'unité du système d'entraînement de la porte.

Avant d'effectuer les étapes suivantes, consultez la notice d'utilisation du système d'entraînement de la porte de garage, par

exemple à la section « Initialisation de télécommandes supplémentaires ».

Votre véhicule doit se trouver à portée du système d'entraînement de la porte de garage ou du portail. Veillez à ce que ni votre véhicule ni aucune personne ni aucun objet ne se trouve dans l'espace de manœuvre de la porte ou du portail.

- ▶ Tournez la clé en position **2** dans le contacteur d'allumage (▷ page 152).
- ▶ Descendez du véhicule.
- ▶ Appuyez sur la touche de programmation de l'unité du système d'entraînement de la porte.  
Vous avez alors normalement 30 secondes pour lancer l'étape suivante.
- ▶ Prenez place à bord du véhicule.
- ▶ Appuyez plusieurs fois de suite sur la touche **2**, **3** ou **4** du système de commande de porte de garage intégré que vous venez de programmer jusqu'à ce que la porte se ferme.  
La synchronisation du code tournant est terminée.

#### Remarques relatives à la programmation de la télécommande

Selon la législation canadienne relative aux fréquences radioélectriques, une « interruption » (momentanée ou définitive) des signaux doit impérativement avoir lieu après quelques secondes d'émission. Par conséquent, il peut arriver que la durée d'émission soit trop courte pour le système de commande de porte de garage intégré. Le signal émis n'est pas détecté pendant la programmation. Par analogie avec la législation canadienne, certains systèmes américains de commande de porte de garage opèrent aussi une « interruption » dans l'émission des signaux.

Procédez comme suit

- si vous habitez au Canada
- si, indépendamment de votre lieu de résidence, vous rencontrez des difficultés pour programmer le système de commande de

porte de garage conformément aux étapes de programmation décrites plus haut

- ▶ Appuyez sur une des touches **2** à **4** du système de commande de porte de garage intégré et maintenez-la appuyée.  
Le voyant **1** s'allume en orange peu de temps après.
- ▶ Relâchez la touche.  
Le voyant **1** clignote en orange.
- ▶ Appuyez sur la touche **6** de la télécommande **5**, maintenez-la appuyée pendant 2 secondes, puis relâchez-la pendant 2 secondes.
- ▶ Appuyez de nouveau sur la touche **6** et maintenez-la appuyée pendant 2 secondes.
- ▶ Répétez cette opération sur la touche **6** de la télécommande **5** jusqu'à ce que le voyant **1** devienne vert.  
Si le voyant **1** s'allume en vert, cela signifie que la programmation est terminée.  
Si le voyant **1** clignote en vert, la programmation a réussi. L'étape suivante consiste à synchroniser le code tournant.
- ▶ Relâchez la touche **6** de la télécommande **5** du système d'entraînement de la porte de garage.  
Lorsque le voyant **1** s'allume en rouge : recommencez le processus de programmation pour la touche correspondante du rétroviseur intérieur. Modifiez alors la distance entre la télécommande **5** et le rétroviseur intérieur.  
La distance à respecter entre la télécommande **5** et le système de commande de porte de garage intégré dépend du type de système d'entraînement de la porte de garage. Il peut être nécessaire d'effectuer plusieurs tentatives. Ce faisant, gardez la même position pendant au moins 25 secondes avant d'en essayer une nouvelle.

### Problèmes lors de la programmation

Si vous rencontrez des difficultés lors de la programmation du système de commande de porte de garage intégré au rétroviseur intérieur, tenez compte des remarques suivantes :

- Contrôlez la fréquence d'émission de la télécommande ⑤ du système d'entraînement de la porte de garage et vérifiez qu'elle est supportée. La fréquence d'émission est généralement indiquée au dos de la télécommande du système d'entraînement de la porte de garage.  
Le système de commande de porte de garage intégré est compatible avec les appareils qui fonctionnent sur une plage de fréquences comprise entre 280 et 433 MHz.
- Remplacez les piles de la télécommande ⑤ du système d'entraînement de la porte de garage. Cela augmente la probabilité que la télécommande ⑤ envoie un signal plus puissant et plus précis au système de commande de porte de garage intégré.
- Lors de la programmation, modifiez de temps en temps la distance et l'angle de la télécommande ⑤ par rapport à la touche que vous programmez. Testez différents angles à une distance de 2 à 12 in (5 à 30 cm) ou le même angle à des distances différentes.
- Si vous disposez d'une autre télécommande pour le même système d'entraînement de porte de garage, effectuez de nouveau les étapes de programmation avec cette télécommande. Avant d'effectuer ces opérations, assurez-vous que des piles neuves se trouvent dans la télécommande ⑤ du système d'entraînement de la porte de garage.
- Tenez compte du fait que certaines télécommandes n'émettent que pendant une durée limitée (le voyant de la télécommande s'éteint). Appuyez de nouveau sur la touche ⑥ de la télécommande ⑤ avant

que le laps de temps réservé à l'émission ne soit écoulé.

- Ajustez le câble d'antenne de l'unité de commande de porte de garage. Cela peut contribuer à améliorer la transmission et/ou la réception des signaux.

### Ouverture et fermeture d'une porte de garage

Une fois programmé, le système de commande de porte de garage intégré reprend la fonction de la télécommande du système de porte de garage. Pour de plus amples informations, consultez la notice d'utilisation du système de porte de garage.

- ▶ Tournez la clé en position **2** dans le contacteur d'allumage (▷ page 152).
- ▶ Appuyez sur l'une des touches ②, ③ ou ④ qui a été programmée pour commander la porte de garage.  
Système de porte de garage à code fixe : le voyant ① est allumé en vert.  
Système de porte de garage à code tournant : le voyant ① clignote en vert.  
L'émetteur fonctionne tant que vous appuyez sur la touche. Le processus d'émission est interrompu au bout de 10 secondes au maximum et le voyant ① s'allume en orange.
- ▶ Appuyez de nouveau sur la touche ②, ③ ou ④ si nécessaire.

### Effacement de la mémoire

Effacez la mémoire du système de commande de porte de garage intégré avant de revendre le véhicule.

- ▶ Tournez la clé en position **2** dans le contacteur d'allumage (▷ page 152).
- ▶ Appuyez sur les touches **②** et **④** et maintenez-les appuyées.  
Le voyant s'allume d'abord en orange, puis en vert.
- ▶ Relâchez les touches **②** et **④**.  
La mémoire du système de commande de porte de garage intégré au rétroviseur intérieur est effacée.
- ▶ **Dépose**: détachez le tapis de sol des ergots **②**.
- ▶ Enlevez le tapis de sol.

### Tapis de sol

#### ⚠ ATTENTION

Les objets éventuellement posés sur le plancher côté conducteur risquent d'entraver la course des pédales ou de bloquer une pédale si celle-ci est enfoncée. Cela compromet la sécurité de fonctionnement et la sécurité routière du véhicule. Il y a risque d'accident.

Rangez tous les objets en lieu sûr dans le véhicule afin d'éviter qu'ils ne se retrouvent sur le plancher côté conducteur. Fixez toujours les tapis de sol conformément aux prescriptions afin de ne pas entraver la course des pédales. N'utilisez pas de tapis de sol non fixés et ne superposez pas plusieurs tapis.

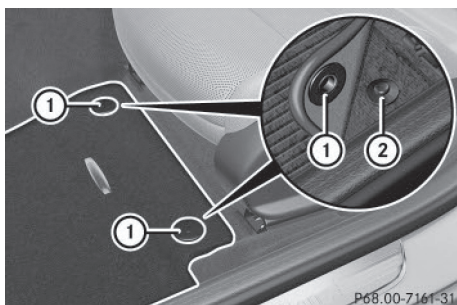

- ▶ Reculez le siège correspondant.
- ▶ **Pose**: posez le tapis de sol sur le plancher.
- ▶ Enfoncez les boutons-pression **①** sur les ergots **②**.



Informations utiles .....	304
Compartment moteur .....	304
ASSYST PLUS .....	309
Entretien .....	309

### Informations utiles

- i** Cette notice d'utilisation décrit tous les modèles ainsi que l'ensemble des équipements de série et optionnels qui étaient disponibles pour votre véhicule au moment de la clôture de la rédaction de cette notice d'utilisation. Des divergences sont possibles selon les pays. Notez que votre véhicule n'est pas obligatoirement équipé de toutes les fonctions décrites. Cela vaut également pour les fonctions et systèmes importants pour la sécurité.
- i** Lisez les informations sur les ateliers qualifiés (▷ page 36).

### Compartiment moteur

#### Capot

#### Consignes de sécurité importantes

##### ATTENTION

Si le capot est déverrouillé, il pourrait s'ouvrir pendant la marche et empêcher toute visibilité. Il y a risque d'accident.

Ne déverrouillez jamais le capot lorsque vous roulez. Avant chaque trajet, assurez-vous que le capot est verrouillé.

##### ATTENTION

Lors de l'ouverture ou de la fermeture du capot, il peut arriver que le capot bascule brusquement jusqu'en butée. Il y a risque de blessure dans la zone de basculement du capot.

Ouvrez et fermez le capot uniquement lorsqu'il n'y a personne dans la zone de basculement.

##### ATTENTION

Si vous ouvrez le capot en cas de surchauffe du moteur ou d'incendie dans le compartiment moteur, vous risquez d'entrer en contact avec des gaz chauds ou autres ingréd-

dients ou lubrifiants qui s'échappent. Il y a risque de blessure.

En cas de surchauffe, laissez le moteur refroidir avant d'ouvrir le capot. En cas d'incendie dans le compartiment moteur, laissez le capot fermé et prévenez les pompiers.

##### ATTENTION

Le compartiment moteur abrite des composants en mouvement. Même lorsque le contact est coupé, certains composants peuvent encore être en mouvement ou redémarrer brusquement, par exemple le ventilateur du radiateur. Il y a risque de blessure.

Si vous devez effectuer des travaux dans le compartiment moteur,

- coupez le contact
- n'introduisez jamais les mains dans la zone de danger des composants en mouvement, par exemple la zone du ventilateur
- enlevez vos bijoux et votre montre-bracelet
- tenez notamment vos vêtements et vos cheveux loin des pièces mobiles

##### ATTENTION

Le système d'allumage et le système d'injection fonctionnent sous haute tension. Vous risquez de recevoir une décharge électrique si vous touchez des composants sous tension. Il y a risque de blessure.

Ne touchez jamais aux composants du système d'allumage ou du système d'injection lorsque le contact est mis.

#### Ouverture du capot

##### ATTENTION

Certains composants à l'intérieur du compartiment moteur peuvent être très chauds, par exemple le moteur, le radiateur et les pièces du système d'échappement. Il y a risque de blessure en cas de travaux dans le compartiment moteur !

Dans la mesure du possible, laissez le moteur refroidir et ne touchez qu'aux composants mentionnés ci-après.

### ⚠ ATTENTION

Si les essuie-glaces se mettent en marche alors que le capot est ouvert, vous risquez d'être coincé par la tringlerie des essuie-glaces. Il y a risque de blessure.

Arrêtez toujours les essuie-glaces et coupez le contact avant d'ouvrir le capot.

- ❗ Assurez-vous que les bras d'essuie-glace ne sont pas basculés vers l'avant. Sinon, vous pouvez endommager les essuie-glaces ou le capot.

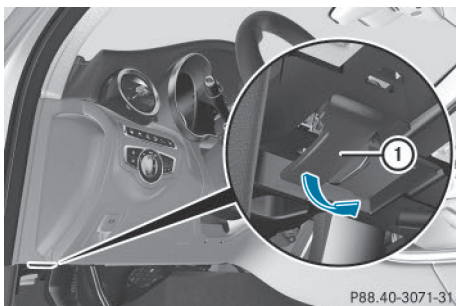

Exemple

- ▶ Assurez-vous que les essuie-glaces sont arrêtés.
- ▶ Tirez la poignée de déverrouillage ① du capot. Le capot est déverrouillé.

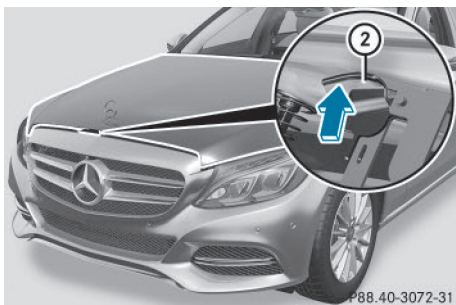

- ▶ Passez les doigts dans la fente, poussez la poignée ② du verrou de sécurité vers le haut et soulevez le capot.

Si vous avez soulevé le capot de 15 in (40 cm) environ, celui-ci est automatiquement ouvert et maintenu en position ouverte par les amortisseurs à gaz.

### Fermeture du capot

- ▶ Abaissez le capot, puis laissez-le retomber avec un peu d'élan d'une hauteur de 8 in (20 cm) environ.
- ▶ Contrôlez que le capot est verrouillé correctement. Si vous pouvez soulever un peu le capot, cela signifie qu'il n'est pas verrouillé correctement. Rouvrez-le, puis refermez-le avec plus d'élan.

### Radiateur

Ne couvrez pas le radiateur. En outre, n'utilisez pas de protections thermiques, de filets de protection contre les insectes ou d'objet similaire. Sinon, les valeurs du système de diagnostic embarqué sont faussées. Certaines de ces valeurs sont prescrites par la loi et doivent toujours être correctes.

### Huile moteur

#### Remarques générales

La consommation d'huile varie en fonction de votre style de conduite, sans dépasser toutefois 0,9 US qt (0,8 litre) aux 600 miles (1 000 km). La consommation d'huile peut cependant être supérieure si le véhicule est neuf ou si vous faites tourner fréquemment le moteur à des régimes élevés.

Selon la motorisation, la jauge à huile peut se trouver à différents emplacements.

Avant de contrôler le niveau d'huile,

- arrêtez le véhicule sur une surface horizontale
- arrêtez le moteur pendant 5 minutes environ s'il a atteint sa température de service
- Tous les véhicules (à l'exception des Mercedes-AMG C 63/C 63S) : attendez 30 minutes environ avant de reprendre la mesure si le moteur n'a pas atteint sa température de service (si vous avez fait démarrer le moteur seulement pendant un court instant, par exemple)

Contrôlez le niveau d'huile de la Mercedes-AMG C 63/C63 S uniquement lorsque le moteur est à température de service.

### Contrôle du niveau d'huile avec une jauge à huile

Tous les véhicules (à l'exception des Mercedes-AMG C 63/C 63S) :

#### ATTENTION

Certains composants à l'intérieur du compartiment moteur peuvent être très chauds, par exemple le moteur, le radiateur et les pièces du système d'échappement. Il y a risque de blessure en cas de travaux dans le compartiment moteur !

Dans la mesure du possible, laissez le moteur refroidir et ne touchez qu'aux composants mentionnés ci-après.

Uniquement les Mercedes-AMG C 63/C 63S :

#### ATTENTION

Certaines pièces du compartiment moteur peuvent être brûlantes, par exemple le moteur, le radiateur et des pièces du système d'échappement. Il y a risque de blessure lorsque vous effectuez des travaux dans le compartiment moteur.

Ne touchez qu'aux composants décrits ci-après.

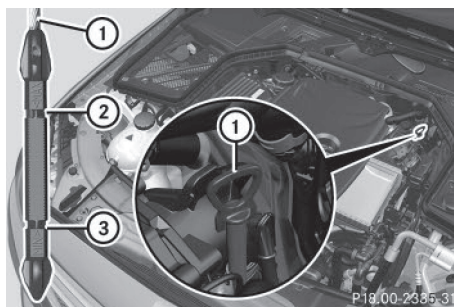

Exemple

- ▶ Retirez la jauge à huile ①.
- ▶ Essuyez la jauge à huile ①.
- ▶ Réintroduisez lentement la jauge à huile ① jusqu'en butée dans le tube de guidage, puis retirez-la de nouveau au bout de 3 secondes environ.  
Le niveau d'huile est correct s'il se situe entre le repère minimum ③ et le repère maximum ②.
- ▶ Si le niveau d'huile est descendu jusqu'au repère minimum ③ ou en dessous, ajoutez 1,0 litre d'huile moteur.
- ▶ Si le niveau d'huile est descendu jusqu'au repère minimum ③ ou en dessous, ajoutez 1,1 US qt (1,0 litre) d'huile moteur.

### Appoint d'huile moteur

#### ATTENTION

Certains composants à l'intérieur du compartiment moteur peuvent être très chauds, par exemple le moteur, le radiateur et les pièces du système d'échappement. Il y a risque de blessure en cas de travaux dans le compartiment moteur !

Dans la mesure du possible, laissez le moteur refroidir et ne touchez qu'aux composants mentionnés ci-après.

#### ATTENTION

Si l'huile moteur entre en contact avec des composants brûlants du compartiment moteur, elle risque de s'enflammer. Il y a risque d'incendie et de blessure.

Veillez à ne pas verser de l'huile moteur à côté de l'orifice de remplissage. Laissez le moteur refroidir et nettoyez soigneusement les composants souillés par l'huile moteur avant de démarrer le moteur.

#### Protection de l'environnement

Veillez à ne pas répandre d'huile en faisant l'appoint. Vous polluez l'environnement si vous laissez l'huile s'infiltrer dans le sol ou se mélanger aux eaux de ruissellement.

**!** Utilisez uniquement des huiles moteur et des filtres à huile agréés pour les véhicules équipés d'un système de maintenance. Pour obtenir la liste des huiles moteur et des filtres à huile testés et agréés selon les prescriptions Mercedes-Benz relatives aux ingrédients et lubrifiants, adressez-vous à un concessionnaire Mercedes-Benz agréé. Les opérations suivantes provoquent des dommages au niveau du moteur ou du système d'échappement :

- Utilisation d'huiles moteur et de filtres à huile qui ne sont pas expressément agréés pour les véhicules équipés d'un système de maintenance.
- Vidange d'huile moteur et remplacement du filtre à huile à des intervalles de remplacement plus longs que ceux prescrits par le système de maintenance.
- Utilisation d'additifs pour huile moteur.

**!** Ne versez pas trop d'huile moteur. Si vous avez versé une quantité d'huile moteur trop importante, le moteur ou le catalyseur risquent d'être endommagés. Faites aspirer tout excès d'huile moteur.

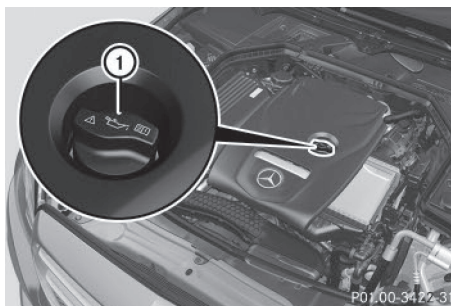

Exemple

- ▶ Tournez le bouchon ① dans le sens inverse des aiguilles d'une montre et enlevez-le.
- ▶ Faites l'appoint d'huile moteur. Si le niveau d'huile se situe à hauteur du repère minimum de la jauge ou en dessous, ajoutez 1,1 US qt (1,0 litre) d'huile moteur.
- ▶ Mettez le bouchon ① en place sur l'orifice de remplissage et tournez-le dans le sens des aiguilles d'une montre. Assurez-vous que le bouchon est bien en place.
- ▶ Contrôlez de nouveau le niveau d'huile à l'aide de la jauge à huile (▷ page 306).

Pour de plus amples informations sur l'huile moteur, voir (▷ page 393).

#### Autres ingrédients et lubrifiants

#### Contrôle du niveau du liquide de refroidissement

##### ATTENTION

Certains composants à l'intérieur du compartiment moteur peuvent être très chauds, par exemple le moteur, le radiateur et les pièces du système d'échappement. Il y a risque de blessure en cas de travaux dans le compartiment moteur !

Dans la mesure du possible, laissez le moteur refroidir et ne touchez qu'aux composants mentionnés ci-après.

**⚠ ATTENTION**

Le système de refroidissement du moteur est sous pression, notamment lorsque le moteur est chaud. Lorsque vous ouvrez le bouchon, vous pouvez être brûlé par des projections de liquide chaud. Il y a risque de blessure !

Laissez refroidir le moteur avant d'ouvrir le bouchon. Portez des gants et des lunettes de protection lors de l'ouverture. Ouvrez lentement le bouchon d'un demi-tour pour laisser la pression retomber.

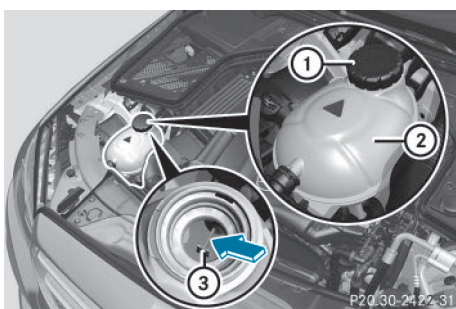

- ▶ Arrêtez le véhicule sur une surface horizontale.

Contrôlez le niveau du liquide de refroidissement uniquement lorsque le véhicule est à l'horizontale et après que le moteur a refroidi.

- ▶ Tournez la clé en position **2** dans le contacteur d'allumage (▷ page 152).

ou

- ▶ Véhicules équipés de la fonction KEYLESS-GO : appuyez 2 fois sur la touche de démarrage et d'arrêt (▷ page 152).
- ▶ Contrôlez l'indicateur de température du liquide de refroidissement sur le combiné d'instruments.

La température du liquide de refroidissement doit être inférieure à 158 °F (70 °C).

- ▶ Tournez la clé en position **0** dans le contacteur d'allumage (▷ page 152).

ou

- ▶ Dans le cas des véhicules équipés de la fonction KEYLESS-GO, retirez la touche de

démarrage et d'arrêt du contacteur d'allumage (▷ page 152).

- ▶ Tournez lentement le bouchon **1** d'un demi-tour dans le sens inverse des aiguilles d'une montre et attendez que la pression soit retombée.
- ▶ Continuez de tourner le bouchon **1** dans le sens inverse des aiguilles d'une montre et enlevez-le.

Le niveau du liquide de refroidissement dans le vase d'expansion **2** est correct s'il atteint le repère **3** à froid.

Le niveau du liquide de refroidissement dans le vase d'expansion **2** est correct s'il se situe environ 0,6 in (1,5 cm) au-dessus du repère **3** à chaud.

- ▶ Si nécessaire, faites l'appoint avec un liquide de refroidissement testé et agréé par Mercedes-Benz.
- ▶ Remettez le bouchon **1** en place et tournez-le dans le sens des aiguilles d'une montre jusqu'en butée.

Pour de plus amples informations sur le liquide de refroidissement, voir (▷ page 394).

**Appoint de liquide de lave-glace****⚠ ATTENTION**

Certains composants à l'intérieur du compartiment moteur peuvent être très chauds, par exemple le moteur, le radiateur et les pièces du système d'échappement. Il y a risque de blessure en cas de travaux dans le compartiment moteur !

Dans la mesure du possible, laissez le moteur refroidir et ne touchez qu'aux composants mentionnés ci-après.

**⚠ ATTENTION**

Si du concentré pour liquide de lave-glace entre en contact avec des composants brûlants du moteur ou du système d'échappement, il risque de s'enflammer. Il y a risque d'incendie et de blessure.

Veillez à ne pas verser du concentré pour liquide de lave-glace à côté de l'orifice de remplissage.

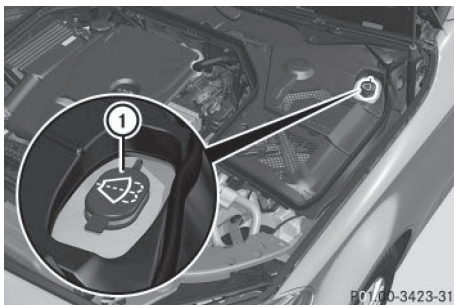

- ▶ **Ouverture :** soulevez le bouchon ① par la languette et ouvrez-le.
- ▶ Ajoutez le liquide de lave-glace préparé.
- ▶ **Fermeture :** remettez le bouchon ① en place sur l'orifice de remplissage, puis appuyez dessus jusqu'à ce qu'il soit complètement emboîté.

Si le niveau du liquide de lave-glace dans le réservoir descend en dessous du niveau de remplissage minimal recommandé de 1 litre, un message vous invitant à faire l'appoint de liquide de lave-glace apparaît sur le visuel multifonction.

Pour de plus amples informations sur le liquide de lave-glace/produit antigel, voir (▷ page 395).

### ASSYST PLUS

Vous trouverez des informations sur l'indicateur d'intervalles de maintenance ASSYST PLUS dans la notice d'utilisation numérique.

## Entretien

### Remarques générales

#### ☑ Protection de l'environnement

Éliminez les emballages vides et les chiffons de nettoyage dans le respect des règles de protection de l'environnement.

❗ Pour nettoyer votre véhicule, n'utilisez pas

- de chiffons secs, rêches ou rugueux
- de produits abrasifs
- de solvants
- de produits de nettoyage contenant des solvants

Ne frottez pas.

Ne touchez pas les surfaces et les films de protection avec des objets durs tels qu'une bague ou un grattoir à neige. Sinon, vous pourriez rayer ou endommager les surfaces et les films de protection.

❗ N'immobilisez pas le véhicule pour une période prolongée directement après un nettoyage, en particulier si les jantes ont été traitées avec un produit de nettoyage pour jantes. En effet, ce type de produits peut accélérer la corrosion des disques et garnitures de frein. Par conséquent, effectuez un trajet de quelques minutes après un nettoyage. Lors du freinage, les disques et les garnitures de freins chauffent et sèchent. Vous pouvez alors immobiliser le véhicule pour une période prolongée.

L'entretien régulier de votre véhicule est nécessaire pour préserver à long terme sa qualité.

Pour l'entretien, utilisez les produits d'entretien et de nettoyage recommandés et agréés par Mercedes-Benz.

## Entretien de l'extérieur du véhicule

### Station de lavage

#### ATTENTION

Après le passage dans une station de lavage, l'efficacité des freins est réduite. Il y a risque d'accident.

Après un passage dans une station de lavage, freinez avec prudence en tenant compte des conditions de circulation jusqu'à ce que l'efficacité des freins soit rétablie.

**!** Lorsque le **DISTRONIC PLUS** ou la fonction **HOLD** sont activés, le véhicule freine automatiquement dans certaines situations.

Pour éviter d'endommager le véhicule, désactivez le **DISTRONIC PLUS** et la fonction **HOLD** dans les situations suivantes ou similaires :

- en cas de remorquage
- lors du passage dans une station de lavage automatique

**!** Ne passez pas votre véhicule dans une station de lavage **Touchless Automatic Car Wash** qui utilise des produits de nettoyage spéciaux. Ces produits de nettoyage peuvent endommager la peinture ou les pièces en plastique.

**!** Veillez

- les vitres latérales et le toit ouvrant sont complètement fermés
- la soufflante de la ventilation/du chauffage est arrêtée (touche **OFF** enfoncée)
- le commutateur des essuie-glaces se trouve sur **O**
- la caméra à 360° ou la caméra de recul est désactivée

Sinon, le véhicule risque d'être endommagé.

**!** Si la clé se trouve dans la zone de détection arrière de la fonction **KEYLESS-GO**, le coffre peut s'ouvrir de manière intempestive, notamment dans les situations suivantes :

- lors du passage dans une station de lavage
- lors de l'utilisation d'un nettoyeur haute pression

Assurez-vous que la clé se trouve à au moins 10 ft (3 m) du véhicule.

**!** Si vous passez le véhicule dans une station de lavage avec dispositif d'entraînement, assurez-vous que le levier sélecteur de la boîte de vitesses automatique est au point mort **N**. Sinon, le véhicule pourrait être endommagé.

- Avec la clé :

Ne retirez pas la clé du contacteur d'allumage. N'ouvrez pas la porte du conducteur lorsque le moteur est arrêté ou alors que vous roulez à très faible vitesse.

Sinon, la boîte de vitesses automatique passe automatiquement de **D** ou **R** à **P** et les roues se bloquent.

- Avec la touche de démarrage et d'arrêt : N'ouvrez pas la porte du conducteur lorsque le moteur est arrêté ou alors que vous roulez à très faible vitesse. Sinon, la boîte de vitesses automatique passe automatiquement de **D** ou **R** à **P** et les roues se bloquent.

Pour que la boîte de vitesses automatique reste au point mort **N**, effectuez impérativement les opérations suivantes :

Avec la clé :

- ▶ Assurez-vous que le contact est mis.
- ▶ Assurez-vous que le véhicule est à l'arrêt.
- ▶ Appuyez sur la pédale de frein et maintenez-la enfoncée.
- ▶ Mettez la boîte de vitesses au point mort **N**.
- ▶ Relâchez la pédale de frein.



- ▶ Si nécessaire, desserrez le frein de stationnement électrique.
- ▶ Coupez le contact et laissez la clé dans le contacteur d'allumage.

Avec la touche de démarrage et d'arrêt :

- ▶ Assurez-vous que le contact est mis.
- ▶ Assurez-vous que le véhicule est à l'arrêt.
- ▶ Appuyez sur la pédale de frein et maintenez-la enfoncée.
- ▶ Passez dans la position de stationnement **P**.
- ▶ Relâchez la pédale de frein.
- ▶ Retirez la touche de démarrage et d'arrêt du contacteur d'allumage (▷ page 152).
- ▶ Introduisez la clé dans le contacteur d'allumage.
- ▶ Mettez le contact.
- ▶ Appuyez sur la pédale de frein et maintenez-la enfoncée.
- ▶ Mettez la boîte de vitesses au point mort **N**.
- ▶ Relâchez la pédale de frein.
- ▶ Si nécessaire, desserrez le frein de stationnement électrique.
- ▶ Coupez le contact et laissez la clé dans le contacteur d'allumage.

Le véhicule peut passer dès le début dans une station de lavage automatique.

En cas de fort encrassement, prélevez le véhicule avant de le faire passer dans la station de lavage.

Après le passage dans la station de lavage, enlevez la cire déposée sur le pare-brise et les raclettes des balais d'essuie-glace. Ceci permet d'éviter la formation de stries et de réduire le bruit qui pourrait se produire lors du passage des balais sur les dépôts.

### Informations figurant dans la notice d'utilisation numérique

Vous trouverez dans la notice d'utilisation numérique des informations sur les thèmes suivants :

- Lavage manuel
- Nettoyeur haute pression
- Nettoyage de la peinture
- Entretien et traitement de la peinture mate
- Nettoyage des jantes
- Nettoyage des vitres
- Nettoyage des balais d'essuie-glace
- Nettoyage de l'éclairage extérieur
- Nettoyage des clignotants intégrés aux rétroviseurs
- Nettoyage d'AIRPANEL
- Nettoyage des capteurs
- Nettoyage de la caméra de recul
- Nettoyage de la caméra à 360°
- Nettoyage des sorties d'échappement

### Entretien de l'intérieur du véhicule

Vous trouverez dans la notice d'utilisation numérique des informations sur les thèmes suivants :

- Nettoyage du visuel
- Nettoyage des garnitures en plastique
- Nettoyage du volant et du levier sélecteur
- Nettoyage des boiseries et des baguettes enjoliveuses
- Nettoyage des housses
- Nettoyage des ceintures de sécurité
- Nettoyage de la garniture de toit et de la moquette



Informations utiles .....	314
Où trouver...? .....	314
Crevaision .....	316
Batterie du véhicule .....	321
Aide au démarrage du moteur .....	327
Remorquage et démarrage du moteur par remorquage du véhi- cule .....	330
Protection de l'équipement électri- que .....	333

## Informations utiles

**i** Cette notice d'utilisation décrit tous les modèles ainsi que l'ensemble des équipements de série et optionnels qui étaient disponibles pour votre véhicule au moment de la clôture de la rédaction de cette notice d'utilisation. Des divergences sont possibles selon les pays. Notez que votre véhicule n'est pas obligatoirement équipé de toutes les fonctions décrites. Cela vaut également pour les fonctions et systèmes importants pour la sécurité.

**i** Lisez les informations sur les ateliers qualifiés (▷ page 36).

## Où trouver... ?

## Gilet de sécurité

## Retrait/remise en place des gilets de sécurité

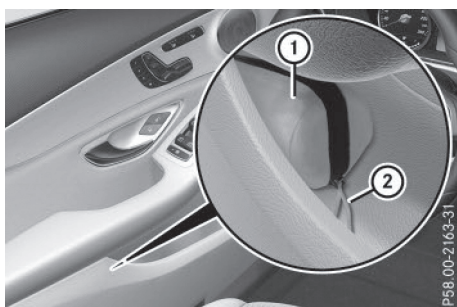

Les gilets de sécurité se trouvent dans les compartiments pour gilets de sécurité, dans les vide-poches des portes avant. Des compartiments pour gilets de sécurité se trouvent également dans les vide-poches des portes arrière, dans lesquels des gilets de sécurité peuvent être rangés.

► **Retrait:** retirez la housse du gilet de sécurité ① avec le gilet de sécurité en le tirant par la lanière ②.

► Ouvrez la housse du gilet de sécurité ① et retirez le gilet de sécurité.

► **Remise en place:** repliez et roulez le gilet de sécurité, puis rangez-le dans la housse du gilet de sécurité ①.

► Introduisez la housse du gilet de sécurité ① dans le compartiment pour gilet de sécurité, au niveau du bord inférieur de l'accoudoir. Ce faisant, veillez à ce que la lanière ② dépasse et soit facile à atteindre.

**i** Dans le cas d'un gilet de sécurité neuf, enlevez le film d'emballage avant de l'introduire dans le compartiment pour gilet de sécurité. Sinon, celui-ci pourrait provoquer un glissement inopiné hors du compartiment ou en entraver le retrait.

Respectez les dispositions légales en vigueur dans les différents pays.

## Remarques concernant les gilets de sécurité

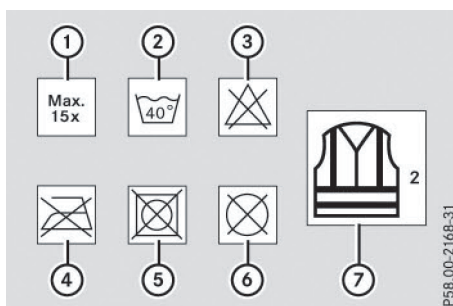

- ① Nombre maximal de lavages
- ② Température maximale de lavage
- ③ Ne pas blanchir
- ④ Ne pas repasser
- ⑤ Ne pas mettre au sèche-linge
- ⑥ Ne pas nettoyer à sec
- ⑦ Il s'agit d'un gilet classe 2

- Pour être conformes aux exigences prescrites par la norme légale en vigueur, les gilets de sécurité doivent
  - avoir la bonne taille
  - pouvoir se fermer correctement
- Avant d'utiliser le gilet de sécurité, assurez-vous qu'il est propre et en bon état. Sinon,

il risque de perdre ses propriétés particulières.

- Les gilets de sécurité doivent être conservés dans leur emballage d'origine dans un endroit sec, à l'abri des sources de chaleur et de lumière.
- Le nombre maximal de cycles de nettoyage indiqué n'est pas le seul facteur devant être pris en considération pour déterminer la durée de vie du gilet de sécurité. La durée de vie dépend aussi de l'utilisation, de l'entretien, du stockage, etc.
- Les gilets de sécurité doivent être éliminés et remplacés par des neufs
  - au bout de 15 cycles de nettoyage et/ou
  - si les flancs réfléchissants présentent des signes d'abrasion et/ou
  - si l'encrassement du matériel de base et/ou des flancs réfléchissants ne peut être supprimé et/ou
  - si les propriétés de fluorescence d'un gilet de sécurité ont faibli, à cause du rayonnement solaire par exemple
- Éliminez le gilet de sécurité dans le respect des règles de protection de l'environnement. Adressez-vous pour cela à votre service de collecte des déchets.

### Outillage de bord

#### Remarques générales

L'anneau de remorquage se trouve dans le compartiment de rangement situé sous le plancher du coffre.

Dans le cas des véhicules équipés de pneus MOExtended (pneus convenant pour le roulage à plat) et des véhicules hybrides rechargeables, l'anneau de remorquage se trouve dans un logement situé en dessous de la plage arrière.

À l'exception de quelques véhicules destinés à certains pays, les véhicules ne sont pas équipés d'un outillage de changement de roue.

Certains outils pour le changement de roue sont spécifiques au véhicule. Renseignez-vous auprès d'un atelier qualifié pour savoir quels sont les outils nécessaires et agréés pour effectuer un changement de roue sur votre véhicule.

L'outillage nécessaire au changement de roue peut par exemple comprendre les éléments suivants :

- Cric
- Cale
- Clé démonte-roue
- Clé polygonale à cliquet
- Goujon de centrage

#### Véhicules équipés du kit anticrevaion TIREFIT

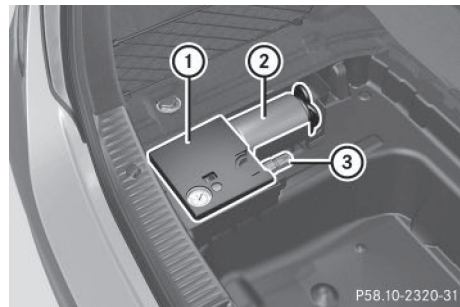

Exemple

- ① Compresseur de gonflage
- ② Flacon de produit d'étanchement
- ③ Anneau de remorquage

- ▶ Ouvrez le coffre.
- ▶ Relevez le plancher du coffre (▷ page 290).
- ▶ Utilisez le kit anticrevaion TIREFIT (▷ page 318).

### Véhicules équipés de pneus MOExtended (pneus convenant pour le roulage à plat)

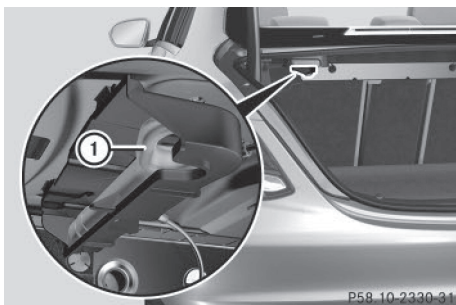

① Anneau de remorquage

- ▶ **Retrait de l'anneau de remorquage :** ouvrez le coffre.
- ▶ Tirez l'anneau de remorquage ① vers la gauche, puis retirez-le.
- ▶ **Remise en place de l'anneau de remorquage :** poussez l'anneau de remorquage ① avec son filetage dans l'extrémité arrière du logement.
- ▶ Enfoncez l'anneau de remorquage ① dans le logement en poussant l'anneau proprement dit vers la droite jusqu'à ce qu'il soit verrouillé.

Assistance dépannage

## Crevaision

### Préparation du véhicule

Votre véhicule peut être équipé

- de pneus MOExtended (pneus convenant pour le roulage à plat) (▷ page 316)  
Aucune préparation n'est nécessaire dans le cas des véhicules équipés de pneus MOExtended.
- d'un kit anticrevaision TIREFIT (▷ page 315)

Départ usine, les véhicules équipés de pneus MOExtended ne disposent pas du kit anticrevaision TIREFIT. Si vous montez sur votre véhicule des pneus qui ne conviennent pas pour le roulage à plat (des pneus hiver, par exemple),

équipez-le en plus d'un kit anticrevaision TIREFIT. Vous pouvez vous procurer un kit anticrevaision TIREFIT dans un atelier qualifié.

Pour de plus amples informations sur le changement et le montage des roues, voir (▷ page 364).

- ▶ Arrêtez le véhicule sur un sol stable, plat et non glissant, le plus à l'écart possible de la circulation.
  - ▶ Allumez les feux de détresse.
  - ▶ Immobilisez le véhicule pour qu'il ne puisse pas se mettre à rouler (▷ page 177).
  - ▶ Dans la mesure du possible, placez les roues avant en ligne droite.
  - ▶ Arrêtez le moteur.
  - ▶ Retirez la clé du contacteur d'allumage.
- ou, dans le cas de véhicules équipés de la fonction de démarrage KEYLESS-GO ou de la fonction KEYLESS-GO
- ▶ Ouvrez la porte du conducteur.  
L'électronique de bord passe alors en position **0**. Cela correspond à « clé retirée ».
  - ▶ Retirez la touche de démarrage et d'arrêt du contacteur d'allumage (▷ page 152).
  - ▶ Assurez-vous que le moteur ne peut pas être démarré avec votre smartphone (▷ page 155).
  - ▶ Veillez à ce que les passagers descendent du côté opposé à la chaussée. En cas de crevaision, veillez à ce que les passagers se tiennent à l'écart de la circulation, par exemple derrière la glissière de sécurité.
  - ▶ Descendez du véhicule. Tenez compte des conditions de circulation.
  - ▶ Fermez la porte du conducteur.

### Pneus MOExtended (pneus convenant pour le roulage à plat)

#### Remarques générales

Les pneus MOExtended (convenant pour le roulage à plat) vous permettent de poursuivre votre route même lorsqu'un ou plusieurs pneus sont entièrement dégonflés. Le pneu

ne doit cependant pas présenter de dommages nettement visibles.

Les pneus MOExtended sont reconnaissables à l'identification « MOExtended » portée sur leur flanc. Vous trouverez cette inscription à côté de la dimension du pneu, de la capacité de charge et de l'indice de vitesse (▷ page 357).

Vous ne pouvez utiliser des pneus MOExtended que lorsque l'avertisseur de perte de pression des pneus ou le système de contrôle de la pression des pneus est activé.

**Si un message d'alerte de perte de pression apparaît sur le visuel multifonction :**

- Tenez compte des remarques relatives aux messages sur le visuel (▷ page 238).
- Contrôlez l'état du pneu.
- Tenez compte des remarques suivantes en cas de poursuite du trajet.

La distance qui peut être parcourue avec le système de roulage à plat est d'environ 50 miles (80 km) lorsque le véhicule est partiellement chargé et d'environ 18 miles (30 km) lorsque le véhicule est chargé au maximum.

En plus de l'état de charge du véhicule, la distance qui peut être parcourue avec le système de roulage à plat dépend des points suivants :

- Vitesse du véhicule
- Etat de la route
- Température extérieure

La distance qui peut être parcourue avec le système de roulage à plat peut diminuer en cas de sollicitation élevée du véhicule ou de manœuvres brusques, mais elle peut aussi augmenter si vous adoptez un style de conduite modéré.

La distance qui peut être parcourue avec le système de roulage à plat est calculée à partir du moment où un message d'alerte de perte de pression apparaît sur le visuel multifonction.

Vous ne devez pas rouler à plus de 50 mph (80 km/h).

Lors du remplacement d'un ou de plusieurs pneus, tenez compte des indications suivantes prescrites pour le véhicule :

- Dimension
- Type
- Identification « MOExtended »

Si, en cas de crevaison, il n'est pas possible de monter en post-équipement un pneu MOExtended, un pneu standard peut être utilisé provisoirement. Tenez également compte des dimensions et du modèle (pneus été, pneus hiver).

Départ usine, les véhicules équipés de pneus MOExtended ne disposent pas du kit anticrevaison TIREFIT. Si vous montez sur votre véhicule des pneus qui ne conviennent pas pour le roulage à plat (des pneus hiver, par exemple), équipez-le en plus d'un kit anticrevaison TIREFIT. Vous pouvez vous procurer un kit anticrevaison TIREFIT dans un atelier qualifié.

**Consignes de sécurité importantes**

 **ATTENTION**

Pendant un trajet avec le système de roulage à plat, la tenue de route du véhicule se dégrade (par exemple dans les virages, lors d'une forte accélération ou d'un freinage). Il y a risque d'accident.

Ne dépassez pas la vitesse maximale indiquée. Evitez les changements de direction et les manœuvres brusques, ainsi que le franchissement d'obstacles (trottoirs, nids-de-poule, trajets en tout-terrain). Cela vaut en particulier lorsque le véhicule est chargé.

Ne continuez pas à rouler avec le système de roulage à plat si

- vous entendez des bruits sourds
- le véhicule commence à vibrer
- de la fumée se dégage et qu'il émane une odeur de caoutchouc
- l'ESP® intervient en permanence
- des fissures apparaissent sur les flancs des pneus

Après un trajet avec le système de roulage à plat, faites contrôler les jantes par un atelier qualifié. Dans tous les cas, le pneu défectueux doit être remplacé.

### Kit anticrevaison TIREFIT

#### Consignes de sécurité importantes

Le TIREFIT est un kit anticrevaison.

Le kit anticrevaison TIREFIT vous permet d'étancher le pneu, en particulier sa bande de roulement, si les perforations ne sont pas supérieures à 0,16 in (4 mm). Vous pouvez utiliser le TIREFIT jusqu'à une température extérieure de -4 °F (-20 °C).

#### ⚠ ATTENTION

Dans les cas suivants, le produit d'étanchement ne peut pas vous dépanner car il ne peut pas étancher le pneu :

- la taille des coupures ou des perforations du pneu est supérieure à la valeur indiquée ci-dessus.
- la jante est endommagée
- vous avez roulé avec le pneu insuffisamment gonflé ou à plat

Il y a risque d'accident.

Ne reprenez pas la route! Prenez contact avec un atelier qualifié.

#### ⚠ ATTENTION

Le scellant à pneu est dangereux pour la santé et provoque des irritations. Elle ne doit pas entrer en contact avec la peau, les yeux ou les vêtements ni être ingéré. N'inhalez pas les vapeurs de TIREFIT. Conservez le scellant à pneu hors de portée des enfants. Il y a risque de blessure.

Si vous êtes entré en contact avec le scellant à pneu, tenez compte des remarques suivantes :

- En cas de contact avec la peau, rincez immédiatement à l'eau.
- Si le scellant à pneu est entré en contact avec les yeux, rincez immédiatement et soigneusement à l'eau claire.
- En cas d'ingestion de scellant à pneu, rincez immédiatement la bouche avec soin, puis buvez beaucoup d'eau. Ne provoquez pas de vomissements et consultez immédiatement un médecin.
- Changez immédiatement de vêtements s'ils ont été souillés par le scellant à pneu.
- En cas de réaction allergique, consultez immédiatement un médecin.

⚠ Ne faites pas fonctionner le compresseur de gonflage pendant plus de 10 minutes en continu. Sinon, il risque de trop chauffer.

Vous pouvez le remettre en marche une fois qu'il a refroidi.

Suivez les consignes de sécurité du fabricant qui figurent sur l'autocollant apposé sur le compresseur de gonflage.

#### Utilisation du kit anticrevaison TIREFIT

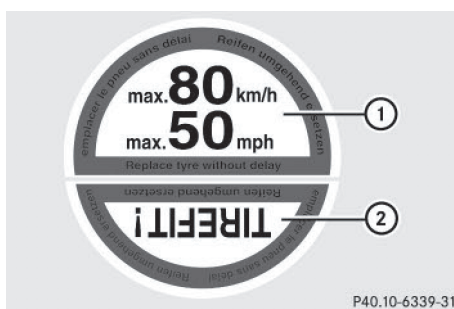

- ▶ Ne retirez pas les corps étrangers (vis ou clous, par exemple) qui ont pénétré dans le pneu.
- ▶ Sortez le flacon de produit d'étanchement, l'autocollant TIREFIT joint et le compresseur de gonflage du compartiment de ran-



gement qui se trouve sous le plancher du coffre (▷ page 315).

- ▶ Apposez la partie ① de l'autocollant TIRE-FIT sur le combiné d'instruments dans le champ de vision du conducteur.
- ▶ Apposez la partie ② de l'autocollant TIRE-FIT à proximité de la valve sur la roue du pneu défectueux.

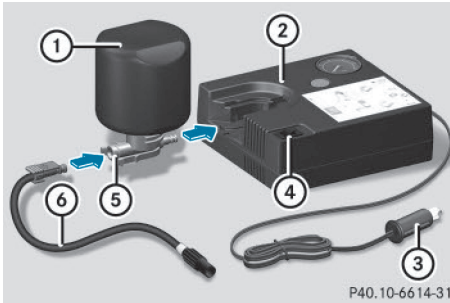

P40.10-66 14-31

- ▶ Sortez le flexible de remplissage ⑥ et la fiche ③ du fond du boîtier du compresseur de gonflage ②.
- ▶ Enfoncez la fiche jaune du flexible de remplissage dans le logement du verrou jaune ⑤ du flacon de produit d'étanchéement ① jusqu'à encliquetage.
- ▶ Enfoncez le verrou jaune ⑤ du flacon de produit d'étanchéement ① dans l'évidement du compresseur de gonflage ② jusqu'à encliquetage des 2 languettes. Les bagues d'étanchéité doivent être orientées vers l'avant.

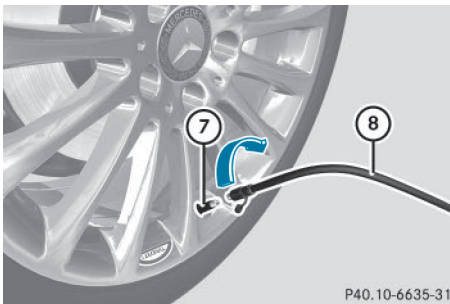

P40.10-6635-31

- ▶ Enlevez le capuchon de la valve ⑦ du pneu défectueux.
- ▶ Vissez le flexible de remplissage ⑧ sur la valve ⑦.
- ▶ Branchez la fiche ③ dans la prise de l'allume-cigare ou dans une prise 12 V du véhicule.
- ▶ Tournez la clé en position 1 dans le contacteur d'allumage (▷ page 152).
- ▶ Basculez le contacteur ④ du compresseur de gonflage sur la position **ON**.

Le compresseur se met en marche. Le gonflage du pneu commence.

Le produit d'étanchéement est d'abord injecté dans le pneu. La pression peut alors augmenter brièvement jusqu'à 500 kPa (5 bars, 73 psi) environ.

**N'arrêtez pas le compresseur de gonflage pendant cette phase.**

- ▶ Laissez tourner le compresseur de gonflage pendant 10 minutes. Une pression d'au moins 200 kPa (2,0 bars, 29 psi) doit alors être atteinte.

Si une pression de 200 kPa (2,0 bars, 29 psi) est atteinte au bout de 10 minutes, voir « Obtention de la pression de gonflage » (▷ page 320).

Si une pression de 200 kPa (2,0 bars, 29 psi) n'est pas atteinte au bout de 10 minutes, voir « Non-obtention de la pression de gonflage » (▷ page 320).

Si du produit d'étanchéement s'est échappé, laissez-le sécher. Il forme une pellicule que vous pouvez ensuite retirer.

Si du produit d'étanchéement a coulé sur vos vêtements, faites-les nettoyer dès que possible avec du perchloréthylène.

### Non-obtention de la pression de gonflage

Si une pression de 200 kPa (2,0 bars, 29 psi) n'est pas atteinte au bout de 10 minutes :

- ▶ Arrêtez le compresseur de gonflage.
- ▶ Dévissez le flexible de remplissage de la valve du pneu défectueux.
- ▶ Avancez ou reculez très lentement le véhicule d'environ 30 ft (10 m).
- ▶ Essayez de nouveau de gonfler le pneu.

Au bout de 10 minutes maximum, la pression du pneu doit être d'au moins 200 kPa (2,0 bars, 29 psi).

#### ATTENTION

Si vous n'obtenez pas la pression prescrite après le laps de temps indiqué, c'est que le pneu est trop fortement endommagé. Dans ce cas, le scellant à pneu ne peut pas vous dépanner. Des pneus endommagés et une pression de gonflage trop basse peuvent fortement compromettre le comportement au freinage et le comportement routier. Il y a risque d'accident.

Ne reprenez pas la route. Prenez contact avec un atelier qualifié.

### Obtention de la pression de gonflage

#### ATTENTION

Un pneu étanché à titre temporaire avec le scellant à pneu compromet le comportement routier et ne convient pas pour rouler à une vitesse supérieure. Il y a risque d'accident.

Adaptez votre style de conduite en conséquence et conduisez prudemment. Ne dépassez pas la vitesse maximale indiquée pour un pneu étanché avec le scellant à pneu.

La vitesse maximale autorisée pour un pneu étanché avec le kit anticrevaison est de 50 mph (80 km/h). La partie supérieure de l'autocollant TIREFIT doit être apposée sur le combiné d'instruments, dans le champ de vision du conducteur.

 Du produit d'étanchement peut couler du flexible de remplissage après utilisation. Il peut alors se former des taches.

Par conséquent, rangez le flexible de remplissage dans le sac plastique dans lequel se trouvait le kit anticrevaison TIREFIT.

#### Protection de l'environnement

Faites éliminer la bouteille de scellant de pneu usagé dans le respect des règles de protection de l'environnement, par exemple par un atelier qualifié.

Si une pression de 200 kPa (2,0 bars, 29 psi) est atteinte au bout de 10 minutes :

- ▶ Arrêtez le compresseur de gonflage.
- ▶ Dévissez le flexible de remplissage de la valve du pneu défectueux.
- ▶ Rangez le flacon de produit d'étanchement et le compresseur de gonflage.
- ▶ **Démarrez immédiatement.**
- ▶ Arrêtez le véhicule au bout de 10 minutes environ et contrôlez la pression du pneu avec le compresseur de gonflage. La pression du pneu doit être à présent d'au moins 130 kPa (1,3 bar, 19 psi).

#### ATTENTION

Si vous n'obtenez pas la pression indiquée après ce court trajet, c'est que le pneu est trop fortement endommagé. Dans ce cas, le scellant à pneu ne peut pas vous dépanner. Des pneus endommagés et une pression de gonflage trop basse peuvent fortement compromettre le comportement au freinage et le comportement routier. Il y a risque d'accident.

Ne reprenez pas la route. Prenez contact avec un atelier qualifié.

 Si vous vous retrouvez dans le cas cité précédemment, contactez un point de service Mercedes-Benz. Vous pouvez aussi appeler le 1-800-FOR-MERCEdes (aux Etats-Unis) ou le 1-800-387-0100 (au Canada).

- ▶ Si la pression est encore de 130 kPa (1,3 bar, 19 psi) au moins, corrigez-la. Pour connaître les valeurs appropriées, voir la plaque d'information sur les pneus et le chargement située sur le montant B côté conducteur ou le tableau des pressions de gonflage des pneus qui se trouve dans la trappe du réservoir.
- ▶ **Augmentation de la pression:** mettez le compresseur de gonflage en marche.

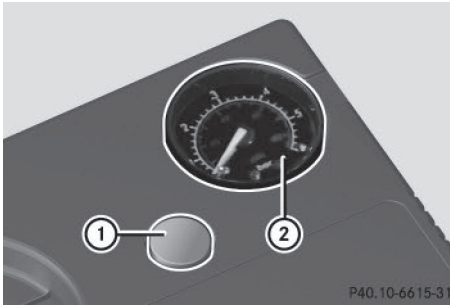

- ▶ **Diminution de la pression:** appuyez sur la touche de dégonflage ① qui se trouve à côté du manomètre ②.
- ▶ Lorsque la pression de gonflage est correcte, dévissez le flexible de remplissage de la valve du pneu étanché.
- ▶ Revissez le capuchon sur la valve du pneu étanché.

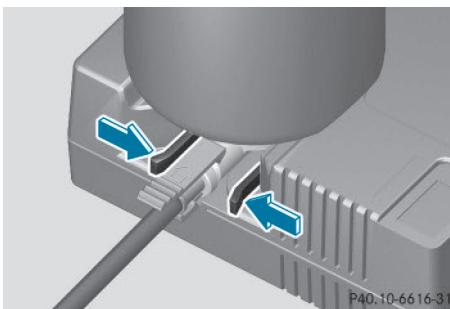

- ▶ Pour retirer le flacon de produit d'étanchement du compresseur de gonflage, pressez les languettes du verrou jaune.
- ▶ Retirez le flacon de produit d'étanchement du compresseur de gonflage.

Le flexible de remplissage reste fixé sur le flacon de produit d'étanchement.

- ▶ Roulez jusqu'à l'atelier qualifié le plus proche et faites remplacer le pneu.
- ▶ Faites remplacer le flacon de produit d'étanchement et le flexible de remplissage dès que possible par un atelier qualifié.
- ▶ Faites remplacer le flacon de produit d'étanchement tous les 4 ans par un atelier qualifié.

### Batterie du véhicule

#### Consignes de sécurité importantes relatives à la batterie 12 V

Les véhicules hybrides rechargeables sont équipés d'une batterie 12 V et d'une batterie haute tension. Les remarques suivantes s'appliquent à la batterie 12 V. Vous trouverez des remarques sur la batterie haute tension sous « Consignes de sécurité importantes relatives à la batterie haute tension » (> page 324).

Les interventions sur la batterie, telles que la dépose ou la pose, requièrent l'utilisation d'outils spéciaux et exigent des connaissances spécialisées. Par conséquent, confiez toujours les interventions sur la batterie à un atelier qualifié.

#### ⚠ ATTENTION

Les travaux effectués de façon non conforme sur la batterie peuvent par exemple provoquer un court-circuit. Cela peut entraîner des limitations du fonctionnement de systèmes importants pour la sécurité, tels que le système d'éclairage, l'ABS (système antiblocage de roues) ou l'ESP® (régulation du comportement dynamique). La sécurité de fonctionnement de votre véhicule peut être compromise.

Vous risquez de perdre le contrôle du véhicule, par exemple

- lors des freinages
- en cas de mouvements de braquage brusques et/ou si vous roulez à une vitesse inadaptée

Il y a risque d'accident.

En cas de court-circuit ou d'incident similaire, prenez immédiatement contact avec un atelier qualifié. Ne reprenez pas la route. Confiez toujours les interventions sur la batterie à un atelier qualifié.

Pour de plus amples informations sur l'ABS, voir (▷ page 83), et sur l'ESP®, voir (▷ page 89).

**Tous les véhicules à l'exception des véhicules équipés d'une batterie lithium-ion :**

#### ATTENTION

L'accumulation d'électricité statique peut provoquer des étincelles et enflammer le mélange gazeux très explosif qui se dégage de la batterie. Il y a risque d'explosion.

Touchez la carrosserie métallique immédiatement avant de toucher la batterie, afin d'éliminer l'électricité statique présente.

Ce mélange gazeux très explosif se forme lorsque vous chargez la batterie ou que vous utilisez l'aide au démarrage.

Veillez toujours à ce que ni vous ni la batterie ne soyez chargés en électricité statique. L'électricité statique est provoquée par exemple

- par le port de vêtements en matière synthétique
- par le frottement des vêtements sur le siège
- lorsque vous déplacez une batterie en la tirant ou en la poussant sur de la moquette ou sur toute autre surface synthétique
- lorsque vous frottez la batterie avec des chiffons

#### ATTENTION

Lors du processus de charge, la batterie produit de l'hydrogène. Si vous provoquez un court-circuit ou si des étincelles se forment, l'hydrogène risque de s'enflammer. Il y a risque d'explosion.

- Assurez-vous toujours que, la cosse du pôle positif de la batterie branchée n'entre pas en contact avec les pièces du véhicule.
- Ne posez jamais d'objets métalliques ni d'outils sur la batterie.
- Lors du branchement et du débranchement de la batterie, tenez impérativement compte de l'ordre des opérations indiqué pour les cosses de la batterie.
- Lors de l'aide au démarrage, assurez-vous toujours de raccorder uniquement les cosses de batterie de polarité identique.
- Lors de l'aide au démarrage, tenez impérativement compte de l'ordre des opérations indiqué pour le branchement et le débranchement du câble de dépannage.
- Ne branchez ou ne débranchez pas les cosses de la batterie lorsque le moteur tourne.

#### ATTENTION

L'électrolyte est corrosif. Il y a risque de blessure.

Évitez tout contact avec la peau, les yeux ou les vêtements. N'inhaliez pas les gaz qui se dégagent de la batterie. Ne vous penchez pas au-dessus de la batterie. Tenez les batteries hors de portée des enfants. Rincez immédiatement et soigneusement les projections d'électrolyte avec beaucoup d'eau claire et consultez immédiatement un médecin.

#### Sur tous les véhicules :

##### Protection de l'environnement



Les piles contiennent des substances polluantes. La loi interdit de les éliminer avec les ordures ménagères. Elles doivent être récupérées



séparément et valorisées dans le respect des règles de protection de l'environnement.

Éliminez les piles dans le respect des règles de protection de l'environnement. Déposez les piles usagées dans un atelier qualifié ou dans un point de récupération des piles usagées.

**!** Faites contrôler régulièrement la batterie par un atelier qualifié.

Respectez les échéances de maintenance qui figurent dans le carnet de maintenance ou adressez-vous à un atelier qualifié pour de plus amples informations.

**!** Confiez toujours les travaux sur les batteries à un atelier qualifié. Si, exceptionnellement, vous devez impérativement débrancher vous-même la batterie 12 V, respectez les points suivants :

- Immobilisez le véhicule pour qu'il ne puisse pas se mettre à rouler.
- Arrêtez le moteur et retirez la clé. Assurez-vous que le contact est coupé. Veillez à ce que tous les voyants qui se trouvent sur le combiné d'instruments soient éteints. Sinon, vous risquez d'endommager des organes électroniques, tels que l'alternateur.
- Débranchez d'abord la cosse du pôle négatif, puis celle du pôle positif. N'intervertissez en aucun cas les cosses. Sinon, l'électronique du véhicule pourrait être endommagée.
- La boîte de vitesses reste bloquée sur la position **P** lorsque la batterie est débranchée. Le véhicule est immobilisé. Vous ne pouvez alors plus déplacer le véhicule.

Les batteries et les caches des cosses des pôles positifs doivent toujours être montés correctement lors de l'utilisation.

Pour manipuler les batteries, suivez les consignes de sécurité et prenez les mesures de protection qui s'imposent.



Risque d'explosion



Il est interdit de fumer ou d'approcher un feu ou une flamme nue au cours de la manipulation de la batterie. Évitez la formation d'étincelles.



L'électrolyte est corrosif. Évitez tout contact avec la peau, les yeux ou les vêtements.

Portez des vêtements de protection appropriés, en particulier des gants, un tablier et une protection faciale.

Rincez immédiatement les projections d'électrolyte à l'eau claire. Si nécessaire, consultez un médecin.

Portez des lunettes de protection.



Eloignez les enfants.



Suivez les instructions d'utilisation.

Pour des raisons de sécurité, Mercedes-Benz vous recommande d'utiliser uniquement les batteries testées et agréées par Mercedes-Benz pour votre véhicule. Ces batteries garantissent une meilleure étanchéité afin que les occupants ne soient pas brûlés par l'acide au cas où elles seraient endommagées lors d'un accident.

La batterie du véhicule doit toujours être suffisamment chargée pour que sa durée de vie soit aussi longue que prévue.

Comme d'autres batteries, la batterie du véhicule peut se décharger avec le temps lorsque vous n'utilisez pas le véhicule. Dans ce cas,

faites débrancher la batterie par un atelier qualifié. Vous pouvez également la brancher à un chargeur recommandé par Mercedes-Benz afin de maintenir son niveau de charge. Pour de plus amples informations, adressez-vous à un atelier qualifié.

Si vous utilisez le véhicule le plus souvent pour des trajets courts ou si vous l'immobilisez pendant une longue période, faites contrôler l'état de charge de la batterie plus fréquemment. Si vous souhaitez immobiliser votre véhicule pendant une période prolongée, faites-vous conseiller par un atelier qualifié.

Retirez la clé lorsque vous arrêtez le véhicule et n'avez besoin d'aucun consommateur électrique. Le véhicule ne consomme alors qu'une très faible quantité d'énergie et vous ménagez la batterie.

**Véhicules hybrides rechargeables :** si son état de charge est suffisant, la batterie haute tension peut également alimenter la batterie 12 V en énergie. Ce n'est le cas que si l'état de charge de la batterie 12 V le requiert (par exemple en cas d'utilisation prolongée de certains consommateurs électriques alors que le moteur est arrêté). La tension du réseau de bord étant surveillée en permanence, cela peut également avoir lieu lorsque le véhicule est à l'arrêt. L'état de charge de la batterie 12 V et la tension du réseau de bord restent ainsi stables plus longtemps.

#### Consignes de sécurité importantes relatives à la batterie haute tension

Seuls les véhicules hybrides rechargeables sont équipés d'une batterie haute tension.

#### DANGER

Le réseau de bord haute tension est sous haute tension. Si vous modifiez des composants du réseau de bord haute tension ou si vous touchez des composants endommagés, vous risquez de recevoir une décharge électrique. Lors d'un accident, les composants du réseau de bord haute tension peuvent égale-

ment subir des dommages non visibles. Il y a danger de mort.

Ne touchez aucun composant haute tension après un accident et n'effectuez jamais de modifications sur le réseau de bord haute tension. Après un accident, faites remorquer le véhicule et faites contrôler le réseau de bord haute tension par un atelier qualifié.

#### ATTENTION

En cas d'incendie du véhicule, la pression intérieure de la batterie haute tension peut dépasser une valeur critique. Dans ce cas, du gaz inflammable s'échappe par l'intermédiaire d'une vanne de dégazage située au niveau du soubassement. Le gaz peut s'enflammer. Il y a risque de blessure.

Quittez immédiatement la zone de danger. Délimitez un périmètre de sécurité suffisamment large autour de la zone de danger en respectant les prescriptions légales.

#### ATTENTION

Si le boîtier de la batterie haute tension est endommagé, de l'électrolyte et des gaz peuvent s'échapper. Ils sont toxiques et corrosifs. Il y a risque de blessure.

Évitez tout contact avec la peau, les yeux ou les vêtements. Rincez immédiatement les projections d'électrolyte avec de l'eau et consultez un médecin dès que possible.

-  Une décharge profonde due à une immobilisation prolongée du véhicule peut endommager la batterie haute tension. En cas d'immobilisation prolongée du véhicule, laissez la batterie haute tension branchée sur une borne de recharge.

Si vous souhaitez immobiliser votre véhicule pendant une période prolongée, faites-vous conseiller par un point de service Mercedes-Benz.

### Charge de la batterie 12 V

#### Véhicules équipés d'une batterie lithium-ion :

- ⚠ Utilisez toujours un chargeur équipé d'un limiteur de la tension de charge à 14,4 V maximum.

#### Tous les autres véhicules :

##### ⚠ ATTENTION

Un mélange gazeux explosif peut s'échapper de la batterie pendant la charge ou lors de l'aide au démarrage. Il y a risque d'explosion. Évitez impérativement d'approcher un feu ou une flamme nue, de provoquer des étincelles ou de fumer. Assurez-vous que l'aération soit suffisante pendant la charge ou lors de l'aide au démarrage. Ne vous penchez pas au-dessus de la batterie.

##### ⚠ ATTENTION

L'électrolyte est corrosif. Il y a risque de blessure.

Évitez tout contact avec la peau, les yeux ou les vêtements. N'inhalez pas les gaz qui se dégagent de la batterie. Ne vous penchez pas au-dessus de la batterie. Tenez les batteries hors de portée des enfants. Rincez immédiatement et soigneusement les projections d'électrolyte avec beaucoup d'eau claire et consultez immédiatement un médecin.

##### ⚠ ATTENTION

Une batterie déchargée peut déjà geler dès que la température est voisine du point de congélation. Si vous utilisez l'aide au démarrage ou si vous chargez la batterie, des gaz peuvent s'échapper de la batterie. Il y a risque d'explosion.

Laissez toujours une batterie gelée dégeler avant de la charger ou d'utiliser l'aide au démarrage.

- ⚠ Utilisez toujours un chargeur équipé d'un limiteur de la tension de charge à 14,8 V maximum.

#### Sur tous les véhicules :

- ⚠ Chargez la batterie uniquement par le point de survoltage.

Le point d'aide au démarrage se trouve dans le compartiment moteur (▷ page 327).

- ▶ Ouvrez le capot.
- ▶ Raccordez le chargeur à la borne positive et au point de masse dans le même ordre que l'autre batterie lors de l'aide au démarrage du moteur (▷ page 327).

Ne chargez en aucun cas la batterie lorsqu'elle est montée dans le véhicule, à moins que vous n'utilisiez le chargeur testé et agréé par Mercedes-Benz. Un chargeur spécialement adapté aux véhicules Mercedes-Benz, testé et agréé par Mercedes-Benz, est disponible en accessoire. Ce chargeur permet de charger la batterie lorsqu'elle est montée. Pour en savoir plus sur ce produit et sur sa disponibilité, adressez-vous à un point de service Mercedes-Benz. Avant de charger la batterie, nous vous recommandons de lire la notice d'utilisation du chargeur.

#### Tous les véhicules à l'exception des véhicules équipés d'une batterie lithium-ion :

lorsque la température extérieure est basse et que les voyants de contrôle et d'alerte qui se trouvent sur le combiné d'instruments ne s'allument pas, la batterie déchargée est très probablement gelée. Dans ce cas, ne chargez pas la batterie et n'utilisez pas l'aide au démarrage. La durée de vie d'une batterie dégelée peut être réduite. Le démarrage peut en être affecté, en particulier lorsque la température est basse. Faites contrôler la batterie dégelée par un atelier qualifié.

#### Véhicules équipés d'une batterie lithium-ion :

lorsque la température est basse, ne chargez pas la batterie avec un chargeur lorsqu'elle est montée dans le véhicule. Le cas échéant, laissez la batterie se réchauffer lentement. Sinon, sa durée de vie peut être réduite et le démarrage peut en être affecté, en particulier lorsque la température est basse.

**Véhicules hybrides rechargeables :** si son état de charge est suffisant, la batterie haute tension peut également alimenter la batterie 12 V en énergie. Ce n'est le cas que si l'état de charge de la batterie 12 V le requiert (par exemple en cas d'utilisation prolongée de certains consommateurs électriques alors que le moteur est arrêté). La tension du réseau de bord étant surveillée en permanence, cela peut également avoir lieu lorsque le véhicule est à l'arrêt. L'état de charge de la batterie 12 V et la tension du réseau de bord restent ainsi stables plus longtemps.



## Aide au démarrage du moteur

Pour l'aide au démarrage, utilisez uniquement le point d'aide au démarrage qui se trouve dans le compartiment moteur et qui comprend la borne positive et le point de masse.

**Tous les véhicules à l'exception des véhicules équipés d'une batterie lithium-ion :**

### ATTENTION

L'électrolyte est corrosif. Il y a risque de blessure.

Évitez tout contact avec la peau, les yeux ou les vêtements. N'inhalez pas les gaz qui se dégagent de la batterie. Ne vous penchez pas au-dessus de la batterie. Tenez les batteries hors de portée des enfants. Rincez immédiatement et soigneusement les projections d'électrolyte avec beaucoup d'eau claire et consultez immédiatement un médecin.

### ATTENTION

Un mélange gazeux explosif peut s'échapper de la batterie pendant la charge ou lors de l'aide au démarrage. Il y a risque d'explosion.

Évitez impérativement d'approcher un feu ou une flamme nue, de provoquer des étincelles ou de fumer. Assurez-vous que l'aération soit suffisante pendant la charge ou lors de l'aide au démarrage. Ne vous penchez pas au-dessus de la batterie.

### ATTENTION

Lors du processus de charge, la batterie produit de l'hydrogène. Si vous provoquez un court-circuit ou si des étincelles se forment, l'hydrogène risque de s'enflammer. Il y a risque d'explosion.

- Assurez-vous toujours que, la cosse du pôle positif de la batterie branchée n'entre pas en contact avec les pièces du véhicule.
- Ne posez jamais d'objets métalliques ni d'outils sur la batterie.
- Lors du branchement et du débranchement de la batterie, tenez impérativement compte de l'ordre des opérations indiqué pour les cosses de la batterie.
- Lors de l'aide au démarrage, assurez-vous toujours de raccorder uniquement les cosses de batterie de polarité identique.
- Lors de l'aide au démarrage, tenez impérativement compte de l'ordre des opérations indiqué pour le branchement et le débranchement du câble de dépannage.
- Ne branchez ou ne débranchez pas les cosses de la batterie lorsque le moteur tourne.

### ATTENTION

Une batterie déchargée peut déjà geler dès que la température est voisine du point de congélation. Si vous utilisez l'aide au démarrage ou si vous chargez la batterie, des gaz peuvent s'échapper de la batterie. Il y a risque d'explosion.

Laissez toujours une batterie gelée dégeler avant de la charger ou d'utiliser l'aide au démarrage.

**!** Évitez les tentatives de démarrage répétées ou prolongées. Sinon, le carburant non brûlé risque d'endommager le catalyseur.

Lorsque la température extérieure est basse et que les voyants de contrôle et d'alerte qui se trouvent sur le combiné d'instruments ne s'allument pas, la batterie déchargée est très pro-

blement gelée. Dans ce cas, ne chargez pas la batterie et n'utilisez pas l'aide au démarrage. La durée de vie d'une batterie dégelée peut être réduite. Le démarrage peut en être affecté, en particulier lorsque la température est basse. Faites contrôler la batterie dégelée par un atelier qualifié.

#### Sur tous les véhicules :

Ne démarrez pas le véhicule avec un chargeur rapide. Lorsque la batterie est déchargée, le moteur peut être démarré à l'aide de la batterie d'un autre véhicule (ou d'une autre batterie) et de câbles de dépannage. Tenez compte pour cela des remarques suivantes :

- La batterie n'est pas accessible dans tous les véhicules. Si la batterie de l'autre véhicule n'est pas accessible, le moteur peut être démarré à l'aide d'une autre batterie ou d'un dispositif d'aide au démarrage.
- Utilisez l'aide au démarrage uniquement lorsque le moteur et le système d'échappement sont froids.
- Ne démarrez pas le moteur lorsque la batterie est gelée. Laissez d'abord dégeler la batterie.
- Utilisez l'aide au démarrage uniquement si la batterie de dépannage a une tension nominale de 12 V.
- Utilisez uniquement des câbles de dépannage de section suffisante et munis de pinces isolées.
- Si la batterie est entièrement déchargée, laissez la batterie de dépannage branchée pendant quelques minutes avant d'effectuer une tentative de démarrage. Cela permet de charger un peu la batterie vide.
- Veillez à ce que les véhicules ne se touchent pas.

Assurez-vous que

- les câbles de dépannage ne sont pas endommagés
  - les parties non isolées des pinces n'entrent pas en contact avec d'autres pièces métalliques tant que les câbles de dépannage sont branchés sur la batterie
  - les câbles de dépannage ne puissent pas entrer en contact avec des pièces pouvant se mettre en mouvement lorsque le moteur tourne (poulie de la courroie trapézoïdale ou ventilateur, par exemple)
- ▶ Serrez le frein de stationnement électrique.
  - ▶ Mettez la boîte de vitesses sur **P**.
  - ▶ Assurez-vous que le contact est coupé (▷ page 152). Tous les voyants qui se trouvent sur le combiné d'instruments doivent être éteints. Si vous utilisez la clé, ramenez-la en position **0** dans le contacteur d'allumage, puis retirez-la (▷ page 152).
  - ▶ Arrêtez tous les consommateurs électriques (chauffage de la lunette arrière ou éclairage, etc.).
  - ▶ Ouvrez le capot.

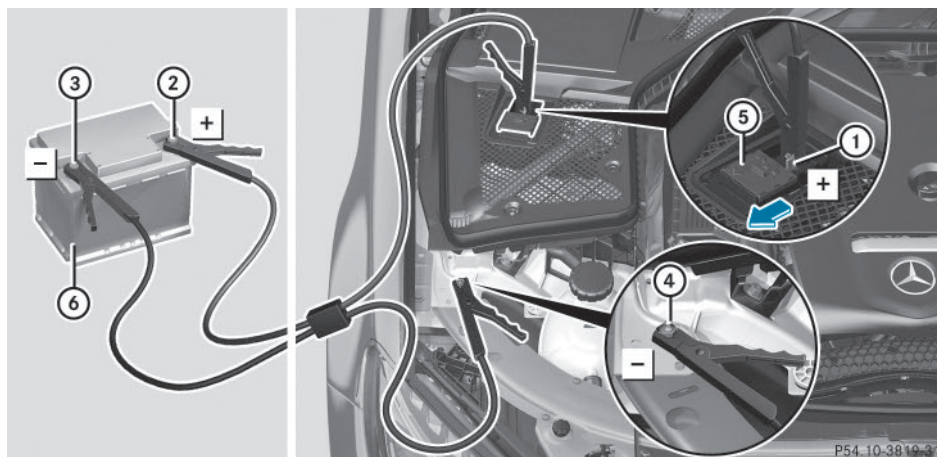

Le numéro ⑥ indique la batterie chargée de l'autre véhicule ou un dispositif d'aide au démarrage.

- ▶ Poussez le cache ⑤ qui se trouve sur la borne positive ① dans le sens de la flèche.
- ▶ Reliez la borne positive ① de votre véhicule au pôle positif ② de l'autre batterie ⑥ avec le câble de dépannage. Commencez par la borne positive ① de votre véhicule.
- ▶ Laissez tourner le moteur du véhicule de dépannage au ralenti.
- ▶ Reliez le pôle négatif ③ de l'autre batterie ⑥ au point de masse ④ de votre véhicule avec le câble de dépannage. Commencez par l'autre batterie ⑥.
- ▶ Démarrez le moteur.
- ▶ Laissez tourner les moteurs pendant quelques minutes avant de débrancher le câble de dépannage.
- ▶ Débranchez d'abord le câble de dépannage qui relie le point de masse ④ et le pôle négatif ③, puis celui qui relie la borne positive ① et le pôle positif ②. Commencez dans les 2 cas par les contacts de votre véhicule.
- ▶ Fermez le cache ⑤ de la borne positive ① après le retrait du câble de dépannage.
- ▶ Faites contrôler la batterie par un atelier qualifié.

**Véhicules hybrides rechargeables :** si le véhicule a été démarré avec l'aide au démarrage, il se peut que l'entraînement électrique ne soit pas disponible pendant 30 minutes environ. L'aide au démarrage du moteur n'est pas un état de fonctionnement normal.

- ❗ Vous pouvez vous procurer ces câbles de dépannage et obtenir des informations complémentaires sur l'aide au démarrage du moteur dans tous les ateliers qualifiés.

## Remorquage et démarrage du moteur par remorquage du véhicule

### Consignes de sécurité importantes

#### ATTENTION

Certaines fonctions importantes pour la sécurité ne sont pas disponibles ou ne le sont que de manière limitée si

- le moteur ne tourne pas
- le système de freinage ou la direction assistée sont en panne
- l'alimentation électrique ou le réseau de bord sont en panne

Lorsque votre véhicule est remorqué, vous devez fournir un effort beaucoup plus important pour diriger et freiner le véhicule. Il y a risque d'accident.

Dans de tels cas, utilisez une barre de remorquage. Avant de remorquer le véhicule, assurez-vous que la direction n'est pas bloquée.

#### ATTENTION

Lorsque le blocage du volant est enclenché, vous ne pouvez plus diriger le véhicule. Il y a risque d'accident.

Mettez toujours le contact lorsque vous remorquez le véhicule avec un câble ou une barre de remorquage.

#### ATTENTION

Si le poids du véhicule à remorquer est supérieur au poids total autorisé de votre véhicule,

- l'anneau de remorquage peut être arraché
  - l'attelage peut tanguer, voire se renverser
- Il y a risque d'accident.

Avant de remorquer un autre véhicule, vérifiez que son poids n'est pas supérieur au poids total autorisé de votre véhicule.

 Lorsque le COLLISION PREVENTION ASSIST PLUS, le DISTRONIC PLUS ou la fonction HOLD sont activés, le véhicule freine automatiquement dans certaines situations. Pour éviter d'endommager le véhicule, désactivez ces systèmes dans les situations suivantes ou similaires :

- en cas de remorquage
- lors du passage dans une station de lavage automatique

 Assurez-vous que le frein de stationnement électrique est desserré. Si le frein de stationnement électrique est en panne, adressez-vous à un atelier qualifié.

 Fixez le câble ou la barre de remorquage uniquement à l'anneau de remorquage. Sinon, le véhicule pourrait être endommagé.

 N'utilisez pas les anneaux de remorquage pour dégager le véhicule. Cela peut endommager le véhicule. En cas de doute, faites dégager le véhicule à l'aide d'une grue.

 Lors du remorquage, roulez lentement et sans à-coups. Une force de traction trop élevée peut endommager les véhicules.

 Mettez la boîte de vitesses automatique sur **N** et n'ouvrez pas la porte du conducteur ni celle du passager lors du remorquage. Sinon, il se peut que la boîte de vitesses automatique passe sur **P**, ce qui peut entraîner des dommages au niveau de la boîte de vitesses.

 N'utilisez pas de dispositif de remorquage doté d'élingues de levage pour remorquer le véhicule. Sinon, le véhicule pourrait être endommagé.

 Vous ne devez pas remorquer le véhicule sur plus de 50 km (30 milles). Ne roulez pas à plus de 50 km/h (30 mi/h) lors du remorquage.

Si le véhicule doit être remorqué sur plus de 50 km (30 milles), il est nécessaire de sou-

lever complètement le véhicule et de le faire transporter.

- ❗ Avant de remorquer un autre véhicule, vérifiez que son poids n'est pas supérieur au poids total autorisé de votre véhicule.

Vous trouverez des indications relatives au poids total autorisé sur la plaque constructeur de votre véhicule (▷ page 388).

Il est préférable de faire transporter votre véhicule plutôt que de le remorquer.

Si la boîte de vitesses est endommagée, faites transporter le véhicule sur un camion-plateau ou sur une remorque.

La boîte de vitesses automatique doit être sur **N** lors du remorquage. Si la boîte de vitesses automatique ne peut pas être mise en position **N**, faites transporter le véhicule sur un camion-plateau ou sur une remorque.

La batterie doit être branchée et chargée. Sinon, vous ne pouvez pas

- tourner la clé en position **2** dans le contacteur d'allumage
- desserrer le frein de stationnement électrique
- mettre la boîte de vitesses automatique sur **N**

Avant de remorquer le véhicule, désactivez le verrouillage automatique (▷ page 105).

Sinon, le véhicule pourrait se verrouiller de manière intempestive pendant qu'il est poussé ou remorqué.

#### Véhicules hybrides rechargeables :

Les véhicules hybrides rechargeables ne doivent pas être remorqués, mais uniquement transportés

- lorsque le visuel multifonction est en panne ou
- lorsque le message **Remorquage interdit** cf. **notice d'utilisation** apparaît sur le visuel multifonction

Si le véhicule se trouve dans une zone de danger, il peut néanmoins être remorqué avec les 2 essieux au sol. La distance de remorquage ne doit alors pas être supérieure

à 50 m et la vitesse de remorquage de 10 km/h ne doit pas être dépassée. Pour de plus longs trajets, faites transporter le véhicule après l'avoir chargé.

### Pose et dépose de l'anneau de remorquage

#### Pose de l'anneau de remorquage

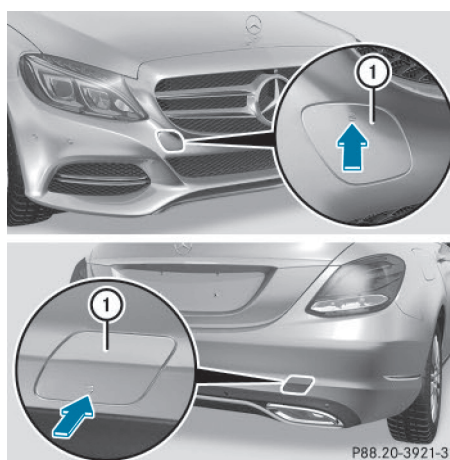

Les logements de l'anneau de remorquage amovible se trouvent dans les pare-chocs. Ils sont situés à l'avant et à l'arrière, sous les caches ①.

- Prenez l'anneau de remorquage dans l'outillage de bord qui se trouve dans le bac de rangement (▷ page 315).
- Appuyez sur le cache ①, au niveau du repère, et enlevez-le.
- Vissez l'anneau de remorquage jusqu'en butée en le tournant vers la droite et serrez-le à fond.

### Dépose de l'anneau de remorquage

- ▶ Desserrez l'anneau de remorquage et dévissez-le.
- ▶ Mettez le cache ① en place sur le pare-chocs et appuyez dessus jusqu'à ce qu'il soit verrouillé.
- ▶ Rangez l'anneau de remorquage dans l'outillage de bord qui se trouve dans le bac de rangement.

### Remorquage du véhicule avec l'essieu arrière soulevé

**Le remorquage avec essieu arrière soulevé est possible uniquement sur les véhicules sans transmission intégrale 4MATIC.**

**Véhicules hybrides rechargeables :** le remorquage du véhicule avec l'essieu arrière soulevé doit être confié uniquement à une entreprise de remorquage.

**!** Les véhicules équipés de la transmission intégrale 4MATIC ne doivent pas être remorqués avec l'essieu avant ou l'essieu arrière soulevé car cela entraîne des dommages au niveau de la boîte de vitesses.

Les véhicules équipés de la transmission intégrale 4MATIC doivent être remorqués avec les 2 essieux au sol ou être transportés.

**!** Les véhicules équipés d'une boîte de vitesses automatique ne doivent pas être remorqués avec l'essieu arrière soulevé. Sinon, l'attelage peut tanguer, voire se renverser.

### Remorquage du véhicule avec les 2 essieux au sol

La boîte de vitesses automatique passe automatiquement sur **P** si vous ouvrez la porte du conducteur ou celle du passager ou si vous retirez la clé du contacteur d'allumage. Pour que la boîte de vitesses automatique reste sur **N** lors du remorquage, effectuez impérativement les opérations suivantes :

- ▶ Assurez-vous que le véhicule est à l'arrêt.
- ▶ Tournez la clé en position **2** dans le contacteur d'allumage.
- ▶ Appuyez sur la pédale de frein et maintenez-la enfoncée.
- ▶ Mettez la boîte de vitesses automatique sur **N**.
- ▶ Laissez la clé en position **2** dans le contacteur d'allumage.
- ▶ Relâchez la pédale de frein.
- ▶ Desserrez le frein de stationnement électrique.
- ▶ Allumez les feux de détresse (▷ page 130).

Lorsque vous remorquez un véhicule et que les feux de détresse sont allumés, utilisez le commodo comme d'habitude pour indiquer les changements de direction. Dans ce cas, seuls les clignotants indiquant la direction souhaitée clignotent. Après que le commodo a été ramené dans sa position initiale, les feux de détresse recommencent à clignoter.

### Transport du véhicule

**Véhicules hybrides rechargeables :** le transport du véhicule doit être confié uniquement à une entreprise de remorquage.

**!** Vous ne devez arrimer le véhicule que par les roues, jamais par des éléments du véhicule (composants des essieux ou de la direction, par exemple). Sinon, vous pourriez endommager le véhicule.

Utilisez l'anneau de remorquage lorsque vous transportez le véhicule sur un camion-plateau ou une remorque.

- ▶ Tournez la clé en position **2** dans le contacteur d'allumage.
- ▶ Mettez la boîte de vitesses automatique sur **N**.

#### Dès que vous faites transporter le véhicule :

- ▶ Immobilisez le véhicule en serrant le frein de stationnement électrique pour l'empêcher de se mettre à rouler.
- ▶ Mettez la boîte de vitesses automatique sur **P**.
- ▶ Ramenez la clé en position **0** dans le contacteur d'allumage, puis retirez-la.
- ▶ Arrimez le véhicule.

#### Remarques relatives aux véhicules équipés de la transmission intégrale 4MATIC

**!** Les véhicules équipés de la transmission intégrale 4MATIC ne doivent pas être remorqués avec l'essieu avant ou l'essieu arrière soulevé car cela entraîne des dommages au niveau de la boîte de vitesses.

Les véhicules équipés de la transmission intégrale 4MATIC doivent être remorqués avec les 2 essieux au sol ou être transportés.

Si la boîte de vitesses ou l'un des essieux sont endommagés, faites transporter le véhicule sur un camion-plateau ou sur une remorque.

**En cas de défaut du système électrique :** si la batterie est défectueuse, la boîte de vitesses automatique est bloquée sur **P**. Pour pouvoir mettre la boîte de vitesses automatique sur **N**, vous devez alimenter le réseau de bord avec une batterie externe, comme dans le cas de l'aide au démarrage (> page 327).

Faites transporter le véhicule sur un camion-plateau ou sur une remorque.

#### Démarrage du moteur par remorquage du véhicule (démarrage de secours du moteur)

**!** Le démarrage du moteur par remorquage du véhicule n'est pas autorisé sur les véhicules équipés d'une boîte de vitesses automatique. Sinon, vous pourriez endommager la boîte de vitesses automatique.

**i** Pour de plus amples informations sur l'aide au démarrage du moteur, voir (> page 327).

#### Protection de l'équipement électrique

##### Consignes de sécurité importantes

#### ATTENTION

Si vous intervenez au niveau d'un fusible défectueux, le pontez ou le remplacez par un fusible dont le calibre est supérieur, les câbles électriques peuvent subir une surcharge. Un incendie peut alors se déclarer. Il y a risque d'accident et de blessure.

Remplacez toujours les fusibles défectueux par des fusibles neufs spécifiques de même calibre.

Les fusibles qui ont fondu doivent être remplacés par des fusibles équivalents (même couleur et même calibre). Reportez-vous au plan d'affectation des fusibles pour connaître leur calibre.

Si le fusible neuf fond également, faites rechercher et éliminer la cause du problème par un atelier qualifié.

**!** Utilisez uniquement des fusibles agréés pour Mercedes-Benz et du calibre prescrit pour le système concerné. Sinon, les composants ou les systèmes peuvent être endommagés.

Les fusibles du véhicule servent à interrompre l'alimentation des circuits électriques défectueux. Lorsqu'un fusible fond, les consommateurs branchés en aval de celui-ci ne fonctionnent plus.

**Avant le remplacement des fusibles**

Respectez les consignes de sécurité importantes (▷ page 333)

- ▶ Immobilisez le véhicule pour qu'il ne puisse pas se mettre à rouler (▷ page 177).
- ▶ Arrêtez le moteur.
- ▶ Arrêtez tous les consommateurs électriques.
- ▶ Retirez la clé du contacteur d'allumage. ou, dans le cas de véhicules équipés de la fonction de démarrage KEYLESS-GO ou de la fonction KEYLESS-GO
- ▶ Ouvrez la porte du conducteur. L'électronique de bord passe alors en position **0**. Cela correspond à « clé retirée ». Vous pouvez refermer la porte du conducteur.

Tous les voyants qui se trouvent sur le combiné d'instruments doivent être éteints.

Les fusibles sont répartis dans différentes boîtes à fusibles :

- Boîte à fusibles à l'extrémité de la planche de bord côté conducteur
- Boîte à fusibles au niveau du plancher côté passager
- Boîte à fusibles dans le compartiment moteur côté conducteur
- Boîte à fusibles sous le plancher du coffre, à droite dans le sens de la marche

Le plan d'affectation des fusibles se trouve dans la boîte à fusibles située dans le coffre (▷ page 336).

**Boîte à fusibles à l'extrémité de la planche de bord**

- ❗ N'utilisez pas d'objet pointu (tournevis, par exemple) pour ouvrir le couvercle qui se trouve à l'extrémité de la planche de bord. Sinon, vous pourriez endommager la planche de bord et le couvercle.

- ❗ Veillez à ce que l'humidité ne pénètre pas dans la boîte à fusibles lorsque le cache est ouvert.

- ❗ Veillez à ce que le cache soit bien positionné sur la boîte à fusibles lorsque vous le fermez. Sinon, l'infiltration d'humidité ou la saleté pourraient compromettre le fonctionnement des fusibles.

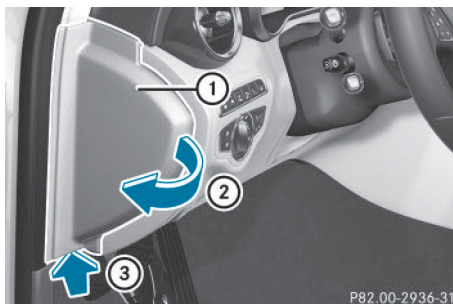

- ▶ Ouvrez la porte du conducteur.
- ▶ **Ouverture** : déboîtez légèrement le bas du cache ① (flèche ③).
- ▶ Rabattez le cache ① vers l'extérieur dans le sens de la flèche ②.
- ▶ **Fermeture** : rabattez le cache ① et appuyez dessus jusqu'à ce qu'il soit verrouillé.

**Boîte à fusibles au niveau du plancher côté passager**

- ❗ Veillez à ce que l'humidité ne pénètre pas dans la boîte à fusibles lorsque le cache est ouvert.

- ❗ Veillez à ce que le cache soit bien positionné sur la boîte à fusibles lorsque vous le fermez. Sinon, l'infiltration d'humidité ou la saleté pourraient compromettre le fonctionnement des fusibles.



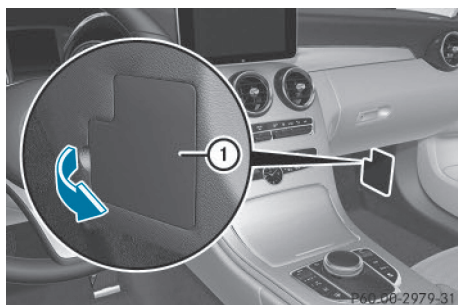

- ▶ Ouvrez la porte du passager.
- ▶ **Ouverture :** rabattez le cache ① vers l'arrière et enlevez-le.
- ▶ **Fermeture :** accrochez l'arrière du cache ①.
- ▶ Rabattez le cache ① vers l'avant et appuyez dessus jusqu'à ce qu'il soit verrouillé.

#### Boîte à fusibles dans le compartiment moteur

##### ⚠ ATTENTION

Si les essuie-glaces se mettent en marche alors que le capot est ouvert, vous risquez d'être coincé par la tringlerie des essuie-glaces. Il y a risque de blessure.

Arrêtez toujours les essuie-glaces et coupez le contact avant d'ouvrir le capot.

❗ Veillez à ce que l'humidité ne pénètre pas dans la boîte à fusibles lorsque le cache est ouvert.

❗ Veillez à ce que le cache soit bien positionné sur la boîte à fusibles lorsque vous le fermez. Sinon, l'infiltration d'humidité ou la saleté pourraient compromettre le fonctionnement des fusibles.

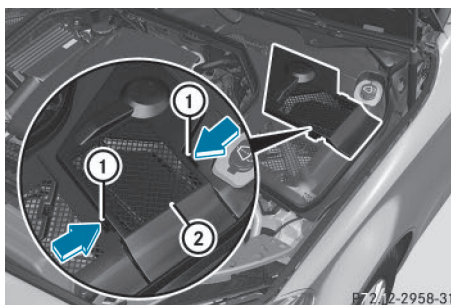

- ▶ Ouvrez le capot.
- ▶ **Ouverture :** pressez les agrafes de sécurité ① du cache.
- ▶ Retirez le cache ② de la boîte à fusibles par le haut.

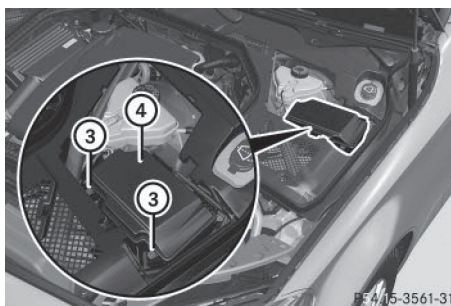

- ▶ Le cas échéant, éliminez les traces d'humidité sur la boîte à fusibles avec un chiffon sec.
- ▶ Dévissez les vis ③ et retirez le couvercle ④ de la boîte à fusibles par le haut.
- ▶ **Fermeture :** contrôlez que le joint est positionné correctement sur le couvercle ④.
- ▶ Introduisez le couvercle ④ dans la fixation, à l'arrière de la boîte à fusibles.
- ▶ Abaissez le couvercle ④ de la boîte à fusibles et serrez les vis ③.
- ▶ Mettez le cache ② en place des deux côtés et encliquez les agrafes de sécurité ①.
- ▶ Fermez le capot.

### Boîte à fusibles dans le coffre

❗ Veillez à ce que l'humidité ne pénètre pas dans la boîte à fusibles lorsque le cache est ouvert.

❗ Veillez à ce que le cache soit bien positionné sur la boîte à fusibles lorsque vous le fermez. Sinon, l'infiltration d'humidité ou la saleté pourraient compromettre le fonctionnement des fusibles.

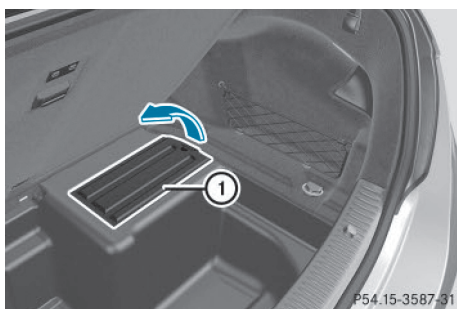

Assistance dépannage

- ▶ Ouvrez le coffre.
- ▶ Relevez le plancher du coffre (▷ page 290).
- ▶ **Ouverture :** basculez le cache ① vers le haut dans le sens de la flèche.
- ▶ **Fermeture :** basculez le cache ① vers le bas dans le sens inverse de la flèche.

Veillez à ce que le cache soit bien encastré dans l'évidement prévu à cet effet.

i Le plan d'affectation des fusibles se trouve dans un évidement, sur le côté de la boîte à fusibles. Reportez-vous au plan d'affectation des fusibles pour connaître leur calibre et leur type.

<b>Informations utiles .....</b>	<b>338</b>
<b>Consignes de sécurité importantes .....</b>	<b>338</b>
<b>Pour une bonne utilisation .....</b>	<b>338</b>
<b>Utilisation en hiver .....</b>	<b>341</b>
<b>Pression des pneus .....</b>	<b>342</b>
<b>Chargement du véhicule .....</b>	<b>351</b>
<b>Informations utiles sur les jantes et les pneus .....</b>	<b>355</b>
<b>Changement de roue .....</b>	<b>364</b>
<b>Combinaisons de jantes et de pneus .....</b>	<b>370</b>

### Informations utiles

- i** Cette notice d'utilisation décrit tous les modèles ainsi que l'ensemble des équipements de série et optionnels qui étaient disponibles pour votre véhicule au moment de la clôture de la rédaction de cette notice d'utilisation. Des divergences sont possibles selon les pays. Notez que votre véhicule n'est pas obligatoirement équipé de toutes les fonctions décrites. Cela vaut également pour les fonctions et systèmes importants pour la sécurité.
- i** Lisez les informations sur les ateliers qualifiés (▷ page 36).

### Consignes de sécurité importantes

#### ATTENTION

Si vous montez des jantes et des pneus de dimensions incorrectes, les freins de roue ou les composants de la suspension des roues risquent d'être endommagés. Il y a risque d'accident.

Les jantes et les pneus doivent toujours être remplacés par des jantes et des pneus correspondant aux spécifications des pneus d'origine.

Pour les jantes, tenez alors compte des éléments suivants :

- Désignation
- Type

Pour les pneus, tenez alors compte des éléments suivants :

- Désignation
- Fabricant
- Type

#### ATTENTION

Un pneu dégonflé compromet fortement le comportement routier, la manœuvrabilité et la capacité de freinage du véhicule. Il y a risque d'accident.

Pneus ne convenant pas pour le roulage à plat :

- Ne roulez jamais avec un pneu dégonflé.
- Remplacez immédiatement le pneu dégonflé par votre roue de secours d'urgence ou votre roue de secours normale ou prenez contact avec un atelier qualifié.

Pneus convenant pour le roulage à plat :

- Tenez compte des remarques et avertissements relatifs aux pneus MOExtended (pneus convenant pour le roulage à plat).

L'utilisation d'accessoires non agréés par Mercedes-Benz pour votre véhicule ou une utilisation incorrecte peuvent compromettre la sécurité de fonctionnement de votre véhicule.

Avant tout achat et utilisation d'accessoires non agréés, renseignez-vous auprès d'un atelier qualifié sur les points suivants :

- Adéquation
- Dispositions légales
- Recommandations d'usine

Vous trouverez des informations sur les dimensions et les types de jantes et de pneus adaptés à votre véhicule sous « Combinaisons de jantes et de pneus » (▷ page 370).

Vous trouverez des informations sur la pression des pneus

- sur la plaque d'information sur les pneus et le chargement située sur le montant B (▷ page 351)
- dans le tableau des pressions de gonflage situé dans la trappe du réservoir (▷ page 163)
- sous « Pression des pneus » (▷ page 342)

### Pour une bonne utilisation

#### Informations sur la conduite

Si le véhicule est lourdement chargé, contrôlez la pression des pneus et corrigez-la avant de prendre la route.

Pendant la marche, prêtez attention aux vibrations, aux bruits et à un comportement anormal du véhicule, par exemple lorsque ce dernier tire d'un côté. Cela peut signifier que les jantes ou les pneus sont endommagés. En cas de doute concernant l'état d'un pneu, réduisez la vitesse du véhicule. Arrêtez-vous dès que possible et contrôlez l'état des jantes et des pneus. Des dommages cachés au niveau des pneus peuvent également être à l'origine de ce comportement routier anormal. Si aucun dommage n'est visible, faites contrôler les jantes et les pneus par un atelier qualifié.

Évitez tout pincement des pneus lorsque vous gardez le véhicule. Lorsque vous ne pouvez pas éviter les bordures de trottoirs, les ralentisseurs ou autres bords, franchissez ces obstacles à vitesse réduite et selon un angle obtus. Sinon, vous risquez d'endommager les pneus et notamment leurs flancs.

#### Remarques sur les pneus sport

##### ATTENTION

Les sculptures spéciales des pneus combinées à un mélange de gomme optimisé entraînent un risque accru de dérapage et d'aquaplanage sur chaussée humide ou mouillée. Dans ces conditions, assurez-vous que l'ESP® est activé.

L'adhérence des pneus diminue nettement à mesure que la température extérieure et la température de service des pneus baissent. Ceci augmente le risque de dérapage et rend le véhicule instable. Utilisez donc des pneus hiver dès que la température extérieure est inférieure à 10 °C.

Si d'autres personnes utilisent ce véhicule équipé de pneus sport, il est de votre devoir, en tant que propriétaire du véhicule, d'attirer l'attention de ces personnes sur les consignes de sécurité et les restrictions.

-  En fonction de votre style de conduite, l'usure des pneus peut augmenter et la dis-

tance parcourue avant d'atteindre la profondeur minimale des sculptures risque de diminuer.

#### Contrôle régulier des jantes et des pneus

##### ATTENTION

Des pneus endommagés peuvent entraîner des pertes de pression. Vous risqueriez alors de perdre le contrôle du véhicule. Il y a risque d'accident.

Contrôlez régulièrement l'état des pneus et remplacez immédiatement les pneus endommagés.

Contrôlez régulièrement l'état des pneus et des jantes, au moins 1 fois par mois ou après un trajet en tout-terrain ou sur des routes en mauvais état. Des roues endommagées peuvent entraîner des pertes de pression au niveau des pneus. Vérifiez que les pneus ne présentent pas d'endommagements, tels que

- des coupures
- des entailles
- des fissures
- des hernies
- des déformations ou une corrosion importante au niveau des jantes

Contrôlez régulièrement sur tous les pneus la profondeur des sculptures ainsi que l'état de la bande de roulement sur toute la largeur du pneu (▷ page 340). Braquez si nécessaire les roues avant pour pouvoir contrôler plus facilement le côté intérieur.

Toutes les roues doivent disposer d'un capuchon de valve afin de protéger la valve contre l'encrassement et l'humidité. Montez sur les valves de pneu uniquement les capuchons de valve fournis de série ou autres capuchons agréés spécialement par Mercedes-Benz pour votre véhicule. Ne montez aucun autre capuchon de valve ou système (systèmes de contrôle de la pression des pneus, par exemple).

Contrôlez la pression de chacun des pneus à intervalles réguliers ainsi qu'avant les longs trajets. Corrigez la pression des pneus si nécessaire (▷ page 342).

La durée de vie d'un pneu dépend entre autres des facteurs suivants :

- Style de conduite
- Pression des pneus
- Distance parcourue

### Remarques sur les sculptures des pneus

#### ATTENTION

Si la profondeur de la semelle du pneu est insuffisante, l'adhérence des pneus diminue. L'eau ne peut plus être évacuée. Cela entraîne un risque accru d'aquaplanage sur chaussée mouillée, en particulier si vous roulez à une vitesse inadaptée. Il y a risque d'accident.

Si la pression des pneus est trop élevée ou trop basse, il peut arriver que la bande de roulement des pneus ne s'use pas uniformément. Par conséquent, contrôlez régulièrement sur tous les pneus la profondeur de la semelle et l'état de la bande de roulement sur toute la largeur du pneu.

Profondeur minimale de la semelle :

- Pneus été : 3 mm ( $\frac{1}{8}$  po)
- Pneus M+S : 4 mm ( $\frac{1}{6}$  po)

Pour des raisons de sécurité, faites remplacer les pneus avant que la profondeur minimale prescrite pour la semelle ne soit atteinte.

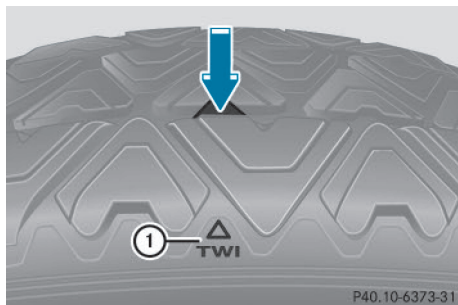

P40.10-6373-31

Le repère ① indique l'emplacement auquel l'indicateur (flèche) d'usure de la bande de roulement, qui se présente sous la forme d'une barrette, est intégré dans les sculptures du pneu.

Les indicateurs d'usure de la bande de roulement sont prescrits par la loi. Les indicateurs sont répartis en 6 points sur la bande de roulement. Ils sont visibles dès que la profondeur des sculptures atteint environ  $\frac{1}{16}$  in (1,6 mm). Dans ce cas, l'usure du pneu est telle qu'il doit être remplacé.

### Choix, montage et remplacement des pneus

- Ne montez que des jantes et des pneus de même type et de même marque.  
Exception : en cas de crevaison, il est possible de ne pas respecter cette consigne. Tenez compte de la section « Pneus MOExtended (pneus convenant pour le roulage à plat) » (▷ page 316).
- Ne montez que des pneus adaptés au type de jante.
- Lorsque votre véhicule est équipé de pneus neufs, roulez à vitesse modérée pendant les 60 premiers miles (100 km). Ce n'est qu'après que les pneus neufs atteignent leur pleine efficacité.
- N'usez pas trop les pneus. Sinon, leur adhérence sur route mouillée diminue fortement (aquaplanage).
- Remplacez les pneus au plus tard au bout de 6 ans, indépendamment de leur degré d'usure.

### Pneus MOExtended (pneus convenant pour le roulage à plat)

Les pneus MOExtended (convenant pour le roulage à plat) vous permettent de poursuivre votre route même lorsqu'un ou plusieurs pneus sont entièrement dégonflés.

Vous ne pouvez utiliser des pneus MOExtended que lorsque l'avertisseur de

perte de pression des pneus ou le système de contrôle de la pression des pneus est activé et uniquement sur des roues spécialement contrôlées par Mercedes-Benz.

Tenez compte des remarques relatives à la conduite avec des pneus MOExtended en cas de crevaison (> page 316).

Départ usine, les véhicules équipés de pneus MOExtended ne disposent pas du kit anticrevaison TIREFIT. Si vous montez sur votre véhicule des pneus qui ne conviennent pas pour le roulage à plat (des pneus hiver, par exemple), équipez-le en plus d'un kit anticrevaison TIREFIT. Vous pouvez vous procurer un kit anticrevaison TIREFIT dans un atelier qualifié.

## Utilisation en hiver

### Remarques générales

Vous trouverez de plus amples informations dans la notice d'utilisation numérique.

### Conduite avec des pneus été

Les pneus été perdent considérablement en élasticité et par conséquent en adhérence et en capacité de freinage lorsque la température est inférieure à 45 °F (+7 °C). Équipez votre véhicule de pneus M+S. Si vous utilisez des pneus été lorsque les températures sont très basses, cela risque d'entraîner la formation de fissures et les pneus seraient ainsi irrémédiablement endommagés. Mercedes-Benz décline toute responsabilité pour ces dommages.

#### ATTENTION

Des pneus endommagés peuvent entraîner des pertes de pression. Vous risqueriez alors de perdre le contrôle du véhicule. Il y a risque d'accident.

Contrôlez régulièrement l'état des pneus et remplacez immédiatement les pneus endommagés.

### Pneus M+S

#### ATTENTION

Les pneus M+S dont les sculptures ont une profondeur inférieure à 4 mm ( $\frac{1}{6}$  po) ne conviennent plus pour circuler en hiver et n'offrent plus une adhérence suffisante. Il y a risque d'accident.

Remplacez impérativement les pneus M+S dont les sculptures ont une profondeur inférieure à 4 mm ( $\frac{1}{6}$  po).

Vous trouverez de plus amples informations dans la notice d'utilisation numérique.

### Chaînes neige

#### ATTENTION

Si vous montez des chaînes neige sur les roues avant, celles-ci peuvent frotter contre la carrosserie ou les éléments du train de roulement. Le véhicule ou les pneus peuvent alors être endommagés. Il y a risque d'accident.

Pour éviter de prendre des risques,

- ne montez jamais de chaînes neige sur les roues avant
- montez les chaînes neige toujours par paire sur les roues arrière

Vous trouverez de plus amples informations dans la notice d'utilisation numérique.

## Pression des pneus

### Remarques relatives à la pression des pneus

#### Consignes de sécurité importantes

#### ⚠ ATTENTION

Les pneus dont la pression est trop basse ou trop élevée sont exposés aux risques suivants :

- Les pneus peuvent éclater, en particulier lorsque la charge ou la vitesse du véhicule augmentent.
- Les pneus peuvent s'user de manière excessive et/ou irrégulière, ce qui peut réduire fortement leur adhérence.
- Le comportement routier ainsi que la manœuvrabilité et le comportement au freinage du véhicule peuvent être fortement compromis.

Il y a risque d'accident.

Tenez compte des pressions de gonflage recommandées et contrôlez la pression de chacun des pneus, y compris celle de la roue de secours,

- au moins une fois par mois
- si le chargement a été modifié
- avant les longs trajets
- si les conditions d'utilisation ont changé (trajet en tout-terrain, par exemple)

Corrigez la pression des pneus si nécessaire.

Les indications qui figurent dans les exemples de plaque d'information sur les pneus et le chargement et dans les exemples de tableaux des pressions de gonflage des pneus sont fournies à titre d'exemple. Les données relatives à la pression des pneus sont spécifiques à chaque véhicule et peuvent donc différer des valeurs présentées ici. Vous trouverez les pressions de gonflage valables pour votre véhicule sur la plaque d'information sur les pneus et le chargement et dans le tableau des pressions de gonflage des pneus.

## Remarques générales

Vous trouverez des indications relatives à la pression des pneus montés départ usine sur votre véhicule sur les plaques d'information présentées ici.

Pour de plus amples informations sur la pression des pneus, adressez-vous à un atelier qualifié.

## Plaque d'information sur les pneus et le chargement

TIRE PNEU	SIZE DIMENSIONS	COLD TIRE PRESSURE PRESSION DES PNEUS À FROID
FRONT AVANT	255/40 ZR18 99Y XL	200 KPA, 29 PSI
REAR ARRIÈRE	285/35 ZR18 101Y XL	200 KPA, 29 PSI
SPARE DE SECOURS	175/35-18 95P	420 KPA, 60 PSI

SEATING CAPACITY / NOMBRE DE PLACES: 7  
 FRONT AVANT: 2  
 MIDDLE MIEUX: 3  
 REAR ARRIÈRE: 2

The combined weight of occupants and cargo should never exceed XXX kg or XXX lbs.  
 Le poids total des occupants et du chargement ne doit jamais dépasser XXX kg ou XXX lbs.

SEE OWNER'S MANUAL FOR ADDITIONAL INFORMATION  
 VOIR LE MANUEL DE L'USAGER POUR PLUS DE RENSEIGNEMENTS

P40.00-2223-31

### ① Pressions de gonflage recommandées

La plaque d'information sur les pneus et le chargement se trouve sur le montant B côté conducteur (▷ page 351).

La plaque d'information sur les pneus et le chargement contient les pressions de gonflage recommandées pour des pneus froids. Les pressions de gonflage recommandées sont indiquées sur la base de la charge et de la vitesse maximales autorisées du véhicule.

## Tableau des pressions de gonflage des pneus

Le tableau des pressions de gonflage des pneus se trouve à l'intérieur de la trappe du réservoir.





Tableau des pressions de gonflage pour tous les pneus homologués pour ce véhicule et montés d'usine (exemple)

Le tableau des pressions de gonflage des pneus contient les pressions de gonflage recommandées pour des pneus froids pour différentes conditions d'utilisation du véhicule (charge et/ou vitesse).

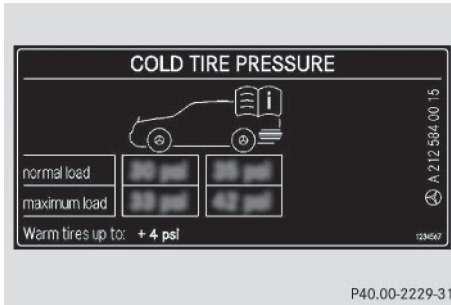
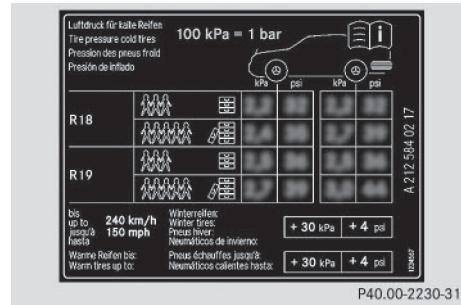

Certains tableaux des pressions de gonflage des pneus mentionnent uniquement le diamètre des jantes (**R18**, par exemple) à la place des dimensions de pneus complètes. Le diamètre des jantes est indiqué dans les dimensions des pneus et figure sur le flanc des pneus (▷ page 357).

Si la pression de gonflage a été réglée conformément aux valeurs basses prévues pour une charge et/ou une vitesse faible, augmentez la pression lorsque

- vous souhaitez rouler avec une charge plus élevée et/ou
- vous souhaitez rouler à une vitesse plus élevée

La pression de gonflage recommandée dans le tableau des pressions de gonflage des pneus pour une charge élevée et/ou une vitesse élevée peut entraîner une diminution du confort de marche.

Un réglage incorrect de la pression des pneus peut provoquer une surchauffe et une perte de pression soudaine.

Pour de plus amples informations, adressez-vous à un atelier qualifié.



Tableau des pressions de gonflage avec les dimensions des pneus (exemple)

Si la pression de gonflage est précédée de l'indication de dimensions de pneus, cela signifie que la pression indiquée est uniquement valable pour ces tailles de pneus. Les états de charge « partiellement chargé » et « chargé au maximum » sont représentés dans le tableau par un nombre différent de personnes et de bagages. Le nombre réel de sièges peut différer.

**Remarques importantes sur la pression des pneus**

**⚠ ATTENTION**

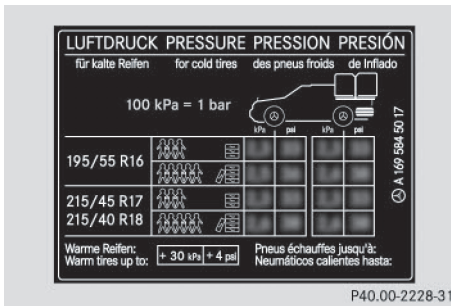
Lorsque la pression des pneus baisse de manière répétée, il se peut que les jantes, les valves ou les pneus soient endommagés. Une pression de gonflage trop faible peut entraîner

ner l'éclatement d'un pneu. Il y a un risque d'accident.

- Recherchez la présence de corps étrangers.
- Contrôlez l'étanchéité de la jante et de la valve.

Si vous ne pouvez pas éliminer les dommages, prenez contact avec un atelier qualifié.

#### ATTENTION

Si vous montez un accessoire inadapté sur les valves de pneu, cela peut provoquer une surcharge et entraîner la défaillance des valves, ce qui aurait comme conséquence une perte de pression des pneus. Les systèmes de contrôle de la pression des pneus proposés dans le cadre du post-équipement maintiennent, de par leur construction, les valves ouvertes. Cela peut également entraîner des pertes de pression au niveau des pneus. Il y a un risque d'accident.

Vissez sur les valves de pneu uniquement les capuchons de valve fournis de série ou autres capuchons agréés spécialement par Mercedes-Benz pour votre véhicule.

Utilisez un manomètre approprié pour contrôler la pression des pneus. L'aspect extérieur d'un pneu ne permet aucune déduction concernant sa pression. Sur les véhicules équipés du système électronique de contrôle de la pression des pneus, vous pouvez également vérifier la pression des pneus par l'intermédiaire de l'ordinateur de bord.

La pression et la température des pneus augmentent pendant la marche. Ceci dépend de la vitesse à laquelle vous roulez et de la charge du véhicule.

Corrigez donc la pression uniquement lorsque les pneus sont froids.

Les pneus sont froids lorsque

- le véhicule est resté immobilisé pendant au moins 3 heures sans que les pneus aient été exposés au rayonnement solaire
- vous avez parcouru moins de 1 mile (1,6 km)

La température des pneus varie en fonction de la température ambiante, de la vitesse du véhicule et de la charge des pneus. Si la température des pneus se modifie de 18 °F (10 °C), la pression des pneus varie de 10 kPa (0,1 bar, 1,5 psi) environ. Tenez-en compte lorsque vous contrôlez la pression des pneus chauds. Corrigez la pression des pneus uniquement si elle est trop basse pour les conditions d'utilisation actuelles. Si vous contrôlez la pression de gonflage alors que les pneus sont chauds, vous obtiendrez une valeur supérieure à celle qui aurait été obtenue avec des pneus froids. C'est normal. Ne dégonflez en aucun cas les pneus pour les amener à la valeur prescrite pour les pneus froids. La pression des pneus serait alors trop basse. Respectez les pressions de gonflage recommandées pour les pneus froids qui figurent

- sur la plaque d'information sur les pneus et le chargement située sur le montant B côté conducteur
- dans le tableau des pressions de gonflage des pneus qui se trouve à l'intérieur de la trappe du réservoir

#### Pression de gonflage trop faible ou trop élevée

##### Pression de gonflage trop faible

#### ATTENTION

Des pneus dont la pression est trop basse risquent de surchauffer et d'éclater. En outre, ils peuvent s'user de manière excessive et/ou irrégulière, ce qui peut fortement compromettre le comportement au freinage et le comportement routier du véhicule. Il y a un risque d'accident.

Évitez les pressions de gonflage trop basses pour chacun des pneus, y compris la roue de secours.

Les pneus qui ne sont pas suffisamment gonflés peuvent

- surchauffer et devenir défectueux
- avoir des répercussions négatives sur la tenue de route du véhicule
- s'user rapidement et de manière irrégulière
- avoir des répercussions négatives sur la consommation de carburant

### Pression de gonflage trop élevée

#### ATTENTION

Les pneus dont la pression est trop élevée peuvent éclater car ils peuvent être plus facilement endommagés par les aspérités de certaines routes, les nids-de-poule, etc. En outre, ils peuvent s'user de manière irrégulière, ce qui peut fortement compromettre le comportement au freinage et le comportement routier du véhicule. Il y a risque d'accident.

Évitez les pressions de gonflage trop élevées pour chacun des pneus, y compris la roue de secours.

Les pneus qui sont trop gonflés peuvent

- allonger la distance de freinage
- avoir des répercussions négatives sur la tenue de route du véhicule
- s'user rapidement et de manière irrégulière
- avoir des répercussions négatives sur le confort de marche
- subir des dommages plus rapidement

### Pression de gonflage maximale

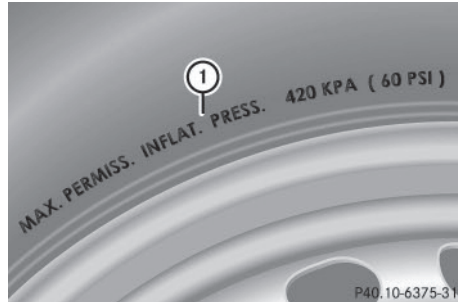

- ① Pression de gonflage maximale autorisée (exemple)

La pression de gonflage maximale autorisée ne doit jamais être dépassée. Lorsque vous réglez la pression des pneus, tenez toujours compte de la pression de gonflage recommandée pour votre véhicule (▷ page 342).

- i** Les valeurs réelles pour les pneus sont spécifiques à chaque véhicule et peuvent différer des valeurs figurant dans l'illustration.

### Contrôle de la pression des pneus

#### Consignes de sécurité importantes

Tenez compte des remarques relatives à la pression des pneus (▷ page 342).

Vous trouverez des informations sur les pressions de gonflage pour les pneus de votre véhicule

- sur la plaque d'information sur les pneus et le chargement située sur le montant B
- dans le tableau des pressions de gonflage situé dans la trappe du réservoir (▷ page 163)
- dans le chapitre « Pression des pneus »

### Contrôle manuel de la pression des pneus

Pour déterminer et régler correctement la pression des pneus, procédez comme suit :

- ▶ Retirez le capuchon de la valve du pneu à contrôler.
- ▶ Pressez le manomètre contre la valve.
- ▶ Lisez la pression de gonflage et comparez-la aux valeurs recommandées qui figurent sur la plaque d'information sur les pneus et le chargement ou dans le tableau des pressions de gonflage des pneus (▷ page 342).
- ▶ Si la pression de gonflage est trop basse, augmentez-la afin d'atteindre la valeur recommandée.
- ▶ Si la pression de gonflage est trop élevée, laissez sortir de l'air. Pour cela, appuyez sur la tige métallique de la valve, par exemple à l'aide de la pointe d'un stylo. Contrôlez ensuite à nouveau la pression de gonflage à l'aide du manomètre.
- ▶ Revissez le capuchon sur la valve du pneu.
- ▶ Répétez la procédure pour les autres pneus.

### Avertisseur de perte de pression des pneus

#### Remarques générales

L'avertisseur de perte de pression des pneus se base sur la vitesse de rotation des roues pour contrôler pendant la marche que la pression se maintient à la valeur réglée. Il est alors en mesure de détecter une perte notable de pression dans un pneu. Si la vitesse de rotation d'une roue se modifie en raison d'une baisse de pression dans le pneu, un message d'alerte apparaît sur le visuel multifonction.

L'avertisseur de perte de pression des pneus est reconnaissable lorsque s'affiche sur le visuel multifonction dans le menu **Maintenance** le message **Surveillance pression pneus activée Redémarrage avec OK**. Vous trouverez des informations sur l'affi-

chage du message dans la section « Redémarrage de l'avertisseur de perte de pression des pneus » (▷ page 346).

### Consignes de sécurité importantes

L'avertisseur de perte de pression des pneus ne vous prévient pas si la pression réglée est incorrecte. Tenez compte des remarques relatives aux pressions de gonflage recommandées (▷ page 342).

L'avertisseur de perte de pression des pneus ne vous dispense pas de contrôler régulièrement la pression des pneus. L'avertisseur de perte de pression des pneus n'est pas en mesure de détecter une baisse de pression identique dans plusieurs pneus.

L'avertisseur de perte de pression des pneus ne peut pas vous avertir en cas de perte de pression soudaine, due par exemple à l'intrusion d'un corps étranger dans le pneu. Dans ce cas, vous devez freiner avec précaution jusqu'à l'arrêt complet du véhicule. Ne donnez pas de coups de volant brusques.

L'avertisseur de perte de pression des pneus fonctionne de manière limitée ou avec un certain décalage lorsque

- des chaînes neige sont montées
- les conditions routières sont hivernales
- vous roulez sur un sol meuble (sur du sable ou du gravier, par exemple)
- vous adoptez un style de conduite très sportif (vitesse élevée dans les virages, fortes accélérations)
- vous roulez avec une charge sur le toit ou avec un lourd chargement







### Redémarrage de l'avertisseur de perte de pression des pneus

Redémarrez l'avertisseur de perte de pression des pneus lorsque





- vous avez modifié la pression des pneus
- vous avez remplacé une roue ou un pneu
- vous avez monté des roues neuves ou des pneus neufs

- ▶ Avant de redémarrer l'avertisseur de perte de pression des pneus, vérifiez que la pression des 4 pneus est adaptée aux conditions d'utilisation du véhicule.





Vous trouverez la pression de gonflage recommandée sur la plaque d'information sur les pneus et le chargement située sur le montant B. Un tableau des pressions de gonflage des pneus se trouve en outre dans la trappe du réservoir. L'avertisseur de perte de pression des pneus est fiable uniquement si vous avez réglé la pression correcte. Si la pression réglée n'est pas correcte, la surveillance s'effectue à partir d'une valeur erronée.

- ▶ Tenez compte des remarques qui figurent dans la section « Pression des pneus » (▷ page 342).
- ▶ Assurez-vous que la clé se trouve en position **2** dans le contacteur d'allumage (▷ page 152).
- ▶ Appuyez sur la touche  du volant pour afficher la liste des menus.
- ▶ Appuyez sur la touche  ou la touche  du volant pour sélectionner le menu **Maintenance**.
- ▶ Appuyez sur la touche .
- ▶ Appuyez sur la touche  ou la touche  pour sélectionner **Pression pneus**.
- ▶ Appuyez sur la touche . Le message **Surveillance pression pneus activée Redémarrage avec OK** apparaît sur le visuel multifonction.

#### Si vous souhaitez confirmer le redémarrage :

- ▶ Appuyez sur la touche . Le message **Pression des pneus à présent OK?** apparaît sur le visuel multifonction.
- ▶ Appuyez sur la touche  ou la touche  pour sélectionner **Oui**.
- ▶ Appuyez sur la touche . Le message **Surveillance pression pneus redémarrée** apparaît sur le visuel multifonction. Après un cycle d'initialisation, l'avertisseur de perte de pression des pneus surveille la pression des 4 pneus sur la base de la valeur réglée.

#### Si vous souhaitez interrompre le processus de redémarrage :

- ▶ Appuyez sur la touche . ou
- ▶ Lorsque le message **Pression des pneus à présent OK?** apparaît, appuyez sur la touche  ou la touche  pour sélectionner **Annuler**.
- ▶ Appuyez sur la touche . Les valeurs de pression mémorisées lors du dernier redémarrage servent de référence pour la surveillance de la pression des pneus.

### Système de contrôle de la pression des pneus

#### Remarques générales

Le système de contrôle de la pression des pneus surveille la pression des 4 pneus à l'aide de capteurs intégrés dans les roues. Le système de contrôle de la pression des pneus vous alerte lorsque la pression dans un ou plusieurs pneus baisse. Le système de contrôle de la pression des pneus ne peut fonctionner que si toutes les roues du véhicule sont équipées de capteurs appropriés.

Les informations relatives à la pression des pneus sont affichées sur le visuel multifonction. La pression de gonflage actuelle de chaque pneu apparaît sur le visuel multifonction dans le menu **Maintenance** après quelques minutes de marche, voir l'illustration (exemple).



Vous trouverez des informations sur l'affichage du message dans le chapitre « Contrôle électronique de la pression des pneus » (> page 349).

### Consignes de sécurité importantes

#### ATTENTION

Chaque pneu, y compris celui de la roue de secours (si disponible), devrait être contrôlé à froid au moins toutes les 2 semaines et gonflé à la pression recommandée par le constructeur du véhicule (voir la plaque d'information sur les pneus et le chargement située sur le montant B côté conducteur ou le tableau des pressions de gonflage des pneus qui se trouve dans la trappe du réservoir de votre véhicule). Si votre véhicule est équipé de pneus dont la taille diffère de celle qui est indiquée sur la plaque d'information sur les pneus et le chargement ou dans le tableau des pressions de gonflage des pneus (si disponible), vous devez déterminer la pression correcte de ces pneus.

Votre véhicule dispose d'un système de contrôle de la pression des pneus (TPMS) assurant une sécurité supplémentaire. Un voyant s'allume lorsque le système constate que la pression d'un ou plusieurs pneus est nettement trop basse. Si le voyant indiquant que la

pression des pneus est trop basse s'allume, arrêtez-vous dès que possible, contrôlez vos pneus et gonflez-les à la pression correcte. Si vous roulez avec des pneus dont la pression est nettement trop basse, ceux-ci subissent une surchauffe qui peut les rendre défectueux.

Une pression des pneus trop basse augmente en outre la consommation de carburant, raccourcit la durée de vie des pneus et peut compromettre la tenue de route et le comportement au freinage du véhicule. Tenez compte du fait que le TPMS ne remplace pas un contrôle en règle des pneus et que le conducteur est responsable du réglage correct de la pression des pneus, même lorsque celle-ci n'est pas encore suffisamment basse pour que le voyant du TPMS indiquant que la pression des pneus est trop basse s'allume.

Votre véhicule dispose également d'un affichage de défaut TPMS qui apparaît lorsque le système de contrôle de la pression des pneus ne fonctionne pas correctement. L'affichage de défaut TPMS est combiné au voyant indiquant que la pression des pneus est trop basse. Lorsque le système détecte un défaut, le voyant clignote pendant 1 minute environ, puis reste allumé en permanence. Ce processus se répète à chaque démarrage suivant du véhicule tant que le défaut persiste. Lorsque l'affichage de défaut apparaît, il se peut que le système ne soit pas en mesure de détecter ou de signaler correctement une pression des pneus trop basse.

Un défaut du système de contrôle de la pression des pneus peut avoir différentes causes, telles que le montage sur le véhicule de pneus de rechange incompatibles ou de pneus ou jantes qui empêchent le fonctionnement correct du TPMS. Contrôlez systématiquement l'affichage de défaut TPMS après chaque changement d'un ou plusieurs pneus ou jantes effectué sur votre véhicule afin de vous assurer que les pneus de rechange ou les autres pneus ou jantes permettent un fonctionnement correct du TPMS.

Il incombe au conducteur de régler la pression des pneus conformément à la pression de gonflage recommandée pour les pneus froids et adaptée aux conditions d'utilisation du véhicule (▷ page 342). Tenez compte du fait que le système de contrôle de la pression des pneus doit d'abord initialiser la pression de gonflage adaptée aux conditions d'utilisation actuelles du véhicule. Le seuil d'alerte déclenchant l'affichage du message en cas de perte notable de pression se base sur les valeurs de référence initialisées. Réglez la pression de gonflage lorsque les pneus sont froids, puis redémarrez le système de contrôle de la pression des pneus (▷ page 350). Les pressions actuelles seront mémorisées comme nouvelles valeurs de référence. Vous êtes ainsi assuré de ne recevoir de message d'alerte que lorsque la pression de gonflage a nettement baissé.

Le système de contrôle de la pression des pneus ne vous prévient pas si la pression réglée est incorrecte. Tenez compte des remarques relatives aux pressions de gonflage recommandées (▷ page 342).

Le système de contrôle de la pression des pneus ne peut pas vous avertir en cas de perte de pression soudaine, due par exemple à l'intrusion d'un corps étranger. Dans ce cas, vous devez freiner avec précaution jusqu'à l'arrêt complet du véhicule. Ne donnez pas de coups de volant brusques.

Le système de contrôle de la pression des pneus dispose sur le combiné d'instruments d'un voyant orange d'alerte qui sert à signaler les pertes de pression ou les défauts. En fonction de sa séquence de clignotement ou d'allumage, le voyant d'alerte signale une pression de gonflage trop faible ou un défaut au niveau du système de contrôle de la pression des pneus :

- Si le voyant d'alerte est allumé en permanence, cela signifie que la pression de gonflage d'un ou plusieurs pneus est nettement trop faible. Le système de contrôle de

la pression des pneus ne présente pas de défaut.

- Si le voyant d'alerte clignote d'abord pendant 1 minute environ, puis reste allumé, cela signifie que le système de contrôle de la pression des pneus est défectueux.



Outre le voyant d'alerte, un message apparaît sur le visuel multifonction. Tenez compte des remarques relatives aux messages qui peuvent s'afficher sur le visuel (▷ page 238).





Il peut s'écouler jusqu'à 10 minutes jusqu'à ce que la défaillance du système de contrôle de la pression des pneus soit signalée. Le défaut est signalé d'abord par le clignotement (pendant 1 minute environ), puis l'allumage permanent du voyant d'alerte de pression des pneus. Une fois le défaut éliminé, le voyant d'alerte de pression des pneus s'éteint au bout de quelques minutes de marche.

Les valeurs de pression affichées par l'ordinateur de bord peuvent être différentes de celles mesurées avec un manomètre à la station-service. Les pressions des pneus affichées par l'ordinateur de bord sont calculées en fonction du niveau de la mer. En altitude, la pression des pneus indiquée par un manomètre est plus élevée que celle affichée par l'ordinateur de bord. Dans ce cas, ne diminuez pas la pression des pneus.

Les sources d'ondes radioélectriques, telles que les casques radio et les radiotéléphones, qui se trouvent dans le véhicule ou à proximité peuvent perturber le fonctionnement du système de contrôle de la pression des pneus.

### Contrôle électronique de la pression des pneus

- ▶ Assurez-vous que la clé se trouve en position **2** (▷ page 152) dans le contacteur d'allumage.
- ▶ Appuyez sur la touche  du volant pour afficher la liste des menus.
- ▶ Appuyez sur la touche  ou la touche  du volant pour sélectionner le menu **Maintenance**.

- ▶ Appuyez sur la touche .
- ▶ Sélectionnez **Pression pneus** avec  ou .
- ▶ Appuyez sur la touche . La pression de chacun des pneus est affichée sur le visuel multifonction.

Si le véhicule a été arrêté pendant plus de 20 minutes, le message **Affichage pression pneus quelques minutes après le départ** apparaît.

Le système de contrôle de la pression des pneus reconnaît automatiquement les nouvelles roues ou les nouveaux capteurs après un cycle d'initialisation. Tant que le système n'est pas en mesure d'associer chacune des valeurs de pression à la roue correspondante, le message suivant apparaît à la place de la pression des pneus : **Contrôle pression pneus activé**. Les pressions des pneus sont alors déjà contrôlées.

### Messages d'alerte du système de contrôle de la pression des pneus

Lorsque le système de contrôle de la pression des pneus détecte une perte de pression dans un ou plusieurs pneus, un message d'alerte apparaît sur le visuel multifonction et le voyant orange d'alerte de pression des pneus s'allume.

- Si le message **Corriger pression pneus** s'affiche sur le visuel multifonction, la pression d'un ou plusieurs pneus est insuffisante et doit être contrôlée dès que vous en avez la possibilité.
- Si le message **Contrôler pneus** s'affiche sur le visuel multifonction, la pression d'un ou plusieurs pneus a fortement baissé et les pneus doivent être contrôlés.
- Si le message **Attention pneu(s) défect.** s'affiche sur le visuel multifonction, la pression d'un ou plusieurs pneus baisse brusquement et les pneus doivent être contrôlés.

Respectez impérativement les instructions et les consignes de sécurité qui figurent dans la

section « Pneumatiques », relatives aux messages sur le visuel (▷ page 238).







En cas de permutation des roues, il est possible que les pressions de gonflage affichées soient erronées pendant quelques instants, n'étant pas encore actualisées. Les pressions de gonflage correctes sont affichées après quelques minutes de trajet.

### Redémarrage du système de contrôle de la pression des pneus

Si vous redémarrez le système de contrôle de la pression des pneus, tous les messages d'alerte en attente sont effacés et le voyant d'alerte s'éteint. Les pressions de gonflage actuellement réglées sont considérées comme valeurs de référence pour le contrôle. Dans la plupart des cas, le système de contrôle de la pression des pneus reconnaît automatiquement les nouvelles valeurs de référence lorsque vous avez modifié la pression des pneus. Vous pouvez également fixer les valeurs de référence manuellement en procédant comme indiqué dans cette section. Le système de contrôle de la pression des pneus surveille alors les nouvelles pressions de gonflage.

- ▶ A l'aide de la plaque d'information sur les pneus et le chargement située sur le montant B côté conducteur, réglez la pression de gonflage recommandée en fonction des conditions de marche (▷ page 342). Vous trouverez d'autres pressions de gonflage des pneus recommandées pour différentes conditions d'utilisation du véhicule dans le tableau des pressions de gonflage des pneus qui se trouve à l'intérieur de la trappe du réservoir (▷ page 342).
- ▶ Assurez-vous que la pression des 4 pneus est correcte.
- ▶ Assurez-vous que la clé se trouve en position **2** dans le contacteur d'allumage (▷ page 152).
- ▶ Appuyez sur la touche  du volant pour afficher la liste des menus.



- ▶ Appuyez sur la touche  ou la touche  du volant pour sélectionner le menu **Maintenance**.
- ▶ Appuyez sur la touche .
- ▶ Sélectionnez **Pression pneus** avec  ou .
- ▶ Appuyez sur la touche .  
La pression de chacun des pneus ou le message **Affichage pression pneus quelques minutes après le départ** apparaît sur le visuel multifonction.
- ▶ Appuyez sur la touche .  
Le message **Pressions actuelles comme nouvelles valeurs de référence** apparaît sur le visuel multifonction.

#### Si vous souhaitez confirmer le redémarrage :

- ▶ Appuyez sur la touche .
- Le message **Contrôle pression pneus redémarré** apparaît sur le visuel multifonction.
- Après quelques minutes de trajet, le système contrôle si la pression actuelle des pneus se trouve dans la plage de valeurs prescrite. La pression des pneus est ensuite contrôlée sur la base de ces nouvelles valeurs de référence.

#### Si vous souhaitez interrompre le processus de redémarrage :

- ▶ Appuyez sur la touche .
- Les valeurs de pression mémorisées lors du dernier redémarrage servent de référence pour la surveillance de la pression des pneus.

#### Homologation radio pour le système de contrôle de la pression des pneus

Dans certains pays, une homologation radio pour le système de contrôle de la pression des pneus peut s'avérer nécessaire. Vous trouverez le numéro d'homologation radio pour le système de contrôle de la pression des pneus dans la notice d'utilisation numérique, sous « Jantes et pneumatiques ».

#### Chargement du véhicule

##### Plaques d'information sur les pneus et le chargement

##### ATTENTION

Des pneus surchargés risquent de surchauffer et d'éclater. Une surcharge des pneus peut par ailleurs compromettre la manœuvrabilité et le comportement routier du véhicule et occasionner une défaillance des freins. Il y a risque d'accident.

Tenez compte de la capacité de charge des pneus. La capacité de charge doit correspondre au moins à la moitié de la charge sur essieu autorisée. Ne surchargez jamais les pneus en dépassant leur charge utile maximale.

Deux plaques apposées sur votre véhicule indiquent la charge maximale possible.

- (1) La plaque d'information sur les pneus et le chargement se trouve sur le montant B côté conducteur. La plaque d'information sur les pneus et le chargement indique le nombre maximal d'occupants autorisé ainsi que la charge maximale autorisée. Vous y trouverez en outre des informations sur les dimensions des pneus montés d'usine et sur les pressions de gonflage correspondantes.
- (2) La plaque constructeur se trouve sur le montant B côté conducteur. La plaque constructeur donne des informations sur le poids total autorisé. Ce dernier prend en compte le poids du véhicule, ainsi que toutes les personnes à bord, le carburant et le chargement. Vous trouverez en outre des informations sur la charge maximale autorisée sur les essieux avant et arrière.

La charge maximale sur essieu autorisée correspond au poids maximal pouvant être supporté par un essieu (essieu avant ou arrière). Ne dépassez jamais le poids total autorisé ni la charge maximale autorisée sur les essieux avant et arrière.



① Montant B, côté conducteur

### Poids total maximal autorisé

TIRE RENSEIGNEMENT SUR LES PNEUS ET LE CHARGEMENT		LOADING INFORMATION	
SEATING CAPACITY / NOMBRE DE PLACES		TOTAL	FRONT / AVANT
The combined weight of occupants and cargo should never exceed XXX kg or XXX lb.*		MIDDLE / MILIEU	
Le poids total des occupants et du chargement ne doit jamais dépasser XXX kg ou XXX lb.*		REAR / ARRIÈRE	
TIRE PNEU	SIZE DIMENSIONS	COLD TIRE PRESSURE / PRESSION DES PNEUS À FROID	
FRONT AVANT	255/40 ZR18 99Y XL	200 KPA, 29 PSI	
REAR ARRIÈRE	285/35 ZR18 101Y XL	200 KPA, 29 PSI	
SPARE DE SECOURS	175/55-18 95P	420 KPA, 60 PSI	

P40.00-2224-31

- Vous trouverez le poids total maximal autorisé sur la plaque d'information sur les pneus et le chargement ① : « Le poids total des occupants et des bagages ne doit jamais dépasser XXX kg ou XXX lb. »

Le poids total des occupants du véhicule, du chargement et des bagages ne doit pas dépasser la valeur indiquée.

- ① Les indications qui figurent sur la plaque d'information sur les pneus et le chargement illustrée ici sont fournies à titre d'exemple. Le poids total maximal autorisé est spécifique à chaque véhicule et peut donc différer des valeurs présentées ici. Vous trouverez le poids total maximal autorisé dans le cas de votre véhicule sur sa plaque d'information sur les pneus et le chargement.

### Nombre de places assises

TIRE RENSEIGNEMENT SUR LES PNEUS ET LE CHARGEMENT		LOADING INFORMATION	
SEATING CAPACITY / NOMBRE DE PLACES		TOTAL	FRONT / AVANT
The combined weight of occupants and cargo should never exceed XXX kg or XXX lb.*		MIDDLE / MILIEU	
Le poids total des occupants et du chargement ne doit jamais dépasser XXX kg ou XXX lb.*		REAR / ARRIÈRE	
TIRE PNEU	SIZE DIMENSIONS	COLD TIRE PRESSURE / PRESSION DES PNEUS À FROID	
FRONT AVANT	255/40 ZR18 99Y XL	200 KPA, 29 PSI	
REAR ARRIÈRE	285/35 ZR18 101Y XL	200 KPA, 29 PSI	
SPARE DE SECOURS	175/55-18 95P	420 KPA, 60 PSI	

P40.00-2225-31

Le nombre maximal de places assises ① détermine le nombre maximal de personnes pouvant voyager à bord du véhicule. Vous trouverez cette information sur la plaque d'information sur les pneus et le chargement.

- ① Les indications qui figurent sur la plaque d'information sur les pneus et le chargement illustrée ici sont fournies à titre d'exemple. Le nombre de places assises est spécifique à chaque véhicule et peut donc différer des valeurs présentées ici. Vous trouverez le nombre de places assises de votre véhicule sur sa plaque d'information sur les pneus et le chargement.

### Détermination de la charge maximale

#### Les différentes étapes

La méthode suivante a été développée d'après les dispositions applicables aux fabricants en vertu du titre 49, partie 575, du Code américain des règlements fédéraux et conformément au « National Traffic and Motor Vehicle Safety Act of 1966 ».

- **Étape 1 :** recherchez l'indication « The combined weight of occupants and cargo should never exceed XXX kg or XXX lb. » (« Le poids combiné des occupants et de la charge ne doit jamais dépasser XXX kg ou XXX lb ») qui figure sur les pneus et sur la

plaque d'information sur les pneus et le chargement de votre véhicule.

- ▶ **Étape 2 :** déterminez le poids cumulé du conducteur et des passagers qui doivent monter à bord.
- ▶ **Étape 3 :** déduisez des XXX kg ou XXX lb le poids cumulé du conducteur et des passagers.
- ▶ **Étape 4 :** le résultat correspond à la charge autorisée pour le chargement et les bagages. Exemple : pour une valeur « XXX » égale à 1 400 lb et 5 occupants de 150 lb chacun, la charge maximale pour le chargement et les bagages s'élève à 650 lb ( $1\,400 - 750 (5 \times 150) = 650$  lb).
- ▶ **Étape 5 :** déterminez le poids cumulé du chargement et des bagages à transporter. Pour des raisons de sécurité, ce poids ne doit pas dépasser la charge autorisée calculée à l'étape 4.

## Exemple - étapes 1 à 3

Le tableau suivant contient des exemples de calcul de la charge totale et de la charge utile pour différentes configurations de sièges et un nombre différent d'occupants de poids différent. Dans les exemples suivants, on présume une charge maximale de 1 500 lb (680 kg). **Cette valeur ne sert qu'à des fins de démonstration.** Utilisez toujours la charge maximale spécifique à votre véhicule qui figure sur la plaque d'information sur les pneus et le chargement de votre véhicule (> page 351).

Plus le poids total des occupants est élevé, plus la charge maximale pour les bagages est faible.

## Etape 1

	Exemple 1	Exemple 2	Exemple 3
<b>Poids cumulé maximal des occupants et du chargement (données figurant sur la plaque d'information sur les pneus et le chargement)</b>	1 500 lb (680 kg)	1 500 lb (680 kg)	1 500 lb (680 kg)

## Etape 2

	Exemple 1	Exemple 2	Exemple 3
<b>Nombre de personnes dans le véhicule (conducteur et passagers)</b>	5	3	1
<b>Répartition des passagers</b>	Avant: 2 Arrière: 3	Avant: 1 Arrière: 2	Avant: 1
<b>Poids des passagers</b>	Passager 1: 150 lb (68 kg) Passager 2: 180 lb (82 kg) Passager 3: 160 lb (73 kg) Passager 4: 140 lb (63 kg) Passager 5: 120 lb (54 kg)	Passager 1: 200 lb (91 kg) Passager 2: 190 lb (86 kg) Passager 3: 150 lb (68 kg)	Passager 1: 150 lb (68 kg)
<b>Poids total de tous les occupants</b>	750 lb (340 kg)	540 lb (245 kg)	150 lb (68 kg)

## Etape 3

	Exemple 1	Exemple 2	Exemple 3
<b>Charge maximale (poids total maximal autorisé figurant sur la plaque d'information sur les pneus et le chargement moins le poids total de tous les occupants)</b>	1 500 lb (680 kg) - 750 lb (340 kg) = 750 lb (340 kg)	1 500 lb (680 kg) - 540 lb (245 kg) = 960 lb (435 kg)	1 500 lb (680 kg) - 150 lb (68 kg) = 1 350 lb (612 kg)

## Plaque constructeur du véhicule

Même si vous avez soigneusement calculé la charge totale, assurez-vous de ne pas dépasser le poids total autorisé ni les charges sur essieu autorisées dans le cas de votre véhicule. Vous trouverez des indications à ce sujet sur la plaque constructeur de votre véhicule qui se trouve sur le montant B côté conducteur (▷ page 351).

**Poids total autorisé du véhicule :** le poids total du véhicule prenant en compte tous les occupants, le chargement et éventuellement la charge tractée/charge sur timon ne doit pas dépasser le poids total autorisé du véhicule.

**Charge sur essieu autorisée :** charge maximale autorisée pouvant être supportée par un essieu (essieu avant ou arrière).

Pour être sûr que votre véhicule ne dépasse pas les valeurs maximales autorisées (poids total du véhicule et charges sur essieu maximales autorisées), faites peser votre véhicule chargé (avec conducteur, passagers, chargement et éventuellement charge tractée complète) sur une balance appropriée.

## Informations utiles sur les jantes et les pneus

## Standards uniformes de classification de la qualité des pneus

## Aperçu des classes de qualité des pneus

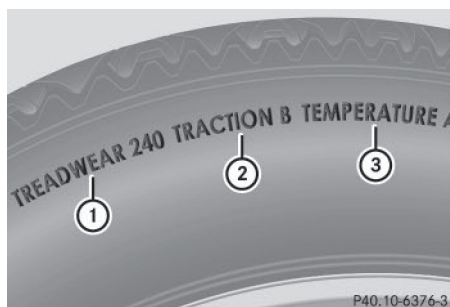

Les « Standards uniformes de classification de la qualité des pneus » sont imposés par le gouvernement américain. Ils sont destinés à donner aux conducteurs des informations uniformes et fiables sur les performances des pneus. Les fabricants de pneus doivent classer les pneus sur la base de 3 facteurs de performance : ① la classe d'usure de la bande de roulement, ② la classe de motricité et ③ la classe de température. Ces dispositions ne sont pas applicables au Canada. Cependant, la classe de qualité correspondante est inscrite sur le flanc de tous les pneus en vente libre en Amérique du Nord.

L'indication de la classe de qualité se trouve sur le flanc du pneu, entre l'épaulement et le point de largeur maximale.

Exemple :

- **Classe d'usure de la bande de roulement**: 200
- **Classe de motricité**: AA
- **Classe de température**: A

En plus des exigences liées à la classe de qualité, tous les pneus pour voitures particulières doivent satisfaire aux consignes de sécurité prescrites par la loi.

- i** Les valeurs réelles pour les pneus sont spécifiques à chaque véhicule et peuvent différer des valeurs figurant dans l'illustration.

### Usure de la bande de roulement

La classe d'usure de la bande de roulement est un classement comparatif basé sur le degré d'usure du pneu lorsqu'il est testé sous des conditions contrôlées lors d'essais sur un parcours officiel du gouvernement américain. Par exemple, s'il était testé sur le parcours du gouvernement, un pneu de classe 150 aurait une tenue de route une fois et demie supérieure à celle d'un pneu de classe 100.

La performance relative des pneus dépend toutefois des conditions d'utilisation réelles et peut diverger considérablement de la norme en fonction des habitudes de conduite, des pratiques de maintenance, des caractéristiques de la chaussée et des conditions climatiques.

### Motricité

#### ATTENTION

L'attribution d'une classe de traction à un pneu repose sur des tests de freinage en ligne droite et ne prend pas en considération les caractéristiques d'accélération, de conduite en virage, d'aquaplanage ou de traction de pointe.

- !** Evitez de faire patiner les pneus. Ceci peut provoquer des dommages au niveau de la chaîne cinématique.

Les classes de motricité sont, de la plus élevée à la plus faible, AA, A, B et C. Ces classes correspondent à la capacité d'un pneu à s'arrêter sur une chaussée mouillée dans des conditions contrôlées et sur des surfaces d'essai en asphalte et en béton mises à disposition par le gouvernement américain. Un pneu classé C peut avoir une mauvaise motricité.

La vitesse de sécurité sur route mouillée, enneigée ou verglacée est toujours inférieure à la vitesse de sécurité sur chaussée sèche. Soyez particulièrement attentif à l'état de la chaussée dès que la température extérieure s'approche du point de congélation.

Mercedes-Benz vous recommande de veiller à ce que les sculptures des 4 pneus hiver aient une profondeur minimale de  $\frac{1}{8}$  pouce (4 mm). Respectez la profondeur minimale prescrite pour les sculptures (> page 340). Les pneus hiver, par rapport aux pneus été, permettent de réduire la distance de freinage sur de la neige compactée. La distance de freinage reste nettement plus longue que sur des routes sans neige ni verglas. Conduisez par conséquent avec une prudence extrême. Vous trouverez de plus amples informations sur les pneus hiver (pneus M+S) dans la notice d'utilisation numérique.

### Température

#### ATTENTION

La classe de température est déterminée pour un pneu correctement gonflé et non surchargé. L'action individuelle ou combinée de facteurs tels qu'une vitesse trop élevée, une pression de gonflage trop faible ou une sollicitation excessive peut provoquer une surchauffe, voire la défaillance du pneu.

Les classes de température sont A (la plus élevée), B et C. Elles correspondent à la résistance du pneu à l'échauffement et à sa capa-

cité à dissiper la chaleur lors de tests réalisés sur une roue spécifique dans des conditions contrôlées en laboratoire. Une température élevée constante peut endommager le matériau du pneu et réduire sa durée de vie. Des températures excessives peuvent par ailleurs provoquer une défaillance soudaine du pneu. La classe C correspond aux performances que tous les pneus pour voitures particulières doivent avoir conformément à la norme fédérale de sécurité concernant les véhicules automobiles n° 109 (Federal Motor Vehicle Safety Standard No. 109). Les classes B et A correspondent à des niveaux de performance qui vont au-delà des exigences minimales légales.

- ⑦ Dimensions des pneus, capacité de charge et indice de vitesse (▷ page 357)
- ⑧ Code de charge (▷ page 360)
- ⑨ Nom du pneu

Outre son nom (désignation commerciale) et celui du fabricant, un pneu porte les indications susmentionnées.

- i** Les données relatives aux pneus sont spécifiques à chaque véhicule et peuvent donc différer par rapport à l'illustration.

### Dimensions des pneus, capacité de charge et indice de vitesse

#### ⚠ ATTENTION

Si vous dépassez la capacité de charge indiquée sur les pneus ou l'indice de vitesse autorisé, cela peut causer des dommages au niveau des pneus et entraîner leur éclatement. Il y a risque d'accident.

Par conséquent, montez uniquement des pneus dont les dimensions et le type sont agréés pour votre véhicule. Veillez à respecter la capacité de charge des pneus requise pour le véhicule et l'indice de vitesse.

### Inscriptions figurant sur les pneus

#### Vue d'ensemble

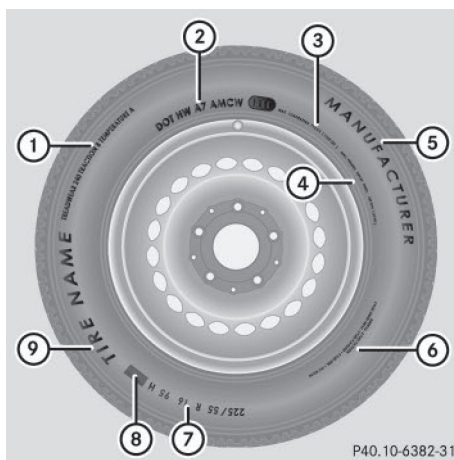

- ① Standards uniformes de classification de la qualité des pneus (▷ page 361)
- ② DOT, numéro d'identification du pneu (▷ page 360)
- ③ Charge maximale des pneus (▷ page 360)
- ④ Pression de gonflage maximale (▷ page 345)
- ⑤ Fabricant
- ⑥ Matériau du pneu (▷ page 361)

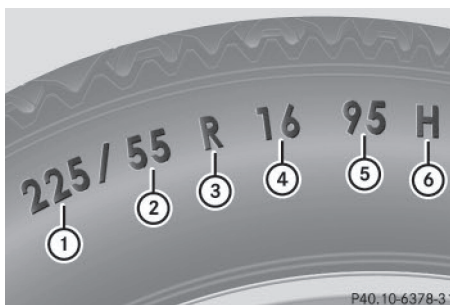

- ① Largeur du pneu
- ② Rapport hauteur/largeur en %
- ③ Code du pneu
- ④ Diamètre de la jante
- ⑤ Indice de charge
- ⑥ Indice de vitesse

**Généralité :** en fonction des standards définis par le fabricant, les dimensions du pneu

inscrites sur le flanc peuvent être ou non précédées d'une lettre.

Lorsque les dimensions ne sont précédées d'aucune lettre (comme dans l'exemple ci-dessus) : pneu pour voitures particulières répondant aux normes de fabrication européennes.

Lorsque les dimensions sont précédées de la lettre « P » : pneu pour voitures particulières répondant aux normes de fabrication américaines.

Lorsque les dimensions sont précédées des lettres « LT » : pneu pour utilitaires légers répondant aux normes de fabrication américaines.

Lorsque les dimensions sont précédées de la lettre « T » : roue de secours compacte avec une pression de gonflage élevée conçue exclusivement pour une utilisation temporaire en cas d'urgence.

**Largeur du pneu :** la largeur du pneu ① indique la largeur nominale en millimètres.

**Rapport hauteur/largeur :** le rapport dimensionnel ② indique le rapport entre la hauteur et la largeur du pneu en pour cent. Vous obtenez cette valeur en divisant la hauteur du pneu par sa largeur.

**Code du pneu :** le code du pneu ③ indique le type de construction. « R » désigne un pneu à carcasse radiale. « D » désigne un pneu à carcasse diagonale et « B » un pneu à carcasse diagonale ceinturée.

Chaque fabricant a la possibilité d'ajouter à la désignation des pneus dont la vitesse maximale est supérieure à 149 mph (240 km/h) l'indication « R » (245/40 ZR 18, par exemple).

**Diamètre de la jante :** le diamètre de la jante ④ correspond au diamètre du siège de bourrelet et non au diamètre du rebord de jante. Le diamètre de la jante est exprimé en pouces (in).

**Indice de charge :** l'indice de charge ⑤ est un code numérique indiquant la capacité maximale de charge d'un pneu.

Les pneus ne doivent pas être soumis à une charge supérieure à la charge maximale autorisée. La charge maximale autorisée figure sur la plaque d'information sur les pneus et le chargement qui se trouve sur le montant B côté conducteur (> page 351).

Exemple :

Un indice de charge de 91 signifie que le pneu peut supporter une charge maximale de 1 356 lb (615 kg). Pour de plus amples informations sur la charge maximale des pneus en kg et en lb, voir (> page 360).

Pour de plus amples informations sur l'indice de charge, voir Code de charge (> page 360).

**Indice de vitesse :** l'indice de vitesse ⑥ indique la vitesse maximale autorisée pour le pneu.

**i** Les données relatives aux pneus sont spécifiques à chaque véhicule et peuvent donc différer par rapport à l'illustration.

Indépendamment de l'indice de vitesse, vous devez impérativement respecter les limites de vitesse. Conduisez prudemment et adaptez votre style de conduite aux conditions de circulation.

#### Pneus été

Indice	Classe de vitesse
Q	jusqu'à 100 mph (160 km/h)
R	jusqu'à 106 mph (170 km/h)
S	jusqu'à 112 mph (180 km/h)
T	jusqu'à 118 mph (190 km/h)
H	jusqu'à 130 mph (210 km/h)
V	jusqu'à 149 mph (240 km/h)
W	jusqu'à 168 mph (270 km/h)
Y	jusqu'à 186 mph (300 km/h)
ZR...Y	jusqu'à 186 mph (300 km/h)



Indice	Classe de vitesse
ZR...(Y)	supérieure à 186 mph(300 km/h)
ZR	supérieure à 149 mph(240 km/h)

- Chaque fabricant a la possibilité d'ajouter à la désignation des pneus dont la vitesse maximale est supérieure à 149 mph(240 km/h) l'indication « ZR » (245/40 ZR18, par exemple).

L'indication d'utilisation comprend l'indice de charge ⑤ et l'indice de vitesse ⑥.

- Si la désignation de vos pneus comporte l'indication « ZR » et qu'aucune autre indication d'utilisation n'est donnée, adressez-vous au fabricant des pneus pour déterminer la vitesse maximale.

Si vous disposez d'une indication d'utilisation, la vitesse maximale est limitée conformément à l'indice de vitesse spécifié. Exemple : 245/40 ZR18 97 Y. Dans cet exemple, l'indication d'utilisation est « 97 Y ». La lettre « Y » représente l'indice de vitesse. La vitesse maximale du pneu est donc limitée à 186 mph(300 km/h).

- La désignation de tout pneu dont la vitesse maximale est supérieure à 186 mph(300 km/h) doit être munie de l'indication « ZR » et d'une indication d'utilisation placée entre parenthèses. Exemple : 275/40 ZR 18 (99 Y). L'indice de vitesse « (Y) » indique que la vitesse maximale du pneu est supérieure à 186 mph (300 km/h). Pour toute question relative à la détermination de la vitesse maximale, adressez-vous au fabricant des pneus.

#### Pneus toutes saisons et pneus hiver

Indice	Classe de vitesse
Q M+S <sup>1</sup>	jusqu'à 100 mph (160 km/h)
T M+S <sup>1</sup>	jusqu'à 118 mph (190 km/h)

<sup>1</sup> Ou M+S  pour les pneus hiver.

Indice	Classe de vitesse
H M+S <sup>1</sup>	jusqu'à 130 mph (210 km/h)
V M+S <sup>1</sup>	jusqu'à 149 mph (240 km/h)

- i** Tous les pneus portant le sigle M+S ne présentent pas les caractéristiques des pneus hiver. Outre le sigle M+S, les pneus hiver portent sur leur flanc un symbole représentant un flocon de neige . Ces pneus répondent aux exigences spécifiques de motricité sur la neige définies par l'Association des manufacturiers du caoutchouc RMA (Rubber Manufacturers Association) et l'Association canadienne de l'industrie du caoutchouc RAC (Rubber Association of Canada). Ils ont été spécialement conçus pour rouler sur la neige.

Un limiteur de vitesse électronique empêche que votre véhicule ne dépasse une vitesse de 130 mph (210 km/h).

L'indice de vitesse des pneus montés en usine peut être supérieur à la vitesse maximale autorisée par le limiteur de vitesse électronique.

Assurez-vous, lorsque vous achetez de nouveaux pneus par exemple, qu'ils possèdent l'indice de vitesse requis. Vous trouverez l'indice de vitesse requis pour votre véhicule sous « Equipement pneumatique » (▷ page 370).

Pour de plus amples informations sur l'interprétation des données relatives aux pneus, adressez-vous à un atelier qualifié.

### Code de charge



En plus de l'indice de charge, le flanc du pneu peut porter un code de charge ①. Celui-ci est inscrit après la lettre indiquant l'indice de vitesse (▷ page 357).

- Aucune spécification : l'absence de texte (comme dans l'exemple ci-dessus) désigne un pneu ayant une capacité de charge normale (SL)
- XL ou Extra Load : désigne un pneu ayant une capacité de charge supérieure ou un pneu renforcé
- Light Load : désigne un pneu ayant une faible capacité de charge
- C, D, E : désigne une plage de charge qui est fonction de la charge maximale que le pneu peut supporter à une pression déterminée

❗ Les données relatives aux pneus sont spécifiques à chaque véhicule et peuvent donc différer par rapport à l'illustration.

### Charge maximale des pneus

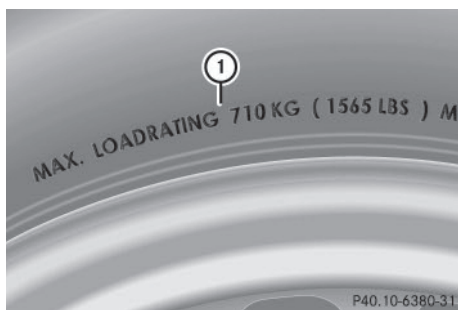

La charge maximale du pneu ① correspond au poids maximal pour lequel un pneu a été homologué.

Les pneus ne doivent pas être soumis à une charge supérieure à la charge maximale autorisée. La charge maximale autorisée figure sur la plaque d'information sur les pneus et le chargement qui se trouve sur le montant B côté conducteur (▷ page 351).

❗ Les valeurs réelles pour les pneus sont spécifiques à chaque véhicule et peuvent différer des valeurs figurant dans l'illustration.

### DOT, numéro d'identification du pneu (TIN)

Conformément aux réglementations américaines sur les pneus, tout fabricant de pneus ou toute entreprise de rechapage doit inscrire un numéro d'identification à l'intérieur ou sur le flanc de chaque pneu produit ou rechapé.

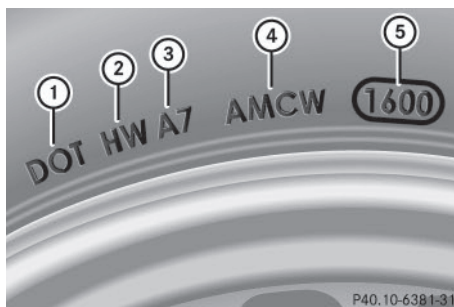

Le numéro d'identification du pneu est univoque. Le numéro d'identification du pneu permet aux fabricants de pneus ou aux entreprises de rechapage d'informer plus facilement les acquéreurs d'éventuelles campagnes de rappel et de leur communiquer d'autres informations essentielles pour la sécurité. Il donne à l'acheteur la possibilité d'identifier plus facilement les pneus concernés. Le numéro d'identification du pneu se compose du code d'identification du fabricant ②, des dimensions du pneu ③, du code du type de pneu ④ et de la date de fabrication ⑤.

**DOT (ministère des Transports):** la marque de fabrique ① indique que le pneu répond aux exigences du ministère américain des transports.

**Code d'identification du fabricant:** le code d'identification du fabricant ② donne des informations relatives au fabricant du pneu. Les pneus neufs possèdent une identification composée de 2 symboles. Les pneus rechapés possèdent une identification composée de 4 symboles.

Pour de plus amples informations sur les pneus rechapés, voir (▷ page 338).

**Dimensions du pneu:** l'inscription ③ se réfère aux dimensions du pneu.

**Code du type de pneu:** le code du type de pneu ④ peut être utilisé par le fabricant pour désigner les caractéristiques particulières du pneu.

**Date de fabrication:** la date de fabrication ⑤ donne des informations sur l'âge du pneu. Le 1er et le 2e chiffres indiquent la semaine de fabrication, « 01 » indiquant la première semaine de l'année. Le 3e et le 4e chiffres indiquent l'année de fabrication. Un pneu portant l'indication « 3208 », par exemple, a été fabriqué au cours de la 32e semaine de l'année 2008.

**i** Les données relatives aux pneus sont spécifiques à chaque véhicule et peuvent donc différer par rapport à l'illustration.

### Composition du pneu

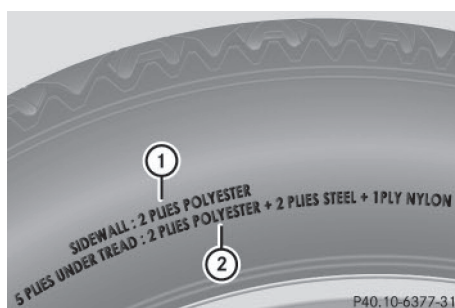

Ces indications décrivent le type de tissus et le nombre de couches au niveau du flanc ① et sous les sculptures ②.

**i** Les données relatives aux pneus sont spécifiques à chaque véhicule et peuvent donc différer par rapport à l'illustration.

### Définitions des termes relatifs aux pneus et au chargement

#### Structure du pneu et matériaux utilisés

Décrit le nombre de couches ou le nombre de nappes noyées dans la gomme qui constituent la bande de roulement du pneu et ses flancs. Celles-ci sont fabriquées à partir d'acier, de nylon, de polyester et d'autres matériaux.

#### Bar

Unité métrique pour la pression des pneus. 14,5038 livres par pouce carré (psi) et 100 kilopascals (kPa) correspondent à 1 bar.

#### DOT (ministère des Transports)

Les pneus portant l'identification DOT répondent aux exigences du ministère des Transports américain.

#### Poids moyen des occupants du véhicule

68 kilogrammes (150 lb) multiplié par le nombre d'occupants autorisés à bord du véhicule.

#### Standards uniformes de classification de la qualité des pneus

Standards uniformes de classification de la qualité des pneus reposant sur le profil des sculptures, la motricité et la tenue en température. L'évaluation menant à la classification est effectuée par le fabricant selon des consignes de test édictées par le gouvernement américain. La classification correspondante est indiquée sur le flanc du pneu.

#### Pression de gonflage recommandée

La pression de gonflage recommandée correspond à la pression des pneus montés départ usine sur votre véhicule.

La plaque d'information sur les pneus et le chargement contient les pressions de gonflage recommandées pour des pneus froids (charge et vitesse maximales autorisées du véhicule atteintes).

Le tableau des pressions de gonflage des pneus contient les pressions de gonflage recommandées pour des pneus froids pour différentes conditions d'utilisation du véhicule (charge et/ou vitesse).

### **Augmentation du poids du véhicule due aux équipements optionnels**

Poids cumulé incluant tous les équipements de série et optionnels qui sont disponibles pour le véhicule, indépendamment du fait qu'ils soient montés ou non.

### **Jantes**

Partie de la roue sur laquelle est monté le pneu.

### **GAWR (charge maximale sur essieu autorisée)**

Le GAWR correspond à la charge maximale autorisée sur l'essieu. La charge effective sur essieu ne doit jamais dépasser la charge maximale sur essieu autorisée. La charge maximale sur essieu autorisée figure sur la plaque constructeur du véhicule qui se trouve sur le montant B côté conducteur.

### **Indice de vitesse**

L'indice de vitesse des pneus est mentionné dans la désignation du pneu. Il indique la plage de vitesse autorisée pour un pneu.

### **GVW (poids total)**

Le poids total prend en compte le poids du véhicule ainsi que le carburant, l'outillage, la roue de secours, les accessoires montés, les passagers, les bagages et éventuellement la charge sur timon. Le poids total ne doit jamais dépasser le poids total autorisé (GVWR) qui figure sur la plaque constructeur du véhicule située sur le montant B côté conducteur.

### **GVWR (poids total autorisé)**

Le GVWR correspond au poids total maximal autorisé du véhicule chargé (poids du véhicule incluant tous les accessoires, les passagers, le carburant, les bagages et éventuellement la charge sur timon). Le poids total autorisé figure sur la plaque constructeur du véhicule qui se trouve sur le montant B côté conducteur.

### **Poids maximal autorisé en charge**

Le poids maximal correspond à la somme résultant de l'addition des éléments suivants :

- poids à vide du véhicule
- poids des accessoires
- charge utile maximale
- poids des équipements optionnels montés en usine

### **Kilopascal (kPa)**

Unité métrique pour la pression des pneus. 6,9 kPa correspondent à 1 psi. Une autre unité permettant d'exprimer la pression des pneus est le bar. 100 kilopascals (kPa) correspondent à 1 bar.

### **Code de charge**

En plus de l'indice de charge, le flanc du pneu peut porter un code de charge. Celui-ci donne des précisions sur la capacité de charge du pneu.

### **Poids à vide**

Poids d'un véhicule avec équipement de série et fluides (carburant, huile et liquide de refroidissement au niveau maximum). Le cas échéant, le poids indiqué prend également en compte le climatiseur ainsi que les équipements optionnels, mais pas les passagers ni les bagages.

### **Charge maximale des pneus**

La charge maximale du pneu correspond au poids maximal (exprimé en kg ou en lb) pour lequel un pneu a été homologué.

**Pression de gonflage maximale autorisée**

Pression de gonflage maximale autorisée pour un pneu.

**Charge maximale par pneu**

Charge maximale par pneu. Elle se calcule à partir de la charge maximale sur essieu divisée par 2.

**PSI (pounds per square inch)**

Unité de mesure standard pour la pression des pneus.

**Rapport hauteur/section**

Rapport entre la hauteur et la largeur du pneu, exprimé en pourcentage.

**Pression des pneus**

Pression qui agit de l'intérieur vers l'extérieur du pneu sur chaque pouce carré. La pression est exprimée en livres par pouce carré (psi), en kilopascals (kPa) ou en bars. La pression des pneus doit être corrigée uniquement lorsque les pneus sont froids.

**Pression de gonflage pour pneus froids**

Les pneus sont froids lorsque

- le véhicule est resté immobilisé pendant au moins 3 heures sans que les pneus aient été exposés au rayonnement solaire
- vous avez parcouru moins de 1 mile (1,6 km)

**Bande de roulement**

Partie du pneu en contact avec la route.

**Bourrelet**

Le bourrelet sert à maintenir le pneu sur la jante. Afin d'éviter que la longueur du pneu ne varie sur le pourtour de la jante, le bourrelet contient plusieurs tringles.

**Flanc**

Partie du pneu située entre les sculptures et le bourrelet.

**Poids des équipements optionnels**

Poids cumulé des équipements optionnels pesant plus que les pièces de série qu'ils remplacent et plus de 5 lb (2,3 kg). Ces équipements optionnels, tels que le système de freinage haute performance, le correcteur de niveau, le porte-bagages sur le toit ou la batterie haute performance, ne sont pas compris dans le poids à vide ni dans le poids des accessoires.

**TIN (numéro d'identification du pneu)**

Numéro d'identification univoque grâce auquel un fabricant de pneus peut, en cas de rappel de produits par exemple, identifier les pneus concernés et retrouver les acquéreurs. Le numéro d'identification du pneu se compose du code d'identification du fabricant, des dimensions du pneu, du code du type de pneu et de la date de fabrication.

**Indice de charge**

L'indice de charge est un code indiquant la capacité de charge maximale d'un pneu.

**Motricité**

Adhérence entraînée par le frottement du pneu sur la chaussée.

**Indicateur d'usure**

Fines baguettes (barrettes d'usure) réparties sur la bande de roulement du pneu. Lorsque les sculptures du pneu sont à la hauteur des baguettes, la limite d'usure de  $\frac{1}{16}$  in (1,6 mm) est atteinte.

**Répartition des passagers**

Répartition des occupants du véhicule sur les places prévues.

**Limite totale de charge**

Charge nominale et charge des bagages plus 68 kg (150 lb) multiplié par le nombre de places dans le véhicule.

## Changement de roue

### Crevaision

Vous trouverez des informations sur la procédure à suivre en cas de crevaision dans le chapitre « Aide en cas de crevaision » (▷ page 316). Vous trouverez des informations sur la conduite avec des pneus MOExtended en cas de crevaision sous « Pneus MOExtended (pneus convenant pour le roulage à plat) » (▷ page 316).

### Permutation des roues

#### ATTENTION

Si vous permutez les roues avant et arrière alors que les jantes ou les pneus sont de dimensions différentes, il est possible que le comportement routier soit fortement modifié. En outre, les freins de roue ou les composants de la suspension des roues risquent d'être endommagés. Il y a risque d'accident.

N'intervertissez les roues avant et les roues arrière que si les jantes et les pneus sont de mêmes dimensions.

**!** Si votre véhicule est équipé du système de contrôle de la pression des pneus, chaque roue est alors munie de composants électroniques.

N'appliquez aucun démonte-pneu dans la zone de la valve. Sinon, les composants électroniques pourraient être endommagés.

Faites permuter les roues uniquement par un atelier qualifié.

Respectez impérativement les instructions et les consignes de sécurité qui figurent dans la section « Montage des roues » (▷ page 365).

En fonction des conditions d'utilisation, l'usure des pneus de l'essieu avant diffère de celle des pneus de l'essieu arrière. Permutez les roues avant l'apparition d'une usure caractéristique sur les pneus. On considère comme usure caractéristique l'usure de l'épaulement sur les pneus avant et celle de la

bande de roulement centrale sur les pneus arrière.

Si les roues du véhicule sont toutes de même taille, vous pouvez permuter les roues aux intervalles spécifiés dans le carnet de garantie du fabricant de pneus qui se trouve dans les documents du véhicule. Si vous ne possédez pas de carnet de maintenance, permutez les roues tous les 3 000 à 6 000 miles (5 000 à 10 000 km). En fonction de l'usure des pneus, cela peut être nécessaire plus tôt. Ne changez pas le sens de rotation des pneus.

Nettoyez soigneusement les surfaces de contact des roues et des disques de frein lors de chaque permutation. Contrôlez la pression des pneus et, si nécessaire, redémarrez l'avertisseur de perte de pression des pneus (▷ page 346) ou le système de contrôle de la pression des pneus (▷ page 350).

### Sens de rotation

Les pneus avec sens de rotation prescrit offrent des avantages supplémentaires, par exemple en matière d'aquaplanage. Ces avantages sont effectifs uniquement si vous avez tenu compte du sens de rotation prescrit lors du montage.

Le sens de rotation est repéré par une flèche sur le flanc du pneu.

### Stockage des roues

Stockez les roues démontées dans un endroit frais et sec, si possible à l'abri de la lumière. Protégez les pneus de l'huile, de la graisse ou du carburant.

## Montage des roues

### Préparation du véhicule

- ▶ Arrêtez le véhicule sur un sol stable, plat et non glissant.
- ▶ Serrez manuellement le frein de stationnement électrique.
- ▶ Placez les roues avant en ligne droite.
- ▶ Mettez la boîte de vitesses sur **P**.
- ▶ Sur les véhicules qui en sont équipés, assurez-vous que la suspension AIRMATIC est réglée sur le niveau « Normal » (▷ page 194).
- ▶ Arrêtez le moteur.
- ▶ **Véhicules sans fonction KEYLESS-GO :** retirez la clé du contacteur d'allumage.
- ▶ **Véhicules équipés de la fonction de démarrage KEYLESS-GO ou de la fonction KEYLESS-GO :** ouvrez la porte du conducteur. L'électronique de bord passe alors en position **0**. Cela correspond à « clé retirée ».
- ▶ **Véhicules équipés de la fonction de démarrage KEYLESS-GO ou de la fonction KEYLESS-GO :** retirez la touche de démarrage et d'arrêt du contacteur d'allumage (▷ page 152).
- ▶ Assurez-vous que le moteur ne peut pas être démarré avec votre smartphone (▷ page 155).
- ▶ Sortez l'outillage de changement de roue du véhicule, si votre équipement en est doté.
- ▶ Immobilisez en outre le véhicule pour qu'il ne puisse pas se mettre à rouler.

### Immobilisation du véhicule

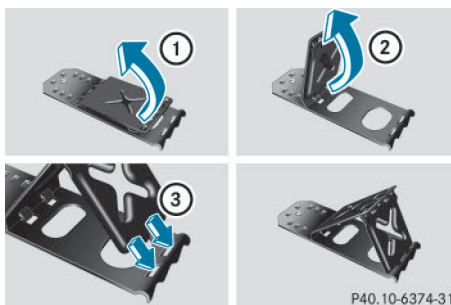

Si votre véhicule est équipé d'une cale, vous la trouverez dans l'outillage de changement de roue (▷ page 315).

La cale pliante constitue un moyen supplémentaire d'immobiliser le véhicule et d'empêcher qu'il ne se mette à rouler (lors d'un changement de roue, par exemple).

- ▶ Relevez les 2 plaques ①.
- ▶ Dépliez la plaque inférieure vers l'extérieur ②.
- ▶ Engagez complètement les ergots de la plaque inférieure dans les orifices de la plaque de base ③.

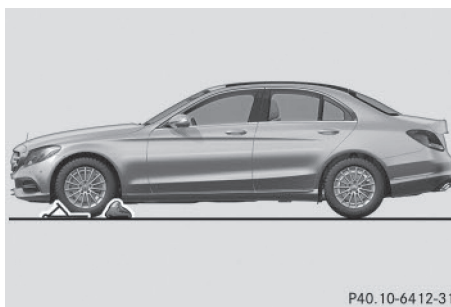

Immobilisation du véhicule sur un sol horizontal

- ▶ **Sur un sol horizontal :** placez une cale ou un autre objet approprié devant et derrière la roue diagonalement opposée à la roue à remplacer.

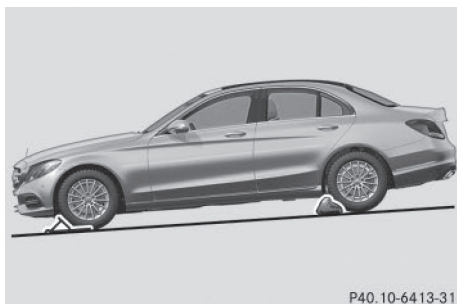

P40.10-6413-31

Immobilisation du véhicule sur une descente douce

- **Sur une descente douce :** placez une cale ou un autre objet approprié sous chacune des roues avant et arrière.

### Levage du véhicule

#### ATTENTION

Si vous ne placez pas correctement le cric sous le point d'appui prévu à cet effet sur le véhicule, le cric risque de glisser lorsque le véhicule est soulevé. Il y a risque de blessure. Placez le cric uniquement sous le point d'appui prévu à cet effet sur le véhicule. Le pied du cric doit se trouver directement en dessous du point d'appui du véhicule.

- ❗ Placez le cric uniquement sous l'un des points de levage prévus à cet effet. Sinon, vous risquez d'endommager le véhicule.

#### Tenez compte des remarques suivantes lors du soulèvement du véhicule :

- Pour soulever le véhicule, utilisez uniquement le cric testé et agréé par Mercedes-Benz pour votre véhicule. En cas d'utilisation non conforme du cric, celui-ci risque de glisser lorsque le véhicule est soulevé.
- Le cric n'est prévu que pour soulever le véhicule pendant une durée limitée lors d'une permutation de roues. Le cric n'est pas conçu pour effectuer des travaux de maintenance sous le véhicule.

- Evitez de changer une roue lorsque le véhicule se trouve sur un terrain en pente (montée ou descente).
- Avant de soulever le véhicule, immobilisez-le avec le frein de stationnement et des cales pour l'empêcher de se mettre à rouler. Ne desserrez pas le frein de stationnement tant que le véhicule est soulevé.
- Le cric doit reposer sur une surface plane, ferme et non glissante. Sur sol meuble, vous devez placer sous le cric un support large et plat qui puisse supporter la charge. Sur sol glissant, vous devez utiliser une protection antidérapante (un tapis en caoutchouc sur du carrelage, par exemple).
- Ne placez pas de bloc de bois ou d'objet similaire comme embase sous le cric. Sinon, en raison de la hauteur disponible limitée, le cric ne pourrait pas se déplier suffisamment pour atteindre sa capacité de charge normale.
- Veillez à ce que le bord inférieur du pneu ne se trouve pas à plus de 1,2 in (3 cm) du sol.
- Ne mettez jamais vos mains ou vos pieds sous le véhicule lorsqu'il est soulevé.
- Ne vous glissez pas sous le véhicule soulevé.
- Ne démarrez pas le moteur lorsque le véhicule est soulevé.
- N'ouvrez ou ne fermez aucune porte ni le coffre lorsque le véhicule est soulevé.
- Veillez à ce que personne ne se trouve dans le véhicule lorsqu'il est soulevé.

**Véhicules équipés de jantes alliage et de cache-moyeux :** le cache-moyeu masque les vis de roue. Avant de pouvoir dévisser les vis de roue, il faut enlever le cache-moyeu. 2 versions différentes peuvent être montées.



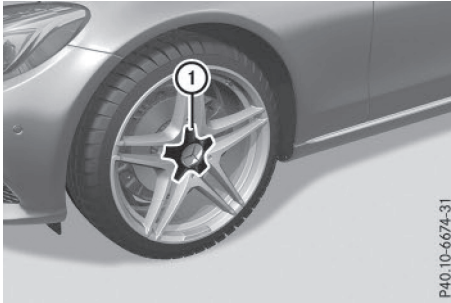

Jante alliage avec cache-moyeu en plastique

**Véhicules avec cache-moyeux en plastique :**

- ▶ **Dépose :** tournez le cache central du cache-moyeu ① vers la gauche, puis enlevez-le.
- ▶ **Pose :** avant de poser le cache-moyeu ①, veillez à ce qu'il soit en position ouverte. Pour ce faire, tournez le cache central vers la gauche.
- ▶ Mettez le cache-moyeu ① en place et tournez le cache central vers la droite jusqu'à ce qu'il s'encliquette de manière audible ①.
- ▶ Assurez-vous que le cache-moyeu ① est bien fixé.

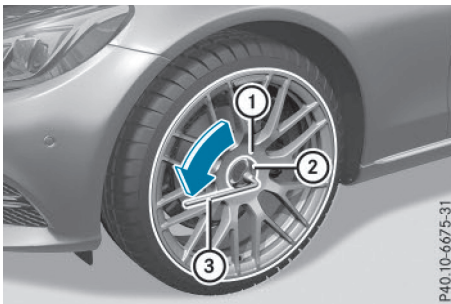

Jante alliage avec cache-moyeu en aluminium

**Véhicules avec cache-moyeux en aluminium :**

- ▶ **Dépose :** prenez l'embout enfichable ② et la clé démonte-roue ③ dans l'outillage de bord (▷ page 315).
  - ▶ Posez l'embout enfichable ② sur le cache-moyeu ①.
  - ▶ Posez la clé démonte-roue ③ sur l'embout enfichable ②.
  - ▶ A l'aide de la clé démonte-roue ③, tournez le cache-moyeu ① vers la gauche et enlevez-le.
  - ▶ **Pose :** avant la pose, contrôlez l'état de propreté du cache-moyeu ① et de la zone de montage sur la roue et nettoyez-les si nécessaire.
  - ▶ Mettez le cache-moyeu ① en place et tournez-le pour vous assurer qu'il est bien positionné.
  - ▶ Posez l'embout enfichable ② sur le cache-moyeu ①.
  - ▶ Emboîtez la clé démonte-roue ③ sur l'embout enfichable ② et bloquez le cache-moyeu ①.
- Le couple de serrage doit être de **18 lb-ft (25 Nm)**.

**i** **Notez** que le cache-moyeu doit être vissé au couple prescrit de **18 lb-ft (25 Nm)**. Mercedes-Benz vous recommande de faire monter les cache-moyeux par un atelier qualifié.

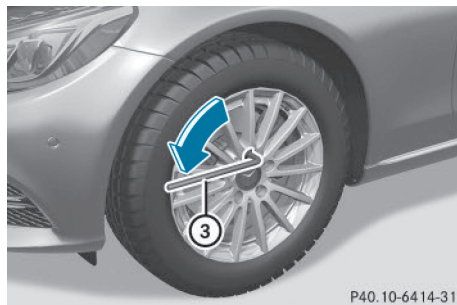

- ▶ A l'aide de la clé démonte-roue ③, dévissez les vis de la roue à changer de 1 tour environ. Ne les dévissez pas complètement.

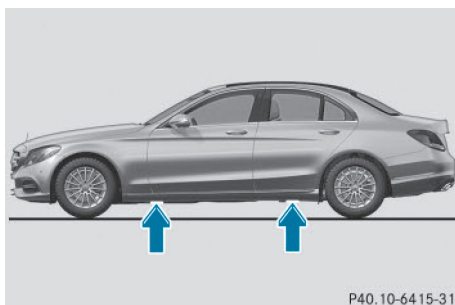

P40.10-6415-31

## Points d'appui du cric

Les points d'appui du cric se trouvent derrière les passages des roues avant et devant les passages des roues arrière (flèches).

**Véhicules Mercedes-AMG et véhicules avec équipement AMG:** des caches permettant de protéger la carrosserie se trouvent sur la garniture des longerons, au niveau des points d'appui du cric.

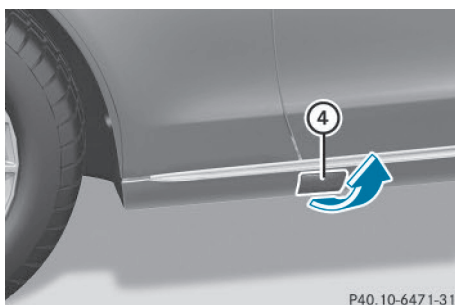

P40.10-6471-31

- **Véhicules Mercedes-AMG et véhicules avec équipement AMG:** relevez le cache (4).

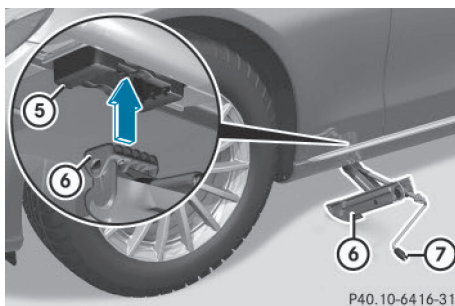

P40.10-6416-31

- Mettez le cric (6) en place sous le point d'appui (5).

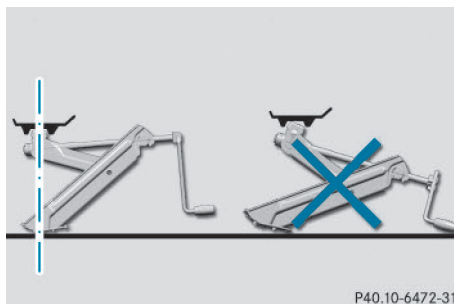

P40.10-6472-31

- Veillez à ce que le pied du cric se trouve directement en dessous du point d'appui.
- Tournez la manivelle (7) vers la droite jusqu'à ce que le cric (6) soit parfaitement en place sous le point d'appui (5) et que la surface d'appui du cric repose entièrement sur le sol.
- Tournez la manivelle (7) jusqu'à ce que le pneu soit à 1,2 in (3 cm) au maximum au-dessus du sol.

## Dépose de la roue

- ⚠ **Véhicules Mercedes-AMG équipés de disques de frein en céramique:** lors de la dépose et de la pose de la roue, la jante peut heurter le disque de frein en céramique et l'endommager. Procédez par conséquent avec précaution et faites-vous aider par une 2e personne. Vous pouvez également utiliser un 2e goujon de centrage.

- ⚠ Ne posez pas les vis de roue dans le sable ou dans la saleté. Sinon, le filetage des vis de roue et le taraudage des moyeux de roue pourraient être endommagés lors du vissage.

Lors du montage et du démontage des roues, et tant que les roues sont déposées, évitez d'exercer une force quelconque sur les disques de frein. Cela risque de compromettre le confort au freinage.

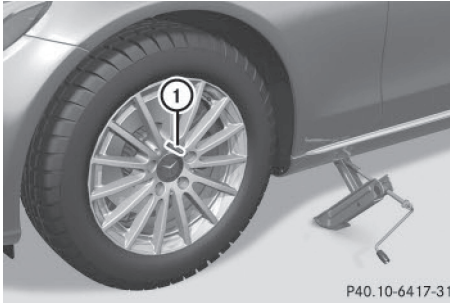

P40.10-6417-31

- ▶ Enlevez la vis de roue qui se trouve en haut.
- ▶ Vissez le goujon de centrage ① à la place de la vis.
- ▶ Dévissez complètement les autres vis.
- ▶ Enlevez la roue.

### Montage d'une nouvelle roue

#### ⚠ ATTENTION

Si les vis de roue sont huilées ou graissées et que les vis de roue ou le taraudage du moyeu de roue sont endommagés, les vis de roue risquent de se desserrer. Vous risquez alors de perdre une roue pendant la marche. Il y a risque d'accident.

Ne huilez ni ne graissez jamais les vis de roue. Si le taraudage est endommagé, prenez immédiatement contact avec un atelier qualifié. Faites remplacer les vis de roue endommagées ou le taraudage du moyeu de roue endommagé. Ne reprenez pas la route.

#### ⚠ ATTENTION

Si vous vissez les vis ou écrous de roue lorsque le véhicule est soulevé, le cric risque de glisser. Il y a risque de blessure.

Serrez les vis ou écrous de roue uniquement lorsque le véhicule est abaissé.

Respectez impérativement les instructions et les consignes de sécurité relatives au « Changement de roue » (> page 364).

Utilisez uniquement des vis de roue prévues pour le type de roue monté et pour votre véhicule. Pour des raisons de sécurité, Mercedes-

Benz vous recommande d'utiliser exclusivement les vis de roue agréées pour les véhicules Mercedes-Benz et pour le type de roue monté.

**!** **Véhicules Mercedes-AMG équipés de disques de frein en céramique:** lors de la dépose et de la pose de la roue, la jante peut heurter le disque de frein en céramique et l'endommager. Procédez par conséquent avec précaution et faites-vous aider par une 2e personne. Vous pouvez également utiliser un 2e goujon de centrage.

**!** Pour éviter d'endommager la peinture, maintenez la roue fermement contre le moyeu pendant que vous serrez la 1re vis de roue.

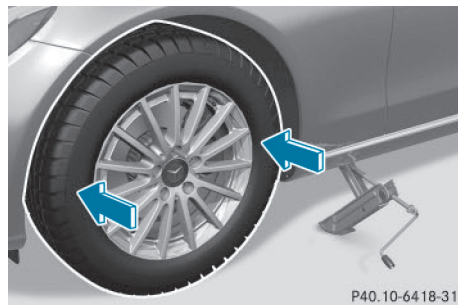

P40.10-6418-31

- ▶ Nettoyez les surfaces de contact entre la roue et le moyeu.
- ▶ Glissez la nouvelle roue sur le goujon de centrage et appliquez-la contre le moyeu.
- ▶ Posez les vis de roue et serrez-les légèrement.
- ▶ Dévissez le goujon de centrage.
- ▶ Posez la dernière vis de roue et serrez-la légèrement.

### Abaissement du véhicule

#### ⚠ ATTENTION

Si vous ne serrez pas les vis ou les écrous de roue au couple de serrage prescrit, les roues peuvent se détacher. Il y a risque d'accident.

Après un changement de roue, faites immédiatement contrôler le couple de serrage par un atelier qualifié.

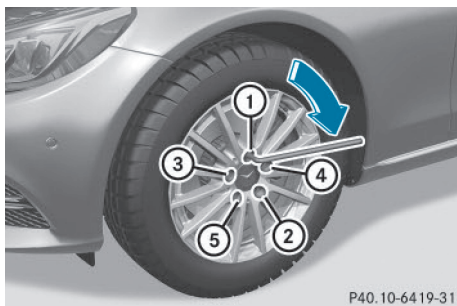

- ▶ Tournez la manivelle du cric vers la gauche jusqu'à ce que le véhicule repose de nouveau fermement sur le sol.
- ▶ Mettez le cric de côté.
- ▶ Serrez les vis de roue uniformément dans l'ordre indiqué ① à ⑤, c'est-à-dire en diagonale. Le couple de serrage doit être de **96 lb-ft (130 Nm)**.
- ▶ Ramenez le cric dans sa position initiale.
- ▶ Rangez le cric et le reste de l'outillage de changement de roue dans le coffre.
- ▶ **Véhicules Mercedes-AMG et véhicules avec équipement AMG :** mettez le cache en place sur la garniture des longerons.
- ▶ Contrôlez la pression du pneu de la roue nouvellement montée et corrigez-la si nécessaire.

Respectez la pression de gonflage recommandée (> page 342).

L'avertisseur de perte de pression des pneus ou le système de contrôle de la pression des pneus ne peut pas fonctionner de façon fiable tant que vous roulez avec une roue de secours compacte. Ne redémarrez l'avertisseur de perte de pression des pneus ou le système de contrôle de la pression des pneus qu'après avoir remplacé la roue défectueuse par une nouvelle roue.

**Véhicules équipés du système de contrôle de la pression des pneus :** toutes les

roues montées doivent être équipées de capteurs opérationnels.

## Combinaisons de jantes et de pneus

### Remarques générales

! Pour des raisons de sécurité, Mercedes-Benz vous recommande d'utiliser uniquement les pneus, les jantes et les accessoires agréés spécialement par Mercedes-Benz pour votre véhicule.

Ces pneus sont spécialement adaptés aux systèmes de régulation, tels que l'ABS ou l'ESP®, et portent l'une des désignations suivantes :

- MO = Mercedes-Benz Original
- MOE = Mercedes-Benz Original Extended (convenant pour le roulage à plat)
- MO1 = Mercedes-Benz Original (uniquement certains pneus AMG)

Utilisez les pneus Mercedes-Benz Original Extended uniquement sur les jantes spécialement contrôlées par Mercedes-Benz.

Utilisez uniquement les pneus, les jantes et les accessoires qui ont été testés et recommandés par Mercedes-Benz. Sinon, cela risque d'entraîner une dégradation du comportement du véhicule, par exemple du point de vue de la tenue de route, des bruits de roulement et de la consommation. En outre, d'autres dimensions de pneus peuvent entraîner sous charge un frottement des pneus contre la carrosserie ou les éléments de l'essieu. Les pneus ou le véhicule peuvent être endommagés.

Mercedes-Benz décline toute responsabilité pour les dommages générés par l'utilisation de pneus, jantes ou accessoires autres que ceux qui ont été testés et recommandés.

Pour de plus amples informations sur les combinaisons de pneus et de jantes autorisées, adressez-vous à un atelier qualifié.

**!** Les pneus rechapés ne sont pas testés ni recommandés par Mercedes-Benz car les détériorations antérieures ne peuvent pas toujours être détectées au rechapage. Mercedes-Benz ne peut donc pas garantir la sécurité de marche. N'utilisez pas de pneus d'occasion lorsque vous ignorez l'usage qui en a été fait auparavant.

Vue d'ensemble des abréviations utilisées pour les tableaux suivants relatifs à l'équipement pneumatique :

- AV/AR : essieu avant et essieu arrière
- AV : essieu avant
- AR : essieu arrière

Vous trouverez les pressions de gonflage recommandées pour différentes conditions d'utilisation du véhicule

- sur la plaque d'information sur les pneus et le chargement située sur le montant B côté conducteur
- dans le tableau des pressions de gonflage des pneus qui se trouve à l'intérieur de la trappe du réservoir

Tenez compte des remarques relatives aux pressions de gonflage recommandées et aux différentes conditions d'utilisation du véhicule (▷ page 342).

Contrôlez la pression de gonflage régulièrement et uniquement lorsque les pneus sont froids. Suivez les recommandations de maintenance du fabricant de pneus qui se trouvent dans le porte-documents du véhicule.

Remarques concernant l'équipement du véhicule : le véhicule

- doit toujours être équipé de jantes de même taille sur un essieu (gauche et droite)
- doit toujours être équipé de pneus de même modèle (pneus été, pneus MOExtended, pneus hiver)

Exception : en cas de crevaison, il est possible de ne pas respecter cette consigne. Tenez compte de la section « Pneus MOExtended (pneus convenant pour le roulage à plat) » (▷ page 316).

Départ usine, les véhicules équipés de pneus MOExtended ne disposent pas du kit anticrevaison TIREFIT. Si vous montez sur votre véhicule des pneus qui ne conviennent pas pour le roulage à plat (des pneus hiver, par exemple), équipez-le en plus d'un kit anticrevaison TIREFIT. Vous pouvez vous procurer un kit anticrevaison TIREFIT dans un atelier qualifié.

**i** Certaines combinaisons de jantes et de pneus ne sont livrables départ usine que dans certains pays.

**i** Vous trouverez dans les pages suivantes des informations sur les jantes et les dimensions agréées pour les pneus hiver. Les pneus hiver ne sont pas livrables départ usine, que ce soit de série ou en tant qu'équipement optionnel.

Si vous souhaitez équiper votre véhicule de pneus hiver agréés, il se peut que vous ayez également besoin de jantes de dimensions correspondantes. Les dimensions des pneus hiver agréés peuvent différer de celles de l'équipement pneumatique de série. Cela dépend du modèle et de son équipement d'usine.

Vous pouvez vous procurer des pneus et des jantes ainsi que des informations supplémentaires auprès d'un atelier qualifié.

### Équipement pneumatique

#### C 300

##### Pneus été

##### R17

Pneus	Jantes
AV/AR: 225/50 R17 94 W <sup>2</sup>	AV/AR: 7,0 J x 17 H2 Déport de jante: 1,91 in (48,5 mm)

##### R18

Pneus	Jantes
AV: 225/45 R18 95 Y XL <sup>3</sup> AR: 245/40 R18 97 Y XL <sup>3, 6</sup>	AV: 7,5 J x 18 H2 Déport de jante: 1,73 in (44 mm) AR: 8,5 J x 18 H2 Déport de jante: 2,20 in (56 mm)
AV: 225/45 R18 95 Y XL <sup>3</sup> AR: 245/40 R18 97 Y XL <sup>3, 4, 6</sup>	AV: 7,5 J x 18 H2 Déport de jante: 1,73 in (44 mm) AR: 8,5 J x 18 H2 Déport de jante: 1,93 in (49 mm)

##### R19

Pneus	Jantes
AV: 225/40 R19 93 Y XL <sup>3</sup> AR: 245/35 R19 93 Y XL <sup>3, 4, 6</sup>	AV: 7,5 J x 19 H2 Déport de jante: 1,73 in (44 mm) AR: 8,5 J x 19 H2 Déport de jante: 2,22 in (56,5 mm)
AV: 225/40 R19 93 Y XL <sup>3</sup> AR: 255/35 R19 96 Y XL <sup>3, 4, 6</sup>	AV: 7,5 J x 19 H2 Déport de jante: 1,73 in (44 mm) AR: 8,5 J x 19 H2 Déport de jante: 2,05 in (52 mm)

<sup>2</sup> Pas en liaison avec le Pack AMG Line Extérieur (code P31) et le train de roulement sport (code 486).

<sup>3</sup> Disponible dans la version MOExtended.

<sup>6</sup> Le montage de chaînes neige n'est pas autorisé. Tenez compte des remarques qui figurent dans la section « Chaînes neige ».

<sup>4</sup> A certaines conditions (si une lèvres de protection supplémentaire est apposée sur la découpe d'aile au niveau de l'essieu arrière).

**Pneus toutes saisons**
**R17**

Pneus	Jantes
AV/AR: 225/50 R17 94 H M+S <sup>3</sup>	AV/AR: 7,0 J x 17 H2 Déport de jante: 1,91 in (48,5 mm)

**R18**

Pneus	Jantes
AV: 225/45 R18 95 H XL M+S <sup>3</sup> AR: 245/40 R18 97 H XL M+S <sup>3,6</sup>	AV: 7,5 J x 18 H2 Déport de jante: 1,73 in (44 mm) AR: 8,5 J x 18 H2 Déport de jante: 2,20 in (56 mm)
AV: 225/45 R18 95 H XL M+S <sup>3</sup> AR: 245/40 R18 97 H XL M+S <sup>3,6</sup>	AV: 7,5 J x 18 H2 Déport de jante: 1,73 in (44 mm) AR: 8,5 J x 18 H2 Déport de jante: 1,93 in (49 mm)

**Pneus hiver**
**R17**

Pneus	Jantes
AV/AR: 225/50 R17 94 H M+S  <sup>3</sup>	AV/AR: 7,0 J x 17 H2 Déport de jante: 1,91 in (48,5 mm)

**R18**

Pneus	Jantes
AV/AR: 225/45 R18 95 H XL M+S  <sup>3</sup>	AV/AR: 7,5 J x 18 H2 Déport de jante: 1,73 in (44 mm)

<sup>3</sup> Disponible dans la version MOExtended.

<sup>6</sup> Le montage de chaînes neige n'est pas autorisé. Tenez compte des remarques qui figurent dans la section « Chaînes neige ».

## C 300 4MATIC

## Pneus été

## R17

Pneus	Jantes
AV/AR: 225/50 R17 94 W <sup>2</sup>	AV/AR: 7,0 J x 17 H2 Déport de jante: 1,91 in (48,5 mm)

## R18

Pneus	Jantes
AV: 225/45 R18 95 Y XL <sup>3</sup> AR: 245/40 R18 97 Y XL <sup>3, 6</sup>	AV: 7,5 J x 18 H2 Déport de jante: 1,73 in (44 mm) AR: 8,5 J x 18 H2 Déport de jante: 2,20 in (56 mm)
AV: 225/45 R18 95 Y XL <sup>3</sup> AR: 245/40 R18 97 Y XL <sup>3, 4, 6</sup>	AV: 7,5 J x 18 H2 Déport de jante: 1,73 in (44 mm) AR: 8,5 J x 18 H2 Déport de jante: 1,93 in (49 mm)

## R19

Pneus	Jantes
AV: 225/40 R19 93 Y XL <sup>3</sup> AR: 245/35 R19 93 Y XL <sup>3, 4, 6</sup>	AV: 7,5 J x 19 H2 Déport de jante: 1,73 in (44 mm) AR: 8,5 J x 19 H2 Déport de jante: 2,22 in (56,5 mm)
AV: 225/40 R19 93 Y XL <sup>3</sup> AR: 255/35 R19 96 Y XL <sup>3, 4, 6</sup>	AV: 7,5 J x 19 H2 Déport de jante: 1,73 in (44 mm) AR: 8,5 J x 19 H2 Déport de jante: 2,05 in (52 mm)

<sup>2</sup> Pas en liaison avec le Pack AMG Line Extérieur (code P31) et le train de roulement sport (code 486).

<sup>3</sup> Disponible dans la version MOExtended.

<sup>6</sup> Le montage de chaînes neige n'est pas autorisé. Tenez compte des remarques qui figurent dans la section « Chaînes neige ».

<sup>4</sup> A certaines conditions (si une lèvres de protection supplémentaire est apposée sur la découpe d'aile au niveau de l'essieu arrière).



**Pneus toutes saisons**
**R17**

Pneus	Jantes
AV/AR: 225/50 R17 94 H M+S <sup>3</sup>	AV/AR: 7,0 J x 17 H2 Déport de jante: 1,91 in (48,5 mm)

**R18**

Pneus	Jantes
AV: 225/45 R18 95 H XL M+S <sup>3</sup> AR: 245/40 R18 97 H XL M+S <sup>3,6</sup>	AV: 7,5 J x 18 H2 Déport de jante: 1,73 in (44 mm) AR: 8,5 J x 18 H2 Déport de jante: 2,20 in (56 mm)
AV: 225/45 R18 95 H XL M+S <sup>3</sup> AR: 245/40 R18 97 H XL M+S <sup>3,6</sup>	AV: 7,5 J x 18 H2 Déport de jante: 1,73 in (44 mm) AR: 8,5 J x 18 H2 Déport de jante: 1,93 in (49 mm)

**Pneus hiver**
**R17**

Pneus	Jantes
AV/AR: 225/50 R17 94 H M+S  <sup>3</sup>	AV/AR: 7,0 J x 17 H2 Déport de jante: 1,91 in (48,5 mm)

**R18**

Pneus	Jantes
AV/AR: 225/45 R18 95 H XL M+S  <sup>3</sup>	AV/AR: 7,5 J x 18 H2 Déport de jante: 1,73 in (44 mm)

<sup>3</sup> Disponible dans la version MOExtended.

<sup>6</sup> Le montage de chaînes neige n'est pas autorisé. Tenez compte des remarques qui figurent dans la section « Chaînes neige ».

## C 350 e

## Pneus été

## R17

Pneus	Jantes
AV/AR: 225/50 R17 94 W <sup>2</sup>	AV/AR: 7,0 J x 17 H2 Déport de jante: 1,91 in (48,5 mm)
AV: 225/50 R17 94 W <sup>3</sup> AR: 245/45 R17 95 W <sup>3</sup>	AV: 7,0 J x 17 H2 Déport de jante: 1,91 in (48,5 mm) AR: 8,0 J x 17 H2 Déport de jante: 2,13 in (54 mm)

## R18

Pneus	Jantes
AV: 225/45 R18 95 Y XL <sup>3</sup> AR: 245/40 R18 97 Y XL <sup>3, 6</sup>	AV: 7,5 J x 18 H2 Déport de jante: 1,73 in (44 mm) AR: 8,5 J x 18 H2 Déport de jante: 2,20 in (56 mm)
AV: 225/45 R18 95 Y XL <sup>3</sup> AR: 245/40 R18 97 Y XL <sup>3, 4, 6</sup>	AV: 7,5 J x 18 H2 Déport de jante: 1,73 in (44 mm) AR: 8,5 J x 18 H2 Déport de jante: 1,93 in (49 mm)

## R19

Pneus	Jantes
AV: 225/40 R19 93 Y XL <sup>3</sup> AR: 245/35 R19 93 Y XL <sup>3, 4, 6</sup>	AV: 7,5 J x 19 H2 Déport de jante: 1,73 in (44 mm) AR: 8,5 J x 19 H2 Déport de jante: 2,22 in (56,5 mm)
AV: 225/40 R19 93 Y XL <sup>3</sup> AR: 255/35 R19 96 Y XL <sup>3, 4, 6</sup>	AV: 7,5 J x 19 H2 Déport de jante: 1,73 in (44 mm) AR: 8,5 J x 19 H2 Déport de jante: 2,05 in (52 mm)

<sup>2</sup> Pas en liaison avec le Pack AMG Line Extérieur (code P31) et le train de roulement sport (code 486).

<sup>3</sup> Disponible dans la version MOExtended.

<sup>6</sup> Le montage de chaînes neige n'est pas autorisé. Tenez compte des remarques qui figurent dans la section « Chaînes neige ».

<sup>4</sup> A certaines conditions (si une lèvres de protection supplémentaire est apposée sur la découpe d'aile au niveau de l'essieu arrière).

**Pneus toutes saisons**
**R17**

Pneus	Jantes
AV: 225/50 R17 94 H M+S <sup>3</sup> AR: 245/45 R17 95 H M+S <sup>3</sup>	AV: 7,0 J x 17 H2 Déport de jante: 1,91 in (48,5 mm) AR: 8,0 J x 17 H2 Déport de jante: 2,13 in (54 mm)

**R18**

Pneus	Jantes
AV: 225/45 R18 95 H XL M+S <sup>3</sup> AR: 245/40 R18 97 H XL M+S <sup>3, 6</sup>	AV: 7,5 J x 18 H2 Déport de jante: 1,73 in (44 mm) AR: 8,5 J x 18 H2 Déport de jante: 2,20 in (56 mm)
AV: 225/45 R18 95 H XL M+S <sup>3</sup> AR: 245/40 R18 97 H XL M+S <sup>3, 6</sup>	AV: 7,5 J x 18 H2 Déport de jante: 1,73 in (44 mm) AR: 8,5 J x 18 H2 Déport de jante: 1,93 in (49 mm)

**Pneus hiver**
**R17**

Pneus	Jantes
AV/AR: 225/50 R17 94 H M+S  <sup>3</sup>	AV/AR: 7,0 J x 17 H2 Déport de jante: 1,91 in (48,5 mm)

**R18**

Pneus	Jantes
AV/AR: 225/45 R18 95 H XL M+S  <sup>3</sup>	AV/AR: 7,5 J x 18 H2 Déport de jante: 1,73 in (44 mm)

<sup>3</sup> Disponible dans la version MOExtended.

<sup>6</sup> Le montage de chaînes neige n'est pas autorisé. Tenez compte des remarques qui figurent dans la section « Chaînes neige ».

## C 400 4MATIC

## Pneus été

## R17

Pneus	Jantes
AV/AR: 225/50 R17 94 W <sup>2</sup>	AV/AR: 7,0 J x 17 H2 Déport de jante: 1,91 in (48,5 mm)

## R18

Pneus	Jantes
AV: 225/45 R18 95 Y XL <sup>3</sup> AR: 245/40 R18 97 Y XL <sup>3, 6</sup>	AV: 7,5 J x 18 H2 Déport de jante: 1,73 in (44 mm) AR: 8,5 J x 18 H2 Déport de jante: 2,20 in (56 mm)
AV: 225/45 R18 95 Y XL <sup>3</sup> AR: 245/40 R18 97 Y XL <sup>3, 4, 6</sup>	AV: 7,5 J x 18 H2 Déport de jante: 1,73 in (44 mm) AR: 8,5 J x 18 H2 Déport de jante: 1,93 in (49 mm)

## R19

Pneus	Jantes
AV: 225/40 R19 93 Y XL <sup>3</sup> AR: 245/35 R19 93 Y XL <sup>3, 4, 6</sup>	AV: 7,5 J x 19 H2 Déport de jante: 1,73 in (44 mm) AR: 8,5 J x 19 H2 Déport de jante: 2,22 in (56,5 mm)
AV: 225/40 R19 93 Y XL <sup>3</sup> AR: 255/35 R19 96 Y XL <sup>3, 4, 6</sup>	AV: 7,5 J x 19 H2 Déport de jante: 1,73 in (44 mm) AR: 8,5 J x 19 H2 Déport de jante: 2,05 in (52 mm)

<sup>2</sup> Pas en liaison avec le Pack AMG Line Extérieur (code P31) et le train de roulement sport (code 486).

<sup>3</sup> Disponible dans la version MOExtended.

<sup>6</sup> Le montage de chaînes neige n'est pas autorisé. Tenez compte des remarques qui figurent dans la section « Chaînes neige ».

<sup>4</sup> A certaines conditions (si une lèvres de protection supplémentaire est apposée sur la découpe d'aile au niveau de l'essieu arrière).

**Pneus toutes saisons**
**R17**

Pneus	Jantes
AV/AR: 225/50 R17 94 H M+S <sup>3</sup>	AV/AR: 7,0 J x 17 H2 Déport de jante: 1,91 in (48,5 mm)

**R18**

Pneus	Jantes
AV: 225/45 R18 95 H XL M+S <sup>3</sup> AR: 245/40 R18 97 H XL M+S <sup>3,6</sup>	AV: 7,5 J x 18 H2 Déport de jante: 1,73 in (44 mm) AR: 8,5 J x 18 H2 Déport de jante: 2,20 in (56 mm)
AV: 225/45 R18 95 H XL M+S <sup>3</sup> AR: 245/40 R18 97 H XL M+S <sup>3,6</sup>	AV: 7,5 J x 18 H2 Déport de jante: 1,73 in (44 mm) AR: 8,5 J x 18 H2 Déport de jante: 1,93 in (49 mm)

**Pneus hiver**
**R17**

Pneus	Jantes
AV/AR: 225/50 R17 94 H M+S  <sup>3</sup>	AV/AR: 7,0 J x 17 H2 Déport de jante: 1,91 in (48,5 mm)

**R18**

Pneus	Jantes
AV/AR: 225/45 R18 95 H XL M+S  <sup>3</sup>	AV/AR: 7,5 J x 18 H2 Déport de jante: 1,73 in (44 mm)

<sup>3</sup> Disponible dans la version MOExtended.

<sup>6</sup> Le montage de chaînes neige n'est pas autorisé. Tenez compte des remarques qui figurent dans la section « Chaînes neige ».

## Mercedes-Benz C 450 AMG 4MATIC

## Pneus été

## R18

Pneus	Jantes
AV: 225/45 R18 95 Y XL <sup>3</sup> AR: 245/40 R18 97 Y XL <sup>3, 6</sup>	AV: 7,5 J x 18 H2 Déport de jante: 1,30 in (33 mm) AR: 8,5 J x 18 H2 Déport de jante: 1,93 in (49 mm)

## R19

Pneus	Jantes
AV: 225/40 R19 93 Y XL <sup>3</sup> AR: 255/35 R19 96 Y XL <sup>3, 6</sup>	AV: 7,5 J x 19 H2 Déport de jante: 1,30 in (33 mm) AR: 8,5 J x 19 H2 Déport de jante: 2,05 in (52 mm)

## Pneus toutes saisons

## R18

Pneus	Jantes
AV: 225/45 R18 95 H XL M+S <sup>3</sup> AR: 245/40 R18 97 H XL M+S <sup>3, 6</sup>	AV: 7,5 J x 18 H2 Déport de jante: 1,30 in (33 mm) AR: 8,5 J x 18 H2 Déport de jante: 1,93 in (49 mm)

<sup>3</sup> Disponible dans la version MOExtended.

<sup>6</sup> Le montage de chaînes neige n'est pas autorisé. Tenez compte des remarques qui figurent dans la section « Chaînes neige ».

**Pneus hiver**
**R18**

Pneus	Jantes
AV: 225/45 R18 95 V XL M+S  AR: 225/45 R18 95 V XL M+S 	AV: 7,5 J x 18 H2 Déport de jante: 1,30 in (33 mm) AR: 7,5 J x 18 H2 Déport de jante: 1,73 in (44 mm)
AV: 225/45 R18 95 V XL M+S  AR: 245/40 R18 97 V XL M+S  <sup>6</sup>	AV: 7,5 J x 18 H2 Déport de jante: 1,30 in (33 mm) AR: 8,5 J x 18 H2 Déport de jante: 1,93 in (49 mm)

**Mercedes-AMG C 63**
**Pneus été**
**R18**

Pneus	Jantes
AV: 245/40 ZR18 97 Y XL <sup>5</sup> AR: 265/40 ZR18 101 Y XL <sup>5</sup>	AV: 8,5 J x 18 H2 Déport de jante: 1,50 in (38 mm) AR: 9,5 J x 18 H2 Déport de jante: 2,20 in (56 mm)

**R19**

Pneus	Jantes
AV: 245/35 ZR19 93 Y XL MO1 AR: 265/35 ZR19 98 Y XL MO1 <sup>6</sup>	AV: 8,5 J x 19 H2 Déport de jante: 1,50 in (38 mm) AR: 9,5 J x 19 H2 Déport de jante: 2,20 in (56 mm)

<sup>6</sup> Le montage de chaînes de neige n'est pas autorisé. Tenez compte des remarques qui figurent dans la section « Chaînes neige ».

<sup>5</sup> Pas en liaison avec un système de freinage céramique.

## Pneus hiver

## R18

Pneus	Jantes
AV: 245/40 R18 97 V XL M+S  <sup>5</sup>	AV: 8,5 J x 18 H2
AR: 265/40 R18 101 V XL M+S  <sup>5, 6</sup>	Déport de jante: 1,50 in (38 mm)
	AR: 9,5 J x 18 H2
	Déport de jante: 2,20 in (56 mm)

## R19

Pneus	Jantes
AV: 245/35 R19 93 V XL M+S 	AV: 8,5 J x 19 H2
AR: 245/35 R19 93 V XL M+S  <sup>6</sup>	Déport de jante: 1,50 in (38 mm)
	AR: 8,5 J x 19 H2
	Déport de jante: 2,13 in (54 mm)
AV: 245/35 R19 93 V XL M+S 	AV: 8,5 J x 19 H2
AR: 265/35 R19 98 V XL M+S  <sup>6</sup>	Déport de jante: 1,50 in (38 mm)
	AR: 9,5 J x 19 H2
	Déport de jante: 2,20 in (56 mm)

## Mercedes-AMG C 63 S

## Pneus été

## R19





Pneus	Jantes
AV: 245/35 ZR19 93 Y XL MO1	AV: 8,5 J x 19 H2
AR: 265/35 ZR19 98 Y XL MO1 <sup>6</sup>	Déport de jante: 1,50 in (38 mm)
	AR: 9,5 J x 19 H2
	Déport de jante: 2,20 in (56 mm)

<sup>5</sup> Pas en liaison avec un système de freinage céramique.

<sup>6</sup> Le montage de chaînes neige n'est pas autorisé. Tenez compte des remarques qui figurent dans la section « Chaînes neige ».



**Pneus hiver**
**R19**

Pneus	Jantes
AV: 245/35 R19 93 V XL M+S  AR: 245/35 R19 93 V XL M+S  <sup>6</sup>	AV: 8,5 J x 19 H2 Déport de jante: 1,50 in (38 mm) AR: 8,5 J x 19 H2 Déport de jante: 2,13 in (54 mm)
AV: 245/35 R19 93 V XL M+S  AR: 265/35 R19 98 V XL M+S  <sup>6</sup>	AV: 8,5 J x 19 H2 Déport de jante: 1,50 in (38 mm) AR: 9,5 J x 19 H2 Déport de jante: 2,20 in (56 mm)

<sup>6</sup> Le montage de chaînes neige n'est pas autorisé. Tenez compte des remarques qui figurent dans la section « Chaînes neige ».



Informations utiles .....	386
Informations sur les caractéristiques techniques .....	386
Electronique du véhicule .....	386
Plaques constructeur .....	388
Ingrédients et lubrifiants, capacités .....	389
Données du véhicule .....	397

## Informations utiles

- i** Cette notice d'utilisation décrit tous les modèles ainsi que l'ensemble des équipements de série et optionnels qui étaient disponibles pour votre véhicule au moment de la clôture de la rédaction de cette notice d'utilisation. Des divergences sont possibles selon les pays. Notez que votre véhicule n'est pas obligatoirement équipé de toutes les fonctions décrites. Cela vaut également pour les fonctions et systèmes importants pour la sécurité.
- i** Lisez les informations sur les ateliers qualifiés (▷ page 36).

## Informations sur les caractéristiques techniques

- i** Les caractéristiques indiquées ici sont valables exclusivement pour le véhicule dans son équipement de série. Pour obtenir les caractéristiques de toutes les versions de véhicule et de tous les équipements, adressez-vous à un point de service Mercedes-Benz.

## Électronique du véhicule

## Montage de radiotéléphones et de téléphones portables (émetteurs RF)

**⚠ ATTENTION**

En cas de manipulation des émetteurs RF ou de montage ultérieur incorrect, leur rayonnement électromagnétique risque de perturber l'électronique du véhicule. Vous risquez alors de compromettre la sécurité de fonctionnement du véhicule. Il y a risque d'accident.

Confiez toujours les travaux sur les appareils électriques et électroniques à un atelier qualifié.

**⚠ ATTENTION**

Si vous utilisez des émetteurs RF de façon non conforme dans le véhicule, leur rayonnement électromagnétique risque de perturber l'électronique du véhicule, par exemple

- lorsque l'émetteur RF n'est pas relié à une antenne extérieure
- lorsque l'antenne extérieure n'est pas montée correctement ou qu'elle n'est pas un modèle générant peu de réflexion

Ils risquent alors de compromettre la sécurité de fonctionnement du véhicule. Il y a risque d'accident.

Confiez le montage de l'antenne extérieure générant peu de réflexion à un atelier qualifié. Lorsque vous utilisez des émetteurs RF dans le véhicule, reliez-les toujours à l'antenne extérieure générant peu de réflexion.

- !** Le non-respect des conditions d'installation et d'utilisation des émetteurs RF peut entraîner l'annulation de l'autorisation de mise en circulation.

Respectez en particulier les conditions suivantes :

- Utilisez uniquement des bandes de fréquences autorisées.
- Respectez les puissances de sortie maximales dans ces bandes de fréquences.
- Utilisez uniquement les emplacements de montage des antennes autorisés.

Un rayonnement électromagnétique excessif peut être dangereux pour votre santé et celle des autres. L'utilisation d'une antenne extérieure permet de se protéger contre les éventuels risques liés aux champs électromagnétiques, actuellement débattus par la communauté scientifique.

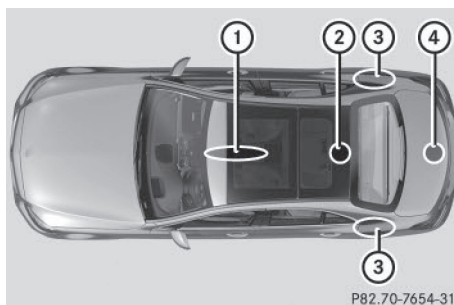

P82.70-7654-31

Berline : emplacements de montage des antennes autorisés

- ① Zone avant du toit
- ② Zone arrière du toit
- ③ Ailes arrière
- ④ Coffre

**i** Sur les véhicules équipés d'un toit ouvrant panoramique, le montage d'une antenne n'est autorisé ni dans la zone avant ni dans la zone arrière du toit.

Si vous montez une antenne au niveau des ailes arrière, nous vous recommandons de monter celle-ci en direction du milieu de la chaussée.

Pour le montage ultérieur d'émetteurs RF, vous devez respecter la spécification technique ISO/TS 21609 (véhicules routiers – Guide sur la compatibilité électromagnétique (CEM) pour l'installation en seconde monte d'équipements de radiotéléphonie). Respectez les dispositions légales en vigueur pour les pièces rapportées.

Si votre véhicule est équipé d'un prééquipement pour la radio, utilisez les raccords d'alimentation électrique et les raccords d'antenne prévus dans le prééquipement. Lors du montage, tenez impérativement compte des notices d'utilisation complémentaires du fabricant.

Toute divergence concernant les bandes de fréquences, les puissances d'émission maximales ou les emplacements de montage des antennes nécessite l'accord préalable de Mercedes-Benz.

Les puissances d'émission maximales (PEAK) au niveau de la base d'antenne ne doivent pas être supérieures aux valeurs suivantes :

Bande de fréquences	Puissance d'émission maximale
Ondes courtes 3 - 54 MHz	100 W
Bande des 4 m 74 - 88 MHz	30 W
Bande des 2 m 144 - 174 MHz	50 W
Réseau 3RP/TETRA 380 - 460 MHz	10 W
Bande des 70 cm 400 - 460 MHz	35 W
Téléphonie mobile (2G/3G/4G)	10 W

Les éléments suivants peuvent être utilisés sans restriction dans le véhicule :

- Emetteurs RF ayant une puissance d'émission maximale de 100 mW
- Emetteurs RF émettant sur la bande de fréquences 380 - 410 MHz et ayant une puissance d'émission maximale de 2 W (3RP/TETRA)
- Téléphones portables (2G/3G/4G)

Pour les bandes de fréquences suivantes, il n'existe aucune restriction pour les emplacements de montage des antennes à l'extérieur du véhicule :

- Réseau 3RP/TETRA
- Bande des 70 cm
- 2G/3G/4G

## Plaques constructeur

## Plaque constructeur avec numéro d'identification du véhicule (VIN)



P00.10-5347-31

- ▶ Ouvrez la porte du conducteur. Vous pouvez voir la plaque constructeur du véhicule ①.

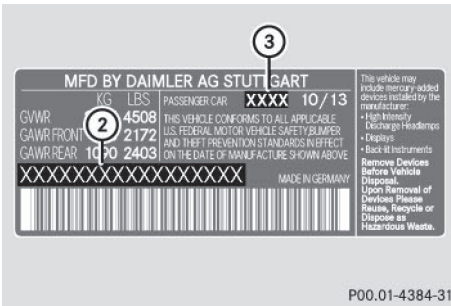

P00.01-4384-31

Plaque constructeur du véhicule (exemple - uniquement pour les Etats-Unis)

- ② VIN
- ③ Type de véhicule

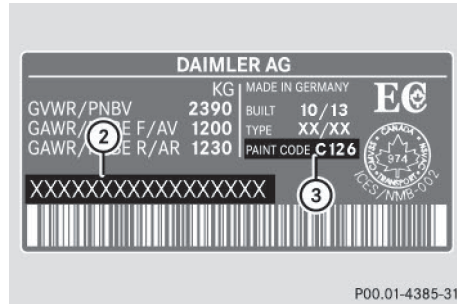

P00.01-4385-31

Plaque constructeur du véhicule (exemple - uniquement pour le Canada)

- ② VIN
- ③ Code peinture

- ① Les données indiquées sur la plaque constructeur du véhicule figurent à titre d'exemple. Ces données sont différentes pour chaque véhicule et peuvent différer des données indiquées ici. Vous trouvez les données valables pour votre véhicule sur les plaques constructeur du véhicule.

## Numéro d'identification du véhicule (VIN)

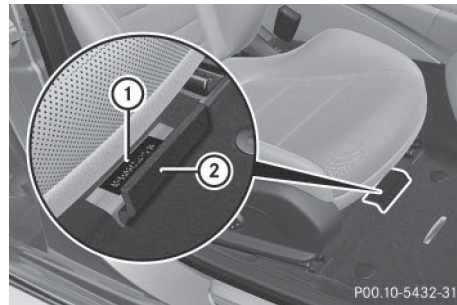

P00.10-5432-31

- ▶ Reculez le siège avant droit au maximum.
- ▶ Soulevez le revêtement du plancher ②. Vous pouvez voir le VIN ①.

Le VIN figure également sur la plaque constructeur du véhicule (▷ page 388).

Le VIN figure également sur le bas du pare-brise (▷ page 389).

### Numéro du moteur

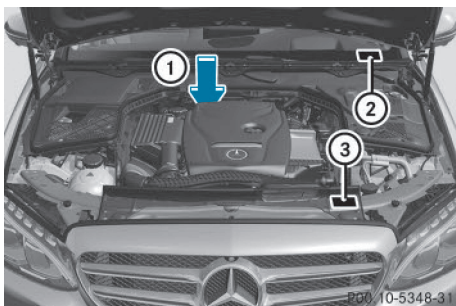

- ① Numéro du moteur (frappé sur le bloc-cylindres)
- ② VIN (sur le bas du pare-brise)
- ③ Plaque comportant des informations sur le contrôle des gaz d'échappement, y compris l'homologation d'après les normes relatives aux émissions aussi bien au niveau fédéral des Etats-Unis que pour la Californie

### Ingrédients et lubrifiants, capacités

#### Consignes de sécurité importantes

##### ⚠ ATTENTION

Les ingrédients et lubrifiants peuvent être toxiques et dangereux pour la santé. Il y a un risque de blessure.

Lors de l'utilisation, du stockage et de l'élimination des ingrédients et lubrifiants, tenez compte des inscriptions sur les récipients d'origine correspondants. Conservez toujours les ingrédients et lubrifiants dans leur récipient d'origine fermé. Tenez toujours les batteries hors de portée des enfants.

##### ♻ Protection de l'environnement

Éliminez les ingrédients et lubrifiants dans le respect des règles de protection de l'environnement !

Les ingrédients et lubrifiants sont

- les carburants
- les lubrifiants (huile moteur ou huile de boîte de vitesses, par exemple)
- le liquide de refroidissement
- le liquide de frein
- le liquide de lave-glace
- le réfrigérant du système de climatisation

Les pièces de construction et les ingrédients et lubrifiants doivent être adaptés les uns aux autres. Utilisez uniquement des produits agréés par Mercedes-Benz. Les dommages survenant sur le véhicule suite à l'utilisation de produits non agréés ne sont pas couverts par la garantie contractuelle Mercedes-Benz et ne donnent pas lieu à un geste commercial. Les produits agréés par Mercedes-Benz figurent dans la présente notice d'utilisation, au chapitre correspondant.

Pour tout renseignement sur les produits testés et agréés, adressez-vous à un point de service Mercedes-Benz ou consultez le site Internet <http://bevo.mercedes-benz.com>.

Les ingrédients et lubrifiants agréés par Mercedes-Benz sont reconnaissables à l'inscription sur le bidon :

- MB-Freigabe (MB-Freigabe 229.51, par exemple)
- MB-Approval (MB-Approval 229.51, par exemple)

Les autres indications et recommandations font état d'un niveau de qualité ou d'une spécification se référant à un numéro de fiche MB (par exemple MB 229.5). Elles ne sont pas nécessairement agréées par Mercedes-Benz.

Les autres indications sont par exemple :

- 0W-30
- 5W-30
- 5W-40

**Carburant****Consignes de sécurité importantes****⚠ ATTENTION**

Les carburants sont facilement inflammables. Une manipulation incorrecte des carburants peut entraîner un risque d'incendie et d'explosion.

Évitez impérativement d'approcher un feu ou une flamme nue, de fumer ou de provoquer des étincelles. Arrêtez le moteur et le chauffage additionnel (si disponible) avant de ravitailler.

**⚠ ATTENTION**

Les carburants sont toxiques et dangereux pour la santé. Il y a risque de blessure.

Évitez impérativement que du carburant n'entre en contact avec la peau, les yeux ou les vêtements ou qu'il ne soit ingéré. N'inhalez pas les vapeurs de carburant. Conservez les carburants hors de portée des enfants.

En cas de contact avec du carburant, tenez compte des remarques suivantes :

- En cas de contact avec la peau, rincez immédiatement le carburant avec de l'eau et du savon.
- Si le carburant est entré en contact avec les yeux, rincez immédiatement et soigneusement à l'eau claire. Consultez immédiatement un médecin.
- En cas d'ingestion, consultez immédiatement un médecin. Ne provoquez pas de vomissements.
- Changez immédiatement de vêtements s'ils ont été souillés par du carburant.

**Capacité du réservoir**

Modèle	Capacité totale
<b>C 350 e</b>	13,2 US gal (50,0 l)
<b>Tous les autres modèles</b>	17,4 US gal (66,0 l)

Modèle	dont une réserve de
<b>Véhicules Mercedes-AMG</b>	env. 2,6 US gal (10,0 l)
<b>Tous les autres modèles</b>	env. 1,8 US gal (7,0 l)

**Essence****Qualité du carburant**

**!** Ne ravitaillez pas un véhicule équipé d'un moteur à essence avec du gazole. Ne mettez pas le contact si vous avez ravitaillé le véhicule par erreur avec un mauvais carburant. Sinon, celui-ci pourrait passer dans le système d'alimentation en carburant. De petites quantités du mauvais carburant suffisent pour endommager le système d'alimentation en carburant et le moteur. Prenez contact avec un atelier qualifié et faites vidanger entièrement le réservoir ainsi que les conduites de carburant.

**!** Utilisez uniquement du supercarburant sans plomb dont l'indice antidétonant est de 91 AKI et l'indice d'octane de 95 RON au minimum.

**!** Utilisez uniquement le carburant recommandé. L'utilisation d'autres carburants risque d'entraîner des dommages au niveau du moteur.

**!** N'utilisez pas les carburants suivants :

- E85 (essence avec 85 % d'éthanol)
- E100 (100 % d'éthanol)



- M15 (essence avec 15 % de méthanol)
- M30 (essence avec 30 % de méthanol)
- M85 (essence avec 85 % de méthanol)
- M100 (100 % de méthanol)
- Essence contenant des additifs métallifères
- Gazole

Ne mélangez pas ce type de carburants avec le carburant recommandé pour votre véhicule. N'utilisez pas d'additifs. Sinon, cela pourrait entraîner des dommages au niveau du moteur. Cela ne s'applique pas aux additifs de nettoyage permettant d'éliminer et d'éviter les dépôts. Seuls les additifs de nettoyage recommandés par Mercedes-Benz peuvent être mélangés à l'essence (voir « Additifs »). Pour de plus amples informations, adressez-vous à un point de service Mercedes-Benz.

**!** Pour garantir la longévité et la puissance du moteur, utilisez uniquement du supercarburant sans plomb.

Si du supercarburant sans plomb n'est pas disponible et que vous devez utiliser de l'essence ordinaire sans plomb, tenez compte des mesures de précaution suivantes :

- Remplissez le réservoir de carburant avec de l'essence ordinaire sans plomb uniquement jusqu'à la moitié et faites l'appoint le plus rapidement possible avec du supercarburant sans plomb.
- Ne roulez pas à vitesse maximale.
- Évitez les accélérations brutales et les régimes supérieurs à 3 000 tr/min.

En règle générale, vous trouverez des informations relatives à la qualité du carburant sur la pompe à essence. Si l'inscription correspondante ne figure pas sur la pompe, renseignez-vous auprès du personnel de la station-service.

**i** Pour de plus amples informations, adressez-vous à un atelier qualifié ou consultez le

site Internet <http://www.mbusa.com> (uniquement pour les Etats-Unis).

**i** Le carburant E10 contient jusqu'à 10 % de bioéthanol. Votre véhicule est compatible avec le carburant E10. Vous pouvez ravitailler votre véhicule avec du carburant E10.

**C 300 4MATIC** : si le carburant recommandé n'est pas disponible, vous pouvez utiliser à titre temporaire de l'essence ordinaire sans plomb avec un indice antidétonant de 88 AKI/indice d'octane de 93 RON.

**Tous les autres modèles** : si le carburant recommandé n'est pas disponible, vous pouvez utiliser à titre temporaire de l'essence ordinaire sans plomb avec un indice antidétonant de 87 AKI/indice d'octane de 91 RON. La puissance du moteur peut alors diminuer et la consommation de carburant augmenter. Évitez de rouler à pleins gaz et évitez les accélérations brutales. Ne ravitaillez en aucun cas le véhicule avec une essence dont l'indice AKI est inférieur.

Pour de plus amples informations sur le ravitaillement en carburant, voir (▷ page 163).

### Additifs

**!** L'utilisation du moteur avec des additifs pour carburant ajoutés ultérieurement peut entraîner des dommages au niveau du moteur. Par conséquent, ne mélangez aucun additif au carburant. Cela ne s'applique pas aux additifs permettant d'éliminer et d'éviter les dépôts. Seuls les additifs recommandés par Mercedes-Benz peuvent être mélangés à l'essence. Respectez les instructions d'utilisation données dans la description du produit. Pour de plus amples informations sur les additifs recommandés, adressez-vous à un point de service Mercedes-Benz.

Mercedes-Benz vous recommande d'utiliser des carburants additivés de qualité.

Il peut arriver, dans certains pays, que le carburant disponible ne soit pas d'une qualité suffisante. Cela peut entraîner la formation

de dépôts dans le système d'injection. Dans ce cas, et après avoir reçu l'accord d'un point de service Mercedes-Benz, mélangez à l'essence l'additif de nettoyage recommandé par Mercedes-Benz. Suivez impérativement les instructions et respectez les proportions de mélange qui figurent sur le récipient.

### Remarques sur la consommation de carburant

#### Protection de l'environnement

Le CO<sub>2</sub> (dioxyde de carbone) est un gaz qui, au stade des connaissances actuelles, serait le principal responsable du réchauffement de la Terre (effet de serre). Les émissions de CO<sub>2</sub> du véhicule dépendent directement de la consommation de carburant et, par conséquent,

- du rendement du moteur
- de votre style de conduite
- d'autres facteurs indépendants de la technique, tels que les conditions environnementales, l'état des routes ou la fluidité du trafic

En adoptant un style de conduite modéré et en faisant effectuer régulièrement la maintenance de votre véhicule, vous pouvez contribuer à la réduction des émissions de CO<sub>2</sub>.

La consommation est plus élevée que la normale

- lorsque la température extérieure est très basse
- en ville
- lors de trajets courts
- en montagne
- lorsqu'une remorque est tractée

### Véhicules polycarburants

#### Consignes de sécurité importantes

#### ATTENTION

Les carburants sont facilement inflammables. Une manipulation incorrecte des carburants

peut entraîner un risque d'incendie et d'explosion.

Évitez impérativement d'approcher un feu ou une flamme nue, de fumer ou de provoquer des étincelles. Arrêtez le moteur et le chauffage additionnel (si disponible) avant de ravitailler.

#### ATTENTION

Les carburants sont toxiques et dangereux pour la santé. Il y a risque de blessure.

Évitez impérativement que du carburant n'entre en contact avec la peau, les yeux ou les vêtements ou qu'il ne soit ingéré. N'inhaliez pas les vapeurs de carburant. Conservez les carburants hors de portée des enfants.

En cas de contact avec du carburant, tenez compte des remarques suivantes :

- En cas de contact avec la peau, rincez immédiatement le carburant avec de l'eau et du savon.
- Si le carburant est entré en contact avec les yeux, rincez immédiatement et soigneusement à l'eau claire. Consultez immédiatement un médecin.
- En cas d'ingestion, consultez immédiatement un médecin. Ne provoquez pas de vomissements.
- Changez immédiatement de vêtements s'ils ont été souillés par du carburant.

Les véhicules polycarburants peuvent être ravitaillés avec les types de carburant suivants :

- Supercarburant sans plomb
- Carburant E85
- Mélange de carburant E85 et de supercarburant sans plomb

 Les véhicules polycarburants se reconnaissent à l'autocollant **Ethanol up to E85** qui se trouve à l'intérieur de la trappe du réservoir.

### Consommation de carburant

Pour une même quantité de carburant, la valeur énergétique du carburant E85 est inférieure à celle du supercarburant. Lorsque vous utilisez du carburant E85, la consommation de carburant est donc supérieure à celle en mode de fonctionnement au supercarburant.

### Maintenance

Si vous utilisez ou avez utilisé votre véhicule avec du carburant E85, veuillez en informer votre point de service Mercedes-Benz.

### Basses températures extérieures

Lorsque la température extérieure est inférieure à 32 °F (0 °C) et que vous utilisez du carburant E85, le processus de démarrage peut durer nettement plus longtemps que d'ordinaire.

Le carburant E85 ne convient pas à une utilisation par des températures extérieures inférieures à -4 °F (-20 °C).

### Huile moteur

#### Remarques générales

**!** N'utilisez pas d'huile moteur ni de filtre à huile dont les spécifications ne correspondent pas à celles expressément requises pour les intervalles de maintenance prescrits. Ne modifiez pas l'huile moteur ni le filtre à huile pour allonger les intervalles de remplacement prescrits. Cela pourrait entraîner des dommages au niveau du moteur ou du post-traitement des gaz d'échappement.

Suivez les indications de l'indicateur d'intervalles de maintenance pour la vidange d'huile. Sinon, vous pourriez endommager le moteur et le post-traitement des gaz d'échappement.

Pour manipuler l'huile moteur, suivez les consignes de sécurité importantes relatives aux ingrédients et lubrifiants (▷ page 389).

Les huiles moteur ont été spécifiquement testées afin de vérifier leur adaptabilité aux moteurs et aux intervalles de maintenance Mercedes-Benz. Par conséquent, utilisez uniquement des huiles moteur et des filtres à huile agréés pour les véhicules équipés du système de maintenance.

Pour obtenir une liste des huiles moteur et des filtres à huile agréés, adressez-vous à un point de service Mercedes-Benz. Vous pouvez également consulter le site Internet <http://bevo.mercedes-benz.com>.

Le tableau vous indique les huiles moteur qui sont agréées pour votre véhicule.

Les valeurs manquantes n'étaient pas disponibles au moment de la clôture de la rédaction.

Modèle	MB-Freigabe ou MB-Approval
<b>Mercedes-Benz C 450 AMG 4MATIC</b>	
<b>Tous les autres modèles</b>	229.5

Pour les véhicules Mercedes-AMG, seules les huiles moteur SAE 0W-40 ou SAE 5W-40 doivent être utilisées.

**i** L'homologation MB est indiquée sur les bidons d'huile.

#### Capacités

Les valeurs suivantes sont valables pour une vidange d'huile avec remplacement du filtre.

Modèle	Quantité de remplacement
<b>Véhicules Mercedes-AMG</b>	9,4 qt (9,0 l)
<b>C 300 C 350 e</b>	7,4 qt (7,0 l)
<b>Tous les autres modèles</b>	6,9 qt (6,5 l)

## Additifs

**!** N'utilisez pas d'additifs supplémentaires dans l'huile moteur. Cela risque d'endommager le moteur.

## Viscosité de l'huile moteur

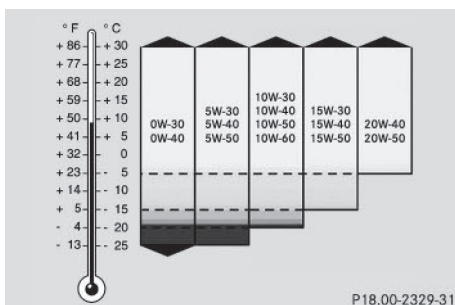

## Caractéristiques techniques

La viscosité désigne la fluidité d'un liquide. Dans le cas de l'huile moteur, une viscosité élevée indique une huile épaisse et une faible viscosité une huile légère.

Choisissez l'indice SAE (viscosité) de l'huile moteur en fonction de la température extérieure. Le tableau vous indique les indices SAE à utiliser. Lorsque la température extérieure est basse, les propriétés thermiques des huiles moteur peuvent se dégrader fortement en raison, par exemple, du vieillissement et des dépôts de suie et de carburant dus à l'utilisation du véhicule. Par conséquent, nous vous recommandons vivement d'effectuer régulièrement la vidange d'huile avec une huile moteur agréée ayant un indice SAE approprié.

## Liquide de frein

### **!** ATTENTION

Au fur et à mesure de son utilisation, le liquide de frein absorbe l'humidité de l'air. Cela abaisse le point d'ébullition du liquide de frein. Si le point d'ébullition est trop bas, des bulles de vapeur peuvent se former dans le circuit de freinage lorsque les freins sont for-

tement sollicités. Cela réduit l'efficacité du freinage. Il y a risque d'accident.

Faites remplacer le liquide de frein aux intervalles prévues.

Pour manipuler le liquide de frein, suivez les consignes de sécurité importantes relatives aux ingrédients et lubrifiants (▷ page 389).

Vous trouverez les intervalles de remplacement du liquide de frein dans le carnet de maintenance.

Utilisez uniquement un liquide de frein agréé par Mercedes-Benz et conforme à MB-Freigabe ou MB-Approval 331.0.

Pour tout renseignement sur les liquides de frein agréés, adressez-vous à un atelier qualifié ou consultez le site Internet <http://bevo.mercedes-benz.com>.

**i** Faites remplacer régulièrement le liquide de frein par un atelier qualifié conformément aux intervalles de remplacement prescrits et faites attester le remplacement dans le carnet de maintenance.

## Liquide de refroidissement

### Consignes de sécurité importantes

#### **!** ATTENTION

Si du produit antigel entre en contact avec des composants brûlants du moteur ou du système d'échappement, il risque de s'enflammer. Il y a risque d'incendie et de blessure.

Laissez refroidir le moteur avant de faire l'appoint de produit antigel. Veillez à ne pas verser de produit antigel à côté de l'orifice de remplissage. Nettoyez soigneusement les composants encrassés avec du produit antigel avant de démarrer le moteur.

**!** Remplissez toujours le circuit de refroidissement avec un liquide de refroidissement préparé à l'avance et dont les proportions assurent la protection antigel souhaitée. Sinon, vous risquez d'endommager le moteur.

Pour de plus amples informations sur le liquide de refroidissement, reportez-vous aux prescriptions Mercedes-Benz relatives aux ingrédients et lubrifiants (MB 310.1), que vous pouvez par exemple trouver sur le site Internet

<http://bevo.mercedes-benz.com>. Vous pouvez également vous adresser à un atelier qualifié.

**!** Utilisez toujours un liquide de refroidissement approprié, même dans les pays où la température est élevée.

Sinon, le circuit de refroidissement du moteur ne sera pas protégé suffisamment contre la corrosion et la surchauffe.

**i** Faites remplacer régulièrement le liquide de refroidissement par un atelier qualifié et faites attester le remplacement dans le carnet de maintenance.

Pour manipuler le liquide de refroidissement, suivez les consignes de sécurité importantes relatives aux ingrédients et lubrifiants (▷ page 389).

Le liquide de refroidissement est un mélange d'eau et de produit anticorrosion et antigel. Il sert à

- la protection contre la corrosion
- la protection antigel
- l'élévation du point d'ébullition

Si le liquide de refroidissement présente une protection antigel jusqu'à -35 °F (-37 °C), le point d'ébullition du liquide de refroidissement est à environ 266 °F (130 °C) pendant la marche.

La proportion de produit anticorrosion et antigel dans le circuit de refroidissement du moteur devrait être de

- 50 % au minimum. Le système de refroidissement du moteur est ainsi protégé du gel jusqu'à -35 °F (-37 °C) environ.
- 55 % au maximum (protection antigel jusqu'à -49 °F [-45 °C]). Sinon, la dissipation de la chaleur est compromise.

Mercedes-Benz vous recommande d'utiliser un concentré pour produit anticorrosion et antigel selon la fiche 310.1 des prescriptions Mercedes-Benz relatives aux ingrédients et lubrifiants.

**i** A la livraison, le circuit de refroidissement est rempli d'un liquide de refroidissement qui garantit la protection contre le gel et la corrosion.

**i** Le liquide de refroidissement est contrôlé à chaque échéance de maintenance par un atelier qualifié.

### Capacités

Modèle	Capacité
C 400 4MATIC Mercedes-Benz C 450 AMG 4MATIC	11,5 US qt (10,9 l)
Véhicules Mercedes-AMG	11,7 US qt (11,1 l)
Tous les autres modèles	8,5 US qt (8,0 l)

### Lave-glace et lave-phares

#### Consignes de sécurité importantes

##### ATTENTION

Si du concentré pour liquide de lave-glace entre en contact avec des composants brûlants du moteur ou du système d'échappement, il risque de s'enflammer. Il y a risque d'incendie et de blessure.

Veillez à ne pas verser du concentré pour liquide de lave-glace à côté de l'orifice de remplissage.

**!** Utilisez uniquement un liquide de lave-glace compatible avec les diffuseurs en plastique (SummerFit MB ou WinterFit MB, par exemple). Vous risquez d'endommager

les diffuseurs en plastique des projecteurs si vous utilisez un produit inapproprié.

❗ N'utilisez pas d'eau distillée ou désionisée dans le réservoir de liquide de lave-glace. Sinon, le capteur du niveau de remplissage risque d'être endommagé.

❗ Seuls les liquides de lave-glace SummerFit MB et WinterFit MB sont miscibles entre eux. Sinon, les gicleurs risquent de se boucher.

Pour manipuler le liquide de lave-glace, suivez les consignes de sécurité importantes relatives aux ingrédients et lubrifiants (▷ page 389).

Températures supérieures au point de congélation :

▶ Remplissez le réservoir du lave-glace d'un mélange d'eau et de liquide de lave-glace (SummerFit MB, par exemple).

Mélangez 1 volume de SummerFit MB avec 100 volumes d'eau.

Températures inférieures au point de congélation :

▶ Remplissez le réservoir du lave-glace d'un mélange d'eau et de liquide de lave-glace (WinterFit MB, par exemple).

Vous trouverez les indications relatives aux proportions correctes du mélange sur le réservoir de produit antigel.

i Mélangez du liquide de lave-glace (SummerFit MB ou WinterFit MB, par exemple) à l'eau toute l'année.

### Réfrigérant du système de climatisation

#### Consignes de sécurité importantes

Le système de climatisation de votre véhicule est rempli avec le réfrigérant R-134a.

La plaque d'information sur le type de réfrigérant utilisé se trouve sur la traverse supportant le radiateur.

❗ Seuls le réfrigérant R-134a et l'huile PAG agréée par Mercedes-Benz doivent être utilisés. L'huile PAG agréée ne doit pas être mélangée à une huile PAG qui n'est pas agréée pour le réfrigérant R-134a. Sinon, le système de climatisation risque d'être endommagé.

Les travaux de maintenance (remplissage de réfrigérant ou remplacement de composants, par exemple) doivent être exclusivement confiés à un atelier qualifié. Vous devez respecter toutes les prescriptions correspondantes en vigueur ainsi que la norme SAE J639.

Confiez toujours les travaux sur le système de climatisation à un atelier qualifié.

#### Plaque d'information sur le réfrigérant

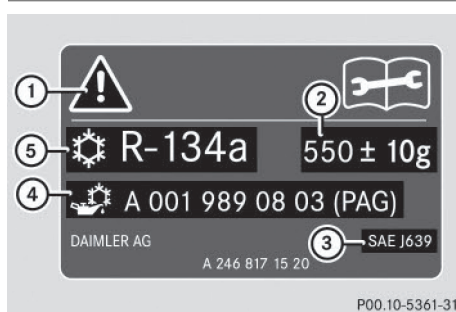

Plaque d'information sur le réfrigérant (exemple)

- ① Symboles de mise en garde
- ② Capacité de réfrigérant
- ③ Normes en vigueur
- ④ Référence de l'huile PAG
- ⑤ Type de réfrigérant

Les symboles de mise en garde ① indiquent

- les dangers possibles
- que les travaux de maintenance doivent être effectués par un atelier qualifié

## Capacités

Modèle	Réfrigérant
C 350 e	23,6 ± 0,4 oz (670 ± 10 g)
Mercedes-Benz C 450 AMG 4MATI C	21,5 ± 0,4 oz (610 ± 10 g)
Tous les autres modèles	22,2 ± 0,4 oz (630 ± 10 g)

Modèle	Huile PAG
C 350 e	4,2 oz
Véhicules Mercedes-AMG	120 g
Tous les autres modèles	2,8 oz (80 g)

## Données du véhicule

## Remarques générales

Concernant les caractéristiques indiquées pour les différents véhicules, tenez compte des remarques suivantes :

- Les hauteurs indiquées peuvent varier en fonction
  - de l'équipement pneumatique
  - du chargement
  - de l'état de la suspension
  - des équipements optionnels
- Les équipements optionnels réduisent la charge utile.

## Cotes et poids

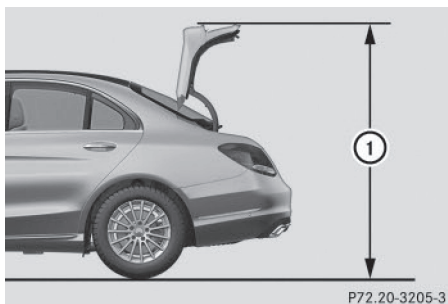

Les valeurs manquantes n'étaient pas disponibles au moment de la clôture de la rédaction.

Modèle	① Hauteur de basculement
C 300	69,6 in (1 768 mm)
C 300 e	69,5 in (1 765 mm)
Mercedes-Benz C 450 AMG 4MATI C	
Véhicules Mercedes-AMG	68,8 in (1 748 mm)
Tous les autres modèles	69,8 in (1 774 mm)

Les valeurs manquantes n'étaient pas disponibles au moment de la clôture de la rédaction.

Véhicules Mercedes-AMG	
Longueur	187,2 in (4 756 mm)
Largeur avec rétro- viseurs extérieurs déployés	79,5 in (2 020 mm)
Hauteur	56,1 in (1 426 mm)
Empattement	111,8 in (2 840 mm)

Véhicules Mercedes-AMG	
Diamètre de braquage	37,0 ft (11,29 m)
Charge maximale sur le toit	165 lb (75 kg)
Charge maximale dans le coffre	220 lb (100 kg)

Modèle	Hauteur
C 300	57,0 in (1 447 mm)
C 350 e	56,9 in (1 444 mm)
Mercedes-Benz C 450 AMG 4MATIC	56,3 in (1 429 mm)
Tous les autres modèles	57,2 in (1 452 mm)

## Caractéristiques techniques

Tous les autres modèles	
Longueur, Mercedes-Benz C 450 AMG 4MATIC	185,1 in (4 702 mm)
Longueur, tous les autres modèles	184,5 in (4 686 mm)
Largeur avec rétroviseurs extérieurs déployés	79,5 in (2 020 mm)
Empattement	111,8 in (2 840 mm)
Diamètre de braquage	36,8 ft (1 1,22 m)
Charge maximale sur le toit, Mercedes-Benz C 450 AMG 4MATIC	
Charge maximale sur le toit, tous les autres modèles	165 lb (75 kg)
Charge maximale dans le coffre, Mercedes-Benz C 450 AMG 4MATIC	
Charge maximale dans le coffre, tous les autres modèles	220 lb (100 kg)





