



2125847602

N° de commande 6515 3655 43 Référence 212 584 76 02 Edition A-2016

Notice d'utilisation - Classe E (berline et Station Wagon)



Classe E

Berline et Station Wagon
Notice d'utilisation



Mercedes-Benz

Symboles

Marques déposées :

- Bluetooth® est une marque déposée de Bluetooth SIG, Inc.
- DTS est une marque déposée de DTS, Inc.
- Dolby et MLP sont des marques déposées de Dolby Laboratories.
- BabySmart™, ESP® et PRE-SAFE® sont des marques déposées de Daimler AG.
- HomeLink® est une marque déposée de Johnson Controls.
- iPod® et iTunes® sont des marques déposées de Apple Inc.
- Logic 7® est une marque déposée de Harman International Industries.
- Microsoft® et Windows media® sont des marques déposées de Microsoft Corporation.
- SIRIUS est une marque déposée de Sirius XM radio Inc.
- HD Radio est une marque déposée de iBiquity Digital Corporation.
- Gracernote® est une marque déposée de Gracernote, Inc.
- ZAGATSurvey® et les marques y afférentes sont des marques déposées de ZagatSurvey, LLC.

Dans la présente notice d'utilisation, vous trouverez les symboles suivants :

ATTENTION

Les avertissements servent à attirer votre attention sur les situations pouvant mettre en danger votre santé ou votre vie ou pouvant mettre en danger la santé ou la vie d'autres personnes.

Protection de l'environnement

Les remarques relatives à la protection de l'environnement vous fournissent des informations sur un comportement écologique responsable ainsi que sur l'élimination du véhicule dans le respect des règles de protection de l'environnement.

 Les remarques relatives aux dommages matériels vous informent sur les risques de dommages possibles sur votre véhicule.

 Remarques pratiques ou autres informations pouvant vous être utiles.

▶ Ce symbole indique une opération à effectuer.

▶ Une succession de ces symboles indique une suite d'opérations à effectuer.

(▷ page) Ce symbole vous indique où trouver d'autres informations relatives à un thème.

▷▷ Ce symbole indique que la description de l'avertissement ou de l'opération se poursuit à la page suivante.

Affichage Cette police de caractères indique un affichage sur le visuel multifonction/visuel COMAND/visuel du système audio.

 Ce symbole indique que vous pouvez trouver des informations dans la notice d'utilisation numérique.

Mentions légales

Internet

Pour en savoir plus sur les véhicules Mercedes-Benz et sur Daimler AG, consultez les sites Internet suivants :

<http://www.mbusa.com> (uniquement pour les Etats-Unis)

<http://www.mercedes-benz.ca> (uniquement pour le Canada)

Rédaction

©Daimler AG : toute reproduction, traduction ou publication, même partielle, interdite sans autorisation écrite de Daimler AG.

Constructeur du véhicule

Daimler AG
Mercedesstraße 137
D-70327 Stuttgart
Allemagne

Bienvenue dans l'univers de Mercedes-Benz

Avant de prendre la route pour la première fois, nous vous recommandons de lire attentivement cette notice d'utilisation et de vous familiariser avec votre véhicule. Pour votre sécurité et pour augmenter la durée de fonctionnement de votre véhicule, suivez les instructions et avertissements qui figurent dans cette notice d'utilisation. Leur non-respect peut endommager le véhicule et provoquer des dommages corporels.

Tout dommage sur le véhicule résultant du non-respect des instructions n'est pas couvert par la Mercedes-Benz Limited Warranty. Cette notice d'utilisation vous permet de trouver des informations sur les fonctions les plus importantes de votre véhicule.

Vous trouverez des informations complémentaires sur les fonctions confort dans la notice d'utilisation numérique de votre véhicule par l'intermédiaire de COMAND Online.

L'équipement ou la désignation de votre véhicule peut différer en fonction

- du modèle
- de la commande
- du pays de livraison
- de la disponibilité

Mercedes-Benz se réserve le droit de modifier les points suivants :

- Forme
- Equipement
- Solutions techniques

Dans certains cas, la description donnée peut donc différer de votre véhicule.

Les documents suivants font partie du véhicule :

- Notice d'utilisation numérique
- Notice d'utilisation
- Carnet de maintenance
- Notices d'utilisation complémentaires spécifiques à certains équipements

Conservez toujours ces documents à bord du véhicule. Remettez tous les documents au

nouveau propriétaire en cas de revente du véhicule.

Vous pouvez aussi utiliser l'application pour smartphone « E-Class Guide » :



Apple® iOS



Android™

Notez qu'il se peut que l'application Mercedes-Benz Guides ne soit pas encore disponible dans votre pays.

La rédaction technique de Daimler AG vous souhaite bonne route.

Mercedes-Benz USA, LLC

Mercedes-Benz Canada, Inc.

A Daimler Company

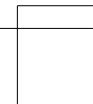
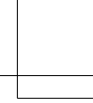
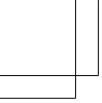

Index alphabétique	4	Du premier coup d'œil	39
Notice d'utilisation numérique	27	Sécurité	51
Introduction	29	Ouverture et fermeture	97
		Sièges, volant et rétroviseurs	121
		Eclairage et essuie-glaces	127
		Climatisation	137
		Conduite et stationnement	143
		Ordinateur de bord et affichages	201
		Audio 20/COMAND Online	229
		Rangement et autres	255
		Maintenance et entretien	281
		Assistance dépannage	291
		Jantes et pneumatiques	313
		Caractéristiques techniques	363

1, 2, 3 ...

4-ETS (contrôle électronique de motricité)

voir ETS/4-ETS (Système de traction électronique)

A

ABS (système antiblocage de roues)

Fonctionnement/remarques 82
 Message sur le visuel 207
 Voyant d'alerte 221

Accident

Mesures automatiques après un accident 73

AdBlue®

Capacité 372
 Consignes de sécurité importantes 371

Adresse de domicile

voir également la notice d'utilisation numérique 230

Affichage des défauts

voir Messages sur le visuel

Affichage ECO

Fonctionnement/remarques 163

Aide active au stationnement

Consignes de sécurité importantes 181
 Fonctionnement/remarques 181
 Message sur le visuel 206

Aide à la descente

Activation et désactivation 204
 Fonctionnement/remarques 126

Aide à la montée

Activation et désactivation 204
 Fonctionnement/remarques 126

Aide au démarrage du moteur 303**Aide au démarrage en côte** 149**Aide au stationnement**

Aide active au stationnement 181
 voir PARKTRONIC
 voir Rétroviseurs extérieurs

Airbag

Système de classification des occupants (OCS) 63
 Voyant PASSENGER AIR BAG OFF ... 53

Airbags

Airbags bassin 62
 Airbags de genoux 61
 Airbags frontaux (conducteur, passager) 60
 Airbags latéraux 61
 Airbags rideaux 62
 Consignes de sécurité importantes 59
 Déclenchement 68
 Introduction 59
 Message sur le visuel 213

Airbags de genoux 61**Airbags latéraux** 61**Airbags rideaux**

Mode de fonctionnement 62

Airbags tête

Messages sur le visuel 211

AIRMATIC

Fonctionnement/remarques 177

Alarme

Activation et désactivation de la fonction (EDW) 95
 Arrêt (EDW) 95
 EDW (alarme antivol et antieffraction) 95

Alarme antivol et antieffraction

voir ATA (Système d'alarme antivol)

Alarme panique 52**Alcool au volant** 163**Alerte de distance (voyant d'alerte)** 227**Allumage automatique de l'éclairage extérieur**

Message sur le visuel 206

Allume-cigare 270**Ampoules**

voir Remplacement des ampoules

Anneau de remorquage 292**Anneaux de retenue** 260**Antidémarrage** 95**Appels**

Lancement 250

- Appuie-tête**
 Réglage 124
 Réglage (appuie-tête arrière) 124
 voir Appuie-tête confort NECK-PRO
 voir Appuie-tête NECK-PRO
- Appuie-tête confort NECK-PRO**
 Consignes de sécurité importantes 70
 Mode de fonctionnement 70
 Réarmement après déclenchement 71
- Appuie-tête NECK-PRO**
 Mode de fonctionnement 70
 Réarmement après déclenchement 70
- Aquaplanage** 164
- Arrêt automatique du moteur (fonction ECO de démarrage et d'arrêt automatiques du moteur)** 150
- Arrimage des bagages** 260
- Arrimage des charges** 260
- Arrimage du chargement**
 voir Arrimage des charges
- Assistance routière (panne)** 31
- Assistant adaptatif des feux de route**
 Activation et désactivation 131
 Fonctionnement/remarques 130
 Message sur le visuel 206
- Assistant à l'angle mort**
 voir Assistant à l'angle mort actif
- Assistant à l'angle mort actif**
 Activation et désactivation (ordinateur de bord) 204
 Fonctionnement/remarques 193
- Assistant de trajectoire**
 Activation et désactivation 204
 Fonctionnement/remarques 192
- Assistant de trajectoire actif**
 Activation et désactivation (ordinateur de bord) 204
 Fonctionnement/remarques 196
 Message sur le visuel 206
- ASSYST PLUS**
 Affichage du message de maintenance 287
 Consignes particulières de maintenance 287
 Masquage du message de maintenance 287
 Message de maintenance 287
 Remarques 287
 Remise à zéro de l'indicateur d'intervalles de maintenance 287
- ATA (Système d'alarme antivol)**
 Activation et désactivation 95
 Arrêt de l'alarme 95
 Fonctionnement 95
- Atelier**
 voir Atelier qualifié
- Atelier agréé**
 voir Atelier qualifié
- Atelier qualifié** 34
- ATTENTION ASSIST**
 Activation et désactivation 204
 Fonctionnement/remarques 187
 Message sur le visuel 206
- Audio 20**
 Éléments 232
 Fonctions 232
 Sélecteur 238
 Visuel 233
- Augmentation du volume de chargement** 259
- Avertisseur actif d'angle mort**
 Message sur le visuel 206
- Avertisseur d'angle mort**
 Activation et désactivation 204
 Activation et désactivation (ordinateur de bord) 204
 Remarques/fonctionnement 190
- Avertisseur de distance**
 Fonction/remarques 86
- Avertisseur de perte de concentration**
 voir ATTENTION ASSIST

B

Bacs de rangement

Arrière	257
Boîte à gants	257
Consignes de sécurité importantes	257
Console centrale	257
Filet de rangement	257
Message sur le visuel	206
Porte-gobelets	270
Range-lunettes	257
Sous l'accoudoir	257
Sous les sièges du conducteur et du passager	257

Balais d'essuie-glace

Consignes de sécurité importantes	134
Nettoyage	289
Remplacement (lunette arrière)	135
Remplacement (pare-brise)	134

Banquette arrière fractionnable 257**Barre télescopique (trousse de fixation EASY-PACK)** 266**BAS (système d'assistance au freinage)** 83**BAS PLUS (freinage d'urgence assisté PLUS) avec assistant carrefours**

Consignes de sécurité importantes	83
Fonctionnement/remarques	83

Batterie du véhicule

Aide au démarrage du moteur	303
Charge	301

Batteries du véhicule

Consignes de sécurité importantes	299
-----------------------------------------	-----

BlueTEC

Appoint d'AdBlue®	158
-------------------------	-----

BlueTEC (DEF) 371**Bluetooth®**

Entrée du code d'accès	247
Raccordement d'un autre téléphone portable	248
Recherche d'un téléphone portable	246

Téléphonie	244
voir également la notice d'utilisation numérique	230

Boîte (coffre) 264**Boîte à gants** 257**Boîte confort pour coffre** 264**Boîte confort pour coffre EASY-PACK** 264**Boîte de transfert** 154**Boîte de vitesses**

voir Boîte de vitesses automatique

Boîte de vitesses automatique

Démarrage	149
Démarrage du moteur	148
Engagement de la marche arrière ..	151
Engagement de la position de marche	151
Indicateur de la boîte de vitesses ..	151
Indicateur de la boîte de vitesses (levier sélecteur DIRECT SELECT) ..	151
Indicateur du programme de conduite	151
Kickdown	152
Levier sélecteur	151
Levier sélecteur DIRECT SELECT ...	151
Message sur le visuel	206
Mode de fonctionnement de secours	152
Palettes de changement de rapport au volant	152
Passage au point mort	152
Passage automatique dans la position de stationnement	151
Passage dans la position de stationnement	151
Passage dans la position de stationnement (véhicules AMG)	151
Passage des rapports	152
Position de la pédale d'accélérateur	152
Positions de la boîte de vitesses	152
Problème (défaut)	152
Programme de conduite automatique	152
Programme de conduite manuel ...	152
Programme de conduite manuel (véhicules AMG)	153

- Recommandations pour la conduite 152
 Touche de sélection du programme 152
 Vue d'ensemble 150
- Bouchon du réservoir**
 voir Trappe du réservoir
- C**
- Calandre de radiateur** 283
Cale 339
Californie
 Informations importantes pour les particuliers et preneurs de leasing 31
Caméra à 360°
 Fonctionnement/remarques 184
 Nettoyage 289
Caméra de recul
 Activation et désactivation 184
 Affichages sur le visuel COMAND .. 184
 Affichages sur le visuel du système audio 184
 Consignes de nettoyage 289
 Fonctionnement/remarques 182
Capot
 Consignes de sécurité importantes 282
 Fermeture 283
 Message sur le visuel 218
 Ouverture 283
Capteur de luminosité (message sur le visuel) 206
Capteurs (consignes de nettoyage) 289
Caractéristiques
 voir Caractéristiques techniques
Caractéristiques du véhicule 376
Caractéristiques techniques
 Capacités 367
 Caractéristiques du véhicule 376
 Informations 364
 Pneus/roues 343
 Roue de secours compacte 362
Carburant
 Additifs 369
 Affichage de l'autonomie 204
 Affichage de la consommation actuelle 204
 Capacité du réservoir/réserve 368
 Consignes de sécurité importantes 368
 Données statistiques 204
 Jauge 41
 Problème (défaut) 158
 Qualité (gazole) 370
 Qualité de l'essence 368
 Ravitaillement en carburant 154
 Recommandations pour la conduite 163
 Supercarburant sans plomb 368
 Véhicules polycarburants 371
- Carnet d'adresses**
 voir également la notice d'utilisation numérique 230
- Carte mémoire (audio)** 204
Carte mémoire SD
 voir également la notice d'utilisation numérique 230
- Cas d'urgence**
 Mesures automatiques après un accident 73
- CD**
 voir également la notice d'utilisation numérique 230
- Ceintures**
 voir Ceintures de sécurité
- Ceintures de sécurité**
 Activation et désactivation de l'ajustement des ceintures de sécurité (ordinateur de bord) 204
 Ajustement des ceintures du conducteur et du passager 58
 Bouclage 57
 Consignes de sécurité importantes 55
 Débouclage 58
 Introduction 54
 Nettoyage 289
 Réglage en hauteur 57
 Siège central arrière 57
 Utilisation correcte 56
 Voyant d'alerte 219
 Voyant d'alerte (fonctionnement) 58

- Cendriers** 270
- Centre d'assistance à la clientèle** 34
- Chaînes neige** 317
- Changements des réglages du système de verrouillage** 100
- Charge maximale dans le coffre** 376
- Charge maximale sur le toit** 376
- Chauffage**
voir Climatisation
- Chauffage de la lunette arrière**
Mise en marche et arrêt 141
Problème (défaut) 141
- Chauffage du volant**
Mise en marche et arrêt 126
- Chronométrage (RACETIMER)** 204
- Chronomètre de course RACETIMER** 204
- Clé**
Clé de secours 100
Consignes de sécurité importantes 98
Contrôle des piles 101
Démarrage du moteur 148
Message sur le visuel 206
Modification de la programmation 100
Perte 102
Positions de la clé dans le contacteur d'allumage 146
Problème (défaut) 102
Remplacement des piles 101
Verrouillage et déverrouillage centralisés des portes 98
Vue d'ensemble 98
- Clé de secours**
Déverrouillage de la porte du conducteur 104
Fonctionnement/remarques 100
Rangement 101
Retrait 100
Verrouillage du véhicule 104
- Clé du véhicule**
voir Clé
- Clignotants**
Allumage et extinction 129
Message sur le visuel 206
Remplacement des ampoules avant 133
- Climatisation**
Activation et désactivation de la fonction ZONE 141
Climatiseur automatique 2 zones .. 139
Dégivrage du pare-brise 141
Désembuage des vitres 141
Mise en marche et arrêt 141
Mise en marche et arrêt du chauffage de la lunette arrière 141
Mise en marche et arrêt du recyclage d'air 141
Mise en marche et arrêt du système d'utilisation de la chaleur résiduelle 141
Problèmes relatifs à la fonction de refroidissement avec déshumidification de l'air 141
Problèmes relatifs au chauffage de la lunette arrière 141
Réfrigérant 375
Réfrigérant (capacité) 376
Refroidissement avec déshumidification de l'air 141
Refroidissement maximal 141
Réglage de la répartition d'air 141
Réglage de la température 141
Réglage des buses de ventilation ... 141
Réglage du débit d'air 141
Réglage du mode de régulation de la climatisation 141
Régulation automatique 141
Remarques générales 138
Unité de commande arrière 140
Unité de commande du climatiseur automatique (3 zones) 140
Voyant 141
Vue d'ensemble des systèmes 138
- Climatiseur**
voir Climatisation
- Code peinture** 366

Code QR

- Application « Mercedes-Benz Guides » 1
- Fiche de désincarcération 35

Coffre

- Consignes de sécurité importantes 104
- Cotes d'ouverture 376
- Déverrouillage de secours 111
- Message sur le visuel 206
- Ouverture et fermeture automatiques de l'extérieur 106
- Ouverture et fermeture automatiques de l'intérieur 109
- Ouverture et fermeture de l'extérieur (HANDS-FREE ACCESS) 107
- Ouverture et fermeture manuelles de l'extérieur 106
- Verrouillage séparé 111

COLLISION PREVENTION ASSIST PLUS

- Fonctionnement/remarques 85
- Message sur le visuel 206

COMAND Online

- Éléments 232
- Fonctions 232
- Sélecteur 238
- Unité de commande 235
- Visuel 233

Combiné d'instruments

- Réglages 204
- Voyants de contrôle et d'alerte 42
- Vue d'ensemble 41

Combiné interrupteur 129**Compartment de chargement**

- Ouverture et fermeture de l'extérieur (HANDS-FREE ACCESS) 107

Compartment de rangement sous le plancher du coffre 267**Composants du véhicule commandés par radio**

- Déclaration de conformité 33

Compte-tours 202**Concessionnaire Mercedes-Benz agréé**

- voir Atelier qualifié

Confirmation de fermeture (ordinateur de bord) 204**Consignes de rodage** 144**Console centrale**

- Partie inférieure 46
- Partie inférieure (véhicules AMG) 47
- Partie supérieure 45

Contacteur d'allumage

- voir Positions de la clé

Contenu du réservoir

- Affichage 41

Contrôle des gaz d'échappement 163**Correcteur de niveau**

- AIRMATIC 177

Couple de serrage des vis de roue .. 343**Couvre-bagages**

- Consignes de sécurité importantes 261

Couvre-bagages et filet de protection enroulables 262**Crevaison**

- Pneus MOExtended 294
- Préparation du véhicule 293
- Trousse anticrevaison TIREFIT 295
- voir Roue de secours compacte

Cric

- Rangement 292
- Utilisation 339

Crochets en plastique 260**D****Déclarations de conformité** 33**DEF**

- Appoint 158

Démarrage

- Boîte de vitesses automatique 149

Démarrage (moteur) 147**Démarrage automatique du moteur (fonction ECO de démarrage et d'arrêt automatiques du moteur)** 150**Démarrage du moteur par remorquage du véhicule**

- Consignes de sécurité importantes 306
- Démarrage de secours du moteur .. 309

Démarrage du véhicule	
Remarques générales	149
Détecteur de panneaux de signalisation	
Activation et désactivation de la fonction d'avertissement	204
Affichage sur le combiné d'instruments	189
Consignes de sécurité importantes	189
Fonctionnement/remarques	188
Déverrouillage	
De l'intérieur (touche de déverrouillage centralisé)	103
Déverrouillage de secours	104
Déverrouillage de secours	
Coffre	112
Hayon	112
Trappe du réservoir	156
Véhicule	104
Dimensions du véhicule	376
Direction (Message sur le visuel)	218
Direction active et fonction Stop & Go Pilot (DISTRONIC PLUS)	
Activation et désactivation	204
Message sur le visuel	206
Direction active STEER CONTROL	94
Directives de chargement	256
DISTRONIC PLUS	
Activation	168
Affichage sur le visuel multifonction	171
Arrêt du véhicule	170
Conditions d'activation	168
Consignes de sécurité importantes	167
Désactivation	171
Fonctionnement/remarques	166
Message sur le visuel	206
Réglage de la distance de consigne	171
Données d'accès de l'opérateur de téléphonie mobile	
Procédure de saisie	252
Sélection	251
Données statistiques (ordinateur de bord)	204
Droits d'auteur	37
DVD vidéo	
Lecture (ordinateur de bord)	204
voir également la notice d'utilisation numérique	230
E	
E10	
voir Carburant	
EBD (distribution de la force de freinage électronique)	
Fonctionnement/remarques	92
EBD (répartiteur électronique de freinage)	
Message sur le visuel	209
Eclairage	
Activation et désactivation de l'éclairage de jour (contacteur)	129
Activation et désactivation de l'éclairage de jour (ordinateur de bord)	204
Activation et désactivation de l'éclairage de la zone environnante (ordinateur de bord)	204
Activation et désactivation de l'extinction temporisée de l'éclairage extérieur (ordinateur de bord)	204
Activation et désactivation de l'extinction temporisée de l'éclairage intérieur	204
Appel de phares	129
Assistant adaptatif des feux de route	130
Clignotants	129
Commutateur d'éclairage	128
Eclairage d'intersection	129
Eclairage extérieur automatique	129
Feu antibrouillard arrière	129
Feux de croisement	129
Feux de détresse	128
Feux de position	129
Feux de route	129
Feux de stationnement	129
Réglage de l'intensité de l'éclairage d'ambiance (ordinateur de bord)	204

- Réglage de la couleur de l'éclairage d'ambiance (ordinateur de bord) 204
- Réglage de la luminosité du visuel/des contacteurs (ordinateur de bord) 204
voir Remplacement des ampoules
- Eclairage actif dans les virages**
- Message sur le visuel 206
- Eclairage d'ambiance**
- Réglage de l'intensité (ordinateur de bord) 204
- Réglage de la couleur (ordinateur de bord) 204
- Eclairage d'intersection**
- Fonctionnement/remarques 129
- Message sur le visuel 206
- Eclairage de jour**
- Activation et désactivation (commutateur) 129
- Activation et désactivation (ordinateur de bord) 204
- Message sur le visuel 206
- Eclairage de la plaque d'immatriculation (message sur le visuel)** 206
- Eclairage de la zone environnante (ordinateur de bord)** 204
- Eclairage de secours actif en cas d'accident** 131
- Eclairage des instruments** 204
- Eclairage extérieur**
- Possibilités de réglage 128
voir Eclairage
- voir Eclairage extérieur automatique
- Eclairage extérieur automatique** 129
- Eclairage intérieur**
- Commande automatique 131
- Commande manuelle 131
- Eclairage de secours 131
- Extinction temporisée (ordinateur de bord) 204
- Réglage de l'intensité de l'éclairage d'ambiance (ordinateur de bord) 204
- Réglage de la couleur de l'éclairage d'ambiance (ordinateur de bord) 204
- Réglage de la luminosité du visuel/des contacteurs (ordinateur de bord) 204
- Spot de lecture 131
- Vue d'ensemble 131
- Electronique du moteur**
- Problème (défaut) 150
- Emetteur-récepteur**
- Montage 364
- Enfants**
- Sécurité pour siège-enfant 74
- Systèmes de retenue 75
- Entrée de l'adresse**
- voir également la notice d'utilisation numérique 230
- Entretien**
- Balais d'essuie-glace 289
- Caméra à 360° 289
- Caméra de recul 289
- Capteurs 289
- Ceintures de sécurité 289
- Clignotants intégrés aux rétroviseurs 289
- Consignes 287
- Eclairage extérieur 289
- Garniture de toit 289
- Garnitures en plastique 289
- Housses 289
- Inserts décoratifs 289
- Inserts décoratifs en bois 289
- Intérieur du véhicule 289
- Jantes 289
- Lavage manuel 289
- Levier de vitesses/levier sélecteur 289
- Moquette 289
- Nettoyeur haute pression 289
- Peinture 289
- Peinture mate 289
- Sorties d'échappement 289
- Station de lavage 287
- Visuel 289
- Vitres 289
- Epuration des gaz d'échappement**
- Informations relatives à la maintenance et à la garantie contractuelle 30

Équipement pneumatique

voir Pneus

ESP® (Contrôle électronique de la trajectoire)

Consignes de sécurité importantes	88
Désactivation et activation (à l'exception des véhicules AMG)	204
Fonctionnement/remarques	88
Menu AMG (ordinateur de bord) ...	204
Message sur le visuel	207
Stabilisation de la remorque	91
Voyant d'alerte	223

ESP® (régulation du comportement dynamique)

Activation et désactivation (à l'exception des véhicules AMG)	89
Caractéristiques	89
Désactivation et activation (ordinateur de bord, à l'exception des véhicules AMG)	204
Désactivation et activation (touche, véhicules AMG)	90
ETS/4-ETS	88
Remarques générales	88

Essuie-glace arrière

Mise en marche et arrêt	133
Remplacement du balai	135

Essuie-glaces

Essuie-glace arrière	133
Mise en marche et arrêt	133
Problème (défaut)	135
Remplacement des balais	134

ETS/4-ETS (Système de traction électronique)

.....	88
-------	----

Extinction temporisée

Eclairage extérieur (ordinateur de bord)	204
Eclairage intérieur	204

F**Favoris**

Affichage	239
Ajout	240
Déplacement	240
Effacement	241

Modification du nom	240
Vue d'ensemble	239

Feu antibrouillard arrière

Allumage et extinction	129
Message sur le visuel	206

Feux arrière

Message sur le visuel	206
-----------------------------	-----

Feux de croisement

Allumage et extinction	129
Message sur le visuel	206

Feux de détresse 128**Feux de position latéraux (Message sur le visuel)** 206**Feux de recul (message sur le visuel)** 206**Feux de route**

Allumage et extinction	129
Assistant adaptatif des feux de route	130
Message sur le visuel	206
Remplacement des ampoules	132

Feux de stationnement

Allumage et extinction	129
Message sur le visuel	206

Feux stop

Message sur le visuel	206
-----------------------------	-----

Fiche de désincarcération 35**Fichiers musicaux**

voir également la notice d'utilisation numérique	230
--------------------------------------------------------	-----

Filet de protection

Accrochage	263
Consignes de sécurité importantes	263

Filet de rangement 257**Fonction d'inversion**

Coffre/hayon	105
Stores pare-soleil	117
Toit ouvrant	115
Toit ouvrant panoramique	115
Vitres latérales	113

Fonction de démarrage et d'arrêt automatiques du moteur

voir Fonction ECO de démarrage et d'arrêt automatiques du moteur

Fonction ECO de démarrage et d'arrêt automatiques du moteur

Arrêt automatique du moteur	150
Consignes de sécurité importantes	150
Démarrage automatique du moteur	150
Désactivation et activation	150
Introduction	149
Remarques générales	150

Fonction HOLD

Activation	176
Désactivation	176
Fonctionnement/remarques	175

Fonction Mémoires

Fonctionnement/remarques	165
--------------------------------	-----

Fonctions Online et Internet

Autorisation du téléphone portable pour accéder à Internet	251
Configuration de la connexion Internet	250
Réglage manuel des données d'accès de l'opérateur de téléphonie mobile	252
Sélection des données d'accès de l'opérateur de téléphonie mobile ...	251

Fonction ZONE

Activation et désactivation	141
-----------------------------------	-----

FREINAGE ADAPTATIF

Freinage d'urgence assisté voir BAS (système d'assistance au freinage)	
------------------------------------------------------------------------	--

Freinage d'urgence assisté adaptatif

Fonctionnement/remarques	87
--------------------------------	----

Frein de stationnement

Message sur le visuel	206
Remarques/fonctionnement	161

Frein PRE-SAFE®

Activation et désactivation	204
Consignes de sécurité importantes	93
Fonctionnement/remarques	92
Messages sur le visuel	206
Voyant d'alerte	227

Freins

ABS	82
BAS	83
BAS PLUS avec assistant carrefours	83
Consignes de sécurité importantes	164
Fonction HOLD	175
Freinage d'urgence assisté adaptatif	87
Frein de stationnement	161
Liquide de frein (remarques)	373
Maintenance	164
Message sur le visuel	207
Recommandations pour la conduite	164
Système de freinage haute performance	164
Voyant d'alerte	220

Fréquences

Radiotéléphone	364
Téléphone portable	364

Fusibles

Avant le remplacement	309
Boîte à fusibles dans le coffre	310
Boîte à fusibles dans le compartiment de chargement	311
Boîte à fusibles dans le compartiment moteur	310
Consignes de sécurité importantes	309
Tableau des fusibles	309

G

Garantie légale	30
Garniture de toit et moquette (consignes de nettoyage)	289
Garnitures en plastique (consignes de nettoyage)	289
Gazole	370
Graphique du système d'aide (ordinateur de bord)	204
Groupe assistance en conduite active	193
Groupe trajectoire	190

Guidage

voir également la notice d'utilisation numérique 230

Guidage (mode Navigation) 204

H

HANDS-FREE ACCESS 107

Hayon

Consignes de sécurité importantes 104

Cotes d'ouverture 376

Déverrouillage de secours 112

Limitation de l'angle d'ouverture ... 110

Message sur le visuel 217

Ouverture et fermeture automatiques de l'extérieur 106

Ouverture et fermeture automatiques de l'intérieur 109

Ouverture et fermeture de l'extérieur 106

Huile

voir Huile moteur

Huile moteur

Appoint 284

Capacité 373

Contrôle du niveau d'huile 284

Contrôle du niveau d'huile (jauge à huile) 284

Message sur le visuel 206

Remarques relatives à la qualité ... 372

Remarques sur le niveau d'huile et la consommation 284

Température (ordinateur de bord) .. 204

I

Indicateur de la boîte de vitesses 151

Indicateur de la boîte de vitesses (levier sélecteur DIRECT SELECT) 151

Indicateur de température extérieure 202

Indicateur de vitesse

Segments 202

Sélection de l'unité d'affichage 204

Sur le combiné d'instruments 41

voir Combiné d'instruments

Indicateur de vitesse numérique

..... 204

Indicateur du rapport engagé (ordinateur de bord) 204

Indicateurs de direction

voir Clignotants

Ingrédients et lubrifiants

Carburant 368

Consignes de sécurité importantes 367

DEF (additifs spéciaux) 371

Huile moteur 372

Liquide de frein 373

Liquide de lave-glace 374

Liquide de refroidissement (moteur) 373

Réfrigérant (climatiseur) 375

Inserts décoratifs (consignes de nettoyage)

..... 289

Inserts décoratifs en bois (consignes de nettoyage)

..... 289

Interface média

voir la notice d'utilisation spécifique

Internet

Configuration de la connexion

Internet 250

Sélection et réglage des données d'accès 250

iPod®

voir également la notice d'utilisation numérique 230

Itinéraires (mode Navigation)

voir Guidage (mode Navigation)

J**Jantes**

Informations sur la conduite 314

Nettoyage 289

Remarques générales 343

Jauge de carburant

Affichage de l'autonomie (ordinateur de bord) 204

K**KEYLESS-GO**

Démarrage du moteur	148
Désactivation	99
Déverrouillage	99
Message sur le visuel	206
Retrait de la touche de démarrage et d'arrêt	147
Touche de démarrage et d'arrêt	146
Verrouillage	99

Kickdown

Programme de conduite manuel	154
Recommandations pour la conduite	152

Kit de fixation EASY-PACK

Éléments et rangement	265
Introduction des fixations dans le rail d'arrimage	266

L**Lave-glace**

Appoint	286
Consignes de sécurité importantes	374

Lecteur de CD (ordinateur de bord) ..**Lève-vitres**

voir Vitres latérales

Levier de vitesses/levier sélecteur (consignes de nettoyage)

289

Levier sélecteur DIRECT SELECT

Boîte de vitesses automatique	151
-------------------------------------	-----

LINGUATRONIC

voir Notice d'utilisation spécifique

Liquide de frein

Message sur le visuel	209
Remarques	373

Liquide de lave-glace

Message sur le visuel	206
voir Lave-glace	

Liquide de refroidissement (moteur)

Affichage de la température (ordinateur de bord)	204
Capacité	374
Consignes de sécurité importantes	373

Contrôle du niveau	285
Indicateur de température	202
Message sur le visuel	215
Voyant d'alerte	226

Liste des données d'accès

Nouveau fournisseur	252
---------------------------	-----

Liste des opérateurs de téléphonie mobile

Avec le fournisseur sélectionné	252
---------------------------------------	-----

M**Maintenance du véhicule**

voir ASSYST PLUS

Marche arrière

Engagement (boîte de vitesses automatique)	151
--------------------------------------------------	-----

mbrace

Alerte de dépassement de vitesse ..	270
Appel d'urgence	272
Autodiagnostic	271
Déclenchement de l'alarme du véhicule	270
Diagnostic à distance du véhicule ..	270
Fermeture à distance du véhicule ..	270
Gardiennage virtuel	270
Localisation d'un véhicule volé	270
Message sur le visuel	206
Ouverture à distance du véhicule ..	270
Priorité des appels	275
Remarques générales	271
Search & Send	270
Système	271
Téléchargement d'itinéraires	270
Téléchargement de points de destination (COMAND)	270
Touche d'appel d'information MB ..	274
Touche d'appel de dépannage	273

Mémoire des messages (ordina-**teur de bord)**

206

Menu AMG (ordinateur de bord)

204

Menu Assistance (ordinateur de**bord)**

204

Menu Maintenance (ordinateur de**bord)**

204

Mercedes-Benz Intelligent Drive

ABS (système antiblocage de roues)	82
Aide active au stationnement	181
Assistant de trajectoire	192
Assistant de trajectoire actif	196
ATTENTION ASSIST	187
Avertisseur actif d'angle mort	193
Avertisseur d'angle mort	190
BAS (freinage d'urgence assisté)	83
BAS PLUS (freinage d'urgence assisté PLUS) avec assistant carrefours	83
Caméra à 360°	184
Caméra de recul	182
COLLISION PREVENTION ASSIST PLUS	85
Détecteur de panneaux de signalisation	188
DISTRONIC PLUS	166
DISTRONIC PLUS avec direction active et Stop&Go Pilot	173
ESP® (régulation du comportement dynamique)	88
Frein PRE-SAFE®	92
PARKTRONIC	179
PRE-SAFE® (protection préventive des occupants)	71
PRE-SAFE® PLUS (protection préventive des occupants PLUS)	72
Remarques générales	165
TEMPOMAT	165

Messages

voir Messages sur le visuel

Messages d'information routière

voir également la notice d'utilisation numérique 230

Messages de défaut

voir Messages sur le visuel

Messages sur le visuel

Affichage (ordinateur de bord)	206
ASSYST PLUS	287
Clé SmartKey	206
Eclairage	206
KEYLESS-GO	206

Masquage (ordinateur de bord)	206
Moteur	215
Pneus	216
Remarques générales	206
Systèmes d'aide à la conduite	206
Systèmes de sécurité	207
Véhicule	217

Miroir de courtoisie (pare-soleil)**Miroirs**

voir Miroir de courtoisie (pare-soleil)

Mise en marche et arrêt de la fonction refroidissement avec déshumidification de l'air

141

Mise en marche et arrêt du recyclage d'air

141

Mode de fonctionnement de secours de la boîte de vitesses automatique

152

Mode maniabilité Sport

Activation et désactivation (véhicules AMG)

90

Témoin d'avertissement

224

Mode Radio

voir également la notice d'utilisation numérique

230

Montage des roues

Abaissement du véhicule

343

Dépose de la roue

341

Immobilisation du véhicule

339

Levage du véhicule

339

Montage de la roue

342

Préparation du véhicule

338

Moteur

Aide au démarrage

303

Arrêt

161

Démarrage avec la clé

148

Démarrage avec la fonction

KEYLESS-GO

148

Démarrage par remorquage du

véhicule

309

Fonction ECO de démarrage et

d'arrêt automatiques du moteur

149

Fonctionnement irrégulier

150

Message sur le visuel

215

Numéro du moteur

367

- Planche de bord**
 Vue d'ensemble 40
 voir Combiné d'instruments
- Plancher de chargement pliable**
- EASY-PACK**
 Consignes de sécurité importantes 267
 Ouverture et fermeture 268
- Plancher du compartiment de chargement** 267
- Plaque constructeur**
 voir Plaque constructeur du véhicule
- Plaque constructeur du véhicule** 366
- Pneus**
 Augmentation du poids du véhicule due à l'équipement optionnel (définition) 335
 Bande de roulement (définition) 337
 Bar (définition) 335
 Changement de roue 337
 Charge maximale des pneus 334
 Charge maximale des pneus (définition) 336
 Charge maximale par pneu (définition) 336
 Classes de qualité des pneus 329
 Code de charge (définition) 336
 Consignes de sécurité importantes 314
 Contrôle 315
 Définitions de termes 335
 DOT, numéro d'identification du pneu (TIN) 334
 DOT (ministère des Transports) (définition) 335
 Durée de vie 316
 Equipement pneumatique 345
 Indicateur d'usure (définition) 337
 Indice de charge 333
 Indice de charge (définition) 337
 Indice de vitesse (définition) 336
 Informations sur la conduite 314
 Inscriptions (vue d'ensemble) 331
 Jantes (définition) 336
 Kilopascal (kPa) (définition) 336
 Limite totale de charge (définition) 337
 Message sur le visuel 216
 Paroi (définition) 337
 PBV (Poids brut du véhicule) (définition) 336
 Permutation 337
 PNBE (poids nominal brut sur l'esieu) (définition) 336
 PNBV (Poids nominal brut du véhicule) (définition) 336
 Pneus MOExtended 316
 Poids à vide (définition) 336
 Poids de l'équipement optionnel (définition) 337
 Poids maximal autorisé en charge (définition) 336
 Poids moyen des occupants du véhicule (définition) 335
 Pression de gonflage maximale autorisée (définition) 336
 Pression de gonflage recommandée 335
 Pression des pneus (définition) 336
 Propriétés 335
 PSI (Livre par pouce carré) 336
 Rapport hauteur/section (définition) 336
 Remarques générales 343
 Répartition des passagers (définition) 337
 Semelle du pneu 315
 Sens de rotation 338
 Standards uniformes de classification de la qualité des pneus (définition) 335
 Stockage 338
 Structure et propriétés (définition) 335
 Taille, capacité de charge, indice de vitesse 331
 Taille des pneus (caractéristiques) 343
 Talon (définition) 337
 Température 330
 TIN (numéro d'identification du pneu) (définition) 337
 Traction 330

- Traction (définition) 337
 Usure de la bande de roulement 330
 voir Crevaision
- Pneus été** 317
- Pneus hiver**
 Pneus M+S 317
- Pneus M+S** 317
- Pneus MOExtended** 294
- Point de service**
 voir Atelier qualifié
- Porte-bagages (trousse de fixation EASY-PACK)** 266
- Porte-boissons**
 voir Porte-gobelets
- Porte du conducteur**
 voir Portes
- Porte-gobelets**
 Arrière 270
 Consignes de sécurité importantes 270
 Console centrale 270
- Portemanteaux** 264
- Portes**
 Consignes de sécurité importantes 103
 Déverrouillage de secours 104
 Message sur le visuel 206
 Ouverture de l'intérieur 103
 Unité de commande 49
 Verrouillage automatique (contacteur) 103
 Verrouillage automatique (ordinateur de bord) 204
 Verrouillage de secours 104
 Verrouillage et déverrouillage centralisés (clé) 98
- Positions de la clé**
 Clé SmartKey 146
 KEYLESS-GO 146
- Possibilités de rangement** 256
- PRE-SAFE® (protection préventive des occupants)**
 Message sur le visuel 206
 Mode de fonctionnement 71
- PRE-SAFE® PLUS (protection préventive des occupants PLUS)**
 Mode de fonctionnement 72
- Pression de gonflage**
 voir Pression des pneus
- Pression des pneus**
 Affichage (ordinateur de bord) 321
 Contrôle manuel 321
 Message sur le visuel 216
 Non-obtention de la pression (TIREFIT) 297
 Obtention de la pression (TIRE-FIT) 297
 Pression maximale 321
 Pression recommandée 317
 Remarques 319
- Prise 115 V** 270
- Prise 12 V**
 voir Prises
- Prise de diagnostic** 34
- Prises**
 Arrière 270
 Compartiment de chargement 270
 Console centrale 270
 Remarques générales 270
- Programme de changement de rapport**
 SETUP (ordinateur de bord) 204
- Programme de conduite Manuel** 152
- Programmes de conduite**
 Affichage 151
 Affichage (levier sélecteur DIRECT SELECT) 151
 Automatique 152
 Manuel (véhicules AMG) 153
- Projecteurs**
 Buée à l'intérieur 128
- Projecteurs antibrouillards**
 Message sur le visuel 206
- Protection antivol**
 Antidémarrage 95
 EDW (alarme antivol et antieffraction) 95
- Protection contre les insectes au niveau du radiateur** 283
- Protection de l'environnement**
 Remarques générales 29
- Protection du seuil de chargement ..** 268
- Protection du seuil de chargement EASY-PACK** 268

R

Raccordement d'un appareil USB

voir également la notice d'utilisation numérique 230

RACE START (véhicules AMG) 176

RACETIMER (ordinateur de bord) 204

Radio

Activation 253

Affichage du radiotexte 254

Réglage de la bande de fréquences 254

Sélection des stations 204

Vue d'ensemble 253

voir la notice d'utilisation spécifique

Radiotéléphone

Fréquences 364

Puissance d'émission (maximale) .. 364

Range-lunettes 257

Rapport d'anomalies relatives à la sécurité 35

Ravitaillement en carburant

Consignes de sécurité importantes 154

Jauge de carburant 41

Ravitaillement en carburant 155

voir Carburant

Recherche à proximité avec Google™

voir également la notice d'utilisation numérique 230

Recommandations pour la conduite

Alcool au volant 163

Aquaplanage 164

Boîte de vitesses automatique 152

Carburant 163

Chaînes neige 317

Conduite en descente 164

Conduite en hiver 164

Conduite sur route mouillée 164

Consignes de rodage 144

Contrôle des gaz d'échappement .. 163

Effet de freinage limité sur les routes salées 164

Freins 164

Généralités 162

Système de freinage céramique

AMG 164

Trajet sur route glissante 164

Trajet sur route mouillée 164

Traversée de portions de route inondées 164

Réfrigérant (climatiseur)

Consignes de sécurité importantes 375

Refroidissement

voir Climatisation

Réglage de l'heure

voir également la notice d'utilisation numérique 230

Réglage de la langue

voir également la notice d'utilisation numérique 230

Réglage de la répartition d'air 141

Réglage de la suspension

AIRMATIC 178

SETUP (ordinateur de bord) 204

Réglage des données d'accès

Fonctions Online et Internet 251

Réglage des stations

Radio 254

Réglage du débit d'air 141

Réglage du format de l'heure et de la date

voir également la notice d'utilisation numérique 230

Réglages

Ordinateur de bord 204

Réglages d'usine (ordinateur de bord) 204

Régulateur de vitesse

Conditions d'activation 166

Consignes de sécurité importantes 165

Désactivation 166

Manette du régulateur de vitesse .. 166

Mémorisation et maintien de la vitesse actuelle 166

Message sur le visuel 206

Réglage de la vitesse 166

Systèmes d'aide à la conduite 165

Régulation de la vitesse

voir Régulateur de vitesse

Régulation du comportement**dynamique**

voir ESP® (Contrôle électronique de la trajectoire)

Remorquage

Avec l'essieu arrière soulevé 308

Avec les 2 essieux au sol 308

Consignes de sécurité importantes 306

Dépose de l'anneau de remorquage 307

Pose de l'anneau de remorquage .. 307

Remplacement des ampoules

Clignotants avant 133

Consignes de sécurité importantes 131

Feux de route 132

Vue d'ensemble des types d'ampoules 132

Répartiteur de freinage

voir EBD (répartiteur électronique de freinage)

Répertoire téléphonique

voir également la notice d'utilisation numérique 230

Réserve (réservoir de carburant)

voir Carburant

Réserve de carburant

Message sur le visuel 206

Voyant d'alerte 218

voir Carburant

Réservoir

voir Réservoir de carburant

Réservoir de carburant

Capacité 368

Problème (défaut) 158

Rétracteurs de ceinture

Déclenchement 68

Rétroviseur intérieur

Commutation jour/nuit automatique 126

Commutation jour/nuit manuelle .. 126

Rétroviseurs

voir Rétroviseur intérieur

voir Rétroviseurs extérieurs

Rétroviseurs extérieurs

Commutation jour/nuit automatique 126

Mémorisation de la position « marche arrière » du rétroviseur extérieur côté passager 126

Mémorisation des réglages (fonction Mémoires) 126

Rabattement et déploiement automatiques 126

Rabattement et déploiement électriques 126

Rabattement lors du verrouillage (ordinateur de bord) 204

Réglage 126

Réinitialisation 126

Roue de secours

Rangement 360

Roue de secours avec pneu démontable

voir Roue de secours compacte

Roue de secours compacte

Caractéristiques techniques 362

Consignes de sécurité importantes 358

Extraction 359

Gonflage de la roue de secours avec pneu démontable 360

Rangement 360

Remarques générales 358

Roue de secours d'urgence

Rangement 359

Roues

Changement de roue 337

Consignes de sécurité importantes 314

Contrôle 315

Couple de serrage 343

Dépose de la roue 341

Montage de la roue 342

Montage des roues 338

Permutation des roues/changement de roue 337

Roue de secours compacte 358

Stockage 338

Taille des jantes/pneus 343

S

- Sangle supérieure (TopTether)** 77
- Search & Send**
voir également la notice d'utilisation numérique 230
- Sécurité**
Transport des enfants 73
- Sécurité de fonctionnement**
Consignes de sécurité importantes 32
Déclarations de conformité 33
- Sécurité des occupants**
Consignes de sécurité importantes 53
Introduction aux systèmes de retenue 52
Mesures automatiques après un accident 73
PRE-SAFE® (protection préventive des occupants) 71
PRE-SAFE® PLUS (protection préventive des occupants PLUS) 72
Système de classification des occupants (OCS) 63
Transport des animaux domestiques 81
Transport des enfants 73
Voyant d'alerte des systèmes de retenue 53
Voyants PASSENGER AIR BAG 53
- Sécurité enfants**
Consignes de sécurité importantes 80
Portes arrière 80
Vitres latérales arrière 81
- Sécurité pour siège-enfant** 74
- Sélecteur** 238
- Sélecteur du programme de conduite** 152
- Service à la clientèle** 34
- Services SIRIUS**
voir également la notice d'utilisation numérique 230
- SETUP (ordinateur de bord)** 204
- Sièges**
Basculement vers l'avant des dossiers arrière et redressement 259
Consignes de sécurité importantes 123
Mémorisation des réglages (fonction Mémoires) 126
Mise en marche et arrêt de la ventilation des sièges 124
Mise en marche et arrêt du chauffage des sièges 124
Nettoyage des housses 289
Position assise correcte du conducteur 122
Problèmes relatifs au chauffage des sièges 125
Réglage des appuie-tête 124
Réglage du soutien lombaire à 4 réglages 124
Réglage électrique 124
Sièges multicontours actifs 124
- Sièges arrière**
Basculement du dossier vers l'avant et redressement 258
- Sièges-enfants**
ISOFIX 76
Sangle supérieure 77
Sur le siège du passager 79
Systèmes de retenue pour enfants dos à la route 79
Systèmes de retenue pour enfants face à la route 79
- Sièges multicontours actifs** 124
- SMS**
voir également la notice d'utilisation numérique 230
- Sorties d'échappement (consignes de nettoyage)** 289
- Soutien lombaire**
Réglage du soutien lombaire à 4 réglages 124
- Spot de lecture** 131
- Station de lavage (entretien)** 287
- Stationnement**
Caméra de recul 182
Consignes de sécurité importantes 161

- Frein de stationnement 161
 Position « marche arrière » du rétroviseur extérieur côté passager 126
 voir PARKTRONIC
- STEER CONTROL**
 voir Direction active STEER CONTROL
- Store de lunette arrière** 270
- Stores pare-soleil**
 Lunette arrière 270
 Toit ouvrant panoramique 116
 Vitres latérales arrière 270
- Succursale**
 voir Atelier qualifié
- Système antiblocage de roues**
 voir ABS (système antiblocage de roues)
- Système d'amortissement adaptatif (ADS)** 178
- Système d'utilisation de la chaleur résiduelle (climatisation)** 141
- Système de classification des occupants (OCS)**
 Autodiagnostic du système 65
 Conditions 63
 Mode de fonctionnement 63
 Problèmes 67
- Système de commande**
 voir Ordinateur de bord
- Système de commande de porte de garage**
 Consignes de sécurité importantes 276
 Effacement de la mémoire 279
 Ouverture et fermeture de la porte 279
 Programmation (touches dans le rétroviseur intérieur) 276
 Remarques générales 275
 Synchronisation du code tournant 277
- Système de contrôle de la pression des pneus**
 Consignes de sécurité importantes 322
 Contrôle électronique de la pression des pneus 323
 Fonctionnement/remarques 321
- Homologation radio pour le système de contrôle de la pression des pneus 325
 Message d'alerte 324
 Redémarrage 324
 Remarques générales 321
 Voyant d'alerte 228
- Système de détection de somnolence**
 voir ATTENTION ASSIST
- Système de fixation ISOFIX pour siège-enfant** 76
- Système de gestion du compartiment de chargement EASY-PACK** 265
- Système de sécurité active**
 COLLISION PREVENTION ASSIST PLUS 85
 Direction active STEER CONTROL 94
 Freinage d'urgence assisté adaptatif 87
- Systèmes d'aide à la conduite**
 Aide active au stationnement 181
 AIRMATIC 177
 Assistant à l'angle mort 190
 Assistant à l'angle mort actif 193
 Assistant de trajectoire 192
 Assistant de trajectoire actif 196
 ATTENTION ASSIST 187
 Caméra à 360° 184
 Caméra de recul 182
 Détecteur de panneaux de signalisation 188
 DISTRONIC PLUS 166
 DISTRONIC PLUS avec direction active et Stop&Go Pilot 173
 Fonction HOLD 175
 Groupe assistance en conduite active 193
 Groupe trajectoire 190
 Message sur le visuel 206
 PARKTRONIC 179
 RACE START (véhicules AMG) 176
 Régulateur de vitesse (TEMPO-MAT) 165
 Suspension sport adaptative AMG 178

Systèmes de retenue

Introduction	52
Messages sur le visuel	210
Voyant d'alerte	225
Voyant d'alerte (fonctionnement)	53

Systèmes de sécurité

voir Systèmes de sécurité active

Systèmes de sécurité active

ABS (système antiblocage de roues)	82
Avertisseur de distance	86
BAS (système d'assistance au freinage)	83
BAS PLUS avec assistant carrefours	83
Consignes de sécurité importantes	82
EBD (répartiteur électronique de freinage)	92
ESP® (Contrôle électronique de la trajectoire)	88
ETS/4-ETS (Système de traction électronique)	88
Freinage adaptatif	92
Frein PRE-SAFE®	92
Vue d'ensemble	81

T**Tableau des fusibles (outillage de bord)**

.....	292
-------	-----

Tapis de sol	279
---------------------------	-----

Télécommande

Programmation (système de commande de porte de garage)	276
Système de commande de porte de garage	275

Téléphone

Autorisation d'un téléphone portable (connexion)	247
Commutation entre les téléphones portables	248
Désautorisation d'un téléphone portable (déconnexion)	249
Entrée du numéro d'appel	250
Etablissement de la connexion à partir du téléphone portable	248
Fin de la communication en cours ..	250

Lancement d'un appel	250
Menu (ordinateur de bord)	204
Numéros du répertoire téléphonique	204
Prise d'appel	204, 249
Raccordement d'un téléphone portable (généralités)	244
Reconnexion automatique du téléphone portable	248
Refus d'appel	250
Refus d'appel/fin de communication	204
Répétition d'appel	204
Utilisation du téléphone	249
voir également la notice d'utilisation numérique	230

Téléphone portable

Autorisation	247
Autorisation pour accéder à Internet	251
Connexion (interface Bluetooth®) ..	244
Connexion d'un autre téléphone portable	248
Désautorisation	249
Fréquences	364
Menu (ordinateur de bord)	204
Montage	364
Puissance d'émission (maximale) ..	364

Température

Huile moteur (ordinateur de bord) ..	204
Liquide de refroidissement	202
Liquide de refroidissement (ordinateur de bord)	204
Réglage (climatisation)	141
Température extérieure	202

TEMPOMAT

Sélection	166
-----------------	-----

Temps au tour (RACETIMER)**Toit ouvrant**

Consignes de sécurité importantes	114
Ouverture et fermeture	115
Problème (défaut)	119
Réinitialisation	116
voir Toit ouvrant panoramique	

Toit ouvrant panoramique	
Consignes de sécurité importantes	114
Ouverture et fermeture	116
Ouverture et fermeture du store pare soleil	117
Problème (défaut)	119
Réinitialisation	117
Totalisateur	204
Totalisateur général	204
Totalisateur journalier	
Affichage	204
Remise à zéro (ordinateur de bord)	204
Totalisateur kilométrique	
voir Totalisateur général	
voir Totalisateur journalier	
Totalisateur kilométrique journalier	
voir Totalisateur journalier	
Touche de sélection du programme	152
Touche Effacer	239
Touche Retour	238
Touches et sélecteur	238
Traction d'une remorque	
ESP® (régulation du comportement dynamique)	91
Nettoyage du dispositif d'attelage	289
Train de roulement sport RIDE CONTROL AMG	178
Transmission intégrale permanente 4MATIC	
Fonctionnement/remarques	179
Transport des animaux	81
Transport des animaux domestiques	81
Transport du véhicule	308
Trappe de chargement d'objets longs	257
Trappe du réservoir	
Déverrouillage de secours	156
Ouverture	156
Traversée de portions de route inondées	164
Trousse anticrevaison TIREFIT	295
Trousse d'outils du véhicule	292
U	
Unité de commande	237
Unité de commande au plafond	48
Utilisation	
Notice d'utilisation numérique	27
Utilisation en hiver	
Calandre de radiateur	283
Chaînes neige	317
Consignes de sécurité importantes	316
Trajet sur route glissante	164
V	
Variateur de luminosité (éclairage des instruments)	41
Véhicule	
Abaissement	343
Caractéristiques du véhicule	376
Chargement	325
Démarrage	149
Déverrouillage (clé)	98
Déverrouillage de secours	104
Équipement	30
Garantie limitée	35
Immobilisation	339
Immobilisation pendant des périodes prolongées	162
Levage	339
Maintenance	31
Message sur le visuel	217
Réglages personnalisés	204
Remorquage	306
Saisie des données	35
Signalement des problèmes	34
Transport	308
Utilisation conforme	34
Verrouillage (clé)	98
Verrouillage de secours	104
Verrouillage	
voir Verrouillage centralisé	

- Verrouillage centralisé**
 Verrouillage automatique (ordinateur de bord) 204
 Verrouillage et déverrouillage avec la clé 98
- Verrouillage de secours**
 Porte du conducteur 104
- Verrouillage de secours du véhicule** 104
- Verrouillage des portes**
 Automatique 103
 De l'intérieur (touche de verrouillage centralisé) 103
 Verrouillage de secours 104
- Vidéo**
 voir également la notice d'utilisation numérique 230
- Vidéo (DVD)** 204
- VIN**
 Plaque constructeur 366
 Siège 367
- Visuel (consignes de nettoyage)** 289
- Visuel multifonction**
 Affichage permanent 204
 Fonctionnement/remarques 202
- Vitres**
 Nettoyage 289
 voir Vitres latérales
- Vitres latérales**
 Consignes de sécurité importantes 113
 Ouverture et fermeture (vitres latérales avant) 113
 Ouverture et fermeture de toutes les vitres 113
 Problème (défaut) 114
 Réinitialisation 113
- Voiture**
 voir Véhicule
- Volant**
 Chauffage du volant 126
 Consignes de sécurité importantes 125
 Mémorisation des réglages (fonction Mémoires) 126
 Palettes de changement de rapport au volant 152
 Réglage électrique 126
 Touches (ordinateur de bord) 203
 Vue d'ensemble des touches 43
- Volant (consignes de nettoyage)** 289
- Volant multifonction**
 Utilisation de l'ordinateur de bord .. 203
 Vue d'ensemble 43
- Voyages à l'étranger**
 Service Mercedes-Benz 287
- Voyants**
 voir Voyants de contrôle et d'alerte
- Voyants de contrôle et d'alerte**
 ABS 221
 Alerte de distance 227
 Ceintures de sécurité 219
 COLLISION PREVENTION ASSIST PLUS 227
 Diagnostic moteur 218
 ESP® 223
 ESP® OFF 224
 Freins 220
 Liquide de refroidissement 226
 Mode maniabilité sport 224
 PASSENGER AIR BAG OFF 53
 Remarques générales 218
 Réserve de carburant 218
 Système de contrôle de la pression des pneus 228
 Systèmes de retenue 225
 Vue d'ensemble 42

Introduction

Vous trouverez dans la version imprimée de la notice d'utilisation tous les renseignements nécessaires pour utiliser votre véhicule en toute sécurité. La notice d'utilisation numérique décrit en outre les autres fonctions et équipements dont est doté votre véhicule. La notice d'utilisation numérique contient une description des fonctions du véhicule et du système Audio 20 ou de COMAND Online. Vous pouvez accéder à la notice d'utilisation numérique par l'intermédiaire du système Audio 20 ou de COMAND Online.

- i** La consultation de la notice d'utilisation numérique n'entraîne aucuns frais supplémentaires. La notice d'utilisation numérique fonctionne sans connexion à Internet.

Vous pouvez consulter les thèmes de la notice d'utilisation numérique de 3 manières différentes :

• Recherche visuelle

La recherche visuelle vous permet d'explorer votre véhicule de manière virtuelle. Vous pouvez consulter différents thèmes de la notice d'utilisation numérique directement à partir des vues de l'extérieur du véhicule ou de l'habitacle. Pour afficher l'habitacle, sélectionnez la vue « Habitacle ».

• Recherche par mot-clé

Dans la recherche par mot-clé, vous pouvez chercher un mot-clé en entrant des caractères. Vous trouverez de plus amples informations dans le chapitre « Système Audio 20 » ou « COMAND Online » de la notice d'utilisation numérique, à la rubrique « Entrée des caractères (téléphonie) ».





• Table des matières

La table des matières vous permet de sélectionner les différents chapitres.

- i** Pour des raisons de sécurité, l'accès à la notice d'utilisation numérique est désactivé pendant la marche.

Utilisation

Affichage de la notice d'utilisation numérique

- ▶ Appuyez sur la touche  qui se trouve sur la console centrale. La vue d'ensemble des thèmes relatifs au véhicule apparaît.
- ▶ Sélectionnez le point de menu « Notice d'utilisation » en tournant le sélecteur , puis en appuyant dessus .
- ▶ Appuyez sur le sélecteur  pour confirmer le message relatif aux avertissements et consignes de sécurité. Le menu de base de la notice d'utilisation numérique apparaît.

Utilisation de la notice d'utilisation numérique



Remarques générales





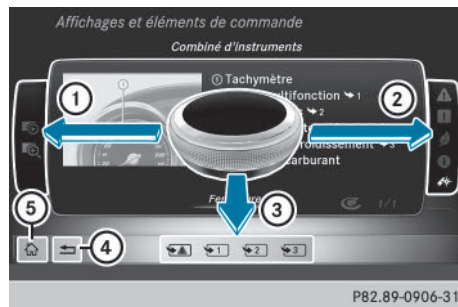



Tenez compte des remarques relatives à l'utilisation du sélecteur (> page 238).

Pages de contenus

Vous pouvez accéder aux pages de contenus via la recherche visuelle, la recherche par mot-clé ou la table des matières.



- ▶ **Navigation vers l'avant/vers l'arrière :** tournez le sélecteur .
- ▶ **Affichage en mode plein écran ou animation :** poussez le sélecteur vers la gauche  1.

- ▶ **Sélection des remarques ou mémorisation des favoris:** poussez le sélecteur vers la droite  ②.
- ▶ **Sélection d'un lien:** poussez le sélecteur vers le bas  ③.
- ▶ **Sortie de la page de contenu:** sélectionnez le symbole  ④.
- ▶ **Affichage du menu de base de la notice d'utilisation numérique:** sélectionnez le symbole  ⑤.
- ▶ **Commutation sur les fonctions du système Audio 20 ou de COMAND Online par l'intermédiaire des touches de la console centrale:** appuyez sur les touches , ,  ou .
Le menu sélectionné apparaît. Pendant ce temps, la notice d'utilisation numérique reste ouverte en arrière-plan.

Protection de l'environnement

Remarques générales

Protection de l'environnement

Daimler AG pratique une politique globale de protection de l'environnement.

Les objectifs poursuivis sont une utilisation parcimonieuse des ressources et une attitude responsable par rapport aux fondements naturels de la vie, leur sauvegarde servant autant l'homme que la nature.

Vous pouvez contribuer à la protection de l'environnement en appliquant certaines règles lors de l'utilisation de votre véhicule.

La consommation de carburant et l'usure du moteur, de la boîte de vitesses, des freins et des pneus dépendent

- des conditions d'utilisation du véhicule
- de votre style de conduite

Vous avez la possibilité d'influer sur ces 2 facteurs. Tenez compte pour cela des remarques suivantes :

Conditions d'utilisation

- Evitez les trajets courts, car ils augmentent la consommation de carburant.
- Surveillez la pression des pneus.
- Ne transportez pas de charges inutiles.
- Déposez le système de portage monté sur le toit lorsque vous n'en avez plus besoin.
- Faites effectuer régulièrement la maintenance du véhicule, car elle contribue à la protection de l'environnement. Respectez par conséquent les échéances de maintenance.
- Confiez toujours les travaux de maintenance à un atelier qualifié.

Style de conduite

- N'appuyez pas sur la pédale d'accélérateur lors du démarrage du moteur.
- Ne faites pas chauffer le moteur à l'arrêt.
- Adoptez une conduite prévoyante et maintenez une distance suffisante avec le véhicule qui précède.

- Evitez les accélérations et les coups de frein fréquents et brusques.
- Changez de rapport à temps et ne montez dans chaque rapport qu'aux $\frac{2}{3}$ du régime maximal.
- Arrêtez le moteur pendant les temps d'attente dus aux conditions de circulation.
- Surveillez la consommation de carburant.

Informations et recommandations relatives à l'environnement

Lorsqu'il est spécifié dans la présente notice d'utilisation que vous devez éliminer des matériaux ou des substances, commencez toujours par essayer de les régénérer et de les recycler. Respectez les prescriptions et directives environnementales applicables lors de l'élimination des matériaux ou des substances. Vous contribuerez ainsi à la protection de l'environnement.

Pièces d'origine Mercedes-Benz

Protection de l'environnement

Daimler AG propose des organes et des pièces recyclés en échange standard qui présentent un niveau de qualité identique à celui des pièces neuves. Une garantie limitée identique à celle des pièces neuves leur est également accordée.

! Les airbags, les rétracteurs de ceinture ainsi que les calculateurs et les capteurs de ces systèmes de retenue peuvent être montés aux emplacements suivants :

- Portes
- Montants de porte
- Bas de porte
- Sièges
- Poste de conduite
- Combiné d'instruments
- Console centrale

Ne montez aucun accessoire (un système audio, par exemple) à ces emplacements. N'effectuez pas de réparations ni de travaux de soudage. Vous pourriez compromettre le fonctionnement des systèmes de retenue.

Confiez le montage ultérieur d'accessoires à un atelier qualifié.

Si vous utilisez des pièces, jantes et pneumatiques ainsi que des accessoires importants pour la sécurité qui ne sont pas agréés par Mercedes, la sécurité de fonctionnement du véhicule risque d'être compromise. Le fonctionnement de systèmes importants pour la sécurité, tels que le système de freinage, risque d'être perturbé. Utilisez uniquement des pièces d'origine Mercedes-Benz ou des pièces de qualité équivalente. Utilisez uniquement des pneus et des jantes ainsi que des accessoires qui ont été homologués pour votre type de véhicule.

Les pièces d'origine Mercedes-Benz sont soumises à des contrôles qualité très stricts. Chaque pièce a été spécialement conçue, fabriquée ou choisie pour les véhicules Mercedes-Benz et leur est adaptée. Il est par conséquent recommandé d'utiliser uniquement des pièces d'origine Mercedes-Benz. Plus de 300 000 pièces d'origine Mercedes-Benz différentes sont disponibles pour les modèles Mercedes-Benz.

Tous les points de service Mercedes-Benz entretiennent un stock de pièces d'origine Mercedes-Benz pour les travaux de maintenance et de réparation nécessaires. En outre, des centres de livraison de pièces répartis de manière stratégique assurent un service de pièces rapide et fiable.

Pour toute commande de pièces d'origine Mercedes-Benz, indiquez toujours le numéro d'identification du véhicule (VIN) (▷ page 366).

Notice d'utilisation

Equipements du véhicule

Cette notice d'utilisation décrit tous les modèles ainsi que l'ensemble des équipements de série et optionnels qui étaient disponibles pour votre véhicule au moment de la clôture de la rédaction de cette notice d'utilisation. Des divergences sont possibles selon les pays. Notez que votre véhicule n'est pas obligatoirement équipé de toutes les fonctions décrites. Cela vaut également pour les fonctions et systèmes importants pour la sécurité. Par conséquent, l'équipement de votre véhicule peut différer de certaines descriptions et illustrations.

Tous les systèmes dont votre véhicule est équipé sont répertoriés dans le contrat de vente d'origine de votre véhicule.

Pour toutes les questions relatives à l'équipement et à son utilisation, adressez-vous à un point de service Mercedes-Benz.

La notice d'utilisation et le carnet de maintenance sont des documents importants qui doivent être conservés dans le véhicule.

Maintenance et conduite

Garantie légale

La garantie pour vices cachés de votre véhicule s'applique conformément aux conditions de garantie indiquées dans le carnet de maintenance et de garantie.

Votre point de service Mercedes-Benz remplace et répare toutes les pièces montées en usine conformément aux conditions de garantie suivantes :

- Garantie limitée accordée aux véhicules neufs
- Garantie relative au système d'échappement
- Garantie relative aux émissions
- Garantie relative au système de régulation des gaz d'échappement et valable dans les Etats suivants : Californie, Connecticut,

Maine, Massachusetts, New York, Pennsylvanie, Rhode Island et Vermont

- Lois étendues sur la protection des consommateurs (« Lemon Laws ») spécifiques à chaque Etat

Les pièces de rechange et les accessoires sont soumis aux garanties relatives aux pièces de rechange et aux accessoires

Mercedes-Benz. Vous pouvez vous les procurer dans tous les points de service Mercedes-Benz.

- i** Si vous égarez le carnet de maintenance et de garantie, contactez un point de service Mercedes-Benz qui s'occupera de vous procurer un carnet de remplacement. Le nouveau carnet de maintenance et de garantie vous sera envoyé par voie postale.

Informations clients spécifiques à la Californie

Si vous résidez en Californie, vous avez droit au remplacement du véhicule ou au remboursement du prix d'achat ou de leasing dès lors que Mercedes-Benz USA, LLC et/ou des ateliers et points de service agréés ne sont pas en mesure, après plusieurs réparations justifiées, d'éliminer les défauts ou dysfonctionnements importants survenus sur le véhicule et couverts par la garantie contractuelle. Les clients qui achètent ou prennent un véhicule en leasing peuvent faire réparer leur véhicule dans un délai de 18 mois à compter de la livraison ou jusqu'à un kilométrage de 29 000 km (18 000 miles), en fonction de l'éventualité qui survient en premier, lorsque

- (1) le même défaut ou dommage critique peut provoquer des blessures graves voire mortelles des occupants du véhicule pendant la marche ET que ce défaut a déjà été réparé 2 fois ET que Mercedes-Benz, LLC a été informé par écrit de la nécessité d'une réparation
- (2) le même défaut ou dommage, moins critique que celui mentionné au point (1), a déjà été réparé 4 fois ET que Mercedes-

Benz, LLC a été informé par écrit de la nécessité d'une réparation

- (3) le véhicule ne peut pas être utilisé pendant plus de 30 jours calendaires suite à des travaux de réparation dus aux mêmes défauts ou dommages critiques ou à d'autres défauts ou dommages critiques

Veuillez envoyer vos notifications écrites à l'adresse :

Mercedes-Benz USA, LLC
Customer Assistance Center
One Mercedes Drive
Montvale, NJ 07645-0350

Maintenance

Le carnet de maintenance et de garantie décrit tous les travaux de maintenance qui doivent être effectués à intervalles réguliers.

Veillez à toujours amener le carnet de maintenance et de garantie lorsque vous déposez le véhicule dans un point de service Mercedes-Benz agréé. Votre conseiller clientèle inscrit systématiquement le service de maintenance effectué dans le carnet de maintenance et de garantie.

Roadside Assistance

Le programme Roadside Assistance de Mercedes-Benz vous offre une assistance technique en cas de panne. Les appels passés au numéro gratuit du programme Roadside Assistance sont traités 24/24 heures par nos collaborateurs. Et cela, 365 jours par an.

**1-800-FOR-MERCEdes (1-800-367-6372)
(pour les Etats-Unis)**

1-800-387-0100 (pour le Canada)

Pour de plus amples informations, reportez-vous à la brochure relative au programme Roadside Assistance de Mercedes-Benz (pour les Etats-Unis) ou au chapitre « Roadside Assistance » du carnet de maintenance

et de garantie (pour le Canada). Vous trouverez ces 2 documents dans le porte-documents de votre véhicule.

Changement d'adresse ou changement de propriétaire

En cas de changement d'adresse, veuillez nous envoyer la « Notification de changement d'adresse » qui se trouve dans le carnet de maintenance et de garantie ou contacter le Customer Assistance Center de Mercedes-Benz (Etats-Unis) au numéro 1-800-FOR-MERcedes (1-800-367-6372) ou le Customer Service (Canada) au numéro 1-800-387-0100. De cette manière, nous serons en mesure de vous joindre à temps, en cas de besoin.

Si vous vendez votre Mercedes, veuillez laisser l'ensemble des documents dans le véhicule afin que le prochain propriétaire puisse en disposer.

Si vous avez acheté un véhicule d'occasion, veuillez nous envoyer la « Notification de l'achat d'un véhicule d'occasion » qui se trouve dans le carnet de maintenance et de garantie ou contacter le Customer Assistance Center de Mercedes-Benz (Etats-Unis) au numéro 1-800-FOR-MERcedes (1-800-367-6372) ou le Customer Service (Canada) au numéro 1-800-387-0100.

Conduite en dehors des Etats-Unis et du Canada

Si vous voyagez à l'étranger avec votre véhicule, tenez compte des remarques suivantes :

- Il est possible que les points de service et les pièces de rechange ne soient pas disponibles immédiatement.
- Il est possible que du carburant sans plomb pour véhicules équipés d'un catalyseur ne soit pas disponible. Le carburant plombé

peut provoquer des dommages au niveau du catalyseur.

- Il est possible que le carburant ait un indice d'octane considérablement plus faible. Un carburant inapproprié peut provoquer des dommages au niveau du moteur.

Certains modèles de Mercedes-Benz sont disponibles en Europe par l'intermédiaire de notre European Delivery Program (programme de livraison européen). Pour obtenir de plus amples informations, adressez-vous à un point de service Mercedes-Benz agréé ou envoyez un courrier à l'une des adresses suivantes :

Etats-Unis :

Mercedes-Benz USA, LLC
European Delivery Department
One Mercedes Drive
Montvale, NJ 07645-0350

Canada :

Mercedes-Benz Canada, Inc.
European Delivery Department
98 Vanderhoof Avenue
Toronto, Ontario M4G 4C9

Sécurité de fonctionnement

Consignes de sécurité importantes

ATTENTION

Si vous ne faites pas effectuer les services de maintenance prescrits ni les réparations nécessaires, cela peut entraîner des dysfonctionnements ou la défaillance de certains systèmes. Il y a risque d'accident.

Confiez toujours les services de maintenance prescrits et les réparations nécessaires à un atelier qualifié.

ATTENTION

Si des matières inflammables, telles que des feuilles, de l'herbe ou des branches, entrent en contact avec des pièces chaudes du système d'échappement, elles peuvent s'enflammer. Il y a risque d'incendie.

Si vous roulez sur une route non stabilisée ou en tout-terrain, contrôlez régulièrement l'état du soubassement. Retirez en particulier les végétaux restés coincés ainsi que toute autre matière inflammable. En cas de dommages, prenez contact avec un atelier qualifié.

ATTENTION

Toute modification effectuée sur les composants électroniques, leurs logiciels ou leur câblage risque de compromettre le fonctionnement de ceux-ci ou d'autres composants mis en réseau. Cela peut concerner en particulier les systèmes importants pour la sécurité. Ceux-ci risquent alors de ne plus fonctionner correctement et/ou de compromettre la sécurité de fonctionnement du véhicule. Cela entraîne un risque accru d'accident et de blessure.

N'intervenez en aucun cas sur le câblage ni sur les composants électroniques ou leurs logiciels. Confiez toujours les travaux sur les appareils électriques et électroniques à un atelier qualifié.

! Vous risquez d'endommager le véhicule si

- le véhicule touche le sol, par exemple sur un bord de trottoir élevé ou sur des chemins non stabilisés
- vous franchissez trop rapidement un obstacle, par exemple un trottoir ou un nid de poule
- un objet lourd heurte le soubassement ou des éléments du train de roulement

Dans ces situations ou dans des situations similaires, la carrosserie, le soubassement, les éléments du train de roulement, les jantes ou les pneus risquent également de subir des dommages non visibles. Les composants endommagés de cette manière risquent de tomber en panne inopinément ou de ne plus supporter les contraintes développées lors d'un accident comme prévu.

Si le revêtement du soubassement est endommagé, des matières inflammables (des feuilles, de l'herbe ou des branches,

par exemple) peuvent s'accumuler entre le soubassement et son revêtement. Si ces matières entrent en contact avec des pièces brûlantes du système d'échappement, elles peuvent s'enflammer.

Dans ce cas, faites immédiatement contrôler et réparer le véhicule par un atelier qualifié. Si, en cas de poursuite du trajet, vous constatez que la sécurité de marche du véhicule est compromise, arrêtez-vous immédiatement en tenant compte des conditions de circulation. Dans ce cas, prenez contact avec un atelier qualifié.

Déclarations de conformité

Composants du véhicule commandés par radio

Etats-Unis: « Les radiotéléphones de ce véhicule sont conformes à la partie 15 des dispositions FCC. Leur utilisation est soumise aux 2 conditions suivantes: 1) Ces appareils ne doivent pas être une source de perturbations nuisibles. 2) Ces appareils doivent pouvoir supporter les perturbations captées, notamment celles qui pourraient causer des fonctionnements indésirables. Les transformations et modifications qui n'ont pas été expressément autorisées par l'instance responsable de la conformité peuvent entraîner le retrait de l'autorisation d'utilisation de l'appareil. »

Canada: « Les radiotéléphones de ce véhicule sont conformes aux normes CNR exemptes de licence d'Industrie Canada. Leur utilisation est soumise aux 2 conditions suivantes: (1) Ces appareils ne doivent pas être une source de perturbations. (2) Ces appareils doivent pouvoir supporter les perturbations captées, notamment celles qui pourraient causer des fonctionnements indésirables. »

Prise de diagnostic

La prise de diagnostic est destinée au raccordement d'appareils de diagnostic par un atelier qualifié.

ATTENTION

Si vous raccordez des appareils à une prise de diagnostic du véhicule, le fonctionnement des systèmes du véhicule risque d'être compromis. La sécurité de fonctionnement du véhicule peut alors être compromise. Il y a risque d'accident.

Ne raccordez pas d'appareils à une prise de diagnostic du véhicule.

ATTENTION

Les objets éventuellement posés sur le plancher côté conducteur risquent d'entraver la course des pédales ou de bloquer une pédale si celle-ci est enfoncée. Cela compromet la sécurité de fonctionnement et la sécurité routière du véhicule. Il y a risque d'accident.

Rangez tous les objets en lieu sûr dans le véhicule afin d'éviter qu'ils ne se retrouvent sur le plancher côté conducteur. Fixez toujours les tapis de sol conformément aux prescriptions afin de ne pas entraver la course des pédales. N'utilisez pas de tapis de sol non fixés et ne superposez pas plusieurs tapis.

! La batterie de démarrage peut se décharger lorsque le moteur est arrêté et que les appareils raccordés à la prise de diagnostic sont utilisés.

Si vous raccordez des appareils à la prise de diagnostic, les données relatives au contrôle des émissions risquent d'être remises à zéro. Il se peut alors que le véhicule ne réponde pas aux exigences du prochain contrôle antipollution effectué dans le cadre du contrôle technique.

Atelier qualifié

Un point de service Mercedes-Benz est un atelier qualifié. Celui-ci dispose des connais-

sances, de l'outillage et des qualifications nécessaires pour mener à bien les travaux requis sur le véhicule. Cela vaut notamment pour les travaux importants pour la sécurité. Tenez compte des remarques qui figurent dans le carnet de maintenance.

Confiez toujours les travaux suivants à un point de service Mercedes-Benz :

- Travaux importants pour la sécurité
- Travaux de maintenance
- Travaux de réparation
- Modifications, pose ou transformation de composants
- Travaux sur les composants électroniques

Utilisation conforme

Si vous enlevez des étiquettes d'avertissement autocollantes, vous ou d'autres personnes risquez de ne pas être avertis de certains dangers. Laissez les étiquettes d'avertissement autocollantes à leur emplacement.

Lors de l'utilisation du véhicule, tenez compte

- des consignes de sécurité qui figurent dans la présente notice
- des caractéristiques techniques du véhicule
- du code de la route et des règles de circulation
- des lois relatives aux véhicules à moteur et des normes de sécurité

Problèmes relatifs au véhicule

Si votre véhicule présente des problèmes pouvant notamment compromettre sa sécurité, adressez-vous à un point de service Mercedes-Benz agréé dans le but d'effectuer un diagnostic de votre véhicule et d'éliminer les défauts. Si celui-ci n'a pas pu résoudre le problème à votre entière satisfaction, adressez-vous à nouveau à un point de service Mercedes-Benz ou envoyez un courrier à l'une des adresses suivantes :

Etats-Unis:

Customer Assistance Center
Mercedes-Benz USA, LLC
One Mercedes Drive
Montvale, NJ 07645-0350

Canada:

Customer Relations Department
Mercedes-Benz Canada, Inc.
98 Vanderhoof Avenue
Toronto, Ontario M4G 4C9

Reporting safety defects

Uniquement pour les Etats-Unis :

Le présent texte est reproduit d'après les directives applicables aux fabricants en vertu du titre 49, partie 575, du Code américain des règlements fédéraux et conformément au « National Traffic and Motor Vehicle Safety Act of 1966 ».

Si vous êtes d'avis que votre véhicule présente un vice pouvant entraîner un accident ou des blessures graves voire mortelles, veuillez contacter immédiatement la National Highway Traffic Safety Administration (NHTSA) et en informer également Mercedes-Benz USA, LLC.

Si la NHTSA reçoit plusieurs réclamations similaires, elle peut ouvrir une enquête. Si elle constate, lors de cette enquête, qu'un certain groupe de véhicules présente un défaut essentiel pour la sécurité, la NHTSA peut ordonner un rappel de produit ou une campagne de réparation. La NHTSA n'est cependant pas habilitée à intervenir dans les litiges privés vous opposant à votre distributeur ou à Mercedes-Benz USA, LLC.

Vous pouvez contacter la NHTSA gratuitement par l'intermédiaire de la Vehicle Safety Hotline au numéro 1-888-327-4236 (téléscripteur : 1-800-424-9153) et du site Internet <http://www.safercar.gov> ou adresser un courrier à l'adresse : Administrator, NHTSA, 400 Seventh Street, SW., Washington, DC 20590.

Pour de plus amples informations sur la sécurité des véhicules, consultez le site Internet suivant :

<http://www.safercar.gov>

Garantie pour vices cachés

! Suivez les instructions données dans ce Guide du conducteur concernant l'utilisation conforme de votre véhicule et les risques d'endommagement du véhicule. Les dommages survenus sur votre véhicule suite au non-respect volontaire de ces instructions ne sont couverts ni par la garantie limitée de Mercedes-Benz ni par la garantie contractuelle accordée aux véhicules neufs ou d'occasion.

Codes QR pour fiche de désincarcération

Des codes QR se trouvent dans la trappe du réservoir et de l'autre côté, sur le montant B. En cas d'accident, les services de secours peuvent rapidement déterminer la fiche de désincarcération requise pour votre véhicule à l'aide des codes QR. La fiche de désincarcération actuelle contient, sous une forme compacte, les informations les plus importantes relatives à votre véhicule (le cheminement des câbles électriques, par exemple). Pour de plus amples informations, consultez notre site Internet https://portal.aftersales.i.daimler.com/public/content/asportal/en/communication/informationen_fuer/QRCode.html.

Données mémorisées dans le véhicule**Data Recording**

This vehicle is capable of recording diagnostic information relating to vehicle operation, faults, and user settings. This may include information about the performance or status

of various systems, including but not limited to, engine, throttle, steering or brake systems, that is stored and can be read out with suitable devices, particularly when the vehicle is serviced. The data obtained is used to properly diagnose and service your vehicle or to further optimize and develop vehicle functions.

COMAND/mbrace (Canada: TELEAID)

If the vehicle is equipped with COMAND or mbrace, additional data about the vehicle's operation, the use of the vehicle in certain situations, and the location of the vehicle may be compiled through COMAND or the mbrace system.

For additional information please refer to the COMAND User Manual and/or the mbrace Terms and Conditions.

Event Data Recorders

This vehicle is equipped with an event data recorder (EDR). The main purpose of an EDR is to record, in certain crash or near crash-like situations, such as an air bag deployment or hitting a road obstacle, data that will assist in understanding how a vehicle's systems performed. The EDR is designed to record data related to vehicle dynamics and safety systems for a short period of time, typically 30 seconds or less.

The EDR in this vehicle is designed to record such data as:

- How various systems in your vehicle were operating;
- Whether or not the driver and passenger safety belts were buckled/fastened;
- How far (if at all) the driver was depressing the accelerator and/or brake pedal; and,
- How fast the vehicle was traveling.

These data can help provide a better understanding of the circumstances in which crashes and injuries occur. NOTE: EDR data are

recorded by your vehicle only if a non-trivial crash situation occurs; no data are recorded by the EDR under normal driving conditions and no personal data (e.g., name, gender, age, and crash location) are recorded. However, other parties, such as law enforcement could combine the EDR data with the type of personally identifying data routinely acquired during a crash investigation.

Access to the vehicle and/or the EDR is needed to read data that is recorded by an EDR, and special equipment is required. In addition to the vehicle manufacturer, other parties that have the special equipment, such as law enforcement, can read the information by accessing the vehicle or the EDR.

EDR data may be used in civil and criminal matters as a tool in accident reconstruction, accident claims, and vehicle safety. Since the Crash Data Retrieval CDR tool that is used to extract data from the EDR is commercially available, Mercedes-Benz USA, LLC („MBUSA“) expressly disclaims any and all liability arising from the extraction of this information by unauthorized Mercedes-Benz personnel.

MBUSA will not share EDR data with others without the consent of the vehicle owners or, if the vehicle is leased, without the consent of the lessee. Exceptions to this representation include responses to subpoenas by law enforcement; by federal, state or local government; in connection with or arising out of litigation involving MBUSA or its subsidiaries and affiliates; or, as required by law.

Warning: The EDR is a component of the Restraint System Module. Tampering with, altering, modifying or removing the EDR component may result in a malfunction of the Restraint System Module and other systems.

State laws or regulations regarding EDRs that conflict with federal regulation are pre-empted. This means that in the event of such conflict, the federal regulation governs. As of February 2013, 13 states have enacted laws relating to EDRs.

Informations sur les droits d'auteur**Informations générales**

Vous trouverez des informations concernant les licences relatives aux logiciels libres et open source utilisés dans votre véhicule et les composants électroniques sur la page Web suivante :



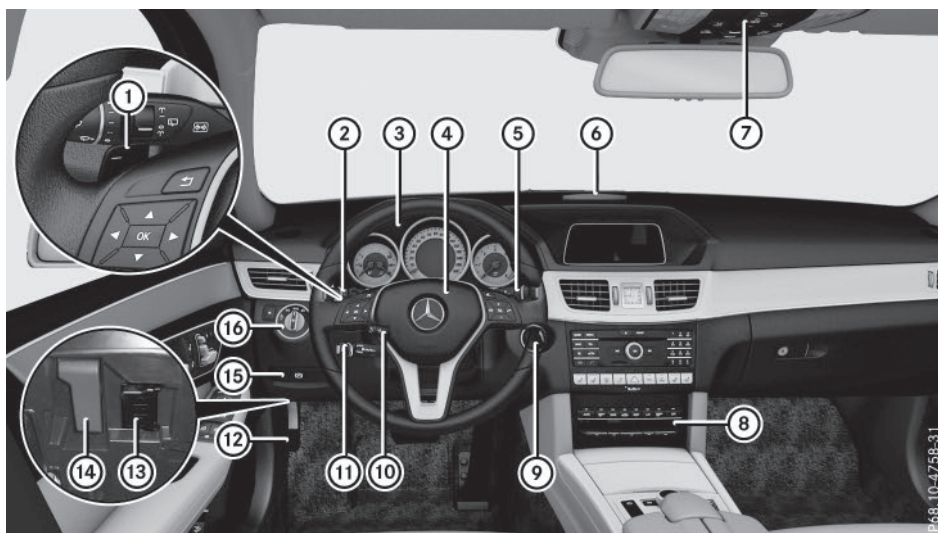

[http://www.mercedes-benz.com/
opensource](http://www.mercedes-benz.com/opensource)

Poste de conduite	40
Combiné d'instruments	41
Volant multifonction	43
Console centrale	45
Unité de commande au plafonnier	48
Unité de commande sur la porte	49

Poste de conduite



	Fonction	Page
①	Palettes de changement de rapport au volant	
②	Commodo	129
③	Combiné d'instruments	41
④	Avertisseur sonore	
⑤	Levier sélecteur DIRECT SELECT	151
⑥	Voyants du PARKTRONIC	179
⑦	Unité de commande au plafonnier	48
⑧	Systèmes de climatisation	138
⑨	Contacteur d'allumage Touche de démarrage et d'arrêt	146

	Fonction	Page
⑩	Réglage électrique du volant Chauffage du volant	125 
⑪	Manette du TEMPOMAT	
⑫	Frein de stationnement	
⑬	Prise de diagnostic	34
⑭	Ouverture du capot	283
⑮	Desserrage du frein de stationnement	
⑯	Commutateur d'éclairage	128

Combiné d'instruments

Affichages

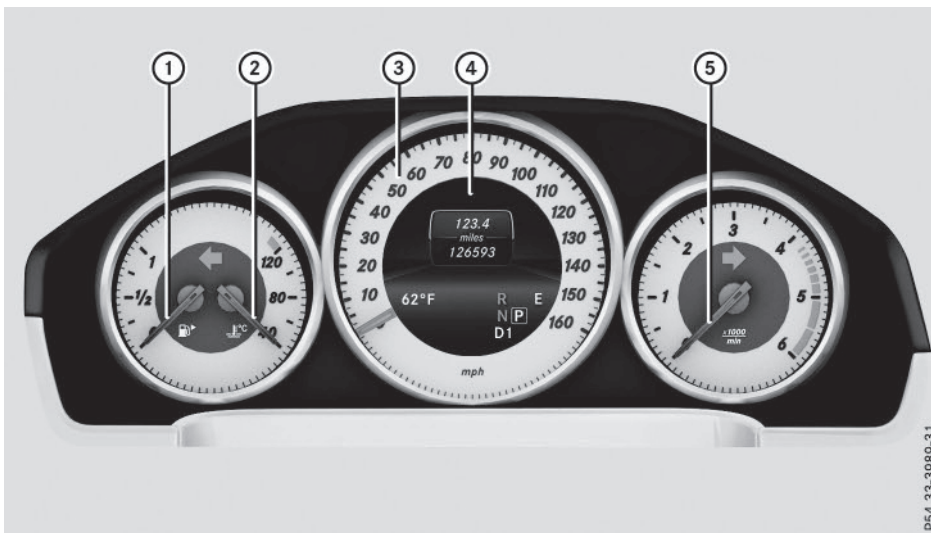

Du premier coup d'œil

P54.33-3989-31

	Fonction	Page
①	Niveau du carburant Indicateur de position du bouchon du réservoir : le bouchon du réservoir se trouve à droite.	
②	Température du liquide de refroidissement 	

	Fonction	Page
③	Segments du tachymètre 	
④	Visuel multifonction 	
⑤	Compte-tours 	

Vous trouverez des informations relatives à l'affichage sur le visuel multifonction de la température extérieure sous « Indicateur de température extérieure » (▷ page 202).

- i** Réglage de l'éclairage des instruments par l'intermédiaire de l'ordinateur de bord, voir la notice d'utilisation numérique.

Voyants de contrôle et d'alerte

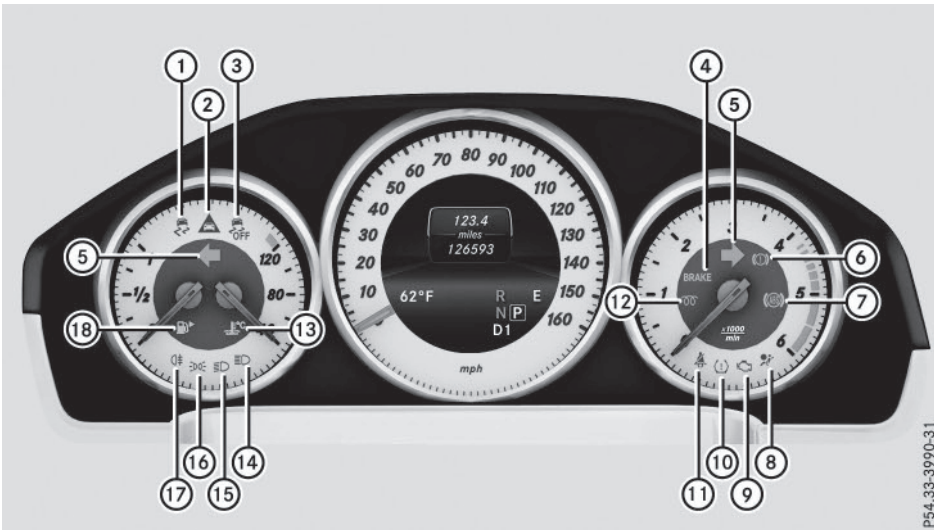

P54.33-3990-31

	Fonction	Page
①	ESP® SPORT handling mode sur les véhicules AMG	223 224
②	Alerte de distance	227
③	ESP® OFF	223
④	Freins (uniquement pour les Etats-Unis)	220
⑤	Clignotants	
⑥	Freins (uniquement pour le Canada)	220
⑦	ABS	221
⑧	Systèmes de retenue	52
⑨	Diagnostic moteur	
⑩	Système de contrôle de la pression des pneus	228







	Fonction	Page
⑪	Ceintures de sécurité	219
⑫	Moteur diesel : pré-chauffage ESP® sur les véhicules AMG	 224
⑬	Liquide de refroidissement	226
⑭	Feux de route	
⑮	Feux de croisement	
⑯	Feux de position	
⑰	Ce voyant n'a aucune fonction	
⑱	Réserve de carburant	

Volant multifonction



Du premier coup d'œil

	Fonction	Page		Fonction	Page
①	Visuel multifonction		④		
②	Visuel du système Audio 20 ou de COMAND Online			Refus d'un appel ou fin de communication Sortie du répertoire téléphonique ou de la mémoire de répétition d'appel	
③	 Véhicules équipés du système Audio 20 : activation du système de commande vocale de la navigation (voir la notice d'utilisation du fabricant) Véhicules équipés de COMAND Online : mise en marche du LINGUATRONIC (voir la notice d'utilisation spécifique)				Lancement ou prise d'un appel Passage à la mémoire de répétition d'appel
					Réglage du volume sonore
					Coupure du son
			⑤		Sélection du menu

	Fonction	Page
	  Sélection d'un sous-menu ou navigation à l'intérieur d'une liste 	
	 Confirmation de la sélection 	
	Masquage des messages sur le visuel 	
⑥	 Retour Véhicules équipés du système Audio 20 : désactivation du système de commande vocale de la navigation (voir la notice d'utilisation du fabricant) Véhicules équipés de COMAND Online : arrêt du LINGUATRONIC (voir la notice d'utilisation spécifique)	203

Console centrale

Partie supérieure de la console centrale

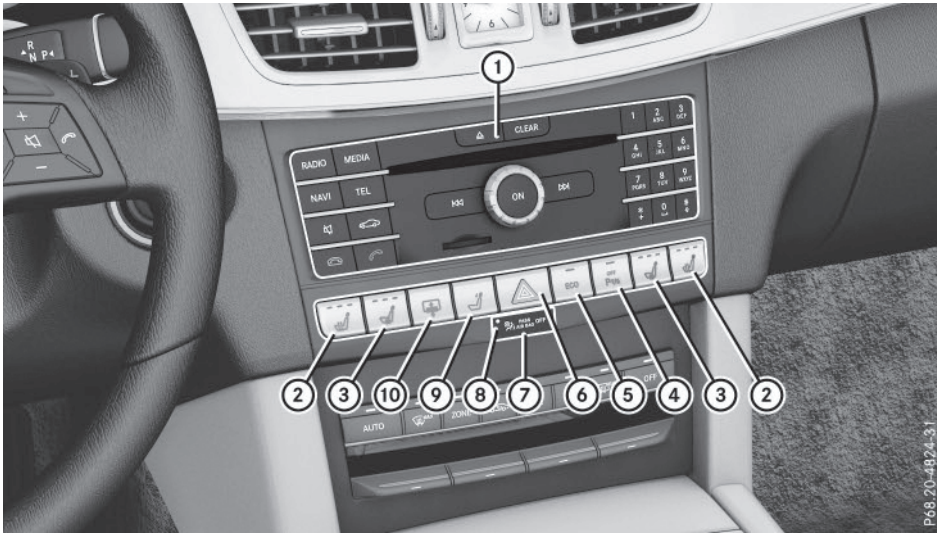

Du premier coup d'œil

	Fonction	Page
①	Système audio ou COMAND Online	
②	Chauffage du siège	124
③	Ventilation du siège	
④	PARKTRONIC	179
⑤	Fonction ECO de démarrage et d'arrêt automatiques du moteur (véhicules AMG)	

	Fonction	Page
⑥	Feux de détresse	128
⑦	VOYANT AIR BAG OFF	63
⑧	Voyant de l'alarme antivol et antieffraction (EDW)	95
⑨	Abaissement des appuie-tête arrière (Station Wagon)	
⑩	Berline : store pare-soleil de la lunette arrière	

P68.20-4924-31

Partie inférieure de la console centrale

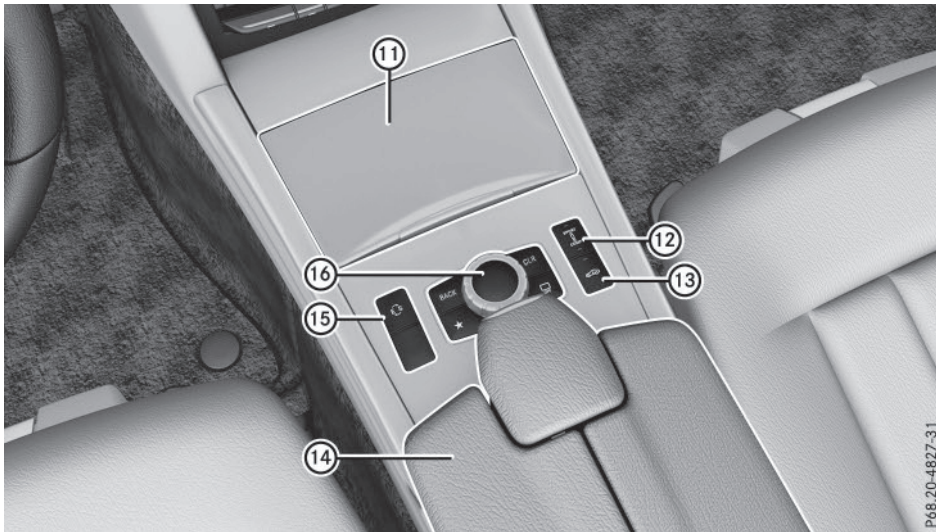

P66.20-4827-31

	Fonction	Page
⑪	Bac de rangement Cendrier Allume-cigare Porte-gobelets	
⑫	Réglage de la suspension	
⑬	Réglage du niveau du véhicule	

	Fonction	Page
⑭	Bac de rangement avec interface média	
⑮	Sélection du programme de conduite	
⑯	Sélecteur COMAND	

Partie inférieure de la console centrale (véhicules AMG)

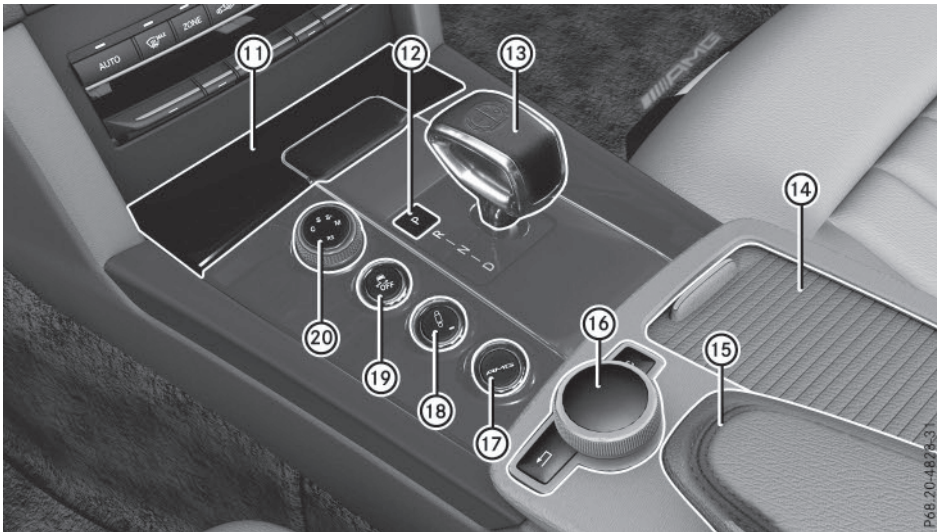

Du premier coup d'œil

	Fonction	Page		Fonction	Page
⑪	Cendrier Allume-cigare		⑰	Rappel ou mémorisation du réglage de la suspension	
⑫	Passage dans la position de stationnement P	16 1	⑱	ESP®	90
⑬	Levier sélecteur	15 1	⑳	Sélecteur du programme de conduite	
⑭	Porte-gobelets				
⑮	Bac de rangement avec interface média				
⑯	Sélecteur du système audio ou sélecteur COMAND				

Unité de commande au plafonnier

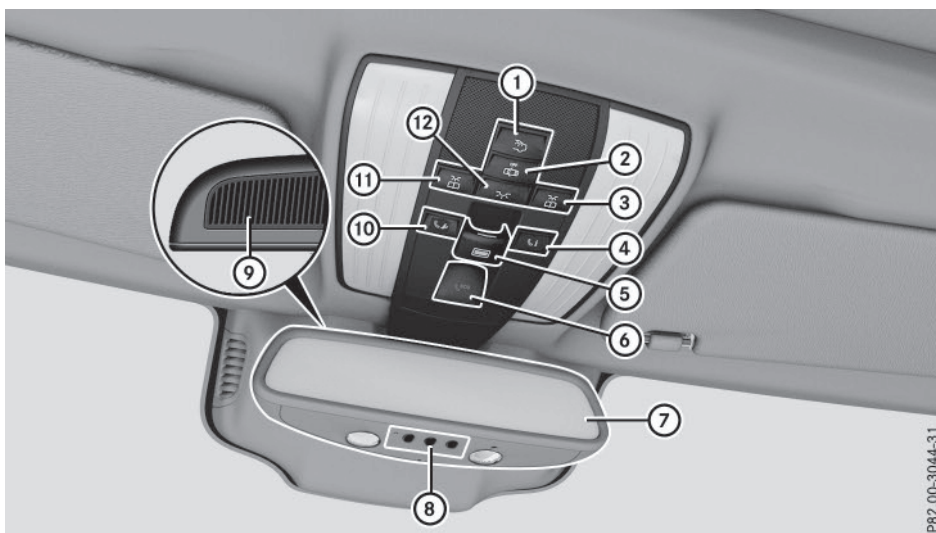

P82.00-3044-31

	Fonction	Page
①	Allumage et extinction de l'éclairage intérieur arrière	
②	Activation et désactivation de la commande automatique de l'éclairage intérieur	
③	Allumage et extinction du spot de lecture droit	
④	Ouverture et fermeture du toit ouvrant Ouverture et fermeture du toit ouvrant panoramique avec stores pare-soleil	115 116
⑤	Touche d'appel d'information MB (système mbrace)	274
⑥	Touche SOS (système mbrace)	272

	Fonction	Page
⑦	Rétroviseur intérieur	
⑧	Touches de la télécommande de porte de garage	276
⑨	Microphone pour le système mbrace (système d'appel d'urgence), le téléphone et le LINGUATRONIC (voir la notice d'utilisation spécifique)	
⑩	Touche d'appel de dépannage (système mbrace)	273
⑪	Allumage et extinction du spot de lecture gauche	
⑫	Allumage et extinction de l'éclairage intérieur avant	

Unité de commande sur la porte

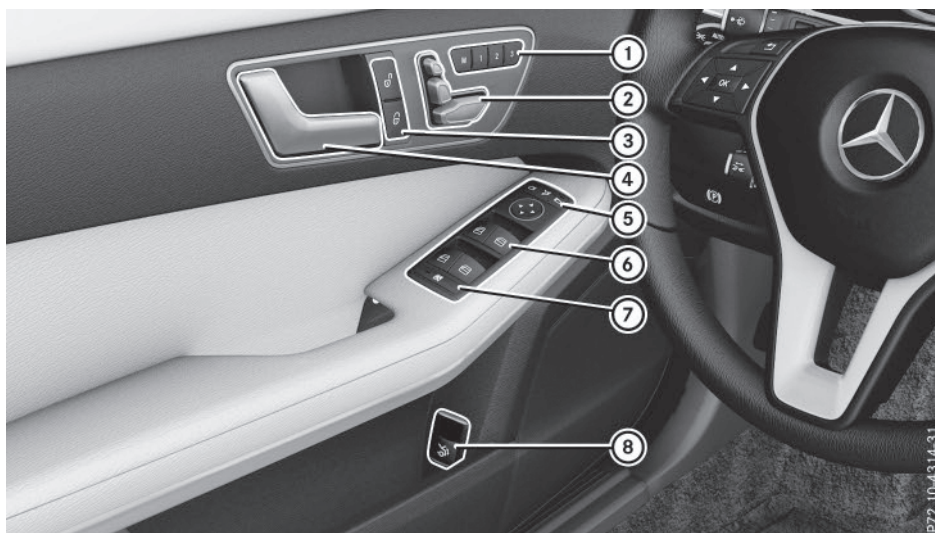

Du premier coup d'œil

	Fonction	Page
①	 Mémorisation des réglages du siège, des rétroviseurs extérieurs et du volant	
②	Réglage électrique du siège	
③	Déverrouillage et verrouillage du véhicule	
④	Ouverture de la porte	
⑤	 Réglage, déploiement et rabattement électriques des rétroviseurs extérieurs	

	Fonction	Page
⑥	Ouverture et fermeture des vitres latérales	
⑦	Activation et désactivation de la sécurité enfants au niveau des vitres latérales arrière	
⑧	Ouverture et fermeture du coffre/hayon	109

Informations utiles	52
Alarme panique	52
Sécurité des occupants	52
Transport des enfants	73
Transport des animaux domestiques	81
Systèmes de sécurité active	81
Protection antivol	95

Informations utiles

- i** Cette notice d'utilisation décrit tous les modèles ainsi que l'ensemble des équipements de série et optionnels qui étaient disponibles pour votre véhicule au moment de la clôture de la rédaction de cette notice d'utilisation. Des divergences sont possibles selon les pays. Notez que votre véhicule n'est pas obligatoirement équipé de toutes les fonctions décrites. Cela vaut également pour les fonctions et systèmes importants pour la sécurité.
- i** Lisez les informations sur les ateliers qualifiés (▷ page 34).

Alarme panique

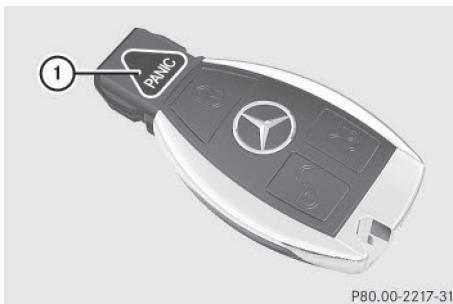

- ▶ **Activation:** appuyez pendant 1 seconde environ sur la touche **PANIC** ①. Lorsque le système d'alarme est activé, une alarme optique et une alarme acoustique se déclenchent.
 - ▶ **Désactivation:** appuyez de nouveau sur la touche **PANIC** ①.
- ou
- ▶ Introduisez la clé dans le contacteur d'allumage.
- ou, dans le cas des véhicules équipés de la fonction KEYLESS-GO :
- ▶ Appuyez sur la touche de démarrage et d'arrêt.
La clé doit se trouver à l'intérieur du véhicule.

Sécurité des occupants

Introduction aux systèmes de retenue

En cas d'accident, les systèmes de retenue peuvent réduire le risque de contact des occupants du véhicule avec des parties de l'habitacle. En outre, ils peuvent également réduire les charges auxquelles sont soumis les occupants du véhicule lors d'un accident.

Les systèmes de retenue comprennent

- les systèmes de ceintures de sécurité
- les airbags
- les systèmes de retenue pour enfants
- les systèmes de fixation pour siège-enfant

Les composants des systèmes de retenue sont adaptés les uns aux autres. Ils ne peuvent apporter la protection prévue que si tous les occupants du véhicule

- ont bouclé correctement leur ceinture de sécurité (▷ page 56)
- ont réglé correctement leur siège et leur appuie-tête (▷ page 123)

En tant que conducteur, vous devez également vous assurer que le volant est réglé correctement. Tenez compte des remarques relatives à la position assise correcte du conducteur (▷ page 122).

En outre, vous devez vous assurer que les airbags peuvent se déployer librement en cas de déclenchement (▷ page 59).

Les airbags agissent en complément des ceintures de sécurité complètement bouclées. Les airbags constituent un dispositif de sécurité supplémentaire qui permet d'augmenter, dans certains cas de collision, le potentiel de protection des occupants du véhicule. Les airbags ne se déclenchent pas, par exemple, si la protection apportée par la ceinture de sécurité suffit en cas d'accident. En outre, en cas d'accident, seuls les airbags en mesure d'apporter une protection supplémentaire lors de la collision se déclenchent. Cependant, les ceintures de sécurité et les airbags n'offrent en général aucune protec-

tion contre les objets qui pénètrent à l'intérieur du véhicule.

Vous trouverez des informations sur le mode de fonctionnement des systèmes de retenue sous « Déclenchement des rétracteurs de ceinture et des airbags » (▷ page 68).

Pour de plus amples informations sur le transport des enfants ainsi que sur les systèmes de retenue pour enfants, voir « Transport des enfants » (▷ page 73).

Consignes de sécurité importantes

⚠ ATTENTION

Les modifications sur les systèmes de retenue peuvent compromettre leur fonctionnement. Le système de retenue ne peut alors plus apporter aux occupants la protection prévue et risque de ne pas se déclencher en cas d'accident, par exemple, ou de se déclencher de manière intempestive. Il y a un risque de blessure accru, voire danger de mort.

Ne modifiez jamais les éléments du système de retenue. N'intervenez en aucun cas sur le câblage, de même que sur les composants électroniques ou sur leurs logiciels.

S'il est nécessaire de modifier le système d'airbags pour l'adapter à une personne ayant un handicap physique, contactez un point de service Mercedes-Benz pour plus de détails. Uniquement pour les Etats-Unis : contactez notre Customer Assistance Center au numéro 1-800-FOR-MERCEdes (1-800-367-6372) pour plus de détails.

Voyant d'alerte des systèmes de retenue

Une fois le contact mis, les fonctions des systèmes de retenue sont contrôlées à intervalles réguliers lorsque le moteur tourne. Les défauts peuvent ainsi être détectés à temps.

Le voyant d'alerte des systèmes de retenue  qui se trouve sur le combiné d'instruments s'allume au moment où vous mettez le

contact. Il s'éteint au plus tard quelques secondes après le démarrage du véhicule. Les composants des systèmes de retenue sont disponibles.

Un défaut est présent lorsque le voyant d'alerte des systèmes de retenue 

- ne s'allume pas après que vous avez mis le contact
- ne s'éteint pas au bout de quelques secondes lorsque le moteur tourne
- se rallume lorsque le moteur tourne

⚠ ATTENTION

Lorsque le système de retenue est en panne, certains composants du système de retenue risquent de se déclencher de manière intempestive ou ne pas se déclencher en cas d'accident avec forte décélération du véhicule. Cela peut concerner les rétracteurs de ceinture ou les airbags, par exemple. Il y a un risque de blessure accru, voire danger de mort!

Faites immédiatement contrôler et réparer le système de retenue par un atelier qualifié.

Voyant PASSENGER AIR BAG OFF



Le voyant PASSENGER AIR BAG OFF ① fait partie du système de classification des occupants (OCS).

Le voyant PASSENGER AIR BAG OFF vous indique le statut de l'airbag frontal du passager.

Si le voyant PASSENGER AIR BAG OFF

- **est allumé**, l'airbag frontal du passager est désactivé. Il ne se déclenchera pas en cas d'accident.
- **n'est pas allumé**, l'airbag frontal du passager est activé. Si les critères de déclenchement sont remplis, l'airbag frontal du passager se déclenchera en cas d'accident.

En fonction de la personne qui occupe le siège du passager, l'airbag frontal du passager doit être activé ou désactivé (voir les points suivants). Vous devez le contrôler avant de démarrer et toujours vous en assurer pendant la marche.

- **Enfant installé dans un système de retenue pour enfants**: la désactivation ou l'activation de l'airbag frontal du passager dépend du système de retenue pour enfants monté, de l'âge et de la taille de l'enfant. Par conséquent, tenez impérativement compte des remarques relatives au « Système de classification des occupants (OCS) » (> page 63) et au « Transport des enfants » (> page 73). Vous y trouverez également des informations relatives aux systèmes de retenue pour enfants dos ou face à la route sur le siège du passager.
- **Autres occupants**: la désactivation ou l'activation de l'airbag frontal du passager dépend de la classification de la personne qui se trouve sur le siège du passager (> page 63). Tenez impérativement compte des remarques relatives aux « Ceintures de sécurité » (> page 54) et aux « Airbags » (> page 59). Vous y trouverez également des informations sur la position assise correcte.

Ceintures de sécurité

Introduction

En cas de collision ou de retournement, ce sont les ceintures de sécurité bouclées correctement qui réduisent le plus efficacement

le déplacement des occupants. Par conséquent, le risque de contact avec des parties de la cabine et d'éjection des occupants hors du véhicule diminue. En outre, les ceintures de sécurité maintiennent les occupants du véhicule dans une position plus favorable par rapport aux airbags en cas de déclenchement.

Le système de ceintures de sécurité comprend

- les ceintures de sécurité
- les rétracteurs de ceinture au niveau des places avant et des places arrière extérieures
- les limiteurs d'effort au niveau des places avant et des places arrière extérieures

Si vous tirez rapidement ou brutalement la ceinture de sécurité hors du point de renvoi, l'enrouleur de ceinture se bloque. Il est alors impossible de tirer davantage la ceinture.

Le rétracteur tend la ceinture de sécurité en cas de collision afin qu'elle s'applique bien sur le corps. Il ne ramène toutefois pas l'occupant contre le dossier du siège.

En outre, le rétracteur de ceinture ne corrige pas une mauvaise position du siège ou un positionnement incorrect de la ceinture de sécurité.

En cas de déclenchement, le limiteur d'effort réduit la pression exercée par la ceinture sur la personne.

Les limiteurs d'effort des ceintures de sécurité des sièges avant sont adaptés aux airbags frontaux qui absorbent une partie des forces de décélération. Cela permet de réduire les charges auxquelles sont soumis les occupants du véhicule lors d'un accident.

! Si le siège du passager n'est pas occupé, n'introduisez pas la languette dans la boucle de la ceinture de sécurité du siège du passager. Sinon, le rétracteur de ceinture pourrait se déclencher en cas d'accident et devrait alors être remplacé.

Consignes de sécurité importantes

L'utilisation de ceintures de sécurité et de systèmes de retenue pour enfants est prescrite par la loi dans

- les 50 Etats
- les territoires américains non incorporés
- le District de Columbia
- toutes les provinces du Canada

Même là où cela n'est pas prescrit par la loi, tous les occupants du véhicule doivent boucler leur ceinture de sécurité correctement avant de prendre la route.

ATTENTION

Lorsque la ceinture de sécurité n'est pas bouclée correctement, elle n'est plus en mesure de vous apporter la protection prévue. En outre, une ceinture de sécurité mal bouclée peut même provoquer des blessures supplémentaires, par exemple en cas d'accident, de freinage brutal ou de changement brusque de direction. Il y a un risque de blessure accru, voire danger de mort!

Veillez toujours à ce que tous les occupants du véhicule aient bouclé correctement leur ceinture et soient correctement assis.

ATTENTION

Si le dossier du siège ne se trouve pas presque à la verticale, la ceinture de sécurité ne peut pas offrir la protection prévue. En cas de freinage brutal ou d'accident, vous risquez alors de glisser sous la ceinture de sécurité et de vous blesser, par exemple au niveau du bas-ventre ou du cou. Il y a un risque de blessure accru, voire danger de mort.

Réglez le siège correctement avant de prendre la route. Veillez toujours à ce que le dossier du siège se trouve presque à la verticale et à ce que la partie supérieure de la ceinture de sécurité passe sur le milieu de l'épaule.

ATTENTION

Dans le cas des personnes mesurant moins de 5 ft (1,50 m), la ceinture de sécurité ne

peut pas être placée correctement sans l'utilisation d'un système de retenue adapté.

Lorsque la ceinture de sécurité n'est pas bouclée correctement, elle n'est plus en mesure de vous apporter la protection prévue. En outre, une ceinture de sécurité mal bouclée peut même provoquer des blessures supplémentaires, par exemple en cas d'accident, de freinage brutal ou de changement brusque de direction. Il y a un risque de blessure accru, voire danger de mort!

Protégez toujours les personnes mesurant moins de 5 ft (1,50 m) avec des systèmes de retenue appropriés.

Lorsqu'un enfant âgé de moins de 12 ans et mesurant moins de 5 ft (1,50 m) prend place à bord,

- veillez à ce qu'il soit protégé par un système de retenue pour enfants approprié à votre véhicule Mercedes-Benz. Le système de retenue pour enfants doit être adapté à sa taille, à son poids et à son âge.
- respectez impérativement les instructions et les consignes de sécurité relatives au « Transport des enfants » qui figurent dans la présente notice d'utilisation (> page 73), ainsi que les instructions de montage du fabricant du système de retenue pour enfants
- respectez impérativement les instructions et les consignes de sécurité relatives au « Système de classification des occupants (OCS) » (> page 63)

ATTENTION

Les ceintures de sécurité ne peuvent pas offrir la protection prévue lorsque

- elles sont endommagées, modifiées, fortement encrassées, décolorées ou qu'elles ont pris une autre teinte dans la masse
- la boucle est endommagée ou fortement encrassée
- des modifications ont été apportées aux rétracteurs de ceinture, aux points d'ancrage ou aux enrouleurs de ceinture

Lors d'un accident, les ceintures de sécurité peuvent subir des dommages non visibles de l'extérieur, dus par exemple à des éclats de verre. Les ceintures de sécurité qui sont endommagées ou qui ont été fortement sollicitées peuvent se déchirer ou défailir, par exemple en cas d'accident. Les rétracteurs de ceinture modifiés peuvent alors être activés de manière intempestive ou ne pas fonctionner en cas de besoin. Il y a un risque de blessure accru, voire danger de mort !

N'apportez jamais de modification aux ceintures de sécurité, rétracteurs de ceinture, points d'ancrages et enrouleurs de ceinture. Assurez-vous que les ceintures de sécurité ne sont pas endommagées, usées ni encrassées. Après un accident, faites immédiatement contrôler les ceintures de sécurité par un atelier qualifié.

Utilisez uniquement des ceintures de sécurité agréées par Mercedes-Benz pour votre véhicule. Sinon, l'autorisation de mise en circulation du véhicule peut être annulée.

Utilisation correcte des ceintures de sécurité

Respectez les consignes de sécurité relatives aux ceintures de sécurité (▷ page 55).

Tous les occupants du véhicule doivent boucler correctement leur ceinture de sécurité avant de prendre la route. Assurez-vous aussi pendant la marche que tous les occupants du véhicule ont correctement bouclé leur ceinture de sécurité.

Lors du bouclage des ceintures de sécurité, veillez impérativement à ce que

- la languette soit encliquetée dans la boucle du siège correspondant
- la ceinture de sécurité soit tendue et s'applique bien sur le corps
Évitez de porter des vêtements épais (manteau d'hiver, par exemple).
- la ceinture de sécurité ne soit pas vrillée

Sinon, les forces susceptibles de s'exercer ne peuvent pas être réparties sur l'ensemble de la ceinture.

- la partie supérieure de la ceinture passe toujours sur le milieu de l'épaule
La partie supérieure de la ceinture de sécurité ne doit pas toucher le cou ni passer sous le bras. Si possible, réglez la hauteur de la ceinture de sécurité en fonction de votre taille.
- la ceinture abdominale soit bien appliquée sur le corps et passe le plus bas possible devant les hanches

La ceinture abdominale doit toujours passer dans le pli de l'aîne, jamais sur le ventre ou le bas-ventre. Les femmes enceintes, en particulier, doivent y prêter attention. Si nécessaire, poussez la ceinture abdominale vers le bas, dans le pli de l'aîne, et tendez-la avec la partie supérieure de la ceinture de sécurité.

- la ceinture de sécurité ne passe pas sur des objets tranchants, pointus ou fragiles
Si de tels objets se trouvent sur vos vêtements ou dans vos poches (stylos, clés ou lunettes, par exemple), rangez-les dans un endroit approprié.
- une même ceinture de sécurité ne serve toujours qu'à attacher une seule personne à la fois

Un nourrisson ou un enfant ne doit en aucun cas être transporté sur les genoux d'un occupant pendant la marche. En cas d'accident, ils pourraient être victimes de contusions en étant coincés entre l'occupant du véhicule et la ceinture de sécurité.

- une même ceinture de sécurité ne serve jamais à attacher à la fois des objets et une personne

Les ceintures de sécurité sont uniquement prévues pour attacher et retenir des personnes. Lors de l'arrimage d'objets, de bagages ou du chargement, tenez toujours compte des « Directives de chargement » (▷ page 256).

Bouclage et réglage de la ceinture de sécurité

Tenez compte des consignes de sécurité relatives aux ceintures de sécurité (> page 55) et des remarques concernant leur utilisation correcte (> page 56).

Si quelqu'un boucle la ceinture de sécurité arrière centrale, tenez également compte des informations relatives à la ceinture de sécurité de la place centrale arrière (> page 57).

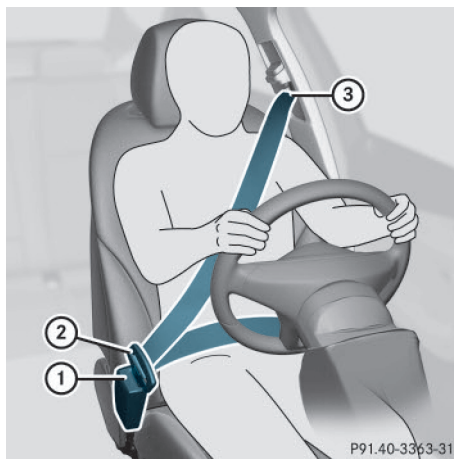

- ▶ Réglez le siège (> page 122). Le dossier du siège doit être réglé presque à la verticale.
- ▶ Tirez la ceinture de sécurité sans à-coups hors du point de renvoi ③ et encliquez la languette ② dans la boucle ①. Le cas échéant, les ceintures de sécurité du conducteur et du passager sont tendues automatiquement (voir « Ajustement des ceintures de sécurité » (> page 58)).
- ▶ Tirez si nécessaire la ceinture de sécurité vers le haut au niveau de la poitrine pour qu'elle soit bien tendue sur le corps.

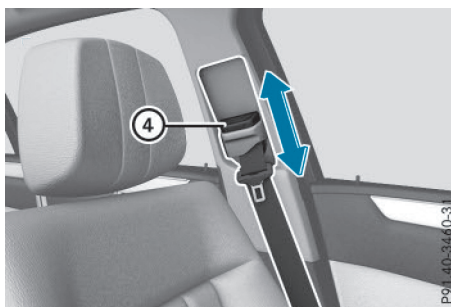

Station Wagon : le réglage en hauteur de la ceinture de sécurité est également possible au niveau des sièges arrière extérieurs.

La partie supérieure de la ceinture de sécurité doit toujours passer sur le milieu de l'épaule. Si nécessaire, réglez le point de renvoi de la ceinture.

- ▶ **Plus haut :** poussez le point de renvoi vers le haut. Le point de renvoi peut se verrouiller dans plusieurs positions.
- ▶ **Plus bas :** tout en appuyant sur la touche du dispositif de déverrouillage du point de renvoi ④, poussez le point de renvoi vers le bas.
- ▶ Relâchez la touche du dispositif de déverrouillage du point de renvoi ④ au niveau de la position souhaitée et assurez-vous que le point de renvoi est verrouillé dans un cran.

Toutes les ceintures de sécurité du véhicule, à l'exception de celle du conducteur et de celles de la banquette rabattable dans le compartiment de chargement, sont équipées d'une sécurité pour siège-enfant servant à fixer correctement les systèmes de retenue pour enfants dans le véhicule. Vous trouverez de plus amples informations sous « Sécurité pour siège-enfant » (> page 74).

Ceinture de sécurité du siège central arrière

Lorsque vous basculez vers l'avant puis relevez le dossier du siège arrière gauche, il peut arriver que la ceinture de sécurité du siège

central arrière reste bloquée. Il est alors impossible de tirer la ceinture de sécurité.

► **Débloclage de la ceinture de sécurité du siège central arrière :** tirez la ceinture de sécurité de 1 in (25 mm) environ au niveau du point de renvoi du dossier, puis relâchez-la.

La ceinture de sécurité se réenroule et est débloquée.

Débloclage des ceintures de sécurité

❗ Assurez-vous que la ceinture de sécurité s'enroule complètement. Sinon, la ceinture de sécurité ou la languette peuvent se coincer dans la porte ou dans le mécanisme du siège. La porte, les garnitures de porte et la ceinture de sécurité risquent alors d'être endommagées. Les ceintures de sécurité endommagées ne peuvent plus remplir leur fonction de protection et doivent être remplacées. Rendez-vous dans un atelier qualifié.



► Appuyez sur la touche de débloclage ①, maintenez la languette ② et ramenez-la en direction du point de renvoi ③ de la ceinture de sécurité.

Ajustement des ceintures de sécurité

L'ajustement des ceintures de sécurité est une fonction confort intégrée au système PRE-SAFE®. Cette fonction permet d'adapter les ceintures de sécurité au buste du conducteur et du passager.

La ceinture se tend alors légèrement lorsque



- la languette est encliquetée dans la boucle
- le contact est mis

Lors de l'ajustement de la ceinture de sécurité, une certaine force de rappel s'exerce si le système détecte qu'il y a du jeu entre l'occupant et la ceinture. Dans ce cas, ne retenez pas la ceinture de sécurité.

Vous pouvez activer et désactiver l'ajustement des ceintures de sécurité par l'intermédiaire de l'ordinateur de bord.

Alerte de bouclage des ceintures de sécurité du conducteur et du passager

Le voyant d'alerte des ceintures de sécurité  qui se trouve sur le combiné d'instruments a pour fonction d'attirer votre attention sur le fait que tous les occupants du véhicule doivent boucler leur ceinture. Il peut être allumé en permanence ou clignoter. En outre, un signal d'alerte peut retentir.

A chaque démarrage du moteur, le voyant d'alerte des ceintures de sécurité  s'allume pendant 6 secondes, même si le conducteur a déjà bouclé sa ceinture. Si le conducteur ou le passager n'a toujours pas bouclé sa ceinture au bout de ces 6 secondes alors que les portes avant sont fermées, le voyant d'alerte des ceintures de sécurité  se rallume. Dès que le conducteur et le passager ont bouclé leur ceinture ou qu'une porte avant a été rouverte, le voyant d'alerte des ceintures de sécurité  s'éteint.

Si le conducteur n'a pas bouclé sa ceinture au moment de démarrer le moteur, un signal d'alerte retentit également. Ce signal d'alerte s'arrête au bout de 6 secondes ou une fois que le conducteur a bouclé sa ceinture.

Si la vitesse du véhicule dépasse au moins 1 fois 15 mph (25 km/h) et si le conducteur ou le passager n'ont pas bouclé leur ceinture, un signal d'alerte retentit de nouveau. Le signal d'alerte retentit avec une intensité croissante pendant 60 secondes ou jusqu'à ce que le conducteur et le passager aient bouclé leur ceinture.

Si le conducteur ou le passager débouclent leur ceinture pendant la marche, l'alerte de bouclage des ceintures de sécurité se réactive automatiquement.

- i** Pour de plus amples informations sur le voyant d'alerte des ceintures de sécurité , voir « Voyants de contrôle et d'alerte sur le combiné d'instruments, Ceintures de sécurité » (▷ page 219).

Airbags

Introduction

L'emplacement d'un airbag est signalé par l'inscription AIRBAG.

Un airbag agit en complément d'une ceinture de sécurité correctement bouclée. Il ne remplace en aucun cas la ceinture de sécurité. L'airbag apporte une protection supplémentaire en cas d'accident.

Tous les airbags ne se déclenchent pas non plus en cas d'accident. Les différents systèmes d'airbags fonctionnent indépendamment les uns des autres (▷ page 68).

Aucun système actuellement disponible n'est cependant en mesure d'exclure complètement le risque de blessures et de décès.

Cependant, le risque de blessures provoquées par le déploiement de l'airbag ne peut pas être complètement écarté car celui-ci doit se déployer rapidement.

Consignes de sécurité importantes

ATTENTION

Si vous n'êtes pas assis correctement sur votre siège, l'airbag n'est pas en mesure d'ap-

porter la protection prévue et son déclenchement peut même provoquer des blessures supplémentaires. Il y a un risque de blessure accru, voire danger de mort!

Pour éviter de prendre des risques, assurez-vous toujours que tous les occupants du véhicule

- ont bouclé correctement leur ceinture, en particulier les femmes enceintes
- sont assis correctement et respectent une distance aussi grande que possible par rapport aux airbags
- tiennent compte des remarques suivantes

Veillez toujours à ce qu'aucun objet ne se trouve entre l'airbag et l'occupant du véhicule.

- Réglez les sièges correctement avant de prendre la route. Veillez toujours à ce que le dossier du siège se trouve presque à la verticale. Le centre de l'appuie-tête doit soutenir la tête à hauteur des yeux.
- Reculez les sièges du conducteur et du passager au maximum. La position du conducteur doit cependant permettre de conduire le véhicule en toute sécurité.
- Saisissez le volant uniquement par la couronne et par l'extérieur. L'airbag peut ainsi se déployer sans entraves.
- Appuyez-vous toujours contre le dossier de votre siège pendant la marche. Ne vous penchez pas en avant et ne vous appuyez pas contre la porte ou la vitre latérale. Sinon, vous vous trouvez dans la zone de déploiement des airbags.
- Gardez toujours vos pieds posés sur le plancher devant votre siège. Ne posez pas vos pieds sur la planche de bord, par exemple. Sinon, vos pieds se trouvent dans la zone de déploiement de l'airbag.
- Protégez toujours les personnes mesurant moins de 5 ft (1,50 m) avec des systèmes de retenue appropriés. Sur les personnes ne dépassant pas cette taille, la ceinture de sécurité ne peut pas être positionnée correctement.

Lorsque des enfants prennent place à bord, tenez également compte des remarques suivantes.

- Protégez toujours les enfants âgés de moins de 12 ans et mesurant moins de 5 ft (1,50 m) avec des systèmes de retenue pour enfants appropriés.
- Montez les systèmes de retenue pour enfants de préférence sur un siège arrière.
- N'installez un enfant dans un système de retenue pour enfants dos à la route monté sur le siège du passager que si l'airbag frontal du passager est désactivé. Si le voyant PASSENGER AIR BAG OFF est allumé en permanence, c'est que l'airbag frontal du passager est désactivé (> page 53).
- Respectez impérativement les instructions et les consignes de sécurité relatives au « Système de classification des occupants (OCS) » (> page 63) et au « Transport des enfants » (> page 73) ainsi que les instructions de montage du fabricant du système de retenue pour enfants.

Les objets qui se trouvent dans l'habitacle peuvent compromettre le fonctionnement correct des airbags. Pour diminuer les risques liés à la vitesse de déploiement élevée des airbags après leur déclenchement, assurez-vous, avant de prendre la route, que

- aucune personne, aucun animal ni aucun objet ne se trouvent entre les occupants du véhicule et un airbag
- aucun objet ne se trouve entre un siège et une porte ou un montant de porte (montant B)
- aucun objet dur, tel qu'un cintre, n'est accroché aux poignées de maintien ou aux portemanteaux
- aucun accessoire (porte-gobelets, par exemple) n'est fixé dans la zone de déploiement d'un airbag, aux portes, vitres latérales,

les, garnitures latérales arrière ou parois latérales arrière par exemple

- aucun objet lourd, tranchant ou fragile ne se trouve dans les poches de vos vêtements. Rangez ces objets dans un endroit approprié.

ATTENTION

Si vous apportez des modifications aux habillages des airbags ou si vous y apposez des autocollants, par exemple, vous risquez de compromettre le fonctionnement des airbags. Le risque de blessure augmente.

N'apportez jamais des modifications à un habillage d'airbag et ne déposez aucun objet dessus.

ATTENTION

Des capteurs de commande des airbags sont placés dans les portes. Toute modification ou tout travail non conforme effectués sur les portes ou sur les garnitures des portes, de même que des portes endommagées peuvent compromettre le fonctionnement des capteurs. Le fonctionnement des airbags risque d'être compromis. Les airbags ne peuvent alors plus protéger les occupants du véhicule comme prévu. Le risque de blessure augmente.

Ne modifiez jamais les portes ou leurs éléments. Confiez toujours les travaux sur les portes ou sur les garnitures des portes à un atelier qualifié.

Airbags frontaux

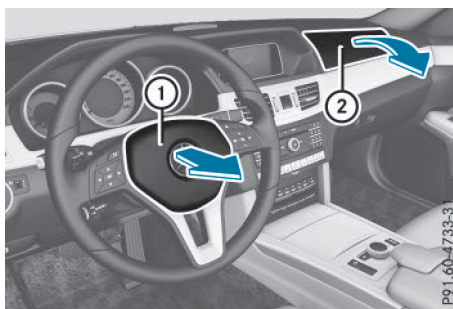

L'airbag frontal du conducteur ① se déploie devant le volant. L'airbag frontal du passager ② se déploie devant et au-dessus de la boîte à gants.

Les airbags frontaux offrent, en cas de déclenchement, une protection supplémentaire aux occupants des sièges avant et réduisent ainsi le risque de blessure à la tête et à la cage thoracique.

Le voyant PASSENGER AIR BAG OFF vous indique le statut de l'airbag frontal du passager (▷ page 53).

L'airbag frontal du passager se déclenche uniquement si

- le système de classification des occupants (OCS) détecte que le siège du passager est occupé (▷ page 63)
- le voyant PASSENGER AIR BAG OFF n'est pas allumé (▷ page 63)
- l'intensité du choc déterminée au préalable par le calculateur du système de retenue est élevée

Airbag de genoux côté conducteur

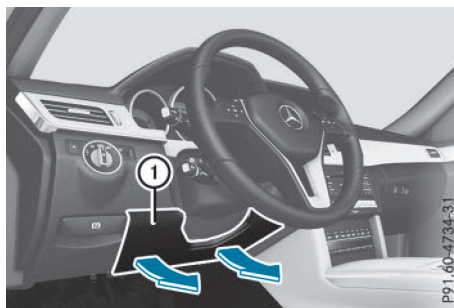

L'airbag de genoux côté conducteur ① se déploie en dessous de la colonne de direction. L'airbag de genoux côté conducteur se déclenche en même temps que les airbags frontaux.

L'airbag de genoux côté conducteur augmente le potentiel de protection du conducteur au niveau des cuisses, des genoux et des jambes.

Airbags latéraux

⚠ ATTENTION

Des housses inappropriées peuvent gêner, voire empêcher le déclenchement des airbags intégrés aux sièges. Les airbags ne peuvent alors plus protéger les occupants du véhicule comme prévu. En outre, le fonctionnement du système de classification des occupants (OCS) peut être compromis. Il y a un risque de blessure accru, voire danger de mort.

Utilisez uniquement des housses qui ont été agréées par Mercedes-Benz pour le siège correspondant.

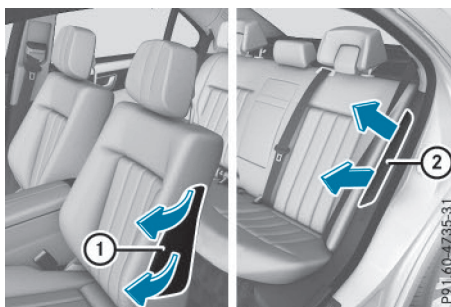

Berline (exemple)

Les airbags latéraux avant ① et les airbags latéraux arrière ② se déploient au niveau des joues extérieures du dossier.

Les airbags latéraux augmentent, en cas de déclenchement, le potentiel de protection au niveau de la cage thoracique. Ils ne protègent cependant pas

- la tête
- le cou
- les bras

En cas de collision latérale, les airbags latéraux se déclenchent du côté où survient le choc.

L'airbag latéral côté passager avant se déclenche si les conditions suivantes sont remplies :

- le siège du passager est identifié par l'OCS comme étant occupé ou
- la ceinture de sécurité du siège du passager est bouclée

Si la ceinture de sécurité est bouclée, l'airbag latéral côté passager se déclenche dans certains cas de collision. Dans ce cas, le déclenchement se produit indépendamment du fait que le siège du passager soit occupé ou non.

Airbags bassin

⚠ ATTENTION

Des housses inappropriées peuvent gêner, voire empêcher le déclenchement des airbags intégrés aux sièges. Les airbags ne peuvent alors plus protéger les occupants du véhicule comme prévu. En outre, le fonctionnement du système de classification des occupants (OCS) peut être compromis. Il y a un risque de blessure accru, voire danger de mort.

Utilisez uniquement des housses qui ont été agréées par Mercedes-Benz pour le siège correspondant.



Les airbags bassin ① se déploient au niveau de la partie inférieure des joues extérieures des sièges.

Les airbags bassin augmentent, en cas de déclenchement, le potentiel de protection des occupants du côté où se produit le choc.

Les airbags bassin se déclenchent du côté où survient le choc.

L'airbag bassin côté passager ne se déclenche pas si

- le siège du passager est identifié par l'OCS comme étant inoccupé
- la ceinture de sécurité côté passager n'est pas bouclée

Si la ceinture de sécurité est bouclée, l'airbag bassin côté passager se déclenche dans certains cas de collision. Dans ce cas, le déclenchement se produit indépendamment du fait que le siège du passager soit occupé ou non.

Airbags rideaux

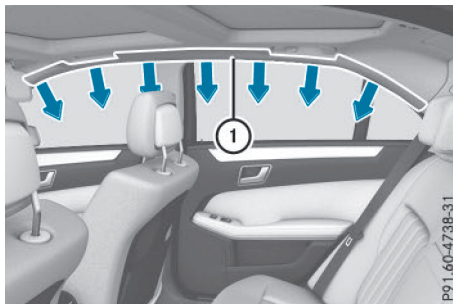

Berline (exemple)

Les airbags rideaux ① sont montés sur les côtés du cadre du toit et se déploient du montant A au montant C.

Les airbags rideaux augmentent, en cas de déclenchement, le potentiel de protection au niveau de la tête. Ils ne protègent cependant pas la poitrine ni les bras.

En cas de collision latérale, les airbags rideaux se déclenchent du côté où survient le choc.

S'ils peuvent offrir aux occupants une protection préventive supplémentaire, en plus de celle assurée par les ceintures de sécurité, les airbags rideaux peuvent se déclencher dans d'autres cas d'accident (> page 68).

Système de classification des occupants (OCS)

Introduction

Le système de classification des occupants (OCS) classe la personne occupant le siège du passager. En fonction du résultat, l'airbag frontal du passager est activé ou désactivé.

Le système ne désactive pas

- l'airbag latéral
- l'airbag bassin
- l'airbag rideau
- le rétracteur de ceinture

Conditions

Pour que la classification soit correcte, le passager doit

- avoir bouclé correctement sa ceinture de sécurité
- adopter une position assise aussi droite que possible avec le dos contre le dossier
- être, si possible, assis de telle manière que les pieds reposent sur le sol

Si le passager ne tient pas compte de ces conditions, la classification de l'OCS risque d'être fautive, par exemple parce que le passager

- déporte son poids dans le véhicule en s'appuyant sur l'accoudoir
- est assis de manière à ce qu'il ne repose pas de tout son poids sur l'assise

Si vous devez absolument monter un système de retenue pour enfants sur le siège du passager, veillez impérativement au positionnement correct du système de retenue pour enfants. Ne placez en aucun cas des objets (des coussins, par exemple) sous ou derrière le système de retenue pour enfants. La surface d'appui du système de retenue utilisé doit reposer entièrement sur l'assise du siège du passager. Le dossier du système de retenue pour enfants face à la route doit si possible être complètement appuyé contre le dossier du siège du passager.

Le système de retenue pour enfants ne doit pas heurter le toit ni être soumis à une pression exercée par l'appuie-tête. Veillez pour cela à adapter l'inclinaison du dossier et le réglage de l'appuie-tête en conséquence.

C'est le seul de moyen de garantir le bon fonctionnement de l'OCS. Suivez toujours les instructions de montage du fabricant du système de retenue pour enfants.

Mode de fonctionnement du système de classification des occupants (OCS)



Le voyant PASSENGER AIR BAG OFF ① vous indique si l'airbag frontal du passager est désactivé.

- Tournez la clé en position **1** ou **2** dans le contacteur d'allumage ou appuyez 1 ou 2 fois sur la touche de démarrage et d'arrêt (véhicules équipés de la fonction KEYLESS-GO).

Le système effectue un autodiagnostic.

Le voyant PASSENGER AIR BAG OFF doit s'allumer pendant 6 secondes environ.

Le voyant PASSENGER AIR BAG OFF affiche ensuite le statut de l'airbag frontal du passager. Si le statut de l'airbag frontal du passager change pendant la marche, un message relatif à l'airbag peut s'afficher sur le combiné d'instruments (▷ page 213). Tenez toujours compte du voyant PASSENGER AIR BAG OFF lorsque le siège du passager est occupé.

Assurez-vous avant et pendant la marche que le statut de l'airbag frontal du passager est correct.

Si le voyant PASSENGER AIR BAG OFF

- **est allumé**, cela signifie que l'airbag frontal du passager est désactivé. Il ne se déclenchera pas en cas d'accident.
- **est éteint**, l'airbag frontal du passager est activé. Si les critères de déclenchement sont remplis, l'airbag frontal du passager se déclenchera en cas d'accident.

⚠ ATTENTION

Si le voyant PASSENGER AIRBAG OFF est allumé, c'est que l'airbag frontal du passager est désactivé. Il ne se déclenchera pas en cas d'accident et ne peut donc pas offrir la protection prévue. Une personne assise sur le siège du passager risque alors d'entrer en contact avec des parties de l'habitacle, par exemple, notamment si elle est trop près de la planche de bord. Il y a un risque de blessure accru, voire danger de mort.

Lorsque le siège du passager est occupé, assurez-vous toujours que

- la classification de la personne occupant le siège du passager est correcte et que l'airbag frontal du passager est désactivé ou activé en fonction de l'occupant du siège passager
- le siège du passager est reculé au maximum
- la personne est assise correctement

Vous devez vous assurer avant et pendant la marche que le statut de l'airbag frontal du passager est correct.

⚠ ATTENTION

Si vous installez un enfant dans un système de retenue pour enfants sur le siège du passager et que le voyant PASSENGER AIRBAG OFF est éteint, l'airbag frontal du passager peut se déclencher en cas d'accident. L'enfant risque d'être heurté par l'airbag. Il y a un risque de blessure accru, voire danger de mort.

Dans ce cas, assurez-vous toujours que l'airbag frontal du passager est désactivé. Le voyant PASSENGER AIRBAG OFF doit être allumé.

⚠ ATTENTION

Si vous installez un enfant dans un système de retenue pour enfants face à la route sur le siège du passager et que vous positionnez le siège du passager trop près de la planche de bord, en cas d'accident, l'enfant risque

- d'entrer en contact avec des parties de l'habitacle, par exemple, si le voyant PASSENGER AIRBAG OFF est allumé
- d'être heurté par l'airbag, si le voyant PASSENGER AIRBAG OFF est éteint

Il y a un risque de blessure accru, voire danger de mort.

Reculez toujours le siège du passager au maximum. Ce faisant, veillez toujours à ce que la sangle supérieure de la ceinture passe correctement du point de renvoi sur le véhicule en direction du guide de la ceinture diagonale sur le système de retenue pour enfants. La sangle supérieure de la ceinture doit passer vers l'avant du point de renvoi et vers le bas. Si nécessaire, réglez le point de renvoi de la ceinture et le siège du passager. Suivez toujours les instructions de montage du fabricant du système de retenue pour enfants.

Si l'OCS détecte que

- le siège du passager n'est pas occupé, le voyant PASSENGER AIR BAG OFF est allumé en permanence une fois l'autodiagnostic du système terminé. Cela indique que l'airbag frontal du passager est désactivé.
- le siège du passager est occupé par un enfant âgé de 12 mois maximum installé dans un système de retenue pour enfants standard, le voyant PASSENGER AIR BAG OFF est allumé en permanence une fois l'autodiagnostic du système terminé. Cela indique que l'airbag frontal du passager est désactivé.

Cependant, le voyant PASSENGER AIR BAG OFF peut s'éteindre une fois l'autodiagnostic du système terminé, même lorsqu'un enfant de 12 mois est installé dans un système de retenue pour enfants standard.

Cela indique que l'airbag frontal du passager est activé. Le résultat de la classification dépend, entre autres, du système de retenue pour enfants et de la taille de l'enfant. Dans ce cas, montez le système de retenue pour enfants sur un siège arrière approprié.

- le siège du passager est occupé par une personne de petite taille (un adolescent ou un adulte de taille inférieure à la moyenne), le voyant PASSENGER AIR BAG OFF s'allume en permanence ou s'éteint en fonction du résultat de la classification une fois l'autodiagnostic du système terminé.
 - Si le voyant PASSENGER AIR BAG OFF est éteint, reculez le siège du passager au maximum. Une personne de petite taille peut également s'asseoir sur un siège arrière.
 - Si le voyant PASSENGER AIR BAG OFF est allumé, une personne de petite taille ne doit pas utiliser le siège du passager.
- le siège du passager est occupé par un adulte ou une personne de taille correspondante, le voyant PASSENGER AIR BAG OFF s'éteint une fois l'autodiagnostic du système terminé. Cela indique que l'airbag frontal du passager est activé.

Lorsque des enfants prennent place à bord, respectez aussi impérativement les consignes de sécurité relatives au « Transport des enfants » (▷ page 73).

Si le voyant rouge d'alerte des systèmes de retenue  qui se trouve sur le combiné d'instruments et le voyant PASSENGER AIR BAG OFF sont allumés en même temps, c'est que l'OCS présente un défaut. Dans ce cas, l'airbag frontal du passager est désactivé et ne se déclenchera pas en cas d'accident. Faites contrôler le système dès que possible par des techniciens qualifiés. Adressez-vous à un point de service Mercedes-Benz. Faites réparer le siège du passager uniquement par un point de service Mercedes-Benz.

Si le siège du passager, sa housse ou son coussin sont endommagés, confiez les tra-

vaux nécessaires à un point de service Mercedes-Benz.

Pour des raisons de sécurité, Mercedes-Benz vous recommande d'utiliser uniquement les accessoires de siège agréés pour Mercedes-Benz.

Le déclenchement de l'airbag frontal du conducteur n'implique pas obligatoirement celui de l'airbag frontal du passager. Le système de classification des occupants (OCS) classe l'occupant du siège du passager. En fonction du résultat, l'airbag frontal du passager est activé ou désactivé.

Autodiagnostic du système

DANGER

Si le voyant PASSENGER AIRBAG OFF ne s'allume pas lors de l'autodiagnostic du système, le système est en panne. L'airbag frontal du passager risque de s'activer intempestivement ou, lors d'un accident avec forte décélération du véhicule, ne pas se déclencher du tout. Il y a risque de blessure, voire danger de mort!

Dans ce cas, personne ne doit utiliser le siège du passager. Ne montez pas de système de retenue pour enfants sur le siège du passager. Faites immédiatement contrôler et réparer le système de classification des occupants (OCS) par un atelier qualifié.

DANGER

Si le voyant PASSENGER AIRBAG OFF reste allumé une fois l'autodiagnostic du système terminé, c'est que l'airbag frontal du passager est désactivé. Il ne se déclenchera pas en cas d'accident. Dans ce cas, l'airbag frontal du passager ne peut pas offrir la protection prévue lorsqu'une personne se trouve sur le siège du passager, par exemple.

La personne risque alors d'entrer en contact avec des parties de l'habitacle par exemple, notamment si elle est trop près de la planche de bord. Il y a un risque de blessure accru, voire danger de mort.

Lorsque le siège du passager est occupé, assurez-vous toujours que

- la classification de la personne occupant le siège du passager est correcte et que l'airbag frontal du passager est désactivé ou activé en fonction de l'occupant
- la personne est assise correctement et a bouclé sa ceinture
- le siège du passager est reculé au maximum

Si le voyant PASSENGER AIRBAG OFF reste allumé à tort, personne ne doit utiliser le siège du passager. Ne montez pas de système de retenue pour enfants sur le siège du passager. Faites immédiatement contrôler et réparer le système de classification des occupants (OCS) par un atelier qualifié.

ATTENTION

La présence d'objets entre l'assise et le système de retenue pour enfants peut perturber le fonctionnement de l'OCS. Dans ce cas, l'airbag frontal du passager risque de ne pas fonctionner comme prévu. Il y a un risque de blessure accru, voire danger de mort.

Ne posez aucun objet entre l'assise et le système de retenue pour enfants. La surface d'appui du système de retenue utilisé doit reposer entièrement sur l'assise du siège du passager. Le dossier d'un système de retenue pour enfants face à la route doit être autant que possible appuyé entièrement contre le dossier du siège du passager. Suivez impérativement les instructions de montage du fabricant du système de retenue pour enfants.

Une fois l'autodiagnostic du système terminé, le voyant PASSENGER AIR BAG OFF affiche le statut de l'airbag frontal du passager (▷ page 63).

Vous trouverez de plus amples informations sur l'OCS sous « Problèmes relatifs au système de classification des occupants » (▷ page 67).

Problèmes relatifs au système de classification des occupants (OCS)

Tenez impérativement compte des remarques relatives à « Autodiagnostic du système » (▷ page 65).

Problèmes	Causes et conséquences possibles et ► Solutions
<p>Le voyant PASSENGER AIR BAG OFF s'allume et reste allumé alors que le siège du passager est occupé par un adulte ou une personne de taille correspondante.</p>	<p>La classification de la personne sur le siège du passager est fautive.</p> <ul style="list-style-type: none"> ▶ Assurez-vous que les conditions nécessaires à une classification correcte de la personne sur le siège du passager sont réunies. (▷ page 63). ▶ Si le voyant PASSENGER AIR BAG OFF reste allumé, personne ne doit utiliser le siège du passager. ▶ Faites immédiatement contrôler l'OCS par un point de service Mercedes-Benz.
<p>Le voyant PASSENGER AIR BAG OFF ne s'allume pas et/ou ne reste pas allumé.</p> <p>Le siège du passager</p> <ul style="list-style-type: none"> • est inoccupé • est soumis au poids d'un enfant âgé de 12 mois au maximum installé dans un système de retenue pour enfants 	<p>L'OCS est en panne.</p> <ul style="list-style-type: none"> ▶ Assurez-vous que rien ne se trouve entre le siège et le système de retenue pour enfants. ▶ Vérifiez que la surface d'appui du système de retenue pour enfants utilisé repose entièrement sur l'assise du siège du passager. Le dossier du système de retenue pour enfants face à la route doit si possible être complètement appuyé contre le dossier du siège du passager. Si nécessaire, modifiez le réglage du siège du passager. ▶ Lors du montage du système de retenue pour enfants, veillez à ce que la ceinture de sécurité soit bien tendue. Ne tendez pas la ceinture de sécurité en réglant le siège du passager. La ceinture de sécurité et le système de retenue pour enfants risqueraient d'être trop tendus. ▶ Vérifiez que le système de retenue pour enfants est monté correctement. <p>Veillez à ce que l'appuie-tête n'exerce aucune contrainte sur le système de retenue pour enfants. Réglez si nécessaire l'appuie-tête en conséquence.</p> <ul style="list-style-type: none"> ▶ Assurez-vous qu'aucun objet n'exerce un poids supplémentaire sur le siège. ▶ Si le voyant PASSENGER AIR BAG OFF reste éteint, ne montez pas de système de retenue pour enfants sur le siège du passager. Dans ce cas, montez le système de retenue pour enfants sur un siège arrière approprié. ▶ Faites immédiatement contrôler l'OCS par un point de service Mercedes-Benz.

Déclenchement des rétracteurs de ceinture et des airbags

Consignes de sécurité importantes

ATTENTION

Après déclenchement de l'airbag, les composants de l'airbag sont brûlants. Il y a risque de blessure.

Ne touchez pas les composants de l'airbag. Faites immédiatement remplacer les airbags déclenchés par un atelier qualifié.

ATTENTION

Un airbag qui s'est déclenché n'offre plus de protection et n'est plus en mesure d'apporter la protection prévue en cas d'accident. Le risque de blessure augmente.

Faites remorquer le véhicule jusqu'à un atelier qualifié pour faire remplacer un airbag qui s'est déclenché.

Pour votre sécurité et celle des autres passagers, il est important de faire remplacer les airbags qui se sont déclenchés et de faire réparer les airbags défectueux. Cela permet de garantir que les airbags puissent assurer, si besoin est, leur fonction de protection supplémentaire en cas d'accident.

ATTENTION

Une fois qu'ils se sont déclenchés, les rétracteurs de ceinture pyrotechniques ne sont plus opérationnels et ne peuvent donc plus offrir la protection prévue. Il y a un risque de blessure accru, voire danger de mort.

Faites immédiatement remplacer les rétracteurs de ceinture pyrotechniques qui se sont déclenchés par un atelier qualifié.

La prétension de la ceinture de sécurité déclenchée par le système PRE-SAFE® en cas de situation critique s'effectue par l'intermédiaire d'un moteur électrique. Ce processus est réversible.

Le déclenchement d'un rétracteur de ceinture ou d'un airbag s'accompagne d'une détonation et d'un éventuel dégagement de

poussière. Le voyant d'alerte des systèmes de retenue  s'allume.

Cette détonation est, à de rares exceptions près, sans danger pour l'ouïe. Si la poussière qui se dégage n'est généralement pas nocive, elle est cependant susceptible de provoquer des difficultés respiratoires passagères chez les personnes sujettes à l'asthme ou à des troubles respiratoires. Si vous pouvez le faire sans danger, quittez immédiatement le véhicule ou ouvrez la vitre pour éviter des difficultés respiratoires.

Les airbags et les rétracteurs de ceinture pyrotechniques contiennent du perchlorate, lequel peut nécessiter un maniement spécial et des mesures de protection de l'environnement particulières. Tenez compte des directives nationales concernant l'élimination. En Californie, voir www.dtsc.ca.gov/HazardousWaste/Perchlorate/index.cfm.

Mode de fonctionnement

Lors d'une collision, le calculateur du système de retenue analyse, pendant la phase initiale de la collision, les données physiques importantes concernant la décélération ou l'accélération du véhicule, telles que

- la durée
- la direction
- l'intensité

En fonction du résultat de cette analyse, le calculateur du système de retenue active les rétracteurs de ceinture en cas de collision frontale ou arrière.

Un rétracteur de ceinture peut uniquement être activé lorsque

- le contact est mis
- les composants des systèmes de retenue sont opérationnels, voir « Voyant d'alerte des systèmes de retenue » (▷ page 53)
- la ceinture de sécurité du siège avant correspondant est bouclée

Les rétracteurs de ceinture des sièges arrière se déclenchent indépendamment de l'état de verrouillage des ceintures de sécurité.

Si le calculateur du système de retenue détecte une intensité de choc élevée, d'autres composants du système de retenue s'activent indépendamment les uns des autres dans certains cas de collision frontale :

- Airbags frontaux et airbag de genoux côté conducteur
- Airbags rideaux, s'ils peuvent offrir aux occupants une protection préventive supplémentaire, en plus de celle assurée par les ceintures de sécurité

En fonction de la présence ou non d'une personne sur le siège passager, l'airbag du passager est activé ou désactivé. L'airbag frontal du passager peut uniquement se déclencher en cas d'accident si le voyant PASSENGER AIR BAG OFF est éteint. Tenez compte des informations relatives au voyant PASSENGER AIR BAG OFF (▷ page 53).

Votre véhicule est équipé d'airbags frontaux à 2 seuils de déclenchement. L'airbag frontal se remplit, lorsque le 1er seuil de déclenchement est atteint, de gaz et réduit ainsi le risque de blessure. Si le 2e seuil de déclenchement est atteint quelques millisecondes plus tard, l'airbag frontal se remplit de la quantité maximale de gaz.

La détection des seuils de déclenchement des rétracteurs de ceinture et des airbags passe par l'évaluation de l'importance de la décélération et de l'accélération subies par différentes zones du véhicule. Cette flexibilité permet d'agir par anticipation. Le déclenchement doit en effet intervenir pendant la phase initiale de la collision.

La décélération ou l'accélération du véhicule et la direction de la force dépendent principalement de

- la répartition des forces lors de la collision
- l'angle du choc
- la capacité de déformation du véhicule
- la nature de l'objet avec lequel le véhicule est entré en collision

Les facteurs qui ne sont visibles ou mesurables qu'après la collision ne jouent pas un rôle décisif dans le déclenchement de l'airbag. Ils ne donnent pas non plus d'information à ce sujet.

Le véhicule peut se déformer de manière importante sans qu'un airbag ne se déclenche. C'est le cas lorsque l'impact touche uniquement des parties du véhicule relativement faciles à déformer et qu'une décélération élevée ne se produit pas. A l'inverse, un airbag peut se déclencher sans que le véhicule ne subisse de déformations importantes. C'est le cas par exemple lorsque l'impact touche des parties du véhicule très rigides comme les longerons et que la décélération résultante est suffisamment importante.

Lorsque le calculateur du système de retenue détecte une collision latérale ou un retournement, les composants correspondants des systèmes de retenue s'activent indépendamment les uns des autres en fonction de la nature de l'accident.

- Airbags latéraux et airbag bassin du côté où survient le choc, indépendamment des rétracteurs de ceinture et que les ceintures de sécurité du siège du conducteur et des sièges extérieurs de la 2e rangée soient bouclées ou non
 - le siège du passager est identifié par l'OCS comme étant occupé ou
 - la ceinture de sécurité du siège du passager est bouclée
- Airbag rideau du côté où survient le choc, que les ceintures de sécurité soient bouclées ou non et indépendamment du fait que le siège du passager soit occupé ou non
- Rétracteurs de ceinture, si, dans ce cas, ils peuvent offrir aux occupants une protection préventive supplémentaire
- Airbags rideaux côté conducteur et côté passager dans certains cas de retournement, s'ils peuvent offrir aux occupants une protection préventive supplémentaire,

en plus de celle assurée par les ceintures de sécurité

i Tous les airbags ne se déclenchent pas non plus en cas d'accident. Les différents systèmes d'airbags fonctionnent indépendamment les uns des autres.

Les systèmes d'airbags se déclenchent en fonction de la gravité de l'accident qui est déterminée au préalable en fonction notamment des critères suivants : importance de la décélération ou de l'accélération du véhicule et nature de l'accident, à savoir

- collision frontale
- collision latérale
- retournement du véhicule

Appuie-tête NECK-PRO/appuie-tête confort NECK-PRO

Consignes de sécurité importantes

⚠ ATTENTION

Le fonctionnement des appuie-tête peut être compromis si

- vous posez des objets, tels que des cintres, sur les appuie-tête
- vous utilisez des housses d'appuie-tête

Les appuie-tête ne peuvent alors pas soutenir la tête comme prévu en cas d'accident. Par ailleurs, les objets fixés sur les appuie-tête peuvent mettre en danger les autres occupants. Le risque de blessure augmente.

Ne fixez aucun objet sur les appuie-tête et n'utilisez pas de housses d'appuie-tête.

Mode de fonctionnement

Les appuie-tête NECK-PRO/confort NECK-PRO augmentent le potentiel de protection contre les blessures à la tête et au cou. En cas de choc arrière d'une intensité dépassant un certain seuil, les appuie-tête NECK-PRO/confort NECK-PRO des sièges du conducteur et du passager sont déplacés vers l'avant et

vers le haut. Ils fournissent ainsi un meilleur soutien à la tête.

Réarmez les appuie-tête NECK-PRO/confort NECK-PRO (sièges du conducteur et du passager) s'ils se sont déclenchés lors d'un accident (> page 70). Sinon, le potentiel de protection supplémentaire ne sera pas disponible en cas de nouveau choc arrière. Vous pouvez remarquer qu'un appuie-tête NECK-PRO/confort NECK-PRO s'est déclenché au fait qu'il est décalé vers l'avant et qu'il ne peut plus être réglé.

Mercedes-Benz vous recommande de faire contrôler par un atelier qualifié le fonctionnement des appuie-tête NECK-PRO/confort NECK-PRO après un choc arrière.

Réarmement des appuie-tête NECK-PRO/confort NECK-PRO après déclenchement

Appuie-tête NECK-PRO

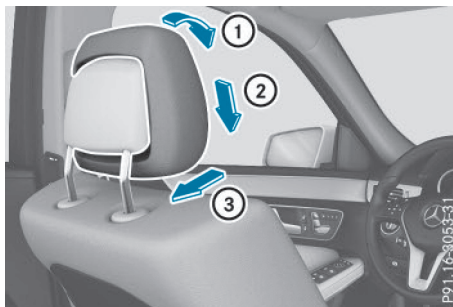

N'introduisez pas vos doigts entre le coussin de l'appuie-tête et l'habillage. Veillez à respecter cette consigne en particulier lors du réarmement de l'appuie-tête NECK-PRO.

- ▶ Inclinez le haut du coussin de l'appuie-tête NECK-PRO vers l'avant (flèche ①).
- ▶ Enfoncez le coussin de l'appuie-tête NECK-PRO jusqu'en butée (flèche ②).
- ▶ Avec le plat de la main, poussez avec force le coussin de l'appuie-tête NECK-PRO vers

l'arrière (flèche ③) jusqu'à ce qu'il soit verrouillé.

- ▶ Répétez cette opération sur le 2e appuie-tête NECK-PRO.

i Le réarmement des appuie-tête NECK-PRO requiert beaucoup de force. Si vous rencontrez des difficultés lors du réarmement des appuie-tête NECK-PRO, confiez ce travail à un atelier qualifié.

Appuie-tête confort NECK-PRO

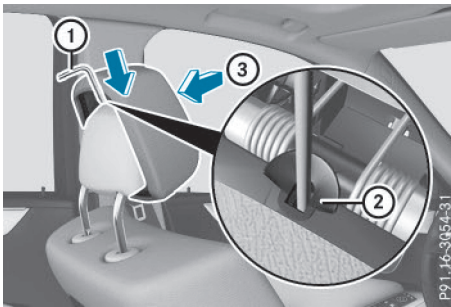

N'introduisez pas vos doigts entre le coussin de l'appuie-tête et l'habillage. Veillez à respecter cette consigne en particulier lors du réarmement de l'appuie-tête confort NECK-PRO.

- ▶ Prenez l'outil de réarmement ① dans le porte-documents du véhicule.
- ▶ Introduisez l'outil de réarmement ① dans le guide ②, entre le coussin de l'appuie-tête confort NECK-PRO et son habillage arrière.
- ▶ Enfoncez l'outil de réarmement ① jusqu'à ce que vous entendiez le mécanisme de déclenchement de l'appuie-tête se verrouiller de manière audible.
- ▶ Retirez l'outil de réarmement ①.
- ▶ Avec le plat de la main, poussez avec force le coussin de l'appuie-tête confort NECK-PRO vers l'arrière (flèche ③) jusqu'à ce qu'il soit verrouillé.

- ▶ Répétez cette opération sur le 2e appuie-tête confort NECK-PRO.
- ▶ Rangez l'outil de réarmement ① dans le porte-documents du véhicule.

i Si vous rencontrez des difficultés lors du réarmement des appuie-tête confort NECK-PRO, confiez ce travail à un atelier qualifié.

Sécurité

PRE-SAFE® (protection préventive des occupants)

Introduction

Le système PRE-SAFE® prend certaines mesures préventives pour protéger les occupants du véhicule lors des situations critiques.

Consignes de sécurité importantes

! Assurez-vous que le plancher devant et derrière les sièges n'est pas encombré par des objets. Les sièges et/ou les objets risquent d'être endommagés lors de l'activation du système PRE-SAFE®.

Bien que votre véhicule soit équipé du système PRE-SAFE®, le risque de blessure en cas d'accident ne peut pas être exclu. Adaptez toujours votre style de conduite aux conditions routières et météorologiques du moment et maintenez une distance de sécurité suffisante. Soyez très attentif en conduisant.

Fonctionnement

Le système PRE-SAFE® intervient

- dans les situations de freinage d'urgence, par exemple lorsque le BAS est activé
- lorsque les limites physiques sont transgressées dans les situations critiques du point de vue dynamique de marche (sous-virage ou survirage du véhicule)
- dans le cas des véhicules équipés du Pack d'assistance à la conduite, lorsque le

BAS PLUS intervient fortement ou que le système de capteurs radar détecte dans certaines situations un risque de collision imminent

En fonction de la situation critique détectée, le système PRE-SAFE® prend les mesures suivantes :

- Prétension des ceintures de sécurité avant.
- Réglage d'une meilleure position assise si le siège du passager ne procure pas une position favorable.
- Si le véhicule dérape : fermeture du toit ouvrant et des vitres latérales en les laissant très légèrement entrouverts. Le toit ouvrant panoramique se ferme complètement.
- Augmentation de la pression de gonflage des joues des dossiers des sièges multicontours actifs avant.

Lorsque la situation critique est passée sans qu'un accident ait eu lieu, le système PRE-SAFE® annule la prétension des ceintures de sécurité. Sur les véhicules équipés de sièges multicontours actifs, la pression de gonflage des joues des sièges diminue. Vous pouvez alors annuler les réglages que le système PRE-SAFE® a effectués.

Si la tension exercée par la ceinture ne diminue pas :

- Inclinez légèrement le dossier ou reculez légèrement le siège lorsque le véhicule est à l'arrêt.
La prétension de la ceinture diminue et la ceinture se débloque.

L'ajustement des ceintures de sécurité est une fonction confort intégrée au système PRE-SAFE®. Vous trouverez des informations sur la fonction confort sous « Ajustement des ceintures de sécurité » (▷ page 58).

PRE-SAFE® PLUS (protection préventive des occupants PLUS)

Introduction

Le système PRE-SAFE® PLUS est uniquement disponible sur les véhicules équipés du Pack d'assistance à la conduite.

Le système PRE-SAFE® PLUS utilise le système de capteurs radar pour détecter une collision frontale ou arrière imminente. Le système PRE-SAFE® PLUS prend certaines mesures préventives pour protéger les occupants du véhicule lors des situations critiques.

Consignes de sécurité importantes

L'intervention du système PRE-SAFE® PLUS ne permet pas d'éviter une collision imminente.

Aucune alerte n'est émise avant l'intervention du système PRE-SAFE® PLUS.

Le système PRE-SAFE® PLUS n'intervient pas lorsque vous roulez en marche arrière.

Le système PRE-SAFE® PLUS n'effectue aucune intervention de freinage lorsque le véhicule roule ou que le guidage du stationnement est activé.

Fonctionnement

Le système PRE-SAFE® PLUS intervient lorsque le système de capteurs radar détecte dans certaines situations une collision frontale ou arrière imminente.

En fonction de la situation critique détectée, le système PRE-SAFE® PLUS prend les mesures suivantes :

- Lorsque le système de capteurs radar détecte une collision frontale imminente, les ceintures de sécurité sont prétendues.
- Lorsque le système de capteurs radar détecte une collision arrière imminente :
 - En cas d'ordre de freinage du conducteur alors que le véhicule est à l'arrêt, la pression de freinage est augmentée.
 - Prétension des ceintures de sécurité.

L'intervention de freinage du système PRE-SAFE® PLUS est interrompue

- si vous appuyez sur la pédale d'accélérateur alors qu'un rapport est engagé
- si le risque de collision est passé ou n'est plus détecté
- en cas d'ordre de démarrage par le DIS-TRONIC PLUS

Lorsque la situation critique est passée sans qu'un accident ait eu lieu, les réglages d'origine sont rétablis.

Mesures automatiques après un accident

Immédiatement après un accident, en fonction du type et de la gravité du choc, les mesures suivantes sont mises en œuvre :

- Allumage des feux de détresse
- Allumage de l'éclairage de secours
- Déverrouillage des portes du véhicule
- Abaissement des vitres latérales avant
- Véhicules équipés de la fonction Mémoires : relèvement du volant à réglage électrique
- Arrêt du moteur et coupure de l'alimentation en carburant

- Véhicules équipés du système mbrace : appel d'urgence automatique
- Véhicules avec mode de propulsion hybride : arrêt du système hybride et coupure du réseau de bord haute tension

Transport des enfants

Consignes de sécurité importantes

Les statistiques des accidents montrent que les enfants sont plus en sécurité sur les sièges arrière que sur les sièges avant. Par conséquent, Mercedes-Benz vous recommande vivement de monter le système de retenue pour enfants de préférence sur un siège arrière. L'enfant y est généralement mieux protégé.

Lorsqu'un enfant âgé de moins de 12 ans et mesurant moins de 5 ft (1,50 m) prend place à bord,

- veillez à ce qu'il soit protégé par un système de retenue pour enfants approprié aux véhicules Mercedes-Benz. Le système de retenue pour enfants doit être adapté à sa taille, à son poids et à son âge.
- respectez impérativement les instructions et les consignes de sécurité figurant dans cette section ainsi que les instructions de montage du fabricant du système de retenue pour enfants
- respectez impérativement les instructions et les consignes de sécurité relatives au « Système de classification des occupants (OCS) » (> page 63)

Ne montez pas de système de retenue pour enfants dos à la route sur la place centrale arrière.

⚠ ATTENTION

Si vous laissez des enfants sans surveillance à l'intérieur du véhicule, ils pourraient mettre le véhicule en mouvement, par exemple en

- desserrant le frein de stationnement
- désengageant la position de stationnement **P** (véhicules équipés d'une boîte de vitesses automatique)
- démarrant le moteur

Ils pourraient en outre utiliser les équipements du véhicule et se coincer. Il y a risque d'accident et de blessure.

Lorsque vous quittez le véhicule, prenez toujours la clé avec vous et verrouillez le véhicule. Ne laissez jamais des enfants sans surveillance à l'intérieur du véhicule.

⚠ ATTENTION

Des personnes, notamment des enfants, risquent d'être gravement, voire mortellement blessés si elles sont exposées trop longtemps à une chaleur intense ou si elles sont exposées au froid. Ne laissez jamais des personnes, notamment des enfants, sans surveillance à l'intérieur du véhicule.

⚠ ATTENTION

Si le système de retenue pour enfants est exposé directement au soleil, des parties de ce dernier pourraient devenir très chaudes. Les enfants risquent de se blesser, notamment au contact des pièces métalliques du système de retenue pour enfants. Il y a risque de blessure !

Lorsque vous quittez le véhicule avec votre enfant, veillez toujours à ne pas exposer le système de retenue pour enfants au rayonnement solaire direct. Protégez-le, par exemple, avec une couverture. Si le système de retenue pour enfants a été exposé au rayonnement solaire direct, laissez-le refroidir avant d'y installer votre enfant. Ne laissez jamais des enfants sans surveillance à l'intérieur du véhicule.

Assurez-vous toujours que tous les occupants du véhicule ont bouclé correctement leur ceinture et sont correctement assis. Cela vaut particulièrement lorsque des enfants se trouvent à bord du véhicule.

Tenez compte des consignes de sécurité relatives aux ceintures de sécurité (▷ page 55) et des remarques concernant leur utilisation correcte (▷ page 56).

Dans le cas des enfants dont le poids est supérieur à 41 lb (18 kg) ou dont la taille est inférieure à celle permettant le positionnement correct de la ceinture de sécurité à 3 points sans l'aide d'une rehausse de siège, une rehausse de siège est éventuellement nécessaire pour atteindre la position correcte de la ceinture de sécurité.

Sécurité pour siège-enfant**⚠ ATTENTION**

Si la ceinture de sécurité est débouclée pendant la marche, le système de retenue pour enfants n'est plus fixé correctement. La sécurité pour siège-enfant est désactivée et la ceinture de sécurité se réenroule légèrement de manière automatique. Il n'est alors pas possible de reboucler la ceinture de sécurité immédiatement. Il y a un risque de blessure accru, voire danger de mort.

Arrêtez-vous immédiatement en tenant compte des conditions de circulation. Réactivez la sécurité pour siège-enfant et fixez correctement le système de retenue pour enfants.

Toutes les ceintures de sécurité du véhicule, à l'exception de celle du conducteur et de celles de la banquette rabattable dans le compartiment de chargement, sont équipées d'une sécurité pour siège-enfant. La sécurité pour siège-enfant activée veille à ce que la ceinture de sécurité ne se relâche pas une fois le système de retenue pour enfants fixé.

Pose du système de retenue pour enfants :

- ▶ Suivez impérativement les instructions de montage du fabricant du système de retenue pour enfants.
- ▶ Tirez la ceinture de sécurité sans à-coups hors du point de renvoi.
- ▶ Encliquetez la languette dans la boucle.

Activation de la sécurité pour siège-enfant :

- ▶ Tirez la ceinture de sécurité complètement et laissez-la se réenrouler automatiquement.
L'enroulement de la ceinture de sécurité fait un bruit de cliquet. La sécurité pour siège-enfant est activée.
- ▶ Appuyez sur le système de retenue pour enfants afin que la ceinture de sécurité soit bien tendue et qu'elle ne se relâche pas.

Dépose du système de retenue pour enfants et désactivation de la sécurité pour siège-enfant :

- ▶ Suivez impérativement les instructions de montage du fabricant du système de retenue pour enfants.
- ▶ Appuyez sur la touche de débouclage de la boucle, maintenez la languette et ramenez-la en direction du point de renvoi de la ceinture de sécurité.
La sécurité pour siège-enfant est désactivée.

Systèmes de retenue pour enfants

L'utilisation de ceintures de sécurité et de systèmes de retenue pour enfants est prescrite par la loi dans

- les 50 Etats
- les territoires américains non incorporés
- le District de Columbia
- toutes les provinces du Canada

Ne montez pas de système de retenue pour enfants dos à la route sur la place centrale arrière.

Pour de plus amples informations sur les systèmes de retenue pour enfants appropriés, adressez-vous à un point de service Mercedes-Benz.

ATTENTION

Si le système de retenue pour enfants est mal monté sur le siège prévu à cet effet, il ne peut plus offrir la protection prévue. En cas d'accident, de coup de frein brutal ou de changement brusque de direction, l'enfant ne peut pas être retenu. Il y a risque de blessure, voire danger de mort.

Suivez impérativement les instructions de montage du fabricant et tenez également compte du domaine d'application du système de retenue pour enfants. Assurez-vous que toute la surface d'appui du système de retenue utilisé repose sur le siège sur lequel il est monté. Ne placez en aucun cas des objets (des coussins, par exemple) sous ou derrière le système de retenue pour enfants. N'utilisez pas de système de retenue pour enfants sans la housse d'origine prévue. Remplacez les housses usagées uniquement par des housses d'origine.

ATTENTION

Si le système de retenue pour enfants est mal monté ou s'il n'est pas fixé, il peut se détacher en cas d'accident, de coup de frein brutal ou de changement brusque de direction. Le système de retenue pour enfants risque d'être projeté dans l'habitacle et de heurter les occupants du véhicule. Il y a un risque de blessure accru, voire danger de mort.

Montez toujours les systèmes de retenue pour enfants correctement, même ceux qui ne sont pas utilisés. Suivez impérativement les instructions de montage du fabricant du système de retenue pour enfants.

Vous trouverez de plus amples informations sur la manière de ranger des objets, des bagages ou le chargement en toute sécurité sous « Directives de chargement » (▷ page 256).

⚠ ATTENTION

Les systèmes de retenue pour enfants et leur système de fixation qui sont endommagés ou qui ont été sollicités lors d'un accident ne peuvent pas offrir la protection prévue. En cas d'accident, de coup de frein brutal ou de changement brusque de direction, l'enfant ne peut pas être retenu. Il y a risque de blessure, voire danger de mort.

Si les systèmes de retenue pour enfants sont endommagés ou s'ils ont été sollicités lors d'un accident, remplacez-les immédiatement. Faites contrôler les systèmes de fixation des systèmes de retenue pour enfants par un atelier qualifié avant de monter un système de retenue pour enfants.

Les systèmes de retenue pour enfants sont fixés avec

- le système de ceintures de sécurité
- les étriers de fixation ISOFIX
- les points d'ancrage Top Tether

Si un enfant doit absolument être installé sur le siège du passager, tenez impérativement compte des remarques relatives au « Système de classification des occupants (OCS) » (> page 63). Vous y trouverez également des informations sur la désactivation de l'airbag frontal du passager.

Tous les systèmes de retenue pour enfants doivent être conformes aux standards suivants :

- Normes de sécurité américaines 213 et 225 (U.S. Federal Motor Vehicle Safety Standards)
- Normes de sécurité canadiennes 213 et 210.2 (Canadian Motor Vehicle Safety Standards)

Vous trouverez une attestation de conformité du système de retenue pour enfants à ces standards sur l'étiquette de rappel située sur le système de retenue. Cette attestation figure également dans les instructions de montage livrées avec le système de retenue pour enfants.

Tenez compte des étiquettes d'avertissement qui sont apposées dans l'habitacle du véhicule et sur le système de retenue pour enfants.

Système de fixation ISOFIX pour siège-enfant**⚠ ATTENTION**

Les systèmes de retenue pour enfants ISOFIX n'offrent pas une protection suffisante dans le cas des enfants dont le poids est supérieur à 48 lb (22 kg) qui sont attachés avec la ceinture de sécurité intégrée au système de retenue pour enfants. En cas d'accident par exemple, l'enfant ne peut pas être retenu. Il y a un risque de blessure accru, voire danger de mort.

Si le poids de l'enfant est supérieur à 48 lb (22 kg), utilisez uniquement des systèmes de retenue pour enfants ISOFIX avec lesquels l'enfant est attaché avec la ceinture de sécurité du siège du véhicule. Fixez également le système de retenue pour enfants avec la sangle TopTether (si disponible).

Suivez impérativement les instructions de montage et la notice d'utilisation du fabricant du système de retenue pour enfants utilisé.

Assurez-vous impérativement avant chaque trajet que le système de retenue pour enfants ISOFIX est correctement verrouillé dans les 2 étriers de fixation ISOFIX.

■ Lors de l'installation d'un siège d'enfants, s'assurer que la ceinture de sécurité pour le siège central ne soit pas coincée. Autrement, la ceinture de sécurité pourrait être endommagée.

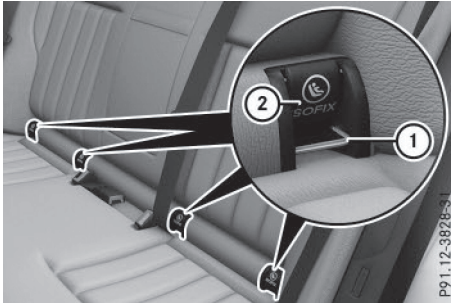

Lorsque vous posez le système de retenue pour enfants ISOFIX, les caches ② des étriers de fixation ISOFIX ① basculent vers l'intérieur.

- Montez le système de retenue pour enfants ISOFIX sur les 2 étriers de fixation ISOFIX ①.

ISOFIX est un système de fixation normalisé pour la mise en place des systèmes de retenue spéciaux pour enfants sur les sièges arrière. Des étriers de fixation ISOFIX ① pour 2 systèmes de retenue pour enfants ISOFIX sont montés sur la banquette arrière à gauche et à droite.

Montez des systèmes de retenue pour enfants sans système de fixation ISOFIX en utilisant les ceintures de sécurité du véhicule. Ce faisant, suivez impérativement les instructions de montage et la notice d'utilisation du fabricant du système de retenue pour enfants utilisé.

Top Tether

Introduction

Le dispositif Top Tether permet de créer une liaison supplémentaire entre le système de retenue pour enfants fixé avec le système ISOFIX et le véhicule. Il permet ainsi de réduire encore davantage le risque de blessure. Si le système de retenue pour enfants est équipé d'une sangle Top Tether, vous devriez toujours l'utiliser.

Consignes de sécurité importantes

⚠ ATTENTION

Si les dossiers des sièges arrière ne sont pas verrouillés, ils risquent de basculer vers l'avant en cas d'accident, de freinage ou de changement brusque de direction. Les systèmes de retenue pour enfants ne peuvent alors plus apporter la protection prévue. En outre, si les dossiers des sièges arrière ne sont pas verrouillés, ils peuvent provoquer des blessures supplémentaires, par exemple en cas d'accident. Il y a un risque de blessure accru, voire danger de mort.

Verrouillez toujours les dossiers des sièges arrière après le montage des sangles Top Tether. Tenez impérativement compte des indicateurs de verrouillage. Redressez les dossiers des sièges arrière.

Si les dossiers de la banquette arrière ne sont pas tous verrouillés, un message apparaît sur le visuel multifonction du combiné d'instruments. En outre, un signal d'alerte retentit.

Points d'ancrage Top Tether

Berline

Les points d'ancrage Top Tether sont montés à l'arrière, derrière les appuie-tête.

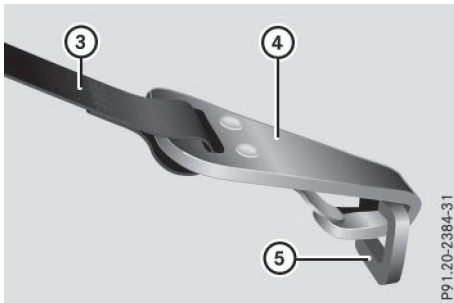
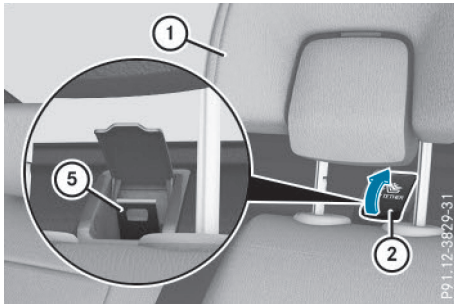

- ▶ Tirez l'appuie-tête ① vers le haut.
- ▶ Relevez le cache ② du point d'ancrage Top Tether ⑤.
- ▶ Montez le système de retenue pour enfants ISOFIX avec le dispositif Top Tether. Pour cela, suivez impérativement les instructions de montage du fabricant du système de retenue pour enfants.
- ▶ Passez la sangle Top Tether ③ sous l'appuie-tête ① entre les 2 tiges de guidage.
- ▶ Accrochez le crochet Top Tether ④ au point d'ancrage Top Tether ⑤.
- ▶ Veillez à ce que la sangle Top Tether ③ ne soit pas vrillée.
- ▶ Tendez la sangle Top Tether ③. Pour cela, suivez impérativement les instructions de montage du fabricant du système de retenue pour enfants.
- ▶ Rabattez le cache ② du point d'ancrage Top Tether ⑤.
- ▶ Si nécessaire, réglez l'appuie-tête ① un peu plus bas (▷ page 124). Veillez à ce que

la sangle Top Tether ③ puisse coulisser librement.

Station Wagon

Les points d'ancrage Top Tether se trouvent au dos des dossiers arrière.

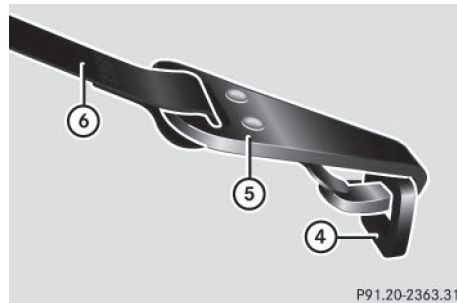
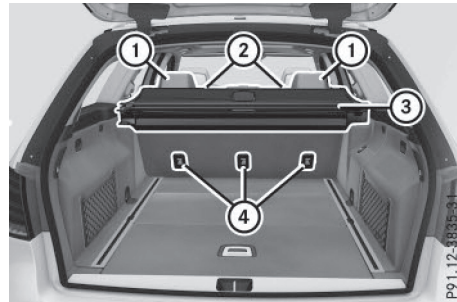

- ▶ Tirez l'appuie-tête ① vers le haut.
- ▶ Déposez le couvre-bagages et le filet de protection enroulables ③ (▷ page 262).
- ▶ Montez le système de retenue pour enfants ISOFIX avec le dispositif Top Tether. Pour cela, suivez impérativement les instructions de montage du fabricant du système de retenue pour enfants.
- ▶ Passez la sangle Top Tether ⑥ sous l'appuie-tête ① entre les 2 tiges de guidage.
- ▶ Accrochez le crochet Top Tether ⑤ au point d'ancrage Top Tether ④ qui se trouve au dos du dossier arrière ②.
- ▶ Veillez à ce que la sangle Top Tether ⑥ ne soit pas vrillée.
- ▶ Tendez la sangle Top Tether ⑥. Pour cela, suivez impérativement les instructions de

montage du fabricant du système de retenue pour enfants.

- ▶ Si nécessaire, réglez l'appuie-tête ① un peu plus bas (▷ page 124). Veillez à ce que la sangle Top Tether ⑥ puisse coulisser librement.
- ▶ Posez le couvre-bagages et le filet de protection enroulables ③ (▷ page 262).

Système de retenue pour enfants sur le siège du passager

Remarques générales

Les statistiques des accidents montrent que les enfants sont plus en sécurité sur les sièges arrière que sur les sièges avant. Par conséquent, Mercedes-Benz vous recommande vivement de monter le système de retenue pour enfants de préférence sur un siège arrière.

Si vous devez absolument installer un enfant dans un système de retenue pour enfants sur le siège du passager, tenez impérativement compte des instructions et des consignes de sécurité relatives au « Système de classification des occupants (OCS) » (▷ page 63).

Vous évitez ainsi les risques dus à

- une classification fautive de l'occupant du siège du passager
- la désactivation intempestive de l'airbag frontal du passager
- un mauvais positionnement du système de retenue pour enfants, par exemple trop près de la planche de bord

Système de retenue pour enfants dos à la route

Si vous devez absolument installer un enfant dans un système de retenue pour enfants dos à la route sur le siège du passager, vous devez toujours vous assurer que l'airbag frontal du passager est désactivé. L'airbag frontal du passager n'est désactivé que si le voyant

PASSENGER AIR BAG OFF est allumé en permanence (▷ page 53).

Suivez toujours les instructions de montage ainsi que la notice d'utilisation du fabricant du système de retenue pour enfants.

Système de retenue pour enfants face à la route

Si vous devez absolument installer un enfant dans un système de retenue pour enfants face à la route sur le siège du passager, reculez toujours le siège du passager au maximum. La surface d'appui du système de retenue utilisé doit reposer entièrement sur l'assise du siège du passager. Le dossier d'un système de retenue pour enfants doit être autant que possible appuyé entièrement contre le dossier du siège du passager. Le système de retenue pour enfants ne doit pas heurter le toit ni être soumis à une pression exercée par l'appuie-tête. Veillez pour cela à adapter l'inclinaison du dossier et le réglage de l'appuie-tête en conséquence. Ce faisant, veillez toujours à ce que la sangle supérieure de la ceinture passe correctement du point de renvoi sur le véhicule en direction du guide de la ceinture diagonale sur le système de retenue pour enfants. La sangle supérieure de la ceinture doit passer vers l'avant du point de renvoi et vers le bas. Si nécessaire, réglez le point de renvoi de la ceinture et le siège du passager.

Suivez toujours les instructions de montage ainsi que la notice d'utilisation du fabricant du système de retenue pour enfants.

Sécurités enfants

Consignes de sécurité importantes

⚠ ATTENTION

Lorsque des enfants prennent place à bord, ils peuvent

- ouvrir les portes et mettre en danger d'autres personnes ou usagers
- descendre du véhicule et se faire renverser
- utiliser les équipements du véhicule et se coincer, par exemple

Il y a risque d'accident et de blessure.

Activez toujours les sécurités enfants présentes dans le véhicule lorsque des enfants prennent place à bord. Lorsque vous quittez le véhicule, prenez toujours la clé avec vous et verrouillez le véhicule. Ne laissez jamais des enfants sans surveillance à l'intérieur du véhicule.

Sécurité enfants au niveau

- des portes arrière (> page 80)
- des vitres latérales arrière (> page 81)

⚠ ATTENTION

Si vous laissez des enfants sans surveillance à l'intérieur du véhicule, ils pourraient mettre le véhicule en mouvement, par exemple en

- desserrant le frein de stationnement
- désengageant la position de stationnement **P** (véhicules équipés d'une boîte de vitesses automatique)
- démarrant le moteur

Ils pourraient en outre utiliser les équipements du véhicule et se coincer. Il y a risque d'accident et de blessure.

Lorsque vous quittez le véhicule, prenez toujours la clé avec vous et verrouillez le véhicule. Ne laissez jamais des enfants sans surveillance à l'intérieur du véhicule.

⚠ ATTENTION

Des personnes, notamment des enfants, risquent d'être gravement, voire mortellement

blessés si elles sont exposées trop longtemps à une chaleur intense ou si elles sont exposées au froid. Ne laissez jamais des personnes, notamment des enfants, sans surveillance à l'intérieur du véhicule.

⚠ ATTENTION

Si le système de retenue pour enfants est exposé directement au soleil, des parties de ce dernier pourraient devenir très chaudes. Les enfants risquent de se blesser, notamment au contact des pièces métalliques du système de retenue pour enfants. Il y a risque de blessure !

Lorsque vous quittez le véhicule avec votre enfant, veillez toujours à ne pas exposer le système de retenue pour enfants au rayonnement solaire direct. Protégez-le, par exemple, avec une couverture. Si le système de retenue pour enfants a été exposé au rayonnement solaire direct, laissez-le refroidir avant d'y installer votre enfant. Ne laissez jamais des enfants sans surveillance à l'intérieur du véhicule.

Sécurité enfants au niveau des portes arrière

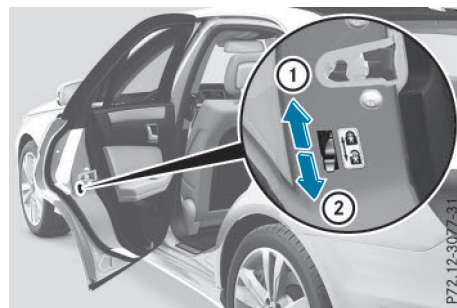

Sécurité enfants au niveau de la porte arrière (exemple : berline)

La sécurité enfants au niveau des portes arrière permet de condamner chaque porte séparément. Une porte condamnée ne peut pas être ouverte de l'intérieur. Vous pouvez ouvrir la porte de l'extérieur si le véhicule est déverrouillé.

- ▶ **Activation de la sécurité:** poussez le levier de condamnation vers le haut (flèche ①).
- ▶ Contrôlez le fonctionnement de la sécurité enfants.
- ▶ **Désactivation de la sécurité:** poussez le levier de condamnation vers le bas (flèche ②).

Sécurité enfants au niveau des vitres latérales arrière

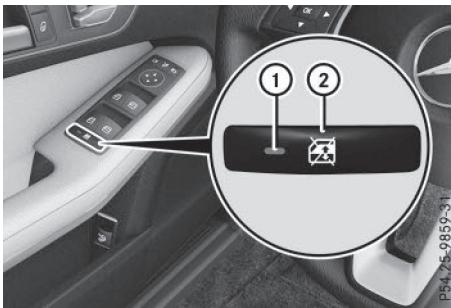

- ▶ **Activation et désactivation de la sécurité:** appuyez sur la touche ②. Lorsque le voyant ① est allumé, les contacteurs arrière des vitres latérales arrière sont condamnés. Vous ne pouvez commander les vitres latérales arrière que par l'intermédiaire des contacteurs qui se trouvent sur la porte du conducteur. Lorsque le voyant ① est éteint, vous pouvez commander les vitres latérales par l'intermédiaire des contacteurs qui se trouvent à l'arrière.

Transport des animaux domestiques

⚠ ATTENTION

Si vous laissez des animaux sans surveillance ou sans les protéger à l'intérieur du véhicule, ils risquent d'appuyer sur des touches ou des contacteurs, par exemple.

Ils risquent alors

- d'activer les équipements du véhicule et, par exemple, de se coincer
- de mettre en marche ou d'arrêter des systèmes et de mettre ainsi en danger d'autres usagers

Si les animaux ne sont pas protégés, ils risquent en outre, en cas d'accident, de changement brusque de direction ou de coup de frein brutal, d'être projetés à l'intérieur du véhicule et de blesser les occupants. Il y a risque d'accident et de blessure.

Ne laissez jamais des animaux sans surveillance à l'intérieur du véhicule. Protégez correctement les animaux pendant la marche, par exemple avec une cage de transport pour animaux adaptée.

Systèmes de sécurité active

Vue d'ensemble des systèmes de sécurité active

Cette section vous donne des informations sur les systèmes de sécurité active suivants :

- ABS (système antiblocage de roues) (▷ page 82)
- BAS (freinage d'urgence assisté) (▷ page 83)
- BAS PLUS (freinage d'urgence assisté PLUS) avec assistant carrefours (▷ page 83)
- COLLISION PREVENTION ASSIST PLUS (avertisseur de distance et freinage d'urgence assisté adaptatif) (▷ page 85)
- ESP® (régulation du comportement dynamique) (▷ page 88)
- EBD (répartiteur électronique de freinage) (▷ page 92)
- ADAPTIVE BRAKE (▷ page 92)
- Frein PRE-SAFE® (▷ page 92)
- Direction active STEER CONTROL (▷ page 94)

Consignes de sécurité importantes

Les systèmes de sécurité active ne sont pas en mesure de diminuer le risque d'accident résultant d'une conduite inadaptée ou inattentive ni d'annuler les lois de la physique. Les systèmes de sécurité active sont uniquement des systèmes d'aide à la conduite. C'est vous qui êtes responsable de la distance de sécurité, de la vitesse du véhicule, de l'opportunité de son freinage et du maintien de la voie. Adaptez toujours votre style de conduite aux conditions routières et météorologiques du moment et maintenez une distance de sécurité suffisante. Soyez très attentif en conduisant.

L'efficacité maximale des systèmes de sécurité décrits ne peut être obtenue qu'avec un contact optimal entre les pneus et la chaussée. Tenez compte en particulier des remarques sur les pneus, la profondeur minimale recommandée des sculptures, etc. qui figurent dans le chapitre « Jantes et pneumatiques » (▷ page 314).

Lorsque les conditions de circulation sont hivernales, montez des pneus hiver (M+S) et, si nécessaire, des chaînes neige. C'est le seul moyen de bénéficier de l'efficacité maximale des systèmes de sécurité active décrits dans cette section.

ABS (système antiblocage de roues)

Informations générales

L'ABS régule la pression de freinage de manière à empêcher le blocage des roues. Le véhicule conserve ainsi toute sa manœuvrabilité au freinage.

Le voyant orange d'alerte ABS  qui se trouve sur le combiné d'instruments s'allume au moment où vous mettez le contact. Il s'éteint dès que le moteur tourne.

Consignes de sécurité importantes

i Tenez compte de la section « Consignes de sécurité importantes » (▷ page 82).

ATTENTION

Lorsque l'ABS est en panne, les roues peuvent se bloquer lors du freinage. La manœuvrabilité et le comportement au freinage du véhicule sont alors fortement compromis. En outre, d'autres systèmes de sécurité active sont désactivés. Le risque d'accident et de blessure augmente alors considérablement. Continuez de rouler, mais avec prudence. Faites immédiatement contrôler l'ABS par un atelier qualifié.

Si l'ABS présente un défaut, d'autres systèmes s'arrêtent également de fonctionner, y compris les systèmes de sécurité active. Tenez compte des remarques relatives au voyant d'alerte ABS (▷ page 221) et aux messages qui peuvent s'afficher sur le combiné d'instruments (▷ page 207).

L'ABS agit indépendamment de l'état de la route à partir de 5 mph (8 km/h) environ. Sur route glissante, l'ABS intervient déjà lorsque vous appuyez faiblement sur la pédale de frein.

Freins

- ▶ **Lorsque l'ABS régule la pression de freinage :** appuyez énergiquement sur la pédale de frein tant que la situation l'exige.
- ▶ **Freinage à fond :** appuyez à fond sur la pédale de frein.

Lorsque l'ABS entre en action lors d'un freinage, vous ressentez une pulsation au niveau de la pédale de frein.

La pulsation de la pédale de frein peut signaler des conditions routières dangereuses et vous rappelle d'adopter une conduite particulièrement prudente.

BAS (freinage d'urgence assisté)**Informations générales**

Le BAS intervient dans les situations de freinage d'urgence. Si vous actionnez rapidement la pédale de frein, le BAS augmente automatiquement la force de freinage afin de réduire la distance de freinage.

Consignes de sécurité importantes

i Tenez compte de la section « Consignes de sécurité importantes » (▷ page 82).

⚠ ATTENTION

Si le BAS présente un défaut, la distance de freinage peut s'allonger dans les situations de freinage d'urgence. Il y a risque d'accident.

Dans les situations de freinage d'urgence, appuyez à fond sur la pédale de frein. L'ABS empêche de son côté le blocage des roues.

Freins

- ▶ Maintenez la pédale de frein enfoncée tant que la situation de freinage d'urgence l'exige.
L'ABS empêche de son côté le blocage des roues.

Lorsque vous relâchez la pédale, les freins fonctionnent de nouveau comme avant. Le BAS est désactivé.

BAS PLUS (freinage d'urgence assisté PLUS) avec assistant carrefours**Informations générales**

i Tenez compte de la section « Consignes de sécurité importantes » (▷ page 82).

Le BAS PLUS est uniquement disponible sur les véhicules équipés du Pack d'assistance à la conduite.

Pour que le BAS PLUS puisse intervenir, le système de capteurs radar et le système de caméra doivent être opérationnels.

Le BAS PLUS utilise le système de capteurs radar et le système de caméra pour détecter les obstacles

- qui se trouvent depuis un certain temps sur votre trajectoire
- qui croisent votre trajectoire

Les piétons immobiles sur votre trajectoire peuvent également être détectés.

Le BAS PLUS détecte les piétons sur la base de caractéristiques typiques, telles que la silhouette et la station debout.

Si le système de capteurs radar ou le système de caméra est en panne, le BAS PLUS n'est pas disponible ou ne l'est que de manière limitée. Le système de freinage continue de fonctionner avec l'assistance de freinage maximale et le BAS.

i Tenez compte des restrictions indiquées dans la section « Consignes de sécurité importantes » (▷ page 83).

Le BAS PLUS vous aide à réduire le risque de collision avec un véhicule ou un piéton et à minimiser les conséquences d'un accident. Si le BAS PLUS détecte un risque de collision, il vous assiste lors du freinage.

Consignes de sécurité importantes**⚠ ATTENTION**

Le BAS PLUS n'est pas toujours en mesure de détecter les objets ni d'analyser avec précision les situations complexes.

Dans ce cas, le BAS PLUS peut

- intervenir à tort
- ne pas intervenir

Il y a risque d'accident.

Soyez toujours attentif aux conditions de circulation et prêt à freiner. Annulez l'intervention si la situation n'est pas critique.

ATTENTION

Le BAS PLUS ne tient pas compte

- des personnes de petite taille, par exemple des enfants
- des animaux
- des véhicules qui circulent en sens inverse
- des virages

Par conséquent, le BAS PLUS ne peut pas toujours intervenir dans les situations critiques. Il y a risque d'accident.

Soyez toujours attentif aux conditions de circulation et prêt à freiner.

La détection peut être limitée en cas de chute de neige ou de forte pluie.

La détection par le système de capteurs radar est également limitée

- lorsque les capteurs sont encrassés ou masqués
- en cas de perturbation par d'autres sources radar
- en cas de forte réflexion radar, par exemple dans les parkings couverts
- si le véhicule qui précède est de largeur réduite, par exemple une moto
- si le véhicule qui précède suit une trajectoire décalée par rapport au milieu de votre véhicule
- si un véhicule se déplace rapidement dans la zone de détection du système de capteurs radar

La détection par le système de caméra est également limitée

- lorsque les caméras sont encrassées ou masquées
- en cas d'éblouissement du système de caméra, par exemple lorsque le soleil est bas

- dans l'obscurité
- si
 - des piétons se déplacent rapidement sur votre trajectoire (des coureurs, par exemple)
 - un piéton ne peut plus être identifié en tant que personne par le système de caméra en raison de vêtements spéciaux ou d'autres objets
 - un piéton est caché par des objets
 - la silhouette typique d'un piéton ne se démarque pas de l'arrière-plan

Si l'avant du véhicule a été endommagé, faites contrôler le réglage et le fonctionnement des capteurs radar par un atelier qualifié. Cela vaut également pour les collisions à faible vitesse qui n'entraînent aucun dommage visible à l'avant du véhicule.

Si le pare-brise a été endommagé, faites contrôler le réglage et le fonctionnement du système de caméra par un atelier qualifié.

Fonction

Le BAS PLUS calcule la pression de freinage nécessaire pour éviter une collision si

- vous vous rapprochez d'un obstacle et que
- le BAS PLUS a détecté un risque de collision

Si vous roulez à moins de 20 mph

(30 km/h) et que vous appuyez sur la pédale de frein, le BAS PLUS est activé. L'augmentation de la pression de freinage a lieu au dernier moment.

Si vous roulez à plus de 20 mph (30 km/h)

et que vous appuyez fermement sur la pédale de frein, le BAS PLUS augmente automatiquement la pression de freinage jusqu'à une valeur adaptée à la situation.

Le BAS PLUS vous aide à freiner dans les situations critiques lorsque le véhicule qui vous précède roule à une vitesse comprise entre 4 mph (7 km/h) et 155 mph (250 km/h).

Le BAS PLUS peut réagir jusqu'à une vitesse de 44 mph (70 km/h) environ

- aux obstacles fixes qui se trouvent sur votre trajectoire (véhicules à l'arrêt ou en stationnement, par exemple)
- aux piétons immobiles sur votre trajectoire
- aux obstacles qui croisent votre trajectoire, se déplacent dans la zone de détection des capteurs et sont détectés

i Si le BAS PLUS sollicite une pression de freinage particulièrement élevée, des mesures préventives de protection des occupants (PRE-SAFE®) sont également déclenchées.

- ▶ Maintenez la pédale de frein enfoncée tant que la situation de freinage d'urgence l'exige.
L'ABS empêche de son côté le blocage des roues.

Le BAS PLUS est désactivé et les freins fonctionnent de nouveau comme d'habitude lorsque

- vous relâchez la pédale de frein
- tout risque de collision est écarté
- plus aucun obstacle n'est détecté sur votre trajectoire
- vous appuyez sur la pédale d'accélérateur
- vous activez le kickdown

COLLISION PREVENTION ASSIST PLUS

Informations générales

Le COLLISION PREVENTION ASSIST PLUS comprend l'avertisseur de distance avec fonction de freinage autonome et le freinage d'urgence assisté adaptatif.

Le COLLISION PREVENTION ASSIST PLUS peut vous aider à réduire le risque de collision avec le véhicule qui précède ou à diminuer les conséquences d'une éventuelle collision.

Si le COLLISION PREVENTION ASSIST PLUS détecte un risque de collision, vous êtes

averti par un signal optique et sonore. Si vous ne réagissez pas à l'alerte visuelle ou sonore émise lors d'une situation critique, un freinage peut être déclenché automatiquement. Si vous freinez vous-même dans une situation critique, le freinage d'urgence assisté adaptatif du COLLISION PREVENTION ASSIST PLUS vous aide à freiner de façon optimale.

Activation et désactivation

Le COLLISION PREVENTION ASSIST PLUS est activé à chaque coupure et mise de contact. Vous pouvez activer et désactiver le COLLISION PREVENTION ASSIST PLUS par l'intermédiaire de l'ordinateur de bord (▷ page 204). Lorsqu'il est désactivé, l'avertisseur de distance et la fonction de freinage autonome sont désactivés.

Lorsque le COLLISION PREVENTION ASSIST PLUS est désactivé, le symbole  est affiché dans le graphique du système d'aide.

Consignes de sécurité importantes

La détection peut notamment être limitée

- lorsque les capteurs sont encrassés ou masqués
- en cas de chute de neige ou de forte pluie
- en cas de perturbation par d'autres sources radar
- en cas de forte réflexion radar, par exemple dans les parkings couverts
- si le véhicule qui précède est de largeur réduite, par exemple une moto
- si le véhicule qui précède suit une trajectoire décalée par rapport au milieu de votre véhicule
- dans le cas de véhicules neufs ou lorsque des travaux de maintenance ont été effectués sur le système COLLISION PREVENTION ASSIST PLUS

Tenez compte des remarques qui figurent dans le chapitre « Consignes de rodage » (▷ page 144).

Si l'avant du véhicule a été endommagé, faites contrôler le réglage et le fonctionnement des capteurs radar par un atelier qualifié. Cela vaut également pour les collisions à faible vitesse qui n'entraînent aucun dommage visible à l'avant du véhicule.

Avertisseur de distance

Informations générales

L'avertisseur de distance vous aide à réduire le risque de collision avec le véhicule qui précède ou à diminuer les conséquences d'une éventuelle collision. Si l'avertisseur de distance détecte un risque de collision, vous êtes averti par un signal optique et sonore.

Consignes de sécurité importantes

- i** Tenez compte de la section « Consignes de sécurité importantes » relative aux systèmes de sécurité active (▷ page 82).

ATTENTION

L'avertisseur de distance ne tient pas compte

- des personnes et des animaux
- des véhicules qui circulent en sens inverse
- des véhicules circulant sur les voies transversales
- des virages

Par conséquent, l'avertisseur de distance ne peut pas toujours vous avertir dans les situations critiques. Il y a risque d'accident.

Soyez toujours attentif aux conditions de circulation et prêt à freiner.

ATTENTION

L'avertisseur de distance n'est pas toujours en mesure de détecter les objets ni d'analyser avec précision les situations complexes.

Dans ce cas, l'avertisseur de distance peut

- émettre une alerte à tort
- ne pas vous avertir

Il y a risque d'accident.

Soyez toujours attentif aux conditions de circulation et ne vous fiez pas uniquement à l'avertisseur de distance.

Fonction

L'avertisseur de distance donne l'alerte à partir de 4 mph (7 km/h) environ lorsque vous vous rapprochez très rapidement du véhicule qui vous précède. Dans ce cas, un signal d'alerte périodique retentit et le voyant d'alerte de distance  qui se trouve sur le combiné d'instruments s'allume.

- ▶ Freinez immédiatement afin d'augmenter la distance par rapport au véhicule qui précède.

ou

- ▶ Evitez l'obstacle, dans la mesure où vous pouvez le faire sans danger.

Dans les situations de circulation complexes, mais pas critiques, le système peut également émettre des alertes du fait de sa conception.

L'avertisseur de distance utilise le système de capteurs radar pour détecter les obstacles qui se trouvent depuis un certain temps sur votre trajectoire.

L'avertisseur de distance peut également réagir aux obstacles fixes (véhicules à l'arrêt ou en stationnement, par exemple) jusqu'à une vitesse de 44 mph (70 km/h) environ.

Fonction de freinage autonome

Si le conducteur ne réagit pas à l'alerte de distance émise dans une situation critique, le COLLISION PREVENTION ASSIST PLUS peut assister le conducteur en déclenchant une intervention de freinage automatique.

En déclenchant une intervention de freinage automatique,

- le conducteur dispose de plus de temps pour réagir dans des situations critiques
- le conducteur peut éviter un accident ou
- réduire les conséquences d'un accident

La fonction de freinage autonome est disponible dans les plages de vitesse suivantes :

- de 4 mph (7 km/h) à 65 mph (105 km/h) environ pour les objets en mouvement
- de 4 mph (7 km/h) à 31 mph (50 km/h) environ pour les objets fixes

Si la fonction de freinage autonome sollicite une pression de freinage particulièrement élevée, des mesures préventives de protection des occupants (PRE-SAFE®) sont également déclenchées.

Freinage d'urgence assisté adaptatif

i Tenez compte de la section « Consignes de sécurité importantes » (▷ page 82).

Le freinage d'urgence assisté adaptatif vous aide à freiner dans les situations critiques dès que la vitesse est supérieure à 4 mph (7 km/h). Il utilise le système de capteurs radar pour évaluer les conditions de circulation.

ATTENTION

Le freinage d'urgence assisté adaptatif n'est pas toujours en mesure de détecter les objets ni d'analyser avec précision les situations complexes.

Dans ce cas, le freinage d'urgence assisté adaptatif peut

- intervenir à tort
- ne pas intervenir

Il y a risque d'accident.

Soyez toujours attentif aux conditions de circulation et prêt à freiner. Annulez l'intervention si la situation n'est pas critique.

ATTENTION

Le freinage d'urgence assisté adaptatif ne tient pas compte

- des personnes et des animaux
- des véhicules qui circulent en sens inverse
- des véhicules circulant sur les voies transversales
- des virages

Par conséquent, le freinage d'urgence assisté adaptatif ne peut pas intervenir dans toutes les situations critiques. Il y a risque d'accident.

Soyez toujours attentif aux conditions de circulation et prêt à freiner.

Dans les situations de circulation complexes, mais pas critiques, le système peut également faire intervenir le freinage d'urgence assisté du fait de sa conception.

Lorsque le freinage d'urgence assisté adaptatif n'est pas disponible en raison d'une panne du système de capteurs radar, le système de freinage continue de fonctionner avec toute l'assistance de freinage normale et celle du BAS.

Le freinage d'urgence assisté adaptatif utilise le système de capteurs radar pour détecter les obstacles qui se trouvent depuis un certain temps sur votre trajectoire.

Dès que le freinage d'urgence assisté adaptatif détecte un risque de collision, il calcule la pression de freinage requise pour l'éviter. Si vous appuyez fermement sur la pédale de frein, le freinage d'urgence assisté adaptatif augmente automatiquement la pression de freinage jusqu'à une valeur adaptée à la situation.

► Maintenez la pédale de frein enfoncée tant que la situation de freinage d'urgence l'exige.

L'ABS empêche de son côté le blocage des roues.

Les freins fonctionnent de nouveau comme d'habitude lorsque

- vous relâchez la pédale de frein
- tout risque de collision est écarté
- plus aucun obstacle n'est détecté sur votre trajectoire

Le freinage d'urgence assisté adaptatif est désactivé.

Si le freinage d'urgence assisté adaptatif sollicite une pression de freinage particulièrement élevée, des mesures préventives de

protection des occupants (PRE-SAFE®) sont également déclenchées.

Le freinage d'urgence assisté adaptatif peut, jusqu'à une vitesse de 155 mph (250 km/h) environ, réagir aux objets qui ont été détectés au moins une fois comme étant en mouvement pendant l'intervalle d'observation.

Le freinage d'urgence assisté adaptatif réagit aux obstacles fixes jusqu'à une vitesse de 44 mph (70 km/h) environ.

ESP® (régulation du comportement dynamique)

Remarques générales

i Tenez compte de la section « Consignes de sécurité importantes » (▷ page 82).

L'ESP® contrôle la stabilité de la trajectoire et la motricité, c'est-à-dire la transmission de la force motrice des roues à la route.

Si l'ESP® détecte que le véhicule s'écarte de la direction souhaitée, il le stabilise grâce à un freinage ciblé d'une ou de plusieurs roues.

Afin de maintenir le véhicule sur la trajectoire souhaitée sans transgresser les lois de la physique, il limite également la puissance du moteur. L'ESP® vous aide à démarrer sur route mouillée ou glissante. L'ESP® peut également stabiliser le véhicule lors du freinage.

ETS/4-ETS (contrôle électronique de motricité)

i Tenez compte de la section « Consignes de sécurité importantes » (▷ page 82).

Le contrôle de motricité (ETS) est une composante de l'ESP®. Sur les véhicules équipés de la transmission intégrale 4MATIC, le contrôle de motricité 4-ETS est une composante de l'ESP®.

Le contrôle de motricité freine chacune des roues motrices séparément lorsqu'elles patinent. Cela vous permet de démarrer ou d'accélérer sur sol glissant, par exemple sur une chaussée partiellement glissante. Par ail-

leurs, le système transmet un couple d'entraînement plus élevé à la roue ou aux roues qui adhèrent le plus.

Si vous désactivez l'ESP®, le contrôle de motricité reste activé.

Consignes de sécurité importantes

i Tenez compte de la section « Consignes de sécurité importantes » (▷ page 82).

⚠ ATTENTION



Si l'ESP® est en panne, il ne peut pas stabiliser la trajectoire du véhicule. En outre, d'autres systèmes de sécurité active sont désactivés. Le risque de dérapage ou d'accident augmente.

Continuez de rouler, mais avec prudence. Faites contrôler l'ESP® par un atelier qualifié.

! Le contrôle du fonctionnement et de la puissance doit être effectué uniquement sur un banc d'essai pour 2 essieux. Avant de faire passer le véhicule sur un banc d'essai de ce type, renseignez-vous d'abord auprès d'un atelier qualifié. Sinon, vous pourriez endommager la chaîne cinématique ou le système de freinage.

Véhicules sans transmission intégrale 4MATIC : pour remorquer votre véhicule avec l'essieu arrière soulevé, tenez compte des remarques relatives à l'ESP® (▷ page 308).

Lorsque le voyant d'alerte  est allumé en permanence, cela signifie que l'ESP® est désactivé.

Si les voyants d'alerte  et  sont allumés en permanence, c'est que l'ESP® n'est pas disponible en raison d'un défaut.

Tenez compte des remarques relatives aux voyants d'alerte (▷ page 223) et aux messages qui peuvent s'afficher sur le combiné d'instruments (▷ page 207).

i Montez uniquement des roues avec des pneus de dimensions recommandées. Sinon, l'ESP® ne peut pas fonctionner correctement.

Caractéristiques de l'ESP®

Informations générales

Si le voyant d'alerte ESP®  s'éteint avant de prendre la route, c'est que l'ESP® est activé automatiquement.

Lorsque l'ESP® intervient, le voyant d'alerte ESP®  qui se trouve sur le combiné d'instruments clignote.

En cas d'intervention de l'ESP® :

- ▶ Ne désactivez en aucun cas l'ESP®.
- ▶ Au démarrage, appuyez juste ce qu'il faut sur la pédale d'accélérateur.
- ▶ Adaptez votre style de conduite aux conditions routières et météorologiques du moment.

Fonction ECO de démarrage et d'arrêt automatiques du moteur

La fonction ECO de démarrage et d'arrêt automatiques du moteur arrête automatiquement le moteur lorsque vous arrêtez le véhicule. Le véhicule redémarre par démarrage automatique du moteur. L'ESP® reste dans l'état dans lequel il se trouvait auparavant.

Exemple : si l'ESP® était désactivé avant l'arrêt automatique du moteur, il reste désactivé après le redémarrage automatique du moteur.

Désactivation et activation de l'ESP® (à l'exception des véhicules AMG)

Consignes de sécurité importantes

i Tenez compte de la section « Consignes de sécurité importantes » (▷ page 82).

Vous pouvez sélectionner l'un des états suivants pour l'ESP® :

- L'ESP® est activé.
- L'ESP® est désactivé.

ATTENTION

Si vous désactivez l'ESP®, il ne peut pas stabiliser la trajectoire du véhicule. Le risque

d'accident et de blessure augmente alors considérablement.

Ne désactivez l'ESP® que tant que la situation correspond à l'une de celles décrites ci-dessous.

! Lorsque l'ESP® n'est pas activé, évitez de faire patiner les roues motrices pendant une longue période de temps. Sinon, vous risquez d'endommager la chaîne cinématique.

Il peut être préférable de désactiver l'ESP® pour rouler

- avec des chaînes neige
- en neige profonde
- sur le sable ou le gravier

i Activez l'ESP® dès que la situation ne correspond plus à l'une de celles décrites ci-dessus. Sinon, l'ESP® ne peut pas stabiliser la trajectoire du véhicule lorsque celui-ci a tendance à déraiper ou qu'une roue patine.

Désactivation et activation de l'ESP®

Vous pouvez activer et désactiver l'ESP® par l'intermédiaire de l'ordinateur de bord (▷ page 204).

ESP® désactivé :

Le voyant d'alerte ESP® OFF  qui se trouve sur le combiné d'instruments s'allume.

ESP® activé :

Le voyant d'alerte ESP® OFF  qui se trouve sur le combiné d'instruments s'éteint.

Caractéristiques lorsque l'ESP® est désactivé

Si une ou plusieurs roues patinent alors que l'ESP® est désactivé, le voyant d'alerte ESP®  qui se trouve sur le combiné d'instruments clignote. L'ESP® ne peut pas stabiliser la trajectoire du véhicule.

Si vous désactivez l'ESP[®],

- l'ESP[®] ne peut plus stabiliser la trajectoire du véhicule
- le couple du moteur n'est plus limité et les roues motrices peuvent patiner
Sur sol meuble, le patinage des roues motrices permet d'obtenir un effet d'accrochage qui améliore la motricité.
- le contrôle de la motricité reste activé
- le freinage continue d'être assisté par l'ESP[®]

Désactivation et activation de l'ESP[®] (véhicules AMG)

Consignes de sécurité importantes

i Tenez compte de la section « Consignes de sécurité importantes » (▷ page 82).

Vous pouvez sélectionner l'un des états suivants pour l'ESP[®] :

- L'ESP[®] est activé.
- Le SPORT handling mode est activé.
- L'ESP[®] est désactivé.

⚠ ATTENTION

L'activation du SPORT handling mode augmente le risque de dérapage et d'accident. N'activez le SPORT handling mode que dans les cas décrits ci-dessous.

⚠ ATTENTION

Si vous désactivez l'ESP[®], il ne peut pas stabiliser la trajectoire du véhicule. Le risque d'accident et de blessure augmente alors considérablement.

Ne désactivez l'ESP[®] que tant que la situation correspond à l'une de celles décrites ci-dessous.

! Lorsque l'ESP[®] n'est pas activé, évitez de faire patiner les roues motrices pendant une longue période de temps. Sinon, vous risquez d'endommager la chaîne cinématique.

Il peut être préférable d'activer le SPORT handling mode ou de désactiver l'ESP[®] pour rouler

- avec des chaînes neige
- en neige profonde
- sur le sable ou le gravier
- sur des circuits délimités, lorsque vous souhaitez exploiter l'aptitude du véhicule à survirer et à sous-virer

La conduite en SPORT handling mode ou lorsque l'ESP[®] est désactivé nécessite un conducteur extrêmement qualifié et expérimenté.

i Activez l'ESP[®] dès que la situation ne correspond plus à l'une de celles décrites ci-dessus. Sinon, l'ESP[®] ne peut pas stabiliser la trajectoire du véhicule lorsque celui-ci a tendance à dérapier ou qu'une roue patine.

Désactivation et activation de l'ESP[®]



► Activation du SPORT handling mode :





appuyez brièvement sur la touche ①.

Le voyant d'alerte SPORT handling mode **SPORT** qui se trouve sur le combiné d'instruments s'allume. Le message **SPORT handling mode** apparaît sur le visuel multifonction.

► Désactivation du SPORT handling mode :

appuyez brièvement sur la touche ①.

Le voyant d'alerte SPORT handling mode **SPORT** qui se trouve sur le combiné d'instruments s'éteint.

- ▶ **Désactivation de l'ESP®**: appuyez sur la touche ① jusqu'à ce que le voyant d'alerte ESP® OFF  qui se trouve sur le combiné d'instruments s'allume. Le message  OFF apparaît sur le visuel multifonction.
- ▶ **Activation de l'ESP®**: appuyez brièvement sur la touche ①. Le voyant d'alerte ESP® OFF  qui se trouve sur le combiné d'instruments s'éteint. Le message  ON apparaît sur le visuel multifonction.

Caractéristiques de la conduite en SPORT handling mode

Si une ou plusieurs roues patinent alors que le SPORT handling mode est activé, le voyant d'alerte ESP®  qui se trouve sur le combiné d'instruments clignote. L'ESP® ne peut stabiliser la trajectoire du véhicule que de manière limitée.

Si vous activez le SPORT handling mode,

- l'ESP® ne peut plus stabiliser la trajectoire du véhicule que de manière limitée
- le contrôle de la motricité reste activé
- le couple du moteur n'est que partiellement limité et les roues motrices peuvent patiner
Sur sol meuble, le patinage des roues motrices permet d'obtenir un effet d'accrochage qui améliore la motricité.
- le freinage continue d'être assisté par l'ESP® lorsque vous appuyez énergiquement sur la pédale de frein

Caractéristiques lorsque l'ESP® est désactivé

Si une ou plusieurs roues patinent alors que l'ESP® est désactivé, le voyant d'alerte ESP®  qui se trouve sur le combiné d'instruments ne clignote pas. L'ESP® ne peut pas stabiliser la trajectoire du véhicule.

Si vous désactivez l'ESP®,

- l'ESP® ne peut plus stabiliser la trajectoire du véhicule
- le couple du moteur n'est que partiellement limité et les roues motrices peuvent patiner
Sur sol meuble, le patinage des roues motrices permet d'obtenir un effet d'accrochage qui améliore la motricité.
- le contrôle de la motricité reste activé
- le système PRE-SAFE® n'est pas disponible; il n'est pas non plus activé lorsque vous appuyez énergiquement sur la pédale de frein et que le freinage est assisté par l'ESP®
- le frein PRE-SAFE® n'est pas disponible; il n'est pas non plus activé lorsque vous appuyez énergiquement sur la pédale de frein et que le freinage est assisté par l'ESP®
- le freinage continue d'être assisté par l'ESP® lorsque vous appuyez énergiquement sur la pédale de frein

Stabilisation de la remorque avec l'ESP®

Informations générales

Lorsque le véhicule et la remorque (attelage) commencent à tanguer, l'ESP® vous aide à maîtriser la situation. L'ESP® réduit alors la vitesse en freinant le véhicule et en limitant la puissance du moteur afin que l'attelage puisse se stabiliser.

Consignes de sécurité importantes

ATTENTION

Lorsque les conditions routières et météorologiques sont mauvaises, la stabilisation de la remorque ne peut pas empêcher la prise de roulis de l'attelage. Une remorque dont le centre de gravité est élevé peut se renverser avant que l'ESP® ne détecte ce risque. Il y a risque d'accident.

Adaptez toujours votre style de conduite aux conditions routières et météorologiques du moment.

Si le véhicule et la remorque (attelage) commencent à tanguer, vous ne pouvez stabiliser l'attelage qu'en appuyant fermement sur la pédale de frein.

La stabilisation de la remorque avec l'ESP® intervient à partir de 65 km/h environ.

Si vous désactivez l'ESP® ou que celui-ci est désactivé en raison d'un défaut, la stabilisation de la remorque avec l'ESP® ne fonctionne pas.

EBD (répartiteur électronique de freinage)

Informations générales

Afin d'améliorer la stabilité du véhicule lors des freinages, l'EBD surveille et régule la pression de freinage au niveau des roues arrière.

Consignes de sécurité importantes

- ⓘ Tenez compte de la section « Consignes de sécurité importantes » relative aux systèmes de sécurité active (> page 82).

ATTENTION

Lorsque l'EBD est en panne, les roues arrière peuvent se bloquer, par exemple lors d'un freinage à fond. Le risque de dérapage ou d'accident augmente.

Adaptez votre style de conduite aux modifications du comportement du véhicule. Faites contrôler le système de freinage par un atelier qualifié.

Tenez compte des remarques relatives aux voyants de contrôle et d'alerte (> page 221) ainsi que de celles concernant les messages sur le visuel (> page 209).

ADAPTIVE BRAKE

- ⓘ Tenez compte de la section « Consignes de sécurité importantes » (> page 82).

L'ADAPTIVE BRAKE offre une sécurité de freinage et un confort de freinage accrus. Outre la fonction de freinage, l'ADAPTIVE BRAKE comprend la fonction HOLD (> page 175) et l'aide au démarrage en côte (> page 149).

Frein PRE-SAFE®

Informations générales

- ⓘ Tenez compte de la section « Consignes de sécurité importantes » (> page 82).

Le frein PRE-SAFE® est uniquement disponible sur les véhicules équipés du Pack d'assistance à la conduite.

Pour que le frein PRE-SAFE® puisse intervenir, le système de capteurs radar et le système de caméra doivent être opérationnels.

Le frein PRE-SAFE® utilise le système de capteurs radar et le système de caméra pour détecter les obstacles qui se trouvent depuis un certain temps sur votre trajectoire.

Les piétons immobiles sur votre trajectoire peuvent également être détectés.

Le frein PRE-SAFE® détecte les piétons sur la base de caractéristiques typiques, telles que la silhouette et la station debout.

Tenez compte des restrictions indiquées dans la section « Consignes de sécurité importantes » (> page 93).

Le frein PRE-SAFE® vous aide à réduire le risque de collision avec le véhicule qui précède ou un piéton et à diminuer les conséquences d'une éventuelle collision. Si le frein PRE-SAFE® détecte un risque de collision, vous êtes averti par un signal optique et sonore ainsi que par le freinage automatique.

Consignes de sécurité importantes

ATTENTION

Lorsqu'un risque de collision est détecté, le frein PRE-SAFE® ralentit votre véhicule, en effectuant tout d'abord un freinage partiel. Si vous ne freinez pas vous aussi, une collision risque de se produire. Même en cas de freinage à fond ultérieur, il n'est pas toujours possible d'éviter une collision, notamment lorsque vous vous rapprochez à grande vitesse. Il y a risque d'accident.

Freinez toujours de vous-même, indépendamment du système, et essayez de contourner les obstacles, dans la mesure où vous pouvez le faire sans danger.

ATTENTION

Le frein PRE-SAFE® n'est pas toujours en mesure de détecter les objets ni d'analyser avec précision les situations complexes.

Dans ce cas, le frein PRE-SAFE® peut

- émettre une alerte à tort et alors freiner le véhicule
- ne pas vous avertir ou ne pas intervenir

Il y a risque d'accident.

Soyez toujours attentif aux conditions de circulation et prêt à freiner, notamment lorsque le frein PRE-SAFE® vous avertit. Annulez l'intervention si la situation n'est pas critique.

Vous devez freiner pour maintenir une distance suffisante par rapport au véhicule qui précède et éviter ainsi une collision.

Le frein PRE-SAFE® peut également freiner le véhicule automatiquement dans les conditions suivantes :

- le conducteur et le passager doivent avoir bouclé leur ceinture de sécurité et
- la vitesse du véhicule est comprise entre 4 mph (7 km/h) environ et 124 mph (200 km/h) environ

Le frein PRE-SAFE® réagit jusqu'à une vitesse de 44 mph (70 km/h) environ

- aux obstacles fixes qui se trouvent sur votre trajectoire (véhicules à l'arrêt ou en stationnement, par exemple)
- aux piétons immobiles sur votre trajectoire

ATTENTION

Le frein PRE-SAFE® ne tient pas compte

- des personnes de petite taille, par exemple des enfants
- des animaux
- des véhicules qui circulent en sens inverse
- des véhicules circulant sur les voies transversales
- des virages

Par conséquent, le frein PRE-SAFE® ne peut pas toujours vous avertir dans les situations critiques. Il y a risque d'accident.

Soyez toujours attentif aux conditions de circulation et prêt à freiner.

La détection peut être limitée en cas de chute de neige ou de forte pluie.

La détection par le système de capteurs radar est également limitée

- lorsque les capteurs sont encrassés ou masqués
- en cas de perturbation par d'autres sources radar
- en cas de forte réflexion radar, par exemple dans les parkings couverts
- si le véhicule qui précède est de largeur réduite, par exemple une moto
- si le véhicule qui précède suit une trajectoire décalée par rapport au milieu de votre véhicule

La détection par le système de caméra est également limitée

- lorsque les caméras sont encrassées ou masquées
- en cas d'éblouissement du système de caméra, par exemple lorsque le soleil est bas

- dans l'obscurité
- si
 - des piétons se déplacent rapidement sur votre trajectoire (des coureurs, par exemple)
 - un piéton ne peut plus être identifié en tant que personne par le système de caméra en raison de vêtements spéciaux ou d'autres objets
 - un piéton est caché par des objets
 - la silhouette typique d'un piéton ne se démarque pas de l'arrière-plan

Si l'avant du véhicule a été endommagé, faites contrôler le réglage et le fonctionnement des capteurs radar par un atelier qualifié. Cela vaut également pour les collisions à faible vitesse qui n'entraînent aucun dommage visible à l'avant du véhicule.

Si le pare-brise a été endommagé, faites contrôler le réglage et le fonctionnement du système de caméra par un atelier qualifié.

Fonction

► **Activation et désactivation :** activez et désactivez le frein PRE-SAFE® par l'intermédiaire de l'ordinateur de bord (▷ page 204).

Lorsque le frein PRE-SAFE® est désactivé, le symbole  apparaît sur le visuel multifonction.

Cette fonction donne l'alerte à partir de 4 mph (7 km/h) environ lorsque vous vous rapprochez très rapidement du véhicule qui vous précède. Dans ce cas, un signal d'alerte périodique retentit et le voyant d'alerte de distance  qui se trouve sur le combiné d'instruments s'allume.

► Freinez immédiatement pour réduire le risque d'accident.

ou

► Évitez l'obstacle, dans la mesure où vous pouvez le faire sans danger.

En cas de risque de collision élevé, des mesures préventives de protection des occupants (PRE-SAFE®) sont activées.

Si le risque de collision persiste et que vous ne freinez pas vous-même, ne contournez pas l'obstacle ou n'accélérez pas fortement, un freinage automatique pouvant aller jusqu'à un freinage à fond peut se produire. Le freinage à fond automatique a lieu juste avant un accident imminent.

Vous pouvez à tout moment annuler l'intervention du frein PRE-SAFE® si vous

- enfoncez complètement la pédale d'accélérateur
- activez le kickdown
- relâchez la pédale de frein

L'intervention du frein PRE-SAFE® est automatiquement annulée lorsque

- vous évitez l'obstacle en tournant le volant
- tout risque de collision est écarté
- plus aucun obstacle n'est détecté sur votre trajectoire

Direction active STEER CONTROL

Informations générales

La direction active STEER CONTROL vous aide, en exerçant une force perceptible au niveau du volant, à diriger le véhicule dans la bonne direction pour stabiliser sa trajectoire. Elle intervient en particulier lorsque

- les 2 roues droites ou les 2 roues gauches ne disposent pas de la même adhérence lors d'un freinage puissant sur une portion de chaussée glissante
- le véhicule commence à déraper

Consignes de sécurité importantes

i Tenez compte de la section « Consignes de sécurité importantes » (▷ page 82).

La direction active STEER CONTROL ne fournit aucune recommandation de braquage lorsque

- l'ESP® présente un défaut
- la direction présente un défaut

L'assistance de la direction électrique continue cependant de fonctionner.

Protection antivol

Antidémarrage

L'antidémarrage empêche de démarrer le moteur sans clé valable.

- ▶ **Activation avec la clé :** retirez la clé du contacteur d'allumage.
- ▶ **Activation avec la fonction KEYLESS-GO :** coupez le contact et ouvrez la porte du conducteur.
- ▶ **Désactivation :** mettez le contact.

Lorsque vous quittez le véhicule, prenez toujours la clé avec vous et verrouillez le véhicule. Si la clé reste dans le véhicule, n'importe qui peut démarrer le moteur.

i L'antidémarrage est toujours désactivé lorsque vous démarrez le moteur.

Si le moteur ne démarre pas alors que la batterie de démarrage est chargée, il se peut que l'antidémarrage soit défectueux. Contactez un point de service Mercedes-Benz ou appelez le 1-800 FOR MERCEDES (aux États-Unis) ou le 1-800-387-0100 (au Canada).

EDW (alarme antivol et antieffraction)





- ▶ **Activation :** verrouillez le véhicule avec la clé ou avec la fonction KEYLESS-GO. Le voyant ① clignote. Le système d'alarme est activé environ 15 secondes plus tard.
- ▶ **Désactivation :** déverrouillez le véhicule avec la clé ou avec la fonction KEYLESS-GO.

ou

- ▶ Introduisez la clé dans le contacteur d'allumage.

Lorsque le système d'alarme est activé, une alarme optique et une alarme sonore se déclenchent lorsque vous ouvrez

- une porte
- le véhicule avec la clé de secours
- le coffre/hayon
- le capot

- ▶ **Arrêt de l'alarme avec la clé :** appuyez sur la touche  ou la touche  de la clé. L'alarme s'arrête.

ou

- ▶ Retirez la touche de démarrage et d'arrêt du contacteur d'allumage.
- ▶ Introduisez la clé dans le contacteur d'allumage. L'alarme s'arrête.

- ▶ **Arrêt de l'alarme avec la fonction KEYLESS-GO :** saisissez la poignée exté-

rieure d'une porte. La clé doit alors se trouver à l'extérieur du véhicule.

L'alarme s'arrête.

ou

- ▶ Appuyez sur la touche de démarrage et d'arrêt qui se trouve sur la planche de bord. La clé doit alors se trouver dans le véhicule. L'alarme s'arrête.

L'alarme ne s'arrête pas, même si vous refermez immédiatement l'élément qui a provoqué le déclenchement de l'alarme, par exemple une porte ouverte.

- i** Si l'alarme dure plus de 30 secondes, le système d'appel d'urgence mbrace contacte automatiquement le Centre d'Appels Clients. Pour cela, le système envoie une notification par SMS ou par connexion de données.

Le système d'appel d'urgence envoie une notification ou établit une connexion de données uniquement lorsque

- vous avez souscrit un abonnement au service mbrace
- le service mbrace a été activé correctement
- le réseau de téléphonie requis est disponible

Informations utiles	98
Clé	98
Portes	103
Coffre/compartiment de charge- ment	104
Vitres latérales	113
Toit ouvrant	114

Informations utiles

- i** Cette notice d'utilisation décrit tous les modèles ainsi que l'ensemble des équipements de série et optionnels qui étaient disponibles pour votre véhicule au moment de la clôture de la rédaction de cette notice d'utilisation. Des divergences sont possibles selon les pays. Notez que votre véhicule n'est pas obligatoirement équipé de toutes les fonctions décrites. Cela vaut également pour les fonctions et systèmes importants pour la sécurité.
- i** Lisez les informations sur les ateliers qualifiés (▷ page 34).

Clé

Consignes de sécurité importantes

ATTENTION

Si vous laissez des enfants sans surveillance à l'intérieur du véhicule, ils pourraient

- ouvrir les portes et mettre en danger d'autres personnes ou usagers
- descendre du véhicule et se faire renverser
- utiliser les équipements du véhicule et se coincer, par exemple

En outre, les enfants peuvent mettre le véhicule en mouvement, par exemple en

- desserrant le frein de stationnement
- désengageant la position de stationnement **P** (véhicules équipés d'une boîte de vitesses automatique)
- démarrant le moteur

Il y a risque d'accident et de blessure.

Lorsque vous quittez le véhicule, prenez toujours la clé avec vous et verrouillez le véhicule. Ne laissez jamais des enfants ni des animaux sans surveillance à l'intérieur du véhicule. Conservez la clé hors de portée des enfants.

ATTENTION

Si vous accrochez des objets lourds ou encombrants à la clé, celle-ci risque de tourner de manière intempestive dans le contacteur d'allumage pendant la marche. Le moteur risque alors d'être arrêté, par exemple. Il y a risque d'accident.

N'accrochez pas d'objets lourds ou encombrants à la clé. Si le trousseau est trop volumineux, retirez-le avant d'introduire la clé dans le contacteur d'allumage, par exemple.

- !** N'approchez pas la clé de champs magnétiques puissants. Sinon, la fonction télécommande pourrait être endommagée. Des champs magnétiques intenses peuvent se former, par exemple à proximité d'installations électriques puissantes.

Ne posez pas la clé



- à côté d'appareils électroniques, tels qu'un téléphone portable ou une autre clé
- à côté d'objets métalliques, tels que des pièces de monnaie ou des films métalliques
- dans des objets métalliques, tels qu'une valise en métal

Cela risque de compromettre le fonctionnement de la clé.

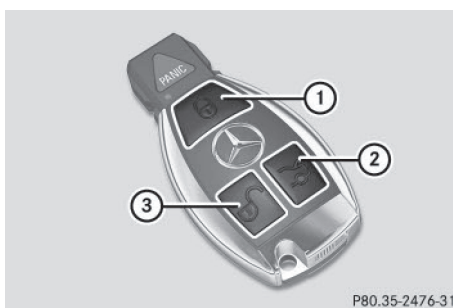
Fonctions de la clé



P80.35-2476-31

- ①  Verrouillage du véhicule
- ②  Ouverture et fermeture du coffre/hayon
- ③  Déverrouillage du véhicule

► **Verrouillage centralisé:** appuyez sur la touche .

La clé vous permet de verrouiller et de déverrouiller de manière centralisée

- les portes
- le coffre/hayon
- la trappe du réservoir

Les clignotants s'allument 1 fois au déverrouillage et 3 fois au verrouillage.

Vous pouvez également vous faire confirmer le verrouillage par un signal sonore. Vous pouvez activer et désactiver le signal sonore par l'intermédiaire de l'ordinateur de bord (▷ page 204).

Dans l'obscurité, l'éclairage de la zone environnante s'allume également si la fonction correspondante a été activée dans l'ordinateur de bord (▷ page 204).

KEYLESS-GO

Remarques générales

Notez que le moteur peut être démarré par tout occupant du véhicule lorsqu'une clé dotée de la fonction KEYLESS-GO se trouve à l'intérieur du véhicule.

Verrouillage et déverrouillage centralisés

La fonction KEYLESS-GO vous permet de verrouiller et de déverrouiller votre véhicule et de démarrer. Pour cela, vous devez porter la clé sur vous. Vous pouvez combiner les fonctions KEYLESS-GO avec celles d'une clé conventionnelle. Déverrouillez par exemple le véhicule avec la fonction KEYLESS-GO et verrouillez-le avec la touche  de la clé.

Lors du verrouillage ou du déverrouillage avec la fonction KEYLESS-GO, la distance entre la clé et la poignée de porte correspondante ne doit pas être supérieure à 3 ft (1 m).

Une brève liaison radio entre le véhicule et la clé est établie pour vérifier s'il y a une clé valable dans l'habitacle ou à proximité du véhicule. Cela se produit par exemple

- lorsque vous touchez les poignées de porte extérieures
- au démarrage du moteur
- pendant la marche

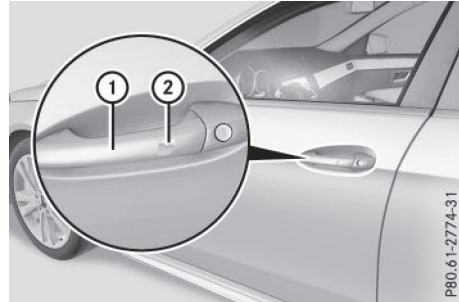

► **Déverrouillage du véhicule:** touchez le côté intérieur de la poignée.

► **Verrouillage du véhicule:** touchez le capteur ①.

► **Fermeture confort:** touchez longuement le capteur ②.

Pour de plus amples informations sur la fermeture confort, voir la rubrique « Fermeture confort » dans la notice d'utilisation numérique.

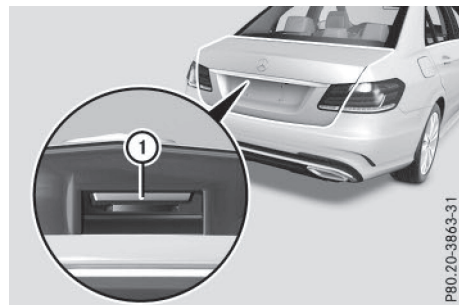

Exemple : berline

► **Déverrouillage du coffre/hayon:** tirez la poignée du coffre/hayon. Seul le coffre/hayon est déverrouillé.

Désactivation et activation

Si vous n'utilisez pas une clé pendant une période prolongée, vous pouvez désactiver la fonction KEYLESS-GO de la clé. La clé ne consomme alors qu'une très faible quantité d'énergie et la pile est ainsi ménagée. Pour la désactivation ou l'activation, le véhicule ne doit pas obligatoirement être à proximité.

- **Désactivation:** appuyez brièvement 2 fois de suite sur la touche .

Le voyant des piles de la clé (▷ page 101) s'allume brièvement 2 fois de suite et 1 fois de manière prolongée. La fonction KEYLESS-GO est désactivée.

- **Activation:** appuyez sur une touche quelconque de la clé ou introduisez la clé dans le contacteur d'allumage.

La fonction KEYLESS-GO est de nouveau disponible dans son intégralité.

Modification du réglage du système de verrouillage

Vous trouverez de plus amples informations dans la notice d'utilisation numérique.



Clé de secours

Remarques générales

Si vous ne pouvez plus verrouiller ni déverrouiller le véhicule avec la clé, utilisez la clé de secours.

Si vous déverrouillez et ouvrez la porte du conducteur ou le coffre/hayon avec la clé de secours, l'alarme antivol et antieffraction se déclenche (▷ page 95).

Vous pouvez arrêter l'alarme de plusieurs manières:

- **Arrêt de l'alarme avec la clé:** appuyez sur la touche  ou la touche  de la clé.

ou

- Introduisez la clé dans le contacteur d'allumage.

ou

- **Arrêt de l'alarme avec la fonction KEYLESS-GO:** appuyez sur la touche de démarrage et d'arrêt qui se trouve sur le contacteur d'allumage. La clé doit alors se trouver à l'intérieur du véhicule.

ou

- Verrouillez ou déverrouillez le véhicule avec KEYLESS-GO. La clé doit alors se trouver à l'extérieur du véhicule.

Lorsque vous déverrouillez le véhicule avec la clé de secours, la trappe du réservoir ne se déverrouille pas automatiquement.

- **Déverrouillage de la trappe du réservoir:** introduisez la clé dans le contacteur d'allumage.

Retrait de la clé de secours

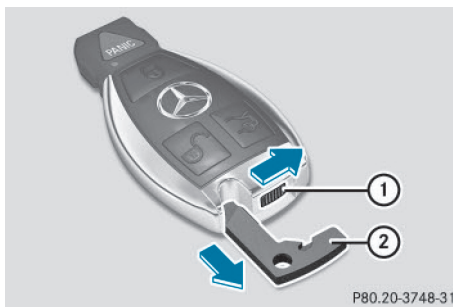

- Déplacez le poussoir de déverrouillage ① dans le sens de la flèche, maintenez-le dans cette position et retirez la clé de secours ② de la clé.

Pour de plus amples informations sur

- le déverrouillage de la porte du conducteur, voir (▷ page 104)
- le déverrouillage du coffre, voir (▷ page 111)
- le déverrouillage du hayon, voir (▷ page 112)
- le verrouillage du véhicule, voir (▷ page 104)

Rangement de la clé de secours

- ▶ Enfoncez complètement la clé de secours ② dans la clé jusqu'à ce qu'elle s'enclenche et que le poussoir de déverrouillage ① se trouve à nouveau en position de base.

Pile de la clé

Contrôle de la pile



- ▶ Appuyez sur la touche ou la touche . Si la pile est bonne, le voyant des piles ① s'allume brièvement. Si le voyant des piles ① ne s'allume pas brièvement, la pile est déchargée.

- ▶ Remplacez la pile (▷ page 101).

- i** Si vous contrôlez la pile de la clé dans la zone de réception du véhicule, l'actionnement de la touche ou de la touche entraîne
 - le verrouillage ou
 - le déverrouillage du véhicule

- i** Vous pouvez vous procurer une pile dans tous les ateliers qualifiés.

Remplacement de la pile

Vous avez besoin de 1 pile bouton de 3 V de type CR 2025.

- ▶ Retirez la clé de secours de la clé (▷ page 100).

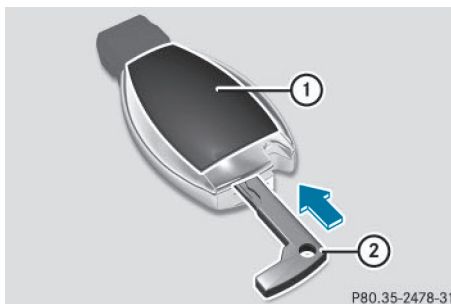

- ▶ Enfoncez la clé de secours ② dans l'orifice de la clé (flèche) jusqu'à ce que le couvercle du compartiment des piles ① s'ouvre. Ce faisant, veillez à ne pas bloquer l'ouverture du couvercle du compartiment des piles ①.
- ▶ Retirez le couvercle du compartiment des piles ①.

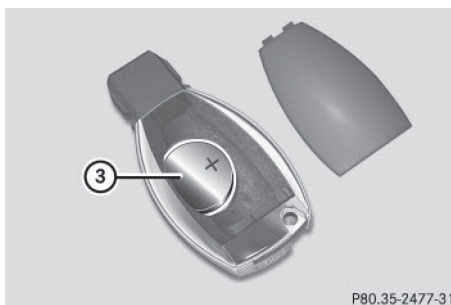

- ▶ Tapotez la clé contre la paume de la main pour faire sortir la pile ③.
- ▶ Mettez la nouvelle pile en place, pôle positif vers le haut. Utilisez pour cela un chiffon non pelucheux.
- ▶ Assurez-vous que la surface de la pile est exempte de peluche, de graisse ou d'autres souillures.
- ▶ Insérez les pattes avant du couvercle du compartiment des piles ① dans le boîtier, puis appuyez sur le couvercle pour le fermer.
- ▶ Insérez la clé de secours ② dans la clé.
- ▶ Contrôlez le fonctionnement de toutes les touches de la clé sur le véhicule.

Problèmes relatifs à la clé

Problèmes	Causes et conséquences possibles et ► Solutions
Vous ne pouvez plus verrouiller ni déverrouiller le véhicule avec la clé.	<p>La pile de la clé est faible ou déchargée.</p> <ul style="list-style-type: none"> ► Contrôlez la pile de la clé (▷ page 101) et remplacez-la si nécessaire (▷ page 101). <p>Si la tentative n'aboutit pas :</p> <ul style="list-style-type: none"> ► Déverrouillez (▷ page 104) ou verrouillez (▷ page 104) le véhicule avec la clé de secours.
	<p>La clé est défectueuse.</p> <ul style="list-style-type: none"> ► Déverrouillez (▷ page 104) ou verrouillez (▷ page 104) le véhicule avec la clé de secours. ► Faites contrôler la clé par un atelier qualifié.
Vous ne pouvez plus verrouiller ni déverrouiller le véhicule par l'intermédiaire de la fonction KEYLESS-GO.	<p>La pile de la clé est faible ou déchargée.</p> <ul style="list-style-type: none"> ► Contrôlez la pile de la clé (▷ page 101) et remplacez-la si nécessaire (▷ page 101). <p>Si la tentative n'aboutit pas :</p> <ul style="list-style-type: none"> ► Déverrouillez (▷ page 104) ou verrouillez (▷ page 104) le véhicule avec la clé de secours.
	<p>Une source radioélectrique puissante perturbe le système.</p> <ul style="list-style-type: none"> ► Déverrouillez (▷ page 104) ou verrouillez (▷ page 104) le véhicule avec la clé de secours.
	<p>La fonction KEYLESS-GO est défectueuse.</p> <ul style="list-style-type: none"> ► Verrouillez ou déverrouillez le véhicule avec la fonction télécommande de la clé. ► Faites contrôler le véhicule et la clé par un atelier qualifié.
	<p>Si vous ne pouvez pas non plus verrouiller ou déverrouiller le véhicule avec la fonction télécommande de la clé :</p> <ul style="list-style-type: none"> ► Déverrouillez (▷ page 104) ou verrouillez (▷ page 104) le véhicule avec la clé de secours. ► Faites contrôler le véhicule et la clé par un atelier qualifié.
Vous avez perdu une clé.	<ul style="list-style-type: none"> ► Faites bloquer la clé par un atelier qualifié. ► Signalez aussitôt la perte à l'assureur du véhicule. ► Faites remplacer les serrures si nécessaire.
Vous avez perdu une clé de secours.	<ul style="list-style-type: none"> ► Signalez aussitôt la perte à l'assureur du véhicule. ► Faites remplacer les serrures si nécessaire.

Problèmes	Causes et conséquences possibles et ► Solutions
Vous ne pouvez pas démarrer le moteur avec la clé.	<p>La tension du réseau de bord est trop basse.</p> <ul style="list-style-type: none"> ► Arrêtez les consommateurs qui ne sont pas indispensables (chauffage de siège ou éclairage intérieur, par exemple), puis réessayez de démarrer le moteur. <p>Si la tentative n'aboutit pas:</p> <ul style="list-style-type: none"> ► Contrôlez la batterie de démarrage et rechargez-la si nécessaire (► page 301). <p>ou</p> <ul style="list-style-type: none"> ► Essayez l'aide au démarrage (► page 303). <p>ou</p> <ul style="list-style-type: none"> ► Prenez contact avec un atelier qualifié.
Vous ne pouvez pas démarrer le moteur avec la fonction KEYLESS-GO. La clé se trouve à l'intérieur du véhicule.	<p>Le véhicule est verrouillé.</p> <ul style="list-style-type: none"> ► Déverrouillez le véhicule et essayez de nouveau de démarrer le véhicule. <p>Une source radioélectrique puissante perturbe le système.</p> <ul style="list-style-type: none"> ► Démarrez le véhicule en introduisant la clé dans le contacteur d'allumage.

Portes

Consignes de sécurité importantes

ATTENTION

Si vous laissez des enfants sans surveillance à l'intérieur du véhicule, ils pourraient

- ouvrir les portes et mettre en danger d'autres personnes ou usagers
- descendre du véhicule et se faire renverser
- utiliser les équipements du véhicule et se coincer, par exemple

En outre, les enfants peuvent mettre le véhicule en mouvement, par exemple en

- desserrant le frein de stationnement
- désengageant la position de stationnement **P** (véhicules équipés d'une boîte de vitesses automatique)
- démarrant le moteur

Il y a risque d'accident et de blessure.

Lorsque vous quittez le véhicule, prenez toujours la clé avec vous et verrouillez le véhicule. Ne laissez jamais des enfants ni des animaux sans surveillance à l'intérieur du véhicule. Conservez la clé hors de portée des enfants.

Mettez de préférence les bagages ou le chargement dans le coffre/compartiment de chargement. Respectez les directives de chargement (► page 256).

Informations figurant dans la notice d'utilisation numérique

Vous trouverez dans la notice d'utilisation numérique des informations sur les thèmes suivants :

- Déverrouillage et ouverture des portes de l'intérieur
- Verrouillage et déverrouillage centralisés de l'intérieur
- Verrouillage automatique

Déverrouillage de la porte du conducteur (clé de secours)

Si vous ne pouvez plus déverrouiller le véhicule avec la clé, utilisez la clé de secours.

- ▶ Retirez la clé de secours de la clé (▷ page 100).
- ▶ Introduisez la clé de secours dans la serrure de la porte du conducteur jusqu'en butée.

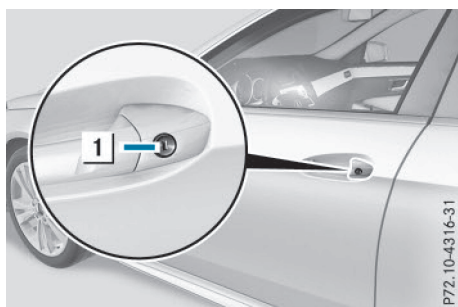

- ▶ Tournez la clé de secours vers la gauche en position **1**. La porte est déverrouillée.
- ▶ Ramenez la clé de secours en position initiale, puis retirez-la.
- ▶ Insérez la clé de secours dans la clé.

Si vous ouvrez la porte du conducteur après déverrouillage avec la clé de secours, l'alarme antivol et antieffraction se déclenche (▷ page 95).

Verrouillage du véhicule (clé de secours)

Si vous ne pouvez plus verrouiller le véhicule avec la clé, utilisez la clé de secours.

- ▶ Ouvrez la porte du conducteur.
- ▶ Fermez la porte du passager, les portes arrière et le coffre/hayon.
- ▶ Appuyez sur la touche de verrouillage (▷ page 103).
- ▶ Contrôlez si les boutons de condamnation de la porte du passager et des portes

arrière sont encore visibles. S'ils le sont encore, enfoncez-les à la main.

- ▶ Fermez la porte du conducteur.
- ▶ Retirez la clé de secours de la clé (▷ page 100).
- ▶ Introduisez la clé de secours dans la serrure de la porte du conducteur jusqu'en butée.

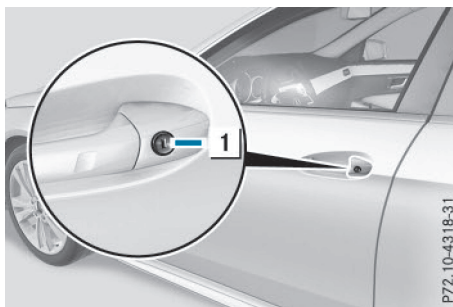

- ▶ Tournez la clé de secours vers la droite en position **1**. La porte est déverrouillée.
- ▶ Ramenez la clé de secours en position initiale, puis retirez-la.
- ▶ Contrôlez que les portes et le coffre/hayon sont bien verrouillés.
- ▶ Insérez la clé de secours dans la clé.

Coffre/compartiment de chargement

Consignes de sécurité importantes

⚠ ATTENTION

Les moteurs thermiques dégagent des gaz d'échappement toxiques, tels que du monoxyde de carbone. Lorsque le coffre/hayon est ouvert alors que le moteur tourne, en particulier pendant la marche, des gaz d'échappement peuvent pénétrer dans l'habitacle. Il y a risque d'intoxication.

Arrêtez toujours le moteur avant d'ouvrir le coffre/hayon. Ne conduisez jamais avec le coffre/hayon ouvert.

! Lors de son ouverture, le couvercle de coffre/hayon pivote vers l'arrière et vers le haut. Veillez par conséquent à lui réserver un espace de manœuvre suffisant.

Mettez de préférence les bagages ou le chargement dans le coffre/compartiment de chargement. Respectez les directives de chargement (▷ page 256).

Ne posez pas la clé dans le coffre/compartiment de chargement. Vous risqueriez de vous retrouver enfermé dehors.

Berline sans fermeture confort du coffre : le coffre peut être

- ouvert et fermé manuellement de l'extérieur
- ouvert automatiquement de l'extérieur
- ouvert automatiquement de l'intérieur
- verrouillé séparément
- ouvert par l'intermédiaire de la touche de déverrouillage de secours
- déverrouillé avec la clé de secours

Berline sans fermeture confort du coffre : le coffre peut être

- ouvert et fermé manuellement de l'extérieur
- ouvert et fermé automatiquement de l'extérieur
- ouvert et fermé automatiquement de l'intérieur
- verrouillé séparément
- ouvert par l'intermédiaire de la touche de déverrouillage de secours
- déverrouillé avec la clé de secours

Station Wagon : vous pouvez

- ouvrir et fermer manuellement le hayon de l'extérieur
- ouvrir manuellement le hayon de l'intérieur (Station Wagon avec banquette rabattable)
- ouvrir et fermer automatiquement le hayon de l'extérieur
- ouvrir et fermer automatiquement le hayon de l'intérieur

- limiter l'angle d'ouverture du hayon
- déverrouiller le hayon avec la clé de secours

Fonction d'inversion du coffre/hayon

Le couvercle de coffre/le hayon est équipé d'une fonction d'inversion automatique. Celle-ci réagit lorsqu'un objet rigide empêche le couvercle de coffre/hayon de se fermer complètement ou qu'il entrave le processus de fermeture. Le coffre/hayon se rouvre automatiquement. La fonction d'inversion automatique est cependant uniquement un système d'aide et n'est pas en mesure de remplacer votre vigilance lors de la fermeture du coffre/compartiment de chargement.

ATTENTION

La fonction d'inversion ne réagit pas

- aux éléments mous, légers et minces (par exemple de petits doigts)
- lors du dernier 1/3 in (8 mm) avant la fermeture

Par conséquent, la fonction d'inversion ne permet pas d'éviter que vous soyez coincé dans ces situations. Il y a risque de blessure. Veillez à ne pas vous trouver dans la zone de fermeture lors de la fermeture.

Si quelqu'un est coincé,

- appuyez sur la touche  de la clé ou
- tirez ou appuyez sur la touche de commande à distance qui se trouve sur la porte du conducteur, ou
- appuyez sur la touche de fermeture ou la touche de verrouillage qui se trouve sur le couvercle du coffre/du hayon ou
- tirez la poignée du couvercle de coffre/hayon

Ouverture et fermeture de l'extérieur

Ouverture

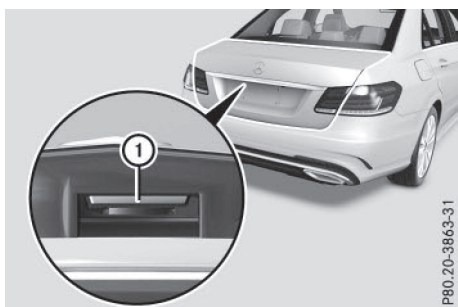

Poignée (exemple: berline)

- ▶ Appuyez sur la touche  de la clé.
- ▶ **Berline** : tirez la poignée ①.
- ▶ Soulevez le couvercle du coffre.



Station Wagon : si vous tirez la poignée ① et la maintenez dans cette position, vous pouvez ouvrir le hayon manuellement. Si vous relâchez la poignée, le hayon s'ouvre automatiquement.

Fermeture



Poignée encastrée (exemple: berline)

- ▶ Saisissez le couvercle du coffre/hayon par la poignée encastrée ① et abaissez-le.
- ▶ **Station Wagon** : laissez le hayon retomber et s'enclencher dans la serrure.
- ▶ Si nécessaire, verrouillez le véhicule avec la touche  de la clé (▷ page 98) ou avec la fonction KEYLESS-GO (▷ page 99).

- ▶ Si nécessaire, verrouillez le véhicule avec la touche  de la clé (▷ page 98) ou avec la fonction KEYLESS-GO (▷ page 99).
- ▶ Si nécessaire, verrouillez le véhicule avec la touche  de la clé (▷ page 98).

i Si une clé dotée de la fonction KEYLESS-GO est détectée dans le coffre/compartiment de chargement, vous ne pouvez pas le verrouiller.

Berline : le coffre se rouvre alors.

Ouverture et fermeture automatiques de l'extérieur

Consignes de sécurité importantes

ATTENTION

Vous risquez d'être coincé lors de la fermeture automatique du coffre/du hayon. En outre, des personnes (des enfants, par exemple) peuvent se trouver ou pénétrer dans la zone de fermeture lors du processus de fermeture. Il y a risque de blessure.

Lors du processus de fermeture, assurez-vous que personne ne se trouve à proximité de la zone de fermeture.

Pour interrompre le processus de fermeture, vous avez le choix entre les possibilités suivantes :

- Appuyez sur la touche  de la clé.
- Tirez ou appuyez sur la touche de commande à distance qui se trouve sur la porte du conducteur.
- Appuyez sur la touche de fermeture ou la touche de verrouillage qui se trouve sur le couvercle du coffre/du hayon.
- Tirez la poignée du coffre/hayon.

ATTENTION

Les moteurs thermiques dégagent des gaz d'échappement toxiques, tels que du monoxyde de carbone. Lorsque le coffre/hayon est ouvert alors que le moteur tourne, en particulier pendant la marche, des gaz d'échappe-

ment peuvent pénétrer dans l'habitacle. Il y a risque d'intoxication.

Arrêtez toujours le moteur avant d'ouvrir le coffre/hayon. Ne conduisez jamais avec le coffre/hayon ouvert.

- ❗ Lors de son ouverture, le couvercle de coffre/hayon pivote vers l'arrière et vers le haut. Veuillez par conséquent à lui réserver un espace de manœuvre suffisant.

Ouverture

Vous pouvez ouvrir automatiquement le coffre/hayon avec la clé ou avec la poignée qui se trouve sur le coffre/hayon.

- ▶ Appuyez sur la touche  de la clé jusqu'à ce que le coffre/hayon s'ouvre.

ou

- ▶ Alors que le coffre/hayon est déverrouillé, tirez la poignée du coffre (> page 106) ou du hayon (> page 106) et relâchez-la aussitôt.

Fermeture

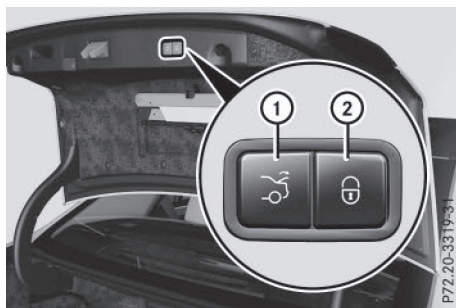

Touche de fermeture et touche de verrouillage (exemple : berline)

Berline : dans le cas des véhicules équipés de la fermeture à distance du coffre, le coffre peut être fermé automatiquement. Dans le cas des véhicules équipés de la fermeture à distance du coffre et de la fonction KEYLESS-GO, vous pouvez fermer le coffre et verrouiller le véhicule simultanément.

Station Wagon : dans le cas des véhicules équipés de la fonction KEYLESS-GO, vous pouvez fermer le hayon et verrouiller le véhicule simultanément.

- ▶ **Fermeture :** appuyez sur la touche de fermeture ① qui se trouve dans le coffre/hayon.

- ▶ **Fermeture du coffre/hayon et verrouillage simultané du véhicule :**

Appuyez sur la touche de verrouillage ② qui se trouve dans le coffre/hayon. La clé doit se trouver derrière le véhicule, dans la zone de détection de la fonction KEYLESS-GO.

Le coffre/hayon se ferme.

Lorsque toutes les portes sont fermées, le véhicule se verrouille.

- ❗ Si la fonction KEYLESS-GO détecte seulement une clé et que celle-ci se trouve dans le coffre/compartiment de chargement, le coffre/hayon se rouvre après la fermeture.

Si une 2e clé est détectée à l'extérieur du véhicule, le coffre/hayon reste fermé.

HANDS-FREE ACCESS

Consignes de sécurité importantes

⚠ ATTENTION

Le système d'échappement du véhicule peut être brûlant. Si vous utilisez la fonction HANDS-FREE ACCESS, vous risquez de vous brûler au contact du système d'échappement. Il y a risque de blessure. Veuillez à n'effectuer le mouvement que dans la zone de détection des capteurs.

❗ Si la clé se trouve dans la zone de détection arrière de la fonction KEYLESS-GO, le coffre/hayon peut s'ouvrir de manière intempestive, notamment dans les situations suivantes :

- lors du passage dans une station de lavage
- lors de l'utilisation d'un nettoyeur haute pression

Assurez-vous que la clé se trouve à au moins 10 ft (3 m) du véhicule.

Remarques générales

Berline : les fonctions KEYLESS-GO et HANDS-FREE ACCESS vous permettent d'ouvrir et de fermer le coffre sans les mains, ou d'interrompre le processus de fermeture.

Station Wagon : les fonctions KEYLESS-GO et HANDS-FREE ACCESS vous permettent d'ouvrir et de fermer le hayon sans les mains, ou d'interrompre le processus.

Cela peut notamment s'avérer utile si vous n'avez pas les mains libres. Un mouvement du pied sous le pare-chocs suffit.

Tenez compte pour cela des remarques suivantes :

- Portez une clé dotée de la fonction KEYLESS-GO sur vous. La clé doit se trouver derrière le véhicule, dans la zone de détection de la fonction KEYLESS-GO.
- Avant de balancer le pied, veillez à adopter une position stable et à ce que l'espace disponible derrière le véhicule soit suffisant. Sinon, vous risquez de perdre l'équilibre, par exemple en cas de verglas.



Exemple : berline

- Veillez à toujours balancer le pied uniquement dans la zone de détection des capteurs ①.
 - Lorsque vous balancez le pied, tenez-vous à une distance d'au moins 12 in (30 cm) par rapport à l'arrière du véhicule.
 - Lorsque vous balancez le pied, veillez à ne pas toucher le pare-chocs. Sinon, les capteurs risquent de ne pas fonctionner correctement.
 - La fonction HANDS-FREE ACCESS ne fonctionne pas au démarrage du moteur.
 - La fonction HANDS-FREE ACCESS peut être activée lorsqu'une clé dotée de la fonction KEYLESS-GO se trouve derrière le véhicule, dans la zone de détection de la fonction KEYLESS-GO. Le coffre/hayon peut alors s'ouvrir ou se fermer de manière intempestive, notamment dans les situations suivantes :
 - vous vous asseyez sur le bord du coffre/du compartiment de chargement
 - vous déposez ou soulevez quelque chose derrière le véhicule
 - vous polissez la partie arrière du véhicule
- Ne portez pas de clé dotée de la fonction KEYLESS-GO dans ces situations ou dans des situations similaires. Vous éviterez ainsi que le coffre/hayon ne s'ouvre ou ne se ferme de manière intempestive.

- La fonction peut être limitée en cas de dépôts de sel d'épandage au niveau des capteurs ①.
- La fonction HANDS-FREE ACCESS peut être limitée si elle est actionnée par une prothèse de jambe.

Utilisation

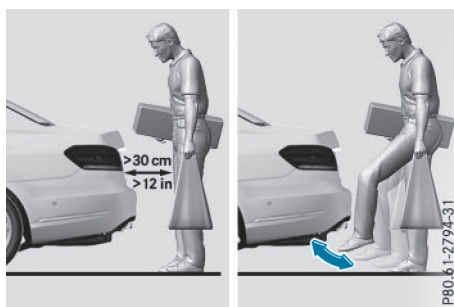

Exemple : berline

- ▶ **Ouverture/fermeture :** balancez le pied dans la zone de détection des capteurs ① sous le pare-chocs.

Berline : un signal d'alerte retentit lorsque le coffre se ferme.

Station Wagon : un signal d'alerte retentit lorsque le hayon s'ouvre ou se ferme.

- ▶ **Si, après plusieurs tentatives, le coffre/hayon ne s'ouvre toujours pas :** attendez 10 secondes au minimum, puis balancez de nouveau le pied sous le pare-chocs.

- ❗ Si vous laissez le pied trop longtemps sous le pare-chocs, le coffre/hayon n'est ni ouvert ni fermé. Dans ce cas, répétez le mouvement plus rapidement.

Berline : pour interrompre le processus de fermeture,

- balancez le pied dans la zone de détection des capteurs ① sous le pare-chocs
- tirez la poignée du coffre de l'extérieur
- appuyez sur la touche de fermeture qui se trouve sur le coffre ou
- appuyez sur la touche  de la clé

Si le processus de fermeture du coffre est interrompu, ce dernier se rouvre automatiquement.

Station Wagon : pour interrompre le processus d'ouverture ou de fermeture,

- balancez le pied dans la zone de détection des capteurs ① sous le pare-chocs
- tirez la poignée du hayon de l'extérieur
- appuyez sur la touche de fermeture ou la touche de verrouillage qui se trouve sur le hayon ou
- appuyez sur la touche  de la clé

Si le processus de fermeture du hayon a été interrompu :

- Balancez de nouveau le pied sous le pare-chocs. Le hayon s'ouvre.

Si le processus d'ouverture du hayon a été interrompu :

- Balancez de nouveau le pied sous le pare-chocs. Le hayon se ferme.

Ouverture et fermeture automatiques de l'intérieur

Consignes de sécurité importantes

ATTENTION

Vous risquez d'être coincé lors de la fermeture automatique du coffre/du hayon. En outre, des personnes (des enfants, par exemple) peuvent se trouver ou pénétrer dans la zone de fermeture lors du processus de fermeture. Il y a risque de blessure.

Lors du processus de fermeture, assurez-vous que personne ne se trouve à proximité de la zone de fermeture.

Pour interrompre le processus de fermeture, vous avez le choix entre les possibilités suivantes :

- Appuyez sur la touche  de la clé.
- Tirez ou appuyez sur la touche de commande à distance qui se trouve sur la porte du conducteur.

- Appuyez sur la touche de fermeture ou la touche de verrouillage qui se trouve sur le couvercle du coffre/du hayon.
- Tirez la poignée du coffre/hayon.

⚠ ATTENTION

Le coffre/hayon peut être ouvert ou fermé automatiquement même lorsque la clé ne se trouve pas dans le véhicule. Si vous laissez des enfants sans surveillance à l'intérieur du véhicule, ils pourraient activer la fonction. Il y a risque de blessure.

Lorsque vous quittez le véhicule, prenez toujours la clé avec vous et verrouillez le véhicule. Ne laissez jamais des enfants sans surveillance à l'intérieur du véhicule.

⚠ ATTENTION

Les moteurs thermiques dégagent des gaz d'échappement toxiques, tels que du monoxyde de carbone. Lorsque le coffre/hayon est ouvert alors que le moteur tourne, en particulier pendant la marche, des gaz d'échappement peuvent pénétrer dans l'habitacle. Il y a risque d'intoxication.

Arrêtez toujours le moteur avant d'ouvrir le coffre/hayon. Ne conduisez jamais avec le coffre/hayon ouvert.

- ❗ Lors de son ouverture, le couvercle de coffre/hayon pivote vers l'arrière et vers le haut. Veillez par conséquent à lui réserver un espace de manœuvre suffisant.

Ouverture et fermeture

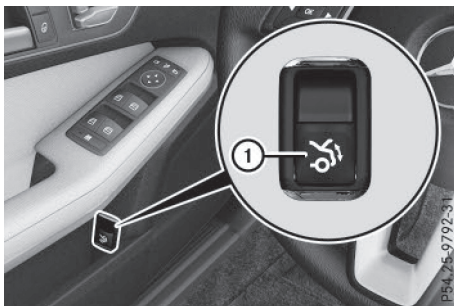

- ▶ **Ouverture:** tirez la touche de commande à distance du coffre/hayon ① jusqu'à ce que le coffre/hayon s'ouvre.

- ▶ **Fermeture (berline):** appuyez sur la touche de commande à distance du coffre ① jusqu'à ce que le coffre soit complètement fermé.

- ▶ **Fermeture (Station Wagon):** tournez la clé en position **1** ou **2** dans le contacteur d'allumage.

- ▶ Appuyez sur la touche de commande à distance du hayon ① jusqu'à ce que le hayon soit complètement fermé.

Lorsque le véhicule est à l'arrêt et déverrouillé, vous pouvez ouvrir et fermer le coffre/hayon depuis le siège du conducteur.

Limitation de l'angle d'ouverture du hayon (Station Wagon)

Consignes de sécurité importantes

- ❗ Lors du réglage de l'angle d'ouverture, veillez à ce qu'il y ait suffisamment de place au-dessus du hayon lorsque celui-ci est complètement ouvert. Sinon, le hayon pourrait être endommagé. Procédez à la limitation de l'angle d'ouverture de préférence en extérieur.

Activation

Vous pouvez limiter l'angle d'ouverture du hayon. Cela est possible dans la moitié supérieure d'ouverture, jusqu'à environ 8 in (20 cm) de la butée de fin de course.

- ▶ **Ouverture du hayon:** tirez la poignée du hayon.
- ▶ **Interruption du processus d'ouverture une fois la position souhaitée atteinte:** appuyez sur la touche de fermeture (▷ page 106) qui se trouve sur le hayon ou tirez de nouveau la poignée du hayon.
- ▶ **Mémorisation de la position:** appuyez sur la touche de fermeture qui se trouve sur

le hayon jusqu'à ce qu'un bref signal sonore retentisse.
La limitation de l'angle d'ouverture est activée. Le hayon s'ouvre jusqu'à la position mémorisée.

Désactivation

- ▶ Appuyez sur la touche de fermeture (▷ page 106) qui se trouve sur le hayon jusqu'à ce que 2 signaux sonores brefs retentissent.

Ouverture du hayon de l'intérieur (Station Wagon avec banquette rabattable)

Remarques générales

! Lors de son ouverture, le hayon pivote vers l'arrière et vers le haut. Veillez par conséquent à lui réserver un espace de manœuvre suffisant.

i Cotes d'ouverture du hayon (▷ page 376).

Ouverture

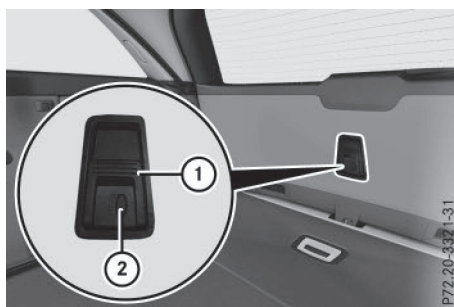

Côté intérieur du hayon

- ▶ **Déverrouillage du hayon** : poussez le verrou (2) vers la droite.
- ▶ **Ouverture** : tirez la poignée (1).
- ▶ Basculez le hayon vers le haut.
- ▶ **Verrouillage du hayon** : poussez le verrou (2) vers la gauche.

Verrouillage séparé du coffre (berline)

Vous pouvez verrouiller le coffre de manière séparée. Si vous déverrouillez ensuite le véhicule de manière centralisée, le coffre reste verrouillé et ne peut pas être ouvert.

- ▶ Fermez le coffre.
- ▶ Retirez la clé de secours de la clé (▷ page 100).

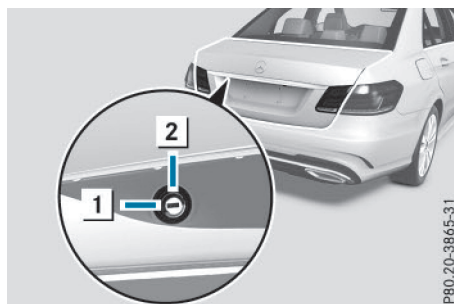

- ▶ Introduisez la clé de secours dans la serrure du coffre jusqu'en butée.
- ▶ Tournez la clé de secours vers la droite de la position 1 à la position 2.
- ▶ Retirez la clé de secours.
- ▶ Insérez la clé de secours dans la clé.

Déverrouillage du coffre (berline)

! Lors de son ouverture, le couvercle du coffre pivote vers le haut. Veillez par conséquent à lui réserver un espace de manœuvre suffisant.

Si vous ne pouvez plus déverrouiller le coffre avec la clé ou la fonction KEYLESS-GO, utilisez la clé de secours.

Si vous déverrouillez et ouvrez le coffre avec la clé de secours, l'alarme antivol et antieffraction se déclenche (▷ page 95).

- ▶ Retirez la clé de secours de la clé (▷ page 100).
- ▶ Introduisez la clé de secours dans la serrure du coffre jusqu'en butée.

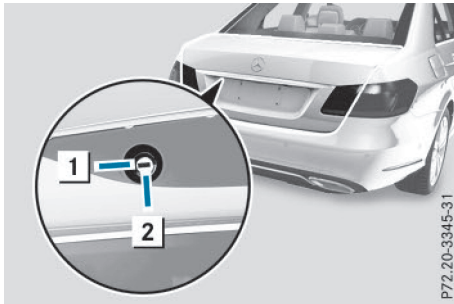

- ▶ Tournez la clé de secours (depuis la position 1) vers la gauche jusqu'en butée (position 2). Le coffre est déverrouillé.
- ▶ Ramenez la clé de secours sur la position 1, puis retirez-la.
- ▶ Insérez la clé de secours dans la clé.

Déverrouillage de secours du coffre (berline)

La touche de déverrouillage de secours vous permet d'ouvrir le coffre de l'intérieur.

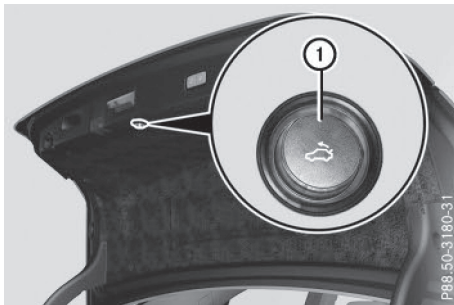

- ▶ Appuyez brièvement sur la touche de déverrouillage de secours 1. Le coffre se déverrouille et s'ouvre.

Vous pouvez déverrouiller et ouvrir le coffre à l'arrêt ou pendant la marche à l'aide du déverrouillage de secours du coffre.

Lorsque la batterie du véhicule est débranchée ou déchargée, le déverrouillage de secours du coffre ne permet pas d'ouvrir le coffre.

Eclairage en cas de déverrouillage de secours du coffre :

- La touche de déverrouillage de secours 1 clignote pendant 30 minutes après l'ouverture du couvercle de coffre.
- La touche de déverrouillage de secours 1 clignote pendant 60 minutes après la fermeture du couvercle de coffre.

Déverrouillage de secours du hayon (Station Wagon)

Remarques générales

⚠ Lors de son ouverture, le hayon pivote vers l'arrière et vers le haut. Veillez par conséquent à lui réserver un espace de manœuvre suffisant.

i Cotes d'ouverture du hayon (▷ page 376).

Si vous ne pouvez plus ouvrir le hayon de l'extérieur, utilisez le déverrouillage de secours qui se trouve sur la face intérieure du hayon.

Sur les véhicules équipés d'une banquette rabattable, vous pouvez ouvrir le hayon de l'intérieur avec la poignée (▷ page 106).

Ouverture

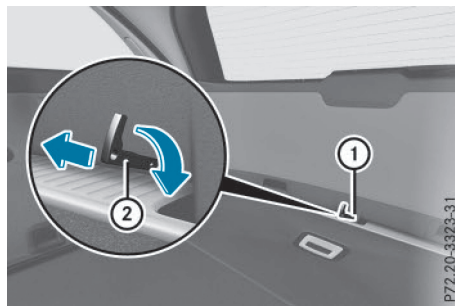

- ▶ Basculez les dossiers de la banquette arrière vers l'avant (▷ page 259).
- ▶ Déposez le couvre-bagages (▷ page 262).
- ▶ Retirez la clé de secours de la clé (▷ page 100).

- ▶ Introduisez la clé de secours ② dans l'ouverture de la garniture ①.
- ▶ Tournez la clé de secours ② de 90° vers la droite.
- ▶ Poussez la clé de secours ② dans le sens de la flèche et ouvrez le hayon.
- ▶ Insérez la clé de secours dans la clé.

Vitres latérales

Consignes de sécurité importantes

ATTENTION

Lors de l'ouverture d'une vitre latérale, celle-ci pourrait vous entraîner dans son mouvement et vous pourriez être coincé entre la vitre et l'encadrement. Il y a risque de blessure.

Lors de l'ouverture, assurez-vous que personne ne touche la vitre. Si quelqu'un est coincé, relâchez immédiatement la touche ou tirez-la pour refermer la vitre latérale.

ATTENTION

Vous risquez d'être coincé dans la zone de fermeture d'une vitre latérale lors de la fermeture. Il y a risque de blessure.

Veillez à ne pas vous trouver dans la zone de fermeture lors de la fermeture. Si quelqu'un est coincé, relâchez immédiatement la touche ou appuyez sur la touche pour rouvrir la vitre latérale.

ATTENTION

Les enfants risquent de se coincer en actionnant les vitres latérales, en particulier s'ils sont sans surveillance. Il y a risque de blessure.

Activez la sécurité enfants au niveau des vitres latérales arrière. Lorsque vous quittez le véhicule, prenez toujours la clé avec vous et verrouillez le véhicule. Ne laissez jamais des enfants sans surveillance à l'intérieur du véhicule.

Fonction d'inversion des vitres latérales

Les vitres latérales sont équipées de la fonction d'inversion automatique. Si un objet rigide empêche une vitre latérale de remonter complètement ou qu'il entrave le processus de fermeture, celle-ci se rouvre automatiquement. La fonction d'inversion automatique est cependant uniquement un système d'aide et elle n'est pas en mesure de remplacer votre vigilance lors de la fermeture d'une vitre latérale.

ATTENTION

La fonction d'inversion ne réagit pas

- aux éléments mous, légers et minces (par exemple de petits doigts)
- lors du dernier 1/6 in (des derniers 4 mm) avant la fermeture
- pendant la réinitialisation
- lors d'une nouvelle fermeture manuelle de la vitre latérale immédiatement après une inversion automatique

Par conséquent, la fonction d'inversion ne permet pas d'éviter que vous soyez coincé dans ces situations. Il y a risque de blessure.

Veillez à ne pas vous trouver dans la zone de fermeture lors de la fermeture. Si quelqu'un est coincé, appuyez sur la touche pour rouvrir la vitre latérale.

Informations figurant dans la notice d'utilisation numérique

Vous trouverez dans la notice d'utilisation numérique des informations sur les thèmes suivants :

- Ouverture et fermeture des vitres latérales
- Ouverture confort
- Fermeture confort
- Réinitialisation des vitres latérales

Problèmes relatifs aux vitres latérales**⚠ ATTENTION**

Lorsque une vitre latérale se ferme de nouveau immédiatement après un blocage ou une réinitialisation, la vitre latérale se ferme avec une grande force, voire la force maximale. La fonction d'inversion est alors désactivée. Vous risquez alors d'être coincé dans la zone de fermeture. Il y a risque de blessure, voire danger de mort.

Veillez à ne pas vous trouver dans la zone de fermeture. Pour interrompre le processus de fermeture, relâchez la touche ou appuyez de nouveau sur la touche pour rouvrir la vitre latérale.

Problèmes	Causes et conséquences possibles et ► Solutions
Il est impossible de fermer une vitre latérale car des objets (des feuilles, par exemple) se trouvent dans le guide de la vitre et empêchent celle-ci de remonter.	<ul style="list-style-type: none"> ► Enlevez les objets. ► Fermez la vitre latérale.
Il est impossible de fermer une vitre latérale et la cause du blocage n'est pas visible.	<p>Si une vitre latérale se bloque lors de sa fermeture et se rouvre légèrement :</p> <ul style="list-style-type: none"> ► Immédiatement après le blocage, tirez de nouveau la touche correspondante jusqu'à ce que la vitre latérale soit fermée. La vitre latérale est fermée avec une plus grande force. <p>Si la vitre latérale se bloque une nouvelle fois lors de sa fermeture et se rouvre légèrement :</p> <ul style="list-style-type: none"> ► Immédiatement après le blocage, tirez de nouveau la touche correspondante jusqu'à ce que la vitre latérale soit fermée. La vitre latérale se ferme sans protection anticoincement.

Toit ouvrant**Consignes de sécurité importantes**

Votre véhicule peut être équipé d'un toit ouvrant ou d'un toit ouvrant panoramique. Dans cette section, le terme « toit ouvrant » désigne les 2 modèles de toit ouvrant.

⚠ ATTENTION

Vous risquez d'être coincé dans la zone de déplacement du toit ouvrant lors de l'ouverture ou de la fermeture. Il y a risque de blessure.

Veillez à ne pas vous trouver dans la zone de déplacement lors de l'ouverture ou de la fermeture.

Si quelqu'un est coincé,

- relâchez immédiatement la touche ou
- actionnez brièvement la touche dans n'importe quelle direction pendant le mouvement automatique

L'ouverture ou la fermeture est alors interrompue.

⚠ ATTENTION

Les enfants risquent de se coincer en actionnant le toit ouvrant, en particulier s'ils sont sans surveillance. Il y a risque de blessure. Lorsque vous quittez le véhicule, prenez toujours la clé avec vous et verrouillez le véhicule. Ne laissez jamais des enfants sans surveillance à l'intérieur du véhicule.

- ❗ Ouvrez le toit ouvrant uniquement lorsqu'il est débarrassé de la neige ou de la glace. Sinon, cela pourrait entraîner des dysfonctionnements. Ne laissez pas d'objets aux arêtes vives dépasser de l'ouverture du toit ouvrant. Vous risquez d'endommager les baguettes d'étanchéité.

- ❗ Le temps peut changer brusquement. Il peut se mettre à pleuvoir ou à neiger. Assurez-vous que le toit ouvrant est fermé lorsque vous quittez le véhicule. Si de l'eau pénètre dans l'habitacle, l'électronique du véhicule risque d'être endommagée.

- i Lorsque le toit ouvrant est ouvert, des bruits de résonance peuvent s'ajouter aux bruits aérodynamiques. Ces bruits sont dus à de faibles variations de pression dans l'habitacle. Pour réduire ou éliminer ces bruits, modifiez la position du toit ouvrant ou ouvrez légèrement une des vitres latérales.

Fonction d'inversion du toit ouvrant

Votre véhicule peut être équipé d'un toit ouvrant ou d'un toit ouvrant panoramique. Dans cette section, le terme « toit ouvrant » désigne les 2 modèles de toit ouvrant.

Le toit ouvrant est équipé d'une fonction d'inversion automatique. Si un objet rigide empêche le toit ouvrant de se fermer complètement ou qu'il entrave le processus de fermeture, celui-ci se rouvre automatiquement. La fonction d'inversion automatique est cependant uniquement un système d'aide et elle

n'est pas en mesure de remplacer votre vigilance lors de la fermeture du toit ouvrant.

⚠ ATTENTION

La fonction d'inversion ne réagit pas, en particulier

- aux éléments mous, légers et minces (par exemple de petits doigts)
- lors du dernier 1/6 in (4 mm) avant la fermeture
- pendant la réinitialisation
- lors d'une nouvelle fermeture manuelle du toit ouvrant immédiatement après une inversion automatique

Par conséquent, la fonction d'inversion ne permet pas d'éviter que vous soyez coincé dans ces situations. Il y a risque de blessure. Veillez à ne pas vous trouver dans la zone de fermeture lors de la fermeture.

Si quelqu'un est coincé,

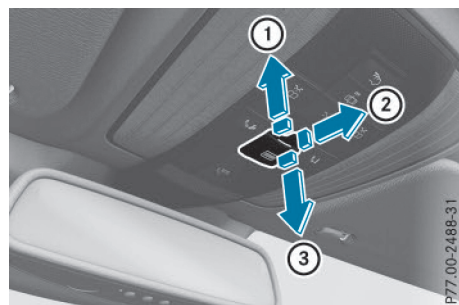

- relâchez immédiatement la touche, ou
- actionnez brièvement la touche dans n'importe quelle direction pendant la fermeture automatique

Le processus de fermeture s'arrête.

Commande du toit ouvrant**Ouverture et fermeture**

Unité de commande au plafonnier

- ① Soulèvement
- ② Ouverture
- ③ Fermeture/abaissement

- ▶ Tournez la clé en position **1** ou **2** dans le contacteur d'allumage.
- ▶ Poussez ou tirez la touche  dans la direction correspondante.
- i** Si vous actionnez la touche  au-delà du point de résistance, vous déclenchez un mouvement automatique dans la direction correspondante. Vous pouvez arrêter le mouvement automatique en appuyant sur la touche une nouvelle fois.
- i** Les mouvements automatiques « ouverture » et « soulèvement » sont disponibles uniquement lorsque le toit ouvrant est fermé.

Le cache du pare-soleil s'ouvre automatiquement lors de l'ouverture du toit ouvrant. Vous pouvez ouvrir ou fermer manuellement le cache du pare-soleil lorsque le toit ouvrant est relevé ou fermé.

- i** Vous pouvez encore commander le toit ouvrant une fois le moteur arrêté ou la clé retirée. Cette fonction reste disponible pendant 5 minutes ou jusqu'à ce que vous ouvriez une porte avant.

Réinitialisation

- !** Si, après la réinitialisation, le toit ouvrant ne peut pas être ouvert ou fermé complètement, adressez-vous à un atelier qualifié.

Si le toit ouvrant s'ouvre ou se ferme uniquement par à-coups, réinitialisez-le.

- ▶ Tournez la clé en position **2** dans le contacteur d'allumage.
- ▶ Soulevez complètement l'arrière du toit ouvrant (▷ page 115).
- ▶ Maintenez la touche  appuyée pendant encore 1 seconde.
- ▶ Vérifiez que vous pouvez de nouveau ouvrir et fermer complètement le toit ouvrant (▷ page 115).
- ▶ Si ce n'est pas le cas, répétez les étapes ci-dessus.

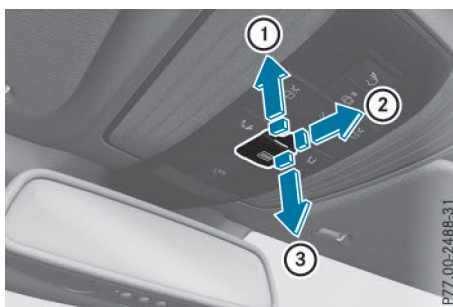

Commande du toit ouvrant panoramique



Unité de commande au plafonnier

- ① Soulèvement
- ② Ouverture
- ③ Fermeture/abaissement

Le toit ouvrant panoramique peut être déplacé uniquement lorsque les stores pare-soleil sont ouverts.

- ▶ **Ouverture et fermeture :** tournez la clé en position **1** ou **2** dans le contacteur d'allumage.
- ▶ Poussez ou tirez la touche  dans la direction correspondante.
- i** Si vous actionnez la touche  au-delà du point de résistance, vous déclenchez un mouvement automatique dans la direction correspondante. Vous pouvez arrêter le mouvement automatique en appuyant sur la touche une nouvelle fois.

Commande du store pare-soleil du toit ouvrant panoramique

Consignes de sécurité importantes

ATTENTION

Lors de l'ouverture ou de la fermeture, vous risquez d'être coincé entre le store pare-soleil et le cadre ou le toit ouvrant. Il y a un risque de blessure.

Veillez à ne pas vous trouver dans la zone de déplacement du store pare-soleil lors de son ouverture ou de sa fermeture.

Si quelqu'un est coincé,

- relâchez immédiatement la touche, ou
- actionnez brièvement la touche dans n'importe quelle direction pendant le mouvement automatique

L'ouverture ou la fermeture est alors brièvement interrompue. Le store pare-soleil revient ensuite dans sa position initiale.

Le store pare-soleil protège du rayonnement solaire. Les 2 stores pare-soleil peuvent être ouverts ou fermés simultanément uniquement si le toit ouvrant panoramique est fermé.

Fonction d'inversion du store pare-soleil

Le store pare-soleil est équipé d'une fonction d'inversion automatique. Si un objet rigide empêche le store pare-soleil de se fermer complètement ou qu'il entrave le processus de fermeture, celui-ci se rouvre automatiquement. La fonction d'inversion automatique est cependant uniquement un système d'aide et elle n'est pas en mesure de remplacer votre vigilance lors de fermeture du store pare-soleil.

ATTENTION

La fonction d'inversion ne réagit notamment pas aux éléments mous, légers et minces (par exemple de petits doigts). Par conséquent, la fonction d'inversion ne permet pas d'éviter que vous soyez coincé dans ces situations. Il y a risque de blessure.

Veillez à ne pas vous trouver dans la zone de déplacement lors de la fermeture du store pare-soleil.

Si quelqu'un est coincé,

- relâchez immédiatement la touche, ou
- actionnez brièvement la touche dans n'importe quelle direction pendant la fermeture automatique

Le processus de fermeture s'interrompt brièvement. Le store pare-soleil revient ensuite dans sa position initiale.

Ouverture et fermeture

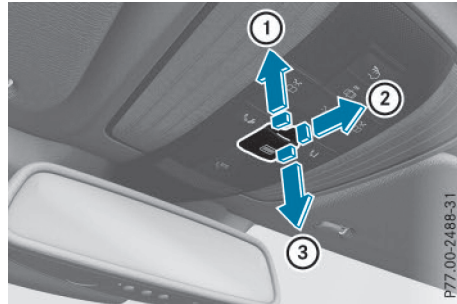

Unité de commande au plafonnier

- ① Soulèvement
- ② Ouverture
- ③ Fermeture/abaissement

► Tournez la clé en position **1** ou **2** dans le contacteur d'allumage.





► Poussez ou tirez la touche  dans la direction correspondante.

i Si vous poussez ou tirez la touche  au-delà du point de résistance, vous déclenchez un mouvement automatique dans la direction correspondante. Vous pouvez arrêter le mouvement automatique en tirant ou en appuyant sur la touche une nouvelle fois.

Réinitialisation du toit ouvrant panoramique et du store pare-soleil

! Si, après la réinitialisation, le toit ouvrant panoramique et les stores pare-soleil ne peuvent pas être ouverts ni fermés complètement, adressez-vous à un atelier qualifié.

Si le toit ouvrant panoramique et les stores pare-soleil s'ouvrent ou se ferment uniquement par à-coups, réinitialisez-les.

- ▶ Tournez la clé en position **1** ou **2** dans le contacteur d'allumage.
- ▶ Tirez la touche  à plusieurs reprises dans le sens de la flèche ③ jusqu'au point de résistance et maintenez-la tirée jusqu'à ce que le toit ouvrant panoramique soit complètement fermé (> page 117).
- ▶ Maintenez la touche  dans cette position pendant encore 1 seconde.
- ▶ Tirez la touche  à plusieurs reprises dans le sens de la flèche ③ jusqu'au point de résistance et maintenez-la tirée jusqu'à ce que les stores pare-soleil soient complètement fermés.
- ▶ Maintenez la touche  dans cette position pendant encore 1 seconde.
- ▶ Contrôlez que vous pouvez de nouveau ouvrir le toit ouvrant panoramique (> page 116) et les stores pare-soleil (> page 117) complètement.
- ▶ Si ce n'est pas le cas, répétez les étapes ci-dessus.

Problèmes relatifs au toit ouvrant

Votre véhicule peut être équipé d'un toit ouvrant ou d'un toit ouvrant panoramique. Dans cette section, le terme « toit ouvrant » désigne les 2 modèles de toit ouvrant.

ATTENTION

Lors d'une nouvelle fermeture du toit ouvrant immédiatement après le blocage ou la réinitialisation, le toit ouvrant se ferme avec une grande force, voire la force maximale. La fonction d'inversion est désactivée. Vous risquez alors d'être coincé dans la zone de fermeture. Il y a un risque de blessure accru, voire danger de mort.



Veillez à ce que personne ne se trouve dans la zone de fermeture.

Si quelqu'un est coincé,

- relâchez immédiatement la touche, ou
- actionnez brièvement la touche dans n'importe quelle direction pendant la fermeture automatique

Le processus de fermeture s'arrête.

! Si, en raison d'un défaut, le toit ouvrant ne peut toujours pas être ouvert ou fermé complètement, adressez-vous à un atelier qualifié.

Problèmes	Causes et conséquences possibles et ► Solutions
Il est impossible de fermer le toit ouvrant et la cause du blocage n'est pas visible.	<p>Si le toit ouvrant se bloque lors de sa fermeture et se rouvre légèrement :</p> <p>► Immédiatement après le blocage, tirez de nouveau la touche , située sur l'unité de commande au plafonnier, jusqu'au point de résistance et maintenez-la tirée jusqu'à ce que le toit soit fermé. Le toit ouvrant est fermé avec une plus grande force.</p> <p>Si le toit ouvrant se bloque une nouvelle fois lors de sa fermeture et se rouvre légèrement :</p> <p>► Immédiatement après le blocage, tirez de nouveau la touche , située sur l'unité de commande au plafonnier, jusqu'au point de résistance et maintenez-la tirée jusqu'à ce que le toit soit fermé. Le toit ouvrant se ferme sans protection anticoincement.</p>

Informations utiles	122
Position assise correcte du conducteur	122
Sièges	123
Volant	125
Rétroviseurs	126
Fonction Mémoires	126

Informations utiles

- i Cette notice d'utilisation décrit tous les modèles ainsi que l'ensemble des équipements de série et optionnels qui étaient disponibles pour votre véhicule au moment de la clôture de la rédaction de cette notice d'utilisation. Des divergences sont possibles selon les pays. Notez que votre véhicule n'est pas obligatoirement équipé de toutes les fonctions décrites. Cela vaut également pour les fonctions et systèmes importants pour la sécurité.
- i Lisez les informations sur les ateliers qualifiés (▷ page 34).

Position assise correcte du conducteur

⚠ ATTENTION

Pendant la marche, vous risquez de perdre le contrôle du véhicule si vous

- réglez le siège du conducteur, les appuie-tête, le volant ou le rétroviseur
- bouclez votre ceinture de sécurité

Il y a risque d'accident.

Réglez le siège du conducteur, les appuie-tête, le volant ou le rétroviseur et bouclez votre ceinture de sécurité avant de démarrez le moteur.

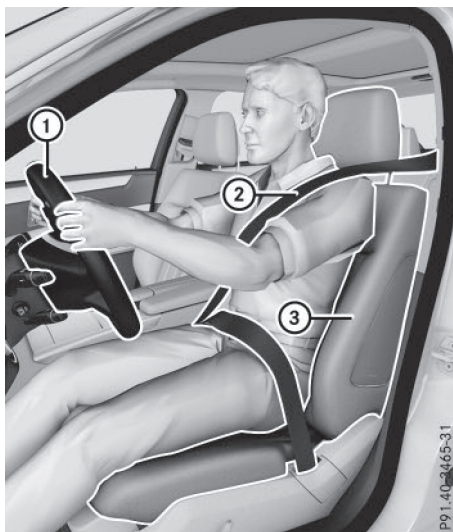

► Lors du réglage du siège, tenez compte des consignes de sécurité (▷ page 123).

► Vérifiez que le réglage du siège ③ est correct.

Réglage électrique des sièges
(▷ page 124)

Lors du réglage des sièges, veillez à ce que

- vous soyez le plus éloigné possible de l'air-bag frontal du conducteur
 - vous adoptiez une position assise droite et normale
 - vous puissiez boucler votre ceinture de sécurité correctement
 - le dossier de votre siège se trouve presque à la verticale
 - l'inclinaison d'assise du siège soit réglée de manière à obtenir un léger soutien au niveau des cuisses
 - vous puissiez enfoncer aisément les pédales
- Vérifiez que le réglage de l'appuie-tête est correct.

Ce faisant, veillez à ce que l'appuie-tête soit réglé de manière à ce que votre tête soit soutenue à hauteur des yeux et repose au centre de l'appuie-tête.

- ▶ Lors du réglage du volant, respectez les consignes de sécurité (▷ page 125).
- ▶ Vérifiez que le réglage du volant ① est correct.
Réglage électrique du volant (▷ page 126)

Lors du réglage du volant, veillez à ce que

- vos bras soient légèrement pliés lorsque vous tenez le volant
- vos jambes puissent bouger librement
- vous puissiez voir parfaitement tous les affichages sur le combiné d'instruments
- ▶ Respectez les consignes de sécurité relatives aux ceintures de sécurité (▷ page 55).
- ▶ Vérifiez que la ceinture de sécurité ② est bouclée correctement (▷ page 57).

La ceinture de sécurité doit

- bien s'appliquer sur le corps
- passer sur l'épaule
- passer, au niveau des hanches, dans le pli de l'aîne
- ▶ Avant de démarrer, réglez les rétroviseurs intérieur et extérieurs de manière à avoir une bonne vue d'ensemble de la circulation (▷ page 126).
- ▶ **Véhicules équipés de la fonction Mémoires :** enregistrez les réglages du siège, du volant et des rétroviseurs extérieurs avec la fonction Mémoires (▷ page 126).

Sièges

Consignes de sécurité importantes

ATTENTION

Si des enfants règlent les sièges, ils risquent de se coincer, notamment s'ils sont sans surveillance. Il y a un risque de blessure.

Lorsque vous quittez le véhicule, prenez toujours la clé avec vous et verrouillez le véhicule. Ne laissez jamais des enfants sans surveillance à l'intérieur du véhicule.

Vous pouvez régler les sièges lorsque la clé ne se trouve pas dans le contacteur d'allumage.

ATTENTION

Si les appuie-tête ne sont pas posés ou pas correctement réglés, ils ne peuvent pas offrir la fonction de protection prévue. Il y a un risque accru de blessure au niveau de la tête et de la nuque, par exemple en cas d'accident ou de coup de frein brutal.

Roulez toujours avec les appuie-tête arrière posés. Avant de prendre la route, veillez à ce que la tête de chaque occupant du véhicule soit soutenue à hauteur des yeux et repose au centre de l'appuie-tête.

Respectez les consignes de sécurité relatives aux « Airbags » (▷ page 59) et au « Transport des enfants » (▷ page 73).

ATTENTION

Pendant la marche, vous risquez de perdre le contrôle du véhicule si vous

- réglez le siège du conducteur, les appuie-tête, le volant ou le rétroviseur
- bouclez votre ceinture de sécurité

Il y a un risque d'accident.

Réglez le siège du conducteur, les appuie-tête, le volant ou le rétroviseur et bouclez votre ceinture de sécurité avant de démarrez le moteur.

ATTENTION

Si vous ne faites pas attention lorsque vous réglez la hauteur du siège, vous risquez de vous coincer et de vous blesser ou de coincer et de blesser d'autres occupants du véhicule. Les enfants notamment peuvent actionner par mégarde les touches de réglage électrique des sièges et se coincer. Il y a un risque de blessure.

Veillez à ne pas glisser vos mains ou une autre partie du corps sous la tringlerie du système de réglage lors du déplacement du siège.

⚠ ATTENTION

Lorsque vous réglez un siège, vous ou un occupant du véhicule risquez de vous coincer, par exemple au niveau de la glissière du siège. Il y a risque de blessure.

Lorsque vous réglez un siège, assurez-vous que personne ne se trouve dans l'espace de manœuvre du siège et ne se coince une partie du corps.

Sièges, volant et rétroviseurs

! Pour éviter d'endommager les sièges et le chauffage des sièges, tenez compte des remarques suivantes :

- Veillez à ne pas renverser de liquides sur les sièges. Si quelque chose venait néanmoins à se répandre sur les sièges, séchez-les aussi rapidement que possible.
- Si les housses sont mouillées ou humides, ne mettez pas le chauffage des sièges en marche. Ne vous servez pas non plus du chauffage des sièges pour sécher les sièges.
- Nettoyez les housses conformément aux recommandations qui figurent dans le chapitre « Entretien de l'intérieur du véhicule ».
- Ne transportez pas de charges lourdes sur les sièges. Ne posez pas non plus d'objets pointus sur les assises (couteaux, clous ou outils, par exemple). Dans la mesure du possible, utilisez les sièges uniquement pour le transport des personnes.
- En cas d'utilisation du chauffage des sièges, ne couvrez pas les sièges avec des matériaux isolants (couvertures, manteaux, sacs, housses de protection, sièges-enfants ou rehausses de siège, par exemple).

! Avant de remettre les sièges en position de marche, assurez-vous que le plancher sous, devant et derrière les sièges n'est pas encombré par des objets. Les sièges et/ou les objets risquent d'être endommagés.

i Les appuie-tête des sièges avant sont équipés du système NECK-PRO (▷ page 70). C'est pourquoi les appuie-tête des sièges avant ne peuvent pas être déposés.

Véhicules non équipés d'une banquette arrière fractionnable : les appuie-tête des sièges arrière ne peuvent pas être déposés.

Pour de plus amples informations, adressez-vous à un atelier qualifié.

Informations figurant dans la notice d'utilisation numérique

Vous trouverez dans la notice d'utilisation numérique des informations sur les thèmes suivants :

- Réglage des sièges
- Réglage des appuie-tête
- Réglage des sièges multicontours actifs
- Réglage du soutien lombaire à 4 réglages
- Banquette rabattable dans le compartiment de chargement (Station Wagon)
- Mise en marche et arrêt de la ventilation de siège

Mise en marche et arrêt du chauffage de siège**Mise en marche et arrêt****⚠ ATTENTION**

Si vous enclenchez plusieurs fois de suite le chauffage des sièges, l'assise et les coussins du dossier risquent de devenir très chauds. Dans le cas des personnes qui ont une sensibilité réduite à la chaleur ou qui ont une capacité de réaction limitée aux températures élevées, cela peut avoir des effets sur la santé, voire provoquer des lésions similaires à des brûlures. Il y a risque de blessure.

Par conséquent, n'enclenchez pas le chauffage des sièges plusieurs fois de suite.

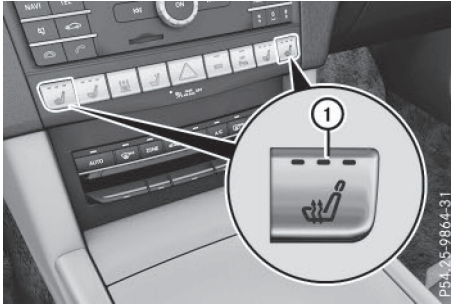

Siège du conducteur et siège du passager

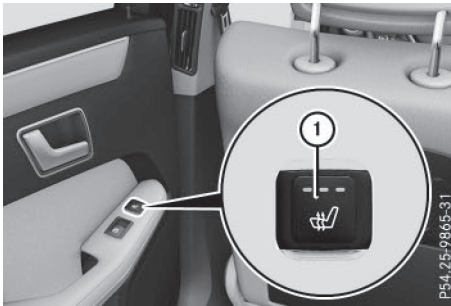

Sièges arrière (uniquement pour le Canada)

Les 3 voyants rouges incorporés à la touche indiquent le niveau de chauffage sélectionné.

Siège du conducteur et siège du passager : le chauffage passe automatiquement du niveau 3 au niveau 2 au bout de 8 minutes environ.

Sièges arrière : le chauffage passe automatiquement du niveau 3 au niveau 2 au bout de 5 minutes environ.

Le chauffage passe automatiquement du niveau 2 au niveau 1 au bout de 10 minutes environ.

Sur le niveau 1, le chauffage s'arrête automatiquement au bout de 20 minutes environ.

- ▶ Tournez la clé en position 1 ou 2 dans le contacteur d'allumage (▶ page 146).
- ▶ **Mise en marche :** appuyez sur la touche ① autant de fois qu'il est nécessaire pour

sélectionner le niveau de chauffage souhaité.

- ▶ **Arrêt :** appuyez sur la touche ① autant de fois qu'il est nécessaire pour que tous les voyants soient éteints.

i Lorsque la tension de la batterie est trop basse, il se peut que le chauffage de siège s'arrête.

Problèmes relatifs au chauffage de siège

Vous trouverez de plus amples informations dans la notice d'utilisation numérique.

Volant

Consignes de sécurité importantes

⚠ ATTENTION

Pendant la marche, vous risquez de perdre le contrôle du véhicule si vous

- réglez le siège du conducteur, les appuie-tête, le volant ou le rétroviseur
- bouclez votre ceinture de sécurité

Il y a risque d'accident.

Réglez le siège du conducteur, les appuie-tête, le volant ou le rétroviseur et bouclez votre ceinture de sécurité avant de démarrez le moteur.

⚠ ATTENTION

Si des enfants règlent le volant, ils risquent de se coincer. Il y a risque de blessure.

Lorsque vous quittez le véhicule, prenez toujours la clé avec vous et verrouillez le véhicule. Ne laissez jamais des enfants sans surveillance à l'intérieur du véhicule.

Le réglage électrique du volant est possible lorsque la clé ne se trouve pas dans le contacteur d'allumage.

Informations figurant dans la notice d'utilisation numérique

Vous trouverez dans la notice d'utilisation numérique des informations sur les thèmes suivants :

- Réglage du volant
- Chauffage du volant
- Aide à la montée et à la descente

Rétroviseurs

Vous trouverez dans la notice d'utilisation numérique des informations sur les thèmes suivants :

- Rétroviseur intérieur
- Rétroviseurs extérieurs
- Rétroviseurs à commutation jour/nuit automatique
- Position « marche arrière » du rétroviseur extérieur côté passager

Fonction Mémoires

Vous trouverez dans la notice d'utilisation numérique des informations sur les thèmes suivants :

- Mémorisation des réglages
- Rappel des réglages mémorisés

Informations utiles	128
Eclairage extérieur	128
Eclairage intérieur	131
Remplacement des ampoules	131
Essuie-glaces	133

Informations utiles

i Cette notice d'utilisation décrit tous les modèles ainsi que l'ensemble des équipements de série et optionnels qui étaient disponibles pour votre véhicule au moment de la clôture de la rédaction de cette notice d'utilisation. Des divergences sont possibles selon les pays. Notez que votre véhicule n'est pas obligatoirement équipé de toutes les fonctions décrites. Cela vaut également pour les fonctions et systèmes importants pour la sécurité.

i Lisez les informations sur les ateliers qualifiés (▷ page 34).

Éclairage extérieur

Remarques générales

Pour des raisons de sécurité, Mercedes-Benz vous recommande de rouler également avec l'éclairage allumé pendant la journée. Votre véhicule est équipé à cet effet d'un éclairage de jour spécial. Sur les véhicules destinés à certains pays, la commande de l'éclairage extérieur du véhicule peut différer en fonction de dispositions légales diverses ou pour des raisons de convenance.

Si vous souhaitez rouler sans éclairage extérieur pendant la journée, désactivez la fonction « Éclairage de jour » dans l'ordinateur de bord (▷ page 204).

Informations figurant dans la notice d'utilisation numérique

Vous trouverez dans la notice d'utilisation numérique des informations sur les thèmes suivants :

- Feux de détresse
- Désembuage des projecteurs à l'intérieur

Réglage de l'éclairage extérieur

Possibilités de réglage

Vous pouvez régler l'éclairage extérieur à l'aide

- du commutateur d'éclairage
- du commodo (▷ page 129)
- de l'ordinateur de bord (▷ page 204)

Commutateur d'éclairage

Utilisation

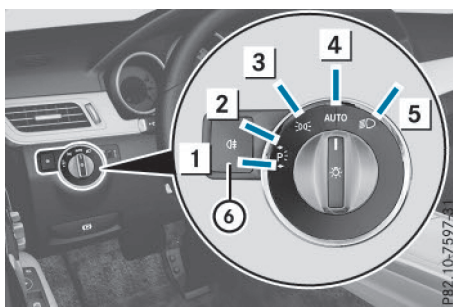

- | | | |
|----------|--|-----------------------------------------------------------------------------------------|
| 1 | | Feux de stationnement gauches |
| 2 | | Feux de stationnement droits |
| 3 | | Feux de position, éclairage de la plaque d'immatriculation et éclairage des instruments |
| 4 | | Éclairage extérieur automatique commandé par le capteur de luminosité |
| 5 | | Feux de croisement/feux de route |
| 6 | | Feu antibrouillard arrière |

Si vous entendez un signal d'alerte lorsque vous quittez le véhicule, cela peut signifier que l'éclairage est allumé.

- Tournez le commutateur d'éclairage sur **AUTO**.

L'éclairage extérieur (à l'exception des feux de position/feux de stationnement) s'éteint automatiquement lorsque

- vous retirez la clé du contacteur d'allumage
- vous ouvrez la porte du conducteur alors que la clé se trouve en position **0** dans le contacteur d'allumage

Informations figurant dans la notice d'utilisation numérique

Vous trouverez dans la notice d'utilisation numérique des informations sur les thèmes suivants :

- Eclairage extérieur automatique
- Eclairage de jour
- Feux de croisement
- Feu antibrouillard arrière
- Feux de position
- Feux de stationnement

Commodo

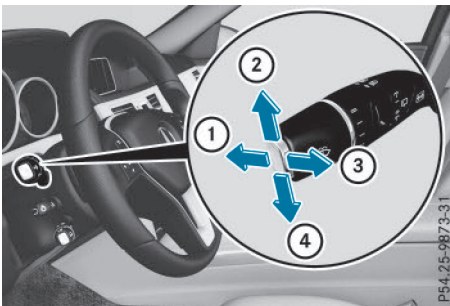

- ① Feux de route
- ② Clignotants droits
- ③ Appel de phares
- ④ Clignotants gauches

Vous trouverez dans la notice d'utilisation numérique des informations sur les thèmes suivants :

- Clignotant
- Feux de route
- Appel de phares

Eclairage d'intersection



L'éclairage d'intersection augmente considérablement l'angle d'éclairage de la portion de route dans laquelle le véhicule s'engage et permet ainsi de mieux repérer les virages serrés, par exemple. Il peut uniquement être activé lorsque les feux de croisement sont allumés.

Actif :

- Si vous allumez les clignotants ou tournez le volant alors que vous roulez à moins de 25 mph (40 km/h).
- Si vous tournez le volant alors que vous roulez entre 25 mph (40 km/h) et 45 mph (70 km/h).

L'éclairage d'intersection peut encore rester allumé pendant 3 minutes au maximum, mais s'éteint ensuite automatiquement.

Assistant adaptatif des feux de route

Remarques générales

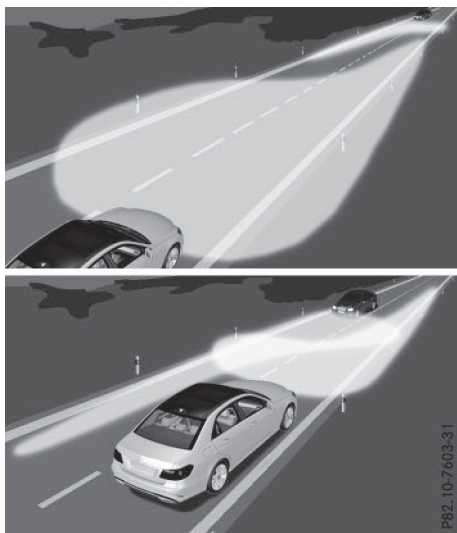

Cette fonction vous permet de commuter automatiquement entre les feux de croisement et les feux de route. Le système détecte l'éclairage des véhicules qui arrivent en sens inverse ou qui vous précèdent et passe alors des feux de route aux feux de croisement.

Le système adapte automatiquement le site des feux de croisement en fonction de la distance par rapport aux autres véhicules. Lorsque le système ne détecte plus aucun autre véhicule, il passe de nouveau aux feux de route.

Le capteur optique du système se trouve derrière le pare-brise, au niveau de l'unité de commande au plafonnier.

Consignes de sécurité importantes

⚠ ATTENTION

L'assistant adaptatif des feux de route ne tient pas compte des usagers

- qui n'ont pas d'éclairage propre, tels que les piétons
- dont l'éclairage est faible, tels que les cyclistes
- dont l'éclairage est masqué, par une glissière de sécurité, par exemple

Dans de très rares cas, l'assistant adaptatif des feux de route peut ne pas détecter ou détecter trop tard les usagers équipés d'un éclairage propre. Les feux de route automatiques ne sont alors pas désactivés (ou activés) dans ces situations ou dans des situation similaires. Il y a risque d'accident.

Soyez toujours attentif aux conditions de circulation et éteignez les feux de route à temps.

L'assistant adaptatif des feux de route ne peut pas tenir compte des conditions routières et météorologiques ni des conditions de circulation. L'assistant adaptatif des feux de route est uniquement un système d'aide. Vous êtes responsable de l'éclairage correct du véhicule en fonction de la luminosité et des conditions de visibilité ambiantes ainsi que des conditions de circulation.

La détection peut notamment être limitée

- lorsque les conditions de visibilité sont mauvaises (en cas de brouillard, de forte pluie ou de chutes de neige, par exemple)
- lorsque les capteurs sont encrassés ou masqués

Activation et désactivation de l'assistant adaptatif des feux de route

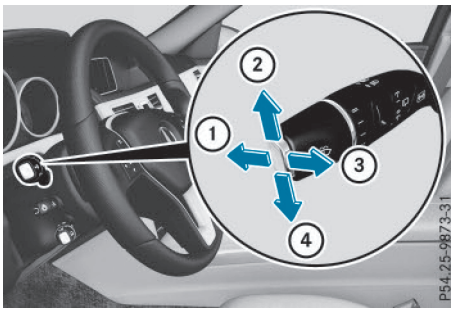

- ① Feux de route
- ② Clignotants droits
- ③ Appel de phares
- ④ Clignotants gauches

- ▶ **Activation :** tournez le commutateur d'éclairage sur **AUTO**.
- ▶ Actionnez le commodo dans le sens de la flèche ① au-delà du point de résistance. Lorsque le capteur de luminosité allume les feux de croisement dans l'obscurité, le voyant qui se trouve sur le visuel multifonction s'allume.

Lorsque vous roulez à plus de 16 mph (25 km/h) environ :

Le site des projecteurs est réglé automatiquement en fonction de la distance par rapport aux autres usagers.

Lorsque vous roulez à plus de 19 mph (30 km/h) environ et qu'aucun autre usager n'est détecté :

Les feux de route s'allument automatiquement. Le voyant qui se trouve sur le combiné d'instruments s'allume également.

Dès que vous roulez à moins de 16 mph (25 km/h) environ ou lorsque d'autres usagers sont détectés ou que la route est suffisamment éclairée :

Les feux de route s'éteignent automatiquement. Le voyant qui se trouve sur le combiné d'instruments s'éteint. Le voyant

qui se trouve sur le visuel multifonction reste allumé.

- ▶ **Désactivation :** tirez le commodo pour le ramener dans sa position initiale ou tournez le commutateur d'éclairage sur une autre position.

Le voyant qui se trouve sur le combiné d'instruments s'éteint.

Eclairage intérieur

Vous trouverez une vue d'ensemble de l'éclairage intérieur et de l'unité de commande au plafonnier dans la section « Du premier coup d'œil ».

Vous trouverez dans la notice d'utilisation numérique des informations sur les thèmes suivants :

- Commande automatique de l'éclairage intérieur
- Commande manuelle de l'éclairage intérieur
- Eclairage de secours actif en cas d'accident

Remplacement des ampoules

Consignes de sécurité importantes

ATTENTION

Les ampoules, feux et fiches peuvent devenir brûlants pendant leur utilisation. Lorsque vous remplacez une ampoule, vous risquez de vous brûler au contact de ces composants. Il y a risque de blessure.

Laissez ces composants refroidir avant de remplacer une ampoule.

Véhicules équipés de projecteurs LED statiques :

N'utilisez pas d'ampoules tombées à terre ou dont le verre est rayé.

L'ampoule risque d'éclater lorsque

- vous la touchez
- elle est très chaude
- vous la laissez tomber
- vous la rayez ou la fêlez

Ne montez les ampoules que dans des feux hermétiques adaptés. Utilisez uniquement des ampoules de rechange de même type et de la tension requise.

Les taches sur le verre des ampoules diminuent leur durée de vie. Ne saisissez pas l'ampoule à mains nues. Si nécessaire, nettoyez l'ampoule avec de l'alcool lorsqu'elle est froide et essuyez-la avec un chiffon non pelucheux.

Protégez les ampoules de l'humidité lorsqu'elles sont allumées. Ne mettez pas les ampoules en contact avec un liquide.

Ne remplacez que les ampoules indiquées (> page 132). Faites remplacer les ampoules que vous ne pouvez pas remplacer vous-même par un atelier qualifié.

Si vous avez besoin d'aide pour le remplacement des ampoules, adressez-vous à un atelier qualifié.

Si l'ampoule neuve ne s'allume pas non plus, rendez-vous dans un atelier qualifié.

L'éclairage et la signalisation jouent un rôle essentiel dans la sécurité du véhicule. Veillez par conséquent à ce que toutes les ampoules soient toujours en bon état. Faites contrôler régulièrement le réglage des projecteurs.

Véhicules équipés de projecteurs tout LED :

Les blocs optiques avant et arrière de votre véhicule sont équipés de lampes LED. Ne remplacez pas vous-même les lampes de votre véhicule. Adressez-vous à un atelier qualifié disposant des connaissances et de l'outillage nécessaires pour mener les travaux requis à bien.

Les blocs optiques jouent un rôle essentiel dans la sécurité du véhicule. Veillez par conséquent à ce que toutes les ampoules soient

toujours en bon état. Faites contrôler régulièrement le réglage des projecteurs.

Vue d'ensemble du remplacement des ampoules - types d'ampoules

Vous pouvez remplacer les ampoules des feux suivants. Vous trouverez les indications relatives aux types d'ampoules dans la légende.



Projecteur LED statique

- ① Feu de route : H7 55 W
- ② Clignotant : PSY 24 W

Remplacement des ampoules avant

Feux de route (projecteurs LED statiques)

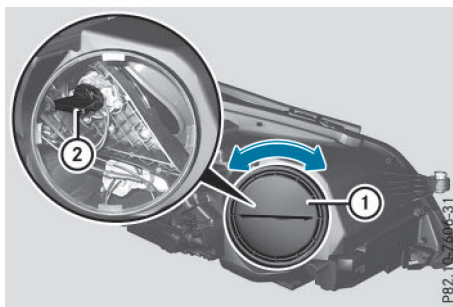

- ▶ Eteignez le système d'éclairage.
- ▶ Ouvrez le capot.
- ▶ Tournez le couvercle ① dans le sens inverse des aiguilles d'une montre, puis enlevez-le.

- ▶ Saisissez la douille ② par l'extension, puis tournez-la dans le sens inverse des aiguilles d'une montre pour la retirer.
- ▶ Retirez l'ampoule de la douille ②.
- ▶ Mettez l'ampoule neuve en place dans la douille ②.
- ▶ Mettez la douille ② en place et tournez-la dans le sens des aiguilles d'une montre.
- ▶ Mettez le couvercle ① en place et tournez-le dans le sens des aiguilles d'une montre.

Clignotants (projecteurs LED statiques)

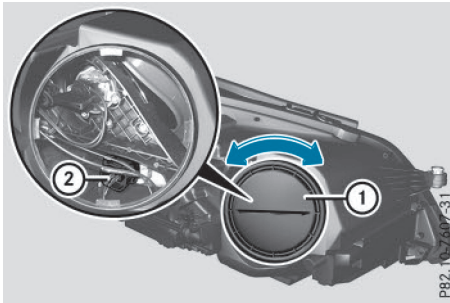

- ▶ Eteignez le système d'éclairage.
- ▶ Ouvrez le capot.
- ▶ Tournez le couvercle ① dans le sens inverse des aiguilles d'une montre, puis enlevez-le.
- ▶ Tournez la douille ② dans le sens inverse des aiguilles d'une montre, puis enlevez-la.
- ▶ Retirez l'ampoule de la douille ②.
- ▶ Mettez l'ampoule neuve en place dans la douille ②.
- ▶ Mettez la douille ② en place et tournez-la dans le sens des aiguilles d'une montre.
- ▶ Mettez le couvercle ① en place et tournez-le dans le sens des aiguilles d'une montre.

Essuie-glaces

Mise en marche et arrêt des essuie-glaces

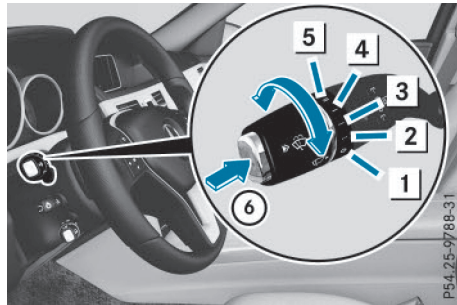

- 1 0 Arrêt
- 2 ... Balayage intermittent lent (faible sensibilité du capteur de pluie)
- 3 Balayage intermittent rapide (sensibilité élevée du capteur de pluie)
- 4 — Balayage continu lent
- 5 = Balayage continu rapide
- 6 ☔ Balayage unique
- ☔ Balayage avec amenée d'eau

Les vitres ne sont plus nettoyées correctement lorsque les balais d'essuie-glace sont usés. Dès lors, vous n'êtes plus en mesure d'évaluer les conditions de circulation.

Mise en marche et arrêt de l'essuie-glace arrière

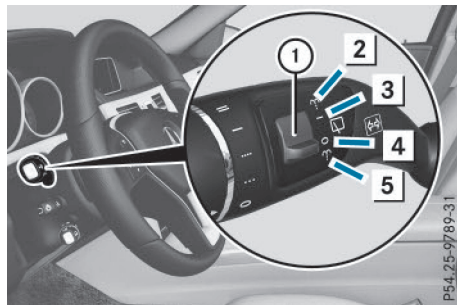

- 1 ☐ Commutateur
- 2 ☔ Balayage avec amenée d'eau

- 3 I Mise en marche du balayage intermittent
 - 4 0 Arrêt du balayage intermittent
 - 5  Balayage avec amenée d'eau
- ▶ Tournez la clé en position **1** ou **2** dans le contacteur d'allumage.
 - ▶ Tournez le commutateur ① intégré au commodo sur la position correspondante. Un symbole apparaît dans le graphique du système d'aide sur le combiné d'instruments lorsque l'essuie-glace arrière est en marche.

Remplacement des balais d'essuie-glace

Consignes de sécurité importantes

ATTENTION

Si les essuie-glaces se mettent en marche lors du remplacement des balais d'essuie-glace, vous risquez d'être coincé par le bras d'essuie-glace. Il y a risque de blessure.

Veillez à toujours arrêter les essuie-glaces et couper le contact avant de remplacer les balais d'essuie-glace.

! Saisissez les essuie-glaces uniquement par la fixation qui se trouve sur le bras d'essuie-glace afin de ne pas endommager les balais d'essuie-glace.

! N'ouvrez en aucun cas le capot/hayon tant qu'un bras d'essuie-glace est écarté du pare-brise/de la lunette arrière. Ne rabattez en aucun cas le bras d'essuie-glace sur le pare-brise/la lunette arrière tant qu'un balai d'essuie-glace n'est pas monté.

Tenez le bras d'essuie-glace lorsque vous remplacez le balai d'essuie-glace. Si vous relâchez le bras d'essuie-glace alors qu'aucun balai d'essuie-glace n'est monté et qu'il retombe sur le pare-brise/la lunette arrière, la vitre peut être endommagée par le choc.

Mercedes-Benz vous recommande de confier le changement des balais d'essuie-glace à un atelier qualifié.

Remplacement des balais d'essuie-glace

Dépose des balais d'essuie-glace

- ▶ Retirez la clé du contacteur d'allumage ou ramenez-la en position **0** (KEYLESS-GO).
- ▶ Ecartez le bras d'essuie-glace du pare-brise.

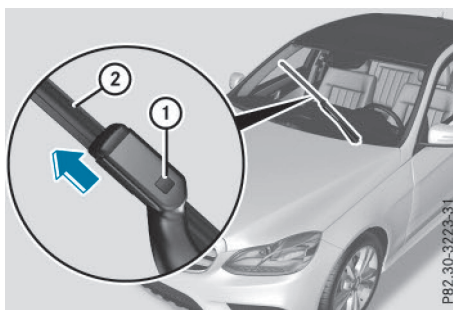

- ▶ Appuyez fermement sur le bouton de déverrouillage ① et dégagez le balai d'essuie-glace du bras ② en le tirant par le haut dans le sens de la flèche.

Pose des balais d'essuie-glace

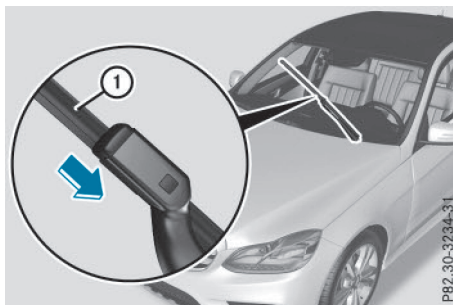

- ▶ Mettez le balai neuf ① en place dans le support qui se trouve sur le bras et insérez-le dans le sens de la flèche. Le balai d'essuie-glace s'encliquette de manière audible.
- ▶ Vérifiez que le balai est bien fixé.
- ▶ Rabattez le bras d'essuie-glace sur le pare-brise.

- ▶ Placez le balai ② de manière à ce qu'il soit parallèle au bras d'essuie-glace ①.
- ▶ Rabattez le bras d'essuie-glace ① sur la lunette arrière.

Problèmes relatifs aux essuie-glaces

Vous trouverez de plus amples informations dans la notice d'utilisation numérique.

Remplacement du balai d'essuie-glace arrière

Dépose du balai d'essuie-glace

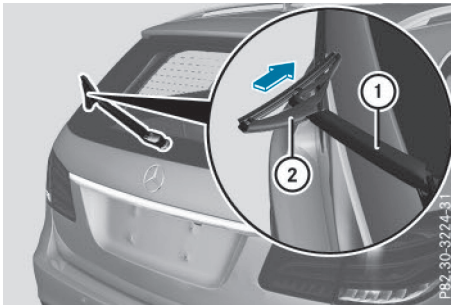

- ▶ Retirez la clé du contacteur d'allumage.
- ▶ Ecartez le bras d'essuie-glace ① de la lunette arrière.
- ▶ Placez le balai d'essuie-glace ② de manière à ce qu'il soit perpendiculaire au bras ①.
- ▶ Tenez le bras d'essuie-glace ① et poussez le balai ② dans le sens de la flèche jusqu'à ce qu'il se décroche du bras.
- ▶ Déposez le balai d'essuie-glace ②.

Pose du balai d'essuie-glace

- ▶ Placez le balai neuf ② sur le bras d'essuie-glace ①.
- ▶ Tenez le bras d'essuie-glace ① et poussez le balai ② dans le sens opposé à celui de la flèche jusqu'à encliquetage.
- ▶ Vérifiez que le balai ② est bien fixé.

Informations utiles	138
Vue d'ensemble des systèmes de climatisation	138
Commande des systèmes de climatisation	141

Informations utiles

- i** Cette notice d'utilisation décrit tous les modèles ainsi que l'ensemble des équipements de série et optionnels qui étaient disponibles pour votre véhicule au moment de la clôture de la rédaction de cette notice d'utilisation. Des divergences sont possibles selon les pays. Notez que votre véhicule n'est pas obligatoirement équipé de toutes les fonctions décrites. Cela vaut également pour les fonctions et systèmes importants pour la sécurité.
- i** Lisez les informations sur les ateliers qualifiés (▷ page 34).

Vue d'ensemble des systèmes de climatisation

Remarques générales

Veillez respecter les réglages recommandés qui sont décrits dans les pages suivantes. Sinon, les vitres risquent de se couvrir de buée.

Pour que les vitres ne se couvrent pas de buée,

- n'arrêtez que brièvement la climatisation
- ne mettez le recyclage d'air en marche que pour une courte durée
- activez la fonction de refroidissement avec déshumidification de l'air
- activez si nécessaire la fonction de dégivrage du pare-brise pour une courte durée

Le système de climatisation régule la température ainsi que l'humidité de l'air dans l'habitacle et filtre l'air.

La climatisation est opérationnelle uniquement lorsque le moteur tourne. Elle fonctionne de manière optimale uniquement si les vitres latérales et le toit sont fermés.

Vous ne pouvez activer ou désactiver la fonction d'utilisation de la chaleur résiduelle que lorsque le contact est coupé (voir la rubrique

« Chaleur résiduelle » dans la notice d'utilisation numérique).

- i** Par temps chaud, ventilez le véhicule pendant un court instant, par exemple avec l'ouverture confort (voir la rubrique « Ouverture confort » dans la notice d'utilisation numérique). Cela accélère le refroidissement et la température souhaitée dans l'habitacle sera ainsi atteinte plus rapidement.
- i** Le filtre intégré retient la plus grande partie des particules de poussière et de suie et la totalité du pollen des fleurs. Il permet en outre de réduire les substances polluantes gazeuses contenues dans l'air et les odeurs. L'encrassement du filtre réduit la quantité d'air pouvant ventiler l'habitacle. Tenez compte de l'intervalle de remplacement du filtre qui est spécifié dans le carnet de maintenance. Etant donné que cet intervalle dépend des conditions environnementales (forte pollution de l'air, par exemple), il peut être plus court que celui spécifié dans le carnet de maintenance.
- i** Il se peut que la fonction d'utilisation de la chaleur résiduelle s'active automatiquement une heure après que vous avez retiré la clé du contacteur d'allumage. Le véhicule est alors ventilé pendant 30 minutes pour permettre au climatiseur automatique de sécher.

Unité de commande du climatiseur automatique THERMATIC 2 zones

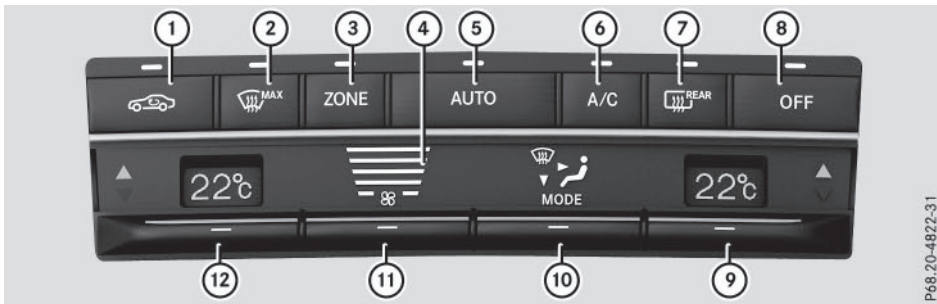

P68.20-4822-31

Uniquement pour le Canada

- ① Mise en marche et arrêt du recyclage d'air
- ② Dégivrage du pare-brise
- ③ Activation et désactivation de la fonction ZONE
- ④ Visuel
- ⑤ Régulation automatique de la climatisation
- ⑥ Mise en marche et arrêt du refroidissement avec déshumidification de l'air
- ⑦ Mise en marche et arrêt du chauffage de la lunette arrière
- ⑧ Mise en marche et arrêt de la climatisation
- ⑨ Réglage de la température, côté droit
- ⑩ Réglage de la répartition d'air
- ⑪ Réglage du débit d'air
- ⑫ Réglage de la température, côté gauche

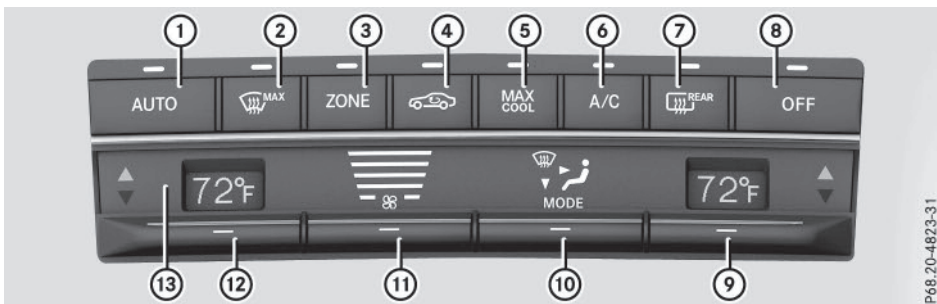

P68.20-4823-31

Uniquement pour les Etats-Unis

- ① Régulation automatique de la climatisation
- ② Dégivrage du pare-brise
- ③ Activation et désactivation de la fonction ZONE
- ④ Mise en marche et arrêt du recyclage d'air
- ⑤ Mise en marche et arrêt du refroidissement maximal MAX COOL
- ⑥ Mise en marche et arrêt du refroidissement avec déshumidification de l'air
- ⑦ Mise en marche et arrêt du chauffage de la lunette arrière

- ⑧ Mise en marche et arrêt de la climatisation
- ⑨ Réglage de la température, côté droit
- ⑩ Réglage de la répartition d'air
- ⑪ Réglage du débit d'air
- ⑫ Réglage de la température, côté gauche
- ⑬ Visuel

Unité de commande du climatiseur automatique THERMOTRONIC 3 zones

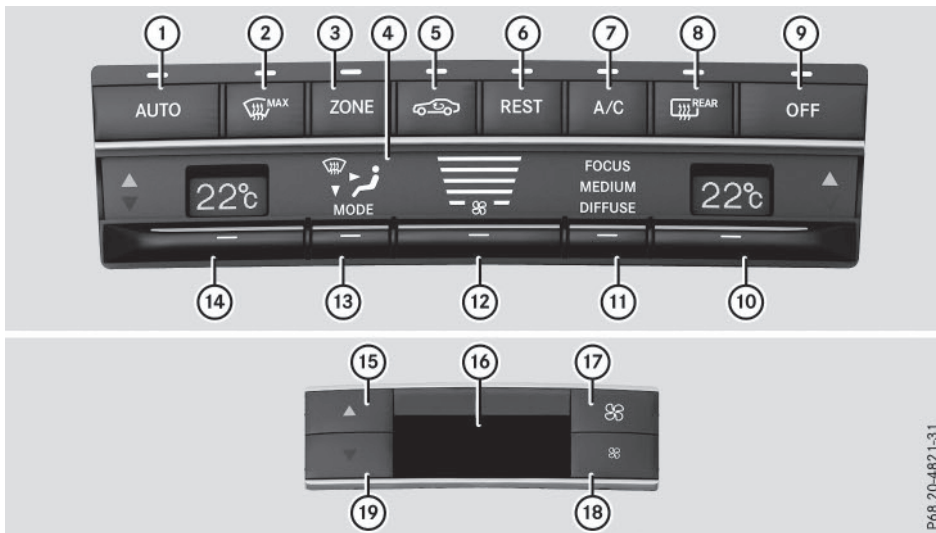

P68.20-482 1-31

Uniquement pour le Canada

Unité de commande avant

- ① Régulation automatique de la climatisation
- ② Dégivrage du pare-brise
- ③ Activation et désactivation de la fonction ZONE
- ④ Visuel
- ⑤ Mise en marche et arrêt du recyclage d'air
- ⑥ Mise en marche et arrêt du système d'utilisation de la chaleur résiduelle
- ⑦ Mise en marche et arrêt du refroidissement avec déshumidification de l'air
- ⑧ Mise en marche et arrêt du chauffage de la lunette arrière
- ⑨ Mise en marche et arrêt de la climatisation
- ⑩ Réglage de la température, côté droit
- ⑪ Réglage du mode de régulation de la climatisation
- ⑫ Réglage du débit d'air
- ⑬ Réglage de la répartition d'air
- ⑭ Réglage de la température, côté gauche

Unité de commande arrière

- ⑮ Augmentation de la température
- ⑯ Visuel
- ⑰ Augmentation du débit d'air
- ⑱ Diminution du débit d'air
- ⑲ Diminution de la température

Commande des systèmes de climatisation

Vous trouverez dans la notice d'utilisation numérique des informations sur les thèmes suivants :

- Mise en marche et arrêt de la climatisation
- Mise en marche et arrêt du refroidissement avec déshumidification de l'air
- Régulation automatique de la climatisation
- Réglage du mode de régulation de la climatisation
- Réglage de la température
- Réglage de la répartition d'air
- Réglage du débit d'air
- Activation et désactivation de la fonction ZONE
- Dégivrage du pare-brise
- Refroidissement maximal MAX COOL
- Désembuage des vitres
- Mise en marche et arrêt du chauffage de la lunette arrière
- Mise en marche et arrêt du recyclage d'air
- Mise en marche et arrêt du système d'utilisation de la chaleur résiduelle
- Réglage des buses de ventilation

Informations utiles	144
Consignes de rodage	144
Conduite	145
Boîte de vitesses automatique	150
Ravitaillement en carburant	154
Stationnement	161
Recommandations pour la conduite	162
Systèmes d'aide à la conduite	165

Informations utiles

- i** Cette notice d'utilisation décrit tous les modèles ainsi que l'ensemble des équipements de série et optionnels qui étaient disponibles pour votre véhicule au moment de la clôture de la rédaction de cette notice d'utilisation. Des divergences sont possibles selon les pays. Notez que votre véhicule n'est pas obligatoirement équipé de toutes les fonctions décrites. Cela vaut également pour les fonctions et systèmes importants pour la sécurité.
- i** Lisez les informations sur les ateliers qualifiés (▷ page 34).

Consignes de rodage

Consignes de sécurité importantes

Les capteurs de certains systèmes d'aide à la conduite et systèmes de sécurité active se réinitialisent automatiquement après une certaine distance parcourue (suite à la livraison du véhicule ou à une réparation). Le système n'atteint son efficacité maximale qu'une fois le cycle d'initialisation achevé.

Des garnitures et des disques de frein neufs ou de rechange ne permettent d'obtenir un effet de freinage optimal qu'après plusieurs centaines de kilomètres. Vous devez donc compenser l'effet de freinage réduit par une pression accrue sur la pédale de frein.

Les 1 000 premiers miles (1 500 km)

Plus vous ménagerez le moteur au début, plus vous serez satisfait de ses performances par la suite.

- Parcourez par conséquent les 1 000 premiers miles (1 500 km) en faisant varier la vitesse et le régime moteur.
- Pendant cette période, évitez de solliciter trop fortement le moteur, en roulant à pleins gaz par exemple.

- Changez de rapport à temps, au plus tard lorsque l'aiguille du compte-tours se situe entre les $\frac{2}{3}$ et la zone rouge de l'indicateur du compte-tours.
- N'enfoncez pas, si possible, la pédale d'accélérateur au-delà du point de résistance (kickdown).

Consignes de rodage complémentaires pour les véhicules AMG :

- Au cours des 1 000 premiers miles (1 500 km), ne roulez pas à plus de 85 mph (140 km/h).
- Ne faites tourner le moteur au régime maximal de 4 500 tr/min que brièvement.
- Changez de rapport à temps.

A partir de 1 000 miles (1 500 km), vous pouvez rouler progressivement à pleine vitesse et à des régimes plus élevés.

- i** Tenez également compte de ces consignes de rodage lorsque le moteur ou des éléments de la chaîne cinématique ont été remplacés.
- i** Respectez toujours la vitesse maximale autorisée.

Véhicules AMG avec différentiel autobloquant arrière

Votre véhicule est équipé d'un différentiel autobloquant sur l'essieu arrière.

Effectuez une vidange d'huile afin de préserver le différentiel de l'essieu arrière :

- au bout de 1 850 miles (3 000 km) (phase de rodage)
- tous les 31 000 miles (50 000 km) ou tous les 3 ans

Ces vidanges d'huile permettent de prolonger la durée de vie du différentiel. Confiez la vidange d'huile à un atelier qualifié.

Conduite

Consignes de sécurité importantes

ATTENTION

Les objets éventuellement posés sur le plancher côté conducteur risquent d'entraver la course des pédales ou de bloquer une pédale si celle-ci est enfoncée. Cela compromet la sécurité de fonctionnement et la sécurité routière du véhicule. Il y a risque d'accident.

Rangez tous les objets en lieu sûr dans le véhicule afin d'éviter qu'ils ne se retrouvent sur le plancher côté conducteur. Fixez toujours les tapis de sol conformément aux prescriptions afin de ne pas entraver la course des pédales. N'utilisez pas de tapis de sol non fixés et ne superposez pas plusieurs tapis.

ATTENTION

L'utilisation des pédales peut être compromise si vous portez des chaussures inappropriées, par exemple

- des chaussures à semelle compensée
- des chaussures à talons hauts
- des pantoufles

Il y a risque d'accident.

Lorsque vous conduisez, portez toujours des chaussures appropriées afin de pouvoir utiliser les pédales en toute sécurité.

ATTENTION

Si vous coupez le contact pendant la marche, certaines fonctions importantes pour la sécurité ne seront pas disponibles ou ne le seront que de manière limitée. Cela peut concerner la direction assistée et l'assistance de freinage, par exemple. Vous devez alors fournir un effort beaucoup plus important pour diriger et freiner le véhicule. Il y a risque d'accident.

Ne coupez pas le contact pendant la marche.

ATTENTION

Si vous roulez alors que le frein de stationnement n'est pas complètement desserré, celui-ci risque de

- surchauffer et de provoquer un incendie
- ne plus assurer sa fonction de blocage

Il y a risque d'incendie et d'accident. Desserez complètement le frein de stationnement avant de prendre la route.

! Ne faites pas chauffer le moteur à l'arrêt. Commencez à rouler immédiatement. Évitez de rouler à des régimes élevés et à pleins gaz tant que le moteur n'a pas atteint sa température de service.

Mettez la boîte de vitesses automatique sur la position de marche correspondante uniquement lorsque le véhicule est à l'arrêt.

Si vous démarrez le véhicule sur une route glissante, évitez de faire patiner les roues motrices. Vous risquez sinon d'endommager la chaîne cinématique.

! **Véhicules AMG**: lorsque la température de l'huile moteur est basse (inférieure à +20 °C/68 °F), le régime maximal est limité afin de protéger le moteur. Pour ménager le moteur et prévenir tout désagrément au niveau du confort, évitez de conduire à pleins gaz lorsque le moteur est froid.

Véhicules hybrides: lisez impérativement la notice d'utilisation complémentaire « HYBRID » qui fait partie intégrante de la documentation du véhicule. Sinon, vous risquez de ne pas être averti des dangers qui pourraient se présenter.

Positions de la clé

Clé

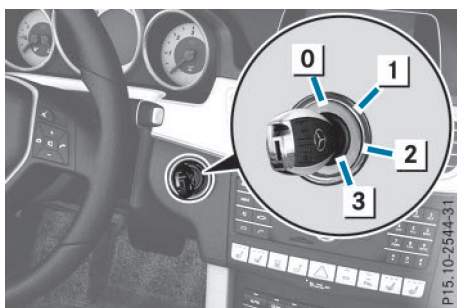

- 0 Retrait de la clé (boîte de vitesses sur **P**)
 - 1 Alimentation de certains consommateurs tels que les essuie-glaces
 - 2 Contact (alimentation de tous les consommateurs) et position de marche
 - 3 Démarrage du moteur
- i** Si la clé ne correspond pas au véhicule, il est tout de même possible de la tourner dans le contacteur d'allumage. Dans ce cas, le contact n'est pas mis. Le moteur ne peut pas être démarré.

KEYLESS-GO

Remarques générales

Les véhicules équipés de la fonction KEYLESS-GO sont dotés de clés avec fonction KEYLESS-GO intégrée et d'une touche de démarrage et d'arrêt amovible.

La touche de démarrage et d'arrêt doit se trouver dans le contacteur d'allumage et la clé à l'intérieur du véhicule.

Lorsque vous introduisez la touche de démarrage et d'arrêt dans le contacteur d'allumage, le système a besoin d'un temps de reconnaissance de 2 secondes. Vous pouvez ensuite utiliser la touche de démarrage et d'arrêt.

Si vous appuyez sur la touche de démarrage et d'arrêt plusieurs fois de suite, les différentes positions de la clé dans le contacteur

d'allumage sont simulées. Ce faisant, vous ne devez pas appuyer sur la pédale de frein.

Si vous appuyez sur la pédale de frein et pressez la touche de démarrage et d'arrêt, le moteur démarre immédiatement.

Une brève liaison radio entre le véhicule et la clé est établie pour vérifier s'il y a une clé valable dans le véhicule. Cela se produit par exemple au démarrage du moteur.

Pour démarrer le véhicule sans utilisation active de la clé,

- la touche de démarrage et d'arrêt doit être introduite dans le contacteur d'allumage
- la clé doit se trouver à l'intérieur du véhicule
- le véhicule ne doit pas être verrouillé avec la clé ou avec la fonction KEYLESS-GO (▷ page 99)

Ne posez pas la clé dotée de la fonction KEYLESS-GO

- à côté d'appareils électroniques, tels qu'un téléphone portable ou une autre clé
- à côté d'objets métalliques, tels que des pièces de monnaie ou des films métalliques
- dans des objets métalliques, tels qu'une valise en métal

Cela risque de compromettre le fonctionnement du système KEYLESS-GO.

Si vous verrouillez le véhicule avec la télécommande de la clé ou avec la fonction KEYLESS-GO, après un court instant,

- vous ne pouvez plus mettre le contact à l'aide de la touche de démarrage et d'arrêt
- vous ne pouvez plus démarrer le moteur à l'aide de la touche de démarrage et d'arrêt jusqu'à ce que le véhicule soit de nouveau déverrouillé

Si vous verrouillez le véhicule de manière centralisée avec la touche sur la porte avant (▷ page 103), vous pouvez toujours démarrer le moteur à l'aide de la touche de démarrage et d'arrêt.

Pour arrêter le moteur pendant la marche, appuyez pendant 3 secondes environ sur la

touche de démarrage et d'arrêt. Cette fonction est indépendante de l'arrêt automatique du moteur avec la fonction ECO de démarrage et d'arrêt automatiques du moteur.

Positions de la clé avec la fonction KEYLESS-GO

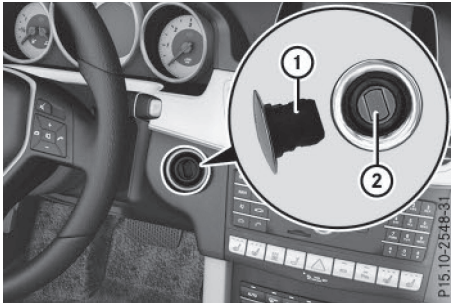

- ① Touche de démarrage et d'arrêt
- ② Contacteur d'allumage

Tous les voyants du combiné d'instruments s'allument au moment où vous mettez le contact. Pour de plus amples informations si un voyant ne s'éteint pas après le démarrage du moteur ou s'allume pendant la marche, voir (▷ page 220).

Tant que la touche de démarrage et d'arrêt ① n'a pas été actionnée, l'électronique de bord se trouve dans la position qui correspond à « clé retirée ».

► **Etablissement de l'alimentation électrique:** appuyez 1 fois sur la touche de démarrage et d'arrêt ①.

L'alimentation électrique est établie. Vous pouvez mettre les essuie-glaces en marche, par exemple.

L'alimentation électrique est à nouveau coupée lorsque

- la porte du conducteur est ouverte et que
- vous appuyez 2 fois de suite sur la touche de démarrage et d'arrêt ① à partir de cette position

► **Mise du contact:** appuyez 2 fois sur la touche de démarrage et d'arrêt ①.
Le contact est mis.

Le contact est coupé lorsque

- la porte du conducteur est ouverte et que
- vous appuyez 1 fois sur la touche de démarrage et d'arrêt ① à partir de cette position

Retrait de la touche de démarrage et d'arrêt

Vous pouvez retirer la touche de démarrage et d'arrêt du contacteur d'allumage et démarrer le véhicule comme à l'accoutumée, avec une clé.

Vous ne pouvez passer de la touche de démarrage et d'arrêt à la clé que si la boîte de vitesses se trouve sur **P**.

► Retirez la touche de démarrage et d'arrêt ① du contacteur d'allumage ②.

Vous n'avez pas besoin de retirer la touche de démarrage et d'arrêt du contacteur d'allumage lorsque vous quittez le véhicule. Prenez néanmoins toujours la clé avec vous lorsque vous quittez le véhicule. Tant que la clé se trouve à l'intérieur du véhicule,

- le véhicule peut être démarré avec la touche de démarrage et d'arrêt
- l'équipement électrique peut être utilisé

Démarrage du moteur

Consignes de sécurité importantes

⚠ ATTENTION

Si vous laissez des enfants sans surveillance à l'intérieur du véhicule, ils pourraient

- ouvrir les portes et mettre en danger d'autres personnes ou usagers
- descendre du véhicule et se faire renverser
- utiliser les équipements du véhicule et se coincer, par exemple

En outre, les enfants peuvent mettre le véhicule en mouvement, par exemple en

- desserrant le frein de stationnement
- désengageant la position de stationnement **P** (véhicules équipés d'une boîte de vitesses automatique)
- démarrant le moteur

Il y a risque d'accident et de blessure.

Lorsque vous quittez le véhicule, prenez toujours la clé avec vous et verrouillez le véhicule. Ne laissez jamais des enfants ni des animaux sans surveillance à l'intérieur du véhicule. Conservez la clé hors de portée des enfants.

ATTENTION

Les moteurs thermiques dégagent des gaz d'échappement toxiques, tels que du monoxyde de carbone. L'inhalation de ces gaz entraîne des intoxications. Il y a danger de mort. Par conséquent, ne laissez jamais tourner le moteur dans un local fermé sans aération suffisante.

ATTENTION

Des matières inflammables dont la présence est due aux conditions environnementales ou à des animaux peuvent s'enflammer au contact des pièces chaudes du moteur ou du système d'échappement. Il y a risque d'incendie. Par conséquent, vérifiez régulièrement qu'aucun corps étranger inflammable ne se trouve dans le compartiment moteur ou au niveau du système d'échappement.

- ❗ N'appuyez pas sur la pédale d'accélérateur lors du démarrage.

Remarques générales

- i Véhicules équipés d'un moteur à essence :** après un démarrage à froid, le catalyseur est préchauffé pendant une durée pouvant aller jusqu'à 30 secondes environ. Pendant ce temps, le bruit du moteur peut changer.

Boîte de vitesses automatique

- ▶ Mettez la boîte de vitesses sur **P**. L'indicateur de la boîte de vitesses sur le visuel multifonction indique **P**.
- i** Vous pouvez démarrer le moteur lorsque la boîte de vitesses se trouve en position **P** ou **N**.

Processus de démarrage avec la clé

- i** Pour démarrer le moteur avec la clé au lieu de la fonction KEYLESS-GO, retirez la touche de démarrage et d'arrêt du contacteur d'allumage.
- ▶ **Véhicules équipés d'un moteur diesel :** tournez la clé en position **2** dans le contacteur d'allumage (▷ page 146). Le voyant de préchauffage  qui se trouve sur le combiné d'instruments s'allume.
- ▶ Tournez la clé en position **3** dans le contacteur d'allumage (▷ page 146), puis relâchez-la dès que le moteur tourne.
- i Véhicules équipés d'un moteur diesel :** lorsque le moteur est chaud, vous pouvez le démarrer sans préchauffage.

Processus de démarrage avec la fonction KEYLESS-GO

- i** La touche de démarrage et d'arrêt vous permet de démarrer votre véhicule manuellement, sans insérer la clé dans le contacteur d'allumage. La clé doit se trouver à l'intérieur du véhicule et la touche de démarrage et d'arrêt dans le contacteur d'allumage. Le démarrage manuel du moteur est indépendant du démarrage automatique du moteur avec la fonction ECO de démarrage et d'arrêt automatiques du moteur.

- ▶ Appuyez sur la pédale de frein et maintenez-la enfoncée.
- ▶ Appuyez 1 fois sur la touche de démarrage et d'arrêt (▷ page 146).

Véhicules équipés d'un moteur à

essence: le moteur démarre.

Véhicules équipés d'un moteur diesel:

le moteur démarre une fois la phase de préchauffage terminée.

Démarrage du véhicule

Remarques générales

ATTENTION

Si le moteur tourne à un régime supérieur au régime de ralenti et que vous passez dans la position **D** ou **R** de la boîte de vitesses, le véhicule peut accélérer par à-coups. Il y a risque d'accident.

Lorsque vous passez dans la position **D** ou **R** de la boîte de vitesses, appuyez toujours fermement sur la pédale de frein et n'accélérez pas en même temps.

- ❗ Si un signal d'alerte retentit et que le message **Desser. frein stationn.** apparaît sur le visuel multifonction, cela signifie que le frein de stationnement est encore serré. Desserrez le frein de stationnement.

Accélérez avec précaution au démarrage.

Le véhicule se verrouille automatiquement de manière centralisée une fois qu'il roule. Les boutons de condamnation des portes descendent.

Vous pouvez cependant ouvrir les portes de l'intérieur à tout moment.

Vous pouvez également désactiver le verrouillage automatique des portes (▷ page 204).

Vous ne pouvez faire passer la boîte de vitesses de la position **P** à la position souhaitée que si vous appuyez sur la pédale de frein. Si vous n'appuyez pas sur la pédale de frein, vous pourrez déplacer le levier sélecteur

DIRECT SELECT, mais le verrou de stationnement restera activé.

- ❗ Après un démarrage à froid, la boîte de vitesses change de rapport à un régime plus élevé. Cela permet au catalyseur d'atteindre plus rapidement sa température de service.

Aide au démarrage en côte

L'aide au démarrage en côte facilite les démarrages en côte, en marche avant ou en marche arrière. Votre véhicule est maintenu à l'arrêt un court instant après que vous avez relâché la pédale de frein. Ainsi, vous disposez de suffisamment de temps pour passer à la pédale d'accélérateur et démarrer avant que le véhicule ne se mette à rouler.

ATTENTION

L'aide au démarrage en côte cesse après un court instant de freiner votre véhicule, qui peut alors se mettre à rouler. Il y a risque d'accident et de blessure.

Par conséquent, faites passer rapidement votre pied de la pédale de frein à la pédale d'accélérateur. Ne quittez jamais le véhicule lorsqu'il est immobilisé par l'aide au démarrage en côte.

L'aide au démarrage en côte n'est pas activée lorsque

- vous démarrez sur une route plane ou en descente
- la boîte de vitesses se trouve sur **N**
- le frein de stationnement est serré
- l'ESP® est en panne

Fonction ECO de démarrage et d'arrêt automatiques du moteur

Introduction

Dans certaines conditions, la fonction ECO de démarrage et d'arrêt automatiques du moteur coupe automatiquement le moteur lorsque le véhicule s'arrête.

Le véhicule redémarre par démarrage automatique du moteur. La fonction ECO de démarrage et d'arrêt automatiques du moteur vous aide ainsi à réduire la consommation de carburant et les émissions de gaz d'échappement de votre véhicule.

Consignes de sécurité importantes

ATTENTION

Si le moteur a été arrêté automatiquement et que vous descendez du véhicule, il est redémarré automatiquement. Le véhicule peut se mettre à rouler. Il y a risque d'accident et de blessure.

Avant de quitter le véhicule, coupez toujours le contact et immobilisez le véhicule pour qu'il ne puisse pas se mettre à rouler.

Remarques générales



- ① Affichage de la fonction ECO de démarrage et d'arrêt automatiques du moteur

Véhicules hybrides: tenez compte des remarques relatives à la fonction ECO de démarrage et d'arrêt automatiques du moteur qui figurent dans la notice d'utilisation complémentaire « HYBRID ».

La fonction ECO de démarrage et d'arrêt automatiques du moteur est activée lorsque vous démarrez le moteur avec la clé ou avec la touche de démarrage et d'arrêt.

Lorsque le moteur a été arrêté automatiquement par la fonction ECO de démarrage et d'arrêt automatiques, le symbole ECO  apparaît sur le visuel multifonction.

Véhicules AMG: le message **Stop/Start active** apparaît en outre dans le menu AMG du visuel multifonction.

Véhicules AMG: la fonction ECO de démarrage et d'arrêt automatiques du moteur est disponible uniquement avec le programme de conduite **C**.

Informations figurant dans la notice d'utilisation numérique

Vous trouverez dans la notice d'utilisation numérique des informations sur les thèmes suivants :

- Arrêt automatique du moteur
- Démarrage automatique du moteur
- Désactivation et activation de la fonction ECO de démarrage et d'arrêt automatiques du moteur

Problèmes relatifs au moteur

Vous trouverez de plus amples informations dans la notice d'utilisation numérique.

Boîte de vitesses automatique

Consignes de sécurité importantes

ATTENTION

Si le moteur tourne à un régime supérieur au régime de ralenti et que vous passez dans la position **D** ou **R** de la boîte de vitesses, le véhicule peut accélérer par à-coups. Il y a risque d'accident.

Lorsque vous passez dans la position **D** ou **R** de la boîte de vitesses, appuyez toujours fermement sur la pédale de frein et n'accélérez pas en même temps.

ATTENTION

Lorsque vous arrêtez le moteur, la boîte de vitesses passe au point mort **N**. Le véhicule peut se mettre à rouler. Il y a risque d'accident.

Après avoir arrêté le moteur, mettez la boîte de vitesses sur **P**. Le frein de stationnement

vous permet d'immobiliser le véhicule à l'arrêt.

Véhicules hybrides: lisez impérativement la notice d'utilisation complémentaire « HYBRID » qui fait partie intégrante de la documentation du véhicule. Sinon, vous risquez de ne pas être averti des dangers qui pourraient se présenter.

Levier sélecteur (véhicules AMG)

Vue d'ensemble de la commande de boîte de vitesses

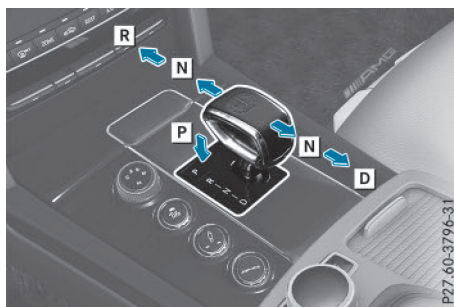

- P** Position de stationnement avec verrou de stationnement
- R** Marche arrière
- N** Point mort
- D** Position de marche

Informations figurant dans la notice d'utilisation numérique

Vous trouverez dans la notice d'utilisation numérique des informations sur les thèmes suivants :

- Indicateur de la boîte de vitesses et indicateur du programme de conduite
- Passage dans la position de stationnement P

Levier sélecteur DIRECT SELECT

Vue d'ensemble de la commande de boîte de vitesses

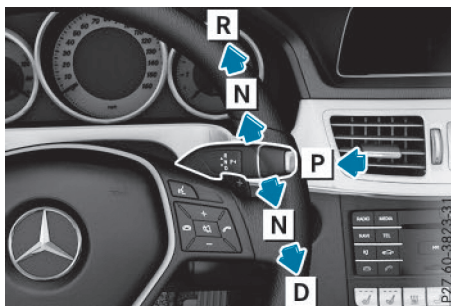

- P** Position de stationnement avec verrou de stationnement
- R** Marche arrière
- N** Point mort
- D** Position de marche

Le levier sélecteur DIRECT SELECT se trouve à droite sur la colonne de direction.

Le levier sélecteur DIRECT SELECT revient toujours en position initiale. La position actuelle de la boîte de vitesses (**P**, **R**, **N** ou **D**) apparaît sur l'indicateur de la boîte de vitesses qui se trouve sur le visuel multifonction. Vous trouverez de plus amples informations dans la notice d'utilisation numérique.

Informations figurant dans la notice d'utilisation numérique

Vous trouverez dans la notice d'utilisation numérique des informations sur les thèmes suivants :

- Indicateur de la boîte de vitesses et indicateur du programme de conduite
- Passage dans la position de stationnement P
- Passage automatique dans la position de stationnement P
- Engagement de la marche arrière R
- Engagement de la position de marche D

Passage au point mort N**⚠ ATTENTION**

Si vous laissez des enfants sans surveillance à l'intérieur du véhicule, ils pourraient

- ouvrir les portes et mettre en danger d'autres personnes ou usagers
- descendre du véhicule et se faire renverser
- utiliser les équipements du véhicule et se coincer, par exemple

En outre, les enfants peuvent mettre le véhicule en mouvement, par exemple en

- desserrant le frein de stationnement
- désengageant la position de stationnement **P** (véhicules équipés d'une boîte de vitesses automatique)
- démarrant le moteur

Il y a risque d'accident et de blessure.

Lorsque vous quittez le véhicule, prenez toujours la clé avec vous et verrouillez le véhicule.

Ne laissez jamais des enfants ni des animaux sans surveillance à l'intérieur du véhicule.

Conservez la clé hors de portée des enfants.

- ▶ Lorsque la boîte de vitesses se trouve sur **D** ou **R** : actionnez le levier sélecteur DIRECT SELECT vers le haut ou vers le bas jusqu'au 1er point de résistance.
- ▶ Lorsque la boîte de vitesses se trouve sur **P** : appuyez sur la pédale de frein et actionnez le levier sélecteur DIRECT SELECT vers le haut ou vers le bas jusqu'au 1er point de résistance.

Si vous coupez le moteur alors que le levier sélecteur se trouve sur **R** ou **D**, la boîte de vitesses automatique passe automatiquement sur **N**.

Avec la clé : si vous ouvrez ensuite la porte du conducteur ou du passager ou si vous retirez la clé, la boîte de vitesses automatique passe automatiquement sur **P**.

Avec la fonction KEYLESS-GO : si vous ouvrez ensuite la porte du conducteur ou du passager, la boîte de vitesses automatique passe automatiquement sur **P**.

Si la boîte de vitesses automatique doit être maintenue au point mort **N** (si vous passez le véhicule dans une station de lavage avec dispositif d'entraînement, par exemple) :

Avec la clé :

- ▶ Mettez le contact.
- ▶ Appuyez sur la pédale de frein et maintenez-la enfoncée.
- ▶ Mettez la boîte de vitesses au point mort **N**.
- ▶ Relâchez la pédale de frein.
- ▶ Desserrez le frein de stationnement.
- ▶ Coupez le contact et laissez la clé dans le contacteur d'allumage.

Avec la fonction KEYLESS-GO :

- ▶ Retirez la touche de démarrage et d'arrêt du contacteur d'allumage.
- ▶ Introduisez la clé dans le contacteur d'allumage.
- ▶ Mettez le contact.
- ▶ Appuyez sur la pédale de frein et maintenez-la enfoncée.
- ▶ Mettez la boîte de vitesses au point mort **N**.
- ▶ Relâchez la pédale de frein.
- ▶ Desserrez le frein de stationnement.
- ▶ Coupez le contact et laissez la clé dans le contacteur d'allumage.

Informations figurant dans la notice d'utilisation numérique

Vous trouverez dans la notice d'utilisation numérique des informations sur les thèmes suivants :

- Positions de la boîte de vitesses
- Recommandations pour la conduite
- Touche de sélection du programme
- Palettes de changement de rapport au volant
- Programme de conduite automatique
- Problèmes relatifs à la boîte de vitesses

Programme de conduite manuel (véhicules AMG)

Informations générales

Dans ce programme de conduite, vous pouvez changer de rapport en permanence en utilisant les palettes de changement de rapport au volant. La boîte de vitesses doit pour cela se trouver sur **D**.

- i En plus du programme de conduite permanent **M**, vous disposez également du programme de conduite temporaire **M** (voir la notice d'utilisation numérique).

Activation du programme de conduite manuel

- ▶ Tournez le sélecteur du programme de conduite (> page 152) jusqu'à ce que **M** apparaisse sur le visuel multifonction. Le programme **M** est indiqué en rouge sur le sélecteur du programme de conduite.

Le programme de conduite manuel n'est disponible que sur les véhicules AMG.

Le programme de conduite manuel **M** se distingue des programmes de conduite **S** et **S+** en termes de dynamisme, de réactivité et de souplesse lors du passage des rapports.

Vous pouvez sélectionner le programme de conduite manuel **M** avec le sélecteur du programme de conduite. Avec le programme de conduite manuel **M**, vous pouvez changer vous-même de rapport en utilisant les palettes qui se trouvent sur le volant lorsque la boîte de vitesses se trouve sur **D**. Le rapport sélectionné, puis engagé apparaît sur le visuel multifonction.

Montée des rapports

- ▶ Tirez la palette droite qui se trouve sur le volant. La boîte de vitesses automatique engage le rapport immédiatement supérieur.

Véhicules AMG

- ! Lorsque le programme de conduite manuel **M** est sélectionné, la boîte de vitesses automatique ne monte pas automatiquement les rapports, même si le régime de coupure d'injection est atteint. Lorsque le moteur atteint le régime de coupure d'injection, l'arrivée d'essence est coupée pour éviter un sursrégime. Veuillez impérativement à ce que le régime moteur n'atteigne pas la plage rouge du tachymètre. Sinon, le moteur risque d'être endommagé.



- ① Indicateur du rapport engagé
- ② Indicateur de montée des rapports

Avant que le régime moteur atteigne la zone rouge du compte-tours, un symbole vous invitant à monter les rapports apparaît sur le visuel multifonction.

- ▶ Lorsque le message **UP** apparaît sur le visuel multifonction, tirez la palette droite qui se trouve sur le volant.

Recommandation de changement de rapport



Les recommandations de changement de rapport vous aident à adopter un style de conduite économe. Le rapport recommandé apparaît sur le visuel multifonction.

- ▶ Tirez la palette droite qui se trouve sur le volant lorsque la recommandation de changement de rapport correspondante ①

apparaît sur le visuel multifonction du combiné d'instruments (voir la notice d'utilisation numérique).

La boîte de vitesses automatique engage le rapport indiqué ②.

Informations figurant dans la notice d'utilisation numérique

Vous trouverez dans la notice d'utilisation numérique des informations sur les thèmes suivants :

- Descente des rapports
- Kickdown
- Désactivation du programme de conduite manuel

Boîte de transfert

Ce chapitre s'applique uniquement aux véhicules équipés d'une transmission intégrale permanente (4MATIC). Les 2 essieux, avant et arrière, sont toujours entraînés.

! Les tests de puissance doivent être effectués uniquement sur un banc d'essai à rouleaux pour véhicules à 2 essieux. Sinon, cela pourrait endommager le système de freinage ou la boîte de transfert. Prenez contact avec un atelier qualifié pour effectuer un test de puissance.

! Pour empêcher ESP d'intervenir, l'allumage doit être désactivé (clé SmartKey ou bouton marche/arrêt en position **0** ou **1**) si :

- le frein de stationnement est testé sur un dynamomètre de frein.
- le véhicule est remorqué avec seulement un essieu soulevé (non permis sur les véhicules avec 4MATIC).

Autrement, le système de frein pourrait être endommagé.

! Les véhicules équipés de la transmission intégrale 4MATIC ne doivent pas être remorqués avec l'essieu avant ou l'essieu arrière soulevé car cela entraîne des dommages au niveau de la boîte de vitesses.

Ravitaillement en carburant

Consignes de sécurité importantes

ATTENTION

Les carburants sont facilement inflammables. Une manipulation incorrecte des carburants peut entraîner un risque d'incendie et d'explosion.

Évitez impérativement d'approcher un feu ou une flamme nue, de fumer ou de provoquer des étincelles. Arrêtez le moteur et le chauffage additionnel (si disponible) avant de ravitailler.

ATTENTION

Les carburants sont toxiques et dangereux pour la santé. Il y a risque de blessure.

Évitez impérativement que du carburant n'entre en contact avec la peau, les yeux ou les vêtements ou qu'il ne soit ingéré. N'inhalez pas les vapeurs de carburant. Conservez les carburants hors de portée des enfants.

En cas de contact avec du carburant, tenez compte des remarques suivantes :

- En cas de contact avec la peau, rincez immédiatement le carburant avec de l'eau et du savon.
- Si le carburant est entré en contact avec les yeux, rincez immédiatement et soigneusement à l'eau claire. Consultez immédiatement un médecin.
- En cas d'ingestion, consultez immédiatement un médecin. Ne provoquez pas de vomissements.
- Changez immédiatement de vêtements s'ils ont été souillés par du carburant.

ATTENTION

L'accumulation d'électricité statique peut provoquer des étincelles et enflammer les vapeurs de carburant. Il y a risque d'incendie et d'explosion.

Touchez toujours la carrosserie du véhicule juste avant d'ouvrir le bouchon du réservoir ou de saisir le pistolet. Vous éliminez ainsi

l'électricité statique éventuellement présente.

ATTENTION

Véhicules équipés d'un moteur diesel :

Si vous mélangez de l'essence au gazole, le point d'inflammation du mélange est inférieur à celui du gazole pur. Lorsque le moteur tourne, des composants du système d'échappement risquent de surchauffer sans que vous le remarquiez. Il y a risque d'incendie.

Ne ravitaillez jamais avec de l'essence. Ne mélangez jamais d'essence au gazole.

- !** Ne ravitaillez pas un véhicule équipé d'un moteur à essence avec du gazole. Ne mettez pas le contact si vous avez ravitaillé le véhicule par erreur avec un mauvais carburant. Sinon, celui-ci pourrait passer dans le système d'alimentation en carburant. De petites quantités du mauvais carburant suffisent pour endommager le système d'alimentation en carburant et le moteur. Prenez contact avec un atelier qualifié et faites vidanger entièrement le réservoir ainsi que les conduites de carburant.
- !** Ne ravitaillez pas un véhicule équipé d'un moteur diesel avec de l'essence. Ne mettez pas le contact si vous avez ravitaillé le véhicule par erreur avec un mauvais carburant. Sinon, celui-ci pourrait passer dans le système d'alimentation en carburant. De petites quantités du mauvais carburant suffisent pour endommager le système d'alimentation en carburant et le moteur. Les frais de réparation sont élevés. Prenez contact avec un atelier qualifié et faites vidanger entièrement le réservoir ainsi que les conduites de carburant.
- !** Si vous remplissez trop le réservoir de carburant, vous risquez d'endommager le système d'alimentation en carburant.
- !** Veillez à ne pas répandre de carburant sur les surfaces peintes. Sinon, vous risquez d'endommager la peinture.

- !** Si vous effectuez le ravitaillement à partir d'un jerrycan, utilisez un filtre. Sinon, des particules provenant du jerrycan peuvent boucher les conduites de carburant et/ou le système d'injection.

Ne remontez pas à bord du véhicule pendant le ravitaillement. Vous risqueriez de vous charger à nouveau en électricité statique.

Si vous remplissez trop le réservoir de carburant, du carburant peut gicler lorsque vous retirez le pistolet.

- i** Les véhicules polycarburants se reconnaissent à l'autocollant **Ethanol up to E85** qui se trouve à l'intérieur de la trappe du réservoir.

Ravitaillement en carburant

Informations générales

Respectez les consignes de sécurité importantes (▷ page 154).

Lorsque vous déverrouillez ou verrouillez le véhicule avec la clé ou avec la fonction KEYLESS-GO, la trappe du réservoir est automatiquement déverrouillée ou verrouillée.

La position du bouchon du réservoir est signalée sur le combiné d'instruments par le symbole . La flèche située à côté de la pompe indique le côté du véhicule.

Ouverture de la trappe du réservoir

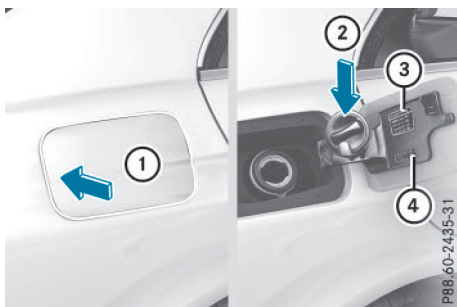

Ouverture de la trappe du réservoir (exemple: berline)

- ① Ouverture de la trappe du réservoir
 - ② Rangement du bouchon du réservoir
 - ③ Tableau des pressions de gonflage des pneus
 - ④ Etiquette de rappel relative au type de carburant à utiliser
- ▶ Arrêtez le moteur.
 - ▶ Retirez la clé du contacteur d'allumage. ou, dans le cas des véhicules équipés de la fonction KEYLESS-GO :
 - ▶ Ouvrez la porte du conducteur. L'électronique de bord passe alors en position **0**. Cela correspond à « clé retirée ». Vous pouvez refermer la porte du conducteur.
 - ▶ Appuyez sur la trappe du réservoir (flèche ①). La trappe s'entrouvre.
 - ▶ Ouvrez complètement la trappe du réservoir.
 - ▶ Tournez le bouchon vers la gauche et enlevez-le.
 - ▶ **Berline** : placez le bouchon sur le support qui se trouve à l'intérieur de la trappe du réservoir ②.
- ou
- ▶ **Station Wagon** : placez le bouchon à l'horizontale et introduisez-le par le haut dans les évidements situés sur le bras de charnière de la trappe du réservoir.

- ▶ Introduisez la tubulure de remplissage du pistolet entièrement dans le réservoir, accrochez-la et faites le plein.
- ▶ Remplissez le réservoir de carburant uniquement jusqu'à l'arrêt automatique du pistolet.

Après le premier arrêt automatique du pistolet, n'ajoutez plus de carburant. Sinon, du carburant risque de s'écouler.

Véhicules équipés d'un moteur diesel : le réservoir est conçu pour le ravitaillement aux pompes à gazole.

Fermeture de la trappe du réservoir

- ▶ Mettez le bouchon du réservoir en place sur le réservoir, puis tournez-le vers la droite jusqu'à ce qu'il s'encliquette de manière audible.
- ▶ Pour fermer la trappe du réservoir, appuyez dessus jusqu'à ce qu'elle s'enclenche de manière audible.

Refermez la trappe du réservoir avant de verrouiller le véhicule. Sinon, une tige de verrouillage du verrouillage centralisé empêche la fermeture de la trappe du réservoir.

Si vous roulez avec le bouchon du réservoir ouvert, le voyant d'alerte de réserve de carburant  clignote. Un message apparaît sur le visuel multifonction (▷ page 206).

Déverrouillage de secours de la trappe du réservoir

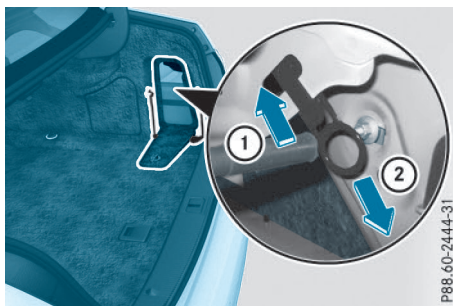

- ▶ **Berline:** ouvrez le coffre.
- ▶ Abaissez le filet à bagages.
- ▶ Ouvrez la garniture latérale droite.
- ▶ Décrochez le dispositif de déverrouillage de secours du support ①.
- ▶ Tirez le dispositif de déverrouillage de secours dans le sens de la flèche ②.
La trappe du réservoir est déverrouillée.
- ▶ Ouvrez la trappe du réservoir.

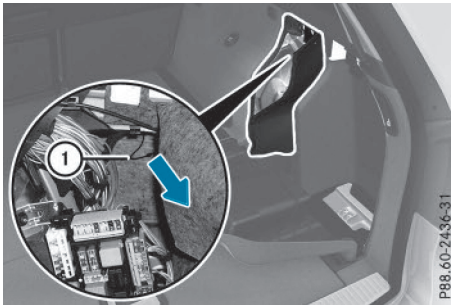

- ▶ **Station Wagon:** ouvrez le hayon.
- ▶ Ouvrez la garniture latérale droite.
- ▶ Abaissez la garniture.
- ▶ Tirez le dispositif de déverrouillage de secours ① dans le sens de la flèche.
La trappe du réservoir est déverrouillée.
- ▶ Ouvrez la trappe du réservoir.

Problèmes relatifs au carburant et au réservoir de carburant

Les problèmes pouvant compromettre la sécurité et les solutions préconisées sont décrits dans cette section. Vous trouverez une description d'autres problèmes et des solutions préconisées dans la notice d'utilisation numérique.

Problèmes	Causes et conséquences possibles et ► Solutions
Le véhicule perd du carburant.	<p> ATTENTION</p> <p>La conduite de carburant ou le réservoir sont défectueux. Il y a risque d'incendie et d'explosion.</p> <ul style="list-style-type: none"> ► Serrez le frein de stationnement électrique. ► Arrêtez le moteur. ► Retirez la clé du contacteur d'allumage. <p>ou, dans le cas des véhicules équipés de la fonction KEYLESS-GO :</p> <ul style="list-style-type: none"> ► Ouvrez la porte du conducteur. L'électronique de bord passe alors en position 0. Cela correspond à « clé retirée ». ► Ne redémarrez le moteur en aucun cas ! ► Prenez contact avec un atelier qualifié.

AdBlue® (véhicules BlueTEC uniquement)

Remarques importantes relatives à l'utilisation

Pour fonctionner correctement, le post-traitement des gaz d'échappement BlueTEC doit être utilisé avec de l'AdBlue® (agent réducteur). L'appoint d'AdBlue® est compris dans les travaux de maintenance. Dans des conditions de marche normales, un plein d'AdBlue® suffit jusqu'à l'échéance du prochain service de maintenance.

Lorsque le réservoir d'AdBlue® est presque vide, le message **Contrôler additifs cf. notice d'utilisation** apparaît sur le visuel multifonction.

Lorsque le niveau d'AdBlue® atteint le niveau minimal, le message **Démarrages restants: 16** apparaît sur le visuel multifonction.

Lorsque le message **Démarrages restants: 16** apparaît sur le visuel multifon-

tion, vous pouvez démarrer le moteur encore 16 fois. Si vous ne faites pas le plein d'AdBlue®, vous ne pourrez ensuite **plus démarrer le moteur**.

- Ajoutez au moins 1 gal (3,8 l) d'AdBlue®.
- Mettez le contact pendant 60 secondes au moins.
- Démarrez le moteur.

 Vous pouvez également confier l'appoint d'AdBlue® à un atelier qualifié.

Pour faire l'appoint en dehors des échéances de maintenance, utilisez le flacon de remplissage d'AdBlue® prévu à cet effet. Renseignez-vous à ce sujet auprès d'un point de service Mercedes-Benz ou adressez-vous, le cas échéant, à Roadside Assistance (▷ page 31).

Lorsque la température extérieure est inférieure à 12 °F (-11 °C), le remplissage peut s'avérer difficile. Si l'AdBlue® est gelé et que le voyant d'alerte est allumé, il se peut que le remplissage ne soit pas possible. Garez le véhicule dans un endroit plus chaud, par

exemple dans un garage, jusqu'à ce que l'AdBlue® soit de nouveau liquide. Le remplissage est alors de nouveau possible. Vous pouvez également confier le remplissage du réservoir d'AdBlue® à un atelier qualifié.

Pour de plus amples informations sur le post-traitement des gaz d'échappement BlueTEC et sur l'AdBlue®, adressez-vous à un point de service Mercedes-Benz.

Remarques importantes sur le processus de remplissage

L'AdBlue® est un liquide soluble dans l'eau utilisé pour le post-traitement des gaz d'échappement de moteurs diesel. Il est

- non toxique
- incolore et inodore
- non inflammable

De faibles quantités de vapeurs d'ammoniaque risquent de s'échapper si vous ouvrez le réservoir d'AdBlue®.

Les vapeurs d'ammoniaque ont une odeur âcre et irritent surtout la peau, les muqueuses et les yeux. Elles peuvent entraîner des sensations de brûlure au niveau du nez, de la gorge et des yeux. Une toux irritative et des larmes sont possibles.

N'inhalez pas les vapeurs d'ammoniaque. Remplissez le réservoir d'AdBlue® uniquement dans un local bien ventilé.

Évitez que de l'AdBlue® n'entre en contact avec la peau, les yeux ou les vêtements ou qu'il ne soit ingéré. Conservez l'AdBlue® hors de portée des enfants.

En cas de contact avec de l'AdBlue®, tenez compte des remarques suivantes :

- En cas de contact avec la peau, rincez immédiatement les parties touchées par l'AdBlue® avec de l'eau et du savon.
- Si l'AdBlue® est entré en contact avec les yeux, rincez immédiatement et soigneusement à l'eau claire. Consultez immédiatement un médecin.

- En cas d'ingestion d'AdBlue®, rincez-vous immédiatement et soigneusement la bouche. Buvez beaucoup d'eau. Consultez immédiatement un médecin.

- Changez immédiatement de vêtements s'ils ont été souillés par de l'AdBlue®.

! Utilisez uniquement du DEF conforme à la norme ISO 22241. Ne mélangez pas d'additifs au DEF et ne diluez pas le DEF avec de l'eau. Cela risque de détruire le système de post-traitement des gaz d'échappement BlueTEC.

! Si, lors du ravitaillement, du DEF est entré en contact avec des surfaces, rincez immédiatement avec de l'eau ou éliminez le DEF avec un chiffon humide et de l'eau froide. Si le DEF est déjà cristallisé, nettoyez-le avec une éponge et de l'eau froide. Les résidus de DEF cristallisent après un certain temps et encrassent les surfaces concernées.

! Le DEF n'est pas un additif pour carburant et ne doit pas être versé dans le réservoir de carburant. Si du DEF pénètre dans le réservoir de carburant, le moteur risque d'être endommagé.

! Vissez la bouteille de DEF sans forcer. Sinon, elle pourrait être endommagée.

L'orifice de remplissage d'AdBlue® se trouve sous le plancher du coffre.

- ▶ Coupez le contact.
- ▶ Ouvrez le coffre.
- ▶ Soulevez le plancher du coffre (▷ page 267).

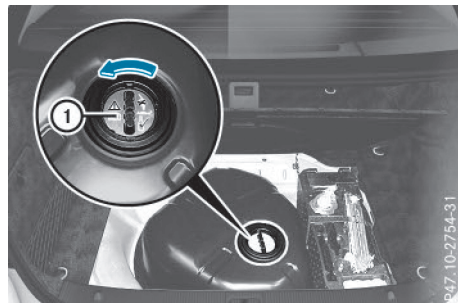

- ▶ Tournez le bouchon du réservoir d'AdBlue® ① vers la gauche, puis retirez-le.

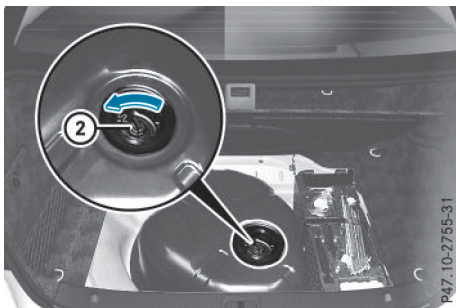

- ▶ Tournez le bouchon du réservoir d'AdBlue® ② vers la gauche, puis ouvrez-le. Le bouchon du réservoir ② est retenu par une sangle en plastique.



- ▶ Dévissez le capuchon du flacon de remplissage d'AdBlue® ③.
- ▶ Mettez le flacon d'AdBlue® ③ en place sur l'orifice de remplissage comme indiqué sur l'illustration, puis vissez-le à la main vers la droite.
- ▶ Appuyez sur le haut du flacon d'AdBlue® ③. Le réservoir d'AdBlue® se remplit. Cela peut durer 1 minute.

i Pour faire l'appoint en dehors des échéances de maintenance, versez environ 1 gal (3,8 l) d'AdBlue® dans le réservoir. 1 gal d'AdBlue® (3,8 l) correspond à 2 flacons de remplissage d'AdBlue® environ. Faites ensuite contrôler le niveau d'Ad-

Blue® par un atelier qualifié et faites faire le plein si nécessaire.

- ▶ Relâchez le flacon de remplissage d'AdBlue® ③. Dès que vous n'appuyez plus sur le flacon d'AdBlue® ③, le processus de remplissage est interrompu. Vous pouvez retirer le flacon d'AdBlue® ③, même s'il n'est que partiellement vidé.
- ▶ Tournez le flacon d'AdBlue® ③ vers la gauche, puis retirez-le.
- ▶ Mettez le bouchon du réservoir d'AdBlue® ② en place sur la tubulure de remplissage et tournez-le vers la droite.

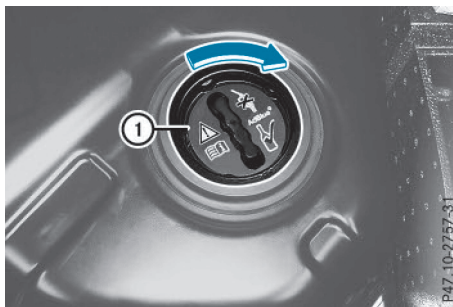

- ▶ Mettez le bouchon du réservoir d'AdBlue® ① en place comme indiqué sur l'illustration, puis tournez-le vers la droite jusqu'en butée.
- ▶ Abaissez le plancher du coffre.
- ▶ Fermez le coffre.
- ▶ Roulez à plus de 10 mph (16 km/h). Le message **Contrôler additifs cf. notice d'utilisation** disparaît au bout de 1 minute environ.

i Si le message **Contrôler additifs cf. notice d'utilisation** reste affiché sur le visuel multifonction, versez un flacon d'AdBlue® supplémentaire.

Pour de plus amples informations sur l'AdBlue®, voir (> page 371).

Stationnement

Consignes de sécurité importantes

ATTENTION

Si des matières inflammables (des feuilles, de l'herbe ou des branches, par exemple) entrent en contact avec des pièces brûlantes du système d'échappement ou avec le flux des gaz d'échappement, elles peuvent s'enflammer. Il y a risque d'incendie.

Garez le véhicule de façon à ce qu'aucune matière inflammable n'entre en contact avec des pièces brûlantes du véhicule. Ne vous garez surtout pas sur des champs d'herbe sèche ou de chaume.

ATTENTION

Si vous coupez le contact pendant la marche, certaines fonctions importantes pour la sécurité ne seront pas disponibles ou ne le seront que de manière limitée. Cela peut concerner la direction assistée et l'assistance de freinage, par exemple. Vous devez alors fournir un effort beaucoup plus important pour diriger et freiner le véhicule. Il y a risque d'accident.

Ne coupez pas le contact pendant la marche.

ATTENTION

Si vous laissez des enfants sans surveillance à l'intérieur du véhicule, ils pourraient mettre le véhicule en mouvement, par exemple en

- desserrant le frein de stationnement
- désengageant la position de stationnement **P** (véhicules équipés d'une boîte de vitesses automatique)
- démarrant le moteur

Ils pourraient en outre utiliser les équipements du véhicule et se coincer. Il y a risque d'accident et de blessure.

Lorsque vous quittez le véhicule, prenez toujours la clé avec vous et verrouillez le véhicule. Ne laissez jamais des enfants sans surveillance à l'intérieur du véhicule.

 Immobilisez toujours correctement le véhicule pour qu'il ne puisse pas se mettre à rouler. Sinon, vous risquez d'endommager le véhicule ou la chaîne cinématique du véhicule.

Pour que le véhicule soit correctement immobilisé, il faut que

- le frein de stationnement soit serré
- la boîte de vitesses soit sur **P** et la clé retirée
- dans les montées ou les descentes, les roues avant soient braquées en direction du trottoir

Arrêt du moteur

Consignes de sécurité importantes

ATTENTION

Lorsque vous arrêtez le moteur, la boîte de vitesses passe au point mort **N**. Le véhicule peut se mettre à rouler. Il y a risque d'accident.

Après avoir arrêté le moteur, mettez la boîte de vitesses sur **P**. Le frein de stationnement vous permet d'immobiliser le véhicule à l'arrêt.

Informations figurant dans la notice d'utilisation numérique

Vous trouverez dans la notice d'utilisation numérique une description de la procédure d'arrêt du moteur.

Frein de stationnement

ATTENTION

Lorsque vous devez freiner le véhicule avec le frein de stationnement, la distance de freinage est nettement plus longue et les roues peuvent se bloquer. Le risque d'accident et de blessure augmente.

Freinez le véhicule avec le frein de stationnement uniquement si le frein de service est en

panne. Ne serrez pas le frein de stationnement trop fort. Si les roues se bloquent, desserrez immédiatement le frein de stationnement jusqu'à ce que les roues tournent à nouveau.

⚠ ATTENTION

Si vous laissez des enfants sans surveillance à l'intérieur du véhicule, ils pourraient mettre le véhicule en mouvement, par exemple en

- desserrant le frein de stationnement
- désengageant la position de stationnement **P** (véhicules équipés d'une boîte de vitesses automatique)
- démarrant le moteur

Ils pourraient en outre utiliser les équipements du véhicule et se coincer. Il y a risque d'accident et de blessure.

Lorsque vous quittez le véhicule, prenez toujours la clé avec vous et verrouillez le véhicule. Ne laissez jamais des enfants sans surveillance à l'intérieur du véhicule.

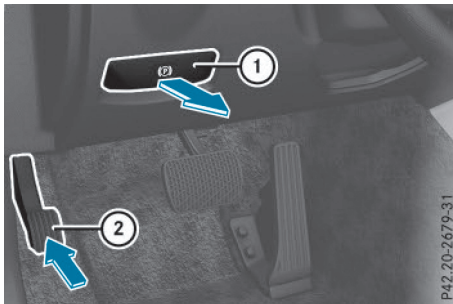

Lorsque vous freinez le véhicule avec le frein de stationnement, les feux stop ne s'allument pas.

- **Serrage:** appuyez fermement sur la pédale du frein de stationnement (2).
Si le moteur tourne, le voyant **BRAKE** (uniquement pour les États-Unis) ou **(P)** (uniquement pour le Canada)

qui se trouve sur le combiné d'instruments s'allume.

- **Desserrage:** appuyez sur la pédale de frein et maintenez-la enfoncée.
- Tirez la poignée de desserrage (1).
Si le moteur tourne, le voyant **BRAKE** (uniquement pour les États-Unis) ou **(P)** (uniquement pour le Canada) qui se trouve sur le combiné d'instruments s'éteint.

Immobilisation du véhicule

Vous trouverez de plus amples informations dans la notice d'utilisation numérique.

Recommandations pour la conduite

Remarques générales

Consignes de sécurité importantes

⚠ ATTENTION

Si vous coupez le contact pendant la marche, certaines fonctions importantes pour la sécurité ne seront pas disponibles ou ne le seront que de manière limitée. Cela peut concerner la direction assistée et l'assistance de freinage, par exemple. Vous devez alors fournir un effort beaucoup plus important pour diriger et freiner le véhicule. Il y a risque d'accident.

Ne coupez pas le contact pendant la marche.

⚠ ATTENTION

L'utilisation pendant la marche d'appareils de communication mobile détourne votre attention de la circulation. Vous risquez en outre de perdre le contrôle du véhicule. Il y a risque d'accident.

Utilisez ces appareils uniquement lorsque le véhicule est à l'arrêt.

Tenez compte des dispositions légales en vigueur dans le pays dans lequel vous conduisez. Dans certaines circonscriptions judi-

ciaires, la loi interdit l'utilisation d'un téléphone portable au volant.

Si vous téléphonez alors que vous conduisez, utilisez toujours le dispositif mains libres. Utilisez le téléphone uniquement lorsque les conditions de circulation le permettent. Si vous ne pouvez pas vous en assurer, arrêtez-vous en tenant compte des conditions de circulation avant d'utiliser le téléphone.

N'oubliez pas que votre véhicule parcourt 44 ft (près de 14 m) par seconde lorsque vous roulez à 30 mph (environ 50 km/h) seulement.

Conduite économique

Pour réaliser des économies de carburant, tenez compte des remarques suivantes :

- ▶ Les pneus doivent toujours être gonflés à la pression recommandée.
- ▶ Ne transportez pas de charges inutiles.
- ▶ Déposez le système de portage monté sur le toit lorsque vous n'en avez plus besoin.
- ▶ Faites chauffer le moteur à faible régime.
- ▶ Évitez les accélérations et les freinages fréquents.
- ▶ Faites effectuer tous les travaux de maintenance aux échéances qui figurent dans le carnet de maintenance ou qui sont spécifiées par l'indicateur d'intervalles de maintenance.

La consommation de carburant augmente lorsque vous roulez par temps froid, dans les encombrements, lors de trajets courts et en montagne.

Alcool au volant

ATTENTION

Il est extrêmement dangereux de prendre le volant après avoir consommé de l'alcool et/ou de la drogue. De petites quantités d'alcool ou de drogue suffisent pour modifier vos réflexes, votre perception et votre jugement. La probabilité d'un accident grave, voire mortel, augmente considérablement lorsque vous

conduisez après avoir bu de l'alcool ou pris de la drogue.

Ne buvez pas d'alcool et ne prenez pas de drogue lorsque vous conduisez et ne laissez jamais le volant à quelqu'un qui a consommé de l'alcool ou de la drogue.

Contrôle des gaz d'échappement

ATTENTION

Les moteurs thermiques dégagent des gaz d'échappement toxiques, tels que du monoxyde de carbone. L'inhalation de ces gaz entraîne des intoxications. Il y a danger de mort. Par conséquent, ne laissez jamais tourner le moteur dans un local fermé sans aération suffisante.

Certains systèmes du moteur ont pour fonction de maintenir le taux de particules toxiques contenues dans les gaz d'échappement dans les limites fixées par la loi.

Ces systèmes ne fonctionnent de manière optimale que s'ils sont parfaitement entretenus conformément aux directives du constructeur. Par conséquent, confiez toujours les travaux sur le moteur à des techniciens Mercedes-Benz qualifiés et agréés.

Les réglages du moteur ne doivent en aucun cas être modifiés. En outre, tous les travaux de maintenance spécifiques doivent être effectués à intervalles réguliers et dans le respect des directives de maintenance Mercedes-Benz. Vous trouverez des informations plus détaillées dans le carnet de maintenance.

Affichage ECO

Vous trouverez de plus amples informations dans la notice d'utilisation numérique.

Freins

Consignes de sécurité importantes

ATTENTION

Si vous descendez les rapports pour augmenter l'effet de frein moteur alors que vous roulez sur une chaussée glissante, les roues motrices pourraient perdre leur adhérence. Le risque d'accident et de blessure augmente.

Sur chaussée glissante, ne descendez pas les rapports pour augmenter l'effet de frein moteur.

Conduite en descente

Vous trouverez de plus amples informations dans la notice d'utilisation numérique.

Sollicitation des freins

ATTENTION

Si vous laissez le pied reposer sur la pédale de frein pendant la marche, le système de freinage risque de surchauffer. Il en résulte un allongement de la distance de freinage et le système de freinage peut tomber en panne. Il y a risque d'accident.

N'utilisez jamais la pédale de frein comme repose-pieds. Pendant la marche, n'appuyez pas simultanément sur la pédale de frein et la pédale d'accélérateur.

Vous trouverez de plus amples informations dans la notice d'utilisation numérique.

Trajet sur route mouillée

Vous trouverez de plus amples informations dans la notice d'utilisation numérique.

Effet de freinage limité sur les routes salées

Vous trouverez de plus amples informations dans la notice d'utilisation numérique.

Maintenance des freins

Vous trouverez de plus amples informations dans la notice d'utilisation numérique.

Système de freinage haute performance et de freinage céramique AMG

Vous trouverez de plus amples informations dans la notice d'utilisation numérique.

Conduite sur route mouillée

Informations figurant dans la notice d'utilisation numérique

Vous trouverez dans la notice d'utilisation numérique des informations sur les thèmes suivants :

- Aquaplanage
- Traversée de portions de route inondées

Conduite en hiver

ATTENTION

Si vous descendez les rapports pour augmenter l'effet de frein moteur alors que vous roulez sur une chaussée glissante, les roues motrices pourraient perdre leur adhérence. Le risque d'accident et de blessure augmente. Sur chaussée glissante, ne descendez pas les rapports pour augmenter l'effet de frein moteur.

DANGER

Si les sorties d'échappement sont bouchées ou qu'une aération suffisante est impossible, des gaz d'échappement toxiques, en particulier du monoxyde de carbone, peuvent pénétrer à l'intérieur du véhicule. C'est le cas, par exemple, si le véhicule reste bloqué dans la neige. Il y a danger de mort.

Si vous devez laisser tourner le moteur ou le chauffage additionnel, veillez à ce que les sorties d'échappement et la zone autour du véhicule soient toujours débarrassées de tout

dépôt de neige. Pour garantir une entrée d'air frais suffisante, ouvrez une vitre du côté du véhicule qui n'est pas exposé au vent.

Vous trouverez de plus amples informations dans la notice d'utilisation numérique.

Systèmes d'aide à la conduite

Mercedes-Benz Intelligent Drive

Mercedes-Benz Intelligent Drive rassemble toute une série de systèmes innovants d'aide à la conduite et de sécurité qui permettent d'augmenter le confort du conducteur et de l'assister dans les situations critiques. Avec ces systèmes intelligents adaptés les uns aux autres, Mercedes-Benz pose de nouveaux jalons dans le domaine de la conduite autonome.

Mercedes-Benz Intelligent Drive regroupe tous les éléments de sécurité active et passive dans un système élaboré afin de tout mettre en œuvre pour la sécurité des occupants du véhicule ainsi que celle des autres usagers.

Pour de plus amples informations sur les systèmes de sécurité active, voir (▷ page 81).

TEMPOMAT

Remarques générales

Le TEMPOMAT maintient la vitesse du véhicule à la valeur que vous avez réglée. Il freine le véhicule automatiquement pour que la vitesse réglée ne soit pas dépassée. Dans les descentes longues et à forte déclivité, vous devez engager à temps un rapport inférieur, en particulier lorsque le véhicule est chargé. Vous exploitez ainsi l'effet de frein moteur. Ce faisant, vous délestez le système de freinage et évitez une surchauffe ainsi qu'une usure rapide des freins.

Activez le TEMPOMAT uniquement si vous pouvez rouler à vitesse constante pendant un certain temps. Vous pouvez régler n'importe

quelle vitesse supérieure à 20 mph (30 km/h).

Consignes de sécurité importantes

Le TEMPOMAT n'est pas en mesure de diminuer le risque d'accident résultant d'une conduite inadaptée ni d'annuler les lois de la physique. Le TEMPOMAT ne peut pas tenir compte des conditions routières et météorologiques ni des conditions de circulation. Le TEMPOMAT est uniquement un système d'aide. C'est vous qui êtes responsable de la distance de sécurité, de la vitesse du véhicule, de l'opportunité de son freinage et du maintien de la voie.

N'utilisez pas le TEMPOMAT

- lorsque les conditions de circulation ne permettent pas de rouler à vitesse constante (circulation dense ou routes sinueuses, par exemple)
- sur route glissante. Les roues motrices peuvent perdre leur adhérence lors d'un freinage ou d'une accélération et votre véhicule risque de déraiper.
- lorsque les conditions de visibilité sont mauvaises (en cas de brouillard, de forte pluie ou de chutes de neige, par exemple)

En cas de changement de conducteur, attirez son attention sur la vitesse mémorisée.

ATTENTION

Si vous rappelez la vitesse mémorisée et que celle-ci diffère de la vitesse actuelle, le véhicule accélère ou freine. Si vous ne connaissez pas la vitesse mémorisée, le véhicule peut accélérer ou freiner de manière inopinée. Il y a risque d'accident.

Tenez compte des conditions de circulation avant de rappeler la vitesse mémorisée. Si vous ne connaissez pas la vitesse mémorisée, mémorisez de nouveau la vitesse souhaitée.

Manette du TEMPOMAT

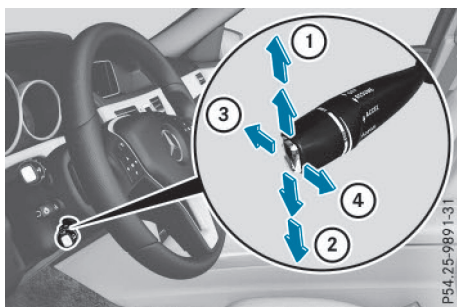

- ① Activation ou augmentation de la vitesse
- ② Activation ou réduction de la vitesse
- ③ Désactivation du TEMPOMAT
- ④ Activation avec la vitesse actuelle ou la dernière vitesse mémorisée

Lorsque vous activez le TEMPOMAT, la vitesse mémorisée apparaît pendant 5 secondes sur le visuel multifonction.

Informations figurant dans la notice d'utilisation numérique

Vous trouverez dans la notice d'utilisation numérique des informations sur les thèmes suivants :

- Conditions d'activation
- Mémorisation, maintien et rappel de la vitesse
- Réglage de la vitesse
- Désactivation du TEMPOMAT

DISTRONIC PLUS

Remarques générales

Le DISTRONIC PLUS régule la vitesse et vous aide de façon automatique à maintenir la distance de sécurité par rapport au véhicule qui précède. La détection des véhicules s'effectue à l'aide du système de capteurs radar. Le DISTRONIC PLUS freine le véhicule automatiquement pour que la vitesse réglée ne soit pas dépassée.

Dans les descentes longues et à forte déclivité, vous devez engager à temps un rapport inférieur. Tenez-en compte en particulier lorsque le véhicule est chargé. Vous exploitez ainsi l'effet de frein moteur. Ce faisant, vous délestez le système de freinage et évitez une surchauffe ainsi qu'une usure rapide des freins.

Si le DISTRONIC PLUS détecte un risque de collision, vous êtes averti par un signal optique et sonore. Sans votre intervention, le DISTRONIC PLUS ne peut pas empêcher une collision. Dans ce cas, un signal d'alerte périodique retentit et le voyant d'alerte de distance qui se trouve sur le combiné d'instruments s'allume. Freinez immédiatement afin d'augmenter la distance par rapport au véhicule qui précède ou évitez l'obstacle, dans la mesure où vous pouvez le faire sans danger.

Pour que le DISTRONIC PLUS puisse intervenir, le système de capteurs radar doit être opérationnel (voir « Système de capteurs radar » dans l'index alphabétique).

Le DISTRONIC PLUS fonctionne entre 0 mph (0 km/h) et 120 mph (200 km/h).

N'utilisez pas le DISTRONIC PLUS sur une route dont la déclivité est importante (montée ou descente).

Le DISTRONIC PLUS émet des ondes radar et peut donc s'apparenter aux radars utilisés par les autorités. En cas de questions, vous pouvez montrer le chapitre correspondant de la notice d'utilisation.

i Uniquement pour les Etats-Unis : cet appareil a été homologué par la FCC comme système radar pour véhicules automobiles. Le système de capteurs radar est conçu uniquement pour une utilisation avec les systèmes radar montés dans les voitures particulières. Le retrait de l'appareil ainsi que toute intervention ou modification sur celui-ci entraînent la déchéance de vos droits résultant de la garantie contractuelle et ne sont pas autorisés par la

FCC. Ne procédez à aucune intervention sur l'appareil.

Les modifications non autorisées effectuées sur cet appareil peuvent entraîner le retrait de l'autorisation d'utilisation de l'appareil.

i Uniquement pour le Canada : cet appareil est conforme aux dispositions CNR 210 d'Industrie Canada. Son utilisation est soumise aux 2 conditions suivantes :

- 1) Cet appareil ne doit pas être une source de perturbations nuisibles.
- 2) Cet appareil doit pouvoir supporter les perturbations captées, notamment celles qui pourraient causer des fonctionnements indésirables.

Le retrait de l'appareil ainsi que toute intervention ou modification entraînent la déchéance des droits résultant de la garantie contractuelle et ne sont pas autorisés. Ne procédez à aucune intervention sur l'appareil.

Les modifications non autorisées effectuées sur cet appareil peuvent entraîner le retrait de l'autorisation d'utilisation de l'appareil.

Consignes de sécurité importantes

ATTENTION

Véhicules hybrides : lisez impérativement la notice d'utilisation complémentaire « HYBRID ». Sinon, vous risquez de ne pas être averti des dangers qui pourraient se présenter.

ATTENTION

Le DISTRONIC PLUS ne tient pas compte

- des personnes et des animaux
- des obstacles fixes sur la chaussée (véhicules arrêtés ou en stationnement, par exemple)
- des véhicules qui circulent en sens inverse ou sur une voie transversale

Dans ces situations, le DISTRONIC PLUS ne peut donc pas vous avertir ni intervenir. Il y a risque d'accident.

Soyez toujours attentif aux conditions de circulation et prêt à freiner.

ATTENTION

Le DISTRONIC PLUS n'est pas toujours en mesure de détecter les autres usagers, ni d'analyser avec précision les situations complexes.

Dans ce cas, le DISTRONIC PLUS peut

- émettre une alerte à tort et freiner le véhicule
- ne pas vous avertir ou ne pas intervenir
- accélérer ou freiner inopinément

Il y a risque d'accident.

Soyez toujours attentif et prêt à freiner lorsque vous conduisez, notamment lorsque le DISTRONIC PLUS vous avertit.

ATTENTION

Le DISTRONIC PLUS freine votre véhicule avec une décélération pouvant atteindre 50 % de la décélération maximale possible. Si cette décélération n'est pas suffisante, le DISTRONIC PLUS vous avertit par un signal optique et sonore. Il y a risque d'accident.

Dans ce cas, freinez de vous-même, indépendamment du système, et essayez de contourner les obstacles.

i Lorsque le DISTRONIC PLUS ou la fonction HOLD sont activés, le véhicule freine automatiquement dans certaines situations.

Pour éviter d'endommager le véhicule, désactivez le DISTRONIC PLUS et la fonction HOLD dans les situations suivantes ou similaires :

- en cas de remorquage
- lors du passage dans une station de lavage automatique

Le DISTRONIC PLUS n'est pas en mesure de diminuer le risque d'accident résultant d'une

conduite inadaptée ni d'annuler les lois de la physique. Le DISTRONIC PLUS ne peut pas tenir compte des conditions routières et météorologiques ni des conditions de circulation. Le DISTRONIC PLUS est uniquement un système d'aide. C'est vous qui êtes responsable de la distance de sécurité, de la vitesse du véhicule, de l'opportunité de son freinage et du maintien de la voie.

N'utilisez pas le DISTRONIC PLUS

- lorsque les conditions de circulation ne permettent pas de rouler à vitesse constante (circulation dense ou routes sinueuses, par exemple)
- sur route glissante. Les roues motrices peuvent perdre leur adhérence lors d'un freinage ou d'une accélération et votre véhicule risque de dérapé.
- lorsque les conditions de visibilité sont mauvaises (en cas de brouillard, de forte pluie ou de chutes de neige, par exemple)

Il peut arriver que le DISTRONIC PLUS ne détecte pas les véhicules de largeur réduite, tels que les motos ou les véhicules qui suivent une trajectoire décalée.

La détection peut notamment être limitée

- lorsque les capteurs sont encrassés ou masqués
- en cas de chute de neige ou de forte pluie
- en cas de perturbation par d'autres sources radar
- en cas de forte réflexion radar, par exemple dans les parkings couverts

Si le DISTRONIC PLUS ne détecte plus le véhicule qui précède, il peut accélérer le véhicule de manière inopinée pour atteindre la vitesse mémorisée.

Cette vitesse peut

- être trop élevée si vous roulez sur une bretelle ou une voie de décélération
- être si élevée que vous doublez des véhicules roulant sur la voie de gauche alors

que vous vous trouvez sur la voie de droite (pays avec circulation à droite)

- être si élevée que vous doublez des véhicules roulant sur la voie de droite alors que vous vous trouvez sur la voie de gauche (pays avec circulation à gauche)

En cas de changement de conducteur, attirez son attention sur la vitesse mémorisée.

Manette du TEMPOMAT

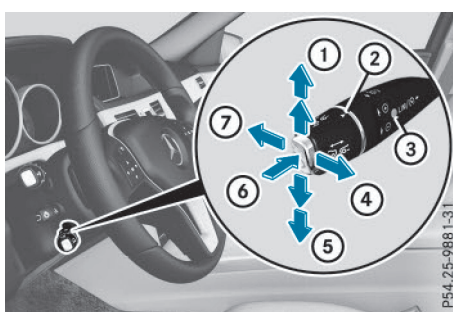

- ① Mémorisation de la vitesse actuelle ou d'une vitesse plus élevée
- ② Mémorisation de la vitesse actuelle ou d'une vitesse plus faible
- ③ Désactivation du DISTRONIC PLUS
- ④ Mémorisation de la vitesse actuelle ou rappel de la dernière vitesse mémorisée
- ⑤ Réglage de la distance de consigne

Activation du DISTRONIC PLUS

Conditions d'activation

Pour pouvoir activer le DISTRONIC PLUS, les conditions suivantes doivent être remplies :

- Le moteur doit tourner. Le cas échéant, il peut s'écouler jusqu'à 2 minutes après le démarrage du véhicule avant que le DISTRONIC PLUS soit opérationnel.
- Le frein de stationnement doit être desserré.
- L'ESP® doit être activé, mais ne doit pas intervenir.
- L'aide active au stationnement ne doit pas être activée.

- La boîte de vitesses doit se trouver sur **D**.
- La porte du conducteur doit être fermée lorsque vous passez de la position **P** à **D** ou bien vous devez avoir bouclé votre ceinture de sécurité.
- La porte du passager et les portes arrière doivent être fermées.
- Le véhicule ne doit pas déraiper.

Activation

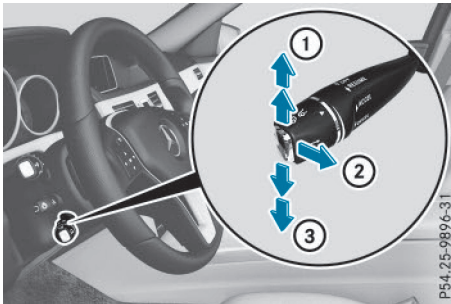

- ▶ Tirez brièvement la manette du TEMPOMAT vers vous ② ou actionnez-la vers le haut ① ou vers le bas ③. Le DISTRONIC PLUS est activé.
- ▶ Actionnez la manette du TEMPOMAT vers le haut ① ou vers le bas ③ autant de fois qu'il est nécessaire pour que la vitesse souhaitée soit réglée.
- ▶ Retirez le pied de la pédale d'accélérateur. Votre véhicule adapte sa vitesse à celle du véhicule qui précède, sans dépasser la vitesse souhaitée et mémorisée.

Lorsque le véhicule qui vous précède est à l'arrêt, vous ne pouvez activer le DISTRONIC PLUS que si votre véhicule est également à l'arrêt.

- ❗ Si vous ne relâchez pas complètement la pédale d'accélérateur, le message **DISTRONIC PLUS inactif** apparaît sur le visuel multifonction. La distance par rapport à un véhicule plus lent qui précède ne sera pas maintenue. Le véhicule roule à la vitesse déterminée par la position de la pédale d'accélérateur.

Vous pouvez activer le DISTRONIC PLUS même lorsque le véhicule est à l'arrêt. La vitesse doit être réglée au minimum sur 18 mph (30 km/h).

- ▶ Tirez brièvement la manette du TEMPOMAT vers vous ③ ou actionnez-la vers le haut ① ou vers le bas ④. Le DISTRONIC PLUS est activé.

Activation avec la vitesse actuelle ou la dernière vitesse mémorisée

⚠ ATTENTION

Si vous rappelez la vitesse mémorisée et que celle-ci diffère de la vitesse actuelle, le véhicule accélère ou freine. Si vous ne connaissez pas la vitesse mémorisée, le véhicule peut accélérer ou freiner de manière inopinée. Il y a risque d'accident.

Tenez compte des conditions de circulation avant de rappeler la vitesse mémorisée. Si vous ne connaissez pas la vitesse mémorisée, mémorisez de nouveau la vitesse souhaitée.

- ▶ Tirez brièvement la manette du TEMPOMAT vers vous ④.
- ▶ Retirez le pied de la pédale d'accélérateur. Le DISTRONIC PLUS est activé et reprend la vitesse actuelle du véhicule s'il s'agit de la première activation ou régule la vitesse en fonction de la dernière valeur mémorisée.

Conduite avec le DISTRONIC PLUS

Démarrage et conduite

- ▶ **Si vous souhaitez démarrer avec le DISTRONIC PLUS:** retirez le pied de la pédale de frein.
- ▶ Tirez brièvement la manette du TEMPOMAT vers vous ③.
- ou
- ▶ Appuyez brièvement sur la pédale d'accélérateur. Votre véhicule démarre et adapte sa vitesse à celle du véhicule qui précède.

Si aucun véhicule qui précède n'est détecté, votre véhicule accélère pour atteindre la vitesse mémorisée.

- i** Le véhicule peut également se mettre à rouler lorsqu'il se trouve devant un obstacle non détecté ou qu'il est décalé par rapport à un autre véhicule. Le véhicule ne freine alors pas automatiquement. Il y a risque d'accident. Soyez toujours prêt à freiner.

Lorsqu'aucun véhicule ne vous précède, le DISTRONIC PLUS se comporte comme le TEMPOMAT.

Si le DISTRONIC PLUS constate que le véhicule qui précède roule plus lentement, il freine votre véhicule. Il maintient ainsi la distance à la valeur réglée.

Si le DISTRONIC PLUS constate que le véhicule qui précède roule plus vite, il accélère votre véhicule. Le véhicule accélère alors au maximum jusqu'à la vitesse mémorisée.

Sélection du programme de conduite

Si vous avez sélectionné le programme de conduite **S** ou **M** (véhicules AMG: **S**, **S+** ou **M**), le DISTRONIC PLUS vous aide à adopter un style de conduite sportif (▷ page 152).

L'accélération derrière un véhicule qui vous précède ou pour atteindre la vitesse mémorisée est alors sensiblement plus dynamique.

Si vous avez sélectionné le programme de conduite **E** ou **E+** (véhicules AMG: **C**), le véhicule accélère plus doucement. Ce réglage est recommandé lorsque vous roulez dans les encombrements.

Sélection du programme de conduite

Si vous avez sélectionné le programme de conduite **S** ou **M** (véhicules AMG: **S**, **S+** ou **M**), le DISTRONIC PLUS vous aide à adopter un style de conduite sportif (▷ page 152).

L'accélération derrière un véhicule qui vous précède ou pour atteindre la vitesse mémorisée est alors sensiblement plus dynamique.

Si vous avez sélectionné le programme de conduite **E** ou **E+** (véhicules AMG: **C**), le véhi-

cule accélère plus doucement. Ce réglage est recommandé lorsque vous roulez dans les encombrements.

Changement de file

Si vous changez de file pour rouler sur la voie de dépassement, le DISTRONIC PLUS vous assiste lorsque

- vous roulez à plus de 45 mph (70 km/h)
- le DISTRONIC PLUS maintient la distance nécessaire par rapport au véhicule qui précède
- vous allumez les clignotants correspondants
- le DISTRONIC PLUS ne détecte à ce moment-là aucun risque de collision

Si ces conditions sont réunies, le véhicule accélère. Si le changement de file dure trop longtemps ou si la distance par rapport au véhicule qui précède devient insuffisante, le processus d'accélération est interrompu.

- i** Lors d'un changement de file, le DISTRONIC PLUS surveille la voie de gauche sur les véhicules avec direction à gauche et la voie de droite sur les véhicules avec direction à droite.

Arrêt du véhicule

ATTENTION

Lorsque vous quittez le véhicule alors que celui-ci est freiné uniquement par le DISTRONIC PLUS, il peut se mettre à rouler si

- le système ou l'alimentation électrique présentent un défaut
- le DISTRONIC PLUS est désactivé avec la manette du TEMPOMAT, par exemple par un occupant ou de l'extérieur du véhicule
- une intervention est effectuée au niveau du système électrique dans le compartiment moteur ou au niveau de la batterie ou des fusibles
- vous débranchez la batterie
- la pédale d'accélérateur est actionnée, par exemple par un occupant du véhicule

Il y a risque d'accident.

Avant de quitter le véhicule, désactivez toujours le DISTRONIC PLUS et immobilisez le véhicule pour qu'il ne puisse pas se mettre à rouler.

Pour de plus amples informations sur la désactivation du DISTRONIC PLUS, voir (▷ page 171).

Si le DISTRONIC PLUS constate que le véhicule qui précède s'arrête, il freine votre véhicule jusqu'à l'arrêt.

Votre véhicule est maintenu à l'arrêt sans que vous ayez à appuyer sur la pédale de frein.

En fonction de la distance de consigne réglée, votre véhicule s'arrête à une distance appropriée du véhicule qui précède. La distance de consigne se règle avec la molette incorporée à la manette du TEMPOMAT.

La boîte de vitesses passe automatiquement sur **P** si le DISTRONIC PLUS est activé et si

- vous ouvrez la porte du conducteur et débouclez votre ceinture de sécurité
- vous arrêtez le moteur, sauf si celui-ci est arrêté par la fonction ECO de démarrage et d'arrêt automatiques du moteur
- un défaut survient dans le système
- l'alimentation électrique est insuffisante

Informations figurant dans la notice d'utilisation numérique

Vous trouverez dans la notice d'utilisation numérique des informations sur les thèmes suivants :

- Réglage de la vitesse
- Réglage de la distance de consigne
- Affichage du DISTRONIC PLUS sur le combiné d'instruments

Désactivation du DISTRONIC PLUS

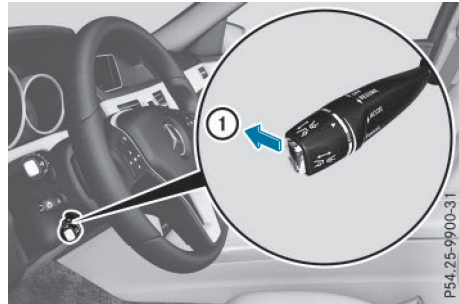

Vous pouvez désactiver le DISTRONIC PLUS de plusieurs façons :

- ▶ Actionnez brièvement la manette du TEMPOMAT vers l'avant ①.

ou

- ▶ Freinez, sauf si le véhicule est à l'arrêt.

Lorsque vous désactivez le DISTRONIC PLUS, l'affichage **DISTRONIC PLUS désactivé** apparaît pendant 5 secondes environ sur le visual multifonction.

- i** La dernière vitesse réglée reste mémorisée jusqu'à ce que vous coupez le moteur.
- i** Vous ne pouvez pas désactiver le DISTRONIC PLUS en appuyant sur la pédale d'accélérateur.

Le DISTRONIC PLUS se désactive automatiquement si

- vous serrez le frein de stationnement
- l'ESP® entre en action ou que vous le désactivez
- la boîte de vitesses se trouve sur **P**, **R** ou **N**
- vous tirez la manette du TEMPOMAT vers vous pour démarrer alors que la porte du passager ou l'une des portes arrière est ouverte
- le véhicule a dérapé
- vous activez l'aide active au stationnement

Un signal sonore retentit au moment où le DISTRONIC PLUS se désactive. Le message **DISTRONIC PLUS désactivé** apparaît pen-

dant 5 secondes environ sur le visuel multifonction.

Recommandations pour la conduite avec le DISTRONIC PLUS

Remarques générales

Soyez particulièrement vigilant dans les situations suivantes :

- Virages, entrées et sorties de virage
- Trajectoires décalées
- Changement de voie d'un autre véhicule
- Véhicules de largeur réduite
- Obstacles et véhicules à l'arrêt
- Véhicules circulant sur les voies transversales

Dans ces situations, freinez si nécessaire. Le DISTRONIC PLUS est alors désactivé.

Virages, entrées et sorties de virage

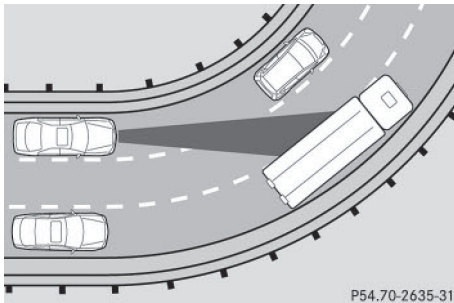

P54.70-2635-31

Dans les virages, le DISTRONIC PLUS ne peut détecter les véhicules que de façon limitée. Il peut alors freiner le véhicule inopinément ou avec retard.

Trajectoires décalées

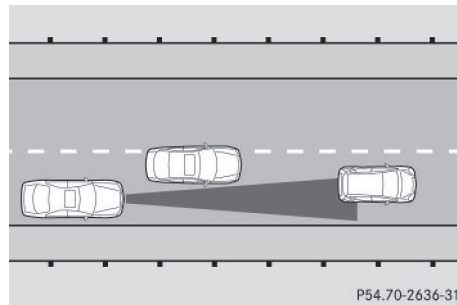

P54.70-2636-31

Le DISTRONIC PLUS peut ne pas détecter les véhicules dont la trajectoire est décalée. Dans ce cas, la distance par rapport au véhicule qui précède sera trop faible.

Changement de voie d'un autre véhicule

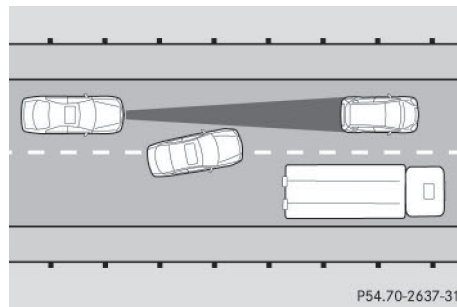

P54.70-2637-31

Le DISTRONIC PLUS ne détecte pas immédiatement les véhicules qui changent de voie. La distance par rapport au véhicule qui change de voie sera trop faible.

Véhicules de largeur réduite

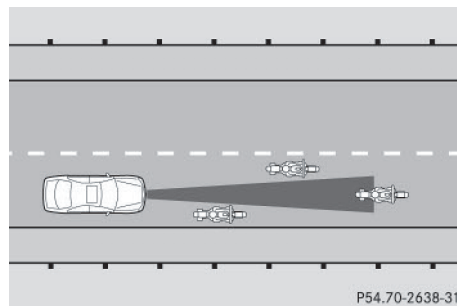

P54.70-2638-31

Le DISTRONIC PLUS ne détecte pas les véhicules qui se trouvent sur les bords de la voie empruntée en raison de leur largeur réduite. Dans ce cas, la distance par rapport au véhicule qui précède sera trop faible.

Obstacles et véhicules à l'arrêt

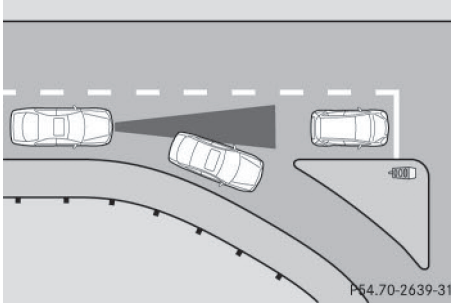

Le DISTRONIC PLUS ne freine pas en présence d'obstacles ou de véhicules à l'arrêt. Lorsque, par exemple, le véhicule détecté tourne et qu'un obstacle ou un véhicule à l'arrêt se présente, le DISTRONIC PLUS ne freine pas.

Véhicules circulant sur les voies transversales

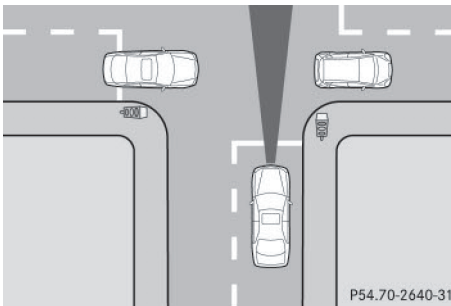

Le DISTRONIC PLUS peut détecter à tort des véhicules qui circulent sur les voies transversales. Si vous activez par exemple le DISTRONIC PLUS à un feu rouge donnant sur un croisement, votre véhicule peut démarrer de façon intempestive.

DISTRONIC PLUS avec direction active et Stop&Go Pilot

Remarques générales

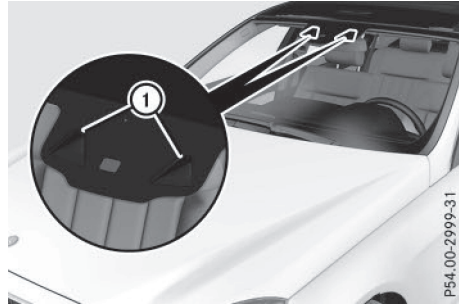

Le DISTRONIC PLUS avec direction active et Stop&Go Pilot vous aide à conduire au milieu de la voie par de légers braquages dans une plage de vitesse entre 0 et 125 mph (0 et 200 km/h).

Il surveille la zone située devant votre véhicule à l'aide d'une caméra multifonction ① fixée en haut du pare-brise.

Entre 0 et 37 mph (0 et 60 km/h), le Stop&Go Pilot s'oriente sur le véhicule qui précède tout en tenant compte des lignes qui bordent la voie de circulation, par exemple dans les encombrements.

Au-dessus de 37 mph (60 km/h), la direction active s'oriente sur les marquages assez visibles pour être détectés (à gauche et à droite) ou sur le véhicule qui précède si cela n'est pas possible.

Lorsque ces conditions ne sont pas remplies, la direction active et le Stop&Go Pilot n'offrent aucune aide.

Pour que la fonction soit disponible, le DISTRONIC PLUS doit être activé.

Consignes de sécurité importantes

Le DISTRONIC PLUS avec direction active et Stop&Go Pilot n'est pas en mesure de diminuer le risque d'accident résultant d'une conduite inadaptée ni d'annuler les lois de la physique. Il ne peut pas tenir compte des conditions routières et météorologiques du moment ni des conditions de circulation. Le

DISTRONIC PLUS avec direction active et Stop&Go Pilot est uniquement un système d'aide. C'est vous qui êtes responsable de la distance de sécurité, de la vitesse du véhicule, de l'opportunité de son freinage et du maintien de la voie.

Le DISTRONIC PLUS avec direction active et Stop&Go Pilot n'est pas en mesure d'apprécier les conditions de circulation ni de détecter tous les autres usagers. Si le véhicule qui vous précède se dirige vers le bord de la chaussée, votre véhicule risque, en le suivant, de heurter le trottoir ou un autre type de délimitation de la voie. Faites surtout attention aux usagers qui se trouvent directement à côté de votre véhicule (cyclistes, par exemple).

Les obstacles, tels que les balises de chantier qui se trouvent sur la voie ou dépassent sur la voie, ne sont pas détectés.

Un braquage inadéquat, par exemple lorsque vous franchissez volontairement une marque de délimitation, peut être corrigé à tout moment par un léger contre-braquage.

Le DISTRONIC PLUS avec direction active et Stop&Go Pilot ne maintient pas en permanence votre véhicule sur sa voie. Il se peut que le braquage ne suffise pas pour ramener le véhicule sur la voie d'origine. Vous devez alors braquer vous-même pour éviter de quitter la voie.

L'efficacité du système peut être compromise

- lorsque les conditions de visibilité sont mauvaises (en cas d'éclairage insuffisant de la chaussée, de chutes de neige, de pluie, de brouillard ou d'embruns, par exemple)
- en cas d'éblouissement, par exemple par les véhicules qui arrivent en sens inverse, par le soleil ou par des reflets (notamment lorsque la chaussée est mouillée)
- si le pare-brise au niveau de la caméra est encrassé, embué, endommagé ou recouvert d'un autocollant, par exemple

- en cas d'absence de marques de délimitation de la voie, de marquage multiple ou équivoque (à proximité de travaux, par exemple)
- lorsque les marques de délimitation de la voie sont usées, sombres ou recouvertes de saleté ou de neige, par exemple
- lorsque la distance par rapport au véhicule qui précède est trop faible et que les marques de délimitation de la voie ne peuvent par conséquent pas être détectées
- lorsque les marques de délimitation de la voie changent rapidement (lorsque des voies se séparent, se croisent ou se rejoignent, par exemple)
- lorsque la route est étroite et sinueuse
- en cas de fortes alternances d'ombre et de lumière sur la chaussée

Le système passe en mode inactif et ne vous aide plus en braquant lorsque

- vous changez activement de voie
- vous allumez les clignotants
- vous ne dirigez pas vous-même le véhicule ou retirez les mains du volant pendant un certain temps

i Une fois que vous avez changé de voie, la direction active et le Stop&Go Pilot sont automatiquement réactivés.

La direction active du DISTRONIC PLUS n'offre aucune aide

- dans les virages très serrés
- une perte de pression d'un pneu ou un pneu défectueux a été détecté et affiché

Respectez également les consignes de sécurité importantes relatives au DISTRONIC PLUS (▷ page 167).

Le braquage se fait avec un couple de braquage limité. Le système requiert que le conducteur maintienne ses mains sur le volant et dirige lui-même le véhicule.

Si vous ne dirigez pas vous-même le véhicule ou que vous lâchez le volant pendant une période prolongée, le système vous avertit d'abord par un signal optique. Un symbole

représentant un volant apparaît sur le visuel multifonction. Si vous ne dirigez toujours pas vous-même le véhicule et que vous ne reposez pas les mains sur le volant, un signal d'alerte retentit au plus tard après 5 secondes, en plus de l'alerte sur le visuel multifonction, pour vous inviter à le faire. La direction active et le Stop&Go Pilot passent alors en mode inactif. Le DISTRONIC PLUS reste activé.

Activation de la direction active et du Stop&Go Pilot

- ▶ Activez le DISTRONIC PLUS avec direction active et Stop&Go Pilot par l'intermédiaire de l'ordinateur de bord (▷ page 204). Le message **DTR+ : direction active activée** apparaît sur le visuel multifonction. La direction active et le Stop&Go Pilot sont activés.

Affichage sur le visuel multifonction

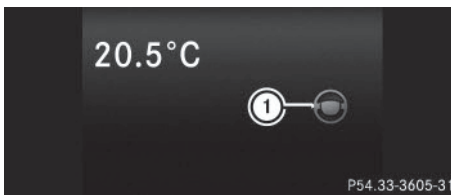

Si la direction active et le Stop&Go Pilot sont activés mais ne sont pas prêts à effectuer un braquage, le symbole représentant un volant ① apparaît en gris. Si le système vous aide en effectuant des braquages, le symbole ① apparaît en vert.

Désactivation de la direction active et du Stop&Go Pilot

- ▶ Désactivez le DISTRONIC PLUS avec direction active et Stop&Go Pilot par l'intermédiaire de l'ordinateur de bord (▷ page 204). Le message **DTR+ : direction active désactivée** apparaît sur le visuel multifonction. La direction active et le Stop&Go Pilot sont désactivés.

Lorsque le DISTRONIC PLUS est désactivé ou n'est pas disponible, la direction active et le Stop&Go Pilot sont désactivés automatiquement.

Fonction HOLD

Remarques générales

La fonction HOLD vous aide sur demande

- lorsque vous démarrez le véhicule, en particulier en côte
- lorsque vous effectuez des manœuvres sur un terrain en pente
- durant les temps d'attente dus aux conditions de circulation

Le véhicule est maintenu à l'arrêt sans qu'il soit nécessaire d'appuyer sur la pédale de frein.

Si vous appuyez sur la pédale d'accélérateur pour démarrer, le véhicule n'est plus freiné et la fonction HOLD est désactivée.

Consignes de sécurité importantes

⚠ ATTENTION

Lorsque vous quittez le véhicule alors que celui-ci est freiné uniquement par la fonction HOLD, il peut se mettre à rouler si

- le système ou l'alimentation électrique présentent un défaut
- la fonction HOLD est désactivée par un actionnement de la pédale d'accélérateur ou de la pédale de frein, par exemple par un occupant du véhicule
- une intervention est effectuée au niveau du système électrique dans le compartiment moteur ou au niveau de la batterie ou des fusibles
- vous débranchez la batterie

Il y a risque d'accident.

Avant de quitter le véhicule, désactivez toujours la fonction HOLD et immobilisez le véhicule pour qu'il ne puisse pas se mettre à rouler.

❗ Lorsque le DISTRONIC PLUS ou la fonction HOLD sont activés, le véhicule freine automatiquement dans certaines situations.

Pour éviter d'endommager le véhicule, désactivez le DISTRONIC PLUS et la fonction HOLD dans les situations suivantes ou similaires :

- en cas de remorquage
- lors du passage dans une station de lavage automatique

Conditions d'activation

Vous pouvez activer la fonction HOLD lorsque

- le véhicule est à l'arrêt
- le moteur tourne ou a été arrêté par la fonction ECO de démarrage et d'arrêt automatiques du moteur
- la porte du conducteur est fermée ou que vous avez bouclé votre ceinture
- le frein de stationnement est desserré
- la boîte de vitesses se trouve sur **D**, **R** ou **N**
- le DISTRONIC PLUS est désactivé

Activation de la fonction HOLD



- ▶ Assurez-vous que les conditions d'activation sont remplies.
- ▶ Appuyez sur la pédale de frein.
- ▶ Continuez d'appuyer énergiquement sur la pédale de frein jusqu'à ce que **HOLD** ① apparaisse sur le visuel multifonction. La fonction HOLD est activée. Vous pouvez relâcher la pédale de frein.

① Si la fonction HOLD n'a pas été activée lors du premier actionnement de la pédale

de frein, attendez un court instant avant d'entreprendre une nouvelle tentative.

Désactivation de la fonction HOLD

La fonction HOLD est désactivée lorsque

- vous appuyez sur la pédale d'accélérateur alors que la boîte de vitesses se trouve sur **D** ou **R**
- vous mettez la boîte de vitesses sur **P**
- vous appuyez de nouveau sur la pédale de frein avec une certaine pression jusqu'à ce que **HOLD** disparaisse du visuel multifonction
- vous activez le DISTRONIC PLUS

La boîte de vitesses passe automatiquement sur **P** si la fonction HOLD est activée et si

- vous ouvrez la porte du conducteur et débouclez votre ceinture de sécurité
- vous arrêtez le moteur, sauf si celui-ci est arrêté par la fonction ECO de démarrage et d'arrêt automatiques du moteur
- un défaut survient dans le système
- l'alimentation électrique est insuffisante

RACE START

Consignes de sécurité importantes

① Respectez les consignes de sécurité relatives au SPORT handling mode (▷ page 90).

N'activez le RACE START que sur des circuits délimités.

Le RACE START permet d'obtenir, départ arrêté, une accélération optimale du véhicule. La chaussée doit toutefois présenter une bonne adhérence.

① Le RACE START n'est disponible que sur les véhicules AMG.

Informations figurant dans la notice d'utilisation numérique

Vous trouverez dans la notice d'utilisation numérique des informations sur les thèmes suivants :

- Conditions d'activation
- Activation du RACE START

AIRMATIC

Niveau du véhicule

Consignes de sécurité importantes

ATTENTION

Lorsque vous abaissez le véhicule, d'autres personnes risquent d'être coincées entre la carrosserie et les pneus ou sous le véhicule. Il y a risque de blessure.

Lorsque vous abaissez le véhicule, assurez-vous que personne ne se trouve à proximité immédiate des passages de roues ou sous le véhicule.

ATTENTION

Véhicules équipés d'un correcteur de niveau :
Le véhicule s'abaisse légèrement

- si vous avez réglé le programme d'amortissement « Confort » et
- que vous verrouillez le véhicule dans les 60 secondes qui suivent l'arrêt du moteur

Vous-même et les personnes se trouvant à proximité des passages de roue ou du soubassement du véhicule risquez alors d'être coincés. Il y a risque de blessure.

Lorsque vous verrouillez le véhicule, veillez à ce que personne ne se trouve à proximité des passages de roue ou du soubassement du véhicule.

 Le véhicule s'abaisse de 15 mm environ lorsque

- vous avez sélectionné le programme « Confort »
- vous arrêtez le moteur et
- verrouillez le véhicule dans les 60 secondes qui suivent

Lorsque vous arrêtez le véhicule, garez-le de façon à ce qu'il ne puisse pas toucher le sol (bord du trottoir, par exemple) quand il s'abaisse. Sinon, votre véhicule pourrait être endommagé.

Si vous verrouillez le véhicule dans les 60 secondes qui suivent l'arrêt du moteur alors que le programme d'amortissement « Confort » est réglé, le véhicule s'abaisse légèrement.

Votre véhicule régule automatiquement sa hauteur. Le correcteur d'assiette intégral assure une suspension optimale et une garde au sol constante même lorsque le véhicule est chargé. Vous trouverez de plus amples informations générales sur le correcteur de niveau dans la notice d'utilisation numérique.

Réglage du niveau du véhicule

Sélectionnez le niveau « Normal » lorsque les conditions routières sont normales et « Sur-élevé » pour rouler avec des chaînes neige ou lorsque les conditions routières sont mauvaises. Votre réglage reste mémorisé même si vous retirez la clé du contacteur d'allumage.

Réglage du niveau surélevé



► Démarrez le moteur.

Si le voyant ① est éteint :

- ▶ Appuyez sur la touche ②.
Le voyant ① s'allume. Le véhicule monte jusqu'au niveau surélevé.
Le message **Relèvement du véhicule...** apparaît sur le visuel multifonction.

Le réglage du niveau surélevé est annulé lorsque

- vous roulez à plus de 75 mph (120 km/h)
- vous roulez pendant 3 minutes environ à plus de 50 mph (80 km/h)

Si la vitesse ne se situe pas dans cette plage, le niveau surélevé reste mémorisé.

Réglage du niveau normal

- ▶ Démarrez le moteur.

Si le voyant ① est allumé :

- ▶ Appuyez sur la touche ②.
Le voyant ① s'éteint. Le véhicule s'abaisse jusqu'au niveau normal.

Réglage de la suspension

Remarques générales

Vous trouverez de plus amples informations dans la notice d'utilisation numérique.

Train de roulement sport RIDE CONTROL AMG

Informations figurant dans la notice d'utilisation numérique

Vous trouverez dans la notice d'utilisation numérique des informations sur les thèmes suivants :

- Niveau du véhicule
- Correcteur de niveau sur l'essieu arrière
- Réglage de la suspension

Consignes de sécurité importantes

ATTENTION

Lorsque vous abaissez le véhicule, d'autres personnes risquent d'être coincées entre la carrosserie et les pneus ou sous le véhicule. Il y a risque de blessure.

Lorsque vous abaissez le véhicule, assurez-vous que personne ne se trouve à proximité immédiate des passages de roues ou sous le véhicule.

ATTENTION

Véhicules équipés d'un correcteur de niveau :
Le véhicule s'abaisse légèrement

- si vous avez réglé le programme d'amortissement « Confort » et
- que vous verrouillez le véhicule dans les 60 secondes qui suivent l'arrêt du moteur

Vous-même et les personnes se trouvant à proximité des passages de roue ou du soubassement du véhicule risquez alors d'être coincés. Il y a risque de blessure.

Lorsque vous verrouillez le véhicule, veillez à ce que personne ne se trouve à proximité des passages de roue ou du soubassement du véhicule.

- ❗ Le véhicule s'abaisse de 0,8 in (20 mm) environ lorsque

- vous avez sélectionné le programme « Confort »
- vous arrêtez le moteur et
- vous verrouillez le véhicule dans les 60 secondes

Lorsque vous arrêtez le véhicule, gardez-le de façon à ce qu'il ne puisse pas toucher le sol (bord du trottoir, par exemple) quand il s'abaisse. Sinon, votre véhicule pourrait être endommagé.

Niveau du véhicule

Consignes de sécurité importantes

ATTENTION

Lorsque vous abaissez le véhicule, d'autres personnes risquent d'être coincées entre la carrosserie et les pneus ou sous le véhicule. Il y a risque de blessure.

Lorsque vous abaissez le véhicule, assurez-vous que personne ne se trouve à proximité immédiate des passages de roues ou sous le véhicule.

Le véhicule peut s'abaisser lorsque vous appuyez sur la touche de sélection du programme d'amortissement ou sur la touche AMG. Le véhicule s'abaisse aussi à l'arrêt.

! Lorsque le programme d'amortissement « Sport » ou « Sport + » est sélectionné, la garde au sol du véhicule est réduite. Assurez-vous qu'aucun objet ne peut être coincé et que le véhicule ne peut pas être endommagé, par exemple par le bord du trottoir.

i Lorsque vous arrêtez le véhicule et que la température extérieure change, le niveau de l'arrière du véhicule peut se modifier de manière visible. Si la température baisse, le véhicule s'abaisse; si la température augmente, le véhicule remonte.

Transmission intégrale permanente 4MATIC

La transmission 4MATIC n'est pas en mesure de diminuer le risque d'accident résultant d'une conduite inadaptée ni d'annuler les lois de la physique. La transmission 4MATIC ne peut pas tenir compte des conditions routières et météorologiques ni des conditions de circulation. La transmission 4MATIC est uniquement un système d'aide. C'est vous qui êtes responsable de la distance de sécurité, de la vitesse du véhicule, de l'opportunité de son freinage et du maintien de la voie.

Lorsqu'une roue motrice patine en raison de l'adhérence trop faible de la chaussée :

- Au démarrage, appuyez juste ce qu'il faut sur la pédale d'accélérateur.
- Accélérez faiblement pendant la marche.

! Ne remorquez jamais le véhicule avec un essieu soulevé. Cela peut endommager la boîte de transfert. De tels dommages ne sont pas couverts par la garantie limitée Mercedes-Benz. Toutes les roues les capteurs doivent être en contact avec le sol ou complètement soulevées. Suivez les instructions relatives au remorquage du véhicule lorsque toutes les roues sont parfaitement en contact avec le sol.

i Lorsque les conditions routières sont hivernales, vous ne pouvez exploiter au maximum les avantages de la transmission intégrale 4MATIC qu'avec des pneus hiver (M+S) et, si nécessaire, des chaînes neige.

La transmission intégrale 4MATIC permet d'entraîner en permanence les 4 roues. Conjointement avec l'ESP®, elle améliore la motricité du véhicule lorsqu'une roue motrice patine en raison de l'adhérence trop faible de la chaussée.

PARKTRONIC

Consignes de sécurité importantes

Le PARKTRONIC est un système électronique d'aide au stationnement qui fonctionne avec des ultrasons. Il surveille les environs du véhicule avec 6 capteurs dans le pare-chocs avant et 6 capteurs dans le pare-chocs arrière. Le PARKTRONIC vous indique de manière optique et sonore la distance qui sépare le véhicule d'un obstacle.

Le PARKTRONIC est uniquement un système d'aide. Elle n'est pas en mesure de remplacer l'attention que vous devez apporter à votre environnement immédiat. C'est vous qui êtes responsable de la sécurité lorsque vous effectuez des manœuvres. Lorsque vous effectuez

des manœuvres, veillez à ce qu'aucune personne, aucun animal ni aucun objet ne se trouvent dans la zone de manœuvre.

❗ Pendant les manœuvres, accordez une attention particulière aux objets qui se trouvent au-dessus ou en dessous des capteurs (vasques de fleurs ou timons, par exemple). En effet, le PARKTRONIC ne peut pas détecter ces objets lorsqu'ils sont à proximité immédiate. Vous pourriez endommager le véhicule ou les objets.

Il se peut que les capteurs ne puissent pas détecter la neige ni les objets qui absorbent les ultrasons.

Les sources d'ultrasons, telles que les stations de lavage, le système de freinage pneumatique des camions ou les marteaux pneumatiques, peuvent perturber le fonctionnement du PARKTRONIC.

Sur les terrains accidentés, il se peut que le PARKTRONIC ne fonctionne pas correctement.

Le PARKTRONIC est activé automatiquement lorsque

- vous mettez le contact
- vous mettez la boîte de vitesses sur **D**, **R** ou **N**
- vous desserrez le frein de stationnement

Le PARKTRONIC est désactivé dès que la vitesse est supérieure à 11 mph (18 km/h). Il est réactivé automatiquement lorsque la vitesse repasse en dessous de cette valeur.

Portée des capteurs

Remarques générales

Le PARKTRONIC ne tient pas compte des obstacles qui se trouvent

- en dessous de la zone de détection (personnes, animaux ou objets, par exemple)
- au-dessus de la zone de détection (chargements qui dépassent, porte-à-faux ou rampes de chargement des camions, par exemple)

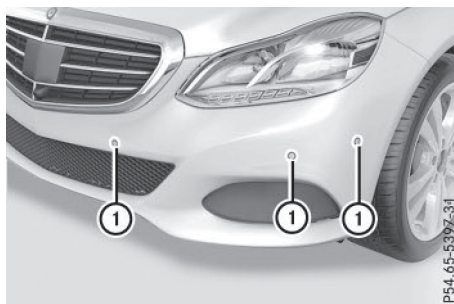

① Capteurs dans le pare-chocs avant, côté gauche (exemple)

Les capteurs doivent être débarrassés de toute saleté, glace ou neige fondue. Sinon, ils risquent de ne pas fonctionner correctement. Nettoyez régulièrement les capteurs en évitant de les rayer ou de les endommager (▷ page 289).

Autonomie

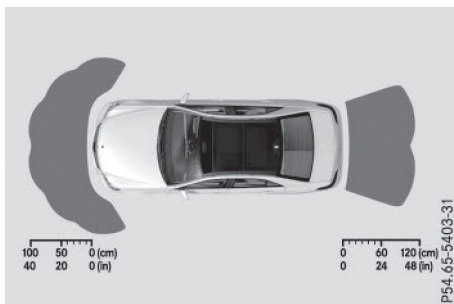
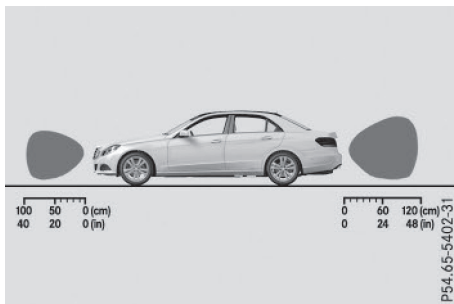

Vue de dessus (exemple)

Capteurs avant

Centre	40 in environ (100 cm environ)
Angles	24 in environ (60 cm environ)

Capteurs arrière

Centre	48 in environ (120 cm environ)
Angles	32 in environ (80 cm environ)

Distance minimale

Centre	8 in environ (20 cm environ)
Angles	6 in environ (15 cm environ)

Lorsqu'un obstacle se trouve dans cette zone, les segments des voyants correspondants s'allument et un signal d'alerte retentit. Plus près, il peut arriver que la distance ne soit plus indiquée.

Informations figurant dans la notice d'utilisation numérique

Vous trouverez dans la notice d'utilisation numérique des informations sur les thèmes suivants :

- Voyants
- Désactivation et activation du PARKTRONIC
- Problèmes relatifs au PARKTRONIC

Aide active au stationnement

Remarques générales

L'aide active au stationnement est un système électronique qui fonctionne avec des ultrasons. Elle mesure l'espace de la chaus-

sée des 2 côtés de votre véhicule. Lorsque vous cherchez à vous garer, elle vous signale les places de stationnement de taille suffisante par un symbole correspondant. L'électronique peut ensuite vous aider par un braquage actif et des interventions de freinage lors des manœuvres. Le PARKTRONIC est également disponible (▷ page 179).

- i** Les interventions de freinage automatiques n'ont lieu que sur les véhicules équipés d'une boîte de vitesses automatique.

Consignes de sécurité importantes

L'aide active au stationnement est uniquement un système d'aide. Elle n'est pas en mesure de remplacer l'attention que vous devez apporter à votre environnement immédiat. C'est vous qui êtes responsable de la sécurité lorsque vous effectuez des manœuvres. Veillez à ce qu'aucune personne, aucun animal ni aucun objet ne se trouvent sur votre trajectoire.

Si le PARKTRONIC est désactivé, l'aide active au stationnement n'est pas non plus disponible.

ATTENTION

Si des objets se trouvent au-dessus de la zone de détection, il est possible que

- l'aide active au stationnement braque trop tôt
- le véhicule ne puisse pas s'arrêter devant ces objets

Vous risquez alors de provoquer une collision. Il y a risque d'accident.

Si des objets se trouvent au-dessus de la zone de détection, arrêtez-vous et désactivez l'aide active au stationnement.

ATTENTION

Lorsque vous effectuez des manœuvres, le véhicule se déporte et peut empiéter sur la voie opposée. Vous risquez d'entrer en collision avec d'autres usagers. Il y a risque d'accident.

Tenez compte des autres usagers. Si nécessaire, arrêtez-vous ou interrompez la manœuvre initiée par l'aide active au stationnement.

❗ Lorsque vous ne pouvez pas éviter les obstacles (bordures de trottoirs, par exemple), franchissez-les toujours à vitesse réduite et selon un angle obtus. Sinon, vous risquez d'endommager les jantes et les pneus.

L'aide active au stationnement peut éventuellement indiquer des emplacements qui ne conviennent pas au stationnement, par exemple

- avec une interdiction d'arrêt ou de stationnement
- devant une entrée ou une sortie
- avec un sol inadapté

Indications relatives au stationnement :

- Dans les rues étroites, longez au plus près la place de stationnement.
- Les places de stationnement qui sont sales ou recouvertes de végétation peuvent ne pas être identifiées comme telles ou être mesurées de manière incorrecte.
- Les places de stationnement qui se trouvent devant des remorques garées, dont le timon dépasse dans l'espace de stationnement, peuvent ne pas être identifiées comme telles ou être mesurées de manière incorrecte.
- En cas de chute de neige ou de forte pluie, la mesure des places peut être imprécise.
- Pendant la manœuvre, prêtez également attention aux voyants du PARKTRONIC (▷ page 181).
- Vous pouvez à tout moment corriger le braquage amorcé. Dans ce cas, l'aide active au stationnement est désactivée.
- Vous ne devez pas utiliser l'aide active au stationnement si vous transportez une charge qui dépasse du véhicule.

- N'utilisez pas l'aide active au stationnement si vous avez monté des chaînes neige.
- Vérifiez toujours que la pression des pneus est correcte. Elle influe directement sur le comportement du véhicule pendant la manœuvre.

Utilisez l'aide active au stationnement pour les places de stationnement

- parallèles ou perpendiculaires au sens de la marche
- situées sur des routes en ligne droite (pas dans les virages)
- situées au même niveau que la route (pas sur le trottoir, par exemple)

Informations figurant dans la notice d'utilisation numérique

Vous trouverez dans la notice d'utilisation numérique des informations sur les thèmes suivants :

- Détection d'une place de stationnement
- Stationnement
- Sortie d'une place de stationnement
- Interruption de l'aide active au stationnement

Caméra de recul

Remarques générales

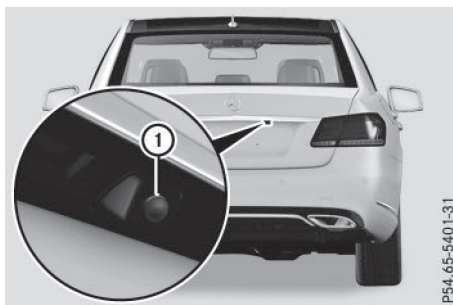

Berline (exemple)

La caméra de recul ① est un système optique d'aide aux manœuvres. Elle vous permet de voir sur le visuel du système Audio 20 ou de

COMAND Online la zone qui se trouve derrière le véhicule, représentée par des lignes repères.

L'image de la zone qui se trouve derrière le véhicule est inversée comme dans le rétroviseur intérieur.

- i** Les messages texte qui s'affichent sur le visuel du système Audio 20 ou de COMAND Online dépendent de la langue réglée. Les affichages suivants de la caméra de recul sur le visuel de COMAND Online sont fournis à titre d'exemple.

Consignes de sécurité importantes

La caméra de recul est uniquement un système d'aide. Elle n'est pas en mesure de remplacer l'attention que vous devez apporter à votre environnement immédiat. C'est vous qui êtes responsable de la sécurité lorsque vous effectuez des manœuvres. Lorsque vous effectuez des manœuvres, veillez à ce qu'aucune personne, aucun animal ni aucun objet ne se trouvent dans la zone de manœuvre.

La caméra de recul ne fonctionne pas ou seulement de manière limitée lorsque

- le couvercle de coffre ou le hayon est ouvert
- il pleut ou il neige très fort ou qu'il y a du brouillard
- il fait nuit ou que vous vous trouvez dans un lieu très sombre
- la caméra est soumise à une très forte lumière claire
- l'environnement est éclairé avec des lampes fluorescentes ou un éclairage LED (l'image peut se mettre à trembler)
- la température change brusquement, par exemple en hiver lorsque vous entrez dans un garage chauffé
- l'objectif de la caméra est encrassé ou couvert. Tenez compte des remarques relatives au nettoyage (▷ page 289)
- l'arrière de votre véhicule est endommagé. Dans ce cas, faites contrôler la position et

le réglage de la caméra par un atelier qualifié.

Le montage de pièces rapportées à l'arrière du véhicule (support de plaque d'immatriculation, porte-vélos, par exemple) risque de réduire le champ de vision et de limiter le fonctionnement de la caméra de recul.

Sur les véhicules équipés d'un train de roulement réglable en hauteur, il se peut pour des raisons techniques que les lignes repères soient approximatives lorsque vous réglez un niveau autre que le niveau normal.

- i** La caméra de recul est protégée de la pluie et de la poussière par un volet. Lorsque la caméra de recul est activée, ce volet s'ouvre.

Le volet se referme lorsque

- vous avez terminé les manœuvres
- vous coupez le moteur
- vous ouvrez le coffre

Tenez compte des remarques relatives au nettoyage (▷ page 289).

Pour des raisons techniques, le volet peut rester ouvert pendant quelques instants après la désactivation de la caméra de recul.

- !** Les objets qui ne se trouvent pas au niveau du sol sont en réalité plus près qu'ils ne le paraissent, par exemple

- le pare-chocs d'un véhicule garé
- le timon d'une remorque
- la rotule d'un dispositif d'attelage
- la partie arrière d'un camion
- un poteau oblique

Utilisez les lignes repères uniquement pour vous orienter. Ne dépassez pas la ligne repère inférieure lorsque vous vous approchez d'un objet.

La caméra de recul peut fournir une vue déformée ou incorrecte des obstacles ou ne pas les représenter du tout. La caméra de recul ne signale pas les obstacles qui se trouvent

- très près du pare-chocs arrière
- sous le pare-chocs arrière
- à proximité immédiate, au-dessus de la poignée encastrée du hayon

Activation et désactivation de la caméra de recul

- ▶ **Activation :** assurez-vous que la clé se trouve en position **2** dans le contacteur d'allumage.
- ▶ Assurez-vous que la fonction **Activation si marche AR engagée** est sélectionnée dans le système Audio 20 ou COMAND Online (voir la notice d'utilisation numérique).
- ▶ Engagez la marche arrière. Le volet de la caméra de recul s'ouvre. La zone qui se trouve derrière le véhicule est représentée par des lignes repères sur le visuel du système Audio 20 ou de COMAND Online. L'image fournie par la caméra de recul est disponible pendant toute la durée des manœuvres.

Désactivation : la caméra de recul se désactive lorsque vous mettez la boîte de vitesses sur **P** ou que vous roulez brièvement en marche avant.

Informations figurant dans la notice d'utilisation numérique

Vous trouverez dans la notice d'utilisation numérique des informations sur les thèmes suivants :

- Affichages sur le visuel du système Audio 20 ou de COMAND Online
- Fonction « Stationnement en marche arrière »
- Fonction Grand angle

Caméra à 360°

Remarques générales

La caméra à 360° est un système de caméra qui comprend 4 caméras.

Le système analyse les images des caméras suivantes :

- Caméra de recul
- Caméra avant
- 2 caméras intégrées aux rétroviseurs extérieurs

Les caméras surveillent l'environnement immédiat du véhicule. Le système vous aide par exemple lors des manœuvres de stationnement ou des manœuvres avec une visibilité réduite.

Vous pouvez afficher les images fournies par la caméra à 360° en mode plein écran ou écran partagé (6 vues différentes) sur le visuel COMAND/du système Audio 20. Les vues disponibles en mode écran partagé comportent également une vue de dessus du véhicule. Celle-ci est calculée à partir des données des caméras intégrées (caméra virtuelle).

En mode écran partagé, les 6 vues suivantes sont disponibles :

- Vue de dessus et image fournie par la caméra de recul (angle de vue de 130°)
- Vue de dessus et image fournie par la caméra avant (angle de vue de 130° sans affichage de l'angle de braquage maximal)
- Vue de dessus et agrandissement de la vue arrière
- Vue de dessus et agrandissement de la vue avant
- Vue de dessus et images fournies par les caméras intégrées aux rétroviseurs extérieurs en marche arrière (vue des jantes des roues arrière)
- Vue de dessus et images fournies par les caméras intégrées aux rétroviseurs extérieurs en marche avant (vue des jantes des roues avant)

Si vous passez de la position **D** ou **R** à la position **N** alors que la fonction est activée, les lignes repères dynamiques disparaissent.

Si vous passez de la position **D** à la position **R** ou inversement, la dernière vue avant ou arrière sélectionnée apparaît.

Les distances mesurées par le PARKTRONIC sont également représentées de manière visuelle,

- en mode écran partagé par une ligne rouge ou jaune autour du symbole du véhicule sur la vue de dessus ou
- en mode plein écran par une ligne rouge ou jaune autour du symbole du véhicule en bas à droite

L'épaisseur et la couleur de la ligne indiquent la distance qui sépare le véhicule de l'objet.

- Fine ligne jaune : le PARKTRONIC est activé.
- Ligne jaune normale : un objet se trouve à proximité du véhicule.
- Ligne rouge : un objet se trouve à proximité immédiate du véhicule.

Consignes de sécurité importantes

La caméra à 360° est uniquement un système d'aide. Elle peut éventuellement fournir une vue déformée ou incorrecte des obstacles ou ne pas les représenter du tout. La caméra à 360° n'est pas non plus en mesure de remplacer votre vigilance.

C'est vous qui êtes responsable de la sécurité lorsque vous effectuez des manœuvres. Lorsque vous effectuez des manœuvres, veillez à ce qu'aucune personne, aucun animal ni aucun objet ne se trouvent dans la zone de manœuvre.

Vous êtes seul responsable de la sécurité et vous devez continuer à surveiller votre environnement immédiat lorsque vous effectuez des manœuvres. Cela vaut pour les zones qui se trouvent à l'arrière, à l'avant et sur les côtés du véhicule. Sinon, vous vous exposez à un danger ou mettez en danger d'autres personnes.

La caméra à 360° ne fonctionne pas ou seulement de manière limitée lorsque

- les portes sont ouvertes
- les rétroviseurs extérieurs sont rabattus
- le couvercle de coffre/le hayon est ouvert
- il pleut ou il neige très fort ou qu'il y a du brouillard
- il fait nuit ou que vous vous trouvez dans un lieu très sombre
- les caméras sont soumises à une très forte lumière claire
- l'environnement est éclairé avec des lampes fluorescentes ou un éclairage LED (l'image peut se mettre à trembler)
- la température change brusquement, par exemple en hiver lorsque vous entrez dans un garage chauffé
- l'objectif des caméras est encrassé ou couvert
- les pièces du véhicule qui abritent les caméras sont endommagées. Dans ce cas, faites contrôler la position et le réglage des caméras par un atelier qualifié.

Dans de tels cas, n'utilisez pas la caméra à 360°. Sinon, vous pourriez blesser quelqu'un ou des objets pourraient endommager le véhicule lors des manœuvres de stationnement.

Les lignes repères sont affichées au niveau du sol.

Lorsque vous réglez un niveau autre que le niveau normal sur les véhicules équipés d'un train de roulement réglable en hauteur, il se peut pour des raisons techniques que

- les lignes repères soient approximatives
- la représentation des images obtenues par calcul soit approximative (vue de dessus)

Conditions d'activation

L'image fournie par la caméra à 360° peut être affichée lorsque

- votre véhicule est équipé d'une caméra à 360°
- la clé se trouve en position **2** dans le contacteur d'allumage
- COMAND Online/le système Audio 20 est en marche
- la fonction **Caméra à 360°** est activée



Activation de la caméra à 360°

- ▶ Appuyez sur la touche  qui se trouve sur la console centrale pendant plus de 2 secondes.

En fonction du rapport engagé (**D** ou **R**), le visuel affiche

- un écran partagé avec vue de dessus et l'image fournie par la caméra avant ou
- un écran partagé avec vue de dessus et l'image fournie par la caméra de recul

ou

- ▶ Appuyez sur la touche  qui se trouve sur la console centrale. Le menu Véhicule apparaît.
- ▶ Sélectionnez **Caméra à 360°** et appuyez sur le sélecteur  pour confirmer. En fonction du rapport engagé (**D** ou **R**), le visuel affiche
 - un écran partagé avec vue de dessus et l'image fournie par la caméra avant ou
 - un écran partagé avec vue de dessus et l'image fournie par la caméra de recul

Activation de la caméra à 360° après engagement de la marche arrière

Vous pouvez activer l'affichage automatique des images fournies par la caméra à 360° après engagement de la marche arrière.

- ▶ Assurez-vous que la clé se trouve en position **2** dans le contacteur d'allumage.
- ▶ Assurez-vous que la fonction **Activation si marche AR engagée** est sélectionnée



dans COMAND Online/le système Audio 20 (voir la notice d'utilisation spécifique de COMAND Online/du système Audio 20).



- ▶ **Affichage de l'image fournie par la caméra à 360°** : engagez la marche arrière.

La zone qui se trouve derrière le véhicule apparaît sur le visuel COMAND/du système Audio 20 en mode écran partagé. Le système affiche une vue de dessus du véhicule et l'image fournie par la caméra de recul.

Sélection des modes écran partagé et plein écran

Commutation sur le mode écran partagé

- ▶ Passage à la ligne comportant les symboles de véhicule : poussez le sélecteur .
- ▶ Sélection de l'un des symboles de véhicule : tournez le sélecteur .

- ▶ **Commutation sur Vue à 180°** : tournez le sélecteur  pour sélectionner **Vue à 180°**, puis appuyez dessus  pour confirmer.

i L'option **Vue à 180°** peut uniquement être sélectionnée dans les vues suivantes :

- Vue de dessus et image fournie par la caméra de recul
- Vue de dessus et image fournie par la caméra avant

Informations figurant dans la notice d'utilisation numérique

Vous trouverez dans la notice d'utilisation numérique des informations sur les thèmes suivants :



- Affichages sur le visuel du système COMAND/Audio 20
- Fonction Grand angle
- Détection des objets

Sortie de l'affichage de la caméra à 360°

L'affichage de la caméra à 360° est quitté

- lorsque vous mettez la boîte de vitesses sur **P**
- dès que vous roulez à vitesse modérée

Le visuel COMAND/du système Audio 20 repasse aussitôt à l'affichage précédent.

Vous pouvez également changer d'affichage en sélectionnant le symbole  sur le visuel, puis en appuyant sur le sélecteur  pour confirmer.

ATTENTION ASSIST

Remarques générales

Le système ATTENTION ASSIST est conçu pour vous aider pendant les longs trajets monotones, par exemple sur autoroute ou voie rapide. Il fonctionne entre 37 mph (60 km/h) et 125 mph (200 km/h). Lorsque le système ATTENTION ASSIST détecte des signes de fatigue ou un manque de vigilance croissant chez le conducteur, il lui propose de faire une pause.

Consignes de sécurité importantes

Le système ATTENTION ASSIST est unique-ment un système d'aide. Il ne peut pas toujours détecter à temps des signes de fatigue ou un manque de vigilance croissant. Le système ne peut en aucun cas remplacer un conducteur reposé et attentif.

Le système ATTENTION ASSIST fonctionne de manière limitée et ne donne pas l'alerte ou seulement avec retard

- lorsque la durée du trajet est inférieure à 30 minutes environ
- lorsque la chaussée est en mauvais état (chaussée déformée, nids-de-poule, par exemple)
- en cas de fort vent latéral

- si vous adoptez un style de conduite sportif (vitesse élevée dans les virages, fortes accélérations)
- si vous roulez essentiellement en dessous de 37 mph (60 km/h) ou au-dessus de 124 mph (200 km/h)
- si vous conduisez avec la direction active du DISTRONIC PLUS activée
- lorsque l'heure réglée est incorrecte
- dans les situations de marche actives, par exemple lorsque vous changez de voie, que vous accélérez ou que vous freinez

Le système ATTENTION ASSIST est réinitialisé et entame une nouvelle surveillance de votre état de fatigue en cas de poursuite du trajet si

- vous arrêtez le moteur
- vous débouclez votre ceinture et ouvrez la porte du conducteur, par exemple pour passer le volant ou faire une pause

Affichage du degré d'attention



Dans le menu Assistance (> page 204) de l'ordinateur de bord, vous pouvez afficher des informations actuelles sur le statut.

- Sélectionnez le graphique du système d'aide ATTENTION ASSIST par l'intermédiaire de l'ordinateur de bord (> page 204).

Les informations suivantes sont affichées :

- Durée du trajet depuis la dernière pause
- Degré d'attention déterminé par le système ATTENTION ASSIST, représenté sous forme de graphique à barres à 5 niveaux, allant de faible à élevé
- Si le système ATTENTION ASSIST ne peut pas calculer le degré d'attention ni émettre

d'alertes, le message **Système inactif** apparaît. Le graphique à barres change d'apparence lorsque vous roulez à moins de 37 mph (60 km/h) ou à plus de 124 mph (200 km/h).

Activation du système ATTENTION ASSIST

- Activez le système ATTENTION ASSIST par l'intermédiaire de l'ordinateur de bord (▷ page 204).

Le système détermine le degré d'attention du conducteur en fonction du réglage sélectionné :

Réglage Standard : la sensibilité avec laquelle le système détermine le degré d'attention est réglée au niveau normal.

Réglage Sensible : la sensibilité est plus élevée. Le degré d'attention déterminé par le système ATTENTION ASSIST est adapté en conséquence et le conducteur est averti plus tôt.

Si le système ATTENTION ASSIST est désactivé, le symbole  et OFF sont affichés dans le graphique du système d'aide sur le visuel multifonction lorsque le moteur tourne.

Si le système ATTENTION ASSIST a été désactivé, il est automatiquement réactivé après l'arrêt du moteur. La sensibilité sélectionnée correspond alors au dernier réglage effectué (Standard/Sensible).

Alerte sur le visuel multifonction

Si des signes de fatigue ou un manque de vigilance croissant sont détectés, l'alerte **Attention Assist: Faites une pause** apparaît sur le visuel multifonction.

En plus du message affiché sur le visuel multifonction, un signal d'alerte retentit.

- Faites une pause si nécessaire.
- Confirmez le message en appuyant sur la touche  du volant.

Pendant les longs trajets, faites à temps des pauses régulières qui vous permettent de

vous reposer. Si vous ne faites pas de pause, vous ne serez averti de nouveau qu'au bout de 15 minutes minimum. Cela se produit lorsque le système ATTENTION ASSIST continue de détecter des signes de fatigue ou un manque de vigilance croissant.

Détecteur de panneaux de signalisation

Remarques générales

Le détecteur de panneaux de signalisation vous indique la vitesse maximale autorisée sur le combiné d'instruments. Les données enregistrées dans le système de navigation et les règles générales de circulation sont prises en considération pour déterminer la limitation de vitesse actuelle.

Le détecteur de panneaux de signalisation se base sur les données cartographiques. Il ne détecte pas les panneaux temporaires (à proximité de travaux, par exemple).

Si vous dépassez un panneau de signalisation concernant votre véhicule, l'affichage des limitations de vitesse est actualisé.

Les panneaux de signalisation avec une restriction indiquée par un symbole additionnel (en cas de pluie, par exemple) sont également affichés.

Les panneaux de signalisation sont alors affichés avec la restriction uniquement lorsque

- vous devez tenir compte de la restriction ou
- le détecteur de panneaux de signalisation ne peut pas déterminer avec certitude si la restriction s'applique

Si le détecteur de panneaux de signalisation ne peut pas déterminer une vitesse maximale autorisée à partir de toutes les sources disponibles, aucune limitation de vitesse ne s'affiche sur le combiné d'instruments.



Le détecteur de panneaux de signalisation n'est pas disponible dans tous les pays. Si tel est le cas, l'affichage ① apparaît sur le graphique du système d'aide (▷ page 204).

Consignes de sécurité importantes

Le détecteur de panneaux de signalisation est uniquement un système d'aide et n'affiche pas toujours les limitations de vitesse correctement. Les panneaux de signalisation ont toujours priorité sur l'affichage du détecteur de panneaux de signalisation.

Le système peut être perturbé ou momentanément indisponible en cas d'informations erronées ou non actuelles sur la carte numérique du système de navigation.

Affichage sur le combiné d'instruments

Affichage graphique du système d'aide

- ▶ Affichez la fonction Graphique syst. aide par l'intermédiaire de l'ordinateur de bord (▷ page 204).
- ▶ Sélectionnez l'affichage du détecteur de panneaux de signalisation. Les panneaux de signalisation détectés sont affichés sur le combiné d'instruments.

Limitation de vitesse avec restriction inconnue



- ① Vitesse maximale autorisée
- ② Vitesse maximale autorisée pour les véhicules concernés par la restriction indiquée par le symbole additionnel
- ③ Symbole additionnel pour restriction inconnue

La vitesse maximale autorisée est de 100 km/h (100 mph) et la vitesse est limitée à 80 km/h (80 mph) avec une restriction inconnue.

Limitation de vitesse par temps de pluie

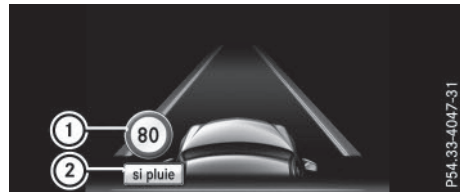

- ① Vitesse maximale autorisée
- ② Symbole additionnel en cas de pluie

La vitesse maximale autorisée est de 80 km/h (80 mph) en cas de pluie et le détecteur de panneaux de signalisation a déterminé que la restriction s'applique.

Fin de la limitation de vitesse



La limitation de vitesse est levée ①.

- ❗ L'unité de la limitation de vitesse (km/h ou mph) dépend du pays dans lequel vous

conduisez. Elle n'est en général affichée ni sur le panneau de signalisation ni sur le combiné d'instruments, mais est à prendre en compte lors du respect de la vitesse maximale autorisée.

Pack Trajectoire

Remarques générales

Le Pack Trajectoire comprend l'avertisseur d'angle mort (▷ page 190) et l'assistant de trajectoire (▷ page 192).

Avertisseur d'angle mort

Remarques générales

L'avertisseur d'angle mort surveille certaines zones situées de chaque côté du véhicule au moyen de capteurs radar. Il est conçu pour vous aider à partir de 20 mph (30 km/h) environ. Un voyant d'alerte intégré aux rétroviseurs extérieurs attire votre attention sur la présence d'un véhicule détecté dans la zone surveillée. Si vous allumez les clignotants du côté correspondant pour changer de voie, l'avertisseur de collision émet en plus une alerte optique et sonore. Pour surveiller les zones concernées, l'avertisseur d'angle mort utilise des capteurs situés dans le pare-chocs arrière.

Consignes de sécurité importantes

ATTENTION

L'avertisseur d'angle mort ne tient pas compte

- des véhicules qui se trouvent trop près lorsque vous les dépassez et qui sont alors situés dans l'angle mort
- des véhicules qui se rapprochent à une vitesse nettement supérieure à la vôtre et vous dépassent

Par conséquent, l'avertisseur d'angle mort ne peut pas vous avertir dans ces situations. Il y a risque d'accident.

Soyez toujours attentif aux conditions de circulation et maintenez une distance de sécurité suffisante lors des dépassements.

L'avertisseur d'angle mort est uniquement un système d'aide. Il ne peut pas toujours détecter tous les véhicules et n'est pas en mesure de remplacer votre vigilance. Maintenez toujours une distance latérale suffisante par rapport aux autres usagers ou aux obstacles qui pourraient se trouver sur la chaussée.

USA only:

This device has been approved by the FCC as a "Vehicular Radar System". The radar sensor is intended for use in an automotive radar system only. Removal, tampering, or altering of the device will void any warranties, and is not permitted by the FCC. Do not tamper with, alter, or use in any non-approved way.

Any unauthorized modification to this device could void the user's authority to operate the equipment.

Zone de surveillance des capteurs

La détection peut notamment être limitée

- lorsque les capteurs sont encrassés ou masqués
- lorsque les conditions de visibilité sont mauvaises (en cas de brouillard, de forte pluie, de chutes de neige ou d'embruns, par exemple)
- dans le cas de véhicules de largeur réduite, par exemple une moto ou un vélo
- lorsque les voies sont très larges
- lorsque les voies sont étroites
- si la trajectoire latérale des véhicules est fortement décalée
- en présence de glissières de sécurité ou autres séparations

Dans ce cas, les véhicules qui se trouvent dans la zone de surveillance ne sont pas affichés.

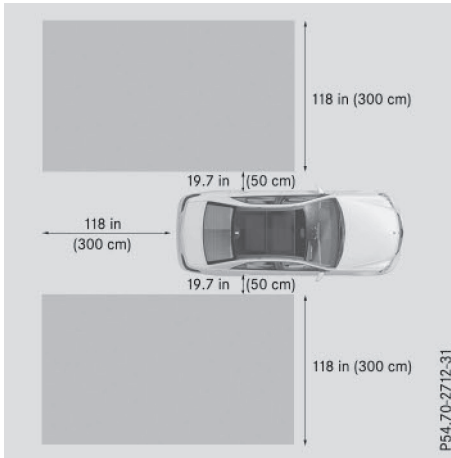

P54.70-2712-31

Berline (exemple)

La zone surveillée par l'avertisseur d'angle mort est représentée sur l'illustration. Elle s'étend jusqu'à 10 ft (3 m) derrière le véhicule et sur les côtés.

Lorsque les voies sont étroites, il peut arriver que des véhicules qui se trouvent une voie plus loin soient signalés, en particulier si leur trajectoire latérale est fortement décalée. Cela peut notamment être le cas lorsque les véhicules roulent sur l'intérieur de la voie.

Du fait de sa conception,

- le système peut émettre des alertes à tort en présence de glissières de sécurité ou autres séparations
- le système peut interrompre une alerte lorsque vous roulez pendant un certain temps à côté de véhicules de longueur inhabituelle (un camion, par exemple)

Les 2 capteurs radar de l'avertisseur d'angle mort sont intégrés dans le pare-chocs arrière, de chaque côté. Assurez-vous que la zone des capteurs est débarrassée de toute saleté, glace ou neige fondue. Les capteurs ne doivent en aucun cas être masqués, par exemple par un porte-vélos ou une partie du chargement. Après une violente collision ou si le pare-chocs a été endommagé, faites contrôler le fonctionnement des capteurs par un atelier qualifié. Sinon, il se peut que l'avertis-

seur d'angle mort ne fonctionne pas correctement.

Voyants

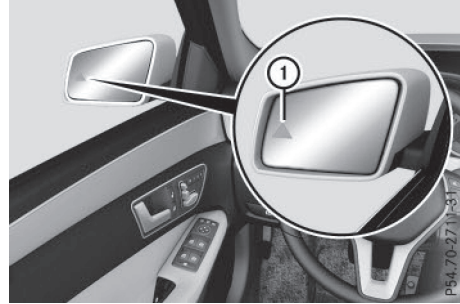

① Voyant orange

Voyant d'alerte rouge

L'avertisseur d'angle mort ne fonctionne pas en dessous de 20 mph (30 km/h) environ. Dans ce cas, les véhicules qui se trouvent dans la zone de surveillance ne sont pas affichés.

Si l'avertisseur d'angle mort est activé, le voyant ① intégré aux rétroviseurs extérieurs est allumé en permanence en orange jusqu'à une vitesse de 20 mph (30 km/h). A partir de 20 mph (30 km/h), le voyant s'éteint et l'avertisseur d'angle mort est opérationnel.

Si, à partir de 20 mph (30 km/h) environ, un véhicule est détecté dans la zone de surveillance, le voyant d'alerte ① situé du côté correspondant s'allume en rouge. Vous êtes systématiquement averti lorsqu'un véhicule arrive dans la zone de surveillance par derrière ou par l'un des côtés. Si vous effectuez un dépassement, le système n'émet une alerte que lorsque la différence de vitesse est inférieure à 7 mph (12 km/h).

Lorsque vous engagez la marche arrière, le voyant orange s'éteint. L'avertisseur d'angle mort n'est alors pas activé.

La luminosité des voyants est réglée automatiquement en fonction de la luminosité ambiante.

Informations figurant dans la notice d'utilisation numérique

Vous trouverez dans la notice d'utilisation numérique des informations sur les thèmes suivants :

- Avertisseur de collision
- Activation de l'avertisseur d'angle mort

Assistant de trajectoire

Remarques générales

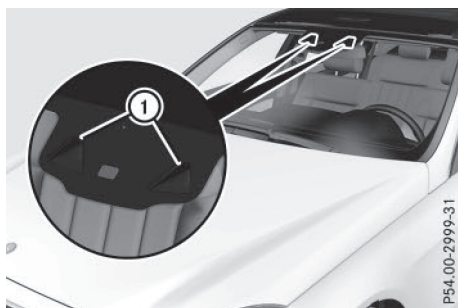

L'assistant de trajectoire surveille la zone située devant votre véhicule à l'aide d'une caméra ① fixée derrière le pare-brise, en haut. Si l'assistant de trajectoire détecte les marques de délimitation de la voie, il peut vous prévenir en cas de changement involontaire de file.

Cette fonction est disponible entre 40 mph et 120 mph (60 km/h et 200 km/h).

Une alerte peut être émise lorsqu'une roue avant franchit la marque de délimitation de la voie. Vous êtes alors averti par une vibration intermittente dans le volant qui dure jusqu'à 1,5 seconde.

Consignes de sécurité importantes

ATTENTION

L'assistant de trajectoire n'est pas toujours en mesure de détecter correctement les marques de délimitation de la voie.

Dans ce cas, l'assistant de trajectoire peut

- émettre une alerte à tort
- ne pas vous avertir

Il y a risque d'accident.

Soyez toujours attentif aux conditions de circulation et maintenez le véhicule sur sa voie, en particulier lorsque l'assistant de trajectoire émet une alerte.

ATTENTION

L'assistant de trajectoire vous avertit, mais ne ramène pas le véhicule sur la voie d'origine. Il y a risque d'accident.

Braquez, freinez et accélérez toujours de vous-même, indépendamment du système, en particulier lorsque l'assistant de trajectoire émet une alerte.

L'assistant de trajectoire n'est pas en mesure de diminuer le risque d'accident résultant d'une conduite inadaptée ni d'annuler les lois de la physique. L'assistant de trajectoire ne peut pas tenir compte des conditions routières et météorologiques ni des conditions de circulation. L'assistant de trajectoire est uniquement un système d'aide. C'est vous qui êtes responsable de la distance de sécurité, de la vitesse du véhicule, de l'opportunité de son freinage et du maintien de la voie.

L'assistant de trajectoire ne maintient pas le véhicule sur sa voie.

Le système peut être perturbé ou ne pas fonctionner

- lorsque les conditions de visibilité sont mauvaises (en cas d'éclairage insuffisant de la chaussée, de chutes de neige, de pluie, de brouillard ou d'embruns, par exemple)
- en cas d'éblouissement, par exemple par les véhicules qui arrivent en sens inverse, par le soleil ou par des reflets (notamment lorsque la chaussée est mouillée)
- si le pare-brise au niveau de la caméra est encrassé, embué, endommagé ou recouvert d'un autocollant, par exemple
- en cas d'absence de marques de délimitation de la voie, de marquage multiple ou équivoque (à proximité de travaux, par exemple)

- lorsque les marques de délimitation de la voie sont usées, sombres ou recouvertes de saleté ou de neige, par exemple
- lorsque la distance par rapport au véhicule qui précède est trop faible et que les marques de délimitation de la voie ne peuvent par conséquent pas être détectées
- lorsque les marques de délimitation de la voie changent rapidement (lorsque des voies se séparent, se croisent ou se rejoignent, par exemple)
- lorsque la route est très étroite et sinueuse
- en cas de fortes alternances d'ombre et de lumière sur la chaussée

Activation de l'assistant de trajectoire

Vous trouverez de plus amples informations dans la notice d'utilisation numérique.

Pack d'assistance active à la conduite

Remarques générales

Le Pack d'assistance active à la conduite comprend le DISTRONIC PLUS (▷ page 166), l'avertisseur actif d'angle mort (▷ page 193) et l'assistant de trajectoire actif (▷ page 196).

Avertisseur actif d'angle mort

Remarques générales

L'avertisseur actif d'angle mort surveille au moyen de 2 capteurs radar latéraux orientés vers l'arrière les zones latérales du véhicule situées en dehors du champ de vision du conducteur. Un voyant d'alerte intégré aux rétroviseurs extérieurs attire votre attention sur la présence d'un véhicule détecté dans la zone surveillée. Si vous allumez les clignotants du côté correspondant pour changer de voie, vous êtes en plus averti par une alerte optique et sonore. Lorsqu'un risque de collision latérale est détecté, une intervention de freinage permettant de corriger la trajectoire peut vous aider à éviter la collision. Avant d'effectuer une intervention de freinage pour corri-

ger la trajectoire, l'avertisseur actif d'angle mort analyse l'espace libre devant le véhicule et sur le côté. Pour cela, l'avertisseur actif d'angle mort se base sur les données transmises par les capteurs radar qui sont orientés vers l'avant.

L'avertisseur actif d'angle mort est conçu pour vous aider à partir de 20 mph (30 km/h) environ.

Consignes de sécurité importantes

L'avertisseur actif d'angle mort est uniquement un système d'aide et il n'est pas en mesure de remplacer votre vigilance.

ATTENTION

L'avertisseur actif d'angle mort ne tient pas compte

- des véhicules qui se trouvent trop près lorsque vous les dépassez et qui sont alors situés dans l'angle mort
- des véhicules qui se rapprochent à une vitesse nettement supérieure à la vôtre et vous dépassent

Par conséquent, l'avertisseur actif d'angle mort ne peut pas vous avertir ni intervenir dans ces situations. Il y a risque d'accident.

Soyez toujours attentif aux conditions de circulation et maintenez une distance de sécurité suffisante lors des dépassements.

USA only:

This device has been approved by the FCC as a "Vehicular Radar System". The radar sensor is intended for use in an automotive radar system only. Removal, tampering, or altering of the device will void any warranties, and is not permitted by the FCC. Do not tamper with, alter, or use in any non-approved way.

Any unauthorized modification to this device could void the user's authority to operate the equipment.

Uniquement pour le Canada : cet appareil est conforme aux dispositions CNR 210

d'Industrie Canada. Son utilisation est soumise aux 2 conditions suivantes :

- 1) Cet appareil ne doit pas être une source de perturbations nuisibles.
- 2) Cet appareil doit pouvoir supporter les perturbations captées, notamment celles qui pourraient causer des fonctionnements indésirables.

Le retrait de l'appareil ainsi que toute intervention ou modification entraînent la déchéance des droits résultant de la garantie contractuelle et ne sont pas autorisés. Ne procédez à aucune intervention sur l'appareil.

Les modifications non autorisées effectuées sur cet appareil peuvent entraîner le retrait de l'autorisation d'utilisation de l'appareil.

Capteurs radar

L'avertisseur actif d'angle mort est équipé de capteurs radar intégrés dans les pare-chocs avant et arrière ainsi que derrière l'habillage dans la grille de calandre. Assurez-vous que les pare-chocs et l'habillage dans la grille de calandre sont débarrassés de toute saleté, glace ou neige fondue. Les capteurs arrière ne doivent en aucun cas être masqués, par exemple par un porte-vélos ou une partie du chargement. Après une violente collision ou si le pare-chocs a été endommagé, faites contrôler le fonctionnement des capteurs radar par un atelier qualifié. Sinon, il se peut que l'avertisseur actif d'angle mort ne fonctionne plus correctement.

Zone de surveillance

ATTENTION

L'avertisseur actif d'angle mort n'est pas en mesure d'apprécier toutes les conditions de circulation ni de détecter tous les usagers. Il y a risque d'accident.

Veillez à toujours maintenir une distance latérale suffisante par rapport aux autres usagers ou aux obstacles qui pourraient se trouver sur la chaussée.

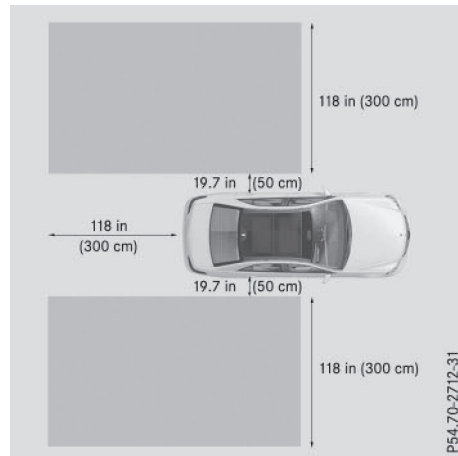

Berline (exemple)

La zone surveillée par l'avertisseur actif d'angle mort est représentée sur l'illustration. Elle s'étend jusqu'à 10 ft (3,0 m) derrière le véhicule et sur les côtés.

La détection des véhicules peut être limitée

- lorsque les capteurs sont encrassés ou masqués
- lorsque les conditions de visibilité sont mauvaises (en cas de pluie, de chutes de neige ou d'embruns, par exemple)

Dans ce cas, les véhicules qui se trouvent dans la zone de surveillance ne sont pas affichés ou seulement avec retard.

Il peut arriver que l'avertisseur actif d'angle mort ne détecte pas, ou seulement trop tard, les véhicules de large réduite, tels que les motos ou les vélos.

Lorsque les voies sont étroites, il peut arriver que des véhicules qui se trouvent une voie plus loin soient signalés, en particulier si leur trajectoire latérale est fortement décalée.

Cela peut notamment être le cas lorsque les véhicules roulent sur le bord de la voie.

Du fait de sa conception,

- le système peut émettre des alertes à tort en présence de glissières de sécurité ou autres séparations
- le système peut interrompre une alerte lorsque vous roulez pendant un certain temps à côté de véhicules de longueur inhabituelle (un camion, par exemple)

Voyants activés

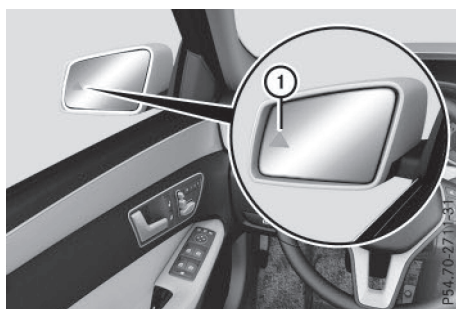

① Voyants activés

L'avertisseur actif d'angle mort ne fonctionne pas en dessous de 20 mph (30 km/h) environ. Dans ce cas, les véhicules qui se trouvent dans la zone de surveillance ne sont pas affichés.

Si l'avertisseur actif d'angle mort est activé, le voyant ① intégré aux rétroviseurs extérieurs est allumé en permanence en orange jusqu'à une vitesse de 20 mph (30 km/h). A partir de 20 mph (30 km/h), le voyant s'éteint et l'avertisseur actif d'angle mort est opérationnel.

Si, à partir de 20 mph (30 km/h) environ, un véhicule est détecté dans la zone de surveillance, le voyant d'alerte ① situé du côté correspondant s'allume en rouge. Vous êtes systématiquement averti lorsqu'un véhicule arrive dans la zone de surveillance par derrière ou par l'un des côtés. Si vous effectuez un dépassement, le système n'émet une alerte que lorsque la différence de vitesse est inférieure à 7 mph (12 km/h).

Lorsque vous engagez la marche arrière, le voyant orange s'éteint. L'avertisseur actif d'angle mort n'est alors plus opérationnel.

La luminosité des voyants d'alerte est réglée automatiquement en fonction de la luminosité ambiante.

Avertisseur de collision (alerte optique et sonore)

Si vous changez de file après avoir allumé les clignotants et qu'un véhicule est détecté dans la zone de surveillance latérale, l'avertisseur de collision émet une alerte optique et sonore. Un double signal d'alerte retentit 1 fois et le voyant rouge d'alerte ① clignote. Si les clignotants restent enclenchés, les véhicules détectés sont signalés par le clignotement du voyant rouge d'alerte ①. Aucune autre alerte sonore ne retentit.

Intervention de freinage permettant de corriger la trajectoire

Si l'avertisseur actif d'angle mort détecte un risque de collision latérale dans la zone de surveillance, il déclenche une intervention de freinage permettant de corriger la trajectoire. Celle-ci a pour but de vous aider à éviter une collision.

⚠ ATTENTION

Une intervention de freinage permettant de corriger la trajectoire ne peut pas toujours empêcher une collision. Il y a risque d'accident.

Braquez, freinez et accélérez toujours de vous-même, indépendamment du système, en particulier lorsque l'avertisseur actif d'angle mort émet une alerte ou freine pour corriger la trajectoire. Maintenez toujours une distance de sécurité suffisante lors des dépassements.

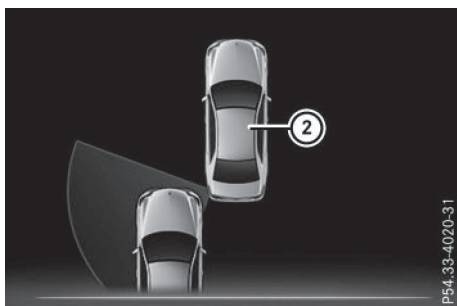
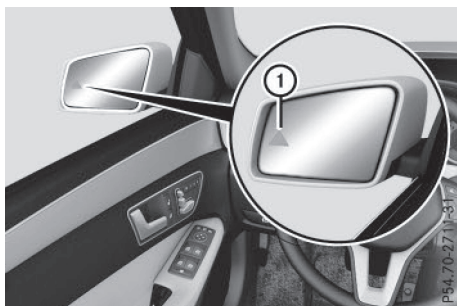

Berline (exemple)

Lorsqu'une intervention de freinage permettant de corriger la trajectoire a lieu, le voyant rouge d'alerte ① intégré au rétroviseur extérieur clignote et un double signal d'alerte retentit. En outre, l'affichage ② signalant un risque de collision latérale apparaît sur le visuel multifonction.

Dans de très rares cas, le système peut déclencher une intervention de freinage inappropriée. Vous pouvez interrompre à tout moment une intervention de freinage visant à corriger la trajectoire en contre-braquant légèrement ou en accélérant.

Le système peut effectuer une intervention de freinage permettant de corriger la trajectoire entre 20 mph (30 km/h) et 120 mph (200 km/h).

Aucune intervention de freinage permettant de corriger la trajectoire n'a lieu ou une intervention de freinage adaptée à la situation de marche a lieu lorsque

- des véhicules ou des obstacles (glissières de sécurité, par exemple) se trouvent des 2 côtés du véhicule
- un véhicule arrive en sens inverse et que la distance latérale est réduite
- vous adoptez un style de conduite sportif (vitesse élevée dans les virages)
- vous freinez ou accélérez activement
- un système de sécurité active intervient (ESP® ou frein PRE-SAFE®, par exemple)
- l'ESP® est désactivé
- une perte de pression d'un pneu ou un pneu défectueux a été détecté

Informations figurant dans la notice d'utilisation numérique

Vous trouverez dans la notice d'utilisation numérique des informations sur les thèmes suivants :

- Activation de l'avertisseur actif d'angle mort

Assistant de trajectoire actif

Remarques générales

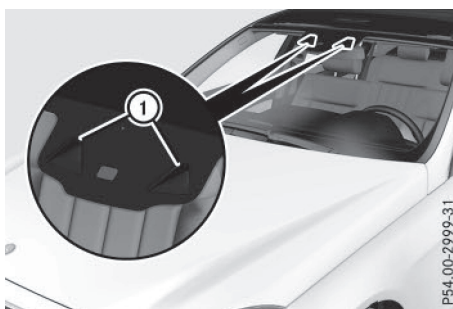

L'assistant de trajectoire actif surveille la zone située devant votre véhicule à l'aide d'une caméra multifonction ① fixée en haut du pare-brise. En outre, différentes zones situées à l'avant, à l'arrière et sur les côtés de votre véhicule sont surveillées à l'aide du sys-

tème de capteurs radar. Si l'assistant de trajectoire actif détecte les marques de délimitation de la voie, il peut vous prévenir en cas de changement involontaire de file. Si vous ne réagissez pas à l'alerte, une intervention de freinage permettant de revenir sur la voie empruntée peut avoir lieu afin de ramener le véhicule sur la voie d'origine.

Cette fonction est disponible entre 40 mph et 120 mph (60 km/h et 200 km/h).

Pour que l'assistant de trajectoire actif puisse fonctionner, le système de capteurs radar doit être opérationnel.

Consignes de sécurité importantes

L'assistant de trajectoire actif n'est pas en mesure de diminuer le risque d'accident résultant d'une conduite inadaptée ni d'annuler les lois de la physique. L'assistant de trajectoire actif ne tient pas compte des conditions routières et météorologiques. Il ne peut pas toujours détecter les conditions de circulation. L'assistant de trajectoire actif est uniquement un système d'aide. C'est vous qui êtes responsable de la distance de sécurité, de la vitesse du véhicule, de l'opportunité de son freinage et du maintien de la voie.

L'assistant de trajectoire actif ne maintient pas en permanence votre véhicule sur sa voie.

ATTENTION

L'assistant de trajectoire actif n'est pas toujours en mesure de détecter correctement les marques de délimitation de la voie.

Dans ce cas, l'assistant de trajectoire actif peut

- émettre une alerte à tort et alors freiner le véhicule pour revenir sur la voie empruntée
- ne pas vous avertir ou ne pas intervenir

Il y a risque d'accident.

Soyez toujours attentif aux conditions de circulation et maintenez le véhicule sur sa voie, en particulier lorsque l'assistant de trajectoire actif émet une alerte. Annulez l'intervention si la situation n'est pas critique.

Le système peut être perturbé ou ne pas fonctionner

- lorsque les conditions de visibilité sont mauvaises (en cas d'éclairage insuffisant de la chaussée, de chutes de neige, de pluie, de brouillard ou d'embruns, par exemple)
- en cas d'éblouissement, par exemple par les véhicules qui arrivent en sens inverse, par le soleil ou par des reflets (notamment lorsque la chaussée est mouillée)
- si le pare-brise au niveau de la caméra est encrassé, embué, endommagé ou recouvert d'un autocollant, par exemple
- si les capteurs radar situés dans les pare-chocs avant et arrière ou dans la grille de calandre sont encrassés (en cas de chutes de neige, par exemple)
- en cas d'absence de marques de délimitation de la voie, de marquage multiple ou équivoque (à proximité de travaux, par exemple)
- lorsque les marques de délimitation de la voie sont usées, sombres ou recouvertes de saleté ou de neige, par exemple
- lorsque la distance par rapport au véhicule qui précède est trop faible et que les marques de délimitation de la voie ne peuvent par conséquent pas être détectées
- lorsque les marques de délimitation de la voie changent rapidement (lorsque des voies se séparent, se croisent ou se rejoignent, par exemple)
- lorsque la route est très étroite et sinueuse
- en cas de fortes alternances d'ombre et de lumière sur la chaussée

Lorsqu'aucun véhicule n'est détecté sur la voie de circulation voisine, aucune intervention de freinage permettant de revenir sur la voie empruntée n'a lieu si le système a identifié une ligne discontinue.

Alerte par vibrations dans le volant

Une alerte peut être émise lorsqu'une roue avant franchit la marque de délimitation de la voie. Vous êtes alors averti par une vibration

intermittente dans le volant qui dure jusqu'à 1,5 seconde.

Intervention de freinage permettant de revenir sur la voie empruntée

⚠ ATTENTION

L'intervention de freinage permettant de revenir sur la voie empruntée ne peut pas toujours ramener le véhicule sur la voie d'origine. Il y a risque d'accident.

Braquez, freinez et accélérez toujours de vous-même, indépendamment du système, en particulier lorsque l'assistant de trajectoire actif émet une alerte ou freine pour revenir sur la voie empruntée.

⚠ ATTENTION

L'assistant de trajectoire actif n'est en mesure d'apprécier les conditions de circulation et de détecter les autres usagers que de manière limitée. Dans de très rares cas, le système peut déclencher une intervention de freinage inappropriée, par exemple lorsque vous franchissez volontairement une marque de délimitation continue. Il y a risque d'accident.

Vous pouvez interrompre à tout moment une intervention de freinage en contre-braquant légèrement. Veillez à toujours maintenir une distance latérale suffisante par rapport aux autres usagers ou aux obstacles qui pourraient se trouver sur la chaussée.

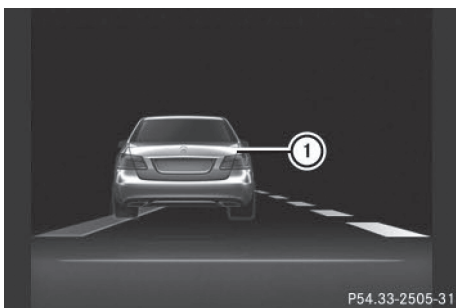

P54.33-2505-31

Berline (exemple)

Lorsque vous changez de file, une brève intervention de freinage est effectuée d'un seul

côté si certaines conditions sont remplies. Celle-ci a pour but de vous aider à ramener le véhicule sur la voie d'origine.

Lorsqu'une intervention de freinage permettant de revenir sur la voie empruntée a lieu, l'affichage ① apparaît sur le visuel multifonction.

Une intervention de freinage permettant de revenir sur la voie empruntée peut avoir lieu si vous franchissez une marque de délimitation de la voie que le système a identifiée comme étant continue ou discontinue. Vous devez auparavant avoir été averti par une vibration intermittente dans le volant. En outre, une voie comportant des marques de délimitation des 2 côtés doit avoir été détectée.

Dans le cas d'une marque de délimitation de la voie identifiée comme étant discontinue, une intervention de freinage permettant de revenir sur la voie empruntée ne peut avoir lieu que si un véhicule est détecté sur la voie de circulation voisine. Les véhicules qui arrivent en sens inverse, qui doublent ou qui circulent sur une voie parallèle peuvent justifier une intervention de freinage.

i Une nouvelle intervention de freinage permettant de revenir sur la voie empruntée ne peut avoir lieu que si le véhicule est revenu entre-temps sur la voie d'origine et qu'il franchit à nouveau la marque de délimitation de la voie.

Aucune intervention de freinage permettant de revenir sur la voie empruntée n'a lieu lorsque

- vous braquez, freinez ou accélérez activement
- vous coupez un virage serré
- vous adoptez un style de conduite sportif (vitesse élevée dans les virages, fortes accélérations)
- vous avez allumé les clignotants
- un système de sécurité active intervient (ESP®, frein PRE-SAFE® ou avertisseur actif d'angle mort, par exemple)
- l'ESP® est désactivé

- la boîte de vitesses ne se trouve pas sur **D**
- un obstacle a été détecté sur la voie que vous empruntez
- une perte de pression d'un pneu ou un pneu défectueux a été détecté et affiché

Il se peut que l'assistant de trajectoire actif n'évalue pas correctement les conditions de circulation. Vous pouvez interrompre à tout moment une intervention de freinage éventuellement inappropriée en

- contre-braquant légèrement
- allumant les clignotants
- freinant ou accélérant activement

Une intervention de freinage permettant de revenir sur la voie empruntée est automatiquement interrompue lorsque

- un système de sécurité active intervient (ESP®, frein PRE-SAFE® ou avertisseur actif d'angle mort, par exemple)
- les marques de délimitation de la voie ne sont plus détectées

Informations figurant dans la notice d'utilisation numérique

Vous trouverez dans la notice d'utilisation numérique des informations sur les thèmes suivants :

- Activation de l'assistant de trajectoire actif

Informations utiles	202
Consignes de sécurité importantes	202
Affichages et éléments de commande	202
Menus et sous-menus	204
Messages sur le visuel	206
Voyants de contrôle et d'alerte sur le combiné d'instruments	218

Informations utiles

- i** Cette notice d'utilisation décrit tous les modèles ainsi que l'ensemble des équipements de série et optionnels qui étaient disponibles pour votre véhicule au moment de la clôture de la rédaction de cette notice d'utilisation. Des divergences sont possibles selon les pays. Notez que votre véhicule n'est pas obligatoirement équipé de toutes les fonctions décrites. Cela vaut également pour les fonctions et systèmes importants pour la sécurité.
- i** Lisez les informations sur les ateliers qualifiés (▷ page 34).

Consignes de sécurité importantes

 **ATTENTION**

L'utilisation pendant la marche de systèmes d'information et d'appareils de communication intégrés détourne votre attention de la circulation. Vous risquez en outre de perdre le contrôle du véhicule. Il y a risque d'accident.

Utilisez ces appareils uniquement lorsque les conditions de circulation le permettent. Si ce n'est pas le cas, arrêtez-vous en tenant compte des conditions de circulation et procédez aux entrées souhaitées lorsque le véhicule est à l'arrêt.

Lorsque vous utilisez l'ordinateur de bord, tenez compte des dispositions légales en vigueur dans le pays où vous vous trouvez.

 **ATTENTION**

Si le combiné d'instruments tombe en panne ou en cas de défaut, vous ne pouvez pas détecter les limitations du fonctionnement des systèmes importants pour la sécurité. La sécurité de fonctionnement de votre véhicule peut être compromise. Il y a risque d'accident.

Continuez de rouler, mais avec prudence. Faites immédiatement contrôler le véhicule par un atelier qualifié.

L'ordinateur de bord affiche sur le visuel multifonction uniquement les messages et les alertes qui concernent certains systèmes. Veillez par conséquent à ce que le véhicule présente toujours toute la sécurité de fonctionnement voulue.

Si la sécurité de fonctionnement de votre véhicule est compromise, arrêtez immédiatement le véhicule à l'écart de la circulation. Prenez contact avec un atelier qualifié.

Hybrid vehicles: Always read the HYBRID supplement. You could otherwise fail to recognize dangers e.g. due to high-voltage.

Pour avoir une vue d'ensemble de la situation, tenez compte de l'illustration du combiné d'instruments (▷ page 41).

Affichages et éléments de commande

Informations figurant dans la notice d'utilisation numérique

Vous trouverez dans la notice d'utilisation numérique des informations sur les thèmes suivants :

- Indicateur de température du liquide de refroidissement
- Compte-tours
- Segments du tachymètre
- Visuel multifonction
- Indicateur de température extérieure

Utilisation de l'ordinateur de bord

Vue d'ensemble



- ① Visuel multifonction
- ③ Groupe de touches droit
- ④ Groupe de touches gauche
- ⑤ Touche Retour

► **Activation de l'ordinateur de bord :** tournez la clé en position **1** dans le contacteur d'allumage.

Les touches du volant multifonction permettent de commander les affichages sur le visuel multifonction et d'effectuer des réglages dans l'ordinateur de bord.



Groupe de touches gauche







- Affichage de la barre de menus et sélection d'un menu

**Pression brève :**



- Navigation à l'intérieur d'une liste
- Sélection d'un sous-menu ou d'une fonction
- Véhicules équipés du système Audio 20 : dans le menu **Audio**, sélection de la station mémorisée suivante ou précédente lorsque la liste des stations en mémoire ou des stations disponibles est active et sélection d'un titre audio
- Véhicules équipés de COMAND Online : dans le menu **Audio**, sélection de la station suivante ou précédente lorsque la liste des stations disponibles est active et sélection d'un titre audio ou d'une scène vidéo
- Dans le menu **Tél.** (téléphone) : passage au répertoire téléphonique et sélection d'un nom ou d'un numéro de téléphone

	Pression longue :
	
	<ul style="list-style-type: none"> • Véhicules équipés du système Audio 20 : dans le menu Audio, sélection de la station suivante ou précédente lorsque la liste des stations en mémoire ou des stations disponibles est active et sélection d'un titre audio ou d'une scène vidéo avec le défilement rapide • Véhicules équipés de COMAND Online : dans le menu Audio, sélection de la liste des stations en mémoire ou des stations disponibles dans la plage de fréquence souhaitée et sélection d'un titre audio ou d'une scène vidéo avec le défilement rapide • Dans le menu Tél. (téléphone) : lancement du défilement rapide lorsque le répertoire téléphonique est ouvert
	<ul style="list-style-type: none"> • Confirmation de la sélection ou du message • Dans le menu Tél. (téléphone) : passage au répertoire téléphonique et lancement de la composition du numéro sélectionné

Groupe de touches droit



	<ul style="list-style-type: none"> • Refus d'un appel ou fin de communication • Sortie du répertoire téléphonique ou de la mémoire de répétition d'appel
	<ul style="list-style-type: none"> • Lancement ou prise d'un appel • Passage à la mémoire de répétition d'appel
	<ul style="list-style-type: none"> • Réglage du volume sonore
	
	<ul style="list-style-type: none"> • Désactivation et activation du son

Touche Retour

	Pression brève :
	<ul style="list-style-type: none"> • Retour • Véhicules équipés du système Audio 20 : Désactivation du système de commande vocale de la navigation (voir la notice d'utilisation du fabricant) • Véhicules équipés de COMAND Online : Arrêt du LINGUATRONIC (voir la notice d'utilisation spécifique) • Masquage des messages sur le visuel ou affichage de la dernière fonction utilisée du menu Trajet • Sortie du répertoire téléphonique ou de la mémoire de répétition d'appel
	Pression longue :
	<ul style="list-style-type: none"> • Affichage de l'affichage standard du menu Trajet

Menus et sous-menus

Vue d'ensemble des menus

Les touches  et  du volant vous permettent d'afficher la barre de menus et de sélectionner un menu.

Utilisation de l'ordinateur de bord (> page 203)

Vous trouverez de plus amples informations sur chaque menu dans la notice d'utilisation numérique.

En fonction de l'équipement du véhicule, vous pouvez afficher les menus suivants :

- Menu **Trajet**
- Menu **Nav** (messages de navigation)
- Menu **Audio**
- Menu **Tél.** (téléphone)

- Menu **Assist.** (assistance)
- Menu **Mainten.**
- Menu **Régl.a.** (réglages)
- Menu **AMG** (véhicules AMG)

Messages sur le visuel

Introduction

Remarques générales

Cette section décrit les messages sur le visuel qui sont importants pour la sécurité et les solutions préconisées. Vous trouverez une description d'autres messages sur le visuel et des solutions préconisées dans la notice d'utilisation numérique.

Les messages apparaissent sur le visuel multifonction.



Les messages comportant une représentation graphique peuvent être représentés de manière simplifiée dans la notice d'utilisation et différer de l'affichage apparaissant sur le visuel multifonction.

Suivez les instructions données dans les messages et tenez compte des remarques supplémentaires qui figurent dans la présente notice d'utilisation.

Certains messages sont accompagnés d'un signal sonore d'alerte ou d'une tonalité continue. Lorsque vous coupez le contact, tous les messages sont effacés, à l'exception de ceux à haut niveau de priorité. Ces derniers ne sont supprimés qu'une fois que la cause des défauts a été éliminée.

Lorsque vous arrêtez le véhicule, tenez compte des remarques relatives à la fonction HOLD (▷ page 175) et au stationnement (▷ page 161).

Masquage des messages sur le visuel







- ▶ Pour masquer le message, appuyez sur la touche  ou la touche  du volant. Le message est masqué.

Les messages à haut niveau de priorité apparaissent en rouge sur le visuel multifonction. Certains messages à haut niveau de priorité ne peuvent pas être masqués.

Ils restent affichés sur le visuel multifonction jusqu'à ce que la cause des défauts ait été éliminée.

Mémoire des messages

L'ordinateur de bord transfère certains messages dans la **mémoire des messages**. Vous pouvez prendre connaissance des messages :

- ▶ Appuyez sur la touche  ou la touche  du volant pour sélectionner le menu **Main-ten**.
Si des messages sont mémorisés, le message suivant, par exemple, apparaît sur le visuel multifonction : **2 messages**.
- ▶ Appuyez sur la touche  ou la touche  pour sélectionner l'entrée, par exemple : **2 messages**.
- ▶ Appuyez sur  pour confirmer.
- ▶ Appuyez sur la touche  ou la touche  pour faire défiler les messages sur le visuel.

Systèmes de sécurité

Messages sur le visuel





pas dispo. pr
l'instant cf.
notice d'utilisa-
tion

Causes et conséquences possibles et ► Solutions

L'ABS (système antiblocage de roues), l'ESP® (régulation du comportement dynamique), le BAS (freinage d'urgence assisté), la fonction HOLD, le système PRE-SAFE® et l'aide au démarrage en côte ne sont pas disponibles pour le moment.

Il se peut que le BAS PLUS avec assistant carrefours, le COLLISION PREVENTION ASSIST PLUS, le système PRE-SAFE® PLUS et le frein PRE-SAFE® soient également en panne.

En outre, les voyants d'alerte ,  et  qui se trouvent sur le combiné d'instruments sont allumés.

Le système ATTENTION ASSIST est désactivé.

Il se peut que la tension du réseau de bord soit trop basse, par exemple.

 **ATTENTION**

Le système de freinage continue de fonctionner avec son efficacité normale, mais sans les fonctions indiquées ci-dessus. Les roues peuvent alors se bloquer, par exemple en cas de freinage à fond.

La manœuvrabilité et le comportement au freinage du véhicule sont fortement compromis. La distance de freinage peut s'allonger dans les situations de freinage d'urgence.

Si l'ESP® n'est pas opérationnel, il ne peut pas stabiliser la trajectoire du véhicule.

Le risque de dérapage et d'accident augmente.

► Continuez de rouler prudemment.

Si le message disparaît, cela signifie que les fonctions indiquées ci-dessus sont de nouveau disponibles.

Si le message reste affiché sur le visuel multifonction :

► Continuez de rouler prudemment.





► Rendez-vous dans un atelier qualifié.

















ne fonctionnent
pas cf. notice
d'utilisation







L'ABS, l'ESP®, le BAS, la fonction HOLD, le système PRE-SAFE® et l'aide au démarrage en côte ne sont pas disponibles en raison d'un défaut.





Il se peut que le BAS PLUS avec assistant carrefours, le COLLISION PREVENTION ASSIST PLUS, le système PRE-SAFE® PLUS et le frein PRE-SAFE® soient également en panne.

En outre, les voyants d'alerte **BRAKE** (uniquement pour les Etats-Unis) ou  (uniquement pour le Canada), ,  et  qui se trouvent sur le combiné d'instruments sont allumés.

Messages sur le visuel	Causes et conséquences possibles et ► Solutions
	<p>Le système ATTENTION ASSIST est désactivé.</p> <p> ATTENTION</p> <p>Le système de freinage continue de fonctionner avec son efficacité normale, mais sans les fonctions indiquées ci-dessus. Les roues peuvent alors se bloquer, par exemple en cas de freinage à fond.</p> <p>La manœuvrabilité et le comportement au freinage du véhicule sont fortement compromis. La distance de freinage peut s'allonger dans les situations de freinage d'urgence.</p> <p>Si l'ESP® n'est pas opérationnel, il ne peut pas stabiliser la trajectoire du véhicule.</p> <p>Le risque de dérapage et d'accident augmente.</p> <ul style="list-style-type: none"> ► Continuez de rouler prudemment. ► Rendez-vous immédiatement dans un atelier qualifié.
<p> ne fonctionne pas cf. notice d'utilisation</p>	<p>L'ESP®, le BAS, la fonction HOLD, le système PRE-SAFE® et l'aide au démarrage en côte ne sont pas disponibles en raison d'un défaut.</p> <p>Il se peut que le BAS PLUS avec assistant carrefours, le COLLISION PREVENTION ASSIST PLUS, le système PRE-SAFE® PLUS et le frein PRE-SAFE® soient également en panne.</p> <p>En outre, les voyants d'alerte  et  qui se trouvent sur le combiné d'instruments sont allumés.</p> <p>L'autodiagnostic n'est pas encore terminé, par exemple.</p> <p>Le système ATTENTION ASSIST est désactivé.</p> <p> ATTENTION</p> <p>Le système de freinage continue de fonctionner avec son efficacité normale, mais sans les fonctions indiquées ci-dessus.</p> <p>La distance de freinage peut alors s'allonger dans les situations de freinage d'urgence.</p> <p>Si l'ESP® n'est pas opérationnel, il ne peut pas stabiliser la trajectoire du véhicule.</p> <p>Le risque de dérapage et d'accident augmente.</p> <ul style="list-style-type: none"> ► Continuez de rouler prudemment. ► Rendez-vous dans un atelier qualifié.

Messages sur le visuel	Causes et conséquences possibles et ► Solutions
<p>    ne fonctionnent pas cf. notice d'utilisation </p>	<p>L'EBD (répartiteur électronique de freinage), l'ABS, l'ESP®, le BAS, la fonction HOLD, le système PRE-SAFE® et l'aide au démarrage en côte ne sont pas disponibles en raison d'un défaut.</p> <p>Il se peut que le BAS PLUS avec assistant carrefours, le COLLISION PREVENTION ASSIST PLUS, le système PRE-SAFE® PLUS et le frein PRE-SAFE® soient également en panne.</p> <p>En outre, les voyants d'alerte ,  et  qui se trouvent sur le combiné d'instruments sont allumés et un signal d'alerte retentit.</p> <p>⚠ ATTENTION</p> <p>Le système de freinage continue de fonctionner avec son efficacité normale, mais sans les fonctions indiquées ci-dessus. Les roues avant et arrière peuvent alors se bloquer, par exemple en cas de freinage à fond.</p> <p>La manœuvrabilité et le comportement au freinage du véhicule sont fortement compromis. La distance de freinage peut s'allonger dans les situations de freinage d'urgence.</p> <p>Si l'ESP® n'est pas opérationnel, il ne peut pas stabiliser la trajectoire du véhicule.</p> <p>Le risque de dérapage et d'accident augmente.</p> <ul style="list-style-type: none"> ► Continuez de rouler prudemment. ► Rendez-vous immédiatement dans un atelier qualifié.
<p>  (uniquement pour les Etats-Unis)  (uniquement pour le Canada) Contrôler niveau liquide de frein </p>	<p>Il n'y a pas suffisamment de liquide de frein dans le réservoir.</p> <p>En outre, le voyant d'alerte  (uniquement pour les Etats-Unis) ou  (uniquement pour le Canada) qui se trouve sur le combiné d'instruments est allumé et un signal d'alerte retentit.</p> <p>⚠ ATTENTION</p> <p>Il se peut que l'effet de freinage diminue.</p> <p>Il y a risque d'accident.</p> <ul style="list-style-type: none"> ► Arrêtez-vous immédiatement en tenant compte des conditions de circulation. Ne continuez pas de rouler! ► Immobilisez le véhicule pour qu'il ne puisse pas se mettre à rouler (► page 161). ► Prenez contact avec un atelier qualifié. ► Ne faites pas l'appoint de liquide de frein. Le défaut n'en serait pas éliminé pour autant.

Messages sur le visuel	Causes et conséquences possibles et ► Solutions
 <p>Système retenue Défaut Aller à l'atelier</p>	<p>Les systèmes de retenue sont en panne. En outre, le voyant d'alerte  qui se trouve sur le combiné d'instruments est allumé.</p> <p>▲ ATTENTION</p> <p>Les airbags et les rétracteurs de ceinture peuvent se déclencher de manière intempestive ou ne pas se déclencher en cas d'accident.</p> <p>Le risque de blessure augmente.</p> <p>► Rendez-vous dans un atelier qualifié.</p> <p>Tenez compte des informations supplémentaires relatives aux systèmes de retenue (► page 52).</p>
 <p>avant gauche Défaut Aller à l'atelier ou avant droit Défaut Aller à l'atelier</p>	<p>Le système de retenue avant gauche ou droit est en panne. En outre, le voyant d'alerte  qui se trouve sur le combiné d'instruments est allumé.</p> <p>▲ ATTENTION</p> <p>Les airbags et les rétracteurs de ceinture peuvent se déclencher de manière intempestive ou ne pas se déclencher en cas d'accident.</p> <p>Le risque de blessure augmente.</p> <p>► Rendez-vous dans un atelier qualifié.</p>
 <p>arrière gauche Défaut Aller à l'atelier ou arrière droit Défaut Aller à l'atelier</p>	<p>Le système de retenue arrière gauche ou droit est en panne. En outre, le voyant d'alerte  qui se trouve sur le combiné d'instruments est allumé.</p> <p>▲ ATTENTION</p> <p>Les airbags et les rétracteurs de ceinture peuvent se déclencher de manière intempestive ou ne pas se déclencher en cas d'accident.</p> <p>Le risque de blessure augmente.</p> <p>► Rendez-vous dans un atelier qualifié.</p>

Messages sur le visuel	Causes et conséquences possibles et ► Solutions
 <p>arrière central Défaut Aller à l'atelier</p>	<p>Le système de retenue arrière central est en panne. En outre, le voyant d'alerte  qui se trouve sur le combiné d'instruments est allumé.</p> <p>ATTENTION</p> <p>Les airbags et les rétracteurs de ceinture peuvent se déclencher de manière intempestive ou ne pas se déclencher en cas d'accident.</p> <p>Le risque de blessure augmente.</p> <p>► Rendez-vous dans un atelier qualifié.</p>
 <p>Airbag rideau gauche Défaut Aller à l'atelier ou Airbag rideau droit Défaut Aller à l'atelier</p>	<p>L'airbag rideau gauche ou droit est en panne.</p> <p>En outre, le voyant d'alerte  qui se trouve sur le combiné d'instruments est allumé.</p> <p>ATTENTION</p> <p>L'airbag rideau gauche ou droit peut se déclencher de manière intempestive ou ne pas se déclencher en cas d'accident.</p> <p>Le risque de blessure augmente.</p> <p>► Rendez-vous dans un atelier qualifié.</p>

Messages sur le visuel	Causes et conséquences possibles et ► Solutions
<p>Airbag frontal passager désactivé cf. notice d'utilisation</p>	<p>L'airbag frontal du passager est désactivé pendant la marche alors que</p> <ul style="list-style-type: none"> • une personne adulte ou • une personne de taille correspondante est assise sur le siège du passager <p>Si des forces supplémentaires s'exercent sur le siège, le système risque de mesurer un poids trop faible.</p> <p> ATTENTION</p> <p>L'airbag frontal du passager ne se déclenchera pas en cas d'accident.</p> <p>Le risque de blessure augmente.</p> <ul style="list-style-type: none"> ► Arrêtez-vous immédiatement en tenant compte des conditions de circulation. ► Immobilisez le véhicule pour qu'il ne puisse pas se mettre à rouler (► page 161). ► Coupez le contact. ► Faites descendre l'occupant du siège du passager. ► Laissez le siège libre, fermez la porte du passager et mettez le contact. ► Observez le voyant PASSENGER AIR BAG OFF qui se trouve sur la console centrale et le visuel multifonction, puis contrôlez les points suivants: Lorsque le siège est inoccupé et que le contact est mis : <ul style="list-style-type: none"> • Le voyant PASSENGER AIR BAG OFF doit être allumé et le rester. Si le voyant est allumé, c'est que l'OCS a désactivé l'airbag frontal du passager (► page 63) • Les messages Airbag frontal passager activé cf. notice d'utilisation ou Airbag frontal passager désactivé cf. notice d'utilisation ne doivent pas apparaître sur le visuel multifonction. ► Attendez 60 secondes au moins que les processus de contrôle nécessaires se soient achevés. ► Assurez-vous qu'aucun des messages n'apparaît sur le visuel multifonction. <p>Une fois ces conditions remplies, le siège du passager peut de nouveau être occupé. Selon la manière dont l'OCS classe l'occupant, le voyant PASSENGER AIR BAG OFF reste allumé ou s'éteint.</p>

Messages sur le visuel	Causes et conséquences possibles et ► Solutions
	<p>Si ces conditions ne sont pas remplies, le système ne fonctionne pas correctement.</p> <p>► Rendez-vous immédiatement dans un atelier qualifié.</p> <p>Tenez compte des informations supplémentaires relatives à l'OCS (► page 63).</p>
<p>Airbag frontal passager activé cf. notice d'utilisation</p>	<p>L'airbag frontal du passager est activé pendant la marche alors que</p> <ul style="list-style-type: none"> • un enfant, une personne de petite taille ou un objet ayant un poids inférieur au seuil de poids du système se trouve sur le siège du passager ou • le siège du passager est inoccupé <p>Dans certains cas, le système détecte des objets ou des forces exerçant un poids supplémentaire sur le siège.</p> <p>⚠ ATTENTION</p> <p>L'airbag frontal du passager peut se déclencher de manière intempestive.</p> <p>Le risque de blessure augmente.</p> <ul style="list-style-type: none"> ► Arrêtez-vous immédiatement en tenant compte des conditions de circulation. ► Immobilisez le véhicule pour qu'il ne puisse pas se mettre à rouler (► page 161). ► Coupez le contact. ► Ouvrez la porte du passager. ► Retirez l'enfant et le siège-enfant du siège du passager. ► Assurez-vous qu'aucun objet ne se trouve sur le siège et ne puisse exercer un poids supplémentaire sur celui-ci. Sinon, le système peut détecter le poids supplémentaire et considérer un occupant du siège du passager comme plus lourd qu'il ne l'est réellement. ► Laissez le siège libre, fermez la porte du passager et mettez le contact. ► Observez le voyant PASSENGER AIR BAG OFF qui se trouve sur la console centrale et le visuel multifonction, puis contrôlez les points suivants : <p>Lorsque le siège est inoccupé et que le contact est mis :</p> <ul style="list-style-type: none"> • Le voyant PASSENGER AIR BAG OFF doit être allumé et le rester. Si le voyant est allumé, c'est que l'OCS (système de classifica-

Messages sur le visuel

Causes et conséquences possibles et ► Solutions

tion des occupants) a désactivé l'airbag frontal du passager (► page 63)

- Les messages [Airbag frontal passager activé cf. notice d'utilisation](#) ou [Airbag frontal passager désactivé cf. notice d'utilisation](#) ne doivent pas apparaître sur le visuel multifonction.
- Attendez 60 secondes au moins que les processus de contrôle nécessaires se soient achevés.
- Assurez-vous qu'aucun des messages n'apparaît sur le visuel multifonction.

Une fois ces conditions remplies, le siège du passager peut de nouveau être occupé. Selon la manière dont l'OCS classe l'occupant, le voyant PASSENGER AIR BAG OFF reste allumé ou s'éteint.

Si ces conditions ne sont pas remplies, le système ne fonctionne pas correctement.

- Rendez-vous immédiatement dans un atelier qualifié.

Tenez compte des informations supplémentaires relatives à l'OCS (► page 63).

Moteur

Messages sur le visuel

Causes et conséquences possibles et ► Solutions



Liquide refroid.
S'arrêter Couper
moteur

Le liquide de refroidissement est trop chaud.
En outre, un signal d'alerte retentit.

 **ATTENTION**



Ne roulez pas lorsque le moteur a subi une surchauffe. Des liquides s'étant répandus dans le compartiment moteur à la suite de fuites ou d'une mauvaise manipulation pourraient s'enflammer.

En outre, la vapeur qui s'échappe d'un moteur ayant subi une surchauffe peut provoquer de graves brûlures, même lors de la simple ouverture du capot.



Il y a risque de blessure.





- Arrêtez-vous immédiatement en tenant compte des conditions de circulation et coupez le moteur.
- Immobilisez le véhicule pour qu'il ne puisse pas se mettre à rouler (► page 161).
- Attendez que le moteur ait refroidi.
- Assurez-vous que l'arrivée d'air jusqu'au radiateur du moteur n'est pas obstruée (par de la neige gelée, par exemple).
- Attendez que le message ait disparu et que la température du liquide de refroidissement soit inférieure à 248 °F (120 °C) avant de redémarrer le moteur. Sinon, le moteur risque d'être endommagé.
- Surveillez l'indicateur de température du liquide de refroidissement.
- Si la température augmente de nouveau, rendez-vous immédiatement dans un atelier qualifié.

Dans des conditions de marche normales et avec une proportion de liquide de refroidissement conforme aux prescriptions, la température affichée peut atteindre 248 °F (120 °C).

Pneus	
Messages sur le visuel	Causes et conséquences possibles et ► Solutions
Contrôler pneus	<p>La pression d'un ou plusieurs pneus a fortement baissé. La position de la ou des roues concernées est indiquée sur le visuel multifonction.</p> <p>En outre, un signal d'alerte retentit.</p> <p> ATTENTION</p> <p>Les pneus dont la pression est trop basse présentent les risques suivants :</p> <ul style="list-style-type: none"> • Ils peuvent éclater, en particulier lorsque la charge ou la vitesse du véhicule augmentent. • Ils peuvent s'user de manière excessive et/ou irrégulière, ce qui peut réduire fortement leur adhérence. • Le comportement routier ainsi que la manœuvrabilité et le comportement au freinage du véhicule peuvent être fortement compromis. <p>Il y a risque d'accident.</p> <ul style="list-style-type: none"> ► Arrêtez le véhicule sans donner de coups de volant ou de coups de frein brusques. Tenez compte des conditions de circulation. ► Immobilisez le véhicule pour qu'il ne puisse pas se mettre à rouler (► page 161). ► Contrôlez les pneus et, si nécessaire, suivez les instructions en cas de crevaison (► page 293). ► Contrôlez la pression des pneus (► page 321). ► Corrigez la pression des pneus si nécessaire.
Attention pneu(s) défect.	<p>La pression d'un ou plusieurs pneus baisse brusquement. La position de la ou des roues concernées est indiquée sur le visuel multifonction.</p> <p> ATTENTION</p> <p>La conduite avec un pneu dégonflé présente les risques suivants :</p> <ul style="list-style-type: none"> • Un pneu dégonflé compromet la manœuvrabilité et la capacité de freinage du véhicule. • Vous pourriez perdre le contrôle du véhicule. • Si vous poursuivez votre trajet avec un pneu dégonflé, celui-ci peut surchauffer et éventuellement prendre feu. <p>Il y a risque d'accident.</p>

Messages sur le visuel	Causes et conséquences possibles et ► Solutions
	<ul style="list-style-type: none"> ► Arrêtez le véhicule sans donner de coups de volant ou de coups de frein brusques. Tenez compte des conditions de circulation. ► Immobilisez le véhicule pour qu'il ne puisse pas se mettre à rouler (▷ page 161). ► Contrôlez les pneus et, si nécessaire, suivez les instructions en cas de crevaison (▷ page 293).

Véhicule	
Messages sur le visuel	Causes et conséquences possibles et ► Solutions
<p>Danger: véhicule non immobilisé</p> <p>Boîte de vitesses pas en position P</p>	<p>La porte du conducteur est ouverte ou n'est pas complètement fermée et la boîte de vitesses se trouve en position R, N ou D.</p> <p>En outre, un signal d'alerte retentit.</p> <p> ATTENTION</p> <p>Le véhicule peut se mettre à rouler. Il y a risque d'accident.</p> <ul style="list-style-type: none"> ► Mettez le levier sélecteur sur P. ► Immobilisez le véhicule pour qu'il ne puisse pas se mettre à rouler (▷ page 161). ► Fermez complètement la porte du conducteur.
	<p>Station Wagon: le hayon est ouvert.</p> <p> ATTENTION</p> <p>Lorsque le moteur tourne et que le hayon est ouvert, des gaz d'échappement peuvent pénétrer dans l'habitacle. Il y a risque d'intoxication.</p> <ul style="list-style-type: none"> ► Fermez le hayon.

Messages sur le visuel	Causes et conséquences possibles et ► Solutions
	<p>Le capot est ouvert. En outre, un signal d'alerte retentit.</p> <p> ATTENTION</p> <p>Le capot ouvert peut empêcher toute visibilité pendant la marche. Il y a risque d'accident.</p> <ul style="list-style-type: none"> ► Arrêtez-vous immédiatement en tenant compte des conditions de circulation. ► Immobilisez le véhicule pour qu'il ne puisse pas se mettre à rouler (► page 161). ► Fermez le capot.
 <p>Direction assistée Défaut cf. notice d'utilisation</p>	<p>La direction assistée est en panne. En outre, un signal d'alerte retentit.</p> <p> ATTENTION</p> <p>Vous devez exercer une force plus importante pour diriger le véhicule. Il y a risque d'accident.</p> <ul style="list-style-type: none"> ► Contrôlez si vous êtes en mesure de diriger le véhicule. ► Si vous pouvez diriger le véhicule en toute sécurité: roulez prudemment jusqu'à un atelier qualifié. ► Si vous ne pouvez pas diriger le véhicule en toute sécurité: ne reprenez pas la route et contactez l'atelier qualifié le plus proche.

Voyants de contrôle et d'alerte sur le combiné d'instruments





Remarques générales

Cette section décrit les voyants de contrôle et d'alerte qui se trouvent sur le combiné d'instruments et les solutions préconisées. Vous trouverez une description d'autres voyants de contrôle et d'alerte présents sur le combiné d'instruments et des solutions préconisées dans la notice d'utilisation numérique.







Lorsque vous mettez le contact, certains systèmes effectuent un autodiagnostic. Certains voyants de contrôle et d'alerte peuvent alors s'allumer ou clignoter momentanément. Cela n'est pas critique. Les voyants de contrôle et d'alerte ne signalent un défaut que s'ils s'allument ou clignotent après le démarrage du moteur ou pendant la marche.



Sécurité



Ceintures de sécurité







Problèmes	Causes et conséquences possibles et ► Solutions
 <p>Le voyant rouge d'alerte des ceintures de sécurité reste allumé pendant 6 secondes après le démarrage du moteur.</p>	<p>Le voyant d'alerte des ceintures de sécurité sert à attirer l'attention du conducteur et celle du passager sur le fait qu'ils doivent boucler leur ceinture.</p> <p>► Bouclez votre ceinture de sécurité (▷ page 57).</p>
 <p>Le voyant rouge d'alerte des ceintures de sécurité s'allume après le démarrage du moteur. En outre, un signal d'alerte retentit pendant 6 secondes maximum.</p>	<p>Le conducteur n'a pas bouclé sa ceinture de sécurité.</p> <p>► Bouclez votre ceinture de sécurité (▷ page 57). Le signal d'alerte s'arrête.</p>
 <p>Après le démarrage du moteur, le voyant rouge d'alerte des ceintures de sécurité s'allume dès que la porte du conducteur ou celle du passager est fermée.</p>	<p>Vous ou le passager n'avez pas bouclé votre ceinture de sécurité.</p> <p>► Bouclez votre ceinture de sécurité (▷ page 57). Le voyant d'alerte s'éteint.</p>
	<p>Des objets se trouvent sur le siège du passager.</p> <p>► Enlevez les objets qui se trouvent sur le siège du passager et rangez-les en lieu sûr. Le voyant d'alerte s'éteint.</p>
 <p>Le voyant rouge d'alerte des ceintures de sécurité clignote et un signal d'alerte périodique retentit.</p>	<p>Vous ou le passager n'avez pas bouclé votre ceinture de sécurité. Or, vous roulez à plus de 15 mph (25 km/h) ou avez roulé momentanément à plus de 15 mph (25 km/h).</p> <p>► Bouclez votre ceinture de sécurité (▷ page 57). Le voyant d'alerte s'éteint et le signal d'alerte périodique s'arrête.</p>
	<p>Des objets se trouvent sur le siège du passager. Or, vous roulez à plus de 15 mph (25 km/h) ou avez roulé momentanément à plus de 15 mph (25 km/h).</p> <p>► Enlevez les objets qui se trouvent sur le siège du passager et rangez-les en lieu sûr. Le voyant d'alerte s'éteint et le signal d'alerte périodique s'arrête.</p>





Systèmes de sécurité



Problèmes	Causes et conséquences possibles et ► Solutions
<p> (uniquement pour les Etats-Unis)</p> <p> (uniquement pour le Canada)</p> <p>Le voyant rouge d'alerte des freins s'allume alors que le moteur tourne. En outre, un signal d'alerte retentit.</p>	<p> ATTENTION</p> <p>L'assistance du freinage est en panne et le comportement au freinage du véhicule peut se modifier.</p> <p>Il y a risque d'accident.</p> <ul style="list-style-type: none"> ► Arrêtez-vous immédiatement en tenant compte des conditions de circulation. Ne continuez pas de rouler! ► Immobilisez le véhicule pour qu'il ne puisse pas se mettre à rouler (► page 161). ► Prenez contact avec un atelier qualifié. ► Tenez compte des autres messages qui apparaissent sur le visuel multifonction.
<p> (uniquement pour les Etats-Unis)</p> <p> (uniquement pour le Canada)</p> <p>Le voyant rouge d'alerte des freins s'allume alors que le moteur tourne. En outre, un signal d'alerte retentit.</p>	<p> ATTENTION</p> <p>Il n'y a pas suffisamment de liquide de frein dans le réservoir. Il se peut que l'effet de freinage diminue.</p> <p>Il y a risque d'accident.</p> <ul style="list-style-type: none"> ► Arrêtez-vous immédiatement en tenant compte des conditions de circulation. Ne continuez pas de rouler! ► Immobilisez le véhicule pour qu'il ne puisse pas se mettre à rouler (► page 161). ► Ne faites pas l'appoint de liquide de frein. Le défaut n'en serait pas éliminé pour autant. ► Prenez contact avec un atelier qualifié. ► Tenez compte des autres messages qui apparaissent sur le visuel multifonction.

Problèmes	Causes et conséquences possibles et ► Solutions
 <p>Le voyant orange d'alerte ABS s'allume alors que le moteur tourne.</p>	<p>L'ABS (système antiblocage de roues) est désactivé en raison d'un défaut. Le BAS (freinage d'urgence assisté), le BAS PLUS avec assistant carrefours, le COLLISION PREVENTION ASSIST PLUS, l'ESP® (régulation du comportement dynamique), le système PRE-SAFE®, le système PRE-SAFE® PLUS, le frein PRE-SAFE®, la fonction HOLD et l'aide au démarrage en côte, par exemple, sont également désactivés.</p> <p>Le système ATTENTION ASSIST est désactivé.</p> <p> ATTENTION</p> <p>Le système de freinage continue de fonctionner avec son efficacité normale, mais sans les fonctions indiquées ci-dessus. Les roues peuvent alors se bloquer, par exemple en cas de freinage à fond.</p> <p>La manœuvrabilité et le comportement au freinage du véhicule sont fortement compromis. La distance de freinage peut s'allonger dans les situations de freinage d'urgence.</p> <p>Si l'ESP® n'est pas opérationnel, il ne peut pas stabiliser la trajectoire du véhicule.</p> <p>Le risque de dérapage et d'accident augmente.</p> <ul style="list-style-type: none"> ► Tenez compte des autres messages qui apparaissent sur le visuel multifonction. ► Continuez de rouler prudemment. ► Rendez-vous dans un atelier qualifié. <p>Lorsque le calculateur ABS est défectueux, d'autres systèmes (système de navigation ou boîte de vitesses automatique, par exemple) peuvent également ne pas être disponibles.</p>

Problèmes	Causes et conséquences possibles et ► Solutions
 <p>Le voyant orange d'alerte ABS s'allume alors que le moteur tourne. En outre, un signal d'alerte retentit.</p>	<p>L'EBD n'est pas disponible en raison d'un défaut. L'ABS, le BAS, le BAS PLUS avec assistant carrefours, le COLLISION PREVENTION ASSIST PLUS, l'ESP[®], le système PRE-SAFE[®], le système PRE-SAFE[®] PLUS, le frein PRE-SAFE[®], la fonction HOLD et l'aide au démarrage en côte, par exemple, ne sont pas disponibles non plus. Le système ATTENTION ASSIST est désactivé.</p> <p> ATTENTION</p> <p>Le système de freinage continue de fonctionner avec son efficacité normale, mais sans les fonctions indiquées ci-dessus. Les roues avant et arrière peuvent alors se bloquer, par exemple en cas de freinage à fond.</p> <p>La manœuvrabilité et le comportement au freinage du véhicule sont fortement compromis. La distance de freinage peut s'allonger dans les situations de freinage d'urgence.</p> <p>Si l'ESP[®] n'est pas opérationnel, il ne peut pas stabiliser la trajectoire du véhicule.</p> <p>Le risque de dérapage et d'accident augmente.</p> <ul style="list-style-type: none"> ► Tenez compte des autres messages qui apparaissent sur le visuel multifonction. ► Continuez de rouler prudemment. ► Rendez-vous dans un atelier qualifié.

Problèmes	Causes et conséquences possibles et ► Solutions
<p> (uniquement pour les États-Unis)</p> <p> (uniquement pour le Canada)</p> <p>  </p> <p>Le voyant rouge d'alerte des freins, les voyants orange d'alerte ESP® et ESP® OFF et le voyant orange d'alerte ABS s'allument alors que le moteur tourne.</p>	<p>L'ABS et l'ESP® ne sont pas disponibles en raison d'un défaut. Le BAS, le BAS PLUS avec assistant carrefours, le COLLISION PREVENTION ASSIST PLUS, l'EBD, le système PRE-SAFE®, le système PRE-SAFE® PLUS, le frein PRE-SAFE®, la fonction HOLD et l'aide au démarrage en côte, par exemple, ne sont pas disponibles non plus.</p> <p>Le système ATTENTION ASSIST est désactivé.</p> <p> ATTENTION</p> <p>Le système de freinage continue de fonctionner avec son efficacité normale, mais sans les fonctions indiquées ci-dessus. Les roues avant et arrière peuvent alors se bloquer, par exemple en cas de freinage à fond.</p> <p>La manœuvrabilité et le comportement au freinage du véhicule sont fortement compromis. La distance de freinage peut s'allonger dans les situations de freinage d'urgence.</p> <p>Si l'ESP® n'est pas opérationnel, il ne peut pas stabiliser la trajectoire du véhicule.</p> <p>Le risque de dérapage et d'accident augmente.</p> <ul style="list-style-type: none"> ► Tenez compte des autres messages qui apparaissent sur le visuel multifonction. ► Continuez de rouler prudemment. ► Rendez-vous dans un atelier qualifié.
<p></p> <p>Le voyant orange d'alerte ESP® clignote pendant la marche.</p>	<p>L'ESP® ou le contrôle de motricité entre en action parce qu'il y a risque de dérapage ou qu'au moins une roue patine. Le TEMPOMAT ou le DISTRONIC PLUS est désactivé.</p> <ul style="list-style-type: none"> ► Au démarrage, n'accélérez pas plus que nécessaire. ► Pendant la marche, diminuez la pression sur la pédale d'accélérateur. ► Adaptez votre style de conduite aux conditions routières et météorologiques. ► Ne désactivez pas l'ESP®. <p>Dans des cas exceptionnels (► page 89), il peut être préférable de désactiver l'ESP® pour rouler.</p> <p>Respectez les consignes de sécurité importantes relatives à l'ESP® (► page 88).</p>





Problèmes	Causes et conséquences possibles et ► Solutions
 <p>Le voyant orange d'alerte ESP[®] OFF s'allume alors que le moteur tourne.</p>	<p>L'ESP[®] est désactivé.</p> <p> ATTENTION</p> <p>Si l'ESP[®] est désactivé, il ne peut pas stabiliser la trajectoire du véhicule.</p> <p>D'autres systèmes d'aide à la conduite ou de sécurité active sont ainsi disponibles de manière limitée, par exemple l'avertisseur actif d'angle mort. Le système n'effectue aucune intervention de freinage.</p> <p>Le risque de dérapage et d'accident augmente.</p> <p>► Réactivez l'ESP[®].</p> <p>Dans des cas exceptionnels (► page 89), il peut être préférable de désactiver l'ESP[®] pour rouler.</p> <p>Respectez les consignes de sécurité importantes relatives à l'ESP[®] (► page 88).</p> <p>► Adaptez votre style de conduite aux conditions routières et météorologiques.</p> <p>Si l'ESP[®] ne peut pas être activé :</p> <p>► Continuez de rouler prudemment.</p> <p>► Faites contrôler l'ESP[®] par un atelier qualifié.</p>
 <p>Véhicules AMG uniquement :</p> <p>Le voyant orange d'alerte du SPORT handling mode s'allume alors que le moteur tourne.</p>	<p>Le SPORT handling mode est activé.</p> <p> ATTENTION</p> <p>Si le SPORT handling mode est activé, l'ESP[®] ne peut pas stabiliser la trajectoire du véhicule.</p> <p>Le risque de dérapage et d'accident augmente.</p> <p>► N'activez le SPORT handling mode que dans les cas décrits dans le chapitre « Activation et désactivation du SPORT handling mode » (► page 90).</p>

Problèmes	Causes et conséquences possibles et ► Solutions
 <p>Les voyants orange d'alerte ESP® et ESP® OFF s'allument alors que le moteur tourne.</p>	<p>L'ESP®, le BAS, le BAS PLUS avec assistant carrefours, le COLLISION PREVENTION ASSIST PLUS, le système PRE-SAFE®, le système PRE-SAFE® PLUS, le frein PRE-SAFE®, la fonction HOLD et l'aide au démarrage en côte ne sont pas disponibles en raison d'un défaut.</p> <p>Le système ATTENTION ASSIST est désactivé.</p> <p>⚠ ATTENTION</p> <p>Le système de freinage continue de fonctionner avec son efficacité normale, mais sans les fonctions indiquées ci-dessus. La distance de freinage peut alors s'allonger dans les situations de freinage d'urgence.</p> <p>Si l'ESP® n'est pas opérationnel, il ne peut pas stabiliser la trajectoire du véhicule.</p> <p>Le risque de dérapage et d'accident augmente.</p> <ul style="list-style-type: none"> ► Tenez compte des autres messages qui apparaissent sur le visuel multifonction. ► Continuez de rouler prudemment. ► Rendez-vous dans un atelier qualifié.
 <p>Le voyant rouge d'alerte des systèmes de retenue s'allume alors que le moteur tourne.</p>	<p>Les systèmes de retenue sont en panne.</p> <p>⚠ ATTENTION</p> <p>Les airbags et les rétracteurs de ceinture peuvent se déclencher de manière intempestive ou ne pas se déclencher en cas d'accident.</p> <p>Le risque de blessure augmente.</p> <ul style="list-style-type: none"> ► Tenez compte des autres messages qui apparaissent sur le visuel multifonction. ► Continuez de rouler prudemment. ► Faites immédiatement contrôler les systèmes de retenue par un atelier qualifié. <p>Tenez compte des informations supplémentaires relatives aux systèmes de retenue (► page 52).</p>

Moteur	
Problèmes	Causes et conséquences possibles et ► Solutions
 <p>Le voyant rouge d'alerte du liquide de refroidissement s'allume alors que le moteur tourne. En outre, un signal d'alerte retentit.</p>	<p>La température du liquide de refroidissement est supérieure à 248 °F (120 °C). L'arrivée d'air jusqu'au radiateur du moteur est peut-être obstruée ou le niveau du liquide de refroidissement est peut-être trop bas.</p> <p>⚠ ATTENTION</p> <p>Le moteur n'est pas suffisamment refroidi et risque d'être endommagé.</p> <p>Ne roulez pas lorsque le moteur a subi une surchauffe. Des liquides s'étant répandus dans le compartiment moteur à la suite de fuites ou d'une mauvaise manipulation pourraient s'enflammer.</p> <p>En outre, la vapeur qui s'échappe d'un moteur ayant subi une surchauffe peut provoquer de graves brûlures, même lors de la simple ouverture du capot.</p> <p>Il y a risque de blessure.</p> <ul style="list-style-type: none"> ► Tenez compte des autres messages qui apparaissent sur le visuel multifonction. ► Arrêtez-vous immédiatement en tenant compte des conditions de circulation et coupez le moteur. ► Immobilisez le véhicule pour qu'il ne puisse pas se mettre à rouler (▷ page 161). ► Quittez le véhicule et tenez-vous-en éloigné jusqu'à ce que le moteur ait refroidi. ► Contrôlez le niveau du liquide de refroidissement et faites l'appoint en tenant compte des avertissements (▷ page 285). ► Si vous devez fréquemment faire l'appoint de liquide de refroidissement, faites contrôler le système de refroidissement du moteur. ► Assurez-vous que l'arrivée d'air jusqu'au radiateur du moteur n'est pas obstruée (par de la neige gelée, par exemple). ► Si la température du liquide de refroidissement est inférieure à 248 °F (120 °C), continuez de rouler jusqu'à l'atelier qualifié le plus proche. ► Evitez dans ce cas toute charge importante du moteur (trajet en montagne, par exemple) et la circulation dans les encombrements.

Systèmes d'aide à la conduite

Problèmes	Causes et conséquences possibles et ► Solutions
 <p>Le voyant rouge d'alerte de distance s'allume pendant la marche. En outre, un signal d'alerte retentit.</p>	<p>Vous vous rapprochez d'un véhicule, d'un piéton ou d'un obstacle fixe sur la trajectoire probable de votre véhicule à une vitesse trop élevée.</p> <ul style="list-style-type: none">► Soyez prêt à freiner.► Soyez particulièrement attentif aux conditions de circulation. Freinez si nécessaire ou évitez l'obstacle. <p>Tenez compte des informations supplémentaires relatives au frein PRE-SAFE® (► page 92).</p> <p>Tenez compte des informations supplémentaires relatives à l'avertisseur de distance du COLLISION PREVENTION ASSIST PLUS (► page 85).</p>

Pneus	
Problèmes	Causes et conséquences possibles et ► Solutions
 <p>Le voyant orange d'alerte du système de contrôle de la pression des pneus (perte de pression/défaut) s'allume.</p>	<p>Le système de contrôle de la pression des pneus a détecté une baisse de pression dans un ou plusieurs pneus.</p> <p> ATTENTION</p> <p>Les pneus dont la pression est trop basse présentent les risques suivants :</p> <ul style="list-style-type: none"> • Ils peuvent éclater, en particulier lorsque la charge ou la vitesse du véhicule augmentent. • Ils peuvent s'user de manière excessive et/ou irrégulière, ce qui peut réduire fortement leur adhérence. • Le comportement routier ainsi que la manœuvrabilité et le comportement au freinage du véhicule peuvent être fortement compromis. <p>Il y a risque d'accident.</p> <ul style="list-style-type: none"> ► Arrêtez le véhicule sans donner de coups de volant ou de coups de frein brusques. Tenez compte des conditions de circulation. ► Immobilisez le véhicule pour qu'il ne puisse pas se mettre à rouler (► page 161). ► Tenez compte des autres messages qui apparaissent sur le visuel multifonction. ► Contrôler les pneus et, si nécessaire, suivre les instructions en cas de crevaison (► page 293). ► Contrôlez la pression des pneus (► page 321). ► Corrigez la pression des pneus si nécessaire.
 <p>Le voyant orange d'alerte du système de contrôle de la pression des pneus (perte de pression/défaut) clignote pendant 1 minute environ, puis reste allumé en permanence.</p>	<p>Le système de contrôle de la pression des pneus est défectueux.</p> <p> ATTENTION</p> <p>Il se peut que le système ne soit pas en mesure de détecter ou de signaler correctement une pression des pneus trop basse.</p> <p>Il y a risque d'accident.</p> <ul style="list-style-type: none"> ► Tenez compte des autres messages qui apparaissent sur le visuel multifonction. ► Rendez-vous dans un atelier qualifié.

Remarques générales	230
Consignes de sécurité importantes	230
Limitation du fonctionnement	231
Système de commande Audio 20/ COMAND Online	232

Remarques générales

Le chapitre « Système Audio 20/COMAND Online » de la présente notice d'utilisation décrit les principes de base de l'utilisation du système Audio 20/de COMAND Online. Vous trouverez des informations supplémentaires dans la notice d'utilisation numérique.

Consignes de sécurité importantes

ATTENTION

Toute modification effectuée sur les composants électroniques, leurs logiciels ou leur câblage risque de compromettre le fonctionnement de ceux-ci ou d'autres composants mis en réseau. Cela peut concerner en particulier les systèmes importants pour la sécurité. Ceux-ci risquent alors de ne plus fonctionner correctement et/ou de compromettre la sécurité de fonctionnement du véhicule. Cela entraîne un risque accru d'accident et de blessure.

N'intervenez en aucun cas sur le câblage ni sur les composants électroniques ou leurs logiciels. Confiez toujours les travaux sur les appareils électriques et électroniques à un atelier qualifié.

Toute modification effectuée sur l'électronique du véhicule entraîne l'annulation de l'autorisation de mise en circulation de votre véhicule.

ATTENTION

L'utilisation pendant la marche de systèmes d'information et d'appareils de communication intégrés détourne votre attention de la circulation. Vous risquez en outre de perdre le contrôle du véhicule. Il y a risque d'accident.

Utilisez ces appareils uniquement lorsque les conditions de circulation le permettent. Si ce n'est pas le cas, arrêtez-vous en tenant compte des conditions de circulation et procédez aux entrées souhaitées lorsque le véhicule est à l'arrêt.

Lorsque vous utilisez le système Audio 20/COMAND Online, tenez compte des dispositions légales en vigueur dans le pays où vous vous trouvez.

Le système Audio 20/COMAND Online calcule l'itinéraire jusqu'à la destination sans tenir compte par exemple

- des feux rouges
- des panneaux stop ou de priorité
- des voies qui se rejoignent
- des interdictions d'arrêt ou de stationnement
- des autres règles de circulation
- des ponts étroits

Le système Audio 20/COMAND Online peut donner des instructions de navigation erronées lorsque le tracé de la route et les conditions de circulation réelles ne correspondent pas aux données de la carte numérique. Les cartes numériques ne couvrent ni toutes les zones, ni tous les itinéraires possibles à l'intérieur d'une zone donnée. C'est par exemple le cas suite à une modification du tracé ou au changement du sens de circulation d'une rue à sens unique.

Vous devez vous-même veiller à respecter les différentes règles de circulation pendant la marche. Le code de la route a toujours priorité sur les recommandations de conduite.

Les messages de navigation diffusés pendant la marche sont destinés à vous guider sans détourner votre attention de la circulation ni de la conduite.

Utilisez toujours cette fonction plutôt que de vous orienter à l'aide de la carte affichée.

L'observation des symboles ou de la carte affichée risque de détourner votre attention de la circulation et de la conduite et d'augmenter ainsi le risque d'accident.

N'oubliez pas que votre véhicule parcourt 44 pieds (près de 14 m) par seconde lorsque vous roulez à 30 mph (environ 50 km/h) seulement.

Cet appareil est conforme aux valeurs limites d'exposition aux radiations établies par la

FCC pour les appareils non contrôlés, ainsi qu'aux directives de la FCC concernant l'exposition aux fréquences radio définies dans le supplément C du bulletin 65 de l'OET.

En raison de la faible énergie haute fréquence émise par cet appareil, celui-ci est présumé conforme aux directives sans qu'il soit nécessaire d'évaluer l'exposition maximale admissible (MPE). Il est toutefois conseillé d'installer l'appareil en respectant une distance d'au moins 8 pouces (20 cm) entre la source de rayonnement et le corps d'une personne (à l'exclusion des mains, poignets, pieds et jambes).

Limitation du fonctionnement

Pour des raisons de sécurité, certaines fonctions ne sont pas disponibles lorsque le véhicule roule, ou ne le sont que de manière limitée. Dans ce cas, certains points de menu ne peuvent pas être sélectionnés ou le système affiche un message correspondant.

Système de commande Audio 20/COMAND Online

Vue d'ensemble

Eléments

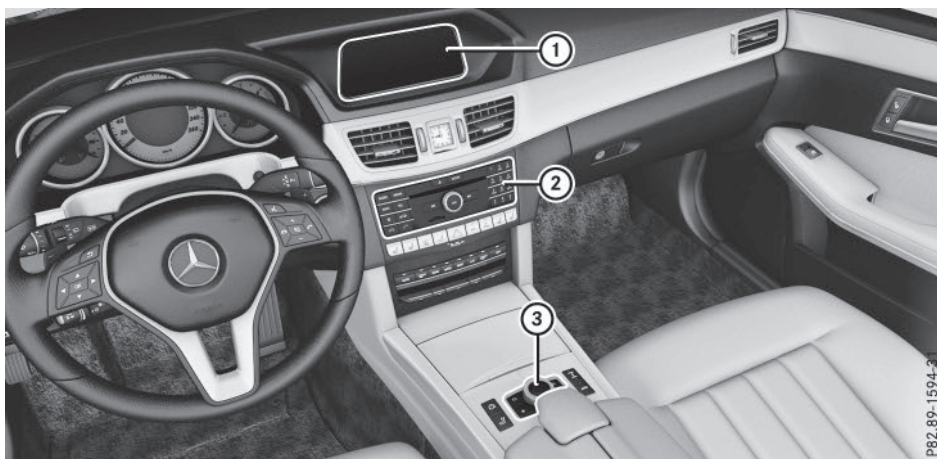

Audio 20/COMAND Online

- ① Visuel du système Audio 20/COMAND Online
- ② Unité de commande du système Audio 20/COMAND
- ③ Sélecteur et touches

Le système Audio 20/COMAND Online comprend

- le visuel
- l'unité de commande avec lecteur ou changeur de DVD
- le sélecteur et les touches
- un emplacement pour carte SD
- 2 possibilités de raccordement pour appareils USB ou par l'intermédiaire de l'interface média dans la console centrale

Le raccordement d'un iPod® s'effectue par l'intermédiaire d'un câble USB.

Fonctions

- **Radio HD FM/radio HD AM/radio satellite**

- **Médias**

- Médias supportés (COMAND Online): CD audio, CD MP3, DVD vidéo, 2 possibilités de raccordement pour appareils USB ou par l'intermédiaire de l'interface média (iPod®, par exemple), carte SD, appareils audio Bluetooth

Médias supportés (système Audio 20): si le lecteur est disponible, CD audio et CD

MP3, 2 possibilités de raccordement pour appareils USB ou par l'intermédiaire de l'interface média (iPod®, par exemple), carte SD, appareils audio Bluetooth. Si l'interface média est disponible, un iPod® peut être raccordé directement à l'interface USB.

- Recherche de fichiers musicaux dans tous les médias

- **Système de sonorisation**

Vous pouvez choisir entre les systèmes de sonorisation suivants :

- Système de sonorisation surround Harman Kardon® Logic7®
- Système de sonorisation AMG BeoSound Bang & Olufsen (COMAND Online)

• **Système de navigation**

- Navigation par l'intermédiaire du disque dur (COMAND Online)
- Navigation par l'intermédiaire de la carte SD (si disponible pour le système Audio 20)
- Entrée de la destination, par exemple par l'intermédiaire de la recherche par mot-clé (COMAND Online)
- Carte 3D réelle avec affichage des villes en relief
- Destinations spéciales et itinéraires personnels à partir d'une carte SD (COMAND Online)
- Fonctions de navigation (vue Boussole, par exemple) (COMAND Online)
- Guidage dynamique avec messages d'information routière diffusés via la radio satellite SIRIUS (COMAND Online)

• **Communication**

- Fonctions Messages : SMS, e-mails (COMAND Online)
- Carnet d'adresses (COMAND Online)
- Navigateur Web (COMAND Online)
- Mercedes-Benz Apps (recherche locale Google™, téléchargement de destinations/d'itinéraires, Facebook, Google Street View™, cours de la bourse, actualités, et bien d'autres encore)
- Site Internet Mercedes-Benz Mobile
- Interface Wi-Fi pour le raccordement d'un smartphone à COMAND Online
- Point d'accès Wi-Fi pour le raccordement d'une tablette ou d'un ordinateur portable et l'accès à Internet par l'intermédiaire de votre téléphone portable (COMAND Online)

• **Météo SIRIUS (COMAND Online)**

- Données météo sous forme de tableau d'information (prévisions du jour, prévisions à 5 jours, informations détaillées)
- Données météo sur la carte météo, telles que radar de précipitations, données cycloniques, passage de cyclones tropicaux (ouragans, tornades)

• **Fonctions du véhicule**

- Réglages du véhicule (consommation de carburant, par exemple)
- Caméra à 360°
- Caméra de recul
- Fonctions siège

• **Touche favori (si disponible)**

Accès rapide aux fonctions favori par l'intermédiaire de la touche favori située à côté du sélecteur

Visuel

Remarques générales

❗ N'utilisez pas l'espace situé devant le visuel comme surface de rangement. Les objets que vous y déposez peuvent endommager le visuel ou limiter le fonctionnement. Evitez de toucher le visuel. Suite aux pressions exercées sur le visuel, la qualité de l'affichage peut parfois se dégrader de manière irréversible.

Le port de lunettes de soleil polarisées peut entraver la lisibilité du visuel.

Le visuel est doté d'un dispositif de coupure automatique en fonction de la température. Si la température est trop élevée, la luminosité est d'abord réduite automatiquement. La soufflante peut ensuite s'arrêter complètement par moments.

Vue d'ensemble



L'exemple montre le visuel de COMAND Online en mode Carte mémoire SD.

L'heure et, en fonction du réglage, d'autres informations apparaissent en haut sur la ligne de statut.

Le champ d'affichage principal apparaît en dessous.

Lorsque vous modifiez les réglages de la climatisation, l'affichage du statut du climatiseur apparaît brièvement.

Consignes de nettoyage

! Evitez tout contact avec le visuel. La surface brillante du visuel est très fragile et risque d'être rayée. Si vous devez toutefois la nettoyer, utilisez un produit de nettoyage doux et un chiffon doux non pelucheux.







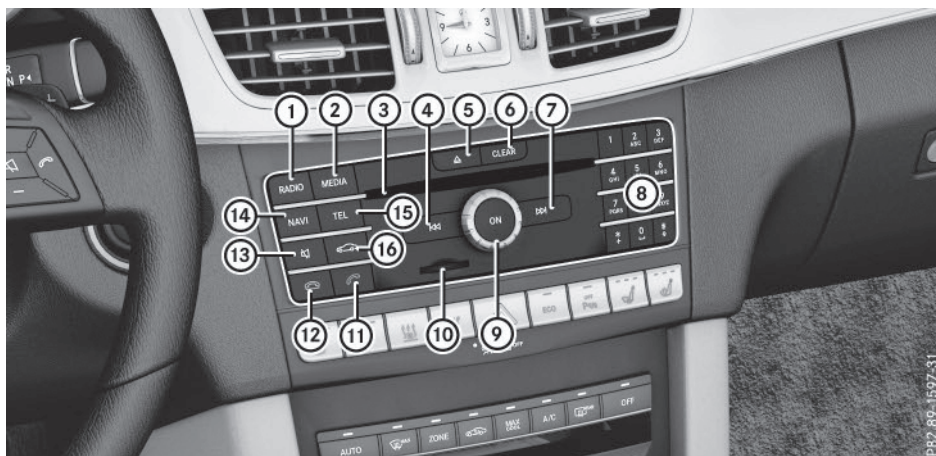



Pour le nettoyage, le visuel doit être éteint et froid. Si nécessaire, nettoyez le visuel avec un chiffon en microfibre et un nettoyeur pour écran TFT/LCD du commerce. N'exercez pas de pression sur le visuel lors du nettoyage car cela pourrait provoquer des dommages irréversibles au niveau de l'affichage. Essayez ensuite le visuel avec un chiffon en microfibre sec.







Evitez les diluants à base d'alcool, l'essence et les produits de nettoyage abrasifs. Ils peuvent endommager la surface du visuel.

Unité de commande de COMAND Online











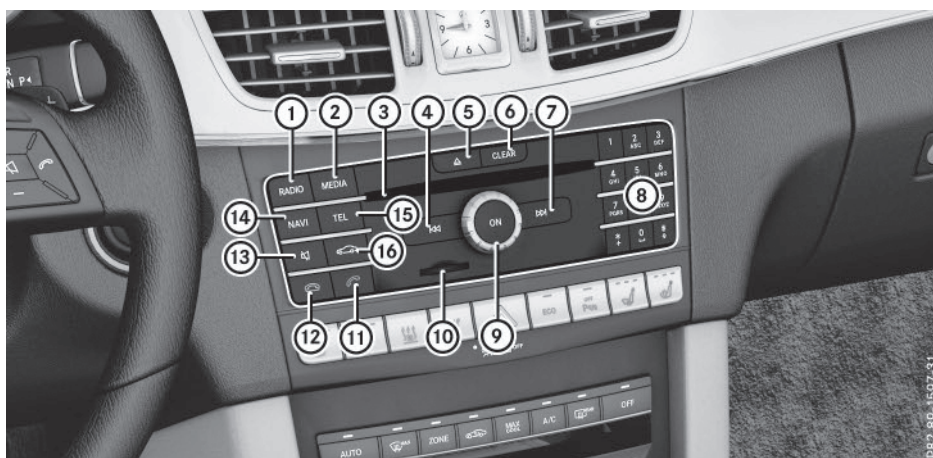











	Fonction	Page		Fonction	Page	
①	Activation du mode Radio Affichage du menu Radio	253 253		⑤	Chargement et éjection des CD/DVD Lecteur (système Audio 20, COMAND Online) Changeur de DVD (COMAND Online)	
②	Activation du dernier mode Médias sélectionné Affichage du menu Médias	 		⑥	Touche Effacer • Effacement des caractères • Effacement de l'entrée	239
③	Introduction et retrait des CD/DVD dans le cas du lecteur (COMAND Online, système Audio 20) Introduction des CD/DVD dans le cas du changeur de DVD (COMAND Online) Retrait des CD/DVD dans le cas du changeur de DVD (COMAND Online)	 		⑦	Sélection de la station suivante dans la liste des stations Saut de titre en avant Avance rapide	
④	Sélection de la station précédente dans la liste des stations Saut de titre en arrière Retour rapide	 				







	Fonction	Page
⑧	Pavé numérique <ul style="list-style-type: none"> • Mémorisation des stations • Autorisation du téléphone portable • Entrée du numéro d'appel • Recherche d'un contact • Entrée des caractères <input type="text" value="#"/> Affichage du titre en cours de lecture (si le support de données prend en charge les informations sur les titres)	     
	<input type="text" value="*"/> Réglage des stations par entrée manuelle de la fréquence	
	<input type="text" value="*"/> Sélection des titres	
⑨	Mise en marche et arrêt du système Audio 20/de COMAND Online Réglage du volume sonore	 
⑩	Introduction et retrait des cartes mémoire SD	





	Fonction	Page
⑪	Prise d'un appel Lancement d'un appel Répétition d'appel Prise d'un appel pendant une communication (appel en attente)	204 250  
⑫	Refus d'un appel Fin de la communication en cours	250 250
⑬	Activation et désactivation du son Désactivation des messages de navigation (COMAND Online)	 
⑭	Activation du mode Navigation Affichage du menu Navigation	242 
⑮	Affichage du menu Téléphone	
⑯	Affichage des réglages du véhicule	

Unité de commande du système Audio 20



	Fonction	Page		Fonction	Page
①	Activation du mode Radio Affichage du menu Radio	253 253	⑦	Sélection de la station suivante dans la liste des stations Saut de titre en avant	 
②	Activation du dernier mode Médias sélectionné Affichage du menu Médias	 	⑧	Pavé numérique <ul style="list-style-type: none"> • Mémorisation des stations • Autorisation d'un téléphone portable (connexion) • Entrée du numéro d'appel • Recherche d'un contact 	   
③	Introduction et retrait des CD dans le cas du lecteur (si un lecteur est disponible)		★	Réglage des stations par entrée manuelle de la fréquence	
④	Sélection de la station précédente dans la liste des stations Saut de titre en arrière	 	★	Sélection des titres	 
⑤	Chargement et éjection des CD (si la touche est disponible)  Lecteur		⑨	Mise en marche et arrêt du système Audio 20 Réglage du volume sonore	 
⑥	Touche Effacer <ul style="list-style-type: none"> • Effacement des caractères • Effacement de l'entrée 	239	⑩	Introduction et retrait des cartes mémoire SD	

	Fonction	Page
⑪	Prise d'un appel	204
	Lancement d'un appel	250
	Répétition d'appel	
	Prise d'un appel pendant une communication (appel en attente)	
⑫	Refus d'appel	
	Fin de la communication en cours	
⑬	Activation et désactivation du son	
	Désactivation des messages de navigation	

	Fonction	Page
⑭	Affichage du menu Son	
	Activation du mode Navigation	
⑮	Affichage du menu Téléphone	
⑯	Affichage des réglages du véhicule	

Touches et sélecteur

Vue d'ensemble

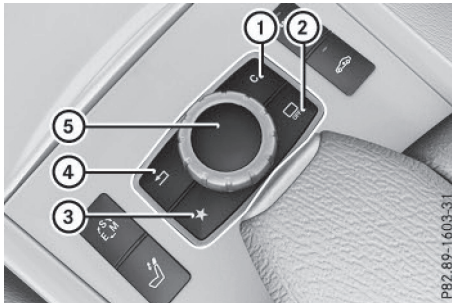

- ① Touche Effacer
- ② Activation et désactivation du visuel
- ③ Touche favori (si disponible)
- ④ Touche Retour
- ⑤ Sélecteur

A la place de la touche de désactivation et d'activation du visuel, le véhicule peut être équipé de la touche d'accès aux fonctions siège.





Véhicules AMG: le sélecteur est doté des touches ① et ④.

Sélecteur

A l'aide du sélecteur qui se trouve sur la console centrale, vous pouvez



- sélectionner des points de menu sur le visuel
- entrer des caractères
- sélectionner une destination sur la carte
- mémoriser des entrées

Vous pouvez actionner le sélecteur

- en le tournant 
- en le poussant vers la gauche ou vers la droite 
- en le poussant vers l'avant ou vers l'arrière 
- en le poussant en diagonale 
- en appuyant dessus de manière brève ou prolongée 

Touche Retour



La touche  vous permet de quitter un menu ou de passer à l'affichage de base du mode d'utilisation actuel.

- ▶ **Sortie d'un menu:** appuyez brièvement sur la touche . Le système Audio 20/COMAND Online passe au niveau de menu immédiatement supérieur dans le mode d'utilisation actuel.
- ▶ **Passage à l'affichage de base:** appuyez sur la touche  pendant plus de 2 secondes. Le système Audio 20/COMAND Online passe à l'affichage de base du mode d'utilisation actuel.

Touche Effacer

- ▶ **Effacement d'un caractère:** appuyez brièvement sur la touche Effacer  de l'unité de commande.

ou

- ▶ Appuyez brièvement sur la touche Effacer  située à côté du sélecteur.
- ▶ **Effacement d'une entrée complète:** appuyez longuement sur la touche Effacer  de l'unité de commande.

ou

- ▶ Appuyez longuement sur la touche Effacer  située à côté du sélecteur.

Touche favori

Vous avez la possibilité d'affecter à la touche favori  des fonctions prédéfinies que vous pouvez ensuite appeler en appuyant sur la touche.

Touche de désactivation du visuel

La touche  vous permet de désactiver et d'activer le visuel.

Favoris

Vue d'ensemble des favoris

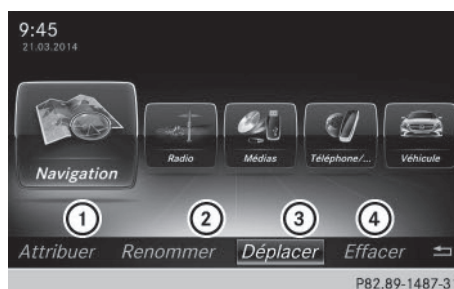

- ① Ajout d'un nouveau favori (▷ page 240)
- ② Modification du nom du favori sélectionné (▷ page 240)
- ③ Déplacement du favori sélectionné (▷ page 240)
- ④ Effacement du favori sélectionné (▷ page 241)

Affichage de la vue d'ensemble des favoris

- ▶ Appuyez sur la touche favori à côté du sélecteur. Les favoris apparaissent.
- ▶ Affichage de la barre de menus: poussez le sélecteur .

Vous pouvez gérer jusqu'à 20 favoris.

Pour de plus amples informations sur la manière de sélectionner et d'afficher un favori, voir (▷ page 239).

Affichage des favoris

- ▶ Appuyez sur la touche favori à côté du sélecteur. Les favoris apparaissent.
- ▶ Sélection d'un favori: tournez le sélecteur.
- ▶ Affichage du favori: appuyez sur le sélecteur.

Ajout de favoris

Ajout de favoris prédéfinis

- ▶ Appuyez sur la touche favori à côté du sélecteur.
Les favoris apparaissent.
- ▶ Affichage de la barre de menus: poussez le sélecteur .
- ▶ Sélection de **Attribuer**: tournez le sélecteur, puis appuyez dessus.
Les catégories des favoris disponibles apparaissent.
 - **Navigation**
 - **Divertissement**
 - **Téléphone**
 - **Véhicule**
- ▶ Sélection de la catégorie: tournez le sélecteur, puis appuyez dessus.
Les favoris correspondants apparaissent.
- ▶ Sélection du favori souhaité: tournez le sélecteur, puis appuyez dessus.
- ▶ Mémorisation du favori à l'endroit souhaité: tournez le sélecteur, puis appuyez dessus.
Le favori a été ajouté.
Si un favori est mémorisé au-dessus d'un autre favori, le favori situé en dessous est alors effacé.

Ajout de favoris personnels

Vous pouvez mémoriser des numéros de téléphone du répertoire téléphonique, des stations radio, vos médias préférés ou des destinations comme favoris.

Vous pouvez mémoriser des numéros de téléphone du répertoire téléphonique, vos médias préférés ou des stations radio comme favoris.

La procédure est expliquée à titre d'exemple pour un numéro de téléphone enregistré dans le répertoire téléphonique.

- ▶ Mémorisation du numéro de téléphone en tant que favori: appuyez sur la touche favori à côté du sélecteur et maintenez-la

appuyée jusqu'à ce que les favoris s'affichent.

- ▶ Mémorisation du favori à l'endroit souhaité: tournez le sélecteur, puis appuyez dessus.
Le favori a été ajouté.
Si un favori est mémorisé au-dessus d'un autre favori, le favori situé en dessous est alors effacé.

Modification du nom des favoris

- ▶ Appuyez sur la touche favori à côté du sélecteur.
Les favoris apparaissent.
- ▶ Sélection du favori à renommer: tournez le sélecteur.
- ▶ Affichage de la barre de menus: poussez le sélecteur .
- ▶ Sélection de **Renommer**: tournez le sélecteur, puis appuyez dessus.
- ▶ Fin de l'entrée: sélectionnez **OK**.
Le nom du favori a été modifié.

Déplacement des favoris



- ▶ Appuyez sur la touche favori à côté du sélecteur.
Les favoris apparaissent.
- ▶ Sélection du favori à déplacer: tournez le sélecteur.
- ▶ Affichage de la barre de menus: poussez le sélecteur .

- ▶ Sélection de **Déplacer** : tournez le sélecteur, puis appuyez dessus.
- ▶ Mémorisation du favori à l'endroit souhaité : tournez le sélecteur, puis appuyez dessus.
Le favori est déplacé.
Si un favori est mémorisé au-dessus d'un autre favori, le favori situé en dessous est alors effacé.

Effacement de favoris

- ▶ Appuyez sur la touche favori à côté du sélecteur.
Les favoris apparaissent.
- ▶ Sélection du favori à effacer : tournez le sélecteur.
- ▶ Affichage de la barre de menus : poussez le sélecteur .
- ▶ Sélection de **Effacer** : tournez le sélecteur, puis appuyez dessus.
- ▶ Sélection de **Oui** : tournez le sélecteur, puis appuyez dessus.
Le favori est effacé.

ou



- ▶ Sélection de **Non** : tournez le sélecteur, puis appuyez dessus.
Le processus est interrompu.

Réglages du véhicule



Affichage des réglages du véhicule

- ▶ Appuyez sur la touche .
- ou
- ▶ Sélectionnez **Véhicule** sur la ligne des fonctions principales.
Le menu Véhicule apparaît.
- ▶ Sélection de **Réglages véhicule** : tournez le sélecteur, puis appuyez dessus.
Le menu **Réglages véhicule** est activé.
- ▶ Sélection du réglage du véhicule souhaité : tournez le sélecteur, puis appuyez dessus.
La zone principale avec l'élément de réglage est activée.

Sélection d'un autre réglage du véhicule :

- ▶ Activation du menu de sélection des réglages du véhicule : poussez le sélecteur  .

Sortie du menu Réglages du véhicule :

- ▶ Sélection de  sur le visuel : poussez le sélecteur , puis appuyez dessus.

Navigation

Introduction

Consignes de sécurité importantes

ATTENTION

L'utilisation pendant la marche de systèmes d'information et d'appareils de communication intégrés détourne votre attention de la circulation. Vous risquez en outre de perdre le contrôle du véhicule. Il y a risque d'accident. Utilisez ces appareils uniquement lorsque les conditions de circulation le permettent. Si ce n'est pas le cas, arrêtez-vous en tenant compte des conditions de circulation et procédez aux entrées souhaitées lorsque le véhicule est à l'arrêt.

Lorsque vous utilisez le système de navigation, tenez compte des dispositions légales en vigueur dans le pays dans lequel vous vous trouvez.

Remarques générales

Le système Audio 20 est équipé du module GARMIN® MAP PILOT (voir la notice d'utilisation du fabricant).

Vous trouverez de plus amples informations sur la navigation dans le cas de COMAND Online dans la notice d'utilisation numérique.

Le fonctionnement du système de navigation dépend, entre autres, de la réception GPS. Dans certaines situations, la réception GPS peut être limitée ou perturbée, voire impossible, par exemple dans les tunnels et les parkings couverts.



Les possibilités d'entrée sont limitées dès que le véhicule roule à plus de 5 km/h.

i Le fonctionnement des antennes de toit (téléphone, GPS) peut être compromis par l'utilisation de systèmes de portage.

Activation du mode Navigation

- ▶ Appuyez sur la touche **NAVI**.
Vous pouvez voir la position actuelle du véhicule sur la carte.

Affichage ou masquage du menu

- ▶ **Affichage**: poussez le sélecteur  alors que la carte est affichée.
- ▶ **Masquage**: appuyez sur la touche .

Entrée des destinations

Remarques générales

Les descriptions relatives à l'entrée de la destination s'appliquent à COMAND Online. Pour de plus amples informations dans le cas du système Audio 20, voir la notice d'utilisation du fabricant.

Possibilités d'entrée de la destination

En fonction du pays de livraison, l'entrée de la destination peut être bloquée pendant la marche.

Entrée de l'adresse

Recherche par mot-clé à l'aide de parties de mots

A partir de la liste des dernières destinations (jusqu'à 50 destinations)

Sélection d'un contact à partir du carnet d'adresses (contact avec des données cartographiques de navigation valables )

Sélection d'une destination spéciale (station-service, restaurant, par exemple) en différents endroits

Via la carte

Entrée de destinations intermédiaires

A partir de Mercedes-Benz Apps
Condition requise (Etats-Unis) : mbrace est activé pour les applications Mercedes-Benz.

Condition requise (Canada) : un téléphone portable est relié à COMAND Online via Bluetooth® ou USB.

Entrée des coordonnées géographiques

Exemple d'entrée d'une adresse

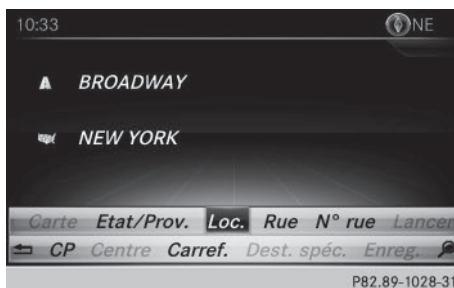

- ▶ Affichez le menu (▷ page 242).
- ▶ Sélection de **Destination** : tournez le sélecteur, puis appuyez dessus.
- ▶ Sélectionnez **Entrer adresse**.
- ▶ Entrez l'adresse en indiquant, par exemple, la localité, la rue et le numéro de maison.

Calcul de l'itinéraire

- ▶ Confirmation de **Lancer** : appuyez sur le sélecteur.
Le système calcule l'itinéraire sur la base du type d'itinéraire actuel.

Sélection du type d'itinéraire

- ▶ Affichez le menu (▷ page 242).
- ▶ Sélection de **Régl.** : tournez le sélecteur, puis appuyez dessus.
- ▶ Sélectionnez **Réglages de l'itinéraire**.
- ▶ Sélectionnez le type d'itinéraire.
Le type d'itinéraire sélectionné sera utilisé pour le prochain calcul de l'itinéraire. Si vous avez sélectionné **Itinéraire dynamique**, **Itinéraire dynamique sur requête** ou **Itinéraire Eco**, les messa-

ges d'information routière qui concernent l'itinéraire sont pris en compte.

- Vous pouvez influencer sur le tracé de l'itinéraire jusqu'à la destination en entrant des destinations intermédiaires (4 au maximum).

Guidage

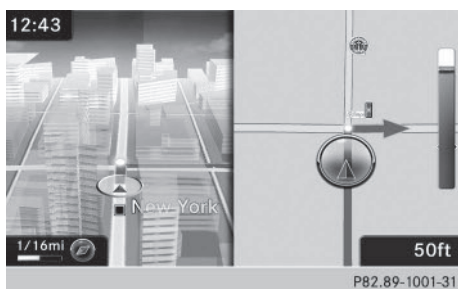

Le système vous guide jusqu'à la destination par le biais de messages de navigation et d'affichages de guidage. Les descriptions relatives à l'entrée de la destination s'appliquent à COMAND Online. Pour de plus amples informations dans le cas du système Audio 20, voir la notice d'utilisation du fabricant.

- Le système Audio 20/COMAND Online peut diffuser des messages de navigation erronés lorsque le tracé de la route et les conditions de circulation réelles ne correspondent pas aux données de la carte numérique. Le code de la route a toujours priorité sur les recommandations de conduite.



Avant et pendant une manœuvre, vous pouvez voir la carte dans la partie gauche du visuel et une vue des carrefours ou une image en 3D dans la partie droite. Si la route comporte plusieurs voies de circulation, le système peut afficher sur le bord inférieur du visuel une recommandation (flèche de direction blanche) concernant la voie de circulation à emprunter.

Messages de navigation

- ▶ Réglage du volume sonore : pendant la diffusion d'un message de navigation, tournez le bouton-pression rotatif .
- ▶ Désactivation : appuyez sur la touche  du système COMAND pendant la diffusion d'un message de navigation.

Informations sur l'itinéraire

- ▶ Affichez le menu (> page 242).
- ▶ Sélection de **Itinéraire** : tournez le sélecteur, puis appuyez dessus.
- ▶ **Affichage des informations sur la destination** : sélectionnez **Informations destination**.
- ▶ **Affichage de la liste des itinéraires** : sélectionnez **Routenliste**.
- ▶ **Affichage de la position actuelle** : sélectionnez **Où suis-je?**.

Interruption et reprise du guidage

- ▶ Appuyez sur le sélecteur.
- ▶ Sélection de **Destination** : tournez le sélecteur, puis appuyez dessus.
- ▶ Sélectionnez **Interrompre le guidage en cours** ou **Poursuivre le guidage**.

Messages d'information routière en temps réel

Les descriptions relatives à l'entrée de la destination s'appliquent à COMAND Online. Pour de plus amples informations dans le cas du système Audio 20, voir la notice d'utilisation du fabricant.

Pour pouvoir recevoir les messages d'information routière en temps réel via la radio satellite, vous avez besoin d'un abonnement au service d'information routière par radio satellite (Satellite Radio Traffic Message Service) de SIRIUS XM.

COMAND Online peut recevoir les messages d'information routière diffusés via la radio satellite et en tenir compte pour le calcul de l'itinéraire en mode Navigation. Les messages d'information routière reçus peuvent être

édités sous forme de texte ou représentés par des symboles sur la carte.

- ▶ Activation du mode Navigation : appuyez sur la touche **NAVI**.
- ▶ Affichage du menu : poussez le sélecteur .
- ▶ Sélection de **Trafic** : tournez le sélecteur, puis appuyez dessus.
En l'absence de réception satellite ou s'il n'y a aucun message d'information routière, un message correspondant apparaît.
- ▶ Fermeture du message : appuyez sur le sélecteur.

Fonctions de la carte

Remarques générales

Les descriptions relatives à l'entrée de la destination s'appliquent à COMAND Online. Pour de plus amples informations dans le cas du système Audio 20, voir la notice d'utilisation du fabricant.





Réglage de l'échelle de la carte

Condition requise : la carte est affichée en plein écran et le menu est masqué (▷ page 242).

- ▶ Tournez le sélecteur jusqu'à ce que l'échelle souhaitée soit réglée.

Déplacement de la carte

Condition requise : la carte est affichée en plein écran et le menu est masqué (▷ page 242).

- ▶ Poussez le sélecteur (, , , ) ou .
- Le réticule apparaît. La carte en dessous du réticule se déplace dans la direction correspondante.

- i** En appuyant sur le sélecteur, vous sélectionnez une destination sur la carte.

Sélection de l'orientation de la carte

- ▶ Affichez le menu (▷ page 242).
- ▶ Sélection de **Options** : tournez le sélecteur, puis appuyez dessus.
- ▶ Sélectionnez **Orientation de la carte**. Le point **•** indique le réglage actuel.
- ▶ Tournez le sélecteur, puis appuyez dessus. L'orientation de la carte change.

Représentation des bâtiments et profil d'altitude

A petite échelle (20 m ou 50 m), les bâtiments importants sont représentés sur la carte par des images proches de la réalité, tandis que les autres sont modélisés en 3D.

Le profil d'altitude permet une représentation proche de la réalité de certaines villes.

Affichage de la carte en ligne

Condition requise : un téléphone portable utilisant un service d'échange de données est raccordé à COMAND Online.



- ▶ Affichez le menu (▷ page 242).
- ▶ Poussez 2 fois le sélecteur .
- ▶ Appuyez sur le sélecteur.
Le menu Navigation apparaît.
- ▶ Tournez le sélecteur jusqu'à ce que **Affichage de la carte en ligne** apparaisse au premier plan.
- ▶ Appuyez sur le sélecteur.
La connexion Online est établie. Une fois la connexion établie, la carte Google™ Maps affiche les environs de la position actuelle du véhicule.

Connexion et déconnexion d'un téléphone portable

Conditions

Pour profiter de la téléphonie via l'interface Bluetooth®, vous avez besoin d'un téléphone portable compatible Bluetooth®. Le téléphone portable doit reconnaître le profil Handsfree (HFP) 1.0 ou supérieur.

Activation de la fonction Bluetooth® sur le système Audio 20/COMAND Online

- ▶ Appuyez sur la touche  qui se trouve sur la console centrale. Le menu **Véhicule** apparaît.
- ▶ Sélection de **Réglages système**: poussez le sélecteur , tournez-le, puis appuyez dessus.
- ▶ Sélection de **Activer Bluetooth**: tournez le sélecteur, puis appuyez dessus. Ce faisant, vous activez ou désactivez Bluetooth®.

Sur le téléphone portable

- ▶ Mettez le téléphone portable en marche et entrez le code PIN si l'appareil le demande (voir la notice d'utilisation du fabricant).
- ▶ Activez la fonction Bluetooth® et, si nécessaire, la visibilité Bluetooth® pour les autres appareils (voir la notice d'utilisation du fabricant).
Certains téléphones portables ne sont visibles que momentanément (voir la notice d'utilisation du fabricant).
- ▶ Si nécessaire, réglez le nom d'appareil Bluetooth® du téléphone portable.

Il peut arriver que tous les appareils d'un même fabricant portent le même nom d'appareil Bluetooth®. Afin que votre téléphone portable soit reconnaissable de manière univoque, modifiez son nom d'appareil (voir la notice d'utilisation du fabricant). Le choix du nom est libre.

Si le téléphone portable reconnaît les profils Bluetooth® PBAP (**P**hone **B**ook **A**ccess **P**rofile) et MAP (**M**essage **A**ccess **P**rofile), les informations suivantes sont transférées après la connexion :

- Répertoire téléphonique
- Journal
- Messages

La batterie du téléphone portable doit toujours être suffisamment chargée afin d'éviter les dysfonctionnements.

- i** Les téléphones portables disponibles sur le marché ne conviennent pas tous. Pour de plus amples informations sur les téléphones portables pouvant être utilisés et le raccordement d'un téléphone portable au système Audio 20/COMAND Online, consultez le site Internet **http://www.mbusa-mobile.com**.

Vous pouvez également obtenir des renseignements par téléphone.

Aux Etats-Unis, vous pouvez joindre le Customer Assistance Center de Mercedes-Benz au numéro 1-800-FOR-MERcedes (1-800-367-6372).

Au Canada, vous pouvez joindre le Customer Relations Center au numéro 1-800-387-0100.

- i** Certains affichages, tels que l'affichage de l'intensité du champ, dépendent de la version du profil Handsfree supporté.

Procédure et informations générales

Recherche et autorisation d'un téléphone portable (connexion)

Lorsque vous utilisez pour la première fois votre téléphone portable en liaison avec le système Audio 20/COMAND Online, vous devez d'abord le rechercher (▷ page 246), puis l'autoriser (▷ page 247). En fonction du téléphone portable, l'autorisation peut être réalisée par l'intermédiaire du protocole SSP (Secure Simple Pairing) ou par entrée d'un code d'accès. Le système Audio 20/COMAND Online active automatiquement la procédure qui convient à votre téléphone portable. Le mode d'association SSP (Secure Simple Pairing) se reconnaît au fait qu'un code apparaît sur le téléphone portable et sur le système Audio 20/COMAND Online. Le mode d'association par code d'accès se reconnaît au fait que vous devez entrer un code sur le téléphone portable et sur le système Audio 20/COMAND Online. Une fois l'autorisation effectuée, le téléphone portable sera systématiquement raccordé automatiquement.

Si le système Audio 20/COMAND Online ne trouve pas votre téléphone portable, cela peut être dû à certains réglages de sécurité sur votre téléphone. Vous pouvez aussi initier le processus de recherche et d'autorisation à partir du téléphone portable (▷ page 248).

Pour des remarques relatives à l'autorisation et au raccordement d'un téléphone portable Bluetooth® spécifique, consultez le site Internet <http://www.mercedes-benz.com/connect>.

Vous pouvez autoriser au maximum 15 téléphones portables. Vous ne pouvez raccorder au système Audio 20/à COMAND Online qu'un seul téléphone portable à la fois.

Désautorisation d'un téléphone portable (déconnexion)

Si vous quittez la zone de réception du système Audio 20/COMAND Online ou que vous désactivez la fonction Bluetooth® sur votre téléphone portable, la connexion est automatiquement interrompue.

Si la connexion Bluetooth® ne doit plus être établie automatiquement, vous devez désautoriser (déconnecter) le téléphone portable (▷ page 249).

Recherche d'un téléphone portable



- ▶ Affichage du menu Téléphone: appuyez sur la touche **TEL**.
- ▶ Passage à la barre de menus dans le menu Téléphone: poussez le sélecteur **⊙↓**.
- ▶ Sélection de **Raccorder appareil**: tournez le sélecteur, puis appuyez dessus. La liste des appareils apparaît.

- ▶ Sélection de **Rechercher téléphones**: tournez le sélecteur, puis appuyez dessus. Un message indiquant que Bluetooth® doit être activé sur le téléphone portable et que celui-ci doit être visible pour les autres appareils apparaît.
- ▶ Sélection de **Lancer la recherche**: appuyez sur le sélecteur. Les téléphones portables disponibles sont affichés dans la liste des appareils.



La durée de la recherche dépend du nombre de téléphones Bluetooth® se trouvant dans la zone de réception et de leurs caractéristiques.

Un nouveau téléphone portable trouvé, précédé du symbole , apparaît dans la liste des appareils. Vous pouvez à présent autoriser (connecter) le téléphone portable trouvé (▷ page 247).

Si la liste des appareils est déjà pleine, un message vous demande de désautoriser un téléphone portable (▷ page 249).

Si vous affichez de nouveau la liste des appareils, celle-ci n'indique plus les appareils non autorisés. Lancez alors une nouvelle recherche pour mettre à jour la liste des appareils.

Symboles dans la liste des appareils

Symbole	Explication
	Nouveau téléphone portable trouvé, pas encore autorisé
	Téléphone portable autorisé, mais non raccordé
•	Téléphone portable autorisé et raccordé

Autorisation d'un téléphone portable (connexion)

Autorisation par l'intermédiaire du protocole SSP (Secure Simple Pairing)

Lorsque le système Audio 20/COMAND Online a détecté votre téléphone portable, vous pouvez l'autoriser (le connecter).

- ▶ Sélection d'un téléphone portable dans la liste des appareils : tournez le sélecteur, puis appuyez dessus.
Un code apparaît sur le système Audio 20/COMAND Online et sur le téléphone portable.

Le code est identique

- ▶ **Système Audio 20/COMAND Online :** sélectionnez **Oui**.
- ▶ **Téléphone portable :** confirmez le code. En fonction du téléphone portable, vous devez confirmer la connexion au système Audio 20/à COMAND Online ainsi que celle pour les profils Bluetooth® PBAP et MAP. La demande de confirmation peut s'afficher avec un décalage de jusqu'à 2 minutes. Si nécessaire, vous pouvez mémoriser la confirmation sur le téléphone portable (voir la notice d'utilisation du fabricant). Le téléphone portable est à présent autorisé et relié au système Audio 20/à COMAND Online. Vous pouvez désormais téléphoner à l'aide du dispositif mains libres.

Vous trouverez des informations sur le réglage du volume d'émission et de réception du téléphone portable dans la notice d'utilisation numérique.

Le code est différent

- ▶ **Système Audio 20/COMAND Online :** sélectionnez **Non**.
Le processus est interrompu. Répétez la procédure d'autorisation.

Autorisation par entrée d'un code d'accès (identifiant)

Lorsque le système Audio 20/COMAND Online a détecté votre téléphone portable, vous pouvez l'autoriser (le connecter).

- ▶ Sélection du nom Bluetooth® du téléphone portable souhaité dans la liste des appareils : tournez le sélecteur, puis appuyez dessus.
Le menu d'entrée du code d'accès apparaît.
Le code d'accès est un nombre composé de 1 à 16 chiffres que vous déterminez vous-même.
- ▶ **Système Audio 20/COMAND Online :** entrez le code d'accès à l'aide du clavier virtuel.
- ▶ Une fois tous les chiffres saisis, sélectionnez **ok** .
- ▶ **Téléphone portable :** entrez le même code d'accès et confirmez. En fonction du téléphone portable, vous devez confirmer la connexion au système Audio 20/à COMAND Online ainsi que celle pour les profils Bluetooth® PBAP et MAP. La demande de confirmation peut s'afficher avec un décalage de jusqu'à 2 minutes. Si nécessaire, vous pouvez mémoriser la confirmation sur le téléphone portable (voir la notice d'utilisation du fabricant). Le téléphone portable est à présent autorisé et relié au système Audio 20/à COMAND Online. Vous pouvez désormais téléphoner à l'aide du dispositif mains libres.

Vous trouverez des informations sur le réglage du volume d'émission et de réception du téléphone portable dans la notice d'utilisation numérique.

Si le message **Echec de l'autorisation** apparaît, c'est que vous avez peut-être entré un code d'accès différent ou dépassé le temps prévu. Répétez le processus.

- ▶ Certains téléphones portables requièrent un code d'accès de 4 chiffres ou plus.

- i** Si vous souhaitez à nouveau autoriser un téléphone portable qui a été désautorisé, vous pouvez choisir un autre code d'accès.

Etablissement de la connexion à partir du téléphone portable

Le nom d'appareil Bluetooth® du système Audio 20/de COMAND Online est « MB Bluetooth ».

- ▶ **Système Audio 20/COMAND Online :** affichez le menu Téléphone.
- ▶ Passage à la barre de menus : poussez le sélecteur .
- ▶ Sélection de **Raccorder appareil** : tournez le sélecteur, puis appuyez dessus. La liste des appareils apparaît.
- ▶ Sélection de **Lancer rech. via téléphone** : tournez le sélecteur, puis appuyez dessus.
Un message indiquant que la recherche peut être lancée sur le téléphone portable apparaît.
- ▶ **Téléphone portable :** lancez la recherche d'appareils Bluetooth® (voir la notice d'utilisation du fabricant).
Le système Audio 20/COMAND Online apparaît dans la liste des appareils du téléphone portable sous le nom « MB Bluetooth ».
- ▶ Sélectionnez « MB Bluetooth ».
Un message vous demandant si le téléphone portable doit être autorisé apparaît sur le visuel du système Audio 20/de COMAND Online.
- ▶ **Système Audio 20/COMAND Online :** sélectionnez **Oui**.
Si vous sélectionnez **Non**, le processus est interrompu.
Si votre téléphone portable prend en charge le protocole SSP (Secure Simple Pairing), un code apparaît sur les 2 appareils.

Le code est identique

- ▶ **Système Audio 20/COMAND Online :** sélectionnez **Oui**.
- ▶ **Téléphone portable :** confirmez le code.
En fonction du téléphone portable, vous devez confirmer la connexion au système Audio 20/à COMAND Online ainsi que celle pour les profils Bluetooth® PBAP et MAP. La demande de confirmation peut s'afficher avec un décalage de jusqu'à 2 minutes. Si nécessaire, vous pouvez mémoriser la confirmation sur le téléphone portable (voir la notice d'utilisation du fabricant).
Le téléphone portable est à présent autorisé et relié au système Audio 20/à COMAND Online. Vous pouvez désormais téléphoner à l'aide du dispositif mains libres.

Le code est différent

- ▶ **Système Audio 20/COMAND Online :** sélectionnez **Non**.
Le processus est interrompu. Répétez le processus.

Si votre téléphone portable ne prend pas en charge le protocole SSP (Secure Simple Pairing), vous trouverez de plus amples informations sur le raccordement du téléphone portable dans la notice d'utilisation numérique.



Reconnexion automatique

Le système Audio 20/COMAND Online recherche toujours le dernier téléphone portable raccordé.

Si la liaison avec le dernier téléphone portable raccordé n'est pas possible, le système recherche le téléphone portable raccordé en avant-dernier.

Commutation entre les téléphones portables

Si vous avez autorisé plusieurs téléphones portables, vous pouvez passer de l'un à l'autre.

- ▶ Affichage du menu Téléphone : appuyez sur la touche **TEL**.
 - ▶ Affichage de la barre de menus : poussez le sélecteur .
 - ▶ Sélection de **Raccorder appareil** : tournez le sélecteur, puis appuyez dessus. La liste des appareils apparaît.
 - ▶ Sélection du téléphone portable souhaité : tournez le sélecteur, puis appuyez dessus. Le système recherche le téléphone portable sélectionné et le raccorde s'il se trouve dans la zone de réception Bluetooth® et que la fonction Bluetooth® est activée.
 - ▶ Sélection de  : poussez le sélecteur .
 - ▶ Sélection de **Désautoriser** : tournez le sélecteur, puis appuyez dessus. Un message vous demande si l'appareil doit réellement être désautoriser.
 - ▶ Sélection de **Oui** : tournez le sélecteur, puis appuyez dessus. Le téléphone portable est désautoriser.
- i** Avant de réautoriser le téléphone portable, effacez également le nom d'appareil **MB Bluetooth** de la liste Bluetooth® du téléphone portable.

Vous ne pouvez raccorder qu'un seul téléphone portable à la fois. Dans la liste des appareils, le téléphone portable raccorder est identifié par un point •.

- i** Le passage à un autre téléphone portable autorisé n'est possible que si aucune conversation téléphonique n'est en cours.

Désautorisation d'un téléphone portable (déconnexion)

Mercedes-Benz USA, LLC vous recommande d'effectuer la désautorisation à partir du système Audio 20/de COMAND Online et du téléphone portable. Sinon, les autorisations ultérieures peuvent échouer.

- ▶ Affichage du menu Téléphone : appuyez sur la touche **TEL**.
- ▶ Affichage de la barre de menus : poussez le sélecteur .
- ▶ Sélection de **Raccorder appareil** : tournez le sélecteur, puis appuyez dessus.
- ▶ Sélection du téléphone portable souhaité dans la liste des appareils : tournez le sélecteur.

Utilisation du téléphone

Prise d'un appel

- ▶ Sélection de **Accepter** : appuyez sur le sélecteur.

ou

- ▶ Appuyez sur la touche  du volant multifonction. La communication est établie.

Vous trouverez de plus amples informations sur les fonctions disponibles pendant une communication dans la notice d'utilisation numérique.

- i** Vous pouvez également prendre l'appel par l'intermédiaire du système de commande vocale (voir la notice d'utilisation spécifique).
- i** Si le numéro de téléphone est transféré, celui-ci apparaît alors sur le visuel. Si le numéro de téléphone est mémorisé dans le répertoire téléphonique, le nom du contact est également affiché. Si l'affichage du numéro de téléphone est bloqué, **Inconnu** est affiché sur le visuel.

Refus d'un appel

- Sélection de **Refuser** : tournez le sélecteur, puis appuyez dessus.

ou

- Appuyez sur la touche  du volant multifonction.

Fin de la communication en cours

- Sélection de  dans le menu Téléphone : tournez le sélecteur, puis appuyez dessus.

ou

- Appuyez sur la touche  du volant multifonction.
La communication active est coupée.

Lancement d'un appel

Par l'intermédiaire du menu Téléphone

- Affichage du menu Téléphone : appuyez sur la touche **TEL**.
- Sélection des différents chiffres dans le menu Téléphone : tournez le sélecteur et appuyez à chaque fois dessus.
- Sélection de  dans le menu Téléphone : tournez le sélecteur, puis appuyez dessus.
L'appel est lancé.

Par l'intermédiaire des listes d'appels

- Affichage du menu Téléphone : appuyez sur la touche **TEL**.
- Passage à la barre de menus : poussez le sélecteur .
- Sélection de **Journal** : tournez le sélecteur, puis appuyez dessus.
- Sélection de **Appels reçus** ou de **Numéros composés** : tournez le sélecteur, puis appuyez dessus.
La liste correspondante apparaît.
- Sélection d'une entrée et lancement de l'appel : tournez le sélecteur, puis appuyez dessus.

Par l'intermédiaire du répertoire téléphonique

- Affichage du menu Téléphone : appuyez sur la touche **TEL**.
- Sélection de **Nom** dans le menu Téléphone : tournez le sélecteur, puis appuyez dessus.
Le répertoire téléphonique apparaît avec le clavier virtuel activé.
- Sélection d'un caractère : tournez le sélecteur, puis appuyez dessus.
Dans le répertoire téléphonique, le premier contact commençant par la lettre sélectionnée est mis en surbrillance.
- Sélection des différents caractères du contact recherché : tournez le sélecteur et appuyez à chaque fois dessus.
- Fin de la recherche : sélectionnez **ok** .
Les contacts du répertoire téléphonique apparaissent.
- Sélection d'un contact : tournez le sélecteur, puis appuyez dessus.

Lorsqu'un contact comporte plusieurs numéros de téléphone :

- Sélection du numéro de téléphone : tournez le sélecteur, puis appuyez dessus.

Vous trouverez de plus amples informations sur le répertoire téléphonique dans la notice d'utilisation numérique.

Configuration de la connexion Internet

Procédure et informations générales

Etats-Unis : pour pouvoir utiliser les applications Mercedes-Benz et l'accès à Internet, mbrace doit être activé et opérationnel. mbrace doit en outre être activé pour les applications Mercedes-Benz et l'accès à Internet. D'autres réglages ne sont pas nécessaires.

Canada : pour pouvoir être configuré pour l'accès à Internet, votre téléphone portable doit être relié au système Audio 20/à COMAND Online via Bluetooth®. Si vous uti-

lisez l'accès à Internet pour la première fois, vous devez autoriser le téléphone portable raccordé pour l'accès à Internet (▷ page 251). Si le téléphone portable raccordé prend en charge le profil Bluetooth® PAN, aucun réglage supplémentaire ne doit être effectué. La connexion Internet est configurée. Si le téléphone portable ne prend pas en charge le profil Bluetooth® indiqué, les données d'accès prédéfinies (▷ page 251) ou manuelles (▷ page 252) doivent être réglées.

Autorisation du téléphone portable pour accéder à Internet

- ▶ Affichage du menu Téléphone : appuyez sur la touche **TEL**.
- ▶ Passage à la ligne des fonctions principales : poussez le sélecteur ↑⊙.
- ▶ Sélection de **Tél. /** : appuyez sur le sélecteur.
- ▶ Sélection de **Internet** : tournez le sélecteur, puis appuyez dessus.
Le menu avec les fonctions Internet apparaît.
- ▶ Passage à la barre de menus : poussez le sélecteur ⊙↓.
- ▶ Sélection de **Réglages** : tournez le sélecteur, puis appuyez dessus.
- ▶ Sélection de **Gérer les connexions Internet** : tournez le sélecteur, puis appuyez dessus.
La liste des appareils apparaît.
- ▶ Sélection de **Rechercher téléphone BT** : tournez le sélecteur, puis appuyez dessus.
La liste comporte les téléphones portables qui
 - sont raccordés au système Audio 20/à COMAND Online
 - remplissent les conditions pour les fonctions Internet
 - n'ont pas encore été configurés pour la fonction Internet



- ▶ Sélection d'un téléphone portable dans la liste des appareils : tournez le sélecteur, puis appuyez dessus.
Si le téléphone portable prend en charge le profil Bluetooth® PAN, l'accès à Internet est alors configuré. Vous pouvez utiliser les fonctions Internet.
Si le téléphone portable ne prend pas en charge le profil Bluetooth® indiqué, les données d'accès prédéfinies (▷ page 251) ou personnelles (▷ page 252) doivent être réglées.

Réglage des données d'accès de l'opérateur de téléphonie mobile

Sélection des données d'accès prédéfinies de l'opérateur de téléphonie mobile

- ▶ Sélection de **Réglages prédéfinis** : tournez le sélecteur, puis appuyez dessus.
La liste des pays apparaît.
- ▶ Sélection de **Valider les réglages** : tournez le sélecteur, puis appuyez dessus.

Si l'opérateur de téléphonie mobile propose plusieurs données d'accès, vous devez encore sélectionner les données d'accès concernées. Celles-ci dépendent par exemple du service d'échange de données utilisé.

Réglage manuel des données d'accès de l'opérateur de téléphonie mobile

- ▶ Sélection de **Réglages manuels** : tournez le sélecteur, puis appuyez dessus. Une vue d'ensemble des réglages de l'opérateur apparaît.
- ▶ Réglez les données d'accès (▷ page 252).
- ▶ Confirmation des réglages - sélection de **Valider les réglages** : tournez le sélecteur, puis appuyez dessus.

Vous ne devez sélectionner qu'une seule fois les données d'accès de l'opérateur de téléphonie mobile pour le téléphone portable raccordé. Celles-ci sont chargées à chaque fois que vous établissez la connexion avec le téléphone portable.

Vous devez régler les données d'accès de l'opérateur de téléphonie mobile qui vous fournit la carte SIM, et par-là, le service d'échange de données (paramètres d'accès) pour le téléphone raccordé. Les données d'accès demeurent inchangées lorsque vous êtes à l'étranger (roaming). Vous n'avez **pas** à sélectionner les données d'accès d'un réseau tiers.

Réglage des données d'accès

Réglez les données d'accès en fonction de votre service d'échange de données. Vous pouvez vous renseigner auprès de votre opérateur de téléphonie mobile pour connaître les données d'accès exactes.

Explication des données d'accès

Champ d'entrée	Signification
Numéro de téléphone:	Numéro d'accès pour l'établissement de la connexion. Le numéro d'accès dépend du téléphone portable utilisé. Pour les téléphones portables GSM/UMTS, le numéro standard utilisé est *99***1#.
Point d'accès:	Point d'accès au réseau APN (Access Point Name) Vous pouvez obtenir cette information auprès de votre opérateur de téléphonie mobile. Cette entrée n'est pas nécessaire pour tous les opérateurs de téléphonie mobile et tous les téléphones portables.
PDP Type:	Protocole Internet utilisé. Vous pouvez obtenir cette information auprès de votre opérateur de téléphonie mobile.
ID utilisateur:	Vous pouvez obtenir votre identifiant auprès de votre opérateur de téléphonie mobile. Cette entrée n'est pas nécessaire pour tous les opérateurs de téléphonie mobile.

Champ d'entrée	Signification
Mot de passe:	Vous pouvez obtenir votre mot de passe auprès de votre opérateur de téléphonie mobile. Cette entrée n'est pas nécessaire pour tous les opérateurs de téléphonie mobile.
DNS automatique:	L'attribution automatique des serveurs DNS est activée. Lorsque la fonction est désactivée, les adresses de serveurs DNS doivent être saisies manuellement. DNS (D omain N ame S ervice)
DNS1: DNS2:	Champs réservés à la saisie manuelle des adresses de serveurs DNS. Vous pouvez obtenir les adresses auprès de votre opérateur de téléphonie mobile.

Mode Radio

Activation

- ▶ Appuyez sur la touche **RADIO**.
L'affichage du mode Radio apparaît. Vous entendez la dernière station réglée dans la dernière bande de fréquences sélectionnée.

Vue d'ensemble

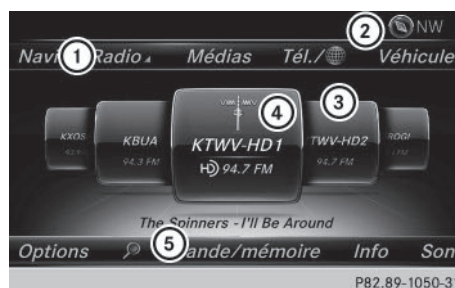

Exemple : COMAND Online

- ① Ligne des fonctions principales
- ② Ligne de statut avec affichage de la boussole
- ③ Champ d'affichage principal avec les stations disponibles et les informations correspondantes
- ④ Affichage de la station sélectionnée
- ⑤ Barre de menus Radio

Sélection de la ligne des fonctions principales

- ▶ Poussez le sélecteur $\uparrow \odot$.

Sélection de la barre de menus

- ▶ Poussez le sélecteur $\odot \downarrow$.

Menu Options

- ▶ En mode Radio, poussez le sélecteur $\odot \downarrow$. La barre de menus Radio apparaît.
- ▶ Sélection de **Options** : tournez le sélecteur, puis appuyez dessus.

Vous disposez des possibilités de réglage suivantes :

- **Baliser ce titre** : mémorisation sur l'appareil Apple® des informations concernant le titre pour un éventuel achat ultérieur sur iTunes®
- **Entrer la fréquence** : entrée manuelle de la fréquence
- **Liste des stations/chaînes** : liste des stations disponibles

- **Modifier la mémoire des stations**: sélection et modification de la mémoire des stations
- **Infos station**: activation et désactivation de l'affichage de l'interprète/du titre et du nom de la station
- **Radio HD**: activation et désactivation de la radio HD

Réglage de la bande de fréquences

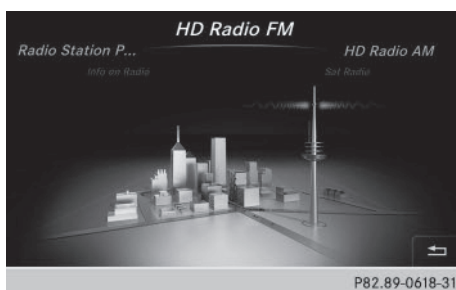

- ▶ **Par l'intermédiaire de la touche**: en mode Radio, appuyez sur la touche **RADIO**.
 - ▶ Tournez le sélecteur jusqu'à ce que la bande de fréquences souhaitée apparaisse au premier plan. Appuyez sur le sélecteur.
- ou
- ▶ **Par l'intermédiaire de la barre de menus Radio**: en mode Radio, poussez le sélecteur **⊙↓**.
 - ▶ Sélection de **Bande/mémoire**: tournez le sélecteur, puis appuyez dessus.
 - ▶ Tournez le sélecteur jusqu'à ce que la bande de fréquences souhaitée soit mise en surbrillance. Appuyez sur le sélecteur.

Réglage des stations

- **Par l'intermédiaire du champ d'affichage principal**: en mode Radio, tournez le sélecteur jusqu'à ce que la station souhaitée apparaisse au premier plan.
- **Par l'intermédiaire du menu Options**: sélectionnez ou saisissez la station souhai-

tée avec **Liste des stations/chaînes** ou **Entrer la fréquence**.

- **Par l'intermédiaire de la fonction de recherche** (COMAND Online): en mode Radio, sélectionnez **🔍** dans la barre de menus et saisissez les premières lettres de la station souhaitée à l'aide du sélecteur.

Radiotexte/radiotexte Plus

Cette fonction n'est pas disponible dans tous les pays.

- ▶ **Activation du radiotexte**: en mode Radio, sélectionnez **Info** dans la barre de menus. Des informations supplémentaires de la station actuelle sont affichées.

Informations utiles	256
Possibilités de rangement	256
Autres	270

Informations utiles

- i** Cette notice d'utilisation décrit tous les modèles ainsi que l'ensemble des équipements de série et optionnels qui étaient disponibles pour votre véhicule au moment de la clôture de la rédaction de cette notice d'utilisation. Des divergences sont possibles selon les pays. Notez que votre véhicule n'est pas obligatoirement équipé de toutes les fonctions décrites. Cela vaut également pour les fonctions et systèmes importants pour la sécurité.
- i** Lisez les informations sur les ateliers qualifiés (▷ page 34).

Possibilités de rangement

Directives de chargement

ATTENTION

Lorsque les objets, les bagages ou le chargement ne sont pas arrimés ou sont insuffisamment arrimés, ils risquent de glisser, de se renverser ou d'être projetés et ainsi de heurter les occupants du véhicule. Il y a risque de blessure, en particulier lors d'un freinage brutal ou d'un changement brusque de direction. Rangez toujours les objets de manière à ce qu'ils ne puissent pas être projetés. Avant chaque trajet, arrimez les objets, les bagages ou le chargement afin d'éviter qu'ils ne glissent ou ne se renversent.

ATTENTION

Les moteurs thermiques dégagent des gaz d'échappement toxiques, tels que du monoxyde de carbone. Lorsque le coffre/hayon est ouvert alors que le moteur tourne, en particulier pendant la marche, des gaz d'échappement peuvent pénétrer dans l'habitacle. Il y a risque d'intoxication.

Arrêtez toujours le moteur avant d'ouvrir le coffre/hayon. Ne conduisez jamais avec le coffre/hayon ouvert.

ATTENTION

Les sorties d'échappement peuvent être brûlantes. Vous risquez de vous brûler si vous touchez ces pièces du véhicule. Il y a risque de blessure.

Soyez toujours particulièrement prudent lorsque vous vous trouvez à proximité des sorties d'échappement. Laissez refroidir les pièces du véhicule avant de les toucher.

Le comportement d'un véhicule en charge dépend de la répartition de la charge. Par conséquent, chargez le véhicule et transportez le chargement en respectant les directives suivantes :

- Veillez à ce que le poids total autorisé et la charge autorisée sur les essieux ne soient pas dépassés du fait de la charge utile, occupants compris. Les valeurs sont indiquées sur la plaque constructeur qui se trouve sur le montant B côté conducteur.
- Les objets transportés doivent être rangés de préférence dans le coffre ou le compartiment de chargement.
- Placez les charges lourdes le plus possible à l'avant du véhicule et le plus bas possible dans le coffre ou le compartiment de chargement.
- Ne chargez pas plus haut que le bord supérieur des dossiers.
- Calez toujours la charge contre les dossiers de la banquette arrière ou des sièges avant. Veillez à ce que les dossiers soient verrouillés correctement.
- Dans la mesure du possible, transportez toujours le chargement derrière les sièges inoccupés.
- Utilisez les anneaux d'arrimage et les filets à bagages pour le transport du chargement et des bagages.
- Utilisez des anneaux d'arrimage et du matériel de fixation adaptés au poids et aux dimensions de la charge.
- Lorsque vous transportez des objets dans le compartiment de chargement, le couvre-

bagages et le filet de protection enroulables doivent toujours être montés.

- Arrimez la charge avec des dispositifs résistants à l'arrachement et au frottement. Recouvrez les arêtes vives.

Bacs de rangement

Consignes de sécurité importantes

ATTENTION

Si vous rangez des objets de manière inappropriée dans l'habitacle du véhicule, ceux-ci peuvent glisser ou être projetés et ainsi heurter les occupants du véhicule. Il y a risque de blessure, en particulier lors d'un freinage ou d'un changement brusque de direction.

- Rangez toujours les objets de manière à ce qu'ils ne puissent pas être projetés dans ces situations ou dans des situations similaires.
- Veillez toujours à ce qu'aucun objet ne dépasse des bacs de rangement, des filets à bagages ou des filets de rangement.
- Fermez les bacs de rangement verrouillables pendant la marche.
- Rangez et arrimez toujours les objets lourds, durs, pointus, tranchants, fragiles ou volumineux dans le coffre/compartiment de chargement.

Respectez les directives de chargement (▷ page 256).

Informations figurant dans la notice d'utilisation numérique

Vous trouverez dans la notice d'utilisation numérique des informations sur les thèmes suivants :

- Boîte à gants
- Range-lunettes
- Bac de rangement dans la console centrale
- Bac de rangement sous l'accoudoir
- Bac de rangement sous les sièges avant

- Bac de rangement à l'arrière
- Filet de rangement à l'arrière

Filets de rangement

Les filets de rangement se trouvent au niveau du plancher côté passager et sur le côté gauche du coffre/compartiment de chargement.

Respectez les directives de chargement (▷ page 256) et les consignes de sécurité relatives aux bacs de rangement (▷ page 257).

Trappe de chargement d'objets longs

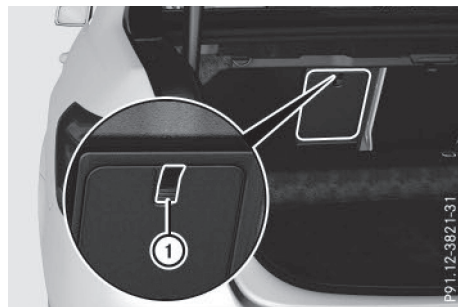

La trappe de chargement d'objets longs s'ouvre depuis le coffre.

- ▶ Abaissez l'accoudoir arrière.
- ▶ Appuyez sur le bouton de déverrouillage ①.

La trappe s'ouvre et s'abaisse.

Respectez les directives de chargement (▷ page 256).

Banquette arrière fractionnable (berline)

Consignes de sécurité importantes

ATTENTION

Si la banquette arrière/les sièges arrière et le dossier ne sont pas verrouillés, ils risquent de basculer vers l'avant, par exemple en cas de freinage ou d'accident.

- Les occupants du véhicule sont ainsi plaqués contre la ceinture de sécurité par la banquette arrière/les sièges arrière ou par le dossier. La ceinture de sécurité ne peut pas fournir la protection prévue et peut en outre vous blesser.
- Les objets ou le chargement qui se trouvent dans le coffre ne sont pas retenus par le dossier.

Le risque de blessure augmente.

Assurez-vous avant chaque trajet que le dossier et la banquette arrière/les sièges arrière sont verrouillés.

Respectez les directives de chargement (▷ page 256).

Pour augmenter le volume du coffre, les dossiers arrière gauche et droit peuvent être basculés séparément vers l'avant.

Basculement du dossier vers l'avant



- i** Véhicules équipés de la fonction Mémoires : lorsque vous basculez l'un des dossiers arrière ou les 2 dossiers arrière vers l'avant, le ou les sièges avant correspondants s'avancent légèrement, si nécessaire, afin d'éviter une collision.

- ▶ Véhicules sans fonction Mémoires : si nécessaire, avancez le siège du conducteur ou du passager.
- ▶ Ouvrez le coffre.
- ▶ Tirez la poignée de déverrouillage (1) du dossier droit ou gauche de la banquette arrière. Le dossier correspondant de la banquette arrière est déverrouillé. Les appuie-tête arrière s'abaissent.

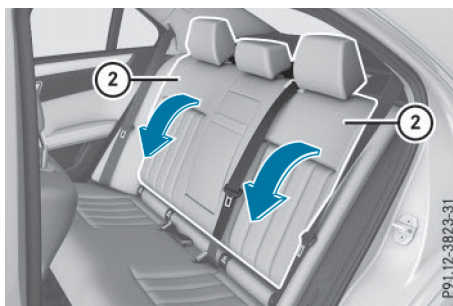

- ▶ Basculez les dossiers de la banquette arrière (2) vers l'avant.
- ▶ Si nécessaire, reculez le siège du conducteur ou du passager.

Redressement du dossier

- !** Veillez à ne pas coincer la ceinture de sécurité lors du redressement des dossiers de la banquette arrière. Sinon, elle pourrait être endommagée.

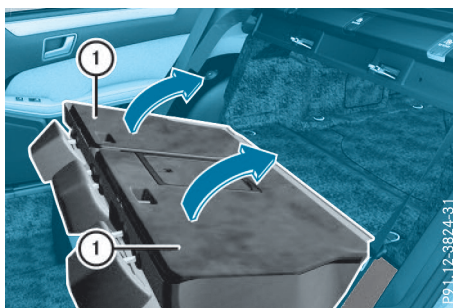

- ▶ Si nécessaire, avancez le siège du conducteur ou du passager.
- ▶ Basculez le dossier ① de la banquette arrière vers l'arrière jusqu'à ce qu'il se verrouille.
Un message apparaît sur le visuel multifonction du combiné d'instruments si l'un des dossiers de la banquette arrière n'est pas encliqueté et verrouillé. En outre, un signal d'alerte retentit.
- ▶ Réglez l'appuie-tête si nécessaire.
- ▶ Si nécessaire, reculez le siège du conducteur ou du passager.

i Vous devez toujours verrouiller les dossiers de la banquette arrière lorsque vous n'avez pas besoin d'augmenter le volume de chargement. Vous éviterez ainsi que les personnes non autorisées n'accèdent au coffre depuis l'habitacle.

Banquette arrière fractionnable EASY-PACK (Station Wagon)

Consignes de sécurité importantes

⚠ ATTENTION

Si la banquette arrière/les sièges arrière et le dossier ne sont pas verrouillés, ils risquent de basculer vers l'avant, par exemple en cas de freinage ou d'accident.

- Les occupants du véhicule sont ainsi plaqués contre la ceinture de sécurité par la banquette arrière/les sièges arrière ou par le dossier. La ceinture de sécurité ne peut pas fournir la protection prévue et peut en outre vous blesser.
- Les objets ou le chargement qui se trouvent dans le coffre/compartiment de chargement ne sont pas retenus par le dossier.

Le risque de blessure augmente.

Assurez-vous avant chaque trajet que le dossier et la banquette arrière/les sièges arrière sont verrouillés.

Respectez les directives de chargement (▷ page 256).

Basculement des dossiers de la banquette arrière vers l'avant

! Lorsque vous rabattez le dossier de la banquette arrière, veillez à ce qu'il n'y ait aucun objet sur les assises. Sinon, les objets ou les assises pourraient être endommagés.

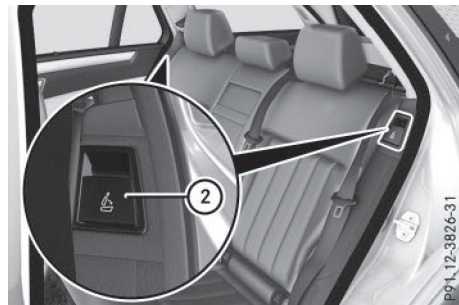
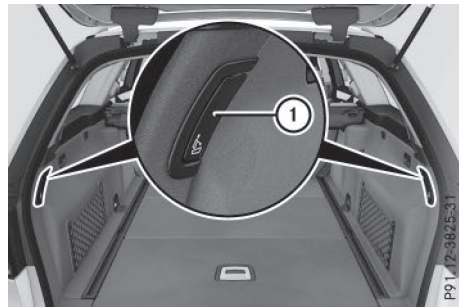

Pour augmenter le volume du compartiment de chargement, les dossiers arrière gauche et droit peuvent être basculés séparément vers l'avant.

Le couvre-bagages et le filet de protection enroulables peuvent rester montés.

i Lorsque vous basculez l'un des dossiers arrière ou les 2 dossiers arrière vers l'avant, les appuie-tête correspondants s'abaissent si nécessaire. Sur les véhicules équipés de la fonction Mémoires, le siège avant correspondant s'avance légèrement, si nécessaire, afin d'éviter une collision.

- ▶ Véhicules sans fonction Mémoires: si nécessaire, avancez le siège du conducteur ou du passager.
- ▶ Tirez la poignée de déverrouillage gauche ou droite à l'arrière dans le compartiment de chargement ① ou à côté des dossiers ②.
Le dossier correspondant bascule vers l'avant.
- ▶ Si nécessaire, reculez le siège du conducteur ou du passager.

Redressement des dossiers de la banquette arrière

- ! Veillez à ne pas coincer la ceinture de sécurité lors du redressement des dossiers de la banquette arrière. Sinon, elle pourrait être endommagée.

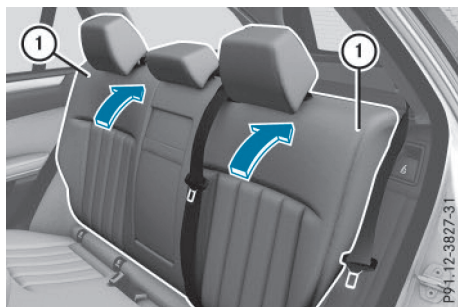

- ▶ Si nécessaire, avancez le siège du conducteur ou du passager.
- ▶ Basculez le dossier ① vers l'arrière jusqu'à ce qu'il se verrouille.
Si les dossiers de la banquette arrière ne sont pas tous verrouillés, un message apparaît sur le visuel multifonction du combiné d'instruments. En outre, un signal d'alerte retentit.
- ▶ Réglez l'appuie-tête si nécessaire (> page 124).
- ▶ Si nécessaire, reculez le siège du conducteur ou du passager.

Arrimage des charges

Crochets en plastique (berline)

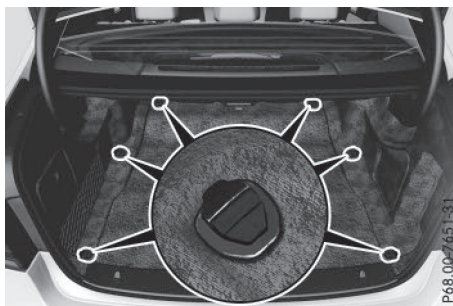

Sur les véhicules sans banquette arrière fractionnable, 6 crochets en plastique sont fixés au plancher du coffre.

Anneaux d'arrimage

Remarques générales

Pour arrimer les charges, tenez compte des remarques suivantes :

- Respectez les directives de chargement (> page 256).
- Utilisez les anneaux d'arrimage pour arrimer les charges.
- Chargez les anneaux d'arrimage uniformément.
- N'utilisez pas de sangles ou de filets élastiques pour arrimer les charges. Ces dispositifs sont conçus uniquement pour retenir des charges légères.
- Ne faites pas passer les sangles d'arrimage sur des arêtes ou des angles vifs.
- Recouvrez les arêtes vives.

Coffre/compartiment de chargement

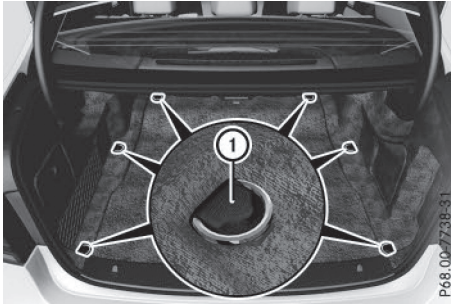

Anneaux d'arrimage ① (berline)

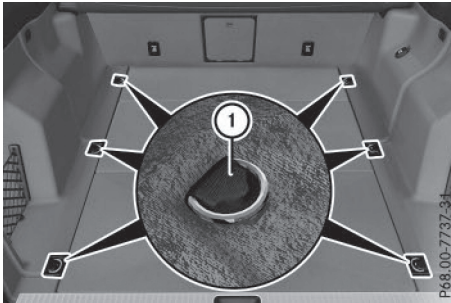

Anneaux d'arrimage ① (Station Wagon)

Couvre-bagages EASY-PACK (Station Wagon)

Consignes de sécurité importantes

⚠ ATTENTION

Le couvre-bagages n'est pas conçu pour retenir ou arrimer à lui seul les objets lourds, les bagages et les charges lourdes. Si le chargement n'est pas arrimé, il risque de vous heurter en cas de changement brusque de direction, de freinage ou d'accident. Il y a risque de blessure, voire danger de mort.

Rangez toujours les objets de manière à ce qu'ils ne puissent pas être projetés. Arrimez les objets, les bagages ou le chargement, même en cas d'utilisation du couvre-bagages, afin d'éviter qu'ils ne glissent ou ne se renversent (en les arrimant, par exemple).

❗ Lorsque vous chargez le véhicule, veillez à ne pas dépasser le bord inférieur des vitres latérales. Ne posez aucun objet sur le couvre-bagages.

Le couvre-bagages et le filet de protection enroulables sont fixés aux points d'ancrage situés à droite et à gauche dans le compartiment de chargement.

Lorsque vous ouvrez le hayon, le couvre-bagages se soulève automatiquement afin de faciliter le chargement du compartiment de chargement. Il se rabaisse lors de la fermeture du hayon.

Lorsque le couvre-bagages est accroché, veillez à ce qu'aucun objet placé dans le compartiment de chargement ne bloque l'abaissement du couvre-bagages lors de la fermeture du hayon. Sinon le couvre-bagages remonte.

Déroulement et enroulement du couvre-bagages

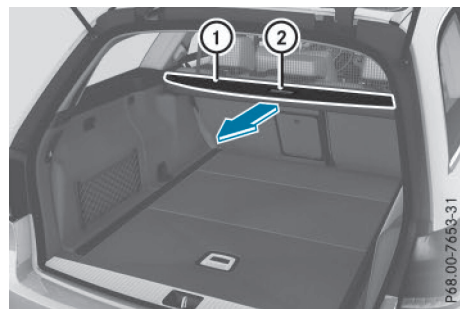

► **Déroulement:** tirez le couvre-bagages ① vers l'arrière par la poignée ② et accrochez-le aux fixations gauche et droite.

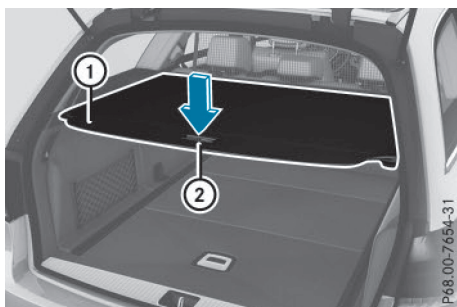

- **Enroulement:** décrochez le couvre-bagages ① des fixations gauche et droite et ramenez-le vers l'avant en le guidant avec la poignée ② jusqu'à ce qu'il soit complètement enroulé.

Dépose et pose du couvre-bagages et du filet de protection enroulables

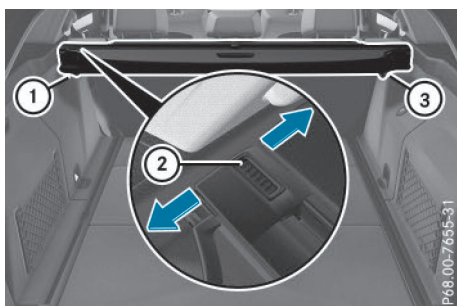

Vous pouvez déposer et poser le couvre-bagages et le filet de protection enroulables depuis le compartiment de chargement et, lorsque le dossier est basculé vers l'avant, depuis la porte arrière gauche.

- Assurez-vous que le filet de protection et le couvre-bagages sont enroulés.
- **Dépose:** appuyez sur la touche ②.
- Basculez le couvre-bagages et le filet de protection enroulables vers l'avant si le dossier du côté gauche est basculé vers l'avant et vers l'arrière si le dossier est relevé.
- Retirez d'abord le couvre-bagages et le filet de protection enroulables du dispositif de

verrouillage côté gauche ①, puis de la fixation côté droit ③.

- **Pose:** poussez le couvre-bagages et le filet de protection enroulables jusqu'en butée dans la fixation côté droit ③.
- Introduisez le couvre-bagages et le filet de protection enroulables dans la fixation côté gauche, puis poussez-les dans le dispositif de verrouillage ① jusqu'à ce qu'ils se verrouillent de manière audible.

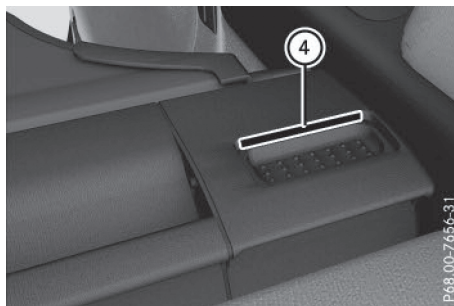

- Assurez-vous que l'indicateur rouge de verrouillage ④ n'est plus visible, sinon le couvre-bagages et le filet de protection enroulables ne sont pas verrouillés.

Pose du couvre-bagages et du filet de protection enroulables sur le dossier de la banquette arrière

- ⚠ Si vous avez posé le couvre-bagages et le filet de protection enroulables sur le dossier de la banquette arrière alors qu'il était basculé vers l'avant, ne relevez pas le dossier.

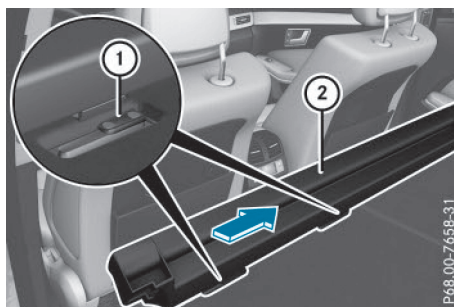

- ▶ Basculez les dossiers gauche et droit vers l'avant (▷ page 259).
- ▶ Introduisez le couvre-bagages et le filet de protection enroulables ② dans les 2 guides ① et poussez-les dans le sens de la flèche jusqu'en butée.

Filet de protection (Station Wagon)

Consignes de sécurité importantes

⚠ ATTENTION

Le filet de protection n'est pas conçu pour retenir ou arrimer à lui seul les objets lourds, les bagages et les charges lourdes. En cas de changement brusque de direction, de freinage ou d'accident, vous risquez d'être heurté par la charge si celle-ci n'est pas arrimée. Il y a risque de blessure, voire danger de mort.

Rangez toujours les objets de manière à ce qu'ils ne puissent pas être projetés. Arrimez les objets, les bagages ou le chargement, même en cas d'utilisation du filet de protection, afin d'éviter qu'ils ne glissent ou ne se renversent (en les arrimant, par exemple).

Il est important d'utiliser un filet de protection lorsque vous chargez le véhicule avec des petits objets qui dépassent le bord supérieur des dossiers. Pour des raisons de sécurité, utilisez toujours un filet de protection pour le transport de charges.

Les filets de protection endommagés ne peuvent plus remplir leur fonction de protection et doivent être remplacés. Rendez-vous dans un atelier qualifié.

Filet de protection sans augmentation du volume de chargement

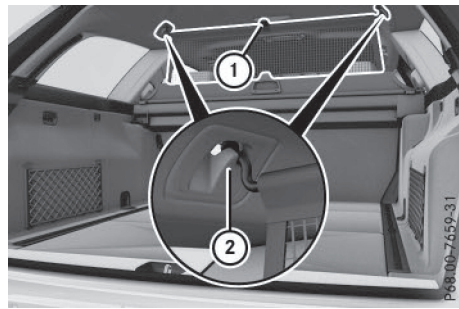

- ▶ Tirez le filet de protection vers le haut par la languette ① et accrochez-le aux attaches ②.

Filet de protection avec augmentation du volume de chargement

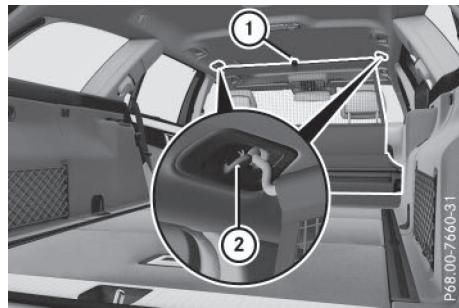

- ▶ Assurez-vous que le filet de protection est fixé au dossier de la banquette arrière (▷ page 262).
- ▶ Tirez le filet de protection vers le haut par la languette ① et accrochez-le aux anneaux ②.

Portemanteaux sur le hayon (Station Wagon)

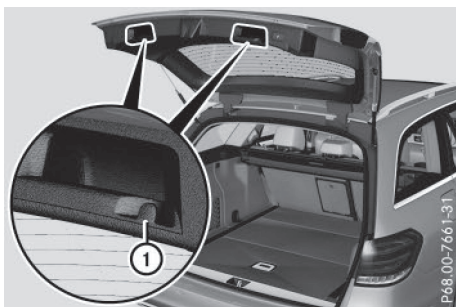

① Portemanteaux

Boîte confort pour coffre EASY-PACK (berline)

Consignes de sécurité importantes

⚠ ATTENTION

Lorsque la surface de chargement remonte, vous risquez de vous coincer les mains au niveau du cadre de la boîte confort pour coffre EASY-PACK. Il y a risque de blessure.

Veillez à ne pas laisser vos mains dans la zone de déplacement de la surface de chargement lorsque celle-ci remonte. Si quelqu'un est coincé, appuyez avec précaution au centre de la surface de chargement.

❗ Lorsque la boîte confort pour coffre EASY-PACK est sortie, ne déposez aucun objet sur le cadre de la boîte et n'appuyez pas sur le cadre de la boîte par le haut. Sinon, la boîte pourrait être endommagée.

❗ Les objets tranchants, pointus ou fragiles peuvent endommager la boîte confort pour coffre EASY-PACK et être projetés dans l'habitacle. Il y a risque de blessure. Ne transportez aucun objet tranchant, pointu ou fragile dans la boîte confort pour coffre EASY-PACK. Rangez et arrimez toujours ce type d'objets dans le coffre, hors de la boîte confort pour coffre EASY-PACK.

❗ Si vous dépassez la charge maximale autorisée de la boîte confort pour coffre EASY-PACK, les objets risquent d'être projetés hors de la boîte confort pour coffre EASY-PACK et ainsi de heurter les occupants du véhicule. Il y a risque de blessure, en particulier lors d'un freinage ou d'un changement brusque de direction.

Respectez toujours la charge maximale autorisée de la boîte confort pour coffre EASY-PACK. Rangez et arrimez toujours les objets lourds dans le coffre, hors de la boîte confort pour coffre EASY-PACK.

La charge maximale autorisée de la boîte confort pour coffre EASY-PACK est de 22 lb (10 kg). A partir d'une charge de 11 lb (5 kg) environ, le fond de la boîte descend jusqu'au tapis du plancher du coffre. Cela permet d'éviter une surcharge de la boîte.

Réglage progressif de la hauteur

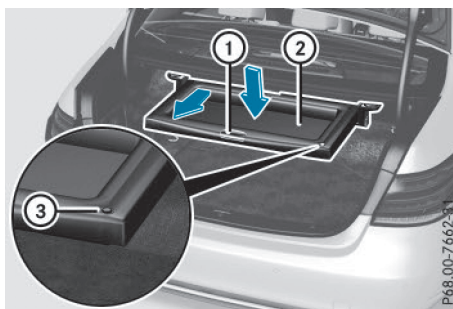

- ▶ Sortez la boîte jusqu'en butée en tirant la poignée ① dans le sens de la flèche.
- ▶ **Abaissement de la surface de chargement :** placez votre main au centre de la surface de chargement ②, puis appuyez dans le sens de la flèche jusqu'à ce que la surface de chargement ② ait atteint la position souhaitée et que la boîte ait la taille souhaitée.

- **Relèvement de la surface de chargement:** appuyez sur la touche ③. La surface de chargement ② de la boîte remonte automatiquement.
- **Rangement de la boîte:** repoussez la boîte jusqu'en butée à l'aide de la poignée ①.

Dépose et pose

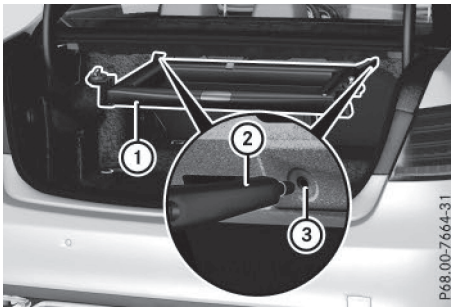

- **Pose:** insérez les fixations ② de la boîte ① dans les ouvertures ③.

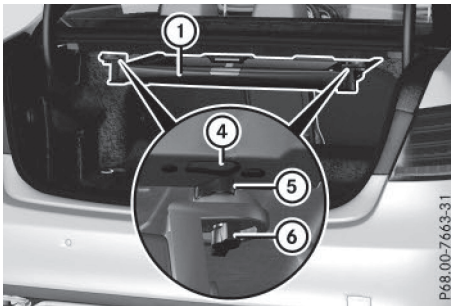

- Soulevez la boîte ① et poussez le crochet ⑤ jusqu'en butée dans le point d'ancrage ④.
- Tournez le verrou rotatif gauche ⑥ de 90° dans le sens des aiguilles d'une montre et le verrou rotatif droit ⑥ de 90° dans le sens inverse des aiguilles d'une montre.
- **Dépose:** tournez le verrou rotatif gauche ⑥ dans le sens inverse des aiguilles d'une

montre et le verrou rotatif droit ⑥ de 90° dans le sens des aiguilles d'une montre.

- Déplacez la boîte ① vers le bas et tirez-la pour la décrocher de ses points d'ancrage ④.

i Après sa dépose, la boîte confort pour coffre EASY-PACK doit être conservée à plat et de manière à ce qu'elle ne soit pas au contact du sol, par exemple sur une étagère appropriée.

Kit de fixation EASY-PACK (Station Wagon)

Éléments et rangement

Le kit de fixation EASY-PACK vous permet de moduler la configuration du compartiment de chargement. Les accessoires se trouvent sous le plancher du compartiment de chargement.

- Ouvrez le plancher de chargement pliable EASY-PACK (▷ page 268).

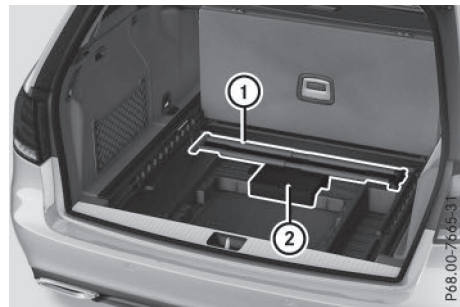

Accessoires du kit de fixation EASY-PACK

- ① Barre télescopique
- ② Pochette avec fixations et porte-bagages

Introduction des fixations dans le rail d'arrimage

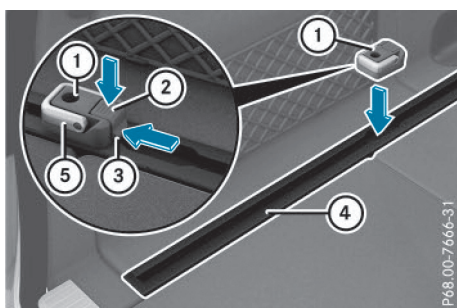

- ▶ Introduisez la fixation ① dans le rail d'arrimage ④ par le milieu.
- ▶ Appuyez sur le bouton de déverrouillage ② et poussez la fixation ① dans la position souhaitée à l'intérieur du rail d'arrimage ④.
- ▶ Relâchez le bouton de déverrouillage ②.
- ▶ Appuyez sur la touche de fixation ③. La fixation ① est fixée dans le rail d'arrimage ④.
- ▶ Relevez l'anneau d'arrimage ⑤ si nécessaire.

Porte-bagages

- ⚠ N'utilisez le porte-bagages que pour immobiliser des objets dont le poids ne dépasse pas 15,4 lb (7 kg) et dont les dimensions permettent un arrimage fixe et sûr.

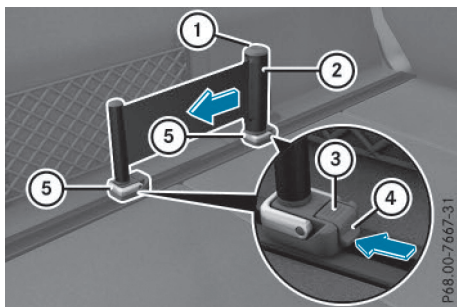

Le porte-bagages vous permet d'immobiliser des objets légers contre la paroi latérale du

compartiment de chargement pour les empêcher de glisser.

- ▶ **Pose :** introduisez 2 fixations ⑤ dans les rails d'arrimage gauche et droit (▷ page 266).
- ▶ Appuyez sur le bouton de déverrouillage ① du porte-bagages et tirez légèrement la sangle.
- ▶ Introduisez le porte-bagages ② dans les fixations ⑤ tout en appuyant sur le bouton de déverrouillage ③ et en le poussant vers le bas jusqu'à ce qu'il se verrouille.
- ▶ Appuyez sur le bouton de déverrouillage ① du porte-bagages et tirez la sangle dans le sens de la flèche.
- ▶ Disposez le chargement entre la sangle et la paroi latérale du compartiment de chargement.
- ▶ D'une main, appuyez sur le bouton de déverrouillage ① du porte-bagages.
- ▶ Relâchez lentement la sangle sur le chargement avec l'autre main jusqu'à ce qu'elle soit tendue.
- ▶ Assurez-vous que la touche de fixation ④ au niveau des fixations ⑤ est enfoncée. Les fixations ⑤ sont ensuite fixées dans le rail d'arrimage.
- ▶ **Dépose :** poussez le bouton de déverrouillage ③ de la fixation correspondante ⑤ et retirez le porte-bagages ② par le haut.

Barre télescopique

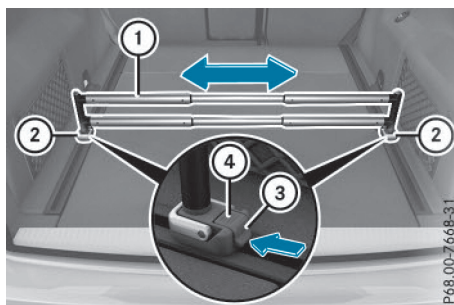

La barre télescopique vous permet d'immobiliser le chargement contre la banquette arrière et de l'empêcher de glisser.

- ▶ **Pose:** introduisez une fixation ② dans les rails d'arrimage gauche et droit et poussez-la dans la position souhaitée (▷ page 266).
- ▶ Introduisez la barre télescopique ① dans les fixations ② tout en appuyant sur le bouton de déverrouillage ④ et en la poussant vers le bas jusqu'à ce qu'elle se verrouille.
- ▶ Assurez-vous que la touche de fixation ③ au niveau des fixations ② est enfoncée. Les fixations ② sont ensuite fixées dans le rail d'arrimage.
- ▶ **Dépose:** poussez le bouton de déverrouillage ④ de la fixation correspondante ② et retirez la barre télescopique ① par le haut.

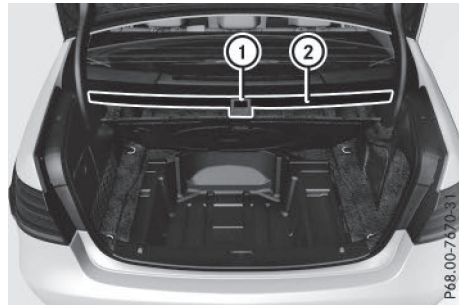

- ▶ Accrochez la poignée ① dans la gouttière ②.

Plancher de chargement pliable EASY-PACK avec compartiment de rangement sous le plancher du compartiment de chargement (Station Wagon)

Consignes de sécurité importantes

⚠ ATTENTION

Si vous roulez avec le plancher de chargement pliable EASY-PACK ouvert, des objets risquent d'être projetés et ainsi de heurter les occupants du véhicule. Il y a risque de blessure, en particulier lors d'un freinage ou d'un changement brusque de direction.

Fermez toujours le plancher de chargement pliable EASY-PACK avant de prendre la route.

- ❗ N'appuyez pas sur le plancher de chargement pliable EASY-PACK lorsqu'il est complètement ouvert. Sinon, vous risquez d'endommager ses charnières.

- ❗ Véhicules équipés du système de sonorisation B&O: ne déposez pas le plancher de chargement pliable EASY-PACK. La dépose du plancher de chargement pliable EASY-PACK risque d'endommager le faisceau de câbles ou l'amplificateur, le module de l'amplificateur étant vissé sur la face inférieure du plancher de chargement pliable EASY-PACK.

Compartiment de rangement sous le plancher du coffre (berline)

- ❗ Avant de fermer le couvercle de coffre, décrochez la poignée et emboîtez-la complètement pour éviter qu'elle ne dépasse. Sinon, vous pourriez endommager la poignée.

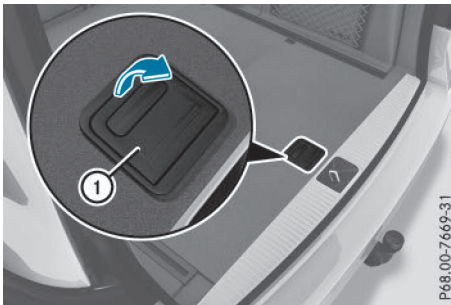

Le kit anticrevaison TIREFIT, l'outillage de bord, etc. se trouvent dans le compartiment de rangement.

- ▶ **Ouverture:** tirez la poignée ① vers le haut.

Ouverture et fermeture du plancher de chargement pliable

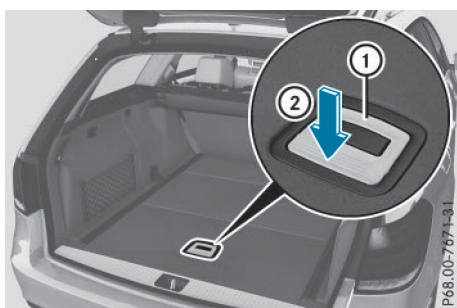

L'insert amovible situé sous le plancher de chargement pliable EASY-PACK contient les pièces du kit de fixation EASY-PACK. Le kit anticrevaillon TIREFIT ou la roue de secours compacte et l'outillage de bord, par exemple, se trouvent sous l'insert.

- ▶ **Ouverture :** ouvrez le hayon.
- ▶ Appuyez sur la poignée (1) au niveau des stries (2).
La poignée (1) se relève.

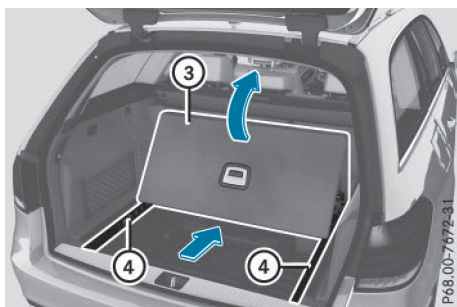

- ▶ Tirez le plancher de chargement pliable EASY-PACK (3) par la poignée (1) dans le sens de la flèche jusqu'à la position souhaitée et verrouillez-le des 2 côtés (4).
- ▶ **Fermeture :** déverrouillez le plancher de chargement pliable EASY-PACK, puis tirez-le vers l'arrière.
- ▶ Appuyez sur le plancher de chargement pliable EASY-PACK (2) jusqu'à ce qu'il soit verrouillé.

Dépose et pose du plancher de chargement pliable

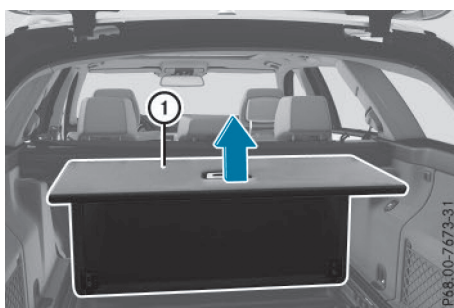

Position à 120°

- ▶ Déposez le couvre-bagages et le filet de protection enroulables (▷ page 262).
- ▶ **Dépose :** inclinez le plancher de chargement pliable EASY-PACK (1) à 120°, puis soulevez-le.
- ▶ **Pose :** poussez le plancher de chargement pliable EASY-PACK (1) jusqu'en butée, inclinez-le à 120° et veillez à ce qu'il se verrouille de manière audible.
- ▶ Tirez le plancher de chargement pliable EASY-PACK (1) vers l'avant.

Protection du seuil de chargement EASY-PACK (Station Wagon)

- ⚠ Avant de fermer le hayon, fixez à nouveau la protection du seuil de chargement EASY-PACK sur la face inférieure du plancher de chargement pliable EASY-PACK. Sinon, la protection du seuil de chargement EASY-PACK pourrait être endommagée.

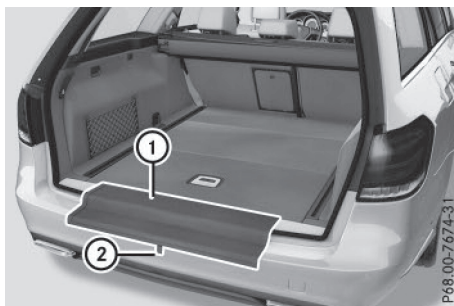

La protection du seuil de chargement EASY-PACK est fixée avec des aimants sur la face inférieure du plancher de chargement pliable EASY-PACK. Elle permet d'éviter que la garniture ne soit salie et la peinture rayée lors du chargement.

- ▶ Ouvrez le plancher de chargement pliable EASY-PACK (▷ page 268).
- ▶ A l'aide de la languette ②, détachez la protection du seuil de chargement EASY-PACK ① des aimants et placez-la sur le seuil de chargement.
- ▶ Fermez le plancher de chargement pliable EASY-PACK.

Systèmes de portage

Consignes de sécurité importantes

ATTENTION

Lorsque le toit est chargé, le centre de gravité se trouve plus haut et la tenue de route se modifie. Si vous dépassez la charge maximale sur le toit, le comportement routier ainsi que la manœuvrabilité et le comportement au freinage du véhicule sont fortement compromis. Il y a risque d'accident.

Respectez impérativement la charge maximale sur le toit et adaptez votre style de conduite.

- ❗ Mercedes-Benz vous recommande de ne monter sur le toit que des porte-bagages testés et agréés pour Mercedes-Benz. Ces systèmes permettent d'éviter que le véhicule ne soit endommagé.

Disposez le chargement sur le porte-bagages de telle façon qu'il ne puisse pas endommager le véhicule, même pendant la marche.

Lorsqu'un porte-bagages est monté, veillez à ce que

- le toit ouvrant ou le toit ouvrant panoramique (en fonction de l'équipement du

véhicule) puisse être complètement relevé

- le couvercle du coffre ou le hayon puisse être complètement ouvert
- le porte-bagages ne touche pas l'antenne de toit

- ❗ N'utilisez pas d'objets durs ou métalliques pour ouvrir les recouvrements afin d'éviter de les endommager ou de les rayer.

Vous trouverez la charge maximale sur le toit dans le chapitre « Caractéristiques techniques » (▷ page 376).

Un système de portage mal fixé ou une charge transportée sur le toit mal arrimée peuvent se détacher du véhicule. Par conséquent, suivez impérativement les instructions de montage du fabricant du système de portage.

Fixation du système de portage (berline)

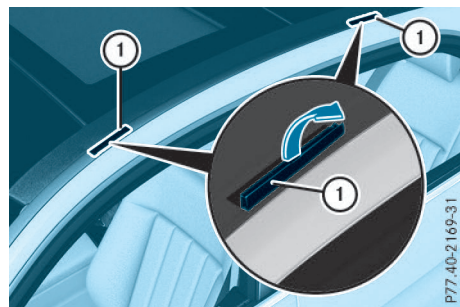

Véhicules avec toit acier ou avec toit ouvrant (illustration)

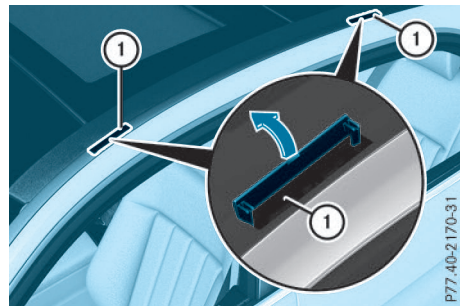

Véhicules avec toit ouvrant panoramique

- ▶ Ouvrez les caches ① avec précaution dans le sens de la flèche.
- ▶ Relevez les caches ①.
- ▶ Fixez le système de portage sur le toit uniquement aux points d'ancrage qui se trouvent sous les caches ①.
- ▶ Suivez les instructions de montage du fabricant.

Fixation du système de portage (Station Wagon)

- ▶ Fixez le système de portage aux rampes de toit.
- ▶ Suivez les instructions de montage du fabricant.

Autres

Informations figurant dans la notice d'utilisation numérique

Vous trouverez dans la notice d'utilisation numérique des informations sur les thèmes suivants :

- Porte-gobelets
- Porte-bouteille
- Stores pare-soleil au niveau des vitres latérales arrière
- Store pare-soleil de la lunette arrière (berline)
- Cendriers
- Allume-cigare
- Prises 12 V
- Prise 115 V

Pare-soleil

Vue d'ensemble

ATTENTION

Si le cache du miroir de courtoisie est relevé pendant la marche, la lumière incidente risque de vous éblouir. Il y a risque d'accident.

Pendant la marche, le cache du miroir de courtoisie doit toujours rester abaissé.

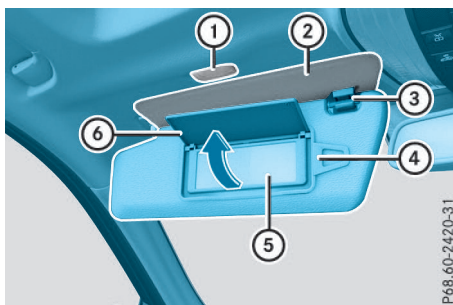

- ① Eclairage du miroir de courtoisie
- ② Pare-soleil additionnel
- ③ Support
- ④ Clip porte-tickets, par exemple pour ticket de stationnement
- ⑤ Miroir de courtoisie
- ⑥ Cache du miroir de courtoisie

Informations figurant dans la notice d'utilisation numérique

Vous trouverez dans la notice d'utilisation numérique des informations sur les thèmes suivants :

- Miroir de courtoisie dans le pare-soleil
- Eblouissement latéral

mbrace

Informations figurant dans la notice d'utilisation numérique

Vous trouverez dans la notice d'utilisation numérique des informations sur les thèmes suivants :

- Téléchargement de points de destination dans COMAND Online
- Recherche et Envoi (Search & Send)
- Ouverture à distance du véhicule
- Fermeture à distance du véhicule
- Service de localisation d'un véhicule volé
- Diagnostic à distance du véhicule

- Téléchargement d'itinéraires
- Alerte de dépassement de vitesse
- Gardiennage virtuel
- Déclenchement de l'alarme du véhicule

i Le système mbrace est uniquement disponible pour les Etats-Unis.

Remarques générales

Le système mbrace est uniquement disponible pour les Etats-Unis.

Pour pouvoir activer le service mbrace, vous devez disposer d'un abonnement. Assurez-vous que le système est activé et opérationnel. Pour vous connecter, appuyez sur la touche d'appel d'information MB . Si l'une des étapes citées n'est pas exécutée, il est possible que le système ne puisse pas être activé.

En cas de questions relatives à l'activation, veuillez contacter les services d'assistance téléphonique suivants :

Customer Assistance Center de Mercedes-Benz au numéro 1-800-FOR-MERCEdes (1-800-367-6372) ou 1-866-990-9007

Peu après votre inscription au système mbrace, vous recevrez un nom d'utilisateur et un mot de passe par courrier postal. Vous pouvez utiliser ce mot de passe pour accéder à l'espace mbrace sur le site <http://www.mbusa.com> et vous connecter sous « Owners Online ».

Le système est disponible lorsque



- il a été activé et qu'il est opérationnel
- le réseau de téléphonie mobile correspondant est disponible pour transmettre les informations au Centre d'Appels Clients
- un abonnement correspondant a été souscrit
- la batterie de démarrage est suffisamment chargée

La détermination de la position géographique du véhicule sur une carte est uniquement possible lorsque

- les signaux GPS sont reçus
- la position du véhicule peut être transmise au Centre d'Appels Clients

Système mbrace

Pour régler le volume sonore pendant un appel, procédez comme suit :

- ▶ Appuyez sur la touche  ou la touche  du volant multifonction.

ou

- ▶ Utilisez la molette de réglage du volume sonore de COMAND Online/du système Audio 20.

Le système propose différents services, tels que



- l'appel d'urgence automatique et manuel
- l'appel de dépannage
- l'appel d'information MB



Vous trouverez de plus amples informations ainsi qu'une description de toutes les fonctionnalités disponibles sur le site <http://www.mbusa.com>, sous « Owners Online ».

Autodiagnostic du système

Une fois le contact mis, le système procède à un autodiagnostic.

Un dysfonctionnement a été détecté si l'une des conditions suivantes est remplie :

- Le voyant incorporé à la touche SOS ne s'allume pas pendant l'autodiagnostic du système.
- Le voyant incorporé à la touche d'appel de dépannage  ne s'allume pas pendant l'autodiagnostic du système.
- Le voyant incorporé à la touche d'appel d'information MB  ne s'allume pas pendant l'autodiagnostic du système.

- Le voyant incorporé à une ou plusieurs des touches suivantes reste allumé en rouge après l'autodiagnostic du système :
 - Touche SOS
 - Touche d'appel de dépannage 
 - Touche d'appel d'information MB 
- Le message **ne fonctionne pas** ou **Service non activé** apparaît sur le visuel multifonction après l'autodiagnostic du système.

Si un défaut est signalé comme décrit ci-dessus, il est possible que le système ne fonctionne pas comme prévu. En cas d'urgence, essayez toujours d'obtenir de l'aide d'une autre manière.

Faites contrôler le système par le point de service Mercedes-Benz le plus proche ou contactez les services d'assistance téléphonique suivants :

Customer Assistance Center de Mercedes-Benz au numéro 1-800-FOR-MERCedes (1-800-367-6372) ou 1-866-990-9007

Appel d'urgence

Consignes de sécurité importantes

ATTENTION

Même si, en cas d'urgence, vous appuyez sur la touche SOS, il peut être dangereux de rester dans le véhicule lorsque

- de la fumée se dégage à l'intérieur ou à l'extérieur du véhicule, en raison d'un incendie ou à la suite d'un accident, par exemple
- le véhicule se trouve à un endroit dangereux de la route
- le véhicule ne peut pas être vu par les autres usagers ou qu'il est peu visible, en particulier dans l'obscurité ou lorsque les conditions de visibilité sont mauvaises

Il y a risque d'accident et de blessure.

Dans ces situations ou dans des situations similaires, quittez immédiatement le véhicule, si vous pouvez le faire sans danger. Mettez-vous ainsi que les autres occupants du véhi-

cule en sécurité. Dans ce cas ou dans des cas similaires, signalez, si nécessaire, la présence de votre véhicule conformément aux législations nationales, à l'aide du triangle de présignalisation, par exemple.

Remarques générales

Tenez compte des remarques relatives à l'activation du système (> page 271).

L'appel d'urgence est automatiquement lancé lorsqu'un airbag ou un rétracteur de ceinture se déclenche. Vous ne pouvez pas vous-même mettre fin à un appel d'urgence lancé automatiquement.

Un appel d'urgence peut également être lancé manuellement.

Dès que l'appel d'urgence a été lancé, le voyant incorporé à la touche SOS clignote. Le message **Appel en cours** apparaît sur le visuel multifonction.

Le son de la source audio est coupé.

Lorsqu'une connexion a été établie, le message **Liaison établie** apparaît sur le visuel multifonction.

Toutes les informations importantes sur l'accident sont transmises, par exemple

- la position actuelle du véhicule (déterminée par le système GPS)
- le numéro d'identification du véhicule
- des détails sur la gravité de l'accident

Peu après le lancement de l'appel d'urgence, une liaison téléphonique est automatiquement établie entre le Customer Assistance Center et les occupants du véhicule.

- Si les occupants du véhicule sont en mesure de parler, le Customer Assistance Center de Mercedes-Benz tente d'obtenir des informations plus détaillées sur la situation.
- Si aucun occupant ne répond, une ambulance est immédiatement envoyée sur les lieux.

Si aucune liaison téléphonique n'a pu être établie avec le Customer Assistance Center

de Mercedes-Benz, cela signifie que le système n'a pas pu lancer l'appel d'urgence. C'est le cas, par exemple, lorsque le réseau de téléphonie mobile concerné n'est pas disponible. Le voyant incorporé à la touche SOS clignote en permanence.

Vous devez confirmer le message **Echec de l'appel** qui apparaît alors sur le visuel multifonction.

Dans ce cas, essayez toujours d'obtenir de l'aide d'une autre manière.

Lancement d'un appel d'urgence



- ▶ **Lancement manuel d'un appel d'urgence :** appuyez brièvement sur le cache ① pour l'ouvrir.
- ▶ Appuyez brièvement sur la touche SOS ②. Le voyant incorporé à la touche SOS ② clignote jusqu'à la fin de l'appel d'urgence.
- ▶ Attendez que la liaison téléphonique soit établie avec le Customer Assistance Center de Mercedes-Benz.
- ▶ Une fois l'appel d'urgence terminé, refermez le cache ①.

Si le réseau de téléphonie mobile n'est pas disponible, mbrace ne peut pas lancer l'appel d'urgence. Si vous quittez le véhicule immédiatement après avoir appuyé sur la touche SOS, vous ne pouvez savoir si mbrace a pu lancer l'appel d'urgence. Dans ce cas, essayez toujours d'obtenir de l'aide d'une autre manière.

Touche d'appel de dépannage



- ▶ **Appel :** appuyez sur la touche d'appel de dépannage ①. Un appel vers le Customer Assistance Center de Mercedes-Benz est lancé. Le voyant incorporé à la touche d'appel de dépannage ① clignote pendant la durée de l'appel. Le message **Appel en cours** apparaît sur le visuel multifonction. Le son de la source audio est coupé.

Lorsqu'une connexion a pu être établie, le message **Liaison établie** apparaît sur le visuel multifonction.

En fonction du réseau de téléphonie mobile disponible et de la réception GPS, le système transmet certaines données au Customer Assistance Center de Mercedes-Benz, par exemple

- la position actuelle du véhicule
- le numéro d'identification du véhicule

Le visuel de COMAND Online/du système Audio 20 indique qu'un appel est en cours. Pendant l'appel, vous pouvez, par exemple, passer au menu Navigation en appuyant sur la touche NAVI de COMAND Online/du système Audio 20.

Dans ce cas, les messages vocaux ne sont pas disponibles.

Une liaison téléphonique est établie entre le Customer Assistance Center de Mercedes-Benz et les occupants du véhicule.

Le diagnostic à distance permet au Customer Assistance Center de Mercedes-Benz de déterminer la nature de votre problème. Vous

trouvez dans la notice d'utilisation numérisées des informations sur le diagnostic à distance.

Le Customer Assistance Center de Mercedes-Benz envoie sur place un technicien Mercedes-Benz qualifié ou il organise le transport de votre véhicule jusqu'au point de service Mercedes-Benz le plus proche.

Les prestations de service telles que les travaux de réparation et/ou le remorquage peuvent engendrer des frais.

Vous trouverez de plus amples informations dans le manuel spécifique mbrace.

Le système n'a pas pu lancer l'appel de dépannage lorsque

- le voyant intégré à la touche d'appel de dépannage  clignote en permanence
- aucune liaison téléphonique n'a pu être établie avec le Customer Assistance Center de Mercedes-Benz

Cela peut notamment être le cas lorsque le réseau de téléphonie mobile concerné n'est pas disponible.

Le message **Echec de l'appel** apparaît sur le visuel multifonction.

► **Fin de communication** : appuyez sur la touche  du volant multifonction.

ou

► Appuyez sur la touche correspondante de fin de communication de COMAND Online/du système Audio 20.

Touche d'appel d'information MB



► **Appel** : appuyez sur la touche d'appel d'information MB .

Un appel vers le Customer Assistance Center de Mercedes-Benz est lancé.

Le voyant intégré à la touche d'appel d'information MB  clignote pendant l'établissement de la liaison. Le message **Appel en cours** apparaît sur le visuel multifonction. Le son de la source audio est coupé.

Lorsqu'une connexion a pu être établie, le message **Liaison établie** apparaît sur le visuel multifonction.

En fonction du réseau de téléphonie mobile disponible et de la réception GPS, le système transmet certaines données au Customer Assistance Center de Mercedes-Benz, par exemple

- la position actuelle du véhicule
- le numéro d'identification du véhicule

Le visuel de COMAND Online/du système Audio 20 indique qu'un appel est en cours. Pendant l'appel, vous pouvez, par exemple, passer au menu Navigation en appuyant sur la touche NAVI de COMAND Online/du système Audio 20.

Dans ce cas, les messages vocaux ne sont pas disponibles.

Une liaison téléphonique est établie entre le Customer Assistance Center de Mercedes-Benz et les occupants du véhicule.

Vous pouvez obtenir des informations sur l'utilisation de votre véhicule, le point de service Mercedes-Benz le plus proche ou les autres produits et services proposés par Mercedes-Benz.

Vous trouverez de plus amples informations sur le système mbrace sur le site <http://www.mbusa.com>, sous « Owners Online ».

Le système n'a pas pu lancer l'appel d'information MB lorsque

- le voyant intégré à la touche d'appel d'information MB  clignote en permanence
- aucune liaison téléphonique n'a pu être établie avec le Customer Assistance Center de Mercedes-Benz

Cela peut notamment être le cas lorsque le réseau de téléphonie mobile concerné n'est pas disponible.

Le message **Echec de l'appel** apparaît sur le visuel multifonction.

► **Fin de communication :** appuyez sur la touche  du volant multifonction.

ou

► Appuyez sur la touche correspondante de fin de communication de COMAND Online/du système Audio 20.

Priorité des appels

Un appel d'urgence peut être lancé même lorsqu'un appel de service (appel de dépannage ou appel d'information MB, par exemple) est en cours. Dans ce cas, l'appel d'urgence a le plus haut niveau de priorité, c'est-à-dire qu'il a priorité sur tous les autres appels en cours.

Le voyant incorporé à la touche correspondante clignote jusqu'à la fin de l'appel.

Seul le Customer Assistance Center de Mercedes-Benz peut mettre fin à un appel d'urgence.

Il est possible de mettre fin à tous les autres appels en appuyant sur

- la touche  du volant multifonction
- la touche correspondante de fin de communication de COMAND Online/du système Audio 20

Le son de la source audio est coupé lorsqu'un appel a été lancé.

Le téléphone portable n'est plus relié à COMAND Online/au système Audio 20.

Si vous souhaitez cependant utiliser votre téléphone portable, faites-le uniquement lorsque le véhicule est à l'arrêt et dans un endroit sûr.

Système de commande de porte de garage

Remarques générales

Le système de commande de porte de garage HomeLink® intégré au rétroviseur intérieur vous permet de commander jusqu'à 3 systèmes de porte différents.

N'utilisez le système de commande de porte de garage intégré que pour commander les portes de garage qui

- disposent d'une fonction d'arrêt d'urgence et d'inversion du mouvement
- respectent les normes de sécurité américaines actuellement en vigueur

Une fois programmé, le système de commande de porte de garage intégré au rétroviseur intérieur reprend la fonction de la télécommande du système de porte de garage. Pour de plus amples informations, consultez la notice d'utilisation du système de porte de garage.

Lors de la programmation d'un système de commande de porte de garage, gardez le véhicule à l'extérieur du garage. Ne laissez pas tourner le moteur pendant la programmation. Certains systèmes d'entraînement de porte de garage ne sont pas compatibles avec le système de commande de porte de garage intégré. En cas de difficultés pour programmer le système de commande de porte de garage intégré, contactez un point de service Mercedes-Benz agréé.

Vous pouvez également contacter les services d'assistance téléphonique suivants :

- **Etats-Unis :** Customer Assistance Center de Mercedes-Benz au numéro 1-800-FOR-MERCEdes
- **Canada :** Customer Service au numéro 1-800-387-0100
- Service d'assistance HomeLink® au 1-800-355-3515 (appel gratuit)

Pour de plus amples informations sur HomeLink® et/ou sur les produits compatibles, consultez également le site Internet <http://www.homelink.com>.

Remarques relatives à la déclaration de conformité : (▷ page 33).

Etats-Unis: FCC ID: CB2HMIHL4

Canada: IC: 279B-HMIHL4

Consignes de sécurité importantes

ATTENTION

Lorsque vous commandez la porte de garage ou que vous la programmez à l'aide du système de commande de porte de garage intégré, des personnes se trouvant dans l'espace de manœuvre de la porte de garage risquent d'être coincées ou heurtées par celle-ci. Il y a risque de blessure.

Veillez toujours à ce que personne ne se trouve dans l'espace de manœuvre de la porte de garage lorsque vous utilisez le système de commande de porte de garage intégré.

ATTENTION

Les moteurs thermiques dégagent des gaz d'échappement toxiques, tels que du monoxyde de carbone. L'inhalation de ces gaz entraîne des intoxications. Il y a danger de mort. Par conséquent, ne laissez jamais tourner le moteur dans un local fermé sans aération suffisante.

Programmation

Programmation des touches

Respectez les « Consignes de sécurité importantes » (▷ page 276).

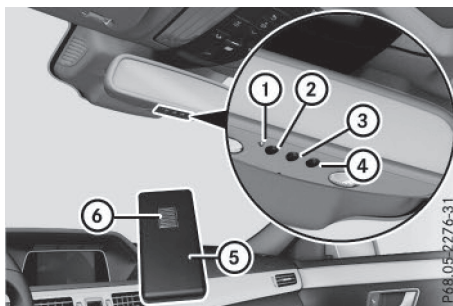

La télécommande ⑤ du système d'entraînement de la porte de garage n'est pas fournie avec le système de commande de porte de garage intégré.

- ▶ Tournez la clé en position **2** dans le contacteur d'allumage (▷ page 146).
- ▶ Choisissez une touche entre **②** et **④** à affecter à la commande du système d'entraînement de la porte de garage.
- ▶ **Lancement du mode programmation :** appuyez sur une des touches **②** à **④** du système de commande de porte de garage intégré et maintenez-la appuyée. Le système de commande de porte de garage est en mode programmation. Le voyant **①** s'allume en orange peu de temps après.

Lors de la première programmation de la touche **②**, **③** ou **④**, le voyant **①** s'allume immédiatement en orange. Si la touche sélectionnée avait déjà été programmée auparavant, le voyant **①** ne s'allume en orange qu'au bout de 10 secondes.
- ▶ Relâchez la touche **②**, **③** ou **④**. Le voyant **①** clignote en orange.
- ▶ **Initialisation de la télécommande :** dirigez la télécommande **⑤** sur les touches **②** à **④** du rétroviseur intérieur en maintenant une distance de 2 à 8 in (5 à 20 cm) entre la télécommande et le rétroviseur.

- ▶ Appuyez sur la touche ⑥ de la télécommande ⑤ jusqu'à ce que le voyant ① devienne vert.
Si le voyant ① s'allume en vert, cela signifie que la programmation est terminée.
Si le voyant ① clignote en vert, la programmation a réussi. L'étape suivante consiste à synchroniser le code tournant (▷ page 277).
- ▶ Relâchez la touche ⑥ de la télécommande ⑤ du système d'entraînement de la porte de garage.
Lorsque le voyant ① s'allume en rouge : recommencez le processus de programmation pour la touche correspondante du rétroviseur intérieur. Modifiez alors la distance entre la télécommande ⑤ et le rétroviseur intérieur.
La distance à respecter entre la télécommande ⑤ et le système de commande de porte de garage intégré dépend du type de système d'entraînement de la porte de garage. Il peut être nécessaire d'effectuer plusieurs tentatives. Ce faisant, gardez la même position pendant au moins 25 secondes avant d'en essayer une nouvelle.

Synchronisation du code tournant

Respectez les « Consignes de sécurité importantes » (▷ page 276).

Si le système de commande de porte de garage travaille avec un code tournant, vous devez également le synchroniser avec le système de commande de porte de garage intégré au rétroviseur intérieur. Pour ce faire, vous avez besoin de la touche de programmation située sur l'unité de commande du système d'entraînement de la porte. Selon le fabricant, la touche de programmation peut se trouver à différents endroits. Elle est généralement située, dans le garage, au plafond, sur l'unité du système d'entraînement de la porte.

Avant d'effectuer les étapes suivantes, consultez la notice d'utilisation du système d'entraînement de la porte de garage, par

exemple à la section « Initialisation de télécommandes supplémentaires ».

Votre véhicule doit se trouver à portée du système d'entraînement de la porte de garage ou du portail. Veillez à ce que ni votre véhicule ni aucune personne ni aucun objet ne se trouve dans l'espace de manœuvre de la porte ou du portail.

- ▶ Tournez la clé en position **2** dans le contacteur d'allumage (▷ page 146).
- ▶ Descendez du véhicule.
- ▶ Appuyez sur la touche de programmation de l'unité du système d'entraînement de la porte.
Vous avez alors normalement 30 secondes pour lancer l'étape suivante.
- ▶ Prenez place à bord du véhicule.
- ▶ Appuyez plusieurs fois de suite sur la touche ②, ③ ou ④ du système de commande de porte de garage intégré que vous venez de programmer jusqu'à ce que la porte se ferme.
La synchronisation du code tournant est terminée.

Remarques relatives à la programmation de la télécommande

Selon la législation canadienne relative aux fréquences radioélectriques, une « interruption » (momentanée ou définitive) des signaux doit impérativement avoir lieu après quelques secondes d'émission. Par conséquent, il peut arriver que la durée d'émission soit trop courte pour le système de commande de porte de garage intégré. Le signal émis n'est pas détecté pendant la programmation. Par analogie avec la législation canadienne, certains systèmes américains de commande de porte de garage opèrent aussi une « interruption » dans l'émission des signaux.

Procédez comme suit

- si vous habitez au Canada
- si, indépendamment de votre lieu de résidence, vous rencontrez des difficultés pour programmer le système de commande de

porte de garage conformément aux étapes de programmation décrites plus haut

- ▶ Appuyez sur une des touches ② à ④ du système de commande de porte de garage intégré et maintenez-la appuyée. Le voyant ① s'allume en orange peu de temps après.
- ▶ Relâchez la touche. Le voyant ① clignote en orange.
- ▶ Appuyez sur la touche ⑥ de la télécommande ⑤, maintenez-la appuyée pendant 2 secondes, puis relâchez-la pendant 2 secondes.
- ▶ Appuyez de nouveau sur la touche ⑥ et maintenez-la appuyée pendant 2 secondes.
- ▶ Répétez cette opération sur la touche ⑥ de la télécommande ⑤ jusqu'à ce que le voyant ① devienne vert.

Si le voyant ① s'allume en vert, cela signifie que la programmation est terminée.

Si le voyant ① clignote en vert, la programmation a réussi. L'étape suivante consiste à synchroniser le code tournant.

- ▶ Relâchez la touche ⑥ de la télécommande ⑤ du système d'entraînement de la porte de garage.

Lorsque le voyant ① s'allume en rouge : recommencez le processus de programmation pour la touche correspondante du rétroviseur intérieur. Modifiez alors la distance entre la télécommande ⑤ et le rétroviseur intérieur.

La distance à respecter entre la télécommande ⑤ et le système de commande de porte de garage intégré dépend du type de système d'entraînement de la porte de garage. Il peut être nécessaire d'effectuer plusieurs tentatives. Ce faisant, gardez la même position pendant au moins 25 secondes avant d'en essayer une nouvelle.

Problèmes lors de la programmation

Si vous rencontrez des difficultés lors de la programmation du système de commande de porte de garage intégré au rétroviseur intérieur, tenez compte des remarques suivantes :

- Contrôlez la fréquence d'émission de la télécommande ⑤ du système d'entraînement de la porte de garage et vérifiez qu'elle est supportée. La fréquence d'émission est généralement indiquée au dos de la télécommande du système d'entraînement de la porte de garage.

Le système de commande de porte de garage intégré est compatible avec les appareils qui fonctionnent sur une plage de fréquences comprise entre 280 et 433 MHz.

- Remplacez les piles de la télécommande ⑤ du système d'entraînement de la porte de garage. Cela augmente la probabilité que la télécommande ⑤ envoie un signal plus puissant et plus précis au système de commande de porte de garage intégré.
- Lors de la programmation, modifiez de temps en temps la distance et l'angle de la télécommande ⑤ par rapport à la touche que vous programmez. Testez différents angles à une distance de 2 à 12 in (5 à 30 cm) ou le même angle à des distances différentes.
- Si vous disposez d'une autre télécommande pour le même système d'entraînement de porte de garage, effectuez de nouveau les étapes de programmation avec cette télécommande. Avant d'effectuer ces opérations, assurez-vous que des piles neuves se trouvent dans la télécommande ⑤ du système d'entraînement de la porte de garage.
- Tenez compte du fait que certaines télécommandes n'émettent que pendant une durée limitée (le voyant de la télécommande s'éteint). Appuyez de nouveau sur la touche ⑥ de la télécommande ⑤ avant

que le laps de temps réservé à l'émission ne soit écoulé.

- Ajustez le câble d'antenne de l'unité de commande de porte de garage. Cela peut contribuer à améliorer la transmission et/ou la réception des signaux.

Ouverture et fermeture d'une porte de garage

Une fois programmé, le système de commande de porte de garage intégré reprend la fonction de la télécommande du système de porte de garage. Pour de plus amples informations, consultez la notice d'utilisation du système de porte de garage.

- ▶ Tournez la clé en position **2** dans le contacteur d'allumage (▷ page 146).
- ▶ Appuyez sur l'une des touches **2**, **3** ou **4** qui a été programmée pour commander la porte de garage.
Système de porte de garage à code fixe: le voyant **1** est allumé en vert.
Système de porte de garage à code tournant: le voyant **1** clignote en vert.
L'émetteur fonctionne tant que vous appuyez sur la touche. Le processus d'émission est interrompu au bout de 10 secondes au maximum et le voyant **1** s'allume en orange.
- ▶ Appuyez de nouveau sur la touche **2**, **3** ou **4** si nécessaire.

Effacement de la mémoire

Effacez la mémoire du système de commande de porte de garage intégré avant de revendre le véhicule.

- ▶ Tournez la clé en position **2** dans le contacteur d'allumage (▷ page 146).
- ▶ Appuyez sur les touches **2** et **4** et maintenez-les appuyées.
Le voyant s'allume d'abord en orange, puis en vert.
- ▶ Relâchez les touches **2** et **4**.
La mémoire du système de commande de porte de garage intégré au rétroviseur intérieur est effacée.

Tapis de sol

⚠ ATTENTION

Les objets éventuellement posés sur le plancher côté conducteur risquent d'entraver la course des pédales ou de bloquer une pédale si celle-ci est enfoncée. Cela compromet la sécurité de fonctionnement et la sécurité routière du véhicule. Il y a risque d'accident.

Rangez tous les objets en lieu sûr dans le véhicule afin d'éviter qu'ils ne se retrouvent sur le plancher côté conducteur. Fixez toujours les tapis de sol conformément aux prescriptions afin de ne pas entraver la course des pédales. N'utilisez pas de tapis de sol non fixés et ne superposez pas plusieurs tapis.

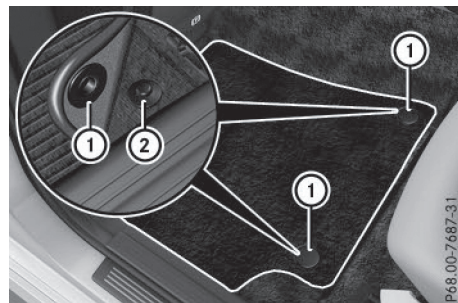

- ▶ Reculez le siège.
- ▶ **Pose:** posez le tapis de sol sur le plancher.
- ▶ Enfoncez les boutons-pression **1** sur les ergots **2**.

- ▶ **Dépose:** détachez le tapis de sol des ergots ②.
- ▶ Enlevez le tapis de sol.

Informations utiles	282
Compartment moteur	282
Maintenance	287
Entretien	287

Informations utiles

- i** Cette notice d'utilisation décrit tous les modèles ainsi que l'ensemble des équipements de série et optionnels qui étaient disponibles pour votre véhicule au moment de la clôture de la rédaction de cette notice d'utilisation. Des divergences sont possibles selon les pays. Notez que votre véhicule n'est pas obligatoirement équipé de toutes les fonctions décrites. Cela vaut également pour les fonctions et systèmes importants pour la sécurité.
- i** Lisez les informations sur les ateliers qualifiés (▷ page 34).

Compartiment moteur

Capot

Consignes de sécurité importantes

ATTENTION

Si le capot est déverrouillé, il pourrait s'ouvrir pendant la marche et empêcher toute visibilité. Il y a risque d'accident.

Ne déverrouillez jamais le capot lorsque vous roulez. Avant chaque trajet, assurez-vous que le capot est verrouillé.

ATTENTION

Lors de l'ouverture ou de la fermeture du capot, il peut arriver que le capot bascule brusquement jusqu'en butée. Il y a risque de blessure dans la zone de basculement du capot.

Ouvrez et fermez le capot uniquement lorsqu'il n'y a personne dans la zone de basculement.

ATTENTION

Si vous ouvrez le capot en cas de surchauffe du moteur ou d'incendie dans le compartiment moteur, vous risquez d'entrer en contact avec des gaz chauds ou autres ingréd-

dients ou lubrifiants qui s'échappent. Il y a risque de blessure.

En cas de surchauffe, laissez le moteur refroidir avant d'ouvrir le capot. En cas d'incendie dans le compartiment moteur, laissez le capot fermé et prévenez les pompiers.

ATTENTION

Le compartiment moteur abrite des composants en mouvement. Même lorsque le contact est coupé, certains composants peuvent encore être en mouvement ou redémarrer brusquement, par exemple le ventilateur du radiateur. Il y a risque de blessure.

Si vous devez effectuer des travaux dans le compartiment moteur,

- coupez le contact
- n'introduisez jamais les mains dans la zone de danger des composants en mouvement, par exemple la zone du ventilateur
- enlevez vos bijoux et votre montre-bracelet
- tenez notamment vos vêtements et vos cheveux loin des pièces mobiles

ATTENTION

Le système d'allumage et le système d'injection fonctionnent sous haute tension. Vous risquez de recevoir une décharge électrique si vous touchez des composants sous tension. Il y a risque de blessure.

Ne touchez jamais aux composants du système d'allumage ou du système d'injection lorsque le contact est mis.

ATTENTION

Véhicules hybrides : lisez impérativement la notice d'utilisation complémentaire « HYBRID ». Sinon, vous risquez de ne pas être averti des dangers qui pourraient se présenter.

Ouverture du capot

⚠ ATTENTION

Certains composants à l'intérieur du compartiment moteur peuvent être très chauds, par exemple le moteur, le radiateur et les pièces du système d'échappement. Il y a risque de blessure en cas de travaux dans le compartiment moteur!

Dans la mesure du possible, laissez le moteur refroidir et ne touchez qu'aux composants mentionnés ci-après.

⚠ ATTENTION

Si les essuie-glaces se mettent en marche alors que le capot est ouvert, vous risquez d'être coincé par la tringlerie des essuie-glaces. Il y a risque de blessure.

Arrêtez toujours les essuie-glaces et coupez le contact avant d'ouvrir le capot.

- ❗ Assurez-vous que les bras d'essuie-glace ne sont pas basculés vers l'avant. Sinon, vous pouvez endommager les essuie-glaces ou le capot.

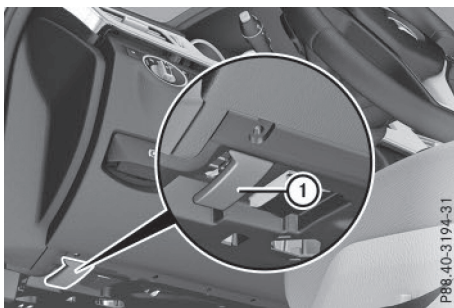

- ▶ Assurez-vous que les essuie-glaces sont arrêtés.
- ▶ Tirez la poignée de déverrouillage ① du capot. Le capot est déverrouillé.

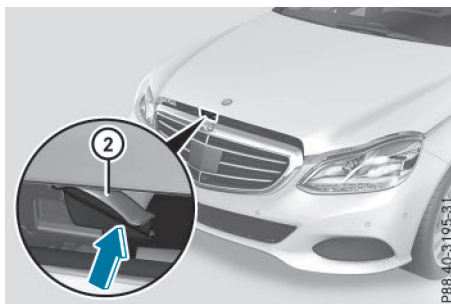

- ▶ Passez les doigts dans la fente, poussez la poignée ② du verrou de sécurité vers le haut et soulevez le capot.

Si vous avez soulevé le capot de 15 in (40 cm) environ, celui-ci est automatiquement ouvert et maintenu en position ouverte par les amortisseurs à gaz.

Fermeture du capot

- ▶ Abaissez le capot, puis laissez-le retomber avec un peu d'élan d'une hauteur de 8 in (20 cm) environ.
- ▶ Contrôlez que le capot est verrouillé correctement. Si vous pouvez soulever un peu le capot, cela signifie qu'il n'est pas verrouillé correctement. Rouvrez-le, puis refermez-le avec plus d'élan.

Radiateur

Véhicules équipés d'un moteur diesel: ne couvrez pas le radiateur. En outre, n'utilisez pas de protections thermiques, de filets de protection contre les insectes ou d'objet similaire. Sinon, les valeurs du système de diagnostic embarqué sont faussées. Certaines de ces valeurs sont prescrites par la loi et doivent toujours être correctes.

Huile moteur

Remarques générales

⚠ ATTENTION

Véhicules hybrides : lisez impérativement la notice d'utilisation complémentaire « HYBRID ». Sinon, vous risquez de ne pas être averti des dangers qui pourraient se présenter.

La consommation d'huile varie en fonction de votre style de conduite, sans dépasser toutefois 0,9 US qt (0,8 litre) aux 600 miles (1 000 km). La consommation d'huile peut cependant être supérieure si le véhicule est neuf ou si vous faites tourner fréquemment le moteur à des régimes élevés.

Selon la motorisation, la jauge à huile peut se trouver à différents emplacements.

Avant de contrôler le niveau d'huile,

- arrêtez le véhicule sur une surface horizontale
- arrêtez le moteur pendant 5 minutes environ s'il a atteint sa température de service
- attendez 30 minutes environ avant de reprendre la mesure si le moteur n'a pas atteint sa température de service (si vous avez fait démarrer le moteur seulement pendant un court instant, par exemple)

Contrôle du niveau d'huile avec une jauge à huile

⚠ ATTENTION

Certains composants à l'intérieur du compartiment moteur peuvent être très chauds, par exemple le moteur, le radiateur et les pièces du système d'échappement. Il y a risque de blessure en cas de travaux dans le compartiment moteur !

Dans la mesure du possible, laissez le moteur refroidir et ne touchez qu'aux composants mentionnés ci-après.

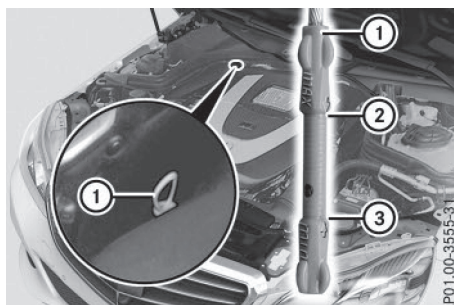

Véhicules équipés d'un moteur à essence (exemple)

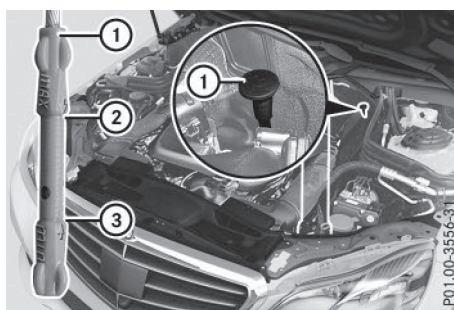

Véhicules équipés d'un moteur diesel (exemple)

- ▶ Retirez la jauge à huile ①.
- ▶ Essuyez la jauge à huile ①.
- ▶ Réintroduisez lentement la jauge à huile ① jusqu'en butée dans le tube de guidage, puis retirez-la de nouveau. Le niveau d'huile est correct s'il se situe entre le repère minimum ③ et le repère maximum ②.
- ▶ Si le niveau d'huile est descendu jusqu'au repère minimum ③ ou en dessous, ajoutez 1,1 US qt (1,0 litre) d'huile moteur.

Appoint d'huile moteur

⚠ ATTENTION

Certains composants à l'intérieur du compartiment moteur peuvent être très chauds, par exemple le moteur, le radiateur et les pièces du système d'échappement. Il y a risque de blessure en cas de travaux dans le compartiment moteur !

Dans la mesure du possible, laissez le moteur refroidir et ne touchez qu'aux composants mentionnés ci-après.

ATTENTION

Si l'huile moteur entre en contact avec des composants brûlants du compartiment moteur, elle risque de s'enflammer. Il y a risque d'incendie et de blessure.

Veillez à ne pas verser de l'huile moteur à côté de l'orifice de remplissage. Laissez le moteur refroidir et nettoyez soigneusement les composants souillés par l'huile moteur avant de démarrer le moteur.

Protection de l'environnement

Veillez à ne pas répandre d'huile en faisant l'appoint. Vous polluez l'environnement si vous laissez l'huile s'infiltrer dans le sol ou se mélanger aux eaux de ruissellement.

- !** Utilisez uniquement des huiles moteur et des filtres à huile agréés pour les véhicules équipés d'un système de maintenance. Pour obtenir la liste des huiles moteur et des filtres à huile testés et agréés selon les prescriptions Mercedes-Benz relatives aux ingrédients et lubrifiants, adressez-vous à un concessionnaire Mercedes-Benz agréé.

Les opérations suivantes provoquent des dommages au niveau du moteur ou du système d'échappement :

- Utilisation d'huiles moteur et de filtres à huile qui ne sont pas expressément agréés pour les véhicules équipés d'un système de maintenance.
- Vidange d'huile moteur et remplacement du filtre à huile à des intervalles de remplacement plus longs que ceux prescrits par le système de maintenance.
- Utilisation d'additifs pour huile moteur.

- !** Ne versez pas trop d'huile moteur. Si vous avez versé une quantité d'huile moteur trop importante, le moteur ou le catalyseur risquent d'être endommagés. Faites aspirer tout excès d'huile moteur.



Exemple

- ▶ Tournez le bouchon ① dans le sens inverse des aiguilles d'une montre et enlevez-le.
- ▶ Faites l'appoint d'huile moteur. Si le niveau d'huile se situe à hauteur du repère minimum de la jauge ou en dessous, ajoutez 1,1 US qt (1,0 litre) d'huile moteur.
- ▶ Mettez le bouchon ① en place sur l'orifice de remplissage et tournez-le dans le sens des aiguilles d'une montre. Assurez-vous que le bouchon est bien en place.
- ▶ Contrôlez de nouveau le niveau d'huile à l'aide de la jauge à huile (▷ page 284).

Pour de plus amples informations sur l'huile moteur, voir (▷ page 372).

Autres ingrédients et lubrifiants

Contrôle du niveau du liquide de refroidissement

ATTENTION

Certains composants à l'intérieur du compartiment moteur peuvent être très chauds, par exemple le moteur, le radiateur et les pièces du système d'échappement. Il y a risque de blessure en cas de travaux dans le compartiment moteur !

Dans la mesure du possible, laissez le moteur refroidir et ne touchez qu'aux composants mentionnés ci-après.

⚠ ATTENTION

Le système de refroidissement du moteur est sous pression, notamment lorsque le moteur est chaud. Lorsque vous ouvrez le bouchon, vous pouvez être brûlé par des projections de liquide chaud. Il y a risque de blessure !

Laissez refroidir le moteur avant d'ouvrir le bouchon. Portez des gants et des lunettes de protection lors de l'ouverture. Ouvrez lentement le bouchon d'un demi-tour pour laisser la pression retomber.

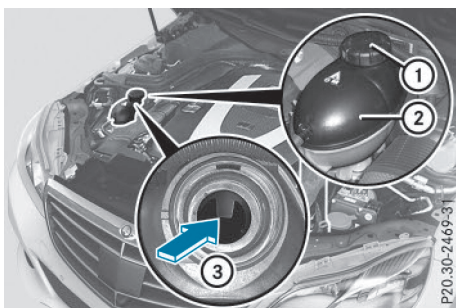

- ▶ Arrêtez le véhicule sur une surface horizontale.

Contrôlez le niveau du liquide de refroidissement uniquement lorsque le véhicule est à l'horizontale et après que le moteur a refroidi.

- ▶ Tournez la clé en position **2** dans le contacteur d'allumage (▷ page 146). Véhicules équipés de la fonction KEYLESS-GO : appuyez 2 fois sur la touche de démarrage et d'arrêt (▷ page 146).
- ▶ Contrôlez l'indicateur de température du liquide de refroidissement sur le combiné d'instruments. La température du liquide de refroidissement doit être inférieure à 158 °F (70 °C).
- ▶ Tournez la clé en position **0** (▷ page 146) dans le contacteur d'allumage.
- ▶ Tournez lentement le bouchon ① d'un demi-tour dans le sens inverse des aiguilles d'une montre et attendez que la pression soit retombée.

- ▶ Continuez de tourner le bouchon ① dans le sens inverse des aiguilles d'une montre et enlevez-le.

Le niveau du liquide de refroidissement dans le vase d'expansion ② est correct s'il atteint le repère ③ à froid.

Le niveau du liquide de refroidissement dans le vase d'expansion ② est correct s'il se situe environ 0,6 in (1,5 cm) au-dessus du repère ③ à chaud.

- ▶ Si nécessaire, faites l'appoint avec un liquide de refroidissement testé et agréé par Mercedes-Benz.
- ▶ Remettez le bouchon ① en place et tournez-le dans le sens des aiguilles d'une montre jusqu'en butée.

Pour de plus amples informations sur le liquide de refroidissement, voir (▷ page 373).

Appoint de liquide de lave-glace**⚠ ATTENTION**

Certains composants à l'intérieur du compartiment moteur peuvent être très chauds, par exemple le moteur, le radiateur et les pièces du système d'échappement. Il y a risque de blessure en cas de travaux dans le compartiment moteur !

Dans la mesure du possible, laissez le moteur refroidir et ne touchez qu'aux composants mentionnés ci-après.

⚠ ATTENTION

Si du concentré pour liquide de lave-glace entre en contact avec des composants brûlants du moteur ou du système d'échappement, il risque de s'enflammer. Il y a risque d'incendie et de blessure.

Veillez à ne pas verser du concentré pour liquide de lave-glace à côté de l'orifice de remplissage.

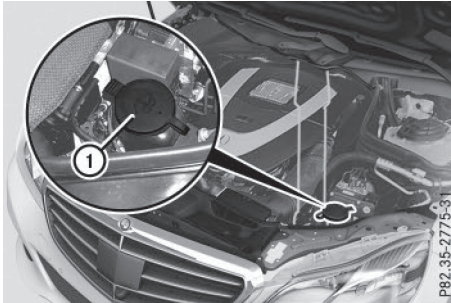

- ▶ **Ouverture :** soulevez le bouchon ① par la languette.
- ▶ Ajoutez le liquide de lave-glace préparé.
- ▶ **Fermeture :** remettez le bouchon ① en place sur l'orifice de remplissage, puis appuyez dessus jusqu'à ce qu'il soit complètement emboîté.

Si le niveau du liquide de lave-glace dans le réservoir descend en dessous du niveau de remplissage minimal recommandé de 1 litre, un message vous invitant à faire l'appoint de liquide de lave-glace apparaît sur le visuel multifonction.

Pour de plus amples informations sur le liquide de lave-glace/produit antigel, voir (▷ page 374).

Maintenance

ASSYST PLUS

Vous trouverez des informations sur l'indicateur d'intervalles de maintenance ASSYST PLUS dans la notice d'utilisation numérique.

Entretien

Remarques générales

♻ Protection de l'environnement

Éliminez les emballages vides et les chiffons de nettoyage dans le respect des règles de protection de l'environnement.

❗ Pour nettoyer votre véhicule, n'utilisez pas

- de chiffons secs, rêches ou rugueux
- de produits abrasifs
- de solvants
- de produits de nettoyage contenant des solvants

Ne frottez pas.

Ne touchez pas les surfaces et les films de protection avec des objets durs tels qu'une bague ou un grattoir à neige. Sinon, vous pourriez rayer ou endommager les surfaces et les films de protection.

❗ N'immobilisez pas le véhicule pour une période prolongée directement après un nettoyage, en particulier si les jantes ont été traitées avec un produit de nettoyage pour jantes. En effet, ce type de produits peut accélérer la corrosion des disques et garnitures de frein. Par conséquent, effectuez un trajet de quelques minutes après un nettoyage. Lors du freinage, les disques et les garnitures de freins chauffent et sèchent. Vous pouvez alors immobiliser le véhicule pour une période prolongée.

L'entretien régulier de votre véhicule est nécessaire pour préserver à long terme sa qualité.

Pour l'entretien, utilisez les produits d'entretien et de nettoyage recommandés et agréés par Mercedes-Benz.

Entretien de l'extérieur du véhicule

Station de lavage

⚠ ATTENTION

Après le passage dans une station de lavage, l'efficacité des freins est réduite. Il y a risque d'accident.

Après un passage dans une station de lavage, freinez avec prudence en tenant compte des conditions de circulation jusqu'à ce que l'efficacité des freins soit rétablie.

❗ Lorsque le DISTRONIC PLUS ou la fonction HOLD sont activés, le véhicule freine automatiquement dans certaines situations.

Pour éviter d'endommager le véhicule, désactivez le DISTRONIC PLUS et la fonction HOLD dans les situations suivantes ou similaires :

- en cas de remorquage
- lors du passage dans une station de lavage automatique

❗ Ne passez pas votre véhicule dans une station de lavage Touchless Automatic Car Wash qui utilise des produits de nettoyage spéciaux. Ces produits de nettoyage peuvent endommager la peinture ou les pièces en plastique.

❗ Assurez-vous que

- les vitres latérales et le toit ouvrant sont complètement fermés
- la soufflante de la ventilation/du chauffage est arrêtée (touche OFF enfoncée)
- le commutateur des essuie-glaces se trouve sur **0**

Sinon, le véhicule risque d'être endommagé.

❗ Si vous passez le véhicule dans une station de lavage avec dispositif d'entraînement, assurez-vous que le levier sélecteur de la boîte de vitesses automatique se trouve sur **N** afin de ne pas risquer d'endommager le véhicule.

- Véhicules avec clé :

Ne retirez pas la clé du contacteur d'allumage. N'ouvrez pas la porte du conducteur ni celle du passager lorsque le moteur est arrêté. Sinon, la boîte de vitesses automatique passe automatiquement sur **P** et les roues se bloquent. Pour empêcher que cela ne se produise, mettez auparavant la boîte de vitesses automatique sur **N**.

- Véhicules équipés de la fonction KEYLESS-GO :

N'ouvrez pas la porte du conducteur ni celle du passager lorsque le moteur est arrêté. Sinon, la boîte de vitesses automatique passe automatiquement sur **P** et les roues se bloquent.

❗ Si la clé se trouve dans la zone de détection arrière de la fonction KEYLESS-GO, le coffre/hayon peut s'ouvrir de manière intempestive, notamment dans les situations suivantes :

- lors du passage dans une station de lavage
- lors de l'utilisation d'un nettoyeur haute pression

Assurez-vous que la clé se trouve à au moins 10 ft (3 m) du véhicule.

Pour que la boîte de vitesses automatique reste sur **N**, effectuez impérativement les opérations suivantes :

- ▶ Assurez-vous que le véhicule est à l'arrêt et que le contact est coupé.
- ▶ Tournez la clé en position **2** dans le contacteur d'allumage (▷ page 146). Sur les véhicules équipés de la fonction KEYLESS-GO, vous devez utiliser la clé au lieu de la touche de démarrage et d'arrêt.
- ▶ Appuyez sur la pédale de frein et maintenez-la enfoncée.
- ▶ Mettez la boîte de vitesses automatique sur **N**.
- ▶ Relâchez la pédale de frein.
- ▶ Desserrez le frein de stationnement.
- ▶ Coupez le contact et laissez la clé dans le contacteur d'allumage.

Le véhicule peut passer dès le début dans une station de lavage automatique.

En cas de fort encrassement, prélevez le véhicule avant de le faire passer dans la station de lavage.

Après le passage dans la station de lavage, enlevez la cire déposée sur le pare-brise et les raclettes des balais d'essuie-glace. Ceci permet d'éviter la formation de stries et de

réduire le bruit qui pourrait se produire lors du passage des balais sur les dépôts.

Informations figurant dans la notice d'utilisation numérique

Vous trouverez dans la notice d'utilisation numérique des informations sur les thèmes suivants :

- Lavage manuel
- Nettoyeur haute pression
- Nettoyage de la peinture
- Entretien et traitement de la peinture mate
- Nettoyage des jantes
- Nettoyage des vitres
- Nettoyage des balais d'essuie-glace
- Nettoyage de l'éclairage extérieur
- Nettoyage des clignotants intégrés aux rétroviseurs
- Nettoyage des capteurs
- Nettoyage de la caméra de recul
- Nettoyage de la caméra à 360°
- Nettoyage des sorties d'échappement

Entretien de l'intérieur du véhicule

Vous trouverez dans la notice d'utilisation numérique des informations sur les thèmes suivants :

- Nettoyage du visuel
- Nettoyage des garnitures en plastique
- Nettoyage du volant et du levier de vitesses/levier sélecteur
- Nettoyage des boiseries et des baguettes enjoliveuses
- Nettoyage des housses
- Nettoyage des ceintures de sécurité
- Nettoyage de la garniture de toit et de la moquette

Informations utiles	292
Où trouver...?	292
Crevaision	293
Batterie du véhicule	299
Aide au démarrage du moteur	303
Remorquage et démarrage du moteur par remorquage du véhi- cule	306
Protection de l'équipement électri- que	309

Informations utiles

i Cette notice d'utilisation décrit tous les modèles ainsi que l'ensemble des équipements de série et optionnels qui étaient disponibles pour votre véhicule au moment de la clôture de la rédaction de cette notice d'utilisation. Des divergences sont possibles selon les pays. Notez que votre véhicule n'est pas obligatoirement équipé de toutes les fonctions décrites. Cela vaut également pour les fonctions et systèmes importants pour la sécurité.

i Lisez les informations sur les ateliers qualifiés (▷ page 34).

Assistance dépannage

Où trouver... ?

Outillage de bord

Remarques générales

L'outillage de bord se trouve dans le compartiment de rangement situé sous le plancher du coffre (▷ page 267) ou du compartiment de chargement (▷ page 268). En fonction de l'équipement du véhicule, l'outillage de bord se trouve à gauche ou à droite dans le compartiment de rangement situé sous le plancher du coffre/du compartiment de chargement.

Véhicules équipés du kit anticrevaillon TIREFIT

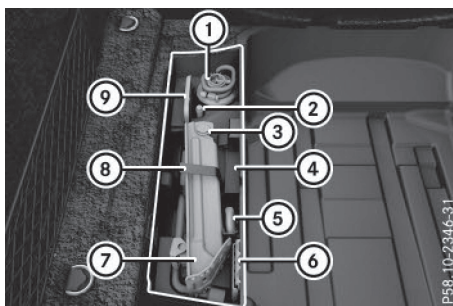

Outillage de bord dans le compartiment de rangement gauche (exemple; des divergences sont possibles selon les équipements et les pays)

- ① Flacon de produit d'étanchement
- ② Cale pliante
- ③ Paire de gants (sous le cric)
- ④ Compresseur de gonflage
- ⑤ Anneau de remorquage
- ⑥ Cric
- ⑦ Goujon de centrage
- ⑧ Plan d'affectation des fusibles
- ⑨ Clé démonte-roue

► Ouvrez le coffre/hayon.

► **Berline** : relevez le plancher du coffre (▷ page 267).

► **Station Wagon** : déposez l'assise de la banquette rabattable (voir la rubrique « Banquette rabattable (compartiment de chargement) » dans la notice d'utilisation numérique).

Véhicules équipés d'une roue de secours normale/roue de secours compacte « Minispare »

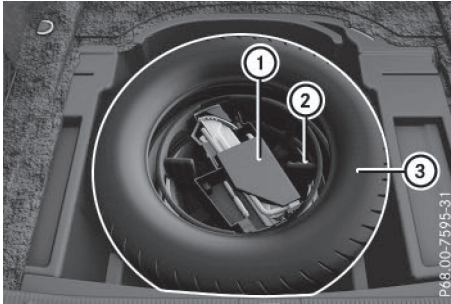

Exemple (des divergences sont possibles selon les équipements et les pays)

- ① Trousse de l'outillage de bord
- ② Bac de rangement
- ③ Roue de secours normale/roue de secours compacte « Minispare »

- ▶ Ouvrez le coffre/hayon.
- ▶ **Berline** : relevez le plancher du coffre (> page 267).
- ▶ **Station Wagon** : déposez l'assise de la banquette rabattable (voir la rubrique « Banquette rabattable (compartiment de chargement) » dans la notice d'utilisation numérique).

L'outillage de bord comprend les éléments suivants :

- Cale pliante
- Plan d'affectation des fusibles
- Cric
- Goujon de centrage
- Paire de gants
- Clé démonte-roue
- Anneau de remorquage

Véhicules équipés d'une roue de secours compacte « à pneu pliable »

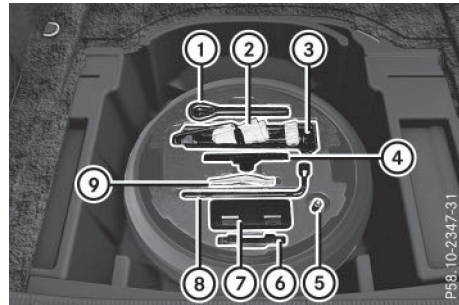

Exemple (des divergences sont possibles selon les équipements et les pays)

- ① Anneau de remorquage
- ② Paire de gants
- ③ Cric
- ④ Cale pliante
- ⑤ Goujon de centrage
- ⑥ Feuille pour emballer la roue défectueuse
- ⑦ Compresseur de gonflage
- ⑧ Clé démonte-roue
- ⑨ Plan d'affectation des fusibles

- ▶ Ouvrez le coffre/hayon.
- ▶ **Berline** : relevez le plancher du coffre (> page 267).
- ▶ **Station Wagon** : déposez l'assise de la banquette rabattable (voir la rubrique « Banquette rabattable (compartiment de chargement) » dans la notice d'utilisation numérique).

Crevaion

Préparation du véhicule

Votre véhicule peut être équipé

- de pneus MOExtended (pneus convenant pour le roulage à plat) (> page 294)

Aucune préparation n'est nécessaire dans le cas des véhicules équipés de pneus MOExtended.

- d'un kit anticrevaïson TIREFIT (▷ page 292)
- d'une roue de secours compacte (▷ page 358)

Départ usine, les véhicules équipés de pneus MOExtended ne disposent pas du kit anticrevaïson TIREFIT. Si vous montez sur votre véhicule des pneus qui ne conviennent pas pour le roulage à plat (des pneus hiver, par exemple), équipez-le en plus d'un kit anticrevaïson TIREFIT. Vous pouvez vous procurer un kit anticrevaïson TIREFIT dans un atelier qualifié.

Pour de plus amples informations sur le changement et le montage des roues, voir (▷ page 337).

- ▶ Arrêtez le véhicule sur un sol stable, plat et non glissant, le plus à l'écart possible de la circulation.
- ▶ Allumez les feux de détresse.
- ▶ Immobilisez le véhicule pour qu'il ne puisse pas se mettre à rouler (▷ page 161).
- ▶ Dans la mesure du possible, placez les roues avant en ligne droite.
- ▶ Véhicules équipés d'une suspension AIR-MATIC : assurez-vous que le niveau « Normal » est sélectionné (▷ page 177).
- ▶ Arrêtez le moteur.
- ▶ Retirez la clé du contacteur d'allumage.

ou, dans le cas des véhicules équipés de la fonction KEYLESS-GO :

- ▶ Ouvrez la porte du conducteur. L'électronique de bord passe alors en position **0**. Cela correspond à « clé retirée ».
- ▶ Retirez la touche de démarrage et d'arrêt du contacteur d'allumage (▷ page 146).
- ▶ Veillez à ce que les passagers descendent du côté opposé à la chaussée. En cas de crevaïson, veillez à ce que les passagers se tiennent à l'écart de la circulation, par exemple derrière la glissière de sécurité.

- ▶ Descendez du véhicule. Tenez compte des conditions de circulation.
- ▶ Fermez la porte du conducteur.

De pneus MOExtended (pneus convenant pour le roulage à plat)

Remarques générales

Les pneus MOExtended (convenant pour le roulage à plat) vous permettent de poursuivre votre route même lorsqu'un ou plusieurs pneus sont entièrement dégonflés. Le pneu ne doit cependant pas présenter de dommages nettement visibles.

Les pneus MOExtended sont reconnaissables à l'identification « MOExtended » portée sur leur flanc. Vous trouverez cette inscription à côté de la dimension du pneu, de la capacité de charge et de l'indice de vitesse (▷ page 331).

Vous ne pouvez utiliser des pneus MOExtended que lorsque le système de contrôle de la pression des pneus est actif.

Si un message d'alerte de perte de pression apparaît sur le visuel multifonction :

- Tenez compte des remarques relatives aux messages sur le visuel (▷ page 216).
- Contrôlez l'état du pneu.
- Tenez compte des remarques suivantes en cas de poursuite du trajet.

La distance qui peut être parcourue avec le système de roulage à plat est d'environ 50 miles (80 km) lorsque le véhicule est partiellement chargé et d'environ 18 miles (30 km) lorsque le véhicule est chargé au maximum.

En plus de l'état de charge du véhicule, la distance qui peut être parcourue avec le système de roulage à plat dépend des points suivants :

- Vitesse du véhicule
- Etat de la route
- Température extérieure

La distance qui peut être parcourue avec le système de roulage à plat peut diminuer en cas de sollicitation élevée du véhicule ou de manœuvres brusques, mais elle peut aussi augmenter si vous adoptez un style de conduite modéré.

La distance qui peut être parcourue avec le système de roulage à plat est calculée à partir du moment où un message d'alerte de perte de pression apparaît sur le visuel multifonction.

Vous ne devez pas rouler à plus de 50 mph (80 km/h).

Lors du remplacement d'un ou de plusieurs pneus, tenez compte des indications suivantes prescrites pour le véhicule :

- Dimension
- Type
- Identification « MOExtended »

Si, en cas de crevaison, il n'est pas possible de monter en post-équipement un pneu MOExtended, un pneu standard peut être utilisé provisoirement. Tenez également compte des dimensions et du modèle (pneus été, pneus hiver).

Départ usine, les véhicules équipés de pneus MOExtended ne disposent pas du kit anticrevaison TIREFIT. Si vous montez sur votre véhicule des pneus qui ne conviennent pas pour le roulage à plat (des pneus hiver, par exemple), équipez-le en plus d'un kit anticrevaison TIREFIT. Vous pouvez vous procurer un kit anticrevaison TIREFIT dans un atelier qualifié.

Consignes de sécurité importantes

ATTENTION

Pendant un trajet avec le système de roulage à plat, la tenue de route du véhicule se dégrade (par exemple dans les virages, lors d'une forte accélération ou d'un freinage). Il y a risque d'accident.

Ne dépassez pas la vitesse maximale indiquée. Évitez les changements de direction et les manœuvres brusques, ainsi que le franchissement d'obstacles (trottoirs, nids-de-

poule, trajets en tout-terrain). Cela vaut en particulier lorsque le véhicule est chargé.

Ne continuez pas à rouler avec le système de roulage à plat si

- vous entendez des bruits sourds
- le véhicule commence à vibrer
- de la fumée se dégage et qu'il émane une odeur de caoutchouc
- l'ESP® intervient en permanence
- des fissures apparaissent sur les flancs des pneus

Après un trajet avec le système de roulage à plat, faites contrôler les jantes par un atelier qualifié. Dans tous les cas, le pneu défectueux doit être remplacé.

Kit anticrevaison TIREFIT

Consignes de sécurité importantes

Le TIREFIT est un kit anticrevaison.

Le kit anticrevaison TIREFIT vous permet d'étancher le pneu, en particulier sa bande de roulement, si les perforations ne sont pas supérieures à 0,16 in (4 mm). Vous pouvez utiliser le TIREFIT jusqu'à une température extérieure de -4 °F (-20 °C).

ATTENTION

Dans les cas suivants, le produit d'étanchement ne peut pas vous dépanner car il ne peut pas étancher le pneu :

- la taille des coupures ou des perforations du pneu est supérieure à la valeur indiquée ci-dessus.
- la jante est endommagée
- vous avez roulé avec le pneu insuffisamment gonflé ou à plat

Il y a risque d'accident.

Ne reprenez pas la route ! Prenez contact avec un atelier qualifié.

⚠ ATTENTION

Le scellant à pneu est dangereux pour la santé et provoque des irritations. Elle ne doit pas entrer en contact avec la peau, les yeux ou les vêtements ni être ingéré. N'inhalez pas les vapeurs de TIREFIT. Conservez le scellant à pneu hors de portée des enfants. Il y a risque de blessure.

Si vous êtes entré en contact avec le scellant à pneu, tenez compte des remarques suivantes :

- En cas de contact avec la peau, rincez immédiatement à l'eau.
- Si le scellant à pneu est entré en contact avec les yeux, rincez immédiatement et soigneusement à l'eau claire.
- En cas d'ingestion de scellant à pneu, rincez immédiatement la bouche avec soin, puis buvez beaucoup d'eau. Ne provoquez pas de vomissements et consultez immédiatement un médecin.
- Changez immédiatement de vêtements s'ils ont été souillés par le scellant à pneu.
- En cas de réaction allergique, consultez immédiatement un médecin.

! Ne faites pas fonctionner le compresseur de gonflage pendant plus de 8 minutes en continu. Sinon, il risque de trop chauffer. Vous pouvez le remettre en marche une fois qu'il a refroidi.

Suivez les consignes de sécurité du fabricant qui figurent sur l'autocollant apposé sur le compresseur de gonflage.

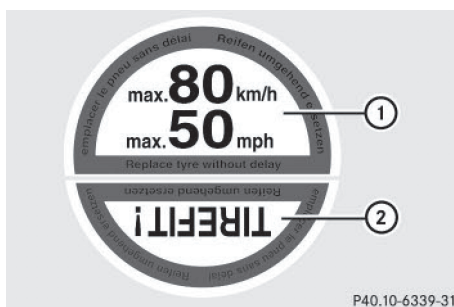
Utilisation du kit anticrevaïson TIREFIT

- ▶ Ne retirez pas les corps étrangers (vis ou clous, par exemple) qui ont pénétré dans le pneu.
- ▶ Sortez le flacon de produit d'étanchement, l'autocollant TIREFIT joint et le compresseur de gonflage du compartiment de rangement qui se trouve sous le plancher du coffre ou du compartiment de chargement (▷ page 292).
- ▶ Apposez la partie ① de l'autocollant TIREFIT sur le combiné d'instruments dans le champ de vision du conducteur.
- ▶ Apposez la partie ② de l'autocollant TIREFIT à proximité de la valve sur la roue du pneu défectueux.

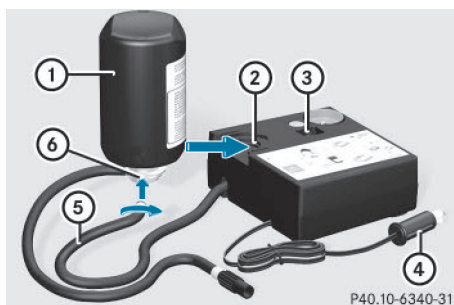

- ▶ Sortez la fiche ④ avec le câble et le flexible ⑤ du boîtier.
- ▶ Vissez le flexible ⑤ sur la bride ⑥ du flacon de produit d'étanchement ①.
- ▶ Emboîtez le flacon de produit d'étanchement ①, tête en bas, dans l'évidement ② du compresseur de gonflage.

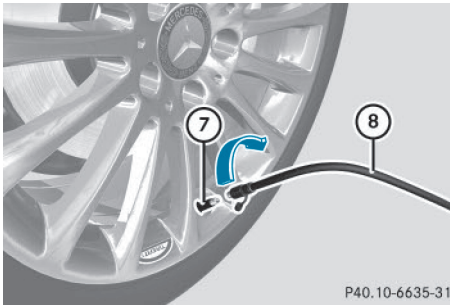

P40.10-6635-31

- ▶ Enlevez le capuchon de la valve ⑦ du pneu défectueux.
- ▶ Vissez le flexible de remplissage ⑧ sur la valve ⑦.
- ▶ Branchez la fiche ④ dans une prise 12 V (▷ page 270) de votre véhicule.
- ▶ Tournez la clé en position 1 dans le contacteur d'allumage (▷ page 146).
- ▶ Basculez le contacteur ③ du compresseur de gonflage sur la position I. Le compresseur se met en marche. Le gonflage du pneu commence. Le produit d'étanchement est d'abord injecté dans le pneu. La pression peut alors augmenter brièvement jusqu'à 500 kPa (5 bars, 73 psi) environ.

N'arrêtez pas le compresseur de gonflage pendant cette phase.

- ▶ Laissez tourner le compresseur de gonflage pendant 5 minutes. Une pression d'au moins 180 kPa (1,8 bar, 26 psi) doit alors être atteinte.

Si une pression de 180 kPa (1,8 bar, 26 psi) est atteinte au bout de 5 minutes, voir « Obtention de la pression de gonflage » (▷ page 297).

Si une pression de 180 kPa (1,8 bar, 26 psi) n'est pas atteinte au bout de 5 minutes, voir « Non-obtention de la pression de gonflage » (▷ page 297).

Si du produit d'étanchement s'est échappé, laissez-le sécher. Il forme une pellicule que vous pouvez ensuite retirer.

Si du produit d'étanchement a coulé sur vos vêtements, faites-les nettoyer dès que possible avec du perchloréthylène.

Non-obtention de la pression de gonflage

Si une pression de 180 kPa (1,8 bar, 26 psi) n'est pas atteinte au bout de 5 minutes :

- ▶ Arrêtez le compresseur de gonflage.
- ▶ Dévissez le flexible de remplissage de la valve du pneu défectueux.
- ▶ Avancez ou reculez très lentement le véhicule d'environ 30 ft (10 m).
- ▶ Essayez de nouveau de gonfler le pneu.

Au bout de 5 minutes maximum, la pression du pneu doit être d'au moins 180 kPa (1,8 bar, 26 psi).

⚠ ATTENTION

Si vous n'obtenez pas la pression prescrite après le laps de temps indiqué, c'est que le pneu est trop fortement endommagé. Dans ce cas, le scellant à pneu ne peut pas vous dépanner. Des pneus endommagés et une pression de gonflage trop basse peuvent fortement compromettre le comportement au freinage et le comportement routier. Il y a risque d'accident.

Ne reprenez pas la route. Prenez contact avec un atelier qualifié.

Obtention de la pression de gonflage

⚠ ATTENTION

Un pneu étanché à titre temporaire avec le scellant à pneu compromet le comportement routier et ne convient pas pour rouler à une vitesse supérieure. Il y a risque d'accident.

Adaptez votre style de conduite en conséquence et conduisez prudemment. Ne dépassez pas la vitesse maximale indiquée pour un pneu étanché avec le scellant à pneu.

La vitesse maximale pour un pneu étanché avec le kit anticrevaision est de 50 mph (80 km/h). La partie supérieure de l'autocol-

lant TIREFIT doit être apposée sur le combiné d'instruments, dans le champ de vision du conducteur.

❗ Du produit d'étanchement peut couler du flexible de remplissage après utilisation. Il peut alors se former des taches.

Par conséquent, rangez le flexible de remplissage dans le sac plastique dans lequel se trouvait le kit anticrevaïson TIREFIT.

🌀 Protection de l'environnement

Faites éliminer la bouteille de scellant de pneu usagé dans le respect des règles de protection de l'environnement, par exemple par un atelier qualifié.

Si une pression de 180 kPa (1,8 bar, 26 psi) est atteinte au bout de 5 minutes :

- ▶ Arrêtez le compresseur de gonflage.
- ▶ Dévissez le flexible de remplissage de la valve du pneu défectueux.
- ▶ Rangez le flacon de produit d'étanchement et le compresseur de gonflage.

▶ Démarrez immédiatement.

- ▶ Arrêtez le véhicule au bout de 10 minutes environ et contrôlez la pression du pneu avec le compresseur de gonflage.

La pression du pneu doit être à présent d'au moins 130 kPa (1,3 bar, 19 psi).

⚠ ATTENTION

Si vous n'obtenez pas la pression indiquée après ce court trajet, c'est que le pneu est trop fortement endommagé. Dans ce cas, le scellant à pneu ne peut pas vous dépanner. Des pneus endommagés et une pression de gonflage trop basse peuvent fortement compromettre le comportement au freinage et le comportement routier. Il y a risque d'accident.

Ne reprenez pas la route. Prenez contact avec un atelier qualifié.

❗ Si vous vous retrouvez dans le cas cité précédemment, contactez un point de service Mercedes-Benz. Vous pouvez aussi

appeler le 1-800-FOR-MERcedes (aux Etats-Unis) ou le 1-800-387-0100 (au Canada).

- ▶ Si la pression est encore de 130 kPa (1,3 bar, 19 psi) au moins, corrigez-la. Pour connaître les valeurs appropriées, voir la plaque d'information sur les pneus et le chargement située sur le montant B côté conducteur ou le tableau des pressions de gonflage des pneus qui se trouve dans la trappe du réservoir.

- ▶ **Augmentation de la pression :** mettez le compresseur de gonflage en marche.

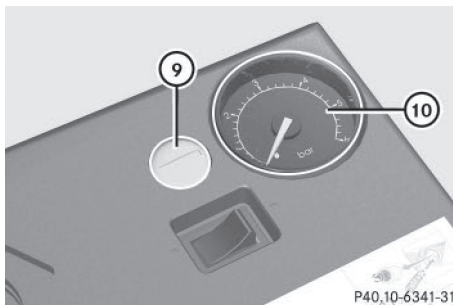

- ▶ **Diminution de la pression :** appuyez sur la touche de dégonflage (9) qui se trouve à côté du manomètre (10).

- ▶ Lorsque la pression de gonflage est correcte, dévissez le flexible de remplissage de la valve du pneu étanché.
- ▶ Revissez le capuchon sur la valve du pneu étanché.
- ▶ Retirez le flacon de produit d'étanchement du compresseur de gonflage. Le flexible de remplissage reste fixé sur le flacon de produit d'étanchement.
- ▶ Roulez jusqu'à l'atelier qualifié le plus proche et faites remplacer le pneu.
- ▶ Faites remplacer le flacon de produit d'étanchement dès que possible par un atelier qualifié.
- ▶ Faites remplacer le flacon de produit d'étanchement tous les 4 ans par un atelier qualifié.

Batterie du véhicule

Consignes de sécurité importantes

Les interventions sur la batterie, telles que la dépose ou la pose, requièrent l'utilisation d'outils spéciaux et exigent des connaissances spécialisées. Par conséquent, confiez toujours les interventions sur la batterie à un atelier qualifié.

ATTENTION

Les travaux effectués de façon non conforme sur la batterie peuvent par exemple provoquer un court-circuit. Cela peut entraîner des limitations du fonctionnement de systèmes importants pour la sécurité, tels que le système d'éclairage, l'ABS (système antiblocage de roues) ou l'ESP® (régulation du comportement dynamique). La sécurité de fonctionnement de votre véhicule peut être compromise. Vous risquez de perdre le contrôle du véhicule, par exemple

- lors des freinages
- en cas de mouvements de braquage brusques et/ou si vous roulez à une vitesse inadaptée

Il y a risque d'accident.

En cas de court-circuit ou d'incident similaire, prenez immédiatement contact avec un atelier qualifié. Ne reprenez pas la route. Confiez toujours les interventions sur la batterie à un atelier qualifié.

Pour de plus amples informations sur l'ABS, voir (▷ page 82), et sur l'ESP®, voir (▷ page 88).

ATTENTION

L'accumulation d'électricité statique peut provoquer des étincelles et enflammer le mélange gazeux très explosif qui se dégage de la batterie. Il y a risque d'explosion.

Touchez la carrosserie métallique immédiatement avant de toucher la batterie, afin d'éliminer l'électricité statique présente.

Ce mélange gazeux très explosif se forme lorsque vous chargez la batterie ou que vous utilisez l'aide au démarrage.

Veillez toujours à ce que ni vous ni la batterie ne soyez chargés en électricité statique. L'électricité statique est provoquée par exemple

- par le port de vêtements en matière synthétique
- par le frottement des vêtements sur le siège
- lorsque vous déplacez une batterie en la tirant ou en la poussant sur de la moquette ou sur toute autre surface synthétique
- lorsque vous frottez la batterie avec des chiffons

ATTENTION

Lors du processus de charge, la batterie produit de l'hydrogène. Si vous provoquez un court-circuit ou si des étincelles se forment, l'hydrogène risque de s'enflammer. Il y a risque d'explosion.

- Assurez-vous toujours que, la cosse du pôle positif de la batterie branchée n'entre pas en contact avec les pièces du véhicule.
- Ne posez jamais d'objets métalliques ni d'outils sur la batterie.
- Lors du branchement et du débranchement de la batterie, tenez impérativement compte de l'ordre des opérations indiqué pour les cosses de la batterie.
- Lors de l'aide au démarrage, assurez-vous toujours de raccorder uniquement les cosses de batterie de polarité identique.
- Lors de l'aide au démarrage, tenez impérativement compte de l'ordre des opérations indiqué pour le branchement et le débranchement du câble de dépannage.
- Ne branchez ou ne débranchez pas les cosses de la batterie lorsque le moteur tourne.

ATTENTION

L'électrolyte est corrosif. Il y a risque de blessure.

Évitez tout contact avec la peau, les yeux ou les vêtements. N'inhaliez pas les gaz qui se dégagent de la batterie. Ne vous penchez pas au-dessus de la batterie. Tenez les batteries hors de portée des enfants. Rincez immédiatement et soigneusement les projections d'électrolyte avec beaucoup d'eau claire et consultez immédiatement un médecin.

Protection de l'environnement



Les piles contiennent des substances polluantes. La loi interdit de les éliminer avec les ordures ménagères. Elles doivent être récupérées séparément et valorisées dans le respect des règles de protection de l'environnement.



Éliminez les piles dans le respect des règles de protection de l'environnement. Déposez les piles usagées dans un atelier qualifié ou dans un point de récupération des piles usagées.

! Faites contrôler régulièrement la batterie par un atelier qualifié.

Respectez les échéances de maintenance qui figurent dans le carnet de maintenance ou adressez-vous à un atelier qualifié pour de plus amples informations.

! Confiez toujours les interventions sur la batterie à un atelier qualifié. Si, exceptionnellement, vous devez impérativement débrancher vous-même la batterie, respectez les points suivants :

- Arrêtez le moteur et retirez la clé. Sur les véhicules équipés de la fonction KEYLESS-GO, assurez-vous que le contact n'est pas mis. Veillez à ce que tous les voyants qui se trouvent sur le combiné d'instruments soient éteints. Sinon,

vous risquez d'endommager des organes électroniques, tels que l'alternateur.

- Débranchez d'abord la cosse du pôle négatif, puis celle du pôle positif. N'intervertissez en aucun cas les cosses. Sinon, l'électronique du véhicule pourrait être endommagée.
- La boîte de vitesses reste bloquée sur la position **P** lorsque la batterie est débranchée. Le véhicule est immobilisé. Vous ne pouvez alors plus déplacer le véhicule.

La batterie et le cache de la cosse du pôle positif doivent toujours être montés correctement lors de l'utilisation.

Pour manipuler la batterie, suivez les consignes de sécurité et prenez les mesures de protection qui s'imposent.



Risque d'explosion



Il est interdit de fumer ou d'approcher un feu ou une flamme nue au cours de la manipulation de la batterie. Évitez la formation d'étincelles.



L'électrolyte est corrosif. Évitez tout contact avec la peau, les yeux ou les vêtements.

Portez des vêtements de protection appropriés, en particulier des gants, un tablier et une protection faciale.

Rincez immédiatement les projections d'électrolyte à l'eau claire. Si nécessaire, consultez un médecin.

Portez des lunettes de protection.





Eloignez les enfants.



Suivez les instructions d'utilisation.

Véhicules hybrides: lisez impérativement la notice d'utilisation complémentaire « HYBRID » qui fait partie intégrante de la documentation du véhicule. Sinon, vous risquez de ne pas être averti des dangers liés, par exemple, au système haute tension.

Pour des raisons de sécurité, nous vous recommandons d'utiliser uniquement les batteries testées et agréées par Mercedes-Benz pour votre véhicule. Ces batteries garantissent une meilleure étanchéité afin que les occupants ne soient pas brûlés par l'acide au cas où elles seraient endommagées lors d'un accident.

La batterie du véhicule doit toujours être suffisamment chargée pour que sa durée de vie soit aussi longue que prévue.

Comme d'autres batteries, la batterie du véhicule peut se décharger avec le temps lorsque vous n'utilisez pas le véhicule. Dans ce cas, faites débrancher la batterie par un atelier qualifié. Vous pouvez également la brancher à un chargeur recommandé par Mercedes-Benz afin de maintenir son niveau de charge. Pour de plus amples informations, adressez-vous à un atelier qualifié.

Si vous utilisez le véhicule le plus souvent pour des trajets courts ou si vous l'immobilisez pendant une longue période, faites contrôler l'état de charge de la batterie plus fréquemment. Si vous souhaitez immobiliser votre véhicule pendant une période prolongée, faites-vous conseiller par un atelier qualifié.

- i** Retirez la clé lorsque vous arrêtez le véhicule et n'avez besoin d'aucun consommateur électrique. Le véhicule ne consomme alors qu'une très faible quantité d'énergie et vous ménagez la batterie.

- i** Après une coupure de courant (suite à la décharge de la batterie, par exemple), effectuez les opérations suivantes :

- Réglage de l'heure. Vous trouverez des informations sur le réglage de l'heure dans la notice d'utilisation numérique. Sur les véhicules équipés de COMAND Online et du système de navigation, l'heure est réglée automatiquement.
- Réinitialisation de la fonction de rabattement et de déploiement automatiques des rétroviseurs extérieurs par un déploiement unique (▷ page 126)

Charge de la batterie

ATTENTION

Un mélange gazeux explosif peut s'échapper de la batterie pendant la charge ou lors de l'aide au démarrage. Il y a risque d'explosion.

Évitez impérativement d'approcher un feu ou une flamme nue, de provoquer des étincelles ou de fumer. Assurez-vous que l'aération soit suffisante pendant la charge ou lors de l'aide au démarrage. Ne vous penchez pas au-dessus de la batterie.

ATTENTION

L'électrolyte est corrosif. Il y a risque de blessure.

Évitez tout contact avec la peau, les yeux ou les vêtements. N'inhalez pas les gaz qui se dégagent de la batterie. Ne vous penchez pas au-dessus de la batterie. Tenez les batteries hors de portée des enfants. Rincez immédiatement et soigneusement les projections d'électrolyte avec beaucoup d'eau claire et consultez immédiatement un médecin.

ATTENTION

Une batterie déchargée peut déjà geler dès que la température est voisine du point de congélation. Si vous utilisez l'aide au démarrage ou si vous chargez la batterie, des gaz

peuvent s'échapper de la batterie. Il y a risque d'explosion.

Laissez toujours une batterie gelée dégeler avant de la charger ou d'utiliser l'aide au démarrage.

! Utilisez toujours un chargeur équipé d'un limiteur de la tension de charge à 14,8 V maximum.

! Chargez la batterie uniquement par le point de survoltage.

Le point d'aide au démarrage se trouve dans le compartiment moteur (> page 303).

► Ouvrez le capot.

► Raccordez le chargeur à la borne positive et au point de masse dans le même ordre que l'autre batterie lors de l'aide au démarrage du moteur (> page 303).

Lorsque la température extérieure est basse et que les voyants de contrôle et d'alerte qui se trouvent sur le combiné d'instruments ne s'allument pas, la batterie déchargée est très probablement gelée. Dans ce cas, ne chargez pas la batterie et n'utilisez pas l'aide au démarrage. La durée de vie d'une batterie dégelée peut être réduite. Le démarrage peut en être affecté, en particulier lorsque la température est basse. Faites contrôler la batterie dégelée par un atelier qualifié.

Ne chargez en aucun cas la batterie lorsqu'elle est montée dans le véhicule, à moins que vous n'utilisiez le chargeur testé et agréé par Mercedes-Benz. Un chargeur spécialement adapté aux véhicules Mercedes-Benz, testé et agréé par Mercedes-Benz, est disponible en accessoire. Ce chargeur permet de charger la batterie lorsqu'elle est montée. Pour en savoir plus sur ce produit et sur sa disponibilité, adressez-vous à un point de service Mercedes-Benz. Avant de charger la batterie, nous vous recommandons de lire la notice d'utilisation du chargeur.

Aide au démarrage du moteur

Pour l'aide au démarrage, utilisez uniquement le point d'aide au démarrage qui se trouve dans le compartiment moteur et qui comprend la borne positive et le point de masse.

ATTENTION

L'électrolyte est corrosif. Il y a risque de blessure.

Évitez tout contact avec la peau, les yeux ou les vêtements. N'inhalez pas les gaz qui se dégagent de la batterie. Ne vous penchez pas au-dessus de la batterie. Tenez les batteries hors de portée des enfants. Rincez immédiatement et soigneusement les projections d'électrolyte avec beaucoup d'eau claire et consultez immédiatement un médecin.

ATTENTION

Un mélange gazeux explosif peut s'échapper de la batterie pendant la charge ou lors de l'aide au démarrage. Il y a risque d'explosion.

Évitez impérativement d'approcher un feu ou une flamme nue, de provoquer des étincelles ou de fumer. Assurez-vous que l'aération soit suffisante pendant la charge ou lors de l'aide au démarrage. Ne vous penchez pas au-dessus de la batterie.

ATTENTION

Lors du processus de charge, la batterie produit de l'hydrogène. Si vous provoquez un court-circuit ou si des étincelles se forment, l'hydrogène risque de s'enflammer. Il y a risque d'explosion.

- Assurez-vous toujours que, la cosse du pôle positif de la batterie branchée n'entre pas en contact avec les pièces du véhicule.
- Ne posez jamais d'objets métalliques ni d'outils sur la batterie.
- Lors du branchement et du débranchement de la batterie, tenez impérativement compte de l'ordre des opérations indiqué pour les cosses de la batterie.
- Lors de l'aide au démarrage, assurez-vous toujours de raccorder uniquement les cosses de batterie de polarité identique.
- Lors de l'aide au démarrage, tenez impérativement compte de l'ordre des opérations indiqué pour le branchement et le débranchement du câble de dépannage.
- Ne branchez ou ne débranchez pas les cosses de la batterie lorsque le moteur tourne.

ATTENTION

Une batterie déchargée peut déjà geler dès que la température est voisine du point de congélation. Si vous utilisez l'aide au démarrage ou si vous chargez la batterie, des gaz peuvent s'échapper de la batterie. Il y a risque d'explosion.

Laissez toujours une batterie gelée dégeler avant de la charger ou d'utiliser l'aide au démarrage.

⚠ Véhicules équipés d'un moteur à essence : évitez les tentatives de démarrage répétées ou prolongées. Sinon, le carburant non brûlé risque d'endommager le catalyseur.

Véhicules hybrides : lisez impérativement la notice d'utilisation complémentaire « HYBRID » qui fait partie intégrante de la documentation du véhicule. Sinon, vous risquez de ne pas être averti des dangers liés, par exemple, au système haute tension.

Ne démarrez pas le véhicule avec un chargeur rapide. Lorsque la batterie est déchargée, le moteur peut être démarré à l'aide de la batterie d'un autre véhicule (ou d'une autre batterie) et de câbles de dépannage. Tenez compte pour cela des remarques suivantes :

- La batterie n'est pas accessible dans tous les véhicules. Si la batterie de l'autre véhicule n'est pas accessible, le moteur peut être démarré à l'aide d'une autre batterie ou d'un dispositif d'aide au démarrage.
- **Véhicules équipés d'un moteur à essence:** utilisez l'aide au démarrage uniquement lorsque le moteur et le système d'échappement sont froids.
- Ne démarrez pas le moteur lorsque la batterie est gelée. Laissez d'abord dégeler la batterie.
- Utilisez l'aide au démarrage uniquement si la batterie de dépannage a une tension nominale de 12 V.
- Utilisez uniquement des câbles de dépannage de section suffisante et munis de pinces isolées.
- Si la batterie est entièrement déchargée, laissez la batterie de dépannage branchée pendant quelques minutes avant d'effectuer une tentative de démarrage. Cela permet de charger un peu la batterie vide.
- Veillez à ce que les véhicules ne se touchent pas.

Assurez-vous que

- les câbles de dépannage ne sont pas endommagés
 - les parties non isolées des pinces n'entrent pas en contact avec d'autres pièces métalliques tant que les câbles de dépannage sont branchés sur la batterie
 - les câbles de dépannage ne puissent pas entrer en contact avec des pièces pouvant se mettre en mouvement lorsque le moteur tourne (poulie de la courroie trapézoïdale ou ventilateur, par exemple)
- Appuyez énergiquement sur la pédale du frein de stationnement.
- Mettez la boîte de vitesses sur **P**.
- Arrêtez tous les consommateurs électriques (chauffage de la lunette arrière ou éclairage, etc.).
- Ouvrez le capot.

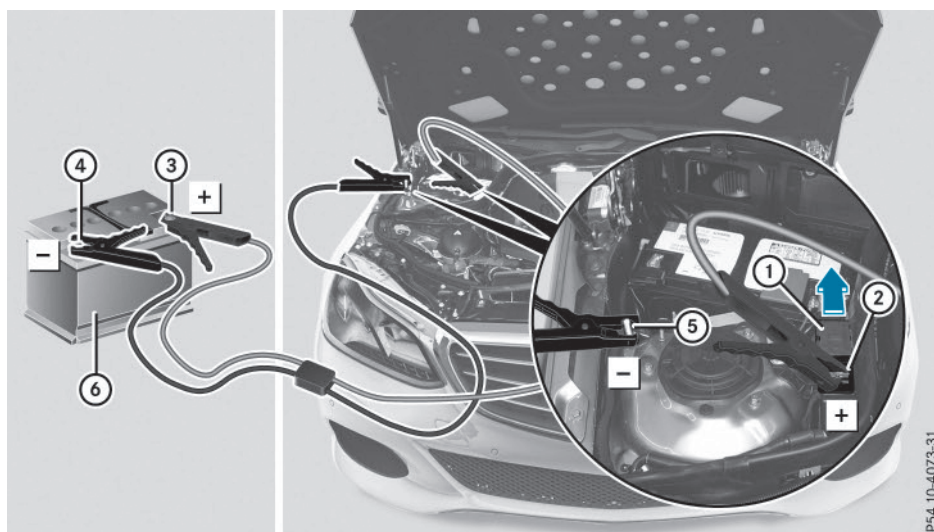

P54.10-4073-31

Le numéro ⑥ indique la batterie chargée de l'autre véhicule ou un dispositif d'aide au démarrage.

- ▶ Poussez le cache ① qui se trouve sur la borne positive ② dans le sens de la flèche.
- ▶ Reliez la borne positive ② de votre véhicule au pôle positif ③ de l'autre batterie ⑥ avec le câble de dépannage. Commencez par la borne positive ② de votre véhicule.
- ▶ Laissez tourner le moteur du véhicule de dépannage au ralenti.
- ▶ Reliez le pôle négatif ④ de l'autre batterie ⑥ au point de masse ⑤ de votre véhicule avec le câble de dépannage. Commencez par l'autre batterie ⑥.
- ▶ Démarrez le moteur.
- ▶ Laissez tourner les moteurs pendant quelques minutes avant de débrancher le câble de dépannage.
- ▶ Débranchez d'abord le câble de dépannage qui relie le point de masse ⑤ et le pôle négatif ④, puis celui qui relie la borne positive ② et le pôle positif ③. Commencez dans les 2 cas par les contacts de votre véhicule.
- ▶ Fermez le cache ① de la borne positive ② après le retrait du câble de dépannage.
- ▶ Faites contrôler la batterie par un atelier qualifié.

i L'aide au démarrage du moteur n'est pas un état de fonctionnement normal.

i Vous pouvez vous procurer ces câbles de dépannage et obtenir des informations complémentaires sur l'aide au démarrage du moteur dans tous les ateliers qualifiés.

Remorquage et démarrage du moteur par remorquage du véhicule

Consignes de sécurité importantes

ATTENTION

Certaines fonctions importantes pour la sécurité ne sont pas disponibles ou ne le sont que de manière limitée si

- le moteur ne tourne pas
- le système de freinage ou la direction assistée sont en panne
- l'alimentation électrique ou le réseau de bord sont en panne

Lorsque votre véhicule est remorqué, vous devez fournir un effort beaucoup plus important pour diriger et freiner le véhicule. Il y a risque d'accident.

Dans de tels cas, utilisez une barre de remorquage. Avant de remorquer le véhicule, assurez-vous que la direction n'est pas bloquée.



ATTENTION

Si le poids du véhicule à remorquer est supérieur au poids total autorisé de votre véhicule,

- l'anneau de remorquage peut être arraché
- l'attelage peut tanguer, voire se renverser

Il y a risque d'accident.

Avant de remorquer un autre véhicule, vérifiez que son poids n'est pas supérieur au poids total autorisé de votre véhicule.

-  Vous trouverez des indications relatives au poids total autorisé sur la plaque constructeur de votre véhicule (▷ page 366).
-  Lorsque le DISTRONIC PLUS ou la fonction HOLD sont activés, le véhicule freine automatiquement dans certaines situations.

Pour éviter d'endommager le véhicule, désactivez le DISTRONIC PLUS et la fonction HOLD dans les situations suivantes ou similaires :

- en cas de remorquage
- lors du passage dans une station de lavage automatique

 Fixez le câble ou la barre de remorquage uniquement aux anneaux de remorquage. Sinon, le véhicule pourrait être endommagé.

 N'utilisez pas l'anneau de remorquage pour dégager le véhicule. Cela peut endommager le véhicule. En cas de doute, faites dégager le véhicule à l'aide d'une grue.

 Lors du remorquage, roulez lentement et sans à-coups. Une force de traction trop élevée peut endommager les véhicules.

 N'utilisez pas de dispositif de remorquage doté d'élingues de levage pour remorquer le véhicule. Sinon, le véhicule pourrait être endommagé.

 Pour le remorquage de véhicules équipés de la fonction KEYLESS-GO, utilisez la clé au lieu de la touche de démarrage et d'arrêt. Sinon, il se peut que la boîte de vitesses automatique passe sur **P** si vous ouvrez la porte du conducteur ou celle du passager, ce qui peut entraîner des dommages au niveau de la boîte de vitesses.

 Vous ne devez pas remorquer le véhicule sur plus de 50 km (30 milles). Ne roulez pas à plus de 50 km/h (30 mi/h) lors du remorquage.

Si le véhicule doit être remorqué sur plus de 50 km (30 milles), il est nécessaire de soulever complètement le véhicule et de le faire transporter.

 Avant de remorquer un autre véhicule, vérifiez que son poids n'est pas supérieur au poids total autorisé de votre véhicule.

Véhicules hybrides : lisez impérativement la notice d'utilisation complémentaire

« HYBRID » qui fait partie intégrante de la documentation du véhicule. Sinon, vous risquez de ne pas être averti des dangers liés, par exemple, au système haute tension.

Il est préférable de faire transporter votre véhicule plutôt que de le remorquer.

Si la boîte de vitesses est endommagée, faites transporter le véhicule sur un camion-plateau ou sur une remorque.

La boîte de vitesses automatique doit être sur **N** lors du remorquage.

La batterie doit être branchée et chargée. Sinon, vous ne pouvez pas

- tourner la clé en position **2** dans le contacteur d'allumage
- mettre la boîte de vitesses automatique sur **N**

En cas de défaut du système électrique

Si la batterie est défectueuse, la boîte de vitesses automatique est bloquée sur **P**. Pour pouvoir mettre la boîte de vitesses automatique sur **N**, vous devez alimenter le réseau de bord avec une batterie externe, comme dans le cas de l'aide au démarrage (▷ page 303). Faites transporter le véhicule sur un camion-plateau ou sur une remorque.

- ❗ Avant de remorquer le véhicule, désactivez le verrouillage automatique (▷ page 103). Sinon, le véhicule pourrait se verrouiller de manière intempestive pendant qu'il est poussé ou remorqué.

Pose et dépose de l'anneau de remorquage

Pose de l'anneau de remorquage

⚠ ATTENTION

La sortie d'échappement peut être très chaude. Vous risquez de vous brûler lors du retrait du cache arrière.

Ne touchez pas la sortie d'échappement. Soyez extrêmement prudent lors du retrait du cache arrière.

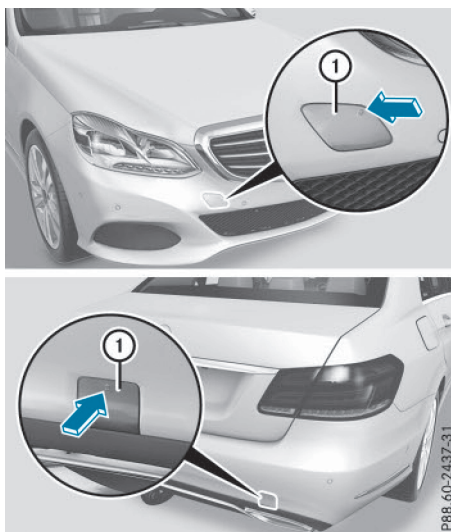

Caches des anneaux de remorquage (exemple : berline)

Les logements des anneaux de remorquage amovibles se trouvent dans les pare-chocs. Ils sont situés à l'avant et à l'arrière, sous les caches.

- ▶ Prenez l'anneau de remorquage dans l'ouïllage de bord (▷ page 292).
- ▶ Appuyez sur le cache ①, au niveau du repère, dans le sens de la flèche.
- ▶ Ecartez le cache ① de l'orifice.
- ▶ Vissez l'anneau de remorquage jusqu'en butée en le tournant vers la droite et serrez-le à fond.

Dépose de l'anneau de remorquage

- ▶ Desserrez l'anneau de remorquage et dévissez-le.
- ▶ Mettez le cache ① en place sur le pare-chocs et appuyez dessus jusqu'à ce qu'il soit verrouillé.
- ▶ Rangez l'anneau de remorquage dans l'ouïllage de bord.

Remorquage du véhicule avec les 2 essieux au sol

Pour faire remorquer votre véhicule, respectez les consignes de sécurité importantes (▷ page 306).

La boîte de vitesses automatique passe automatiquement sur **P** si vous ouvrez la porte du conducteur ou celle du passager ou si vous retirez la clé du contacteur d'allumage. Pour que la boîte de vitesses automatique reste sur **N** lors du remorquage, effectuez impérativement les opérations suivantes :

- ▶ Assurez-vous que le véhicule est à l'arrêt et que la clé se trouve en position **0** dans le contacteur d'allumage.
- ▶ Tournez la clé en position **2** dans le contacteur d'allumage.
Sur les véhicules équipés de la fonction KEYLESS-GO, vous devez utiliser la clé au lieu de la touche de démarrage et d'arrêt (▷ page 147).
- ▶ Appuyez sur la pédale de frein et maintenez-la enfoncée.
- ▶ Mettez la boîte de vitesses automatique sur **N**.
- ▶ Relâchez la pédale de frein.
- ▶ Desserrez le frein de stationnement.
- ▶ Allumez les feux de détresse (voir la notice d'utilisation numérique).
- ▶ Laissez la clé en position **2** dans le contacteur d'allumage.

i Lorsque vous remorquez un véhicule et que les feux de détresse sont allumés, utilisez le commodo comme d'habitude pour indiquer les changements de direction. Dans ce cas, seuls les clignotants indiquant la direction souhaitée clignotent. Après que le commodo a été ramené dans sa position initiale, les feux de détresse recommencent à clignoter.

Remorquage du véhicule avec l'essieu arrière soulevé

- !** Les véhicules équipés de la transmission intégrale 4MATIC ne doivent pas être remorqués avec l'essieu avant ou l'essieu arrière soulevé car cela entraîne des dommages au niveau de la boîte de vitesses.
- !** Les véhicules équipés d'une boîte de vitesses automatique ne doivent pas être remorqués avec l'essieu arrière soulevé. Sinon, l'attelage peut tanguer, voire se renverser.
- !** Si vous faites remorquer le véhicule avec l'essieu arrière soulevé, vous devez couper le contact. Sinon, une intervention de l'ESP® pourrait endommager le système de freinage.

Transport du véhicule

- !** Vous ne devez arrimer le véhicule que par les roues, jamais par des éléments du véhicule (composants des essieux ou de la direction, par exemple). Sinon, vous pourriez endommager le véhicule.

Utilisez l'anneau de remorquage lorsque vous transportez le véhicule sur un camion-plateau ou une remorque.

- ▶ Tournez la clé en position **2** dans le contacteur d'allumage.
- ▶ Mettez la boîte de vitesses automatique sur **N**.

Dès que vous faites transporter le véhicule :

- ▶ Immobilisez le véhicule en serrant le frein de stationnement pour l'empêcher de se mettre à rouler.
- ▶ Mettez la boîte de vitesses automatique sur **P**.
- ▶ Tournez la clé en position **0** dans le contacteur d'allumage, puis retirez-la.
- ▶ Arrimez le véhicule.

Remarques relatives aux véhicules équipés de la transmission intégrale 4MATIC

❗ Les véhicules équipés de la transmission intégrale 4MATIC ne doivent pas être remorqués avec l'essieu avant ou l'essieu arrière soulevé car cela entraîne des dommages au niveau de la boîte de vitesses.

Si la boîte de vitesses ou l'un des essieux sont endommagés, faites transporter le véhicule sur un camion-plateau ou sur une remorque.

En cas de défaut du système électrique

Si la batterie est défectueuse, la boîte de vitesses automatique est bloquée sur **P**. Pour pouvoir mettre la boîte de vitesses automatique sur **N**, vous devez alimenter le réseau de bord avec une batterie externe, comme dans le cas de l'aide au démarrage (> page 303).

Faites transporter le véhicule sur une remorque ou un camion-plateau.

Démarrage du moteur par remorquage du véhicule (démarrage de secours du moteur)

❗ Les véhicules équipés d'une boîte de vitesses automatique ne doivent pas être démarrés par remorquage. Sinon, la boîte de vitesses pourrait être endommagée.

i Pour de plus amples informations sur l'aide au démarrage du moteur, voir (> page 303).

Protection de l'équipement électrique

Consignes de sécurité importantes

⚠ ATTENTION

Si vous intervenez au niveau d'un fusible défectueux, le pontez ou le remplacez par un fusible dont le calibre est supérieur, les câbles électriques peuvent subir une surcharge. Un incendie peut alors se déclarer. Il y a risque d'accident et de blessure.

Remplacez toujours les fusibles défectueux par des fusibles neufs spécifiques de même calibre.

❗ Utilisez uniquement des fusibles agréés pour Mercedes-Benz et du calibre prescrit pour le système concerné. Sinon, les composants ou les systèmes peuvent être endommagés.

Les fusibles du véhicule servent à interrompre l'alimentation des circuits électriques défectueux. Lorsqu'un fusible fond, les consommateurs branchés en aval de celui-ci ne fonctionnent plus.

Les fusibles qui ont fondu doivent être remplacés par des fusibles équivalents (même couleur et même calibre). Reportez-vous au plan d'affectation des fusibles pour connaître leur calibre.

Si le fusible neuf fond également, faites rechercher et éliminer la cause du problème par un atelier qualifié.

Avant le remplacement des fusibles

Respectez les consignes de sécurité importantes (> page 309).

- ▶ Immobilisez le véhicule pour qu'il ne puisse pas se mettre à rouler (> page 161).
- ▶ Arrêtez le moteur.
- ▶ Arrêtez tous les consommateurs électriques.
- ▶ Retirez la clé du contacteur d'allumage, ou, dans le cas des véhicules équipés de la fonction KEYLESS-GO :
- ▶ Ouvrez la porte du conducteur. L'électronique de bord passe alors en position **0**. Cela correspond à « clé retirée ». Vous pouvez refermer la porte du conducteur.

Tous les voyants qui se trouvent sur le combiné d'instruments doivent être éteints.

Les fusibles sont répartis dans différentes boîtes à fusibles :

- Boîte à fusibles à gauche dans le compartiment moteur, vu dans le sens de la marche
- Boîte à fusibles à droite dans le coffre / compartiment de chargement, vu dans le sens de la marche

Le plan d'affectation des fusibles se trouve avec l'outillage de bord dans le compartiment de rangement situé sous le plancher du coffre / compartiment de chargement (▷ page 292).

Boîte à fusibles dans le compartiment moteur

Respectez les consignes de sécurité importantes (▷ page 309).

ATTENTION

Si les essuie-glaces se mettent en marche alors que le capot est ouvert, vous risquez d'être coincé par la tringlerie des essuie-glaces. Il y a risque de blessure.

Arrêtez toujours les essuie-glaces et coupez le contact avant d'ouvrir le capot.

! Veillez à ce que l'humidité ne pénètre pas dans la boîte à fusibles lorsque le cache est ouvert.

! Veillez à ce que le cache soit bien positionné sur la boîte à fusibles lorsque vous le fermez. Sinon, l'infiltration d'humidité ou la saleté pourraient compromettre le fonctionnement des fusibles.

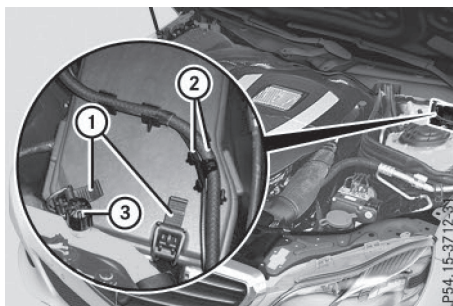

- ▶ Assurez-vous que les essuie-glaces sont arrêtés.
- ▶ Ouvrez le capot.
- ▶ Le cas échéant, éliminez les traces d'humidité sur la boîte à fusibles avec un chiffon sec.
- ▶ **Ouverture :** sortez les câbles ② des guides.
- ▶ Laissez pendre les câbles ② sur le côté. Pour cela, faites passer les câbles derrière le raccord ③.
- ▶ Ouvrez les agrafes de retenue ①.
- ▶ Retirez le cache de la boîte à fusibles par l'avant.
- ▶ **Fermeture :** contrôlez que le joint est positionné correctement sur le cache.
- ▶ Introduisez le cache dans la fixation, à l'arrière de la boîte à fusibles.
- ▶ Abaissez le cache et fermez les agrafes de retenue ①.
- ▶ Fixez les câbles ② dans les guides.
- ▶ Fermez le capot.

Boîte à fusibles dans le coffre

Respectez les consignes de sécurité importantes (▷ page 309).

! Veillez à ce que l'humidité ne pénètre pas dans la boîte à fusibles lorsque le cache est ouvert.

! Veillez à ce que le cache soit bien positionné sur la boîte à fusibles lorsque vous le fermez. Sinon, l'infiltration d'humidité ou la

saleté pourraient compromettre le fonctionnement des fusibles.

- ▶ Abaissez le cache.
- ▶ Basculez la garniture ② vers l'avant.

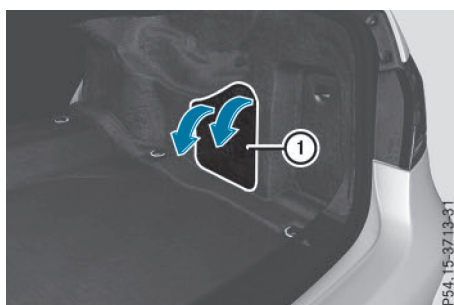

- ▶ Ouvrez le coffre.
- ▶ **Ouverture** : déboîtez le haut du cache ① en faisant levier de chaque côté avec un objet plat.
- ▶ Basculez le cache ① vers le bas (flèches).

Boîte à fusibles dans le compartiment de chargement

Respectez les consignes de sécurité importantes (▷ page 309).

! Veillez à ce que l'humidité ne pénètre pas dans la boîte à fusibles lorsque le cache est ouvert.

! Veillez à ce que le cache soit bien positionné sur la boîte à fusibles lorsque vous le fermez. Sinon, l'infiltration d'humidité ou la saleté pourraient compromettre le fonctionnement des fusibles.

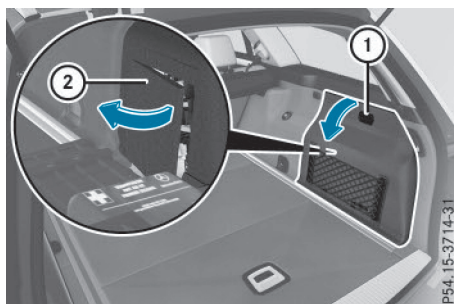

- ▶ Ouvrez le hayon.
- ▶ **Ouverture** : tirez la poignée ② du cache.

Informations utiles	314
Consignes de sécurité importantes	314
Pour une bonne utilisation	314
Utilisation en hiver	316
Pression des pneus	317
Chargement du véhicule	325
Informations utiles sur les jantes et les pneus	329
Changement de roue	337
Combinaisons de jantes et de pneus	343
Roue de secours compacte	358

Informations utiles

- i** Cette notice d'utilisation décrit tous les modèles ainsi que l'ensemble des équipements de série et optionnels qui étaient disponibles pour votre véhicule au moment de la clôture de la rédaction de cette notice d'utilisation. Des divergences sont possibles selon les pays. Notez que votre véhicule n'est pas obligatoirement équipé de toutes les fonctions décrites. Cela vaut également pour les fonctions et systèmes importants pour la sécurité.
- i** Lisez les informations sur les ateliers qualifiés (▷ page 34).

Consignes de sécurité importantes

ATTENTION

Si vous montez des jantes et des pneus de dimensions incorrectes, les freins de roue ou les composants de la suspension des roues risquent d'être endommagés. Il y a risque d'accident.

Les jantes et les pneus doivent toujours être remplacés par des jantes et des pneus correspondant aux spécifications des pneus d'origine.

Pour les jantes, tenez alors compte des éléments suivants :

- Désignation
- Type

Pour les pneus, tenez alors compte des éléments suivants :

- Désignation
- Fabricant
- Type

ATTENTION

Un pneu dégonflé compromet fortement le comportement routier, la manœuvrabilité et la capacité de freinage du véhicule. Il y a risque d'accident.

Pneus ne convenant pas pour le roulage à plat :

- Ne roulez jamais avec un pneu dégonflé.
- Remplacez immédiatement le pneu dégonflé par votre roue de secours d'urgence ou votre roue de secours normale ou prenez contact avec un atelier qualifié.

Pneus convenant pour le roulage à plat :

- Tenez compte des remarques et avertissements relatifs aux pneus MOExtended (pneus convenant pour le roulage à plat).

L'utilisation d'accessoires non agréés par Mercedes-Benz pour votre véhicule ou une utilisation incorrecte peuvent compromettre la sécurité de fonctionnement de votre véhicule.

Avant tout achat et utilisation d'accessoires non agréés, renseignez-vous auprès d'un atelier qualifié sur les points suivants :

- Adéquation
- Dispositions légales
- Recommandations d'usine

Vous trouverez des informations sur les dimensions et les types de jantes et de pneus adaptés à votre véhicule sous « Combinaisons de jantes et de pneus » (▷ page 343).

Vous trouverez des informations sur la pression des pneus

- sur la plaque d'information sur les pneus et le chargement située sur le montant B (▷ page 325)
- dans le tableau des pressions de gonflage situé dans la trappe du réservoir (▷ page 156)
- sous « Pression des pneus » (▷ page 317)

Pour une bonne utilisation

Informations sur la conduite

Si le véhicule est lourdement chargé, contrôlez la pression des pneus et corrigez-la avant de prendre la route.

Pendant la marche, prêtez attention aux vibrations, aux bruits et à un comportement anormal du véhicule, par exemple lorsque ce dernier tire d'un côté. Cela peut signifier que les jantes ou les pneus sont endommagés. En cas de doute concernant l'état d'un pneu, réduisez la vitesse du véhicule. Arrêtez-vous dès que possible et contrôlez l'état des jantes et des pneus. Des dommages cachés au niveau des pneus peuvent également être à l'origine de ce comportement routier anormal. Si aucun dommage n'est visible, faites contrôler les jantes et les pneus par un atelier qualifié.

Évitez tout pincement des pneus lorsque vous garez le véhicule. Lorsque vous ne pouvez pas éviter les bordures de trottoirs, les ralentisseurs ou autres bords, franchissez ces obstacles à vitesse réduite et selon un angle obtus. Sinon, vous risquez d'endommager les pneus et notamment leurs flancs.

Contrôle régulier des jantes et des pneus

ATTENTION

Des pneus endommagés peuvent entraîner des pertes de pression. Vous risqueriez alors de perdre le contrôle du véhicule. Il y a risque d'accident.

Contrôlez régulièrement l'état des pneus et remplacez immédiatement les pneus endommagés.

Contrôlez régulièrement l'état des pneus et des jantes, au moins 1 fois par mois ou après un trajet en tout-terrain ou sur des routes en mauvais état. Des roues endommagées peuvent entraîner des pertes de pression au niveau des pneus. Vérifiez que les pneus ne présentent pas d'endommagements, tels que

- des coupures
- des entailles
- des fissures

- des hernies
- des déformations ou une corrosion importante au niveau des jantes

Contrôlez régulièrement sur tous les pneus la profondeur des sculptures ainsi que l'état de la bande de roulement sur toute la largeur du pneu (▷ page 315). Braquez si nécessaire les roues avant pour pouvoir contrôler plus facilement le côté intérieur.

Toutes les roues doivent disposer d'un capuchon de valve afin de protéger la valve contre l'encrassement et l'humidité. Montez sur les valves de pneu uniquement les capuchons de valve fournis de série ou autres capuchons agréés spécialement par Mercedes-Benz pour votre véhicule. Ne montez aucun autre capuchon de valve ou système (systèmes de contrôle de la pression des pneus, par exemple).

Contrôlez la pression de chacun des pneus à intervalles réguliers ainsi qu'avant les longs trajets. Corrigez la pression des pneus si nécessaire (▷ page 317).

Tenez compte des remarques relatives à la roue de secours compacte (▷ page 358).

La durée de vie d'un pneu dépend entre autres des facteurs suivants :

- Style de conduite
- Pression des pneus
- Distance parcourue

Remarques sur les sculptures des pneus

ATTENTION

Si la profondeur de la semelle du pneu est insuffisante, l'adhérence des pneus diminue. L'eau ne peut plus être évacuée. Cela entraîne un risque accru d'aquaplanage sur chaussée mouillée, en particulier si vous roulez à une vitesse inadaptée. Il y a risque d'accident.

Si la pression des pneus est trop élevée ou trop basse, il peut arriver que la bande de roulement des pneus ne s'use pas uniformément. Par conséquent, contrôlez réguliè-

ment sur tous les pneus la profondeur de la semelle et l'état de la bande de roulement sur toute la largeur du pneu.

Profondeur minimale de la semelle :

- Pneus été : 3 mm ($\frac{1}{8}$ po)
- Pneus M+S : 4 mm ($\frac{1}{6}$ po)

Pour des raisons de sécurité, faites remplacer les pneus avant que la profondeur minimale prescrite pour la semelle ne soit atteinte.

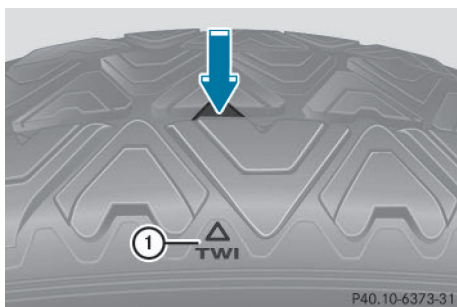

Le repère ① indique l'emplacement auquel l'indicateur (flèche) d'usure de la bande de roulement, qui se présente sous la forme d'une barrette, est intégré dans les sculptures du pneu.

Les indicateurs d'usure de la bande de roulement sont prescrits par la loi. Les indicateurs sont répartis en 6 points sur la bande de roulement. Ils sont visibles dès que la profondeur des sculptures atteint environ $\frac{1}{16}$ in (1,6 mm). Dans ce cas, l'usure du pneu est telle qu'il doit être remplacé.

Choix, montage et remplacement des pneus

- Ne montez que des jantes et des pneus de même type et de même marque.
Exception : en cas de crevaison, il est possible de ne pas respecter cette consigne. Tenez compte de la section « Pneus MOExtended (pneus convenant pour le roulage à plat) » (▷ page 294).
- Ne montez que des pneus adaptés au type de jante.

- Lorsque votre véhicule est équipé de pneus neufs, roulez à vitesse modérée pendant les 60 premiers miles (100 km). Ce n'est qu'après que les pneus neufs atteignent leur pleine efficacité.
- N'usez pas trop les pneus. Sinon, leur adhérence sur route mouillée diminue fortement (aquaplanage).
- Remplacez les pneus au plus tard au bout de 6 ans, indépendamment de leur degré d'usure.

Tenez compte des remarques relatives à la roue de secours compacte (▷ page 358).

Pneus MOExtended (pneus convenant pour le roulage à plat)

Les pneus MOExtended (convenant pour le roulage à plat) vous permettent de poursuivre votre route même lorsqu'un ou plusieurs pneus sont entièrement dégonflés.

Vous ne pouvez utiliser des pneus MOExtended que lorsque le système de contrôle de la pression des pneus est activé et uniquement sur des roues spécialement contrôlées par Mercedes-Benz.

Tenez compte des remarques relatives à la conduite avec des pneus MOExtended en cas de crevaison (▷ page 294).

Départ usine, les véhicules équipés de pneus MOExtended ne disposent pas du kit anticrevaison TIREFIT. Si vous montez sur votre véhicule des pneus qui ne conviennent pas pour le roulage à plat (des pneus hiver, par exemple), équipez-le en plus d'un kit anticrevaison TIREFIT. Vous pouvez vous procurer un kit anticrevaison TIREFIT dans un atelier qualifié.

Utilisation en hiver

Remarques générales

Vous trouverez de plus amples informations dans la notice d'utilisation numérique.

Conduite avec des pneus été

Les pneus été perdent considérablement en élasticité et par conséquent en adhérence et en capacité de freinage lorsque la température est inférieure à 45 °F (+7 °C). Équipez votre véhicule de pneus M+S. Si vous utilisez des pneus été lorsque les températures sont très basses, cela risque d'entraîner la formation de fissures et les pneus seraient ainsi irrémédiablement endommagés. Mercedes-Benz décline toute responsabilité pour ces dommages.

ATTENTION

Des pneus endommagés peuvent entraîner des pertes de pression. Vous risqueriez alors de perdre le contrôle du véhicule. Il y a risque d'accident.

Contrôlez régulièrement l'état des pneus et remplacez immédiatement les pneus endommagés.

Pneus M+S

ATTENTION

Les pneus M+S dont les sculptures ont une profondeur inférieure à 4 mm ($\frac{1}{8}$ po) ne conviennent plus pour circuler en hiver et n'offrent plus une adhérence suffisante. Il y a risque d'accident.

Remplacez impérativement les pneus M+S dont les sculptures ont une profondeur inférieure à 4 mm ($\frac{1}{6}$ po).

Vous trouverez de plus amples informations dans la notice d'utilisation numérique.

Chaînes neige

ATTENTION

Si vous montez des chaînes neige sur les roues avant, celles-ci peuvent frotter contre la carrosserie ou les éléments du train de roulement. Le véhicule ou les pneus peuvent

alors être endommagés. Il y a risque d'accident.

Pour éviter de prendre des risques,

- ne montez jamais de chaînes neige sur les roues avant
- montez les chaînes neige toujours par paire sur les roues arrière

Vous trouverez de plus amples informations dans la notice d'utilisation numérique.

Pression des pneus

Remarques relatives à la pression des pneus

Consignes de sécurité importantes

ATTENTION

Les pneus dont la pression est trop basse ou trop élevée sont exposés aux risques suivants :

- Les pneus peuvent éclater, en particulier lorsque la charge ou la vitesse du véhicule augmentent.
- Les pneus peuvent s'user de manière excessive et/ou irrégulière, ce qui peut réduire fortement leur adhérence.
- Le comportement routier ainsi que la manœuvrabilité et le comportement au freinage du véhicule peuvent être fortement compromis.

Il y a risque d'accident.

Tenez compte des pressions de gonflage recommandées et contrôlez la pression de chacun des pneus, y compris celle de la roue de secours,

- au moins une fois par mois
- si le chargement a été modifié
- avant les longs trajets
- si les conditions d'utilisation ont changé (trajet en tout-terrain, par exemple)

Corrigez la pression des pneus si nécessaire.

i Les indications qui figurent dans les exemples de plaque d'information sur les pneus et le chargement et dans les exemples de tableaux des pressions de gonflage des pneus sont fournies à titre d'exemple. Les données relatives à la pression des pneus sont spécifiques à chaque véhicule et peuvent donc différer des valeurs présentées ici. Vous trouverez les pressions de gonflage valables pour votre véhicule sur la plaque d'information sur les pneus et le chargement et dans le tableau des pressions de gonflage des pneus.

Remarques générales

Vous trouverez des indications relatives à la pression des pneus montés départ usine sur votre véhicule sur les plaques d'information présentées ici.

En cas d'utilisation de la roue de secours compacte : reportez-vous aux informations correspondantes qui figurent dans les remarques générales de la section « Roue de secours compacte » (▷ page 358).

Pour de plus amples informations sur la pression des pneus, adressez-vous à un atelier qualifié.

Plaque d'information sur les pneus et le chargement

TIRE RENSEIGNEMENT		LOADING INFORMATION	
SUR LES PNEUS ET LE CHARGEMENT		SUR LES PNEUS ET LE CHARGEMENT	
SEATING CAPACITY NOMBRE DE PLACES	TOTAL 7	FRONT AVANT	MIDDLE MILIEU
The combined weight of occupants and cargo should never exceed 1400 kg (3087 lbs.) including the weight of distribution. Always use proper loading technique. For more information, see the owner's manual.		REAR ARRIÈRE	
TIRE PNEU	SIZE DIMENSIONS	COLD TIRE PRESSURE PRESSION DES PNEUS À FROID	SEE OWNER'S MANUAL FOR ADDITIONAL INFORMATION
FRONT AVANT	255/40 ZR18 99Y XL	200 KPA, 29 PSI	VOIR LE MANUEL DE L'USAGER POUR PLUS DE RENSEIGNEMENTS
REAR ARRIÈRE	285/35 ZR18 101Y XL	200 KPA, 29 PSI	
SPARE DE SECOURS	175/55-18 95P	420 KPA, 60 PSI	

P40.00-2223-31

① Pressions de gonflage recommandées
La plaque d'information sur les pneus et le chargement se trouve sur le montant B côté conducteur (▷ page 325).

La plaque d'information sur les pneus et le chargement contient les pressions de gonflage recommandées pour des pneus froids. Les pressions de gonflage recommandées sont indiquées sur la base de la charge et de la vitesse maximales autorisées du véhicule.

Tableau des pressions de gonflage des pneus

Le tableau des pressions de gonflage des pneus se trouve à l'intérieur de la trappe du réservoir.

COLD TIRE PRESSURE	
normal load	
maximum load	
Warm tires up to: + 4 psi	

P40.00-2229-31

Tableau des pressions de gonflage pour tous les pneus homologués pour ce véhicule et montés d'usine (exemple)

Le tableau des pressions de gonflage des pneus contient les pressions de gonflage recommandées pour des pneus froids pour différentes conditions d'utilisation du véhicule (charge et/ou vitesse).

LUFTDRUCK PRESSURE PRESSION PRESSION	
für kalte Reifen für cold tires des pneus froids de inflado	
100 kPa = 1 bar	
195/55 R16	
215/45 R17	
215/40 R18	
Warme Reifen: Warm tires up to: + 30 kPa + 4 psi	
Pneus échauffés jusqu'à: Neumáticos calientes hasta:	

P40.00-2228-31

Tableau des pressions de gonflage avec les dimensions des pneus (exemple)

Si la pression de gonflage est précédée de l'indication de dimensions de pneus, cela signifie que la pression indiquée est unique-

ment valable pour ces tailles de pneus. Les états de charge « partiellement chargé » et « chargé au maximum » sont représentés dans le tableau par un nombre différent de personnes et de bagages. Le nombre réel de sièges peut différer.

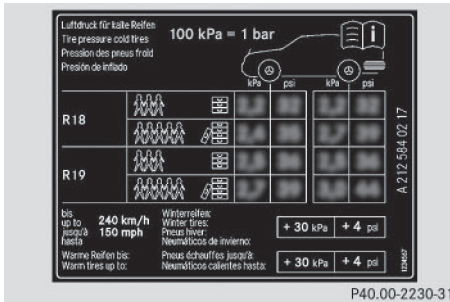

Certains tableaux des pressions de gonflage des pneus mentionnent uniquement le diamètre des jantes (**R18**, par exemple) à la place des dimensions de pneus complètes. Le diamètre des jantes est indiqué dans les dimensions des pneus et figure sur le flanc des pneus (▷ page 331).

Si la pression de gonflage a été réglée conformément aux valeurs basses prévues pour une charge et/ou une vitesse faible, augmentez la pression lorsque

- vous souhaitez rouler avec une charge plus élevée et/ou
- vous souhaitez rouler à une vitesse plus élevée

i La pression de gonflage recommandée dans le tableau des pressions de gonflage des pneus pour une charge élevée et/ou une vitesse élevée peut entraîner une diminution du confort de marche.

Un réglage incorrect de la pression des pneus peut provoquer une surchauffe et une perte de pression soudaine.

Pour de plus amples informations, adressez-vous à un atelier qualifié.

Remarques importantes sur la pression des pneus

⚠ ATTENTION

Lorsque la pression des pneus baisse de manière répétée, il se peut que les jantes, les valves ou les pneus soient endommagés. Une pression de gonflage trop faible peut entraîner l'éclatement d'un pneu. Il y a risque d'accident.

- Recherchez la présence de corps étrangers.
- Contrôlez l'étanchéité de la jante et de la valve.

Si vous ne pouvez pas éliminer les dommages, prenez contact avec un atelier qualifié.

⚠ ATTENTION

Si vous montez un accessoire inadapté sur les valves de pneu, cela peut provoquer une surcharge et entraîner la défaillance des valves, ce qui aurait comme conséquence une perte de pression des pneus. Les systèmes de contrôle de la pression des pneus proposés dans le cadre du post-équipement maintiennent, de par leur construction, les valves ouvertes. Cela peut également entraîner des pertes de pression au niveau des pneus. Il y a risque d'accident.

Vissez sur les valves de pneu uniquement les capuchons de valve fournis de série ou autres capuchons agréés spécialement par Mercedes-Benz pour votre véhicule.

Utilisez un manomètre approprié pour contrôler la pression des pneus. L'aspect extérieur d'un pneu ne permet aucune déduction concernant sa pression. Sur les véhicules équipés du système électronique de contrôle de la pression des pneus, vous pouvez également vérifier la pression des pneus par l'intermédiaire de l'ordinateur de bord.

La pression et la température des pneus augmentent pendant la marche. Ceci dépend de la vitesse à laquelle vous roulez et de la charge du véhicule.

Corrigez donc la pression uniquement lorsque les pneus sont froids.

Les pneus sont froids lorsque

- le véhicule est resté immobilisé pendant au moins 3 heures sans que les pneus aient été exposés au rayonnement solaire
- vous avez parcouru moins de 1 mile (1,6 km)

La température des pneus varie en fonction de la température ambiante, de la vitesse du véhicule et de la charge des pneus. Si la température des pneus se modifie de 18 °F (10 °C), la pression des pneus varie de 10 kPa (0,1 bar, 1,5 psi) environ. Tenez-en compte lorsque vous contrôlez la pression des pneus chauds. Corrigez la pression des pneus uniquement si elle est trop basse pour les conditions d'utilisation actuelles. Si vous contrôlez la pression de gonflage alors que les pneus sont chauds, vous obtiendrez une valeur supérieure à celle qui aurait été obtenue avec des pneus froids. C'est normal. Ne dégonflez en aucun cas les pneus pour les amener à la valeur prescrite pour les pneus froids. La pression des pneus serait alors trop basse. Respectez les pressions de gonflage recommandées pour les pneus froids qui figurent

- sur la plaque d'information sur les pneus et le chargement située sur le montant B côté conducteur
- dans le tableau des pressions de gonflage des pneus qui se trouve à l'intérieur de la trappe du réservoir

Pression de gonflage trop faible ou trop élevée

Pression de gonflage trop faible

ATTENTION

Des pneus dont la pression est trop basse risquent de surchauffer et d'éclater. En outre, ils peuvent s'user de manière excessive et/ou irrégulière, ce qui peut fortement compromettre le comportement au freinage et le com-

portement routier du véhicule. Il y a risque d'accident.

Évitez les pressions de gonflage trop basses pour chacun des pneus, y compris la roue de secours.

Les pneus qui ne sont pas suffisamment gonflés peuvent

- surchauffer et devenir défectueux
- avoir des répercussions négatives sur la tenue de route du véhicule
- s'user rapidement et de manière irrégulière
- avoir des répercussions négatives sur la consommation de carburant

Pression de gonflage trop élevée

ATTENTION

Les pneus dont la pression est trop élevée peuvent éclater car ils peuvent être plus facilement endommagés par les aspérités de certaines routes, les nids-de-poule, etc. En outre, ils peuvent s'user de manière irrégulière, ce qui peut fortement compromettre le comportement au freinage et le comportement routier du véhicule. Il y a risque d'accident.

Évitez les pressions de gonflage trop élevées pour chacun des pneus, y compris la roue de secours.

Les pneus qui sont trop gonflés peuvent

- allonger la distance de freinage
- avoir des répercussions négatives sur la tenue de route du véhicule
- s'user rapidement et de manière irrégulière
- avoir des répercussions négatives sur le confort de marche
- subir des dommages plus rapidement

Pression de gonflage maximale

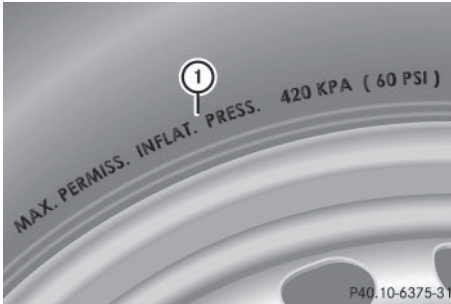

- ① Pression de gonflage maximale autorisée (exemple)

La pression de gonflage maximale autorisée ne doit jamais être dépassée. Lorsque vous réglez la pression des pneus, tenez toujours compte de la pression de gonflage recommandée pour votre véhicule (▷ page 317).

- i** Les valeurs réelles pour les pneus sont spécifiques à chaque véhicule et peuvent différer des valeurs figurant dans l'illustration.

Contrôle de la pression des pneus

Consignes de sécurité importantes

Tenez compte des remarques relatives à la pression des pneus (▷ page 317).

Vous trouverez des informations sur les pressions de gonflage pour les pneus de votre véhicule

- sur la plaque d'information sur les pneus et le chargement située sur le montant B
- dans le tableau des pressions de gonflage situé dans la trappe du réservoir
- dans le chapitre « Pression des pneus »

Contrôle manuel de la pression des pneus

Pour déterminer et régler correctement la pression des pneus, procédez comme suit :

- ▶ Retirez le capuchon de la valve du pneu à contrôler.
- ▶ Pressez le manomètre contre la valve.
- ▶ Lisez la pression de gonflage et comparez-la aux valeurs recommandées qui figurent sur la plaque d'information sur les pneus et le chargement ou dans le tableau des pressions de gonflage des pneus (▷ page 317).
- ▶ Si la pression de gonflage est trop basse, augmentez-la afin d'atteindre la valeur recommandée.
- ▶ Si la pression de gonflage est trop élevée, laissez sortir de l'air. Pour cela, appuyez sur la tige métallique de la valve, par exemple à l'aide de la pointe d'un stylo. Contrôlez ensuite à nouveau la pression de gonflage à l'aide du manomètre.
- ▶ Revissez le capuchon sur la valve du pneu.
- ▶ Répétez la procédure pour les autres pneus.

Système de contrôle de la pression des pneus

Remarques générales

Le système de contrôle de la pression des pneus surveille la pression des 4 pneus à l'aide de capteurs intégrés dans les roues. Le système de contrôle de la pression des pneus vous alerte lorsque la pression dans un ou plusieurs pneus baisse. Le système de contrôle de la pression des pneus ne peut fonctionner que si toutes les roues du véhicule sont équipées de capteurs appropriés.

Les informations relatives à la pression des pneus sont affichées sur le visuel multifonction. La pression de gonflage actuelle de chaque pneu apparaît sur le visuel multifonction dans le menu **Maintenance** après quelques

minutes de marche, voir l'illustration (exemple).



Affichage de la pression actuelle des pneus (exemple : berline)

Vous trouverez des informations sur l'affichage du message dans le chapitre « Contrôle électronique de la pression des pneus »

(▷ page 323).

Consignes de sécurité importantes

⚠ ATTENTION

Chaque pneu, y compris celui de la roue de secours (si disponible), devrait être contrôlé à froid au moins toutes les 2 semaines et gonflé à la pression recommandée par le constructeur du véhicule (voir la plaque d'information sur les pneus et le chargement située sur le montant B côté conducteur ou le tableau des pressions de gonflage des pneus qui se trouve dans la trappe du réservoir de votre véhicule). Si votre véhicule est équipé de pneus dont la taille diffère de celle qui est indiquée sur la plaque d'information sur les pneus et le chargement ou dans le tableau des pressions de gonflage des pneus (si disponible), vous devez déterminer la pression correcte de ces pneus.

Votre véhicule dispose d'un système de contrôle de la pression des pneus (TPMS) assurant une sécurité supplémentaire. Un voyant s'allume lorsque le système constate que la pression d'un ou plusieurs pneus est nettement trop basse. Si le voyant indiquant que la pression des pneus est trop basse s'allume, arrêtez-vous dès que possible, contrôlez vos pneus et gonflez-les à la pression correcte. Si vous roulez avec des pneus dont la pression est nettement trop basse, ceux-ci subissent une surchauffe qui peut les rendre défectueux.

Une pression des pneus trop basse augmente en outre la consommation de carburant, raccourcit la durée de vie des pneus et peut compromettre la tenue de route et le comportement au freinage du véhicule. Tenez compte du fait que le TPMS ne remplace pas un contrôle en règle des pneus et que le conducteur est responsable du réglage correct de la pression des pneus, même lorsque celle-ci n'est pas encore suffisamment basse pour que le voyant du TPMS indiquant que la pression des pneus est trop basse s'allume.

Votre véhicule dispose également d'un affichage de défaut TPMS qui apparaît lorsque le système de contrôle de la pression des pneus ne fonctionne pas correctement. L'affichage de défaut TPMS est combiné au voyant indiquant que la pression des pneus est trop basse. Lorsque le système détecte un défaut, le voyant clignote pendant 1 minute environ, puis reste allumé en permanence. Ce processus se répète à chaque démarrage suivant du véhicule tant que le défaut persiste. Lorsque l'affichage de défaut apparaît, il se peut que le système ne soit pas en mesure de détecter ou de signaler correctement une pression des pneus trop basse.

Un défaut du système de contrôle de la pression des pneus peut avoir différentes causes, telles que le montage sur le véhicule de pneus de rechange incompatibles ou de pneus ou jantes qui empêchent le fonctionnement correct du TPMS. Contrôlez systématiquement l'affichage de défaut TPMS après chaque changement d'un ou plusieurs pneus ou jantes effectué sur votre véhicule afin de vous assurer que les pneus de rechange ou les autres pneus ou jantes permettent un fonctionnement correct du TPMS.

Il incombe au conducteur de régler la pression des pneus conformément à la pression de gonflage recommandée pour les pneus froids et adaptée aux conditions d'utilisation du véhicule (▷ page 317). Tenez compte du fait que le système de contrôle de la pression des pneus doit d'abord initialiser la pression

de gonflage adaptée aux conditions d'utilisation actuelles du véhicule. Le seuil d'alerte déclenchant l'affichage du message en cas de perte notable de pression se base sur les valeurs de référence initialisées. Réglez la pression de gonflage lorsque les pneus sont froids, puis redémarrez le système de contrôle de la pression des pneus (▷ page 324). Les pressions actuelles seront mémorisées comme nouvelles valeurs de référence. Vous êtes ainsi assuré de ne recevoir de message d'alerte que lorsque la pression de gonflage a nettement baissé.

Le système de contrôle de la pression des pneus ne vous prévient pas si la pression réglée est incorrecte. Tenez compte des remarques relatives aux pressions de gonflage recommandées (▷ page 317).

Le système de contrôle de la pression des pneus ne peut pas vous avertir en cas de perte de pression soudaine, due par exemple à l'intrusion d'un corps étranger. Dans ce cas, vous devez freiner avec précaution jusqu'à l'arrêt complet du véhicule. Ne donnez pas de coups de volant brusques.

Le système de contrôle de la pression des pneus dispose sur le combiné d'instruments d'un voyant orange d'alerte qui sert à signaler les pertes de pression/les défauts. En fonction de sa séquence de clignotement ou d'allumage, le voyant d'alerte signale une pression de gonflage trop faible ou un défaut au niveau du système de contrôle de la pression des pneus :

- Si le voyant d'alerte est allumé en permanence, cela signifie que la pression de gonflage d'un ou plusieurs pneus est nettement trop faible. Le système de contrôle de la pression des pneus ne présente pas de défaut.
- Si le voyant d'alerte clignote d'abord pendant 1 minute environ, puis reste allumé, cela signifie que le système de contrôle de la pression des pneus est défectueux.

Outre le voyant d'alerte, un message apparaît sur le visuel multifonction. Tenez compte des





remarques relatives aux messages qui peuvent s'afficher sur le visuel (▷ page 216).

Il peut s'écouler jusqu'à 10 minutes jusqu'à ce que la défaillance du système de contrôle de la pression des pneus soit signalée. Le défaut est signalé d'abord par le clignotement (pendant 1 minute environ), puis l'allumage permanent du voyant d'alerte de pression des pneus. Une fois le défaut éliminé, le voyant d'alerte de pression des pneus s'éteint au bout de quelques minutes de marche.

Les valeurs de pression affichées par l'ordinateur de bord peuvent être différentes de celles mesurées avec un manomètre à la station-service. Les pressions des pneus affichées par l'ordinateur de bord sont calculées en fonction du niveau de la mer. En altitude, la pression des pneus indiquée par un manomètre est plus élevée que celle affichée par l'ordinateur de bord. Dans ce cas, ne diminuez pas la pression des pneus.

Les sources d'ondes radioélectriques, telles que les casques radio et les radiotéléphones, qui se trouvent dans le véhicule ou à proximité peuvent perturber le fonctionnement du système de contrôle de la pression des pneus.

Contrôle électronique de la pression des pneus

- ▶ Assurez-vous que la clé se trouve en position **2** (▷ page 146) dans le contacteur d'allumage.
- ▶ Appuyez sur la touche  ou la touche  du volant pour sélectionner le menu **Maintenance**.
- ▶ Appuyez sur la touche  ou la touche  pour sélectionner **Pression pneus**.
- ▶ Appuyez sur la touche . La pression de chacun des pneus est affichée sur le visuel multifonction.

Si le véhicule a été arrêté pendant plus de 20 minutes, le message suivant apparaît : **Affichage pression pneus quelques minutes après le départ**.

Le système de contrôle de la pression des pneus reconnaît automatiquement les nouvelles roues ou les nouveaux capteurs après un cycle d'initialisation. Tant que le système n'est pas en mesure d'associer chacune des valeurs de pression à la roue correspondante, le message suivant apparaît à la place de la pression des pneus : **Contrôle pression pneus activé**. Les pressions des pneus sont alors déjà contrôlées.

Si vous avez monté la roue de secours compacte, il se peut que le système affiche pendant encore quelques minutes la pression de gonflage du pneu démonté. Si cela se produit, tenez compte du fait que la valeur affichée à l'emplacement qui correspond à la roue de secours compacte n'équivaut pas à la pression de gonflage actuelle de la roue de secours compacte.

Messages d'alerte du système de contrôle de la pression des pneus

Lorsque le système de contrôle de la pression des pneus détecte une perte de pression dans un ou plusieurs pneus, un message d'alerte apparaît sur le visuel multifonction et le voyant orange d'alerte de pression des pneus s'allume.





- Si le message **Corriger pression pneus** s'affiche sur le visuel multifonction, la pression d'un ou plusieurs pneus est insuffisante et doit être contrôlée dès que vous en avez la possibilité.
- Si le message **Contrôler pneus** s'affiche sur le visuel multifonction, la pression d'un ou plusieurs pneus a fortement baissé et les pneus doivent être contrôlés.
- Si le message **Attention pneu(s) défect.** s'affiche sur le visuel multifonction, la pression d'un ou plusieurs pneus baisse brusquement et les pneus doivent être contrôlés.



Respectez impérativement les instructions et les consignes de sécurité qui figurent dans la section « Pneumatiques », relatives aux messages sur le visuel (> page 216).

En cas de permutation des roues, il est possible que les pressions de gonflage affichées soient erronées pendant quelques instants, n'étant pas encore actualisées. Les pressions de gonflage correctes sont affichées après quelques minutes de trajet.

Redémarrage du système de contrôle de la pression des pneus

Si vous redémarrez le système de contrôle de la pression des pneus, tous les messages d'alerte en attente sont effacés et le voyant d'alerte s'éteint. Les pressions de gonflage actuellement réglées sont considérées comme valeurs de référence pour le contrôle. Dans la plupart des cas, le système de contrôle de la pression des pneus reconnaît automatiquement les nouvelles valeurs de référence lorsque vous avez modifié la pression des pneus. Vous pouvez également fixer les valeurs de référence manuellement en procédant comme indiqué dans cette section. Le système de contrôle de la pression des pneus surveille alors les nouvelles pressions de gonflage.

- ▶ A l'aide de la plaque d'information sur les pneus et le chargement située sur le montant B côté conducteur, réglez la pression de gonflage recommandée en fonction des conditions de marche (> page 317). Vous trouverez d'autres pressions de gonflage des pneus recommandées pour différentes conditions d'utilisation du véhicule dans le tableau des pressions de gonflage des pneus qui se trouve à l'intérieur de la trappe du réservoir (> page 317).
- ▶ Assurez-vous que la pression des 4 pneus est correcte.
- ▶ Assurez-vous que la clé se trouve en position **2** dans le contacteur d'allumage.
- ▶ Appuyez sur la touche  ou la touche  du volant pour sélectionner le menu **Maintenance**.
- ▶ Appuyez sur la touche  ou la touche  pour sélectionner **Pression pneus**.

- ▶ Appuyez sur la touche . La pression de chacun des pneus ou le message **Affichage pression pneus quelques minutes après le départ** apparaît sur le visuel multifonction.
- ▶ Appuyez sur la touche . Le message **Pressions actuelles comme nouvelles valeurs de référence** apparaît sur le visuel multifonction.

Si vous souhaitez confirmer le redémarrage :

- ▶ Appuyez sur la touche . Le message **Contrôle pression pneus redémarré** apparaît sur le visuel multifonction. Après quelques minutes de trajet, le système contrôle si la pression actuelle des pneus se trouve dans la plage de valeurs prescrite. La pression des pneus est ensuite contrôlée sur la base de ces nouvelles valeurs de référence.

Si vous souhaitez interrompre le processus de redémarrage :

- ▶ Appuyez sur la touche . Les valeurs de pression mémorisées lors du dernier redémarrage servent de référence pour la surveillance de la pression des pneus.

Homologation radio pour le système de contrôle de la pression des pneus

Dans certains pays, une homologation radio pour le système de contrôle de la pression des pneus peut s'avérer nécessaire. Vous trouverez le numéro d'homologation radio pour le système de contrôle de la pression des pneus dans la notice d'utilisation numérique, sous « Jantes et pneumatiques ».

Chargement du véhicule

Plaques d'information sur les pneus et le chargement

ATTENTION

Des pneus surchargés risquent de surchauffer et d'éclater. Une surcharge des pneus peut par ailleurs compromettre la manœuvrabilité et le comportement routier du véhicule et occasionner une défaillance des freins. Il y a risque d'accident.

Tenez compte de la capacité de charge des pneus. La capacité de charge doit correspondre au moins à la moitié de la charge sur essieu autorisée. Ne surchargez jamais les pneus en dépassant leur charge utile maximale.

2 plaques apposées sur votre véhicule indiquent la charge maximale possible.

- (1) La plaque d'information sur les pneus et le chargement se trouve sur le montant B côté conducteur. La plaque d'information sur les pneus et le chargement indique le nombre maximal d'occupants autorisé ainsi que la charge maximale autorisée. Vous y trouverez en outre des informations sur les dimensions des pneus montés d'usine et sur les pressions de gonflage correspondantes.
- (2) La plaque constructeur se trouve sur le montant B côté conducteur. La plaque constructeur donne des informations sur le poids total autorisé. Ce dernier prend en compte le poids du véhicule, ainsi que toutes les personnes à bord, le carburant et le chargement. Vous trouverez en outre des informations sur la charge maximale autorisée sur les essieux avant et arrière.

La charge maximale sur essieu autorisée correspond au poids maximal pouvant être supporté par un essieu (essieu avant ou arrière). Ne dépassez jamais le poids total autorisé ni la charge maximale autorisée sur les essieux avant et arrière.



Montant B (exemple : berline)

① Montant B, côté conducteur

Poids total maximal autorisé

TIRE RENSEIGNEMENT SUR LES PNEUS ET LE CHARGEMENT		LOADING INFORMATION	
SEATING CAPACITY NOMBRE DE PLACES		TOTAL	FRONT AVANT
The combined weight of occupants and cargo should never exceed XXX kg or XXX lb.*		MIDDLE MILIEU	
Le poids total des occupants et du chargement ne doit jamais dépasser XXX kg ou XXX lb.*		REAR ARRIÈRE	
TIRE PNEU	SIZE DIMENSIONS	COLD TIRE PRESSURE PRESSION DES PNEUS À FROID	
FRONT AVANT	255/40 ZR18 99Y XL	200 KPA, 29 PSI	
REAR ARRIÈRE	285/35 ZR18 101Y XL	200 KPA, 29 PSI	
SPARE DE SECOURS	175/55-18 95P	420 KPA, 60 PSI	

P40.00-2224-31

- Vous trouverez le poids total maximal autorisé sur la plaque d'information sur les pneus et le chargement ① : « Le poids total des occupants et des bagages ne doit jamais dépasser XXX kg ou XXX lb. »

Le poids total des occupants du véhicule, du chargement et des bagages ne doit pas dépasser la valeur indiquée.

- ① Les indications qui figurent sur la plaque d'information sur les pneus et le chargement illustrée ici sont fournies à titre d'exemple. Le poids total maximal autorisé est spécifique à chaque véhicule et peut donc différer des valeurs présentées ici. Vous trouverez le poids total maximal autorisé dans le cas de votre véhicule sur sa plaque d'information sur les pneus et le chargement.

Nombre de places assises

TIRE RENSEIGNEMENT SUR LES PNEUS ET LE CHARGEMENT		LOADING INFORMATION	
SEATING CAPACITY NOMBRE DE PLACES		TOTAL	FRONT AVANT
The combined weight of occupants and cargo should never exceed XXX kg or XXX lb.*		MIDDLE MILIEU	
Le poids total des occupants et du chargement ne doit jamais dépasser XXX kg ou XXX lb.*		REAR ARRIÈRE	
TIRE PNEU	SIZE DIMENSIONS	COLD TIRE PRESSURE PRESSION DES PNEUS À FROID	
FRONT AVANT	255/40 ZR18 99Y XL	200 KPA, 29 PSI	
REAR ARRIÈRE	285/35 ZR18 101Y XL	200 KPA, 29 PSI	
SPARE DE SECOURS	175/55-18 95P	420 KPA, 60 PSI	

P40.00-2225-31

Le nombre maximal de places assises ① détermine le nombre maximal de personnes pouvant voyager à bord du véhicule. Vous trouverez cette information sur la plaque d'information sur les pneus et le chargement.

- ① Les indications qui figurent sur la plaque d'information sur les pneus et le chargement illustrée ici sont fournies à titre d'exemple. Le nombre de places assises est spécifique à chaque véhicule et peut donc différer des valeurs présentées ici. Vous trouverez le nombre de places assises de votre véhicule sur sa plaque d'information sur les pneus et le chargement.

Détermination de la charge maximale

Les différentes étapes

La méthode suivante a été développée d'après les dispositions applicables aux fabricants en vertu du titre 49, partie 575, du Code américain des règlements fédéraux et conformément au « National Traffic and Motor Vehicle Safety Act of 1966 ».

- **Étape 1 :** recherchez l'indication « The combined weight of occupants and cargo should never exceed XXX kg or XXX lb. » (« Le poids combiné des occupants et de la charge ne doit jamais dépasser XXX kg ou XXX lb ») qui figure sur les pneus et sur la

plaque d'information sur les pneus et le chargement de votre véhicule.

- ▶ **Étape 2 :** déterminez le poids cumulé du conducteur et des passagers qui doivent monter à bord.
- ▶ **Étape 3 :** déduisez des XXX kg ou XXX lb le poids cumulé du conducteur et des passagers.
- ▶ **Étape 4 :** le résultat correspond à la charge autorisée pour le chargement et les bagages. Exemple : pour une valeur « XXX » égale à 1 400 lb et 5 occupants de 150 lb chacun, la charge maximale pour le chargement et les bagages s'élève à 650 lb ($1\,400 - 750 (5 \times 150) = 650$ lb).
- ▶ **Étape 5 :** déterminez le poids cumulé du chargement et des bagages à transporter. Pour des raisons de sécurité, ce poids ne doit pas dépasser la charge autorisée calculée à l'étape 4.

Exemple - étapes 1 à 3

Le tableau suivant contient des exemples de calcul de la charge totale et de la charge utile pour différentes configurations de sièges et un nombre différent d'occupants de poids différent. Dans les exemples suivants, on présume une charge maximale de 1 500 lb (680 kg). **Cette valeur ne sert qu'à des fins de démonstration.** Utilisez toujours la charge maximale spécifique à votre véhicule qui figure sur la plaque d'information sur les pneus et le chargement de votre véhicule (> page 325).

Plus le poids total des occupants est élevé, plus la charge maximale pour les bagages est faible.

Etape 1

	Exemple 1	Exemple 2	Exemple 3
Poids cumulé maximal des occupants et du chargement (données figurant sur la plaque d'information sur les pneus et le chargement)	1 500 lb (680 kg)	1 500 lb (680 kg)	1 500 lb (680 kg)

Etape 2

	Exemple 1	Exemple 2	Exemple 3
Nombre de personnes dans le véhicule (conducteur et passagers)	5	3	1
Répartition des passagers	Avant: 2 Arrière: 3	Avant: 1 Arrière: 2	Avant: 1
Poids des passagers	Passager 1: 150 lb (68 kg) Passager 2: 180 lb (82 kg) Passager 3: 160 lb (73 kg) Passager 4: 140 lb (63 kg) Passager 5: 120 lb (54 kg)	Passager 1: 200 lb (91 kg) Passager 2: 190 lb (86 kg) Passager 3: 150 lb (68 kg)	Passager 1: 150 lb (68 kg)
Poids total de tous les occupants	750 lb (340 kg)	540 lb (245 kg)	150 lb (68 kg)

Etape 3

	Exemple 1	Exemple 2	Exemple 3
Charge maximale (poids total maximal autorisé figurant sur la plaque d'information sur les pneus et le chargement moins le poids total de tous les occupants)	1 500 lb (680 kg) - 750 lb (340 kg) = 750 lb (340 kg)	1 500 lb (680 kg) - 540 lb (245 kg) = 960 lb (435 kg)	1 500 lb (680 kg) - 150 lb (68 kg) = 1 350 lb (612 kg)

Plaque constructeur du véhicule

Même si vous avez soigneusement calculé la charge totale, assurez-vous de ne pas dépasser le poids total autorisé ni les charges sur essieu autorisées dans le cas de votre véhicule. Vous trouverez des indications à ce sujet sur la plaque constructeur de votre véhicule qui se trouve sur le montant B côté conducteur (▷ page 325).

Poids total autorisé du véhicule : le poids total du véhicule prenant en compte tous les occupants, le chargement et éventuellement la charge tractée/charge sur timon ne doit pas dépasser le poids total autorisé du véhicule.

Charge sur essieu autorisée : charge maximale autorisée pouvant être supportée par un essieu (essieu avant ou arrière).

Pour être sûr que votre véhicule ne dépasse pas les valeurs maximales autorisées (poids total du véhicule et charges sur essieu maximales autorisées), faites peser votre véhicule chargé (avec conducteur, passagers, chargement et éventuellement charge tractée complète) sur une balance appropriée.

Informations utiles sur les jantes et les pneus

Standards uniformes de classification de la qualité des pneus

Aperçu des classes de qualité des pneus

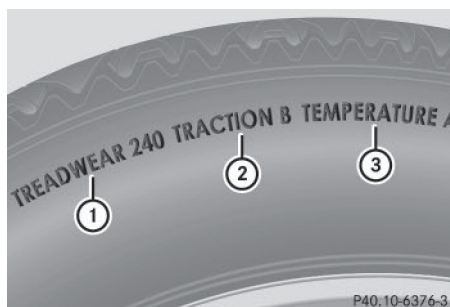

Les « Standards uniformes de classification de la qualité des pneus » sont imposés par le gouvernement américain. Ils sont destinés à donner aux conducteurs des informations uniformes et fiables sur les performances des pneus. Les fabricants de pneus doivent classer les pneus sur la base de 3 facteurs de performance : ① la classe d'usure de la bande de roulement, ② la classe de motricité et ③ la classe de température. Ces dispositions ne sont pas applicables au Canada. Cependant, la classe de qualité correspondante est inscrite sur le flanc de tous les pneus en vente libre en Amérique du Nord.

L'indication de la classe de qualité se trouve sur le flanc du pneu, entre l'épaulement et le point de largeur maximale.

Exemple :

- **Classe d'usure de la bande de roulement** : 200
- **Classe de motricité** : AA
- **Classe de température** : A

En plus des exigences liées à la classe de qualité, tous les pneus pour voitures particulières doivent satisfaire aux consignes de sécurité prescrites par la loi.

- i** Les valeurs réelles pour les pneus sont spécifiques à chaque véhicule et peuvent différer des valeurs figurant dans l'illustration.

Usure de la bande de roulement

La classe d'usure de la bande de roulement est un classement comparatif basé sur le degré d'usure du pneu lorsqu'il est testé sous des conditions contrôlées lors d'essais sur un parcours officiel du gouvernement américain. Par exemple, s'il était testé sur le parcours du gouvernement, un pneu de classe 150 aurait une tenue à l'usure une fois et demie supérieure à celle d'un pneu de classe 100.

La performance relative des pneus dépend toutefois des conditions d'utilisation réelles et peut diverger considérablement de la norme en fonction des habitudes de conduite, des pratiques de maintenance, des caractéristiques de la chaussée et des conditions climatiques.

Motricité

ATTENTION

L'attribution d'une classe de traction à un pneu repose sur des tests de freinage en ligne droite et ne prend pas en considération les caractéristiques d'accélération, de conduite en virage, d'aquaplanage ou de traction de pointe.

- !** Evitez de faire patiner les pneus. Ceci peut provoquer des dommages au niveau de la chaîne cinématique.

Les classes de motricité sont, de la plus élevée à la plus faible, AA, A, B et C. Ces classes correspondent à la capacité d'un pneu à s'arrêter sur une chaussée mouillée dans des conditions contrôlées et sur des surfaces d'essai en asphalte et en béton mises à disposition par le gouvernement américain. Un pneu classé C peut avoir une mauvaise motricité.

La vitesse de sécurité sur route mouillée, enneigée ou verglacée est toujours inférieure à la vitesse de sécurité sur chaussée sèche. Soyez particulièrement attentif à l'état de la chaussée dès que la température extérieure s'approche du point de congélation.

Mercedes-Benz vous recommande de veiller à ce que les sculptures des 4 pneus hiver aient une profondeur minimale de $\frac{1}{8}$ in (4 mm). Respectez la profondeur minimale prescrite pour les sculptures (▷ page 315). Les pneus hiver, par rapport aux pneus été, permettent de réduire la distance de freinage sur de la neige compactée. La distance de freinage reste nettement plus longue que sur des routes sans neige ni verglas. Conduisez par conséquent avec une prudence extrême. Vous trouverez de plus amples informations sur les pneus hiver (pneus M+S) dans la notice d'utilisation numérique.

Température

ATTENTION

La classe de température est déterminée pour un pneu correctement gonflé et non surchargé. L'action individuelle ou combinée de facteurs tels qu'une vitesse trop élevée, une pression de gonflage trop faible ou une sollicitation excessive peut provoquer une surchauffe, voire la défaillance du pneu.

Les classes de température sont A (la plus élevée), B et C. Elles correspondent à la résistance du pneu à l'échauffement et à sa capa-

cité à dissiper la chaleur lors de tests réalisés sur une roue spécifique dans des conditions contrôlées en laboratoire. Une température élevée constante peut endommager le matériau du pneu et réduire sa durée de vie. Des températures excessives peuvent par ailleurs provoquer une défaillance soudaine du pneu. La classe C correspond aux performances que tous les pneus pour voitures particulières doivent avoir conformément à la norme fédérale de sécurité concernant les véhicules automobiles n° 109 (Federal Motor Vehicle Safety Standard No. 109). Les classes B et A correspondent à des niveaux de performance qui vont au-delà des exigences minimales légales.

- ⑦ Dimensions des pneus, capacité de charge et indice de vitesse (▷ page 331)
- ⑧ Code de charge (▷ page 333)
- ⑨ Nom du pneu

Outre son nom (désignation commerciale) et celui du fabricant, un pneu porte les indications susmentionnées.

- i** Les données relatives aux pneus sont spécifiques à chaque véhicule et peuvent donc différer par rapport à l'illustration.

Dimensions des pneus, capacité de charge et indice de vitesse

⚠ ATTENTION

Si vous dépassez la capacité de charge indiquée sur les pneus ou l'indice de vitesse autorisé, cela peut causer des dommages au niveau des pneus et entraîner leur éclatement. Il y a risque d'accident.

Par conséquent, montez uniquement des pneus dont les dimensions et le type sont agréés pour votre véhicule. Veillez à respecter la capacité de charge des pneus requise pour le véhicule et l'indice de vitesse.

Inscriptions figurant sur les pneus

Vue d'ensemble

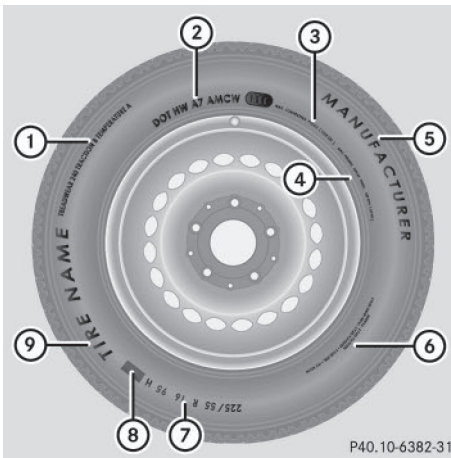

- ① Standards uniformes de classification de la qualité des pneus (▷ page 335)
- ② DOT, numéro d'identification du pneu (▷ page 334)
- ③ Charge maximale des pneus (▷ page 334)
- ④ Pression de gonflage maximale (▷ page 321)
- ⑤ Fabricant
- ⑥ Matériau du pneu (▷ page 335)

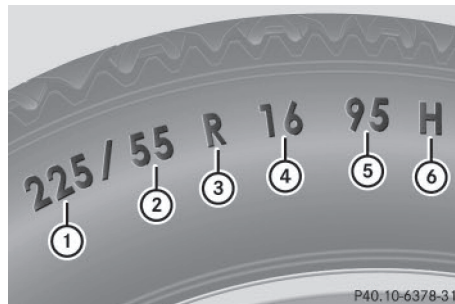

- ① Largeur du pneu
- ② Rapport hauteur/largeur en %
- ③ Code du pneu
- ④ Diamètre de la jante
- ⑤ Indice de charge
- ⑥ Indice de vitesse

Généralité: en fonction des standards définis par le fabricant, les dimensions du pneu

inscrites sur le flanc peuvent être ou non précédées d'une lettre.

Lorsque les dimensions ne sont précédées d'aucune lettre (comme dans l'exemple ci-dessus) : pneu pour voitures particulières répondant aux normes de fabrication européennes.

Lorsque les dimensions sont précédées de la lettre « P » : pneu pour voitures particulières répondant aux normes de fabrication américaines.

Lorsque les dimensions sont précédées des lettres « LT » : pneu pour utilitaires légers répondant aux normes de fabrication américaines.

Lorsque les dimensions sont précédées de la lettre « T » : roue de secours compacte avec une pression de gonflage élevée conçue exclusivement pour une utilisation temporaire en cas d'urgence.

Largeur du pneu : la largeur du pneu ① indique la largeur nominale en millimètres.

Rapport hauteur/largeur : le rapport dimensionnel ② indique le rapport entre la hauteur et la largeur du pneu en pour cent. Vous obtenez cette valeur en divisant la hauteur du pneu par sa largeur.

Code du pneu : le code du pneu ③ indique le type de construction. « R » désigne un pneu à carcasse radiale. « D » désigne un pneu à carcasse diagonale et « B » un pneu à carcasse diagonale ceinturée.

Diamètre de la jante : le diamètre de la jante ④ correspond au diamètre du siège de bourrelet et non au diamètre du rebord de jante. Le diamètre de la jante est exprimé en pouces (in).

Indice de charge : l'indice de charge ⑤ est un code numérique indiquant la capacité maximale de charge d'un pneu.

Les pneus ne doivent pas être soumis à une charge supérieure à la charge maximale autorisée. La charge maximale autorisée figure sur la plaque d'information sur les pneus et le chargement qui se trouve sur le montant B côté conducteur (▷ page 325).

Exemple :

Un indice de charge de 91 signifie que le pneu peut supporter une charge maximale de 1 356 lb (615 kg). Pour de plus amples informations sur la charge maximale des pneus en kg et en lb, voir (▷ page 334).

Pour de plus amples informations sur l'indice de charge, voir Code de charge (▷ page 333).

Indice de vitesse : l'indice de vitesse ⑥ indique la vitesse maximale autorisée pour le pneu.

i Les données relatives aux pneus sont spécifiques à chaque véhicule et peuvent donc différer par rapport à l'illustration.

Indépendamment de l'indice de vitesse, vous devez impérativement respecter les limites de vitesse. Conduisez prudemment et adaptez votre style de conduite aux conditions de circulation.

Pneus été

Indice	Classe de vitesse
Q	jusqu'à 100 mph (160 km/h)
R	jusqu'à 106 mph (170 km/h)
S	jusqu'à 112 mph (180 km/h)
T	jusqu'à 118 mph (190 km/h)
H	jusqu'à 130 mph (210 km/h)
V	jusqu'à 149 mph (240 km/h)
W	jusqu'à 168 mph (270 km/h)
Y	jusqu'à 186 mph (300 km/h)
ZR...Y	jusqu'à 186 mph (300 km/h)
ZR...(..Y)	supérieure à 186 mph(300 km/h)
ZR	supérieure à 149 mph(240 km/h)

- Chaque fabricant a la possibilité d'ajouter à la désignation des pneus dont la vitesse maximale est supérieure à 149 mph

(240 km/h) l'indication «ZR» (245/40 ZR 18, par exemple).

- Si vous disposez d'une indication d'utilisation, la vitesse maximale est limitée conformément à l'indice de vitesse spécifié. Exemple : 245/40 ZR18 97 Y. Dans cet exemple, l'indication d'utilisation est «97 Y». La lettre «Y» représente l'indice de vitesse. La vitesse maximale du pneu est donc limitée à 186 mph(300 km/h). Si la désignation de vos pneus comporte l'indication «ZR» et qu'aucune autre indication d'utilisation n'est donnée, adressez-vous au fabricant des pneus pour déterminer la vitesse maximale.
- La désignation de tout pneu dont la vitesse maximale est supérieure à 186 mph(300 km/h) doit être munie de l'indication «ZR» **et** d'une indication d'utilisation placée entre parenthèses. Exemple : 275/40 ZR 18 (99 Y). L'indice de vitesse «(Y)» indique que la vitesse maximale du pneu est supérieure à 186 mph(300 km/h). Pour toute question relative à la détermination de la vitesse maximale, adressez-vous au fabricant des pneus.

Pneus toutes saisons et pneus hiver

Indice	Classe de vitesse
Q M+S ¹	jusqu'à 100 mph (160 km/h)
T M+S ¹	jusqu'à 118 mph (190 km/h)
H M+S ¹	jusqu'à 130 mph (210 km/h)
V M+S ¹	jusqu'à 149 mph (240 km/h)

- i** Tous les pneus portant le sigle M+S ne présentent pas les caractéristiques des pneus hiver. Outre le sigle M+S, les pneus hiver portent sur leur flanc un symbole représentant un flocon de neige . Ces pneus répondent aux exigences spécifiques de motricité sur la neige définies par l'Association des manufacturiers du caout-

¹ Ou M+S  pour les pneus hiver.

chouc RMA (Rubber Manufacturers Association) et l'Association canadienne de l'industrie du caoutchouc RAC (Rubber Association of Canada). Ils ont été spécialement conçus pour rouler sur la neige.

Un limiteur de vitesse électronique empêche votre véhicule de dépasser les vitesses suivantes :

- Tous les véhicules (à l'exception des véhicules AMG) : 130 mph (210 km/h)
- Véhicules AMG : 155 mph (250 km/h)
- Véhicules AMG dotés du Pack Performance (Station Wagon) : 174 mph (280 km/h)
- Véhicules AMG dotés du Pack Performance (berline) : 186 mph (300 km/h)

L'indice de vitesse des pneus montés en usine peut être supérieur à la vitesse maximale autorisée par le limiteur de vitesse électronique.

Assurez-vous, lorsque vous achetez de nouveaux pneus par exemple, qu'ils possèdent l'indice de vitesse requis. Vous trouverez l'indice de vitesse requis pour votre véhicule sous « Equipement pneumatique » (> page 343).

Pour de plus amples informations sur l'interprétation des données relatives aux pneus, adressez-vous à un atelier qualifié.

Code de charge



En plus de l'indice de charge, un code de charge ① peut être inscrit sur le flanc du

pneu, après la lettre indiquant l'indice de vitesse ⑥ (▷ page 331).

- Aucune spécification : l'absence de texte (comme dans l'exemple ci-dessus) désigne un pneu ayant une capacité de charge normale (SL)
- XL ou Extra Load : désigne un pneu ayant une capacité de charge supérieure ou un pneu renforcé
- Light Load : désigne un pneu ayant une faible capacité de charge
- C, D, E : désigne une plage de charge qui est fonction de la charge maximale que le pneu peut supporter à une pression déterminée

i Les données relatives aux pneus sont spécifiques à chaque véhicule et peuvent donc différer par rapport à l'illustration.

Charge maximale des pneus

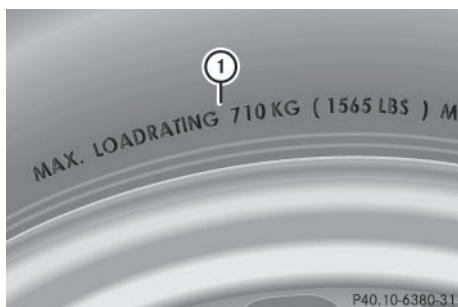

La charge maximale du pneu ① correspond au poids maximal pour lequel un pneu a été homologué.

Les pneus ne doivent pas être soumis à une charge supérieure à la charge maximale autorisée. La charge maximale autorisée figure sur la plaque d'information sur les pneus et le chargement qui se trouve sur le montant B côté conducteur (▷ page 325).

i Les valeurs réelles pour les pneus sont spécifiques à chaque véhicule et peuvent différer des valeurs figurant dans l'illustration.

DOT, numéro d'identification du pneu (TIN)

Conformément aux réglementations américaines sur les pneus, tout fabricant de pneus ou toute entreprise de rechapage doit inscrire un numéro d'identification à l'intérieur ou sur le flanc de chaque pneu produit ou rechapé.

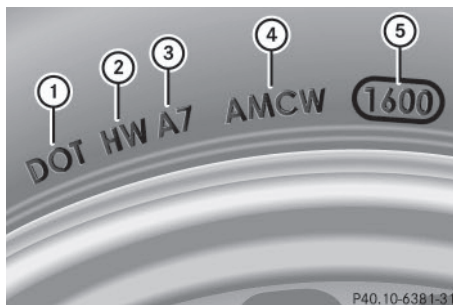

Le numéro d'identification du pneu est unique. Le numéro d'identification du pneu permet aux fabricants de pneus ou aux entreprises de rechapage d'informer plus facilement les acquéreurs d'éventuelles campagnes de rappel et de leur communiquer d'autres informations essentielles pour la sécurité. Il donne à l'acheteur la possibilité d'identifier plus facilement les pneus concernés.

Le numéro d'identification du pneu se compose du code d'identification du fabricant ②, des dimensions du pneu ③, du code du type de pneu ④ et de la date de fabrication ⑤.

DOT (ministère des Transports) : la marque de fabrique ① indique que le pneu répond aux exigences du ministère américain des transports.

Code d'identification du fabricant : le code d'identification du fabricant ② donne des informations relatives au fabricant du pneu. Les pneus neufs possèdent une identification composée de 2 symboles. Les pneus rechapés possèdent une identification composée de 4 symboles.

Pour de plus amples informations sur les pneus rechapés, voir (▷ page 314).

Dimensions du pneu : l'inscription ③ se réfère aux dimensions du pneu.

Code du type de pneu : le code du type de pneu ④ peut être utilisé par le fabricant pour désigner les caractéristiques particulières du pneu.

Date de fabrication : la date de fabrication ⑤ donne des informations sur l'âge du pneu. Le 1er et le 2e chiffres indiquent la semaine de fabrication, « 01 » indiquant la première semaine de l'année. Le 3e et le 4e chiffres indiquent l'année de fabrication. Un pneu portant l'indication « 2614 », par exemple, a été fabriqué au cours de la 26e semaine de l'année 2014.

- ① Les données relatives aux pneus sont spécifiques à chaque véhicule et peuvent donc différer par rapport à l'illustration.

Composition du pneu

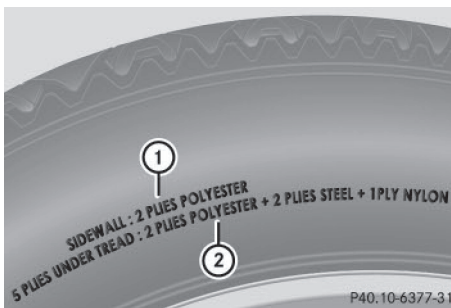

Ces indications décrivent le type de tissu et le nombre de couches au niveau du flanc ① et sous les sculptures ②.

- ① Les données relatives aux pneus sont spécifiques à chaque véhicule et peuvent donc différer par rapport à l'illustration.

Définitions des termes relatifs aux pneus et au chargement

Structure du pneu et matériaux utilisés

Décrit le nombre de couches ou le nombre de nappes noyées dans la gomme qui constituent la bande de roulement du pneu et ses flancs. Celles-ci sont fabriquées à partir d'acier, de nylon, de polyester et d'autres matériaux.

Bar

Unité métrique pour la pression des pneus. 14,5038 livres par pouce carré (psi) et 100 kilopascals (kPa) correspondent à 1 bar.

DOT (ministère des Transports)

Les pneus portant l'identification DOT répondent aux exigences du ministère des Transports américain.

Poids moyen des occupants du véhicule

68 kilogrammes (150 lb) multiplié par le nombre d'occupants autorisés à bord du véhicule.

Standards uniformes de classification de la qualité des pneus

Standards uniformes de classification de la qualité des pneus reposant sur le profil des sculptures, la motricité et la tenue en température. L'évaluation menant à la classification est effectuée par le fabricant selon des consignes de test édictées par le gouvernement américain. La classification correspondante est indiquée sur le flanc du pneu.

Pression de gonflage recommandée

La pression de gonflage recommandée correspond à la pression des pneus montés départ usine sur votre véhicule.

La plaque d'information sur les pneus et le chargement contient les pressions de gonflage recommandées pour des pneus froids (charge et vitesse maximales autorisées du véhicule atteintes).

Le tableau des pressions de gonflage des pneus contient les pressions de gonflage recommandées pour des pneus froids pour différentes conditions d'utilisation du véhicule (charge et/ou vitesse).

Augmentation du poids du véhicule due aux équipements optionnels

Poids cumulé incluant tous les équipements de série et optionnels qui sont disponibles pour le véhicule, indépendamment du fait qu'ils soient montés ou non.

Jante

Partie de la roue sur laquelle est monté le pneu.

GAWR (charge maximale sur essieu autorisée)

Le GAWR correspond à la charge maximale autorisée sur l'essieu. La charge effective sur essieu ne doit jamais dépasser la charge maximale sur essieu autorisée. La charge maximale sur essieu autorisée figure sur la plaque constructeur du véhicule qui se trouve sur le montant B côté conducteur.

Indice de vitesse

L'indice de vitesse des pneus est mentionné dans la désignation du pneu. Il indique la plage de vitesse autorisée pour un pneu.

GVW (poids total)

Le poids total prend en compte le poids du véhicule ainsi que le carburant, l'outillage, la roue de secours, les accessoires montés, les passagers, les bagages et éventuellement la charge sur timon. Le poids total ne doit jamais dépasser le poids total autorisé (GVWR) qui figure sur la plaque constructeur du véhicule située sur le montant B côté conducteur.

GVWR (poids total autorisé)

Le GVWR correspond au poids total maximal autorisé du véhicule chargé (poids du véhicule incluant tous les accessoires, les passagers, le carburant, les bagages et éventuellement la charge sur timon). Le poids total autorisé figure sur la plaque constructeur du véhicule qui se trouve sur le montant B côté conducteur.

Poids maximal autorisé en charge

Le poids maximal correspond à la somme résultant de l'addition des éléments suivants :

- poids à vide du véhicule
- poids des accessoires
- charge utile maximale
- poids des équipements optionnels montés en usine

Kilopascal (kPa)

Unité métrique pour la pression des pneus. 6,9 kPa correspondent à 1 psi. Une autre unité permettant d'exprimer la pression des pneus est le bar. 100 kilopascals (kPa) correspondent à 1 bar.

Code de charge

En plus de l'indice de charge, le flanc du pneu peut porter un code de charge. Celui-ci donne des précisions sur la capacité de charge du pneu.

Poids à vide

Poids d'un véhicule avec équipement de série et fluides (carburant, huile et liquide de refroidissement au niveau maximum). Le cas échéant, le poids indiqué prend également en compte le climatiseur ainsi que les équipements optionnels, mais pas les passagers ni les bagages.

Charge maximale des pneus

La charge maximale du pneu correspond au poids maximal (exprimé en kg ou en lb) pour lequel un pneu a été homologué.

Pression de gonflage maximale autorisée

Pression de gonflage maximale autorisée pour un pneu.

Charge maximale par pneu

Charge maximale par pneu. Elle se calcule à partir de la charge maximale sur essieu divisée par 2.

PSI (pounds per square inch)

Unité de mesure standard pour la pression des pneus.

Rapport hauteur/section

Rapport entre la hauteur et la largeur du pneu, exprimé en pourcentage.

Pression des pneus

Pression qui agit de l'intérieur vers l'extérieur du pneu sur chaque pouce carré. La pression est exprimée en livres par pouce carré (psi), en kilopascals (kPa) ou en bars. La pression

des pneus doit être corrigée uniquement lorsque les pneus sont froids.

Pression de gonflage pour pneus froids

Les pneus sont froids lorsque

- le véhicule est resté immobilisé pendant au moins 3 heures sans que les pneus aient été exposés au rayonnement solaire
- vous avez parcouru moins de 1 mile (1,6 km)

Bande de roulement

Partie du pneu en contact avec la route.

Bourrelet

Le bourrelet sert à maintenir le pneu sur la jante. Afin d'éviter que la longueur du pneu ne varie sur le pourtour de la jante, le bourrelet contient plusieurs tringles.

Flanc

Partie du pneu située entre les sculptures et le bourrelet.

Poids des équipements optionnels

Poids cumulé des équipements optionnels pesant plus que les pièces de série qu'ils remplacent et plus de 2,3 kg (5 lb). Ces équipements optionnels, tels que le système de freinage haute performance, le correcteur de niveau, le porte-bagages sur le toit ou la batterie haute performance, ne sont pas compris dans le poids à vide ni dans le poids des accessoires.

TIN (numéro d'identification du pneu)

Numéro d'identification univoque grâce auquel un fabricant de pneus peut, en cas de rappel de produits par exemple, identifier les pneus concernés et retrouver les acquéreurs. Le numéro d'identification du pneu se compose du code d'identification du fabricant, des dimensions du pneu, du code du type de pneu et de la date de fabrication.

Indice de charge

L'indice de charge est un code indiquant la capacité de charge maximale d'un pneu.

Motricité

Adhérence entraînée par le frottement du pneu sur la chaussée.

Indicateur d'usure

Fines baguettes (barrettes d'usure) réparties sur la bande de roulement du pneu. Lorsque les sculptures du pneu sont à la hauteur des baguettes, la limite d'usure de $\frac{1}{16}$ in (1,6 mm) est atteinte.

Répartition des passagers

Répartition des occupants du véhicule sur les places prévues.

Limite totale de charge

Charge nominale et charge des bagages plus 68 kg (150 lb) multiplié par le nombre de places dans le véhicule.

Changement de roue

Crevaision

Vous trouverez des informations sur la procédure à suivre en cas de crevaision dans le chapitre « Aide en cas de crevaision » (▷ page 293). Vous trouverez des informations sur la conduite avec des pneus MOExtended en cas de crevaision sous « Pneus MOExtended (pneus convenant pour le roulage à plat) » (▷ page 294).

Véhicules équipés d'une roue de secours compacte : en cas de crevaision, montez la roue de secours compacte conformément à la description qui figure sous « Montage des roues » (▷ page 338).

Permutation des roues

ATTENTION

Si vous permutez les roues avant et arrière alors que les jantes ou les pneus sont de

dimensions différentes, il est possible que le comportement routier soit fortement modifié. En outre, les freins de roue ou les composants de la suspension des roues risquent d'être endommagés. Il y a risque d'accident.

N'intervertissez les roues avant et les roues arrière que si les jantes et les pneus sont de mêmes dimensions.

! Si votre véhicule est équipé du système de contrôle de la pression des pneus, chaque roue est alors munie de composants électroniques.

N'appliquez aucun démonte-pneu dans la zone de la valve. Sinon, les composants électroniques pourraient être endommagés.

Faites permuter les roues uniquement par un atelier qualifié.

Respectez impérativement les instructions et les consignes de sécurité qui figurent dans la section « Montage des roues » (▷ page 338).

En fonction des conditions d'utilisation, l'usure des pneus de l'essieu avant diffère de celle des pneus de l'essieu arrière. Permuter les roues avant l'apparition d'une usure caractéristique sur les pneus. On considère comme usure caractéristique l'usure de l'épaulement sur les pneus avant et celle de la bande de roulement centrale sur les pneus arrière.

Si l'équipement pneumatique de votre véhicule le permet, vous pouvez permuter les roues aux intervalles spécifiés dans le carnet de garantie du fabricant de pneus qui se trouve dans les documents du véhicule. Si vous ne possédez pas de carnet de maintenance, permuter les roues tous les 3 000 à 6 000 miles (5 000 à 10 000 km) ou plus tôt si nécessaire, en fonction du degré d'usure des pneus. Ne changez pas le sens de rotation des pneus.

Nettoyez soigneusement les surfaces de contact des roues et des disques de frein lors de chaque permutation. Contrôlez la pression des pneus et, si nécessaire, redémarrez le

système de contrôle de la pression des pneus (▷ page 324).

Sens de rotation

Les pneus avec sens de rotation prescrit offrent des avantages supplémentaires, par exemple en matière d'aquaplanage. Ces avantages sont effectifs uniquement si vous avez tenu compte du sens de rotation prescrit lors du montage.

Le sens de rotation est repéré par une flèche sur le flanc du pneu.

Stockage des roues

Stockez les roues démontées dans un endroit frais et sec, si possible à l'abri de la lumière. Protégez les pneus de l'huile, de la graisse ou du carburant.

Montage des roues

Préparation du véhicule

- ▶ Arrêtez le véhicule sur un sol stable, plat et non glissant.
- ▶ Serrez le frein de stationnement.
- ▶ Placez les roues avant en ligne droite.
- ▶ Mettez la boîte de vitesses sur **P**.
- ▶ Véhicules équipés d'une suspension AIR-MATIC : assurez-vous que le niveau « Normal » est sélectionné (▷ page 177).
- ▶ Arrêtez le moteur.
- ▶ Retirez la clé du contacteur d'allumage. ou, dans le cas des véhicules équipés de la fonction KEYLESS-GO :
- ▶ Ouvrez la porte du conducteur. L'électronique de bord passe alors en position **0**. Cela correspond à « clé retirée ».
- ▶ Retirez la touche de démarrage et d'arrêt du contacteur d'allumage (▷ page 146).

- ▶ Sortez l'outillage de changement de roue du véhicule, si votre équipement en est doté (▷ page 292).
- ▶ Immobilisez en outre le véhicule pour qu'il ne puisse pas se mettre à rouler.

Immobilisation du véhicule

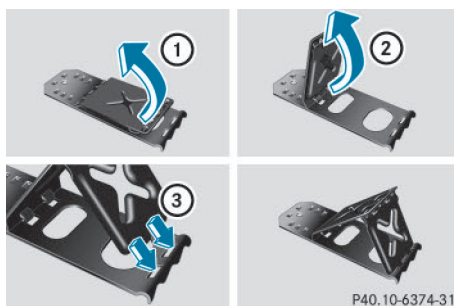

Si votre véhicule est équipé d'une cale, vous la trouverez dans l'outillage de changement de roue (▷ page 292).

La cale pliante constitue un moyen supplémentaire d'immobiliser le véhicule et d'empêcher qu'il ne se mette à rouler (lors d'un changement de roue, par exemple).

- ▶ Relevez les 2 plaques ①.
- ▶ Dépliez la plaque inférieure vers l'extérieur ②.
- ▶ Engagez complètement les ergots de la plaque inférieure dans les orifices de la plaque de base ③.



Immobilisation du véhicule sur un sol horizontal (exemple : berline)

- ▶ **Sur un sol horizontal :** placez une cale ou un autre objet approprié devant et derrière la roue diagonalement opposée à la roue à remplacer.



Immobilisation du véhicule sur une descente douce (exemple : berline)

- ▶ **Sur une descente douce :** placez une cale ou un autre objet approprié sous chacune des roues avant et arrière.

Levage du véhicule

⚠ ATTENTION

Si vous ne placez pas correctement le cric sous le point d'appui prévu à cet effet sur le véhicule, le cric risque de glisser lorsque le véhicule est soulevé. Il y a risque de blessure. Placez le cric uniquement sous le point d'appui prévu à cet effet sur le véhicule. Le pied du cric doit se trouver directement en dessous du point d'appui du véhicule.

- ❗ Placez le cric uniquement sous l'un des points de levage prévus à cet effet. Sinon, vous risquez d'endommager le véhicule.

Tenez compte des remarques suivantes lors du soulèvement du véhicule :

- Pour soulever le véhicule, utilisez uniquement le cric testé et agréé par Mercedes-Benz pour votre véhicule. En cas d'utilisation non conforme du cric, celui-ci risque de glisser lorsque le véhicule est soulevé.
- Le cric n'est prévu que pour soulever le véhicule pendant une durée limitée lors d'un changement de roue. Le cric n'est pas

conçu pour effectuer des travaux de maintenance sous le véhicule.

- Évitez de changer une roue lorsque le véhicule se trouve sur un terrain en pente (montée ou descente).
- Avant de soulever le véhicule, immobilisez-le avec le frein de stationnement et des cales pour l'empêcher de se mettre à rouler. Ne desserrez jamais le frein de stationnement tant que le véhicule est soulevé.
- Le cric doit reposer sur une surface plane, ferme et non glissante. Sur sol meuble, vous devez placer sous le cric un support large et plat qui puisse supporter la charge. Sur sol glissant, vous devez utiliser une protection antidérapante (un tapis en caoutchouc sur du carrelage, par exemple).
- Ne placez pas de bloc de bois ou d'objet similaire comme embase sous le cric. Sinon, en raison de la hauteur disponible limitée, le cric ne pourrait pas se déplier suffisamment pour atteindre sa capacité de charge normale.
- Veillez à ce que le bord inférieur du pneu ne se trouve pas à plus de 1,2 in (3 cm) du sol.
- Ne mettez jamais vos mains ou vos pieds sous le véhicule lorsqu'il est soulevé.
- Ne vous glissez pas sous le véhicule soulevé.
- Ne démarrez pas le moteur lorsque le véhicule est soulevé.
- N'ouvrez ou ne fermez aucune porte ni le coffre/hayon lorsque le véhicule est soulevé.
- Veillez à ce que personne ne se trouve dans le véhicule lorsqu'il est soulevé.

Véhicules AMG avec équipement Performance Studio :

le cache-moyeu masque les vis de roue. Avant de pouvoir dévisser les vis de roue, il faut enlever le cache-moyeu.



- ▶ **Dépose :** tournez le cache central du cache-moyeu ① vers la gauche, puis enlevez-le.
- ▶ **Pose :** avant de poser le cache-moyeu ①, veillez à ce qu'il soit en position ouverte. Pour ce faire, tournez le cache central vers la gauche.
- ▶ Mettez le cache-moyeu ① en place et tournez le cache central vers la droite jusqu'à ce qu'il s'encliquette de manière audible ①.
- ▶ Assurez-vous que le cache-moyeu ① est bien fixé.



- ▶ A l'aide de la clé démonte-roue ②, dévissez les vis de la roue à changer de 1 tour environ. Ne les dévissez pas complètement.

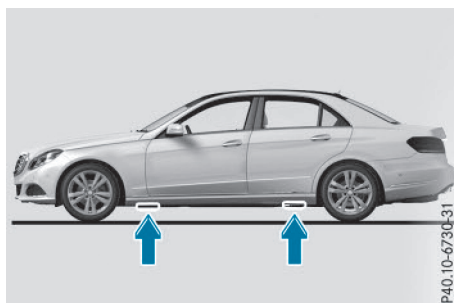

Points d'appui du cric (exemple : berline)

Les points d'appui du cric se trouvent derrière les passages des roues avant et devant les passages des roues arrière (flèches).

Véhicules AMG et véhicules avec équipement AMG : des caches permettant de protéger la carrosserie se trouvent sur la garniture des longerons, au niveau des points d'appui du cric.

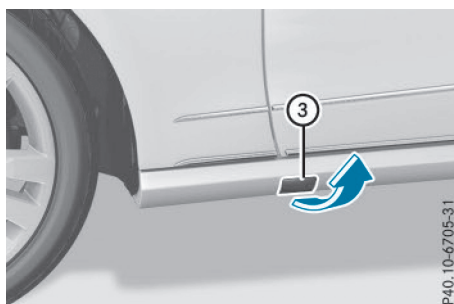

Cache avant (exemple : véhicules équipés du Pack Sport AMG)

► **Véhicules AMG et véhicules avec équipement AMG :** relevez le cache (3).

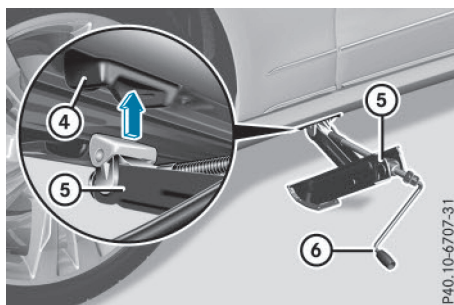

► Mettez le cric (5) en place sous le point d'appui (4).

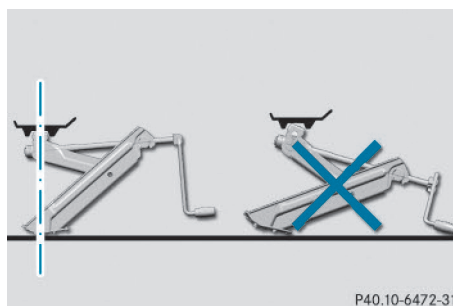

► Veillez à ce que le pied du cric se trouve directement en dessous du point d'appui.

► Tournez la manivelle (6) vers la droite jusqu'à ce que le cric (5) soit parfaitement en place sous le point d'appui (4). La surface d'appui du cric doit reposer entièrement sur le sol.

► Tournez la manivelle (6) jusqu'à ce que le pneu soit à 1,2 in (3 cm) au maximum au-dessus du sol.

Dépose de la roue

! **Véhicules AMG :** lors de la dépose et de la pose de la roue, la jante peut heurter le système de freinage céramique et l'endommager. Procédez par conséquent avec précaution et faites-vous aider par une 2e personne. Vous pouvez également utiliser un 2e goujon de centrage.

! Ne posez pas les vis de roue dans le sable ou dans la saleté. Sinon, le filetage des vis de roue et le taraudage des moyeux de roue pourraient être endommagés lors du vissage.



- ▶ Enlevez la vis de roue qui se trouve en haut.
- ▶ Vissez le goujon de centrage ① à la place de la vis.
- ▶ Dévissez complètement les autres vis.
- ▶ Enlevez la roue.

Jantes et pneumatiques

Montage d'une nouvelle roue

ATTENTION

Si les vis de roue sont huilées ou graissées et que les vis de roue ou le taraudage du moyeu de roue sont endommagés, les vis de roue risquent de se desserrer. Vous risquez alors de perdre une roue pendant la marche. Il y a un risque d'accident.

Ne huilez ni ne graissez jamais les vis de roue. Si le taraudage est endommagé, prenez immédiatement contact avec un atelier qualifié. Faites remplacer les vis de roue endommagées ou le taraudage du moyeu de roue endommagé. Ne reprenez pas la route.

ATTENTION

Si vous vissez les vis ou écrous de roue lorsque le véhicule est soulevé, le cric risque de glisser. Il y a un risque de blessure.

Serrez les vis ou écrous de roue uniquement lorsque le véhicule est abaissé.

Respectez impérativement les instructions et les consignes de sécurité relatives au « Changement de roue » (▷ page 337).

Utilisez uniquement des vis de roue prévues pour le type de roue monté et pour votre véhicule. Pour des raisons de sécurité, Mercedes-

Benz vous recommande d'utiliser exclusivement les vis de roue agréées pour les véhicules Mercedes-Benz et pour le type de roue monté.

! **Véhicules AMG :** lors de la dépose et de la pose de la roue, la jante peut heurter le système de freinage céramique et l'endommager. Procédez par conséquent avec précaution et faites-vous aider par une 2^e personne. Vous pouvez également utiliser un 2^e goujon de centrage.

! Pour éviter d'endommager la peinture, maintenez la roue fermement contre le moyeu pendant que vous serrez la 1^{re} vis de roue.

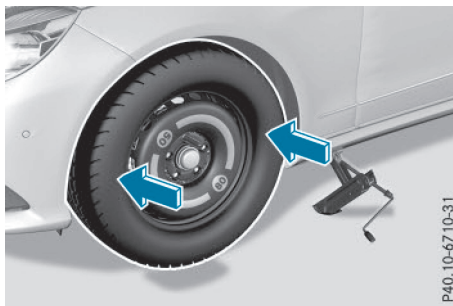

- ▶ Nettoyez les surfaces de contact entre la roue et le moyeu.
- ▶ Glissez la nouvelle roue sur le goujon de centrage et appliquez-la contre le moyeu.
- ▶ Posez les vis de roue et serrez-les légèrement.
- ▶ Dévissez le goujon de centrage.
- ▶ Posez la dernière vis de roue et serrez-la légèrement.
- ▶ **Véhicules équipés d'une roue de secours compacte « à pneu pliable » :** gonflez la roue de secours compacte « à pneu pliable » (▷ page 360). Abaissez ensuite le véhicule.

Abaissement du véhicule

ATTENTION

Si vous ne serrez pas les vis ou les écrous de roue au couple de serrage prescrit, les roues peuvent se détacher. Il y a risque d'accident.

Après un changement de roue, faites immédiatement contrôler le couple de serrage par un atelier qualifié.

! **Véhicules équipés d'une roue de secours avec pneu démontable :** avant d'abaisser le véhicule, gonflez la roue de secours avec pneu démontable à l'aide du compresseur de gonflage. Sinon, vous risquez d'endommager la jante.

- ▶ Tournez la manivelle du cric vers la gauche jusqu'à ce que le véhicule repose de nouveau fermement sur le sol.
- ▶ Mettez le cric de côté.

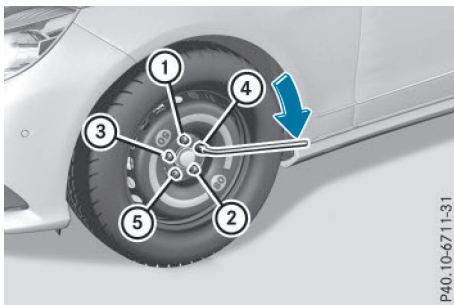

P.40.10-6711-31

- ▶ Serrez les vis de roue uniformément dans l'ordre indiqué ① à ⑤, c'est-à-dire en diagonale. Le couple de serrage doit être de **96 lb-ft (130 Nm)**.
- ▶ Ramenez le cric dans sa position initiale.
- ▶ Rangez le cric et le reste de l'outillage de changement de roue dans le coffre/ compartiment de chargement.
- ▶ **Véhicules AMG et véhicules avec équipement AMG :** mettez le cache en place sur la garniture des longerons.
- ▶ Contrôlez la pression du pneu de la roue nouvellement montée et corrigez-la si nécessaire.

Respectez la pression de gonflage recommandée (▷ page 317).

- i** Toutes les roues montées doivent être équipées de capteurs opérationnels.

Combinaisons de jantes et de pneus

Remarques générales

! Pour des raisons de sécurité, Mercedes-Benz vous recommande d'utiliser uniquement les pneus, les jantes et les accessoires agréés spécialement par Mercedes-Benz pour votre véhicule.

Ces pneus sont spécialement adaptés aux systèmes de régulation, tels que l'ABS ou l'ESP®, et portent l'une des désignations suivantes :

- MO = Mercedes-Benz Original
- MOE = Mercedes-Benz Original Extended (convenant pour le roulage à plat)
- MO1 = Mercedes-Benz Original (uniquement certains pneus AMG)

Utilisez les pneus Mercedes-Benz Original Extended uniquement sur les jantes spécialement contrôlées par Mercedes-Benz.

Utilisez uniquement les pneus, les jantes et les accessoires qui ont été testés et recommandés par Mercedes-Benz. Sinon, cela risque d'entraîner une dégradation du comportement du véhicule, par exemple du point de vue de la tenue de route, des bruits de roulement et de la consommation. En outre, d'autres dimensions de pneus peuvent entraîner sous charge un frottement des pneus contre la carrosserie ou les éléments de l'essieu. Les pneus ou le véhicule peuvent être endommagés.

Mercedes-Benz décline toute responsabilité pour les dommages générés par l'utilisation de pneus, jantes ou accessoires autres que ceux qui ont été testés et recommandés.

Pour de plus amples informations sur les combinaisons de pneus et de jantes autorisées, adressez-vous à un atelier qualifié.

Vue d'ensemble des abréviations utilisées pour les tableaux suivants relatifs à l'équipement pneumatique :

- AV/AR : essieu avant et essieu arrière
- AV : essieu avant
- AR : essieu arrière

Vous trouverez les pressions de gonflage recommandées pour différentes conditions d'utilisation du véhicule

- sur la plaque d'information sur les pneus et le chargement située sur le montant B côté conducteur
- dans le tableau des pressions de gonflage des pneus qui se trouve à l'intérieur de la trappe du réservoir

Tenez compte des remarques relatives aux pressions de gonflage recommandées et aux différentes conditions d'utilisation du véhicule (▷ page 317).

Contrôlez la pression de gonflage régulièrement et uniquement lorsque les pneus sont froids. Suivez les recommandations de maintenance du fabricant de pneus qui se trouvent dans le porte-documents du véhicule.

Remarques concernant l'équipement du véhicule : le véhicule

- doit toujours être équipé de jantes de même taille sur un essieu (gauche/droite)
- doit toujours être équipé de pneus de même modèle (pneus été, pneus MOExtended, pneus hiver)

Exception : en cas de crevaison, il est possible de ne pas respecter cette consigne.

Tenez compte de la section « Pneus MOExtended (pneus convenant pour le roulage à plat) » (▷ page 294).

Départ usine, les véhicules équipés de pneus MOExtended ne disposent pas du kit anticrevaision TIREFIT. Si vous montez sur votre véhicule des pneus qui ne conviennent pas pour le roulage à plat (des pneus hiver, par exemple),

équipez-le en plus d'un kit anticrevaision TIREFIT. Vous pouvez vous procurer un kit anticrevaision TIREFIT dans un atelier qualifié.

i Certaines combinaisons de jantes et de pneus ne sont livrables départ usine que dans certains pays.

i Vous trouverez dans les pages suivantes des informations sur les jantes et les dimensions agréées pour les pneus hiver. Les pneus hiver ne sont pas livrables départ usine, que ce soit de série ou en tant qu'équipement optionnel.

Si vous souhaitez équiper votre véhicule de pneus hiver agréés, il se peut que vous ayez également besoin de jantes de dimensions correspondantes. Les dimensions des pneus hiver agréés peuvent différer de celles de l'équipement pneumatique de série. Cela dépend du modèle et de son équipement d'usine.

Vous pouvez vous procurer des pneus et des jantes ainsi que des informations supplémentaires auprès d'un atelier qualifié.

Equipement pneumatique
E 250 BlueTEC
Pneus été
R18

Pneus	Jantes alliage
AV/AR: 245/40 R18 97 Y XL	AV/AR: 8,5 J x 18 H2 Déport de jante: 1,89 in (48 mm)
AV: 245/40 R18 97 Y XL AR: 265/35 R18 97 Y XL ²	AV: 8,5 J x 18 H2 Déport de jante: 1,89 in (48 mm) AR: 9,0 J x 18 H2 Déport de jante: 2,13 in (54 mm)

Pneus toutes saisons
R17

Pneus	Jantes alliage
AV/AR: 245/45 R17 99 H XL M+S	AV/AR: 8,0 J x 17 H2 Déport de jante: 1,89 in (48 mm)
AV/AR: 245/45 R17 95 H XL M+S ³	AV/AR: 8,0 J x 17 H2 Déport de jante: 1,89 in (48 mm)
AV/AR: 245/45 R17 99 H XL M+S	AV/AR: 8,5 J x 17 H2 Déport de jante: 1,89 in (48 mm)
AV/AR: 245/45 R17 95 H XL M+S ³	AV/AR: 8,5 J x 17 H2 Déport de jante: 1,89 in (48 mm)

R18

Pneus	Jantes alliage
AV/AR: 245/40 R18 97 V XL M+S	AV/AR: 8,5 J x 18 H2 Déport de jante: 1,89 in (48 mm)
AV: 245/40 R18 97 V XL M+S AR: 265/40 R18 97 V XL M+S	AV: 8,5 J x 18 H2 Déport de jante: 1,89 in (48 mm) AR: 9,0 J x 18 H2 Déport de jante: 2,13 in (54 mm)

² Le montage de chaînes neige n'est pas autorisé. Tenez compte des remarques qui figurent dans la section « Chaînes neige ».

³ Disponible en version MOExtended.

Pneus hiver**R17**

Pneus	Jantes alliage
AV/AR: 245/45 R17 99 H XL M+S  ³	AV/AR: 8,0 J x 17 H2 Déport de jante: 1,89 in (48 mm)
AV/AR: 245/45 R17 99 H XL M+S  ³	AV/AR: 8,5 J x 17 H2 Déport de jante: 1,89 in (48 mm)

R18

Pneus	Jantes alliage
AV/AR: 245/40 R18 97 H XL M+S 	AV/AR: 8,5 J x 18 H2 Déport de jante: 1,89 in (48 mm)

E 250 BlueTEC 4MATIC**Pneus été****R18**

Pneus	Jantes alliage
AV/AR: 245/40 R18 97 Y XL	AV/AR: 8,5 J x 18 H2 Déport de jante: 1,89 in (48 mm)

Pneus toutes saisons**R17**

Pneus	Jantes alliage
AV/AR: 245/45 R17 99 H XL M+S	AV/AR: 8,0 J x 17 H2 Déport de jante: 1,89 in (48 mm)
AV/AR: 245/45 R17 95 H M+S ³	AV/AR: 8,0 J x 17 H2 Déport de jante: 1,89 in (48 mm)
AV/AR: 245/45 R17 99 H XL M+S	AV/AR: 8,5 J x 17 H2 Déport de jante: 1,89 in (48 mm)
AV/AR: 245/45 R17 95 H M+S ³	AV/AR: 8,5 J x 17 H2 Déport de jante: 1,89 in (48 mm)

³ Disponible en version MOExtended.

R18

Pneus	Jantes alliage
AV/AR: 245/40 R18 97 V XL M+S	AV/AR: 8,5 J x 18 H2 Déport de jante: 1,89 in (48 mm)

Pneus hiver
R17

Pneus	Jantes alliage
AV/AR: 245/45 R17 99 H XL M+S  ³	AV/AR: 8,0 J x 17 H2 Déport de jante: 1,89 in (48 mm)
AV/AR: 245/45 R17 99 H XL M+S  ³	AV/AR: 8,5 J x 17 H2 Déport de jante: 1,89 in (48 mm)

R18

Pneus	Jantes alliage
AV/AR: 245/40 R18 97 H XL M+S 	AV/AR: 8,5 J x 18 H2 Déport de jante: 1,89 in (48 mm)

E 300 4MATIC
Pneus été
R18

Pneus	Jantes alliage
AV/AR: 245/40 R18 97 Y XL	AV/AR: 8,5 J x 18 H2 Déport de jante: 1,89 in (48 mm)

Pneus toutes saisons
R17

Pneus	Jantes alliage
AV/AR: 245/45 R17 99 H XL M+S	AV/AR: 8,0 J x 17 H2 Déport de jante: 1,89 in (48 mm)
AV/AR: 245/45 R17 95 H XL M+S ³	AV/AR: 8,0 J x 17 H2 Déport de jante: 1,89 in (48 mm)

³ Disponible en version MOExtended.

Pneus	Jantes alliage
AV/AR: 245/45 R17 99 H XL M+S	AV/AR: 8,5 J x 17 H2 Déport de jante : 1,89 in (48 mm)
AV/AR: 245/45 R17 95 H XL M+S ³	AV/AR: 8,5 J x 17 H2 Déport de jante : 1,89 in (48 mm)

R18

Pneus	Jantes alliage
AV/AR: 245/40 R18 97 V XL M+S	AV/AR: 8,5 J x 18 H2 Déport de jante : 1,89 in (48 mm)

Pneus hiver**R17**

Pneus	Jantes alliage
AV/AR: 245/45 R17 99 H XL M+S  ³	AV/AR: 8,0 J x 17 H2 Déport de jante : 1,89 in (48 mm)
AV/AR: 245/45 R17 99 H XL M+S  ³	AV/AR: 8,5 J x 17 H2 Déport de jante : 1,89 in (48 mm)

R18

Pneus	Jantes alliage
AV/AR: 245/40 R18 97 H XL M+S  ³	AV/AR: 8,5 J x 18 H2 Déport de jante : 1,89 in (48 mm)

E 350**Pneus été****R18**

Pneus	Jantes alliage
AV: 245/40 R18 97 Y XL AR: 265/35 R18 97 Y XL	AV: 8,5 J x 18 H2 Déport de jante : 1,89 in (48 mm) AR: 9,0 J x 18 H2 Déport de jante : 2,13 in (54 mm)

³ Disponible en version MOExtended.

Pneus toutes saisons
R17

Pneus	Jantes alliage
AV/AR: 245/45 R17 99 H XL M+S	AV/AR: 8,0 J x 17 H2 Déport de jante: 1,89 in (48 mm)
AV/AR: 245/45 R17 95 H XL M+S ³	AV/AR: 8,0 J x 17 H2 Déport de jante: 1,89 in (48 mm)
AV/AR: 245/45 R17 99 H XL M+S	AV/AR: 8,5 J x 17 H2 Déport de jante: 1,89 in (48 mm)
AV/AR: 245/45 R17 95 H XL M+S ³	AV/AR: 8,5 J x 17 H2 Déport de jante: 1,89 in (48 mm)

R18

Pneus	Jantes alliage
AV/AR: 245/40 R18 97 V XL M+S	AV/AR: 8,5 J x 18 H2 Déport de jante: 1,89 in (48 mm)
AV: 245/40 R18 97 V XL M+S AR: 265/40 R18 97 V XL M+S	AV: 8,5 J x 18 H2 Déport de jante: 1,89 in (48 mm) AR: 9,0 J x 18 H2 Déport de jante: 2,13 in (54 mm)

Pneus hiver
R17

Pneus	Jantes alliage
AV/AR: 245/45 R17 99 H XL M+S  ³	AV/AR: 8,0 J x 17 H2 Déport de jante: 1,89 in (48 mm)
AV/AR: 245/45 R17 99 H XL M+S  ³	AV/AR: 8,5 J x 17 H2 Déport de jante: 1,89 in (48 mm)

R18

Pneus	Jantes alliage
AV/AR: 245/40 R18 97 H XL M+S 	AV/AR: 8,5 J x 18 H2 Déport de jante: 1,89 in (48 mm)

³ Disponible en version MOExtended.

E 350 4MATIC

Pneus été

R18

Pneus	Jantes alliage
AV/AR: 245/40 R18 97 Y XL	AV/AR: 8,5 J x 18 H2 Déport de jante: 1,89 in (48 mm)

Pneus toutes saisons

R17

Pneus	Jantes alliage
AV/AR: 245/45 R17 99 H XL M+S	AV/AR: 8,0 J x 17 H2 Déport de jante: 1,89 in (48 mm)
AV/AR: 245/45 R17 95 H M+S ^{3, 4}	AV/AR: 8,0 J x 17 H2 Déport de jante: 1,89 in (48 mm)
AV/AR: 245/45 R17 99 H XL M+S	AV/AR: 8,5 J x 17 H2 Déport de jante: 1,89 in (48 mm)
AV/AR: 245/45 R17 95 H M+S ^{3, 4}	AV/AR: 8,5 J x 17 H2 Déport de jante: 1,89 in (48 mm)

R18

Pneus	Jantes alliage
AV/AR: 245/40 R18 97 V XL M+S	AV/AR: 8,5 J x 18 H2 Déport de jante: 1,89 in (48 mm)

Pneus hiver

R17

Pneus	Jantes alliage
AV/AR: 245/45 R17 99 H XL M+S  ³	AV/AR: 8,0 J x 17 H2 Déport de jante: 1,89 in (48 mm)
AV/AR: 245/45 R17 99 H XL M+S  ³	AV/AR: 8,5 J x 17 H2 Déport de jante: 1,89 in (48 mm)

³ Disponible en version MOExtended.

⁴ Berline uniquement.

R18

Pneus	Jantes alliage
AV/AR: 245/40 R18 97 H XL M+S  4	AV/AR: 8,5 J x 18 H2 Déport de jante: 1,89 in (48 mm)

E 400
Pneus été
R17

Pneus	Jantes alliage
AV/AR: 245/45 R17 95 W	AV/AR: 8,0 J x 17 H2 Déport de jante: 1,89 in (48 mm)
AV/AR: 245/45 R17 99 Y XL ³	AV/AR: 8,0 J x 17 H2 Déport de jante: 1,89 in (48 mm)
AV/AR: 245/45 R17 95 W	AV/AR: 8,5 J x 17 H2 Déport de jante: 1,89 in (48 mm)
AV/AR: 245/45 R17 99 Y XL ³	AV/AR: 8,5 J x 17 H2 Déport de jante: 1,89 in (48 mm)

R18

Pneus	Jantes alliage
AV: 245/40 R18 97 Y XL AR: 265/35 R18 97 Y XL ²	AV: 8,5 J x 18 H2 Déport de jante: 1,89 in (48 mm) AR: 9,0 J x 18 H2 Déport de jante: 2,13 in (54 mm)

Pneus toutes saisons
R17

Pneus	Jantes alliage
AV/AR: 245/45 R17 99 H XL M+S	AV/AR: 8,0 J x 17 H2 Déport de jante: 1,89 in (48 mm)
AV/AR: 245/45 R17 95 H XL M+S ³	AV/AR: 8,0 J x 17 H2 Déport de jante: 1,89 in (48 mm)

4 Berline uniquement.

3 Disponible en version MOExtended.

2 Le montage de chaînes neige n'est pas autorisé. Tenez compte des remarques qui figurent dans la section « Chaînes neige ».

Pneus	Jantes alliage
AV/AR: 245/45 R17 99 H XL M+S	AV/AR: 8,5 J x 17 H2 Déport de jante : 1,89 in (48 mm)
AV/AR: 245/45 R17 95 H XL M+S ³	AV/AR: 8,5 J x 17 H2 Déport de jante : 1,89 in (48 mm)

R18

Pneus	Jantes alliage
AV/AR: 245/40 R18 97 V XL M+S	AV/AR: 8,5 J x 18 H2 Déport de jante : 1,89 in (48 mm)

Pneus hiver**R17**

Pneus	Jantes alliage
AV/AR: 245/45 R17 95 H M+S 	AV/AR: 8,0 J x 17 H2 Déport de jante : 1,89 in (48 mm)
AV/AR: 245/45 R17 99 H XL M+S  ³	AV/AR: 8,0 J x 17 H2 Déport de jante : 1,89 in (48 mm)
AV/AR: 245/45 R17 95 H M+S 	AV/AR: 8,5 J x 17 H2 Déport de jante : 1,89 in (48 mm)
AV/AR: 245/45 R17 99 H XL M+S  ³	AV/AR: 8,5 J x 17 H2 Déport de jante : 1,89 in (48 mm)

R18

Pneus	Jantes alliage
AV/AR: 245/40 R18 97 H XL M+S 	AV/AR: 8,5 J x 18 H2 Déport de jante : 1,89 in (48 mm)

³ Disponible en version MOExtended.

E 400 4MATIC
Pneus été
R17

Pneus	Jantes alliage
AV/AR: 245/45 R17 95 W ⁵	AV/AR: 8,0 J x 17 H2 Déport de jante: 1,89 in (48 mm)
AV/AR: 245/45 R17 99 Y XL ³	AV/AR: 8,0 J x 17 H2 Déport de jante: 1,89 in (48 mm)
AV/AR: 245/45 R17 95 W ⁵	AV/AR: 8,5 J x 17 H2 Déport de jante: 1,89 in (48 mm)
AV/AR: 245/45 R17 99 Y XL ³	AV/AR: 8,5 J x 17 H2 Déport de jante: 1,89 in (48 mm)

R18

Pneus	Jantes alliage
AV/AR: 245/40 R18 97 Y XL	AV/AR: 8,5 J x 18 H2 Déport de jante: 1,89 in (48 mm)

Pneus toutes saisons
R17

Pneus	Jantes alliage
AV/AR: 245/45 R17 99 H XL M+S	AV/AR: 8,0 J x 17 H2 Déport de jante: 1,89 in (48 mm)
AV/AR: 245/45 R17 95 H XL M+S ^{3, 4}	AV/AR: 8,0 J x 17 H2 Déport de jante: 1,89 in (48 mm)
AV/AR: 245/45 R17 99 H XL M+S	AV/AR: 8,5 J x 17 H2 Déport de jante: 1,89 in (48 mm)
AV/AR: 245/45 R17 95 H XL M+S ^{3, 4}	AV/AR: 8,5 J x 17 H2 Déport de jante: 1,89 in (48 mm)

⁵ Station Wagon uniquement.

³ Disponible en version MOExtended.

⁴ Berline uniquement.

R18

Pneus	Jantes alliage
AV/AR: 245/40 R18 97 V XL M+S	AV/AR: 8,5 J x 18 H2 Déport de jante: 1,89 in (48 mm)
AV/AR: 245/40 R18 97 Y XL M+S	AV/AR: 8,5 J x 18 H2 Déport de jante: 1,89 in (48 mm)

Pneus hiver

R17

Pneus	Jantes alliage
AV/AR: 245/45 R17 95 H M+S  4	AV/AR: 8,0 J x 17 H2 Déport de jante: 1,89 in (48 mm)
AV/AR: 245/45 R17 99 H XL M+S  3	AV/AR: 8,0 J x 17 H2 Déport de jante: 1,89 in (48 mm)
AV/AR: 245/45 R17 95 H M+S  4	AV/AR: 8,5 J x 17 H2 Déport de jante: 1,89 in (48 mm)
AV/AR: 245/45 R17 99 H XL M+S  3	AV/AR: 8,5 J x 17 H2 Déport de jante: 1,89 in (48 mm)

R18

Pneus	Jantes alliage
AV/AR: 245/40 R18 97 H XL M+S 	AV/AR: 8,5 J x 18 H2 Déport de jante: 1,89 in (48 mm)

E 550 4MATIC

Pneus été

R18

Pneus	Jantes alliage
AV/AR: 245/40 R18 97 Y XL	AV/AR: 8,5 J x 18 H2 Déport de jante: 1,89 in (48 mm)

⁴ Berline uniquement.

³ Disponible en version MOExtended.

Pneus toutes saisons
R18

Pneus	Jantes alliage
AV/AR: 245/40 R18 97 V XL M+S	AV/AR: 8,5 J x 18 H2 Déport de jante: 1,89 in (48 mm)

Pneus hiver
R18

Pneus	Jantes alliage
AV/AR: 245/40 R18 97 V XL M+S 	AV/AR: 8,5 J x 18 H2 Déport de jante: 1,89 in (48 mm)

E 63 AMG
Pneus été
R18

Pneus	Jantes alliage
AV: 255/40 ZR18 (99 Y) XL MO1 ⁶ AR: 285/35 ZR18 (101 Y) XL MO1 ^{2,6}	AV: 9,0 J x 18 H2 Déport de jante: 1,46 in (37 mm) AR: 9,5 J x 18 H2 Déport de jante: 2,05 in (52 mm)

R19

Pneus	Jantes alliage
AV: 255/35 ZR19 (96 Y) XL ⁷ AR: 285/30 ZR19 (98 Y) XL ^{2,7}	AV: 9,0 J x 19 H2 Déport de jante: 1,46 in (37 mm) AR: 9,5 J x 19 H2 Déport de jante: 2,05 in (52 mm)

⁶ Pas en liaison avec un système de freinage céramique.

² Le montage de chaînes neige n'est pas autorisé. Tenez compte des remarques qui figurent dans la section « Chaînes neige ».

⁷ Tenez compte des remarques relatives aux jantes de grande taille qui figurent dans la section « Combinaisons de jantes et de pneus », sous « Remarques générales ».

Pneus hiver

R18

Pneus	Jantes alliage
AV: 255/40 R18 99 V XL M+S  6	AV: 9,0 J x 18 H2
AR: 255/40 R18 99 V XL M+S  6	Déport de jante: 1,46 in (37 mm)
	AR: 9,5 J x 18 H2
	Déport de jante: 2,05 in (52 mm)

R19

Pneus	Jantes alliage
AV: 255/35 R19 96 V XL M+S  7	AV: 9,0 J x 19 H2
AR: 255/35 R19 96 V XL M+S  7,8	Déport de jante: 1,46 in (37 mm)
	AR: 9,5 J x 19 H2
	Déport de jante: 2,05 in (52 mm)
AV: 255/35 R19 96 V XL M+S  7	AV: 9,0 J x 19 H2
AR: 285/30 R19 98 V XL M+S  2,7	Déport de jante: 1,46 in (37 mm)
	AR: 9,5 J x 19 H2
	Déport de jante: 2,05 in (52 mm)

E 63 AMG modèle S 4MATIC

Pneus été

R19

Pneus	Jantes alliage
AV: 255/35 ZR19 (96 Y) XL ⁷	AV: 9,0 J x 19 H2
AR: 285/30 ZR19 (98 Y) XL ^{2,7}	Déport de jante: 1,46 in (37 mm)
	AR: 9,5 J x 19 H2
	Déport de jante: 2,05 in (52 mm)

⁶ Pas en liaison avec un système de freinage céramique.

⁷ Tenez compte des remarques relatives aux jantes de grande taille qui figurent dans la section « Combinaisons de jantes et de pneus », sous « Remarques générales ».

⁸ Seules des chaînes neige à maillons fins sont autorisées.

² Le montage de chaînes neige n'est pas autorisé. Tenez compte des remarques qui figurent dans la section « Chaînes neige ».

Pneus hiver
R19

Pneus	Jantes alliage
AV: 255/35 R19 96 V XL M+S  7,9 AR: 255/35 R19 96 V XL M+S  7,8,9	AV: 9,0 J x 19 H2 Déport de jante: 1,46 in (37 mm) AR: 9,5 J x 19 H2 Déport de jante: 2,05 in (52 mm)
AV: 255/35 R19 96 V XL M+S  7 AR: 285/30 R19 98 V XL M+S  2,7	AV: 9,0 J x 19 H2 Déport de jante: 1,46 in (37 mm) AR: 9,5 J x 19 H2 Déport de jante: 2,05 in (52 mm)

E 63 AMG 4MATIC
Pneus été
R19

Pneus	Jantes alliage
AV: 255/35 ZR19 (96 Y) XL ⁷ AR: 285/30 ZR19 (98 Y) XL ^{2,7}	AV: 9,0 J x 19 H2 Déport de jante: 1,46 in (37 mm) AR: 9,5 J x 19 H2 Déport de jante: 2,05 in (52 mm)

⁷ Tenez compte des remarques relatives aux jantes de grande taille qui figurent dans la section « Combinaisons de jantes et de pneus », sous « Remarques générales ».

⁹ Vitesse maximale autorisée dans le cas du Station Wagon: 220 km/h.

⁸ Seules des chaînes neige à maillons fins sont autorisées.

² Le montage de chaînes neige n'est pas autorisé. Tenez compte des remarques qui figurent dans la section « Chaînes neige ».

Pneus hiver

R19

Pneus	Jantes alliage
AV: 255/35 R19 96 V XL M+S  7, 9 AR: 255/35 R19 96 V XL M+S  7, 8, 9	AV: 9,0 J x 19 H2 Déport de jante: 1,46 in (37 mm) AR: 9,5 J x 19 H2 Déport de jante: 2,05 in (52 mm)
AV: 255/35 R19 96 V XL M+S  7 AR: 285/30 R19 98 V XL M+S  2, 7	AV: 9,0 J x 19 H2 Déport de jante: 1,46 in (37 mm) AR: 9,5 J x 19 H2 Déport de jante: 2,05 in (52 mm)

Roue de secours compacte

Consignes de sécurité importantes

 ATTENTION

La roue de secours ou la roue de secours d'urgence et la roue à changer peuvent avoir des dimensions et des types de jantes et de pneus différents. Si vous montez la roue de secours ou la roue de secours d'urgence, il est possible que le comportement routier soit fortement modifié. Il y a un risque d'accident.

Pour éviter de prendre des risques,

- adaptez votre style de conduite et conduisez prudemment
- ne montez jamais plus d'une roue de secours d'urgence ou plus d'une roue de secours normale présentant des différences avec la roue à changer
- n'utilisez une roue de secours compacte ou une roue de secours d'urgence présentant des différences avec la roue à changer que temporairement

- ne désactivez pas l'ESP®
- faites remplacer la roue de secours ou la roue de secours d'urgence présentant des dimensions différentes dans l'atelier qualifié le plus proche. Tenez impérativement compte des dimensions de jantes et de pneus appropriées ainsi que du type de pneus.

Si vous roulez avec une roue de secours compacte ou une roue de secours normale présentant des dimensions différentes, ne dépassez pas la vitesse maximale autorisée de 50 mph (80 km/h).

Le montage de chaînes neige sur les roues de secours compactes n'est pas autorisé.

Remarques générales

Contrôlez également la pression du pneu de la roue de secours compacte à intervalles réguliers ainsi qu'avant les longs trajets et corrigez-la si nécessaire (▷ page 317). Reportez-vous à la valeur figurant sur la roue. La pression de gonflage de la roue de secours

⁷ Tenez compte des remarques relatives aux jantes de grande taille qui figurent dans la section « Combinaisons de jantes et de pneus », sous « Remarques générales ».

⁹ Vitesse maximale autorisée dans le cas du Station Wagon: 220 km/h.

⁸ Seules des chaînes neige à maillons fins sont autorisées.

² Le montage de chaînes neige n'est pas autorisé. Tenez compte des remarques qui figurent dans la section « Chaînes neige ».

compacte figure également dans la section « Caractéristiques techniques » (▷ page 362). Le pneu de la roue de secours compacte peut aussi être monté dans le sens de rotation inverse. Respectez les conditions d'utilisation temporaire ainsi que la limite de vitesse indiquée sur la roue de secours compacte. Remplacez les pneus au plus tard au bout de 6 ans, indépendamment de leur degré d'usure. Cette remarque vaut également pour la roue de secours compacte.

i Le système de contrôle de la pression des pneus ne peut pas fonctionner de façon fiable tant que vous roulez avec une roue de secours compacte. Ne redémarrez le système de contrôle de la pression des pneus qu'après avoir remplacé la roue défectueuse par une roue normale.

Si vous avez monté la roue de secours compacte, il se peut que le système affiche pendant encore quelques minutes la pression de gonflage du pneu démonté. La valeur affichée à l'emplacement qui correspond à la roue de secours compacte n'équivaut alors pas à la pression de gonflage actuelle de la roue de secours compacte.

Extraction de la roue de secours compacte « Minispare » ou « à pneu pliable »

Ouverture du compartiment de rangement

Berline : la roue de secours compacte se trouve dans le compartiment de rangement situé sous le plancher du coffre.

▶ Relevez le plancher du coffre (▷ page 267).

Station Wagon : la roue de secours compacte se trouve dans le compartiment de rangement situé sous le plancher du compartiment de chargement.

▶ Déposez l'assise de la banquette rabattable (voir la rubrique « Banquette rabattable

(compartiment de chargement) » dans la notice d'utilisation numérique).

▶ Relevez le plancher du compartiment de chargement.

Extraction de la roue de secours compacte (berline)

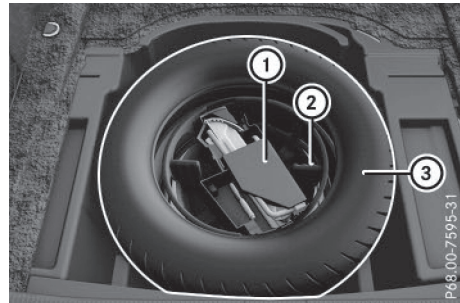

Exemple (des divergences sont possibles selon les équipements et les pays)

- ▶ Retirez la trousse de l'outillage de bord ①.
- ▶ Tournez le bac de rangement ② vers la gauche, puis enlevez-le.
- ▶ Retirez la roue de secours compacte « Mini-spare » ③.

Extraction de la roue de secours compacte (Station Wagon)

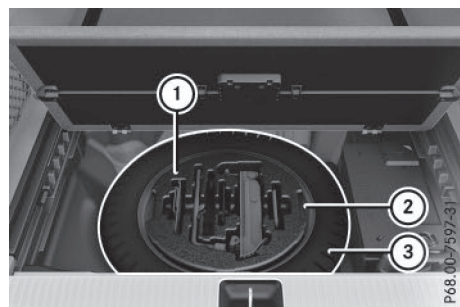

Roue de secours compacte (exemple)

- ▶ Retirez la trousse de l'outillage de bord ① en la saisissant par l'évidement ②.
- ▶ Retirez la roue de secours compacte « Mini-spare » ③.

Extraction de la roue de secours compacte (véhicules AMG)

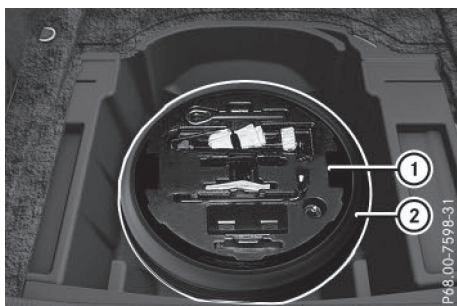

- ▶ Passez le doigt dans l'évidement ① du rangement pour outils et soulevez ce dernier.
- ▶ Retirez la roue de secours compacte « à pneu pliable » ②.

Respectez impérativement les instructions et les consignes de sécurité qui figurent dans la section « Montage des roues » (▷ page 338).

Rangement de la roue de secours compacte « à pneu pliable » après utilisation

! Ne rangez la roue de secours avec pneu démontable dans le véhicule qu'une fois qu'elle est sèche. Sinon, l'humidité pourrait pénétrer dans le véhicule.

Pour pouvoir ranger la roue de secours compacte « à pneu pliable » après l'avoir utilisée, vous devez effectuer les opérations suivantes. Sinon, elle ne rentre pas dans le logement de la roue de secours. Mercedes-Benz vous recommande de confier ce travail à un atelier qualifié, par exemple à un point de service Mercedes-Benz.

- ▶ Dévissez le capuchon de la valve.
- ▶ Dévissez l'embout de la valve avec le dos du capuchon et laissez l'air s'échapper.
- i** Le dégonflage complet du pneu peut prendre quelques minutes.
- ▶ Revissez l'embout sur la valve.
- ▶ Revissez le capuchon sur la valve.

- ▶ Recouvrez la roue de secours compacte « à pneu pliable » avec la feuille de protection qui se trouve dans l'outillage de bord.
- ▶ Rangez la roue de secours compacte « à pneu pliable » dans son logement situé sous le coffre/compartiment de chargement.

Gonflage de la roue de secours compacte « à pneu pliable »

- !** Avant d'abaisser le véhicule, gonflez la roue de secours avec pneu démontable à l'aide du compresseur de gonflage. Sinon, vous risquez d'endommager la jante.
- !** Ne faites pas fonctionner le compresseur de gonflage pendant plus de 8 minutes en continu. Sinon, il risque de trop chauffer. Vous pouvez le remettre en marche une fois qu'il a refroidi.

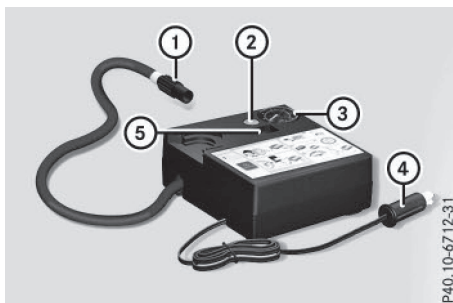

- ▶ Montez la roue de secours compacte « à pneu pliable » conformément aux descriptions (▷ page 338).
La roue de secours compacte « à pneu pliable » doit être montée avant que vous ne gonfliez le pneu.
- ▶ Sortez la fiche ④ et le flexible de gonflage du boîtier.
- ▶ Dévissez le capuchon de la valve de la roue de secours compacte « à pneu pliable ».
- ▶ Vissez l'écrou-raccord ① du flexible de gonflage sur la valve.
- ▶ Assurez-vous que le contacteur ⑤ du compresseur de gonflage est sur 0.

- ▶ Branchez la fiche ④ dans une prise 12 V (▷ page 270) de votre véhicule.
- ▶ Tournez la clé en position **1** dans le contacteur d'allumage (▷ page 146).
- ▶ Basculez le contacteur ⑤ du compresseur de gonflage sur la position **I**.
Le compresseur se met en marche. Le gonflage du pneu commence. La pression de gonflage est affichée sur le manomètre ③.
- ▶ Gonflez le pneu à la pression de gonflage prescrite.
La pression de gonflage prescrite est indiquée sur l'autocollant jaune apposé sur la roue de secours compacte.
- ▶ Lorsque la pression de gonflage prescrite est atteinte, basculez le contacteur ⑤ du compresseur de gonflage sur **0**.
Le compresseur s'arrête.
- ▶ Tournez la clé en position **0** dans le contacteur d'allumage.
- ▶ Si la pression de gonflage est supérieure à la pression prescrite, appuyez sur la touche de dégonflage ② jusqu'à ce que la pression correcte soit atteinte.
- ▶ Dévissez l'écrou-raccord ① du flexible de gonflage de la valve.
- ▶ Revissez le capuchon sur la valve de la roue de secours compacte « à pneu pliable ».
- ▶ Rangez la fiche ④ et le flexible de gonflage dans la partie inférieure du compresseur de gonflage.
- ▶ Rangez le compresseur de gonflage dans le véhicule.

Caractéristiques techniques**Tous les véhicules (à l'exception des véhicules AMG)****Roue de secours compacte « Minispare »**

Modèles équipés d'un moteur 4 cylindres

Pneus	Jantes alliage
T 155/70 R17 110 M Pression de gonflage : 420 kPa (4,2 bars, 61 psi)	4,0 B x 17 H2 Déport de jante : 1,54 in (39 mm)

Modèles équipés d'un moteur 6 cylindres

Pneus	Jantes alliage
T 155/70 R17 110 M Pression de gonflage : 420 kPa (4,2 bars, 61 psi)	4,0 B x 17 H2 Déport de jante : 1,34 in (34 mm)

Modèles équipés d'un moteur 8 cylindres

Pneus	Jantes alliage
T 155/60 R18 107 M Pression de gonflage : 420 kPa (4,2 bars, 61 psi)	4,5 B x 18 H2 Déport de jante : 1,42 in (36 mm)

Véhicules AMG**Roue de secours compacte « à pneu pliable »**

Pneus	Jantes alliage
175/50 - 19 97 P Pression de gonflage : 350 kPa (3,5 bars, 51 psi)	6,5 B x 19 H2 Déport de jante : 0,55 in (14 mm)

Informations utiles	364
Informations sur les caractéristiques techniques	364
Electronique du véhicule	364
Plaques constructeur	366
Ingrédients et lubrifiants, capacités	367
Caractéristiques du véhicule	376

Informations utiles

- i** Cette notice d'utilisation décrit tous les modèles ainsi que l'ensemble des équipements de série et optionnels qui étaient disponibles pour votre véhicule au moment de la clôture de la rédaction de cette notice d'utilisation. Des divergences sont possibles selon les pays. Notez que votre véhicule n'est pas obligatoirement équipé de toutes les fonctions décrites. Cela vaut également pour les fonctions et systèmes importants pour la sécurité.
- i** Lisez les informations sur les ateliers qualifiés (▷ page 34).

Informations sur les caractéristiques techniques

ATTENTION

Véhicules HYBRIDES: Il est essentiel de lire les instructions supplémentaires de fonctionnement HYBRIDE incluses dans la pochette d'information de votre véhicule. Autrement, le conducteur pourrait ne pas être informé de tous les renseignements et avertissements concernant le fonctionnement du véhicule.

- i** Les caractéristiques indiquées ici sont valables exclusivement pour le véhicule dans son équipement de série. Pour obtenir les caractéristiques de toutes les versions de véhicule et de tous les équipements, adressez-vous à un point de service Mercedes-Benz.

Electronique du véhicule

Montage de radiotéléphones et de téléphones portables (émetteurs RF)

ATTENTION

En cas de manipulation des émetteurs RF ou de montage ultérieur incorrect, leur rayonnement électromagnétique risque de perturber

l'électronique du véhicule. Vous risquez alors de compromettre la sécurité de fonctionnement du véhicule. Il y a risque d'accident.

Confiez toujours les travaux sur les appareils électriques et électroniques à un atelier qualifié.

ATTENTION

Si vous utilisez des émetteurs RF de façon non conforme dans le véhicule, leur rayonnement électromagnétique risque de perturber l'électronique du véhicule, par exemple

- lorsque l'émetteur RF n'est pas relié à une antenne extérieure
- lorsque l'antenne extérieure n'est pas montée correctement ou qu'elle n'est pas un modèle générant peu de réflexion

Ils risquent alors de compromettre la sécurité de fonctionnement du véhicule. Il y a risque d'accident.

Confiez le montage de l'antenne extérieure générant peu de réflexion à un atelier qualifié. Lorsque vous utilisez des émetteurs RF dans le véhicule, reliez-les toujours à l'antenne extérieure générant peu de réflexion.

- !** Le non-respect des conditions d'installation et d'utilisation des émetteurs RF peut entraîner l'annulation de l'autorisation de mise en circulation. Respectez en particulier les conditions suivantes :

- Utilisez uniquement des bandes de fréquences autorisées.
- Respectez les puissances de sortie maximales dans ces bandes de fréquences.
- Utilisez uniquement les emplacements de montage des antennes autorisés.

Un rayonnement électromagnétique excessif peut être dangereux pour votre santé et celle des autres. L'utilisation d'une antenne extérieure permet de se protéger contre les éventuels risques liés aux champs électromagnétiques, actuellement débattus par la communauté scientifique.

Lorsque les émetteurs RF sont correctement montés, les antennes peuvent se trouver aux emplacements suivants :

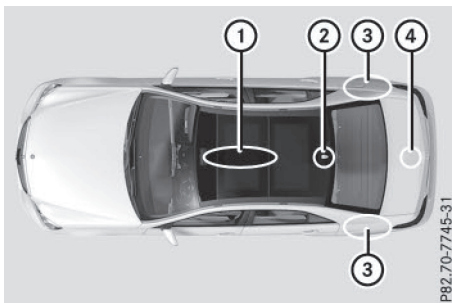

Berline : emplacements de montage des antennes autorisés

- ① Zone avant du toit
- ② Zone arrière du toit
- ③ Ailes arrière
- ④ Coffre

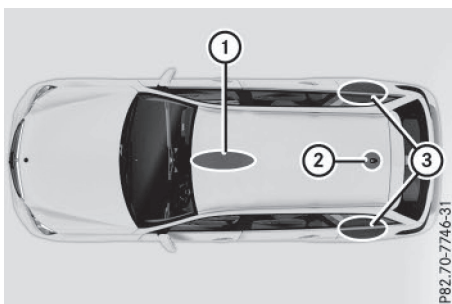

Station Wagon : emplacements de montage des antennes autorisés

- ① Zone avant du toit
 - ② Zone arrière du toit
 - ③ Ailes arrière
- i** Si vous montez une antenne dans la zone avant du toit sur un véhicule équipé d'un toit ouvrant, tenez compte de la zone de déplacement du toit.

Sur les véhicules équipés d'un toit ouvrant panoramique, le montage d'une antenne n'est autorisé ni dans la zone avant ni dans la zone arrière du toit.

Si vous montez une antenne au niveau des ailes arrière, nous vous recommandons de

monter celle-ci en direction du milieu de la chaussée.

Pour le montage ultérieur d'émetteurs RF, vous devez respecter la spécification technique ISO/TS 21609 (véhicules routiers – Guide sur la compatibilité électromagnétique (CEM) pour l'installation en seconde monte d'équipements de radiotéléphonie). Respectez les dispositions légales en vigueur pour les pièces rapportées.

Si votre véhicule est équipé d'un prééquipement pour la radio, utilisez les raccords d'alimentation électrique et les raccords d'antenne prévus dans le prééquipement. Lors du montage, tenez impérativement compte des notices d'utilisation complémentaires du fabricant.

Toute divergence concernant les bandes de fréquences, les puissances d'émission maximales ou les emplacements de montage des antennes nécessite l'accord préalable de Mercedes-Benz.

Les puissances d'émission maximales (PEAK) au niveau de la base d'antenne ne doivent pas être supérieures aux valeurs suivantes :

Bande de fréquences	Puissance d'émission maximale
Ondes courtes 3 - 54 MHz	100 W
Bande des 4 m 74 - 88 MHz	30 W
Bande des 2 m 144 - 174 MHz	50 W
Réseau 3RP/TETRA 380 - 460 MHz	10 W
Bande des 70 cm 400 - 460 MHz	35 W
Téléphonie mobile 2G/3G/4G	10 W

Les éléments suivants peuvent être utilisés sans restriction dans le véhicule :

- Émetteurs RF ayant une puissance d'émission maximale de 100 mW
- Émetteurs RF ayant une fréquence d'émission dans la bande de fréquences 380 - 410 MHz et une puissance d'émission maximale de 2 W (TETRA)
- Téléphones portables (2G/3G/4G)

Pour les bandes de fréquences suivantes, il n'existe aucune restriction pour les emplacements de montage des antennes à l'extérieur du véhicule :

- Réseau 3RP/TETRA
- Bande des 70 cm
- Téléphonie mobile (2G/3G/4G)

Plaques constructeur

Plaque constructeur avec numéro d'identification du véhicule (VIN)

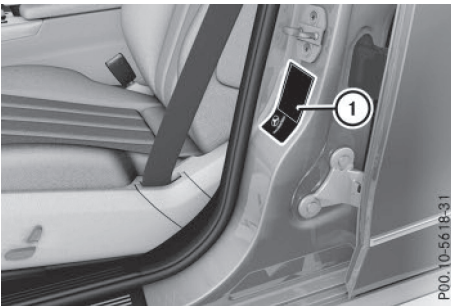

- Ouvrez la porte avant gauche. Vous pouvez voir la plaque constructeur du véhicule ①.

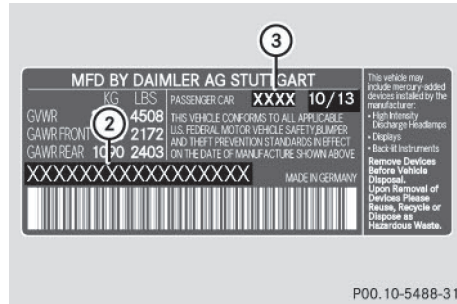

P00.10-5488-31

Plaque constructeur du véhicule (exemple - uniquement pour les États-Unis)

- ② VIN
- ③ Type de véhicule

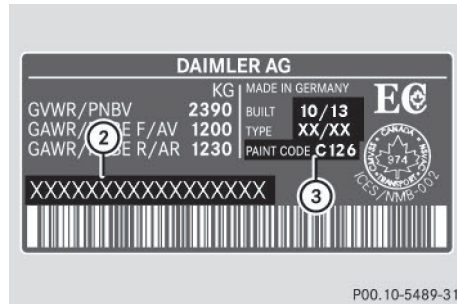

P00.10-5489-31

Plaque constructeur du véhicule (exemple - uniquement pour le Canada)

- ② VIN
- ③ Code peinture

- ① Les données indiquées sur la plaque constructeur du véhicule figurent à titre d'exemple. Ces données sont différentes pour chaque véhicule et peuvent différer des données indiquées ici. Vous trouverez les données valables pour votre véhicule sur les plaques constructeur du véhicule.

Plaque constructeur avec numéro d'identification du véhicule (VIN)

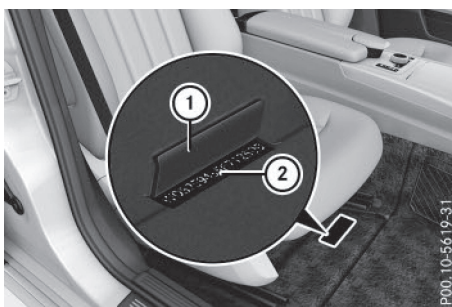

- ▶ Reculez le siège avant droit au maximum.
- ▶ Soulevez le revêtement du plancher ①. Vous pouvez voir le VIN ②.

Numéro du moteur

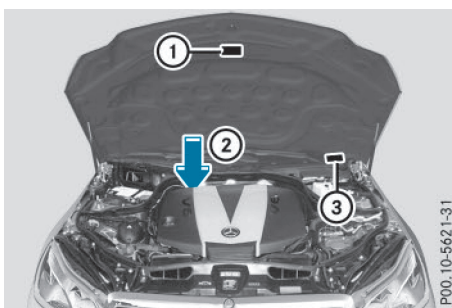

- ① Plaque comportant des informations sur le contrôle des gaz d'échappement, y compris l'homologation d'après les normes relatives aux émissions aussi bien au niveau fédéral des Etats-Unis que pour la Californie
- ② Numéro du moteur (frappé sur le bloc-cylindres)
- ③ VIN (sur le bas du pare-brise)

Ingrédients et lubrifiants, capacités

Consignes de sécurité importantes

⚠ ATTENTION

Les ingrédients et lubrifiants peuvent être toxiques et dangereux pour la santé. Il y a risque de blessure.

Lors de l'utilisation, du stockage et de l'élimination des ingrédients et lubrifiants, tenez compte des inscriptions sur les récipients d'origine correspondants. Conservez toujours les ingrédients et lubrifiants dans leur récipient d'origine fermé. Tenez toujours les batteries hors de portée des enfants.

♻ Protection de l'environnement

Éliminez les ingrédients et lubrifiants dans le respect des règles de protection de l'environnement !

Les ingrédients et lubrifiants sont

- les carburants
- les additifs pour le post-traitement des gaz d'échappement (AdBlue®, par exemple)
- les lubrifiants (huile moteur ou huile de boîte de vitesses, par exemple)
- le liquide de refroidissement
- le liquide de frein
- le liquide de lave-glace
- le réfrigérant du système de climatisation

Les pièces de construction et les ingrédients et lubrifiants doivent être adaptés les uns aux autres. Utilisez uniquement des produits agréés par Mercedes-Benz. Les dommages survenant sur le véhicule suite à l'utilisation de produits non agréés ne sont pas couverts par la garantie contractuelle Mercedes-Benz et ne donnent pas lieu à un geste commercial. Les produits agréés par Mercedes-Benz figurent dans la présente notice d'utilisation, au chapitre correspondant.

Pour tout renseignement sur les produits testés et agréés, adressez-vous à un point de service Mercedes-Benz ou consultez le site Internet <http://bevo.mercedes-benz.com>.

Les ingrédients et lubrifiants agréés par Mercedes-Benz sont reconnaissables à l'inscription sur le bidon :

- Homologation MB (homologation MB 229.51, par exemple)
- MB Approval (MB Approval 229.51, par exemple)

Les autres indications et recommandations font état d'un niveau de qualité ou d'une spécification se référant à un numéro de fiche MB (par exemple MB 229.5). Elles ne sont pas nécessairement agréées par Mercedes-Benz.

Les autres indications sont par exemple :

- 0W-30
- 5W-30
- 5W-40

Carburant

Consignes de sécurité importantes

ATTENTION

Les carburants sont facilement inflammables. Une manipulation incorrecte des carburants peut entraîner un risque d'incendie et d'explosion.

Évitez impérativement d'approcher un feu ou une flamme nue, de fumer ou de provoquer des étincelles. Arrêtez le moteur et le chauffage additionnel (si disponible) avant de ravitailler.

ATTENTION

Les carburants sont toxiques et dangereux pour la santé. Il y a risque de blessure.

Évitez impérativement que du carburant n'entre en contact avec la peau, les yeux ou les vêtements ou qu'il ne soit ingéré. N'inhalez pas les vapeurs de carburant. Conservez les carburants hors de portée des enfants.

En cas de contact avec du carburant, tenez compte des remarques suivantes :

- En cas de contact avec la peau, rincez immédiatement le carburant avec de l'eau et du savon.
- Si le carburant est entré en contact avec les yeux, rincez immédiatement et soigneusement à l'eau claire. Consultez immédiatement un médecin.
- En cas d'ingestion, consultez immédiatement un médecin. Ne provoquez pas de vomissements.
- Changez immédiatement de vêtements s'ils ont été souillés par du carburant.

Capacité du réservoir

La capacité totale du réservoir de carburant peut varier en fonction de l'équipement du véhicule.

Modèle	Capacité totale
Véhicules AMG	17,4 US gal (66,0 l) ou 21,1 US gal (80,0 l)
Tous les autres modèles	21,1 US gal (80,0 l)

Modèle	dont une réserve de
Véhicules AMG	env. 3,7 US gal (14,0 l)
Tous les autres modèles	env. 2,4 US gal (9,0 l)

Essence

Qualité du carburant

 Ne ravitaillez pas un véhicule équipé d'un moteur à essence avec du gazole. Ne mettez pas le contact si vous avez ravitaillé le véhicule par erreur avec un mauvais carburant. Sinon, celui-ci pourrait passer dans le

système d'alimentation en carburant. De petites quantités du mauvais carburant suffisent pour endommager le système d'alimentation en carburant et le moteur. Prenez contact avec un atelier qualifié et faites vidanger entièrement le réservoir ainsi que les conduites de carburant.

! Utilisez uniquement du supercarburant sans plomb dont l'indice antidétonant est de 91 AKI et l'indice d'octane de 95 RON au minimum.

! Utilisez uniquement le carburant recommandé. L'utilisation d'autres carburants risque d'entraîner des dommages au niveau du moteur.

! N'utilisez pas les carburants suivants :

- E85 (essence avec 85 % d'éthanol)
- E100 (100 % d'éthanol)
- M15 (essence avec 15 % de méthanol)
- M30 (essence avec 30 % de méthanol)
- M85 (essence avec 85 % de méthanol)
- M100 (100 % de méthanol)
- Essence contenant des additifs métallifères
- Gazole

Ne mélangez pas ce type de carburants avec le carburant recommandé pour votre véhicule. N'utilisez pas d'additifs. Sinon, cela pourrait entraîner des dommages au niveau du moteur. Cela ne s'applique pas aux additifs de nettoyage permettant d'éliminer et d'éviter les dépôts. Seuls les additifs de nettoyage recommandés par Mercedes-Benz peuvent être mélangés à l'essence (voir « Additifs »). Pour de plus amples informations, adressez-vous à un point de service Mercedes-Benz.

! Pour garantir la longévité et la puissance du moteur, utilisez uniquement du supercarburant sans plomb.

Si du supercarburant sans plomb n'est pas disponible et que vous devez utiliser de l'essence ordinaire sans plomb, tenez compte des mesures de précaution suivantes :

- Remplissez le réservoir de carburant avec de l'essence ordinaire sans plomb uniquement jusqu'à la moitié et faites l'appoint le plus rapidement possible avec du supercarburant sans plomb.
- Ne roulez pas à vitesse maximale.
- Evitez les accélérations brutales et les régimes supérieurs à 3 000 tr/min.

En règle générale, vous trouverez des informations relatives à la qualité du carburant sur la pompe à essence. Si l'inscription correspondante ne figure pas sur la pompe, renseignez-vous auprès du personnel de la station-service.

i Pour de plus amples informations, adressez-vous à un atelier qualifié ou consultez le site Internet <http://www.mbusa.com> (uniquement pour les Etats-Unis).

i Le carburant E10 contient jusqu'à 10 % de bioéthanol. Votre véhicule est compatible avec le carburant E10. Vous pouvez ravitailler votre véhicule avec du carburant E10.

Si le carburant recommandé n'est pas disponible, vous pouvez utiliser à titre temporaire de l'essence ordinaire sans plomb avec un indice antidétonant de 87 AKI/indice d'octane de 91 RON. La puissance du moteur peut alors diminuer et la consommation de carburant augmenter. Evitez de rouler à pleins gaz et évitez les accélérations brutales. Ne ravitaillez en aucun cas le véhicule avec une essence dont l'indice AKI est inférieur.

Pour de plus amples informations sur le ravitaillement en carburant, voir (▷ page 155).

Additifs

! L'utilisation du moteur avec des additifs pour carburant ajoutés ultérieurement peut entraîner des dommages au niveau du

moteur. Par conséquent, ne mélangez aucun additif au carburant. Cela ne s'applique pas aux additifs permettant d'éliminer et d'éviter les dépôts. Seuls les additifs recommandés par Mercedes-Benz peuvent être mélangés à l'essence. Respectez les instructions d'utilisation données dans la description du produit. Pour de plus amples informations sur les additifs recommandés, adressez-vous à un point de service Mercedes-Benz.

Mercedes-Benz vous recommande d'utiliser des carburants additivés de qualité.

Il peut arriver, dans certains pays, que le carburant disponible ne soit pas d'une qualité suffisante. Cela peut entraîner la formation de dépôts dans le système d'injection. Dans ce cas, et après avoir reçu l'accord d'un point de service Mercedes-Benz, mélangez à l'essence l'additif de nettoyage recommandé par Mercedes-Benz. Suivez impérativement les instructions et respectez les proportions de mélange qui figurent sur le récipient.

Gazole

Qualité du carburant

ATTENTION

Si vous mélangez de l'essence au gazole, le point d'inflammation du mélange est inférieur à celui du gazole pur. Lorsque le moteur tourne, des composants du système d'échappement risquent de surchauffer sans que vous le remarquiez. Il y a risque d'incendie.

Ne ravitaillez jamais avec de l'essence. Ne mélangez jamais d'essence au gazole.

! Utilisez uniquement le gazole du commerce ULTRA-LOW SULFUR DIESEL FUEL (ULSD), teneur en soufre maximale de 15 ppm) satisfaisant aux exigences de la norme ASTM D975. Si vous n'utilisez pas de gazole à teneur en soufre ultrabasse (ULSD), vous risquez d'endommager le système de post-traitement des gaz d'échappement BlueTEC du véhicule.

! Ne ravitaillez pas un véhicule équipé d'un moteur diesel avec de l'essence. Ne mélangez pas d'essence, de kérosène ou de pétrole au gazole. Sinon, vous risquez d'endommager le système d'alimentation en carburant et le moteur.

En règle générale, vous trouverez des informations relatives à la qualité du carburant sur la pompe à essence. Si l'inscription correspondante ne figure pas sur la pompe, renseignez-vous auprès du personnel de la station-service.

i Pour de plus amples informations, adressez-vous à un atelier qualifié ou consultez le site Internet <http://www.mbusa.com> (uniquement pour les Etats-Unis).

Pour de plus amples informations sur le ravitaillement en carburant, voir (▷ page 155).

Basses températures extérieures

i Des gazoles présentant une meilleure fluidité à froid sont mis sur le marché pendant les mois d'hiver. Pour de plus amples informations sur les propriétés des carburants, adressez-vous aux sociétés pétrolières (stations-service, par exemple).

Biogazole (ester méthylique d'acides gras)

Mercedes-Benz USA autorise l'utilisation de biogazole B5 pour tous les moteurs diesel BlueTEC. La proportion de biogazole dans un gazole à teneur en soufre ultrabasse (ULSD) ne doit pas dépasser 5 % en volume.

L'utilisation de biogazole pur ou de gazole ayant une teneur en biogazole plus élevée (B20, par exemple) risque d'endommager le moteur et le système d'alimentation en carburant. Par conséquent, ces carburants ne sont pas agréés.

Pour de plus amples informations, adressez-vous au personnel de la station-service. L'inscription figurant sur la pompe doit impérativement indiquer que le biogazole B5 répond à la norme des carburants ULSD. Si l'inscrip-

tion n'est pas univoque, ne ravitaillez pas le véhicule en carburant.

Ne ravitaillez pas le véhicule avec des carburants qui ne sont pas agréés par Mercedes-Benz.

Pour de plus amples informations sur le ravitaillement en carburant, voir (▷ page 155).

Véhicules polycarburants

Consignes de sécurité importantes

ATTENTION

Les carburants sont facilement inflammables. Une manipulation incorrecte des carburants peut entraîner un risque d'incendie et d'explosion.

Évitez impérativement d'approcher un feu ou une flamme nue, de fumer ou de provoquer des étincelles. Arrêtez le moteur et le chauffage additionnel (si disponible) avant de ravitailler.

ATTENTION

Les carburants sont toxiques et dangereux pour la santé. Il y a risque de blessure.

Évitez impérativement que du carburant n'entre en contact avec la peau, les yeux ou les vêtements ou qu'il ne soit ingéré. N'inhalez pas les vapeurs de carburant. Conservez les carburants hors de portée des enfants.

En cas de contact avec du carburant, tenez compte des remarques suivantes :

- En cas de contact avec la peau, rincez immédiatement le carburant avec de l'eau et du savon.
- Si le carburant est entré en contact avec les yeux, rincez immédiatement et soigneusement à l'eau claire. Consultez immédiatement un médecin.
- En cas d'ingestion, consultez immédiatement un médecin. Ne provoquez pas de vomissements.
- Changez immédiatement de vêtements s'ils ont été souillés par du carburant.

Les véhicules polycarburants peuvent être ravitaillés avec les types de carburant suivants :

- Supercarburant sans plomb
- Carburant E85
- Mélange de carburant E85 et de supercarburant sans plomb

i Les véhicules polycarburants se reconnaissent à l'autocollant **Ethanol up to E85** qui se trouve à l'intérieur de la trappe du réservoir.

Consommation de carburant

Pour une même quantité de carburant, la valeur énergétique du carburant E85 est inférieure à celle du supercarburant. Lorsque vous utilisez du carburant E85, la consommation de carburant est donc supérieure à celle en mode de fonctionnement au supercarburant.

Maintenance

Si vous utilisez ou avez utilisé votre véhicule avec du carburant E85, veuillez en informer votre point de service Mercedes-Benz.

Basses températures extérieures

Lorsque la température extérieure est inférieure à 32 °F (0 °C) et que vous utilisez du carburant E85, le processus de démarrage peut durer nettement plus longtemps que d'ordinaire.

Le carburant E85 ne convient pas à une utilisation par des températures extérieures inférieures à -4 °F (-20 °C).

AdBlue®

Consignes de sécurité importantes

Pour manipuler l'AdBlue®, suivez les consignes de sécurité importantes relatives aux ingrédients et lubrifiants (▷ page 367).

L'AdBlue® est un liquide soluble dans l'eau utilisé pour le post-traitement des gaz d'échappement de moteurs diesel. Il est

- non toxique
- incolore et inodore
- non inflammable

De faibles quantités de vapeurs d'ammoniaque risquent de s'échapper si vous ouvrez le réservoir d'AdBlue®.

Les vapeurs d'ammoniaque ont une odeur âcre et irritent surtout la peau, les muqueuses et les yeux. Elles peuvent entraîner des sensations de brûlure au niveau du nez, de la gorge et des yeux. Une toux irritative et des larmes sont possibles.

N'inhalez pas les vapeurs d'ammoniaque. Remplissez le réservoir d'AdBlue® uniquement dans un local bien ventilé.

Basses températures extérieures

L'AdBlue® gèle à une température d'environ 12 °F (-11 °C). Le véhicule est équipé départ usine d'un dispositif de préchauffage de l'AdBlue®. Il peut ainsi être utilisé en hiver à des températures inférieures à 12 °F (-11 °C).

Additifs

❗ Utilisez uniquement du DEF conforme à la norme ISO 22241. Ne mélangez pas d'additifs au DEF et ne diluez pas le DEF avec de l'eau. Cela pourrait détruire le système de post-traitement des gaz d'échappement BlueTEC.

Propreté

❗ Les impuretés contenues dans le DEF (dues aux ingrédients et lubrifiants, aux produits de nettoyage et à la poussière, par exemple) entraînent

- une augmentation des valeurs d'émission
- des dommages au niveau du catalyseur

- des dommages au niveau du moteur
- des dysfonctionnements au niveau du système de post-traitement des gaz d'échappement BlueTEC

Pour éviter tout dysfonctionnement du système de post-traitement des gaz d'échappement BlueTEC, la propreté de l'AdBlue® est particulièrement importante.

Lorsque l'AdBlue® a été pompé du réservoir d'AdBlue® (dans le cadre de réparations, par exemple), il ne doit pas être reversé dans le réservoir. La propreté du liquide n'est plus garantie.

Capacités

Modèle	Capacité totale
Tous les modèles	6,7 US gal (25,5 l)

Huile moteur

Remarques générales

❗ N'utilisez pas d'huile moteur ni de filtre à huile dont les spécifications ne correspondent pas à celles expressément requises pour les intervalles de maintenance prescrits. Ne modifiez pas l'huile moteur ni le filtre à huile pour allonger les intervalles de remplacement prescrits. Cela pourrait entraîner des dommages au niveau du moteur ou du post-traitement des gaz d'échappement.

Suivez les indications de l'indicateur d'intervalles de maintenance pour la vidange d'huile. Sinon, vous pourriez endommager le moteur et le post-traitement des gaz d'échappement.

Pour manipuler l'huile moteur, suivez les consignes de sécurité importantes relatives aux ingrédients et lubrifiants (> page 367).

Les huiles moteur ont été spécifiquement testées afin de vérifier leur adaptabilité aux

moteurs et aux intervalles de maintenance Mercedes-Benz. Par conséquent, utilisez uniquement des huiles moteur et des filtres à huile agréés pour les véhicules équipés du système de maintenance.

Pour obtenir une liste des huiles moteur et des filtres à huile agréés, adressez-vous à un point de service Mercedes-Benz. Vous pouvez également consulter le site Internet <http://bevo.mercedes-benz.com>.

Le tableau vous indique les huiles moteur qui sont agréées pour votre véhicule.

Modèle	Homologation MB
Tous les modèles	229.5

Pour les véhicules AMG, seules les huiles moteur SAE 0W-40 ou SAE 5W-40 doivent être utilisées.

- i** L'homologation MB est indiquée sur les bidons d'huile.

Capacités

Les valeurs suivantes sont valables pour une vidange d'huile avec remplacement du filtre.

Modèle	Quantité de remplacement
Véhicules AMG	9,0 US qt (8,5 l)
E 550 4MATIC	8,5 US qt (8,0 l)
Tous les autres modèles	6,9 US qt (6,5 l)

Liquide de frein

ATTENTION

Au fur et à mesure de son utilisation, le liquide de frein absorbe l'humidité de l'air. Cela abaisse le point d'ébullition du liquide de frein. Si le point d'ébullition est trop bas, des bulles de vapeur peuvent se former dans le circuit de freinage lorsque les freins sont for-

tement sollicités. Cela réduit l'efficacité du freinage. Il y a risque d'accident.

Faites remplacer le liquide de frein aux intervalles prévues.

Pour manipuler le liquide de frein, suivez les consignes de sécurité importantes relatives aux ingrédients et lubrifiants (▷ page 367).

Vous trouverez les intervalles de remplacement du liquide de frein dans le carnet de maintenance.

Utilisez uniquement un liquide de frein agréé par Mercedes-Benz et conforme à l'homologation MB 331.0.

Pour tout renseignement sur les liquides de frein agréés, adressez-vous à un atelier qualifié ou consultez le site Internet <http://bevo.mercedes-benz.com>.

- i** Faites remplacer régulièrement le liquide de frein par un atelier qualifié et faites attester le remplacement dans le carnet de maintenance.

Liquide de refroidissement

Consignes de sécurité importantes

ATTENTION

Si du produit antigel entre en contact avec des composants brûlants du moteur ou du système d'échappement, il risque de s'enflammer. Il y a risque d'incendie et de blessure.

Laissez refroidir le moteur avant de faire l'appoint de produit antigel. Veillez à ne pas verser de produit antigel à côté de l'orifice de remplissage. Nettoyez soigneusement les composants encrassés avec du produit antigel avant de démarrer le moteur.

- i** Remplissez toujours le circuit de refroidissement avec un liquide de refroidissement préparé à l'avance et dont les proportions assurent la protection antigel souhaitée. Sinon, vous risquez d'endommager le moteur.

Pour de plus amples informations sur le liquide de refroidissement, reportez-vous aux prescriptions Mercedes-Benz relatives aux ingrédients et lubrifiants (MB 3 10.1), que vous pouvez par exemple trouver sur le site Internet

<http://bevo.mercedes-benz.com>. Vous pouvez également vous adresser à un atelier qualifié.

! Utilisez toujours un liquide de refroidissement approprié, même dans les pays où la température est élevée.

Sinon, le circuit de refroidissement du moteur ne sera pas protégé suffisamment contre la corrosion et la surchauffe.

i Faites remplacer régulièrement le liquide de refroidissement par un atelier qualifié et faites attester le remplacement dans le carnet de maintenance.

Pour manipuler le liquide de refroidissement, suivez les consignes de sécurité importantes relatives aux ingrédients et lubrifiants (> page 367).

Le liquide de refroidissement est un mélange d'eau et de produit anticorrosion et antigel. Il sert à

- la protection contre la corrosion
- la protection antigel
- l'élévation du point d'ébullition

Si le liquide de refroidissement présente une protection antigel jusqu'à -35 °F (-37 °C), le point d'ébullition du liquide de refroidissement est à environ 266 °F (130 °C) pendant la marche.

La proportion de produit anticorrosion et antigel dans le circuit de refroidissement du moteur devrait être de

- 50 % au minimum. Le système de refroidissement du moteur est ainsi protégé du gel jusqu'à -35 °F (-37 °C) environ.
- 55 % au maximum (protection antigel jusqu'à -49 °F [-45 °C]). Sinon, la dissipation de la chaleur est compromise.

Mercedes-Benz vous recommande d'utiliser un concentré pour produit anticorrosion et antigel selon la fiche 3 10.1 des prescriptions Mercedes-Benz relatives aux ingrédients et lubrifiants.

i A la livraison, le circuit de refroidissement est rempli d'un liquide de refroidissement qui garantit la protection contre le gel et la corrosion.

i Le liquide de refroidissement est contrôlé à chaque échéance de maintenance par un atelier qualifié.

Capacités

Modèle	Capacité
E 400 E 400 4MATIC	env. 10,9 US qt (10,3 l)
E 250 BlueTEC E 250 Blue-TEC 4MATIC	env. 11,0 US qt (10,4 l)
E 63 AMG E 63 AMG 4MATIC	env. 11,4 US qt (10,8 l)
E 550 4MATIC E 63 AMG modèle S 4MATIC	env. 11,5 US qt (10,9 l)
Tous les autres modèles	env. 10,1 US qt (9,6 l)

Lave-glace

Consignes de sécurité importantes

ATTENTION

Si du concentré pour liquide de lave-glace entre en contact avec des composants brûlants du moteur ou du système d'échappement, il risque de s'enflammer. Il y a risque d'incendie et de blessure.

Veillez à ne pas verser du concentré pour liquide de lave-glace à côté de l'orifice de remplissage.

❗ N'utilisez pas d'eau distillée ou désionisée dans le réservoir de liquide de lave-glace. Sinon, le capteur du niveau de remplissage risque d'être endommagé.

❗ Seuls les liquides de lave-glace SummerFit MB et WinterFit MB sont miscibles entre eux. Sinon, les gicleurs risquent de se boucher.

Pour manipuler le liquide de lave-glace, suivez les consignes de sécurité importantes relatives aux ingrédients et lubrifiants (▷ page 367).

Températures supérieures au point de congélation :

- ▶ Remplissez le réservoir du lave-glace d'un mélange d'eau et de liquide de lave-glace (SummerFit MB, par exemple).

Mélangez 1 volume de SummerFit MB avec 100 volumes d'eau.

Températures inférieures au point de congélation :

- ▶ Remplissez le réservoir du lave-glace d'un mélange d'eau et de liquide de lave-glace (WinterFit MB, par exemple).

Vous trouverez les indications relatives aux proportions correctes du mélange sur le réservoir de produit antigel.

i Mélangez du liquide de lave-glace (SummerFit MB ou WinterFit MB, par exemple) à l'eau toute l'année.

Réfrigérant du système de climatisation

Consignes de sécurité importantes

Le système de climatisation de votre véhicule est rempli avec le réfrigérant R-134a.

La plaque d'information sur le type de réfrigérant utilisé se trouve sur la traverse supportant le radiateur.

❗ Seuls le réfrigérant R-134a et l'huile PAG agréée par Mercedes-Benz doivent être uti-

lisés. L'huile PAG agréée ne doit pas être mélangée à une huile PAG qui n'est pas agréée pour le réfrigérant R-134a. Sinon, le système de climatisation risque d'être endommagé.

Les travaux de maintenance (remplissage de réfrigérant ou remplacement de composants, par exemple) doivent être exclusivement confiés à un atelier qualifié. Vous devez respecter toutes les prescriptions correspondantes en vigueur ainsi que la norme SAE J639.

Confiez toujours les travaux sur le système de climatisation à un atelier qualifié.

Plaque d'information sur le réfrigérant

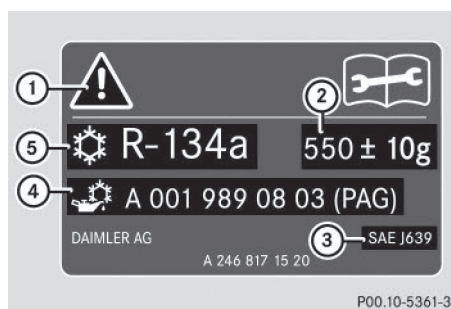

Plaque d'information sur le réfrigérant (exemple)

- 1 Symboles de mise en garde
- 2 Capacité de réfrigérant
- 3 Normes en vigueur
- 4 Référence de l'huile PAG
- 5 Type de réfrigérant

Les symboles de mise en garde ① indiquent

- les dangers possibles
- que les travaux de maintenance doivent être effectués par un atelier qualifié

Capacités

Les valeurs manquantes n'étaient pas disponibles au moment de la clôture de la rédaction.

Véhicules AMG	Capacité
Réfrigérant	22,6 ± 0,4 oz (640 ± 10 g)
Huile PAG	

Tous les autres modèles	Capacité
Réfrigérant	20,8 ± 0,4 oz (590 ± 10 g)
Huile PAG	4,2 oz (120 g)

Caractéristiques techniques

Caractéristiques du véhicule

Remarques générales

Concernant les caractéristiques indiquées pour les différents véhicules, tenez compte des remarques suivantes :

- Les hauteurs indiquées peuvent varier en fonction
 - de l'équipement pneumatique
 - du chargement
 - de l'état de la suspension
 - des équipements optionnels
- Les équipements optionnels réduisent la charge utile.

Cotes et poids



Les valeurs manquantes n'étaient pas disponibles au moment de la clôture de la rédaction.

Berline	① Hauteur de basculement
Véhicules AMG	68,7 in - 69,4 in (1 744 mm - 1 764 mm)
E 550 4MATIC	
Tous les autres modèles	69,4 in (1 763 mm)

Les valeurs manquantes n'étaient pas disponibles au moment de la clôture de la rédaction.

Station Wagon	① Hauteur maximale sous le hayon	② Hauteur de basculement
Véhicules AMG		82,1 in - 82,9 in (2 086 mm - 2 106 mm)
Tous les autres modèles	75,8 in (1 925 mm)	80,6 in (2 048 mm)

Les valeurs manquantes n'étaient pas disponibles au moment de la clôture de la rédaction.

Tous les modèles (à l'exception des véhicules AMG)	
Longueur, berline	192,1 in (4 879 mm)
Longueur, Station Wagon	193,1 in (4 905 mm)
Largeur avec rétroviseurs extérieurs déployés	81,5 in (2 071 mm)
Empattement	113,1 in (2 874 mm)
Charge maximale sur le toit	220 lb (100 kg)
Charge maximale dans le coffre, berline	220 lb (100 kg)
Charge maximale dans le coffre, Station Wagon	

Berline (à l'exception des véhicules AMG)	Hauteur
E 550 4MATIC	
Tous les autres modèles	58,1 in (1 477 mm)

Station Wagon (à l'exception des véhicules AMG)	Hauteur
Tous les modèles	59,4 in (1 509 mm)

Modèle (à l'exception des véhicules AMG)	Diamètre de braquage
E 350 E 400 E 250 BlueTEC	37,0 ft (11,28 m)
Tous les autres modèles	37,7 ft (11,50 m)

Les valeurs manquantes n'étaient pas disponibles au moment de la clôture de la rédaction.

Véhicules AMG	
Longueur, berline	192,6 in (4 892 mm)
Longueur, Station Wagon	193,1 in (4 904 mm)
Largeur avec rétroviseurs extérieurs déployés	81,5 in (2 071 mm)
Empattement	113,1 in (2 874 mm)
Charge maximale sur le toit	220 lb (100 kg)

Véhicules AMG	
Charge maximale dans le coffre, berline	
Charge maximale dans le coffre, Station Wagon	

E 63 AMG E 63 AMG modèle S	Hauteur
Berline	57,1 in (1 450 mm)
Station Wagon	59,1 in (1 502 mm)

E 63 AMG 4MATIC E 63 AMG modèle S 4MATIC	Hauteur
Berline	57,7 in (1 466 mm)
Station Wagon	59,9 in (1 522 mm)

