



### Notice d'utilisation numérique à bord du véhicule

Vous pouvez explorer les contenus de la notice d'utilisation directement dans le système multimédia de votre véhicule (point de menu «Véhicule»). Démarrez grâce à l'accès rapide, découvrez les points forts de votre véhicule ou développez vos connaissances à l'aide de conseils utiles.



### Porte-documents du véhicule dans le véhicule

Vous trouverez ici toutes les informations relatives à l'utilisation, aux prestations de service et à la garantie contractuelle de votre véhicule en version imprimée.



### Notice d'utilisation numérique en ligne

Vous trouverez la notice d'utilisation sur le site Internet Mercedes-Benz.



### Notice d'utilisation numérique sous forme d'application

L'application Mercedes-Benz Guides est disponible gratuitement dans les App Stores habituels.

Classe E Coupé



## Classe E Coupé

Notice d'utilisation

Mercedes-Benz



Mercedes-Benz



2385841703

N° de commande P238 0283 43 Référence 238 584 17 03  
Edition ÄJ2018-1a



Apple® iOS



Android™

## Symboles

Dans la présente notice d'utilisation, vous trouverez les symboles suivants:

### **DANGER** Risques en cas de non-respect des avertissements

Les avertissements servent à attirer votre attention sur les situations pouvant mettre en danger votre santé ou votre vie ou pouvant mettre en danger la santé ou la vie d'autres personnes.

 Tenez compte des avertissements qui figurent dans la présente notice.

### **PROTECTION DE L'ENVIRONNEMENT** Dégradation de l'environnement due au non-respect des remarques relatives à la protection de l'environnement

Les remarques relatives à la protection de l'environnement contiennent des informations relatives à un comportement éco-responsable ou à une élimination respectueuse de l'environnement.

 Tenez compte des remarques relatives à la protection de l'environnement.

### **REMARQUE** Dommages matériels dus au non-respect des remarques relatives aux dommages matériels

Les remarques relatives aux dommages matériels attirent votre attention sur les situations pouvant causer des dégâts sur votre véhicule.

 Tenez compte des remarques relatives aux dommages matériels.

 Remarques pratiques ou autres informations pouvant être utiles.

 Opération à effectuer

( → page) Informations supplémentaires relatives à un thème

**Affichage** Affichage sur l'écran multifonction/écran multimédia

 Niveau de menu supérieur devant être sélectionné dans le système multimédia



Sous-menus correspondants devant être sélectionnés dans le système multimédia

\*

Indique une cause

## Mentions légales

### Internet

Pour en savoir plus sur les véhicules Mercedes-Benz et sur Daimler AG, consultez les sites Internet suivants:

<http://www.mbusa.com> (uniquement pour les Etats-Unis)

<http://www.mercedes-benz.ca> (uniquement pour le Canada)

### Rédaction

©Daimler AG: toute reproduction, traduction ou publication, même partielle, interdite sans autorisation écrite de Daimler AG.

### Constructeur automobile

Daimler AG

Mercedesstraße 137

D-70327 Stuttgart

Allemagne

## Bienvenue dans l'univers de Mercedes-Benz

Avant de prendre la route pour la première fois, nous vous recommandons de lire attentivement cette notice d'utilisation et de vous familiariser avec votre véhicule. Pour votre sécurité et pour augmenter la durée de fonctionnement de votre véhicule, suivez les instructions et avertissements qui figurent dans cette notice d'utilisation. Leur non-respect peut endommager le véhicule et provoquer des dommages corporels.

Tout dommage sur le véhicule résultant du non-respect des instructions n'est pas couvert par la Mercedes-Benz Limited Warranty.

L'équipement ou la désignation de votre véhicule peut différer en fonction

- du modèle
- de la commande
- de la version spécifique au pays
- de la disponibilité

Mercedes-Benz se réserve le droit de modifier les points suivants:

- Forme

- Equipement
- Solutions techniques

L'équipement de votre véhicule peut donc différer en certains points des informations décrites dans cette notice.

Les documents suivants font partie du véhicule:

- Notice d'utilisation numérique
- Version imprimée de la notice d'utilisation
- Carnet de maintenance
- Notices d'utilisation complémentaires spécifiques à certains équipements

Conservez toujours ces documents à bord du véhicule. Remettez tous les documents au nouveau propriétaire en cas de revente du véhicule.

Mercedes-Benz USA, LLC

Mercedes-Benz Canada, Inc.

A Daimler Company

2385841703





Fonctionnement du pare-brise réfléchissant les infrarouges ..... 142

### **Climatisation ..... 143**

Vue d'ensemble des systèmes de climatisation ..... 143  
 Commande des systèmes de climatisation ..... 144

### **Conduite et stationnement ..... 151**

Conduite ..... 151  
 Contacteur DYNAMIC SELECT ..... 161  
 Boîte automatique ..... 163  
 Ravitaillement en carburant ..... 167  
 Stationnement ..... 170  
 Systèmes d'aide à la conduite et systèmes de sécurité active ..... 179  
 Remarques relatives au remorquage de véhicules ..... 235

### **Écran pour les instruments et ordinateur de bord ..... 236**

Vue d'ensemble de l'écran pour les instruments ..... 236  
 Vue d'ensemble des touches du volant ..... 238  
 Utilisation de l'ordinateur de bord ..... 238  
 Réglage de la zone d'affichage supplémentaire ..... 240  
 Vue d'ensemble des affichages sur l'écran multifonction ..... 240  
 Réglage de l'éclairage des instruments ..... 241  
 Menus et sous-menus ..... 241  
 Affichage tête haute ..... 248

### **LINGUATRONIC ..... 250**

Remarques relatives à la sécurité de fonctionnement ..... 250  
 Utilisation ..... 250  
 Utilisation judicieuse du LINGUATRONIC ..... 252  
 Commandes vocales importantes ..... 253

### **Système multimédia ..... 265**

Vue d'ensemble et utilisation ..... 265  
 Réglages système ..... 276

ENERGIZING Comfort ..... 288  
 Navigation ..... 290  
 Téléphone ..... 318  
 Fonctions Online et Internet ..... 341  
 Médias ..... 348  
 Radio ..... 361  
 Son ..... 369

### **Maintenance et entretien ..... 373**

Indicateur d'intervalles de maintenance ASSYST PLUS ..... 373  
 Compartiment moteur ..... 374  
 Nettoyage et entretien ..... 382

### **Assistance dépannage ..... 392**

Cas d'urgence ..... 392  
 Crevaison ..... 392  
 Batterie du véhicule ..... 399  
 Démarrage du moteur par remorquage du véhicule et remorquage ..... 405  
 Fusibles électriques ..... 411

---

**Jantes et pneus ..... 414**

Remarques relatives au niveau de bruit ou au comportement anormal du véhi- cule .....	414
Remarques relatives au contrôle régulier des jantes et des pneus .....	414
Remarques relatives aux chaînes à neige ....	415
Pression de pneu .....	416
Chargement du véhicule .....	424
Inscriptions figurant sur les pneus .....	429
Définitions des termes relatifs aux pneus et au chargement .....	435
Changement de roue .....	437

---

**Caractéristiques techniques ..... 449**

Remarques relatives aux caractéristiques techniques .....	449
Electronique du véhicule .....	449
Plaque signalétique du véhicule, VIN et numéro de moteur .....	451
Ingrédients et lubrifiants .....	453
Caractéristiques du véhicule .....	461

---

**Messages d'écran et voyants de con-  
trôle et d'alerte ..... 463**

Messages d'écran .....	463
Voyants de contrôle et d'alerte .....	519

---

**Index alphabétique ..... 537**

---



## 6 Du premier coup d'œil - Poste de conduite

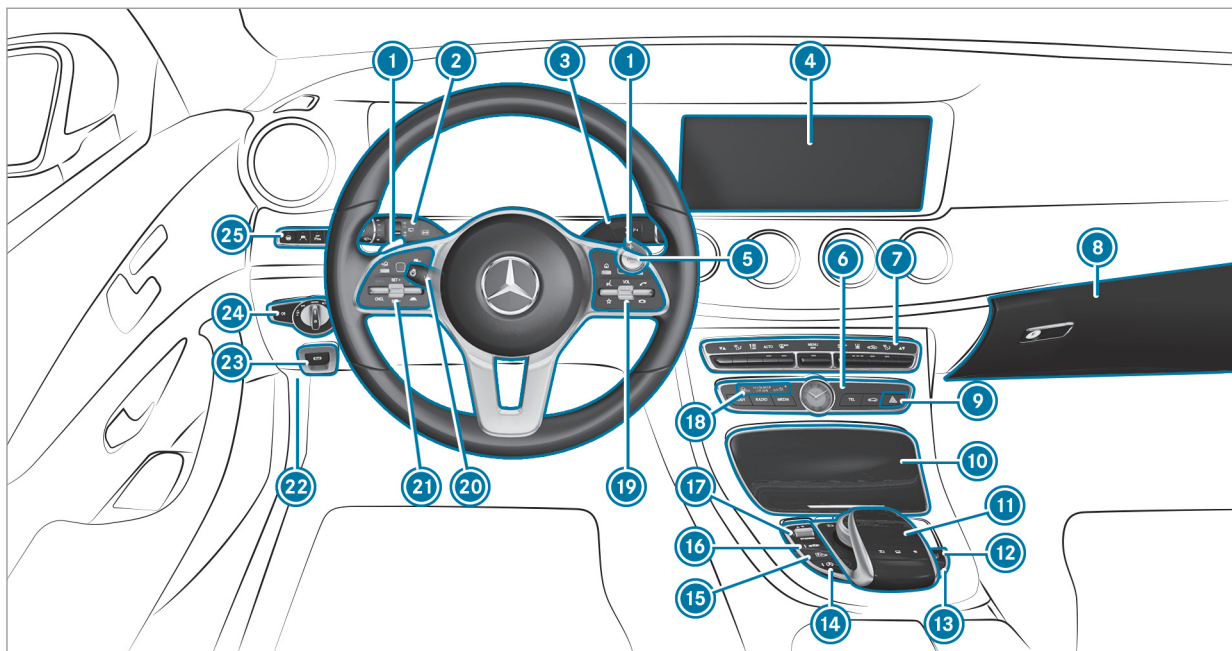





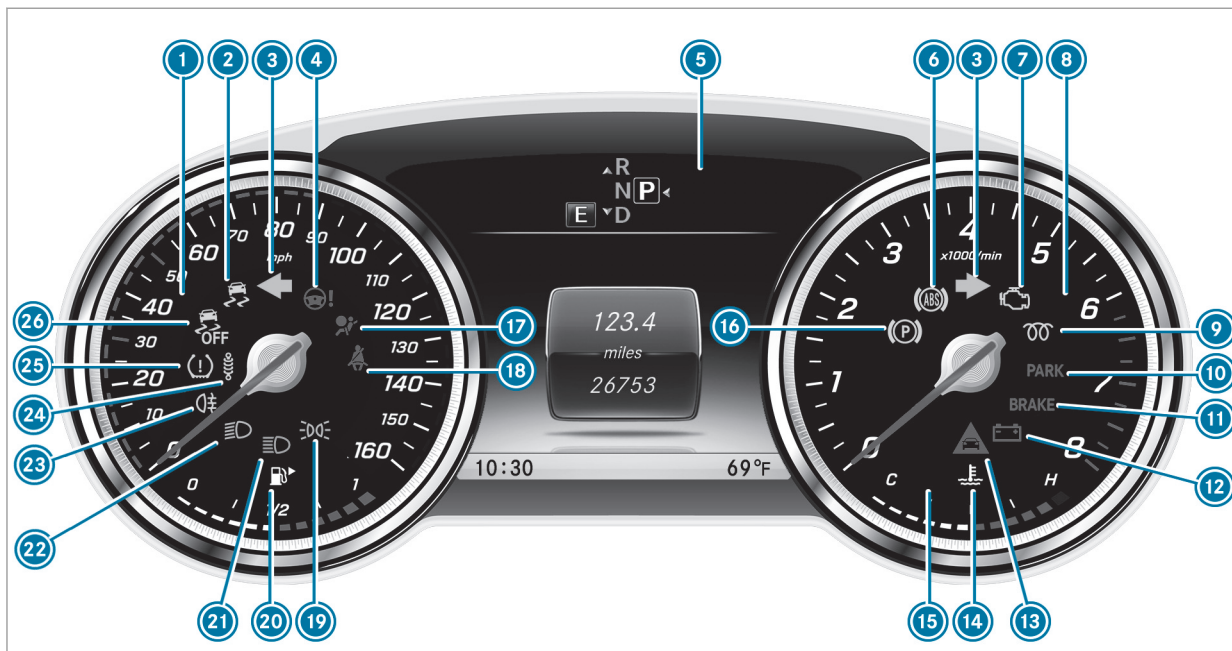

















① Palette de changement de rapport au volant	→	165	⑩ Réglage du niveau du véhicule	→	208
② Commodo	→	129	⑪ Contacteur DYNAMIC SELECT	→	162
③ Levier sélecteur DIRECT SELECT	→	163	⑫ Voyants PASSENGER AIRBAG	→	51
④ Ecran (système multimédia)	→	266	⑬ Panneau de commande pour système multimédia	→	238
⑤ Touche Start/Stop	→	152	⑭ Réglage du volant	→	109
⑥ Panneau de commande pour système multimédia	→	266	⑮ Panneau de commande pour ordinateur de bord	→	238
⑦ Systèmes de climatisation	→	143	⑯ Déverrouillage du capot moteur	→	375
⑧ Boîte à gants	→	114	⑰ Frein de stationnement électrique	→	176
⑨ Feux de détresse	→	130	⑱ Commutateur d'éclairage	→	128
⑩ Vide-poches	→	114	⑲ Panneau de commande pour:		
⑪ Eléments de commande pour le système multimédia	→	266	Assistant directionnel actif	→	200
⑫ Store pare-soleil de la lunette arrière	→	86	Assistant de franchissement de ligne actif	→	234
⑬ Sortie et rentrée de l'approche-ceinture	→	44	Assistant de stationnement PARKTRONIC	→	211
⑭ Fonction Start/Stop ECO	→	158	Affichage tête haute	→	249
⑮ Assistant de stationnement actif	→	220			



Ecran pour les instruments (Standard)

①	Tachymètre	→	236	⑬	 Alerte de distance	→	529
②	 ESP®	→	521	⑭	 Liquide de refroidissement trop chaud/ froid	→	531
③	 Clignotants	→	129	⑮	Affichage de la température du liquide de refroidissement	→	236
④	 Assistance de direction en panne	→	530	⑯	 Frein de stationnement électrique (voyant orange)	→	521
⑤	Ecran multifonction	→	240	⑰	 Système de retenue	→	39
⑥	 ABS en panne	→	521	⑱	 Ceinture de sécurité pas bouclée	→	528
⑦	 Diagnostic moteur	→	531	⑲	 Feux de position	→	128
⑧	Compte-tours	→	236	⑳	Affichage du niveau de carburant		
⑨	 Ce voyant n'a aucune fonction				 Réserve de carburant avec indicateur de position du bouchon du réservoir	→	531, 531
⑩	Frein de stationnement électrique serré (voyant rouge)	→	521	㉑	 Feux de route	→	129
	 Uniquement pour les Etats-Unis			㉒	 Feux de croisement	→	128
	 Uniquement pour le Canada			㉓	 Eclairage antibrouillard arrière	→	129
⑪	Freins (voyant rouge)	→	521	㉔	AIR BODY CONTROL en panne	→	529
	 Uniquement pour les Etats-Unis						
	 Uniquement pour le Canada						
⑫	 Défaut électrique	→	531				

## 10 Du premier coup d'œil - Voyants de contrôle et d'alerte

---

25  Système de contrôle de la pression des  
pneus → 535

---







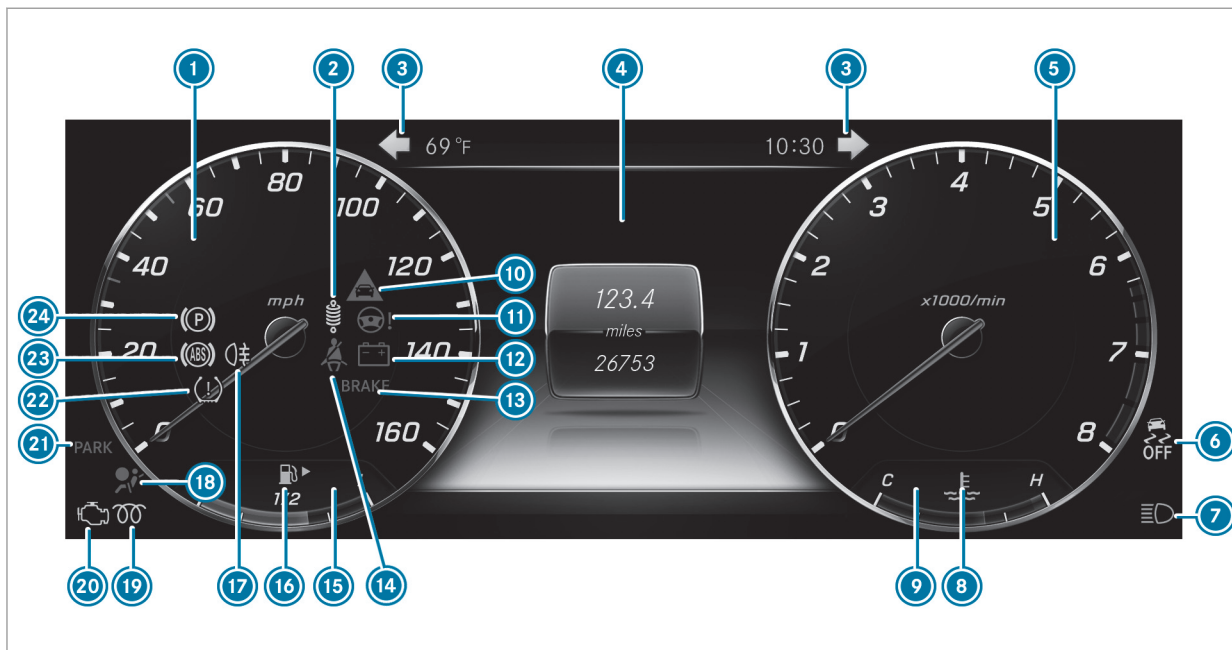















26  ESP® OFF → 521



## 12 Du premier coup d'œil - Voyants de contrôle et d'alerte



Ecran pour les instruments dans le poste de conduite Widescreen

①	Tachymètre	→	236	⑬	Freins (voyant rouge)	→	521
②	AIR BODY CONTROL en panne	→	529		Uniquement pour les Etats-Unis		
③	  Clignotants	→	129		Uniquement pour le Canada		
④	Ecran multifonction	→	240	⑭	 Ceinture de sécurité pas bouclée	→	528
⑤	Compte-tours	→	236	⑮	Affichage du niveau de carburant		
⑥	 ESP® OFF	→	521	⑯	 Réserve de carburant avec indicateur de position du bouchon du réservoir	→	531, 531
	 ESP®	→	521	⑰	 Eclairage antibrouillard arrière	→	129
⑦	 Feux de route	→	129	⑱	 Système de retenue	→	39
	 Feux de croisement	→	128	⑲	 Ce voyant n'a aucune fonction		
	 Feux de position	→	128	⑳	 Diagnostic moteur	→	531
⑧	 Liquide de refroidissement trop chaud/ froid	→	531	㉑	Frein de stationnement électrique serré (voyant rouge)	→	521
⑨	Affichage de la température du liquide de refroidissement	→	236		Uniquement pour les Etats-Unis		
⑩	 Alerte de distance	→	529		Uniquement pour le Canada		
⑪	 Assistance de direction en panne	→	530	㉒	 Système de contrôle de la pression des pneus	→	535
⑫	 Défaut électrique	→	531				

## 14 Du premier coup d'œil - Voyants de contrôle et d'alerte

---

23  ABS en panne → 521

24  Frein de stationnement électrique (voyant orange) → 521





---



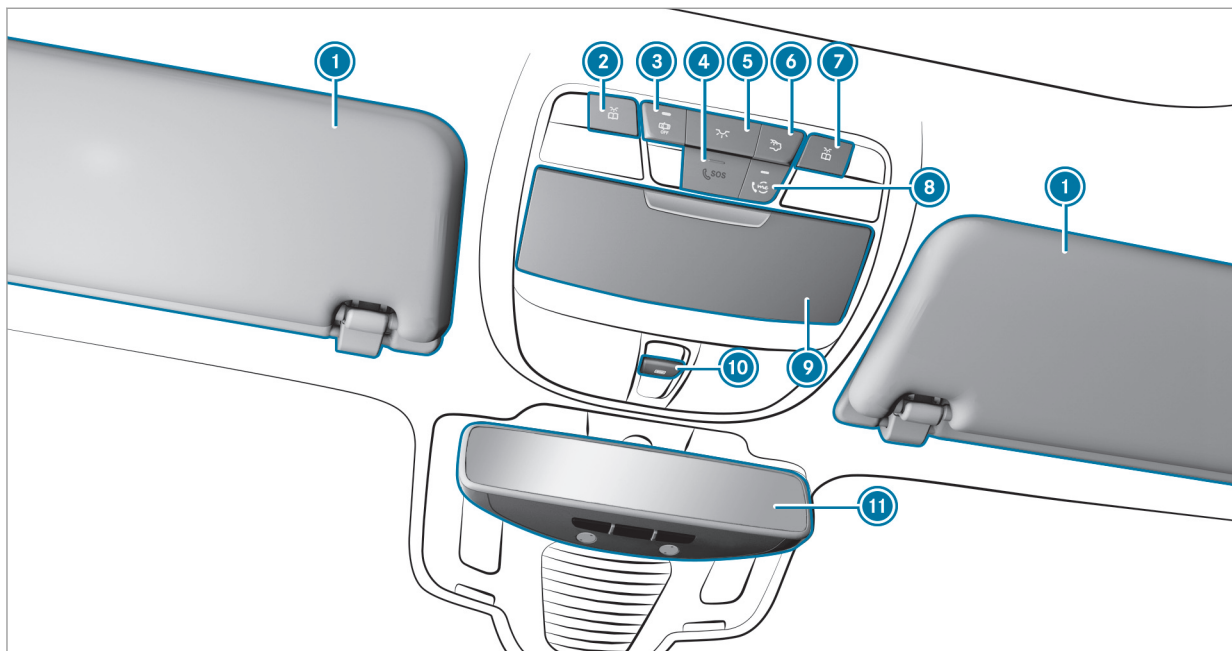



16 Du premier coup d'œil - Unité de commande au toit



①	Pare-soleil	→	141
②	 Allumage et extinction du spot de lecture gauche	→	133
③	 Activation et désactivation de la commande automatique de l'éclairage extérieur	→	133
④	Système d'appel d'urgence SOS (système d'appel d'urgence Mercedes-Benz)	→	339
⑤	 Allumage et extinction de l'éclairage intérieur avant	→	133
⑥	 Allumage et extinction de l'éclairage intérieur arrière	→	133

⑦	 Allumage et extinction du spot de lecture droit	→	133
⑧	Touche pour l'appel de service (Mercedes me connect)	→	335
⑨	Range-lunettes	→	115
⑩	 Ouverture et fermeture du toit ouvrant panoramique	→	91
	Ouverture et fermeture des stores pare-soleil	→	91
⑪	Rétroviseur intérieur	→	139

18 Du premier coup d'œil - Unité de commande sur la porte et réglages de siège

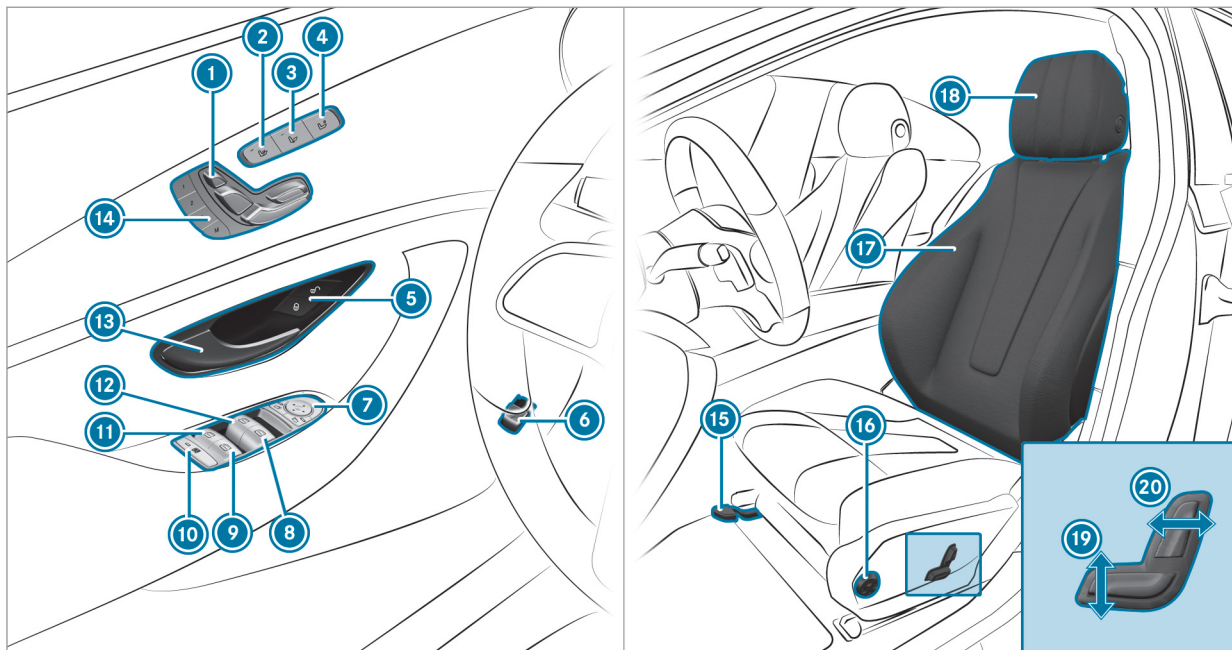

①	Réglage électrique du siège	→	101	⑩	Sécurité enfants au niveau des vitres latérales arrière	→	69
②	Mise en marche et arrêt du chauffage de siège	→	105	⑪	 Ouverture et fermeture de la vitre arrière gauche	→	87
③	Mise en marche et arrêt de la ventilation de siège	→	106	⑫	 Ouverture et fermeture de la vitre latérale gauche	→	87
④	Activation et désactivation de la fonction AIR-SCARF	→	107	⑬	Ouverture de la porte	→	76
⑤	  Verrouillage et déverrouillage du véhicule	→	76	⑭	Réglage de la fonction mémoire	→	111
⑥	Ouverture et fermeture du couvercle de coffre	→	79	⑮	Réglage de l'approche de siège	→	99
⑦	Réglage, déploiement et rabattement électriques des rétroviseurs extérieurs	→	138	⑯	Réglage du soutien lombaire à 4 réglages	→	101
⑧	 Ouverture et fermeture de la vitre latérale droite	→	87	⑰	Réglages de siège avec le système multimédia	→	103
⑨	 Ouverture et fermeture de la vitre arrière droite	→	87	⑱	Réglage des appuie-tête	→	102
				⑲	Réglage de la hauteur de siège	→	99
				⑳	Réglage de l'inclinaison de dossier	→	99

## 20 Du premier coup d'œil - Cas d'urgence et crevaison

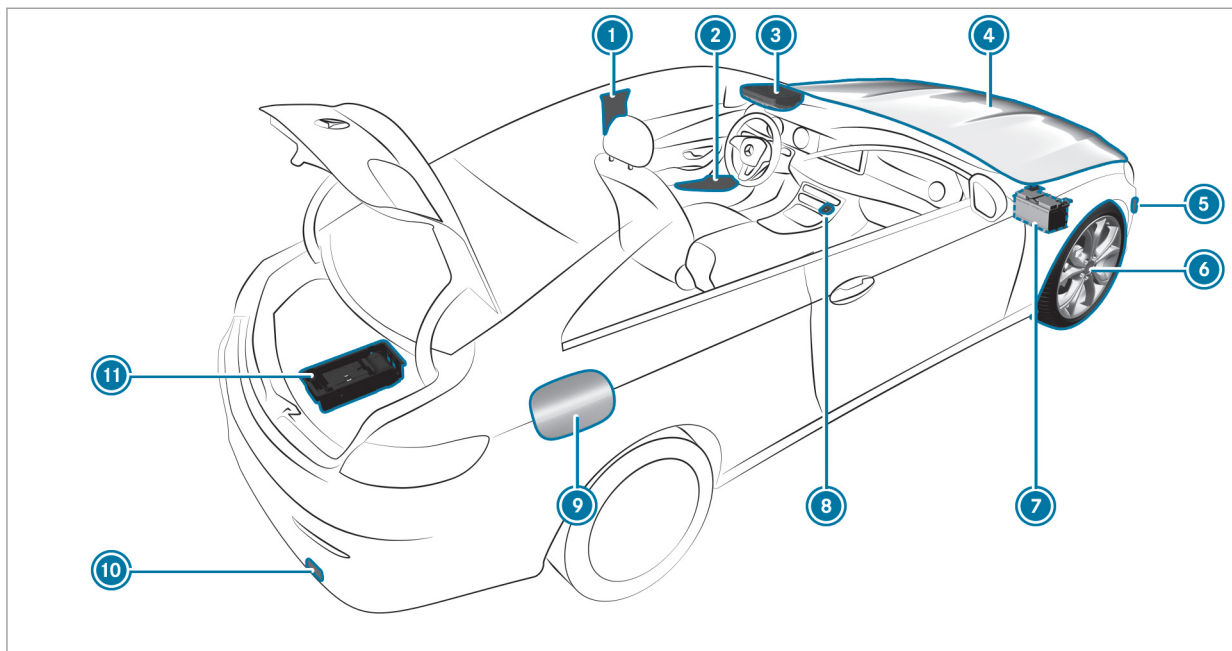

Comportement à adopter après un accident			
①	Codes QR pour déterminer la fiche de désincarcération	→ 32	
②	Gilets de sécurité	→ 392	
③	Touche du système d'appel d'urgence SOS	→ 339	
④	Contrôle des ingrédients et lubrifiants et appoint	→ 453	
⑤	Démarrage du moteur par remorquage du véhicule et remorquage	→ 406	
⑥	Crevasion	→ 392	
⑦	Aide au démarrage	→ 403	
⑧	Feux de détresse	→ 130	
⑨	Trappe de réservoir avec plaques d'information indiquant la pression de pneu, le type de carburant et les codes QR pour déterminer la fiche de désincarcération	→ 167	
⑩	Démarrage du moteur par remorquage du véhicule et remorquage	→ 406	
⑪	Kit anticrevasion TIREFIT	→ 394	

### Affichage de la notice d'utilisation numérique

Système multimédia:

↳ Véhicule ▶ ⓘ Notice d'utilisation



▶ Sélectionnez un point de menu.

Vous avez également la possibilité de consulter la notice d'utilisation dans une fonction principale (par exemple dans [Informations sur la téléphonie](#)).

La notice d'utilisation numérique décrit le fonctionnement et l'utilisation

- du véhicule

- du système multimédia

Pour des raisons de sécurité, l'accès à la notice d'utilisation numérique est désactivé pendant la marche.

La notice d'utilisation numérique comporte les points de menu suivants:

- **Recherche:** ce point de menu vous permet d'effectuer une recherche ciblée par mot-clé.
- **Démarrage rapide:** vous trouverez ici des informations importantes vous permettant de démarrer immédiatement votre véhicule.
- **Conseils:** vous trouverez ici des conseils relatifs à l'utilisation de votre véhicule dans certaines situations.
- **Favoris:** vous trouverez ici une liste de tous les favoris mémorisés.

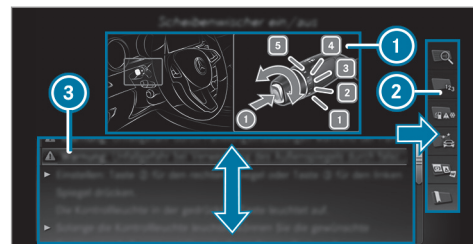

- 1 Image
- 2 Menu
- 3 Zone de navigation

Vous pouvez afficher certaines sections de la notice d'utilisation numérique (Avertissements, par exemple) en les mettant en surbrillance, puis en appuyant dessus.

- ⓘ Vous trouverez également la notice d'utilisation dans l'application Mercedes-Benz Guides disponible dans les App Stores habituels.



## Protection de l'environnement



**PROTECTION DE L'ENVIRONNEMENT** Dégradation de l'environnement due aux conditions d'utilisation et au style de conduite

Les émissions polluantes de votre véhicule sont directement liées à l'utilisation du véhicule.

Vous pouvez contribuer à la protection de l'environnement en utilisant votre véhicule de manière écologique. Pour cela, tenez compte des recommandations suivantes concernant les conditions d'utilisation et le style de conduite.

### Conditions d'utilisation :

- ▶ Veillez toujours à ce que la pression des pneus soit correcte.
- ▶ Ne transportez pas de charges inutiles, telles qu'une galerie de toit dont vous n'avez plus besoin.

- ▶ Respectez les intervalles de maintenance. L'entretien régulier du véhicule contribue également à la protection de l'environnement.
- ▶ Confiez toujours les travaux de maintenance à un atelier qualifié.

### Style de conduite :

- ▶ N'appuyez pas sur la pédale d'accélérateur lors du démarrage du moteur.
- ▶ Ne faites pas chauffer le moteur à l'arrêt.
- ▶ Adoptez un style de conduite prévoyant et maintenez toujours une distance suffisante par rapport au véhicule qui vous précède.
- ▶ Évitez les accélérations et les coups de frein fréquents et brusques.
- ▶ Changez de rapport à temps et ne montez dans chaque rapport qu'aux  $\frac{2}{3}$  du régime maximal.

- ▶ Arrêtez le moteur pendant les temps d'attente dus aux conditions de circulation, par exemple en utilisant la fonction Start/Stop ECO.
- ▶ Adoptez une conduite économique. Tenez compte de l'affichage ECO pour adopter un style de conduite économique.

### Informations et recommandations relatives à l'environnement:

Il est recommandé de régénérer et recycler les matériaux et les substances plutôt que de les éliminer immédiatement.

Les réglementations et directives environnementales en vigueur servent à préserver l'environnement et doivent être respectées scrupuleusement.

### Pièces d'origine Mercedes-Benz

 **PROTECTION DE L'ENVIRONNEMENT** Dommages écologiques en cas de non-utilisation d'organes recyclés en échange standard

La société Daimler AG offre des organes en échange standard et pièces recyclés de même qualité que les pièces neuves. Ils disposent donc de la même garantie pour vices cachés que les pièces neuves.

► Utilisez les organes en échange standard et pièces recyclés de la société Daimler AG.

 **REMARQUE** Dysfonctionnement des systèmes de retenue en cas d'installation d'accessoires, de réparations ou de travaux de soudage

Les airbags, les rétracteurs de ceinture ainsi que les calculateurs et capteurs des systèmes de retenue peuvent être montés aux emplacements suivants du véhicule:

- Portes
  - Montants de porte
  - Bas de porte
  - Sièges
  - Poste de conduite
  - Combiné d'instruments
  - Console centrale
- N'installez aucun accessoire (systèmes audio, par exemple) à ces emplacements.
- N'effectuez aucune réparation ni travaux de soudage.

► Confiez le montage ultérieur d'accessoires à un atelier qualifié.

Si vous utilisez des pièces, des pneus et des jantes ou des accessoires importants pour la sécurité non homologués par Mercedes-Benz, la sécurité de fonctionnement de votre véhicule risque d'être compromise. Le fonctionnement de systèmes importants pour la sécurité, tels que le système de freinage, risque d'être perturbé. Utilisez uniquement des pièces d'origine Mercedes-Benz ou des pièces de qualité équivalente. Utilisez uniquement des pneus et des jantes ainsi que des accessoires qui ont été homologués pour votre type de véhicule.

Les pièces d'origine Mercedes-Benz sont soumises à des contrôles qualité très stricts. Chaque pièce a été spécialement conçue, fabriquée ou choisie pour les véhicules Mercedes-Benz et leur est adaptée. Il est par conséquent recommandé d'utiliser uniquement des pièces d'origine Mercedes-Benz.

Plus de 300 000 pièces d'origine Mercedes-Benz différentes sont disponibles pour les modèles Mercedes-Benz.

Tous les points de service Mercedes-Benz entretiennent un stock de pièces d'origine Mercedes-Benz pour les travaux de maintenance et de réparation nécessaires. En outre, des centres de livraison de pièces répartis de manière stratégique assurent un service de pièces rapide et fiable.

Pour toute commande de pièces d'origine Mercedes-Benz, indiquez toujours le numéro d'identification du véhicule (VIN) (→ page 451).

### Notice d'utilisation

Cette notice d'utilisation décrit tous les modèles ainsi que l'ensemble des équipements de série et optionnels qui étaient disponibles pour votre véhicule au moment de la clôture de la rédaction de cette notice d'utilisation. Des divergences sont possibles selon les pays. Notez que votre véhicule n'est pas obligatoirement équipé de toutes les fonctions décrites. Cela vaut également pour les fonctions et systèmes importants pour la sécurité. Par conséquent, l'équipement de votre véhicule peut différer de certaines descriptions et illustrations.

Tous les systèmes dont votre véhicule est équipé sont répertoriés dans le contrat de vente d'origine de votre véhicule.

Pour toute question relative à l'équipement et à son utilisation, adressez-vous à un point de service Mercedes-Benz.

La notice d'utilisation et le carnet de maintenance sont des documents importants qui doivent être conservés dans le véhicule.

### Maintenance et conduite

#### Conduite en dehors des Etats-Unis ou du Canada

Si vous voyagez à l'étranger avec votre véhicule, tenez compte des remarques suivantes:

- Il est possible que les points de service et les pièces de rechange ne soient pas disponibles immédiatement.
- Il est possible que du carburant sans plomb pour véhicules équipés d'un catalyseur ne soit pas disponible. Le carburant plombé peut provoquer des dommages au niveau du catalyseur.

- Il est possible que le carburant ait un indice d'octane considérablement plus faible. Un carburant inapproprié peut provoquer des dommages au niveau du moteur.

Certains modèles de Mercedes-Benz sont disponibles en Europe par l'intermédiaire du European Delivery Program (programme de livraison européen). Pour obtenir de plus amples informations, adressez-vous à un point de service Mercedes-Benz ou envoyez un courrier à l'une des adresses suivantes:

#### Etats-Unis :

Mercedes-Benz USA, LLC  
European Delivery Department  
One Mercedes Drive  
Montvale, NJ 07645-0350

#### Canada :

Mercedes-Benz Canada, Inc.  
European Delivery Department  
98 Vanderhoof Avenue  
Toronto, Ontario M4G 4C9

### Maintenance

Votre conseiller clientèle atteste l'exécution de la maintenance dans le rapport de maintenance.

### Roadside Assistance

Le programme Roadside Assistance de Mercedes-Benz vous offre une assistance technique en cas de panne. Les appels passés au numéro gratuit du programme Roadside Assistance sont traités 24/24 heures par nos collaborateurs. Et cela, 365 jours par an.

1-800-FOR-MERCEdes (1-800-367-6372) (pour les Etats-Unis)

1-800-387-0100 (pour le Canada)

Pour de plus amples informations, reportez-vous à la brochure relative au programme Roadside Assistance de Mercedes-Benz (pour les Etats-Unis) ou au chapitre «Roadside Assistance» du carnet de maintenance et de garantie (pour le Canada). Vous trouverez ces 2 documents dans le porte-documents de votre véhicule.

### Changement d'adresse ou changement de propriétaire

En cas de changement d'adresse, veuillez nous envoyer la «Notification de changement d'adresse» qui se trouve dans le carnet de maintenance et de garantie ou contacter le Customer Assistance Center de Mercedes-Benz (Etats-Unis) au numéro 1-800-FOR-MERCEdes (1-800-367-6372) ou le Customer Service (Canada) au numéro 1-800-387-0100. De cette manière, nous serons en mesure de vous joindre à temps, en cas de besoin.

Si vous vendez votre Mercedes, veuillez laisser l'ensemble des documents dans le véhicule afin que le prochain propriétaire puisse en disposer. Si vous avez acheté un véhicule d'occasion, veuillez nous envoyer la «Notification de l'achat d'un véhicule d'occasion» qui se trouve dans le carnet de maintenance et de garantie ou contacter le Customer Assistance Center de Mercedes-Benz (Etats-Unis) au numéro 1-800-FOR-MERCEdes (1-800-367-6372) ou le Customer Service (Canada) au numéro 1-800-387-0100.

### Informations importantes pour les particuliers et preneurs de leasing de véhicules Mercedes-Benz en Californie

Si vous résidez en Californie, vous avez droit au remplacement du véhicule ou au remboursement du prix d'achat ou de leasing dès lors que Mercedes-Benz USA, LLC et/ou des ateliers et points de service agréés ne sont pas en mesure, après plusieurs réparations justifiées, d'éliminer les dommages ou dysfonctionnements importants survenus sur le véhicule et couverts par la garantie légale contractuelle.

Les clients qui achètent ou prennent un véhicule en leasing peuvent faire réparer leur véhicule dans un délai de 18 mois à compter de la livraison ou jusqu'à un kilométrage de 18 000 miles (29 000 km), en fonction de l'éventualité qui survient en premier, lorsque

- (1) le même défaut ou dommage critique peut provoquer des blessures graves voire mortelles des occupants du véhicule pendant la marche ET que ce défaut a déjà été réparé 2 fois ET que Mercedes-Benz, LLC a été

informé par écrit de la nécessité d'une réparation

- (2) le même défaut ou dommage, moins critique que celui mentionné au point (1), a déjà été réparé 4 fois ET que Mercedes-Benz a été informé par écrit de la nécessité d'une réparation
- (3) le véhicule ne peut pas être utilisé pendant plus de 30 jours calendaires suite à des travaux de réparation dus aux mêmes défauts ou dommages critiques ou à d'autres défauts ou dommages critiques

Veillez envoyer vos notifications écrites à l'adresse:

Mercedes-Benz USA, LLC  
 Customer Assistance Center  
 3 Mercedes Drive  
 Montvale, NJ 07645-0350

### Sécurité de fonctionnement

**⚠ ATTENTION** Risque d'accident dû à des dysfonctionnements ou à la défaillance de systèmes

Si vous ne faites pas effectuer les travaux de maintenance prescrits ou les réparations nécessaires, des dysfonctionnements ou des défaillances peuvent survenir.

- ▶ Confiez toujours les travaux de maintenance prescrits ainsi que les réparations requises à un atelier qualifié.

**⚠ ATTENTION** Risque d'accident et de blessure dû à des modifications effectuées de façon non conforme sur des composants électroniques

Des modifications effectuées sur les composants électroniques, leur logiciel ou leurs câblages peuvent compromettre leur fonctionnement et/ou le fonctionnement d'autres composants interconnectés. Des systèmes importants pour la sécurité peuvent notamment être affectés.

Ils risquent alors de ne plus fonctionner correctement et/ou de compromettre la sécurité de fonctionnement du véhicule.

- ▶ N'intervenez en aucun cas sur les câblages ni sur les composants électroniques ou leurs logiciels.
- ▶ Confiez toujours les travaux sur les appareils électriques ou électroniques à un atelier qualifié.

**⚠ ATTENTION** Risque d'incendie dû au contact de composants brûlants du système d'échappement avec des matières inflammables

Si des matières inflammables, telles que des feuilles, de l'herbe ou des branches, entrent en contact avec des pièces brûlantes du système d'échappement, elles peuvent s'enflammer.

- ▶ Lorsque vous roulez sur des routes non stabilisées ou en tout-terrain, contrôlez régulièrement le soubassement.

- ▶ Retirez en particulier les végétaux ou autres matières inflammables restés coincés.
- ▶ En cas de dommages, prenez immédiatement contact avec un atelier qualifié.

**!** **REMARQUE** Endommagement du véhicule

Le véhicule peut être endommagé notamment dans les cas suivants:

- Le véhicule touche le sol, par exemple sur un bord de trottoir élevé ou sur des chemins non stabilisés.
- Le véhicule franchit trop rapidement un obstacle, par exemple un trottoir, un ralentisseur ou un nid de poule.
- Un objet lourd heurte le soubassement ou des éléments du train de roulement.

Dans ces situations ou dans des situations similaires, la carrosserie, le soubassement, les éléments du train de roulement, les jantes ou les pneus risquent également de subir

des dommages non visibles. Les composants endommagés de cette manière risquent de tomber en panne inopinément ou de ne plus supporter les contraintes développées lors d'un accident comme prévu.

Si le revêtement du soubassement est endommagé, des matières inflammables (des feuilles, de l'herbe ou des branches, par exemple) peuvent s'accumuler entre le soubassement et son revêtement. Si ces matières entrent en contact avec des pièces brûlantes du système d'échappement, elles risquent de s'enflammer.

- ▶ Faites immédiatement contrôler et réparer le véhicule par un atelier qualifié.

ou

- ▶ Si la sécurité de marche du véhicule est compromise, arrêtez-vous immédiatement en tenant compte des conditions de circulation et prenez contact avec un atelier qualifié.

**Véhicules avec réseau de bord 48 V (technologie EQ Boost)**

**⚠ DANGER** Danger de mort en cas de contact avec des composants haute tension endommagés

Lors d'un accident, les composants haute tension peuvent subir des dommages non visibles de l'extérieur.

Si vous touchez à ces composants haute tension endommagés, vous risquez de recevoir une décharge électrique.

- ▶ Après un accident, ne touchez aucun composant haute tension.

Les véhicules avec réseau de bord 48 V contiennent des composants haute tension. Ces composants portent une étiquette haute tension:



Faites toujours effectuer tous les travaux sur les composants haute tension par un atelier qualifié.

#### Déclaration de conformité des composants du véhicule commandés par radio

**Etats-Unis** : «Les émetteurs-récepteurs radio de ce véhicule sont conformes à la partie 15 des dispositions FCC. Leur utilisation est soumise aux 2 conditions suivantes: 1) Ces appareils ne doivent pas être une source de perturbations nuisibles. 2) Ces appareils doivent pouvoir supporter les perturbations captées, notamment celles qui pourraient causer des fonctionnements indésirables. Les transformations et

modifications qui n'ont pas été expressément autorisées par l'instance responsable de la conformité peuvent entraîner le retrait de l'autorisation d'utilisation de l'appareil.»

**Canada** : «Les émetteurs-récepteurs radio de ce véhicule sont conformes aux normes CNR exemptes de licence d'Industrie Canada. Leur utilisation est soumise aux 2 conditions suivantes: (1) Ces appareils ne doivent pas être une source de perturbations. (2) Ces appareils doivent pouvoir supporter les perturbations captées, notamment celles qui pourraient causer des fonctionnements indésirables.»

**Etats-Unis** : «Charge sans câble pour radiotéléphones mobiles (modèle: D-WMI2015A): l'unité de charge est conforme à la partie 18 des dispositions FCC.»

Nom et adresse de l'entreprise responsable:  
Continental Automotive Systems US Inc.  
2400 Executive Hills Drive  
Auburn Hills, MI 48326- 2980  
Etats-Unis d'Amérique

#### Prise de diagnostic

La prise de diagnostic est destinée au raccordement d'appareils de diagnostic par un atelier qualifié.

**⚠ ATTENTION** Risque d'accident en cas de raccordement d'appareils à la prise de diagnostic

Si vous raccordez des appareils à la prise de diagnostic du véhicule, le fonctionnement des systèmes du véhicule risque d'être compromis.

La sécurité de fonctionnement du véhicule risque alors d'être compromise.

► Raccordez à la prise de diagnostic du véhicule uniquement des appareils homologués par Mercedes-Benz pour le véhicule.

**⚠ ATTENTION** Risque d'accident dû à des objets se trouvant sur le plancher côté conducteur

Les objets éventuellement posés sur le plancher côté conducteur risquent d'entraver la course de la pédale ou de bloquer une pédale si celle-ci est enfoncée.

Cela compromet la sécurité de fonctionnement et la sécurité routière du véhicule.

- ▶ Rangez tous les objets en lieu sûr dans le véhicule afin d'éviter qu'ils ne se retrouvent sur le plancher côté conducteur.
- ▶ Fixez toujours les tapis de sol conformément aux prescriptions afin de ne pas entraver la course des pédales.
- ▶ N'utilisez pas de tapis de sol non fixés et ne superposez pas plusieurs tapis de sol.

**! REMARQUE** Décharge de la batterie en cas d'utilisation d'appareils branchés sur la prise de diagnostic

L'utilisation d'appareils branchés sur la prise de diagnostic sollicite la batterie.

- ▶ Contrôlez l'état de charge de la batterie.
- ▶ Si l'état de charge de la batterie est faible, chargez-la en effectuant un long trajet, par exemple.

Si vous raccordez des appareils à la prise de diagnostic, les données relatives au contrôle des émissions de gaz d'échappement risquent d'être remises à zéro, par exemple. Il se peut alors que le véhicule ne réponde pas aux exigences du prochain contrôle antipollution effectué dans le cadre du contrôle technique.

#### Atelier qualifié

Un point de service Mercedes-Benz est un atelier qualifié. Celui-ci dispose des connaissances, de l'outillage et des qualifications nécessaires

pour mener à bien les travaux requis sur le véhicule. Cela vaut notamment pour les travaux importants pour la sécurité.

Confiez toujours les travaux suivants sur le véhicule à un atelier qualifié:

- Travaux importants pour la sécurité
- Travaux de maintenance
- Travaux de réparation
- Modifications, pose ou transformation de composants
- Travaux sur les composants électroniques
- **Véhicules avec réseau de bord 48 V (technologie EQ Boost)** : travaux sur les composants haute tension du réseau de bord 48 V

Mercedes-Benz vous recommande de vous adresser à un point de service Mercedes-Benz.

#### Utilisation conforme du véhicule

Si vous enlevez des étiquettes d'avertissement autocollantes, vous ou d'autres personnes risquez de ne pas être avertis de certains dangers.



Laissez les étiquettes d'avertissement autocollantes à leur emplacement.

Lors de l'utilisation du véhicule, tenez compte

- des consignes de sécurité qui figurent dans la présente notice
- des caractéristiques techniques du véhicule
- du code de la route et des règles de circulation
- des lois relatives aux véhicules à moteur et des normes de sécurité

#### Problèmes relatifs au véhicule

Si votre véhicule présente des problèmes pouvant notamment compromettre sa sécurité, adressez-vous à un point de service Mercedes-Benz agréé dans le but d'effectuer un diagnostic de votre véhicule et d'éliminer les défauts. Si celui-ci n'a pas pu résoudre le problème à votre entière satisfaction, adressez-vous à nouveau à un point de service Mercedes-Benz ou envoyez un courrier à l'adresse ci-après.

**Etats-Unis :**

Customer Assistance Center  
Mercedes-Benz USA, LLC  
3 Mercedes Drive  
Montvale, NJ 07645-0350

**Canada :**

Customer Relations Department  
Mercedes-Benz Canada, Inc.  
98 Vanderhoof Avenue  
Toronto, Ontario M4G 4C9

#### Signalement des défauts essentiels pour la sécurité

**Uniquement pour les Etats-Unis:**

Le présent texte est reproduit d'après les directives applicables aux fabricants en vertu du titre 49, partie 575, du Code américain des règlements fédéraux et conformément au «National Traffic and Motor Vehicle Safety Act of 1966».

Si vous soupçonnez que votre véhicule présente un défaut qui pourrait provoquer un accident ou des blessures graves voire mortelles, vous devez en informer immédiatement l'Agence fédérale

américaine de sécurité routière (NHTSA) ainsi que Mercedes-Benz USA, LLC.

Si des réclamations similaires sont adressées à la NHTSA, cette dernière peut lancer une enquête. S'il est alors établi qu'un groupe de véhicules présente un vice de sécurité, la NHTSA peut ordonner une campagne de rappel et de réparation. La NHTSA ne peut cependant pas prendre part aux disputes privées entre vous, votre distributeur et Mercedes-Benz USA, LLC.

Vous pouvez contacter la NHTSA par téléphone par l'intermédiaire de la Vehicle Safety Hotline au 1-888-327-4236 (TTY : 1-800-424-9153) (aux Etats-Unis), sur le site Internet <http://www.safercar.gov> ou par courrier à l'adresse: Administrator, NHTSA, 400 Seventh Street, SW., Washington, DC 20590, Etats-Unis.

Pour de plus amples informations sur la sécurité des véhicules, consultez le site Internet suivant: <http://www.safercar.gov>.

### Garantie pour vices cachés

**!** **REMARQUE** Dommages sur le véhicule suite au non-respect des instructions figurant dans cette notice d'utilisation

Le non-respect des instructions données dans cette notice d'utilisation peut provoquer des dommages au niveau de votre véhicule.

Ces dommages ne sont couverts ni par la garantie pour vices cachés de Mercedes-Benz ni par la garantie contractuelle accordée aux véhicules neufs ou d'occasion.

- ▶ Suivez les instructions données dans cette notice d'utilisation concernant l'utilisation conforme de votre véhicule et les risques d'endommagement.

### Codes QR pour la fiche de désincarcération

Des codes QR se trouvent dans la trappe de réservoir et de l'autre côté, sur le montant B. En cas d'accident, les services de secours peuvent rapidement déterminer la fiche de désincarcé-

tion requise pour votre véhicule à l'aide des codes QR. La fiche de désincarcération actuelle contient, sous une forme compacte, les informations les plus importantes relatives à votre véhicule (le cheminement des câbles électriques, par exemple).

Pour de plus amples informations, consultez le <http://www.mercedes-benz.de/qrcode>.

### Mémorisation de données

#### Calculateurs électroniques

Votre véhicule est doté de calculateurs électroniques. Certains d'entre eux sont nécessaires au bon fonctionnement de votre véhicule. D'autres vous assistent lors de la conduite (systèmes d'aide à la conduite). De plus, votre véhicule met à votre disposition des fonctions de confort et de divertissement dont la gestion est également rendue possible par des calculateurs électroniques.

Les calculateurs électroniques contiennent des mémoires de données pouvant sauvegarder de manière temporaire ou durable des informations

techniques sur les conditions du véhicule, la sollicitation des composants, la maintenance nécessaire ainsi que les événements et défauts techniques.

Ces informations documentent en général l'état d'un composant, d'un module, d'un système ou de l'environnement, par exemple

- l'état de fonctionnement de composants du système (niveaux de remplissage, état de la batterie, pression des pneus, par exemple)
- les messages de statut du véhicule ou de ses différents composants (vitesse de rotation des roues/vitesse, décélération, accélération transversale, indicateur de bouclage des ceintures de sécurité, par exemple)
- les défauts de composants importants du système (éclairage, freins, par exemple)
- les informations relatives aux événements susceptibles d'entraîner l'endommagement du véhicule
- les réactions des systèmes dans des situations de marche particulières (déclenchement d'un airbag ou intervention des systè-

mes de régulation du comportement dynamique, par exemple)

- les conditions environnementales (température, capteur de pluie, par exemple)

En plus d'assurer les fonctions premières des calculateurs, ces données servent à détecter et supprimer les défauts et permettent au fabricant d'optimiser les fonctions du véhicule. La plupart de ces données sont éphémères et ne sont traitées que par le véhicule. Seule une petite partie des données est stockée dans les mémoires des événements et des défauts.

Lorsque vous avez recours à des prestations de service, ces informations techniques peuvent être lues dans le véhicule par des techniciens du réseau de maintenance (ateliers ou fabricant, par exemple) ou par des tiers (services de dépannage, par exemple). Les prestations de service couvrent notamment les travaux de réparation, les procédures de maintenance, les recours en garantie et les mesures d'assurance qualité. La lecture s'effectue par l'intermédiaire de la prise de diagnostic prescrite par la loi à l'intérieur du véhicule. Les données sont rele-

vées, traitées et utilisées dans un point du réseau de maintenance ou par un tiers. Elles documentent l'état technique du véhicule, aident à déterminer les défauts ainsi qu'à améliorer la qualité du véhicule et sont transmises au fabricant si nécessaire. En outre, la responsabilité produit incombe au fabricant. A cet effet, les données techniques du véhicule lui sont nécessaires.

Les mémoires des défauts du véhicule peuvent être remises à zéro par un atelier dans le cadre de travaux de réparation ou de maintenance.

En fonction de l'équipement sélectionné, vous pouvez vous-même fournir des données pour les fonctions de confort et d'info-divertissement du véhicule.

Cela vaut, par exemple, pour

- les données multimédia telles que de la musique, des films ou des photos à lire dans un système multimédia intégré
- les données du carnet d'adresses à utiliser en liaison avec un dispositif mains libres intégré ou un système de navigation intégré
- les destinations saisies

- les données relatives à l'utilisation de services Internet

Ces données peuvent être enregistrées localement dans le véhicule ou se trouver sur un appareil que vous avez raccordé au véhicule (smartphone, clé USB ou lecteur MP3, par exemple). Si ces données sont enregistrées dans le véhicule, vous pouvez les supprimer à tout moment. De plus, vous seul avez la possibilité de transférer ces données à un tiers, en particulier dans le cadre de l'utilisation de services Internet conformément à vos réglages personnels.

Vous pouvez mémoriser les réglages confort et les fonctions de personnalisation dans le véhicule et les modifier à tout moment.

En fonction de l'équipement de votre véhicule, cela vaut, par exemple, pour

- les réglages de la position des sièges et du volant
- les réglages du train de roulement et de la climatisation
- les fonctions de personnalisation telles que l'éclairage intérieur

Si votre véhicule est équipé en conséquence, vous pouvez raccorder votre smartphone ou un autre terminal mobile à votre véhicule. Vous pouvez alors commander cet appareil par l'intermédiaire d'éléments de commande intégrés au véhicule. Le système multimédia peut ainsi afficher l'image et diffuser le son du smartphone. En même temps, certaines informations sont transmises à votre smartphone.

En fonction du type d'intégration, il s'agit notamment

- d'informations générales sur le véhicule
- de données de position

Cela vous permet d'utiliser certaines applications de votre smartphone, telles que le système de navigation ou la lecture de fichiers musicaux. Il n'y a aucune autre interaction entre le smartphone et le véhicule (accès actif aux données du véhicule, par exemple). Le type de traitement informatique des données qui est effectué par la suite est défini par le fournisseur correspondant à l'application utilisée. La possibilité de réglages et la nature de ceux-ci dépendent de l'applica-

tion concernée et du système d'exploitation de votre smartphone.

### Services en ligne

---

#### Connexion au réseau de téléphonie mobile

Si votre véhicule dispose d'une connexion au réseau de téléphonie mobile, ce dernier permet l'échange de données entre votre véhicule et d'autres systèmes. La connexion au réseau de téléphonie mobile s'effectue par l'intermédiaire de l'émetteur-récepteur propre au véhicule ou des terminaux mobiles que vous raccordez au véhicule (un smartphone, par exemple). Cette connexion permet d'utiliser des fonctions en ligne. Il est ainsi possible d'accéder à des services en ligne et des applications que le fabricant ou d'autres fournisseurs ont mis à disposition.

#### Services mis à disposition par le fabricant

Pour les services en ligne du fabricant, les fonctions respectives sont décrites par le fabricant aux endroits appropriés (notice d'utilisation, page Web du fabricant, par exemple) et les informations associées relatives à la protection des données y sont indiquées. Certains services en

ligne peuvent utiliser des données personnelles. L'échange de données qui a alors lieu se fait au moyen d'une connexion protégée, par exemple avec les systèmes informatiques prévus à cet effet par le fabricant. La collecte, le traitement et l'utilisation de données personnelles via les services mis à disposition sont uniquement effectués sur la base d'une autorisation légale ou d'un consentement.

En règle générale, vous avez la possibilité d'activer ou de désactiver ces services et fonctions (en partie payants). Dans certains cas, cela vaut également pour l'ensemble de la connexion de données du véhicule. Cela ne s'applique pas aux fonctions et services prescrits par la loi.

#### Services tiers

S'il est possible d'utiliser des services en ligne d'autres fournisseurs, la responsabilité de ces services ainsi que les termes de confidentialité et les conditions relatives à la protection des données incombent exclusivement au fournisseur concerné. Le fabricant n'a alors aucune influence sur les contenus échangés.

Veillez par conséquent vous informer sur la nature, l'ampleur et l'objectif de la collecte et de l'utilisation des données personnelles par des services tiers auprès du fournisseur respectif.

### COMAND/mbrace

Si votre véhicule est équipé du système COMAND ou du système mbrace, des données supplémentaires relatives à la conduite du véhicule, aux conditions d'utilisation du véhicule dans certaines situations et à la position du véhicule sont enregistrées par le système COMAND ou le système mbrace.

Vous trouverez de plus amples informations dans le chapitre «Système multimédia» et/ou dans les conditions générales de vente de mbrace.

### Enregistreur de données d'accident

Ce véhicule est équipé d'un enregistreur de données d'accident (Event Data Recorder, EDR). Dans certains cas de collision ou dans des situations similaires (déclenchement d'un airbag ou

collision avec un obstacle sur la chaussée), l'enregistreur de données d'accident enregistre des données qui permettent ensuite d'analyser le comportement des systèmes du véhicule concerné. L'enregistreur de données d'accident est conçu pour l'enregistrement des données relatives à la dynamique du véhicule ainsi qu'aux systèmes de sécurité du véhicule sur une brève période, de 30 secondes maximum en règle générale.

L'enregistreur de données d'accident de ce véhicule est conçu pour la saisie des données suivantes:

- Etat de fonctionnement des différents systèmes dans votre véhicule
- Informations concernant le bouclage des ceintures de sécurité côtés conducteur et passager
- Informations concernant l'actionnement de la pédale d'accélérateur et/ou de frein, et, le cas échéant, le degré d'enfoncement
- Vitesse du véhicule

Ces données peuvent contribuer à une meilleure compréhension des circonstances dans lesquelles

se produisent accidents et blessures.

REMARQUE: les données EDR de votre véhicule ne sont alors enregistrées que si la situation n'est pas banale. Dans les situations normales de conduite, l'enregistreur de données d'accident ne saisit aucune donnée. Les données personnelles (nom, sexe, âge et lieu de l'accident, par exemple) ne sont en aucun cas saisies. Les données saisies par l'enregistreur de données d'accident peuvent toutefois être regroupées avec les données à caractère personnel habituellement recueillies par des tiers (autorités pénales, par exemple) dans le cadre d'une enquête suite à un accident.

Pour pouvoir lire les données saisies par l'enregistreur de données d'accident, l'accès au véhicule et/ou à l'enregistreur de données d'accident ainsi que des appareils spéciaux sont nécessaires. Les informations peuvent être lues non seulement par le constructeur automobile mais aussi par des tiers disposant des appareils spéciaux indiqués. La lecture s'effectue via un accès au véhicule ou à l'enregistreur de données d'accident.

Les données saisies par l'enregistreur de données d'accident peuvent notamment être utilisées dans les affaires civiles ou pénales pour la reconstitution de l'accident, en vue de la détermination des droits à des dommages et intérêts ainsi qu'en ce qui concerne la sécurité du véhicule. L'outil CDR (Crash Data Retrieval) utilisé pour la lecture des données provenant de l'enregistreur de données d'accident étant disponible dans le commerce, Mercedes-Benz USA, LLC («MBUSA») décline expressément toute responsabilité en relation avec l'extraction de ces informations par des techniciens non autorisés de Mercedes-Benz.

MBUSA ne divulgue pas de données EDR à des tiers sans l'approbation du propriétaire du véhicule ou, si le véhicule est en leasing, sans l'approbation du preneur de leasing. Y font toutefois exception les réponses à des citations à comparaître provenant des agents des services répressifs des autorités nationales, fédérales ou locales en relation avec ou à la suite d'actions en justice dans lesquelles MBUSA ou ses filiales ou ses sociétés en participation sont impliquées, ou découlant de prescriptions légales.

Avertissement: l'enregistreur de données d'accident fait partie intégrante du module des systèmes de retenue supplémentaires. La manipulation, modification ou suppression de composants de l'enregistreur de données d'accident peut éventuellement entraîner un dysfonctionnement du module des systèmes de retenue supplémentaires et d'autres systèmes.

Le droit fédéral prime sur les lois ou prescriptions de certains Etats fédéraux qui pourraient être en conflit avec le droit fédéral en ce qui concerne les enregistreurs de données d'accident. Dans le cas d'un tel conflit, c'est donc le droit fédéral qui s'applique. A la fin février 2013, 13 Etats fédéraux ont adopté des lois concernant les enregistreurs de données d'accident.

### Droits d'auteur

### Logiciels libres et open source

Vous trouverez des informations concernant les licences relatives aux logiciels libres et open source utilisés dans votre véhicule sur le support de données qui se trouve dans le porte-docu-

ments de votre véhicule et les mises à jour disponibles sur Internet à l'adresse suivante:  
<http://www.mercedes-benz.com/opensource>

### Marques déposées

- Bluetooth® est une marque déposée de Bluetooth SIG, Inc.
- DTS™ est une marque déposée de DTS, Inc.
- Dolby® et MLP™ sont des marques déposées de Dolby Laboratories.
- BabySmart™, ESP® et PRE-SAFE® sont des marques déposées de Daimler AG.
- HomeLink® est une marque déposée de Johnson Controls.
- iPod® et iTunes® sont des marques déposées de Apple Inc.
- Burmester® est une marque déposée de Burmester Audiosysteme GmbH.
- Microsoft® et Windows media® sont des marques déposées de Microsoft Corporation.

- SIRIUS® est une marque déposée de Sirius XM radio Inc.
- HD Radio™ est une marque déposée de iBiquity Digital Corporation.
- Gracenote® est une marque déposée de Gracenote, Inc.
- ZAGATSurvey® et les marques y afférentes sont des marques déposées de ZagatSurvey, LLC.

## Systèmes de retenue

### Protection prévue par le système de retenue

Les systèmes de retenue comprennent les éléments suivants :

- les systèmes de ceintures de sécurité
- les airbags
- les systèmes de retenue pour enfants
- les systèmes de fixation pour siège enfant

En cas d'accident, le système de retenue peut réduire le risque de contact des occupants du véhicule avec des parties de l'habitacle. Par ailleurs, le système de retenue peut réduire les charges auxquelles sont soumis les occupants du véhicule lors d'un accident.

Une ceinture de sécurité ne peut déployer son potentiel de protection que si elle est correctement bouclée. En fonction du type d'accident détecté, les rétracteurs de ceinture et/ou les airbags agissent en complément des ceintures de sécurité correctement bouclées. Les accidents ne provoquent pas tous le déclenchement des rétracteurs de ceinture et/ou des airbags.

Pour que les systèmes de retenue puissent apporter la protection prévue, chaque occupant du véhicule doit tenir compte des remarques suivantes :

- boucler correctement la ceinture de sécurité
- adopter une position assise aussi droite que possible avec le dos contre le dossier
- être, si possible, assise de telle manière que les pieds reposent sur le sol
- toujours protéger les personnes mesurant moins de 5 ft (1,50 m) par un système de retenue supplémentaire adapté aux véhicules Mercedes-Benz

Aucun système actuellement disponible n'est cependant en mesure d'exclure complètement le risque de blessures et de décès pour toutes les circonstances d'accident. La ceinture de sécurité et l'airbag, en particulier, n'offrent en général aucune protection contre les objets qui pénètrent à l'intérieur du véhicule. Le risque de blessures provoquées par le déclenchement de l'airbag ne peut pas être complètement exclu.

### Limitation de la protection prévue par le système de retenue

**⚠ ATTENTION** Risque de blessure ou danger de mort dû à des modifications au niveau du système de retenue

Toute modification effectuée sur les systèmes de retenue risque d'en compromettre le fonctionnement.

Les systèmes de retenue ne peuvent alors plus protéger les occupants du véhicule comme prévu et peuvent ne pas se déclencher en cas d'accident ou se déclencher de manière inopinée, par exemple.

- ▶ Ne modifiez jamais les éléments des systèmes de retenue.
- ▶ N'intervenez en aucun cas sur le câblage ni sur les composants électroniques ou leurs logiciels.

Si le véhicule doit être adapté à une personne ayant un handicap physique, contactez un point de service Mercedes-Benz pour plus de détails.



Uniquement pour les États-Unis: contactez notre Customer Assistance Center au numéro 1-800-FOR-MERCedes (1-800-367-6372) pour plus de détails.

### Disponibilité des systèmes de retenue

Lorsque vous mettez le contact, le voyant d'alerte des systèmes de retenue  s'allume pendant l'autodiagnostic. Il s'éteint au plus tard quelques secondes après le démarrage du véhicule. Les composants des systèmes de retenue sont alors disponibles.

### Défaut de fonctionnement du système de retenue

Si l'un des cas suivants se présente, cela signifie qu'une panne est survenue sur le système de retenue:

- Le voyant d'alerte du système de retenue  ne s'allume pas lorsque le contact est mis.

- Pendant la marche, le voyant d'alerte du système de retenue  est allumé en permanence ou s'allume de façon répétée.

**⚠ ATTENTION** Risque de blessure ou danger de mort dû à des dysfonctionnements au niveau du système de retenue

Lorsque le système de retenue est en panne, certains composants du système de retenue risquent de se déclencher de manière intempestive ou ne pas se déclencher comme prévu en cas d'accident. Cela peut concerner les rétracteurs de ceinture ou les airbags, par exemple.

- ▶ Faites immédiatement contrôler et réparer le système de retenue par un atelier qualifié.

### Fonctionnement du système de retenue en cas d'accident

Le principe de fonctionnement du système de retenue dépend de la gravité de l'accident qui est déterminée au préalable et de la nature de l'accident:

- collision frontale
- collision arrière
- collision latérale
- retournement du véhicule

La détection des seuils d'activation des composants du système de retenue passe par l'évaluation des valeurs de capteurs mesurées dans différentes zones du véhicule. Cette flexibilité permet d'agir par anticipation. Le déclenchement des composants du système de retenue doit en effet intervenir pendant la phase initiale de la collision.

Les facteurs qui ne sont visibles ou mesurables qu'après la collision ne peuvent pas jouer un rôle décisif dans le déclenchement des airbags. Ils ne donnent pas non plus d'information à ce sujet.

Le véhicule peut se déformer de manière importante sans qu'un airbag ne se déclenche. C'est le cas lorsque l'impact touche uniquement des parties du véhicule relativement faciles à déformer et qu'une décélération élevée du véhicule ne se produit pas. À l'inverse, un airbag peut se déclencher sans que le véhicule ne subisse de déformations importantes. La décélération du véhicule peut, par exemple, être suffisamment importante lorsque l'impact touche des parties du véhicule très rigides comme les longerons.

**Les composants du système de retenue peuvent s'activer ou se déclencher indépendamment les uns des autres:**

Composants	Situation de déclenchement
Rétracteur de ceinture	Collision frontale, collision arrière, collision latérale, retournement
Airbag conducteur, airbag passager	Collision frontale

Airbag genoux	Collision frontale
Airbag latéral	Collision latérale
Airbag rideau	Collision latérale, retournement, collision frontale

L'airbag passager peut uniquement se déclencher en cas d'accident si le voyant PASSENGER AIR BAG OFF est éteint. Lorsque le siège passager est occupé, assurez-vous avant et pendant la marche que l'état de l'airbag passager est correct (→ page 51).

**⚠ ATTENTION** Risque de brûlure lié à des composants brûlants de l'airbag

Après déclenchement de l'airbag, les composants de l'airbag sont brûlants.

- ▶ Ne touchez pas les composants de l'airbag.
- ▶ Faites immédiatement remplacer un airbag déclenché par un atelier qualifié.

Mercedes-Benz vous recommande de faire remorquer le véhicule jusqu'à un atelier qualifié après un accident. Tenez particulièrement compte de cette recommandation lorsqu'un rétracteur de ceinture ou un airbag se sont déclenchés.

Le déclenchement d'un rétracteur de ceinture ou d'un airbag s'accompagne d'une détonation et d'un éventuel dégagement de poussière:

- En règle générale, cette détonation est sans danger pour l'ouïe.
- Si la poussière qui se dégage n'est généralement pas nocive, elle est cependant susceptible de provoquer des difficultés respiratoires passagères chez les personnes sujettes à l'asthme ou à des troubles respiratoires.

Si vous pouvez le faire sans danger, quittez immédiatement le véhicule ou ouvrez la vitre pour éviter des difficultés respiratoires.

Les airbags et les rétracteurs de ceinture pyrotechniques contiennent du perchlorate, lequel peut nécessiter un maniement spécial et des mesures de protection de l'environnement particulières. Tenez compte des directives nationales

concernant l'élimination. Pour la Californie, consultez le site <http://www.dtsc.ca.gov/HazardousWaste/Perchlorate/index.cfm>.

## Ceintures de sécurité

### Protection prévue par la ceinture de sécurité

Avant de prendre la route, bouclez toujours correctement votre ceinture de sécurité. Une ceinture de sécurité ne peut déployer son potentiel de protection que si elle est correctement bouclée.

**⚠ ATTENTION** Risque de blessure ou danger de mort dû à une ceinture de sécurité mal bouclée

Lorsque la ceinture de sécurité n'est pas bouclée correctement, elle n'est pas en mesure d'offrir la protection prévue.

En outre, une ceinture de sécurité mal bouclée peut même provoquer des blessures, par exemple en cas d'accident, de freinage brutal ou de changement brusque de direction.

▶ Veillez toujours à ce que tous les occupants du véhicule aient bouclé correctement leur ceinture et soient correctement assis.

Tenez toujours compte des remarques relatives à la position assise correcte du conducteur et au réglage des sièges (→ page 98).

Pour que la ceinture de sécurité correctement bouclée puisse apporter la protection prévue, chaque occupant du véhicule doit tenir compte des remarques suivantes:

- La ceinture de sécurité doit bien s'appliquer sur le corps, être tendue et ne pas être vrillée.
- La ceinture de sécurité doit passer sur le milieu de l'épaule et passer le plus bas possible dans le pli de l'aîne.
- La partie supérieure de la ceinture de sécurité ne doit pas toucher le cou ni passer sous le bras ou derrière le dos.
- Évitez de porter des vêtements épais (manteau d'hiver, par exemple).

- Poussez la ceinture abdominale le plus bas possible dans le pli de l'aîne et tendez-la avec la partie supérieure de la ceinture de sécurité. La ceinture abdominale ne doit jamais passer sur le ventre ou le bas-ventre.
  - Ne faites jamais passer la ceinture de sécurité sur des objets tranchants, pointus, abrasifs ou fragiles.
  - Une ceinture de sécurité ne doit toujours servir qu'à une seule personne à la fois. Un nourrisson ou un enfant ne doit en aucun cas être transporté sur les genoux d'un occupant du véhicule pendant la marche.
  - N'attachez jamais à la fois des objets et une personne avec une même ceinture de sécurité. Lors de l'arrimage d'objets, de bagages ou du chargement, tenez toujours compte des remarques relatives au chargement du véhicule (→ page 112).
- Assurez-vous également qu'aucun objet ne se trouve entre le siège et son occupant (un coussin, par exemple).

## 42 Sécurité des occupants

Les ceintures de sécurité des sièges suivants sont équipées d'une sécurité siège enfant:

- Siège passager
- Sièges arrière

Activation et désactivation de la sécurité siège enfant de la ceinture de sécurité (→ page 62).

Lorsqu'un enfant prend place à bord, respectez impérativement les instructions et les consignes de sécurité relatives au «Transport des enfants» (→ page 57).

### Limitation de la protection prévue par la ceinture de sécurité

**⚠ ATTENTION** Risque de blessure ou danger de mort dû à une mauvaise position du siège

La ceinture de sécurité ne peut pas offrir la protection prévue si le dossier se trouve pas presque à la verticale.

Dans ce cas, vous risquez de glisser sous la ceinture de sécurité lors d'un coup de frein

ou d'un accident et de vous blesser par exemple au bas-ventre ou au cou.

- ▶ Réglez le siège correctement avant de prendre la route.
- ▶ Veillez toujours à ce que le dossier se trouve presque à la verticale et que la partie supérieure de la ceinture passe sur le milieu de l'épaule.

**⚠ ATTENTION** Risque de blessure ou danger de mort si l'approche-ceinture est sorti pendant la marche

Si l'approche-ceinture est sorti pendant la marche, la ceinture de sécurité n'est pas tendue correctement sur le corps.

La ceinture de sécurité n'est alors plus en mesure d'apporter la protection prévue.

- ▶ Assurez-vous toujours que l'approche-ceinture est toujours rentré pendant la marche.

Si l'approche-ceinture ne revient pas automatiquement en position rentrée, vous pouvez le

ramener manuellement. Repoussez pour ce faire l'approche-ceinture jusqu'en butée avant le démarrage du véhicule. Pour ramener l'approche-ceinture, vous devez exercer une certaine force.

**⚠ ATTENTION** Risque de blessure ou danger de mort en l'absence de systèmes de retenue supplémentaires pour personnes de petite taille

Dans le cas des personnes mesurant moins de 5 ft (1,50 m), la ceinture de sécurité ne peut pas être placée correctement sans l'utilisation d'un système de retenue adapté.

Lorsque la ceinture de sécurité n'est pas bouclée correctement, elle n'est pas en mesure d'offrir la protection prévue. En outre, une ceinture de sécurité mal bouclée peut même provoquer des blessures, par exemple en cas d'accident, de freinage brutal ou de changement brusque de direction.

- ▶ Protégez toujours les personnes mesurant moins de 5 ft (1,50 m) avec des

systèmes de retenue supplémentaires appropriés.

**⚠ ATTENTION** Risque de blessure ou danger de mort dû à des boucles de ceinture bloquées

Lorsque les boucles de ceinture sont bloquées et qu'elles ne peuvent pas être déplacées vers le bas, le fonctionnement des rétracteurs de ceinture est compromis.

Les rétracteurs de ceinture ne peuvent pas fonctionner comme prévu et les ceintures de sécurité ne sont plus en mesure d'apporter la protection prévue.

- ▶ Assurez-vous toujours que les boucles de ceinture ne sont pas bloquées.

**⚠ ATTENTION** Risque de blessure ou danger de mort dû à des ceintures de sécurité endommagées ou modifiées

Les ceintures de sécurité ne peuvent pas protéger dans les situations suivantes:

- lorsque les ceintures de sécurité sont endommagées, modifiées, fortement encrassées, décolorées ou qu'elles ont pris une autre teinte dans la masse
- lorsque la boucle de ceinture est endommagée ou fortement encrassée
- lorsque des modifications ont été apportées aux rétracteurs de ceinture, aux ancrages de ceinture ou aux enrouleurs de sangle

Lors d'un accident, les ceintures de sécurité peuvent subir des dommages non visibles de l'extérieur, dus par exemple à des éclats de verre.

Les ceintures de sécurité qui ont été modifiées ou qui sont endommagées peuvent se

déchirer ou défaillir, par exemple en cas d'accident.

Les rétracteurs de ceinture ayant subi des modifications peuvent se déclencher de manière intempestive ou ne pas fonctionner comme prévu.

- ▶ N'apportez jamais de modification aux ceintures de sécurité, rétracteurs de ceinture, ancrages de ceinture et enrouleurs de sangle.
- ▶ Assurez-vous que les ceintures de sécurité ne sont pas endommagées, usées ni encrassées.
- ▶ Après un accident, faites immédiatement contrôler les ceintures de sécurité par un atelier qualifié.

Utilisez uniquement des ceintures de sécurité agréées par Mercedes-Benz pour votre véhicule.

**⚠ ATTENTION** Risque de blessure ou danger de mort dû à des rétracteurs de ceinture qui se sont déclenchés selon un procédé pyrotechnique

Les rétracteurs de ceinture qui se sont déjà déclenchés selon un procédé pyrotechnique ne fonctionnent plus et ne peuvent donc pas apporter la protection prévue.

► Faites immédiatement remplacer les rétracteurs de ceinture qui se sont déclenchés selon un procédé pyrotechnique par un atelier qualifié.

Mercedes-Benz vous recommande de faire remorquer le véhicule jusqu'à un atelier qualifié après un accident.

**! REMARQUE** Dommages dû au coincement de la ceinture de sécurité

Lorsqu'une ceinture de sécurité inutilisée n'est pas complètement enroulée, elle risque d'être coincée dans la porte ou dans le mécanisme du siège.

► Veillez toujours à ce que les ceintures de sécurité inutilisées soient complètement enroulées.

### Sortie et rentrée de l'approche-ceinture

L'approche-ceinture du siège avant facilite le bouclage de la ceinture de sécurité. L'approche-ceinture sort si vous fermez la porte.

Vous pouvez aussi faire sortir l'approche-ceinture avec le contacteur de l'approche-ceinture.

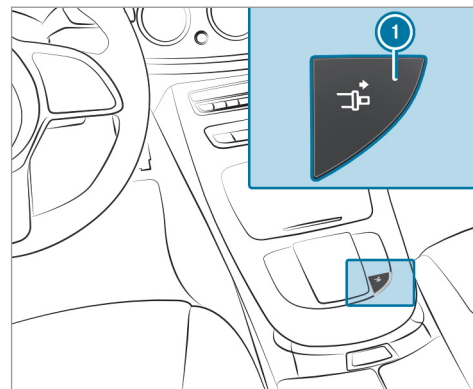

- Mettez le contact.
- Appuyez sur le contacteur de l'approche-ceinture ①. L'approche-ceinture sort.

Dans les cas suivants, l'approche-ceinture revient en position:

- la languette de ceinture est encliquetée dans la boucle de ceinture

- vous n'encliquez pas la languette de ceinture dans la boucle de ceinture dans les 60 secondes qui suivent

Si vous appuyez alors de nouveau sur le contacteur de l'approche-ceinture ❶, l'approche-ceinture revient en position.

- vous ouvrez la porte correspondante
- vous basculez le dossier vers l'avant
- personne n'est assis côté passager

Si vous appuyez alors de nouveau sur le contacteur de l'approche-ceinture ❶, l'approche-ceinture ne sort plus.

L'approche-ceinture doit toujours être rentré pendant la marche.

### Bouclage des ceintures de sécurité

Si vous tirez rapidement ou brutalement la ceinture de sécurité, l'enrouleur de sangle se bloque. Il est alors impossible de tirer davantage la sangle.

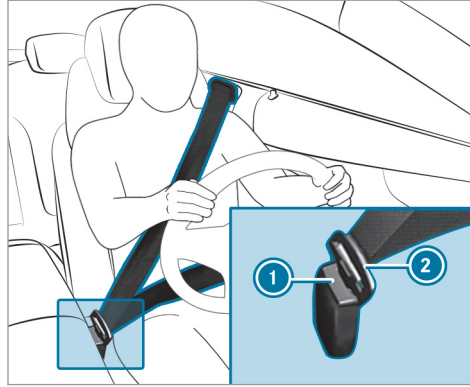

- Encliquez toujours la languette ❷ de la ceinture de sécurité dans la boucle de ceinture ❶ du siège correspondant.

**Véhicules équipés de la désactivation automatique de l'airbag passager :**

**!** **REMARQUE** Déclenchement du rétracteur de ceinture et de l'airbag latéral lorsque le siège passager n'est pas occupé

Lorsque la languette de ceinture de la ceinture de sécurité est encliquetée dans la boucle de ceinture du siège passager qui n'est pas occupé, le rétracteur de ceinture et l'airbag latéral peuvent également, se déclencher en cas d'accident, en plus des autres systèmes.

- Une ceinture de sécurité ne doit toujours servir qu'à une seule personne à la fois.

**Véhicules sans désactivation automatique de l'airbag passager :**

**!** **REMARQUE** Déclenchement du rétracteur de ceinture lorsque le siège passager n'est pas occupé

Lorsque la languette de ceinture de la ceinture de sécurité est encliquetée dans la bou-

cle de ceinture du siège passager qui n'est pas occupé, le rétracteur de ceinture peut également se déclencher en cas d'accident, en plus des autres systèmes.

- ▶ Une ceinture de sécurité ne doit toujours servir qu'à une seule personne à la fois.

### Fonctionnement de l'ajustement de la ceinture de sécurité

**Véhicules équipés du système PRE-SAFE® :** si la ceinture de sécurité avant ne s'applique pas bien sur le corps, une certaine force de rappel peut s'exercer automatiquement lors de l'ajustement de la ceinture de sécurité. Dans ce cas, ne retenez pas la ceinture de sécurité.

Vous pouvez activer et désactiver l'ajustement de la ceinture de sécurité par l'intermédiaire du système multimédia (→ page 46).

### Déboilage des ceintures de sécurité

- ▶ Appuyez sur la touche de déboilage de la boucle de ceinture et ramenez la ceinture de sécurité avec la languette de ceinture.

### Activation et désactivation de l'ajustement de la ceinture de sécurité par l'intermédiaire du système multimédia

Système multimédia:

↳ Véhicule ▶  Réglages véhicule ▶ Ajustement ceintures

- ▶ Activez  ou désactivez  la fonction.

### Fonctionnement de l'alerte d'oubli de ceinture du conducteur et du passager

Le voyant d'alerte des ceintures de sécurité  qui se trouve sur l'écran pour les instruments a pour fonction d'attirer votre attention sur le fait que tous les occupants du véhicule doivent boucler correctement leur ceinture de sécurité.

Le voyant d'alerte des ceintures de sécurité  reste allumé pendant 6 secondes après chaque démarrage du moteur.

En outre, un signal d'alerte peut retentir.

Lorsque les portes conducteur et passager sont fermées et que le conducteur et le passager ont bouclé leur ceinture, l'alerte d'oubli de ceinture s'arrête.

Pendant la marche, l'alerte d'oubli de ceinture se met en marche dans les cas suivants:

- La vitesse du véhicule a dépassé au moins 1 fois 15 mph (25 km/h) et le conducteur ou le passager n'ont pas bouclé leur ceinture.
- Le conducteur ou le passager débouclent leur ceinture pendant la marche.



## Airbags

### Vue d'ensemble des airbags

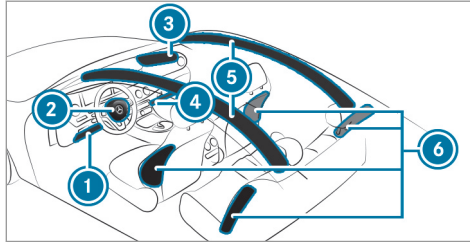

- ① Airbag genoux conducteur
- ② Airbag conducteur
- ③ Airbag passager
- ④ Airbag genoux passager
- ⑤ Airbag rideau
- ⑥ Airbag latéral

L'emplacement de montage d'un airbag est signalé par l'inscription AIRBAG.

En cas d'activation, un airbag peut augmenter la protection prévue pour chacun des occupants du véhicule.

#### Protection prévue par airbag:

AIRBAG	Protection prévue pour ...
Airbag genoux	les cuisses, les genoux et les jambes
Airbag conducteur, airbag passager	la tête et la cage thoracique
Airbag rideau	la tête
Airbag latéral	la cage thoracique et, à l'avant, aussi le bassin

L'airbag passager peut uniquement se déclencher en cas d'accident si le voyant PASSENGER AIR BAG OFF est éteint. Lorsque le siège passager est occupé, assurez-vous avant et pendant la marche que l'état de l'airbag passager est correct (→ page 51).

**!** **REMARQUE** A respecter impérativement lorsque le siège passager n'est pas occupé

En cas d'accident, les composants du système de retenue côté passager risquent de se déclencher inutilement:

- Des objets lourds sont posés sur le siège passager.
  - La languette de ceinture de la ceinture de sécurité est encliquetée dans la boucle de ceinture alors que le siège passager n'est pas occupé.
- Rangez les objets dans un endroit approprié.
- Une ceinture de sécurité ne doit toujours servir qu'à une seule personne à la fois.

#### Protection prévue par les airbags

En fonction du type d'accident, un airbag peut agir en complément d'une ceinture de sécurité

correctement bouclée et augmenter la protection prévue.

**⚠ ATTENTION** Risque de blessure ou danger de mort dû à une mauvaise position du siège

Si vous n'êtes pas assis correctement sur votre siège, l'airbag n'est pas en mesure d'apporter la protection prévue et son déclenchement peut même provoquer des blessures supplémentaires.

Pour éviter de prendre des risques, assurez-vous toujours que tous les occupants du véhicule:

- ont bouclé correctement leur ceinture, en particulier les femmes enceintes
- sont assis correctement et respectent une distance aussi grande que possible par rapport aux airbags
- tiennent compte des remarques suivantes

▶ Veillez toujours à ce qu'aucun objet ne se trouve entre l'airbag et l'occupant du véhicule.

Pour éviter de prendre des risques lors du déclenchement d'un airbag, chaque occupant du véhicule doit tenir compte des remarques suivantes:

- Réglez les sièges correctement avant de prendre la route et reculez le siège conducteur et le siège passager au maximum.
- Tenez toujours compte pour ce faire des remarques relatives à la position assise correcte du conducteur (→ page 98).
- Saisissez le volant uniquement par la couronne du volant et par l'extérieur. L'airbag peut ainsi se déployer sans entraves.
  - Appuyez-vous toujours contre le dossier de votre siège pendant la marche. Ne vous penchez pas en avant et ne vous appuyez pas contre la porte ou la vitre latérale. Sinon, vous vous trouvez dans la zone de déploiement des airbags.

- Vos pieds doivent toujours reposer sur le sol. Ne posez pas vos pieds sur le poste de conduite, par exemple. Sinon, vos pieds se trouvent dans la zone de déploiement de l'airbag.
- Lorsque des enfants prennent place à bord, tenez compte des remarques supplémentaires (→ page 57).
- Rangez et arrimez toujours les objets correctement.

Les objets qui se trouvent dans l'habitacle peuvent entraver le fonctionnement correct des airbags. Chaque occupant du véhicule doit toujours s'assurer des points suivants:

- aucune personne, aucun animal ni aucun objet ne se trouvent entre les occupants du véhicule et un airbag
- aucun objet ne se trouve entre un siège et une porte ou un montant de porte (montant B)
- aucun objet dur, tel qu'un cintre, n'est accroché aux poignées de maintien ou aux portemanteaux

- aucun accessoire (porte-gobelets, par exemple) n'est fixé dans la zone de déploiement d'un airbag, aux portes, aux vitres latérales ou à l'habillage latéral par exemple
- aucun objet lourd, tranchant ou fragile ne se trouve dans les poches de vos vêtements. Rangez ces objets dans un endroit approprié.

### Limitation de la protection prévue par l'airbag

**⚠ ATTENTION** Risque de blessure dû à des modifications au niveau de l'habillage d'airbag

Si vous apportez des modifications aux habillages des airbags ou si vous y apposez des autocollants, par exemple, vous risquez de compromettre le fonctionnement des airbags.

- ▶ N'apportez jamais des modifications à un habillage d'airbag et ne déposez aucun objet dessus.

L'emplacement de montage d'un airbag est signalé par l'inscription AIRBAG (→ page 47).

**⚠ ATTENTION** Risque de blessure ou danger de mort dû à des garnitures de siège inappropriées

Des garnitures de siège inappropriées peuvent gêner ou empêcher le déclenchement des airbags intégrés aux sièges.

Les airbags ne peuvent alors plus protéger les occupants du véhicule comme prévu. En outre, le fonctionnement de la désactivation automatique de l'airbag frontal du passager peut être compromis.

- ▶ Utilisez uniquement des garnitures de siège qui ont été agréées par Mercedes-Benz pour le siège correspondant.

**⚠ ATTENTION** Risque de blessure dû à des dysfonctionnements des capteurs dans la contre-porte

Les portes sont équipées de capteurs pour la commande des airbags. Toute modification ou tout travail non conforme effectué sur les portes ou les contre-portes ainsi que toute porte endommagée risque de compromettre le fonctionnement des capteurs. Les airbags pourraient de ce fait ne plus fonctionner correctement.

Les airbags ne peuvent alors plus protéger les occupants du véhicule comme prévu.

- ▶ Ne modifiez jamais les portes ou des éléments de celles-ci.
- ▶ Confiez toujours les travaux sur les portes ou les contre-portes à un atelier qualifié.

**⚠ ATTENTION** Risque de blessure dû à un airbag qui s'est déjà déclenché

Un airbag qui s'est déjà déclenché n'offre plus de protection et n'est plus en mesure d'apporter la protection prévue en cas d'accident.

- ▶ Faites remorquer le véhicule jusqu'à un atelier qualifié pour faire remplacer un airbag qui s'est déclenché.

Faites remplacer immédiatement des airbags qui se sont déclenchés.

### Statut de l'airbag passager

#### Fonctionnement de la désactivation de l'airbag passager

La désactivation automatique de l'airbag passager est en mesure de détecter si le siège passager est occupé par une personne ou par un système de retenue pour enfants. L'airbag passager et l'airbag genoux côté passager sont activés ou désactivés en conséquence.

Assurez-vous toujours des points suivants lorsque vous montez un système de retenue pour enfants sur le siège passager :

- Veillez au positionnement correct du système de retenue pour enfants (→ page 55).
- Suivez toujours les instructions de montage du fabricant du système de retenue pour enfants.
- Ne placez en aucun cas des objets (des coussins, par exemple) sous ou derrière le système de retenue pour enfants.
- Réglez la profondeur d'assise au minimum.
- La surface d'appui du système de retenue pour enfants utilisé doit reposer entièrement sur l'assise du siège passager.
- Le dossier du système de retenue pour enfants face à la route doit si possible être complètement appuyé contre le dossier du siège passager.
- Le système de retenue pour enfants ne doit pas heurter le toit ni être soumis à une pression exercée par l'appuie-tête. Veillez à adapter l'inclinaison de dossier et le réglage de l'appuie-tête en conséquence.

**⚠ ATTENTION** Risque de blessure ou danger de mort dû à la présence d'objets entre l'assise et le système de retenue pour enfants

La présence d'objets entre l'assise et le système de retenue pour enfants peut perturber le fonctionnement du système de désactivation automatique de l'airbag passager.

Dans ce cas, l'airbag passager risque de ne pas fonctionner comme prévu.

- ▶ Ne posez aucun objet entre l'assise et le système de retenue pour enfants.
- ▶ La surface d'appui du système de retenue pour enfants utilisé doit reposer entièrement sur l'assise du siège passager.
- ▶ Le dossier du système de retenue pour enfants face à la route doit si possible être complètement appuyé contre le dossier du siège passager.
- ▶ Suivez impérativement les instructions de montage du fabricant du système de retenue pour enfants.

La personne assise sur le siège passager doit respecter les remarques suivantes:

- boucler correctement la ceinture de sécurité (→ page 41)
- adopter une position assise aussi droite que possible avec le dos contre le dossier
- être, si possible, assise de telle manière que les pieds reposent sur le sol

Sinon l'airbag passager peut être désactivé à tort, dans les cas suivants par exemple:

- Le passager déporte son poids dans le véhicule en s'appuyant sur l'accoudoir.
- Le passager est assis de telle manière qu'il diminue la pression exercée sur l'assise.

**⚠ ATTENTION** Risque de blessure ou danger de mort lorsque l'airbag passager est désactivé

Si le voyant PASSENGER AIR BAG OFF est allumé, c'est que l'airbag passager est désactivé. Il ne se déclenche pas en cas d'accident et n'est alors pas en mesure d'apporter la protection prévue.

La personne assise sur le siège passager risque alors d'entrer en contact avec des parties de l'habitacle par exemple, notamment si elle est trop près du poste de conduite.

Lorsque le siège passager est occupé, assurez-vous toujours que:

- la classification de la personne occupant le siège passager est correcte et que l'airbag passager est désactivé ou activé en fonction de la personne occupant le siège passager
  - le siège passager est reculé au maximum
  - la personne est assise correctement
- ▶ Assurez-vous avant et pendant la marche que le statut de l'airbag passager est correct.

Lorsque le siège passager est occupé, la personne ou le système de retenue pour enfants occupant le siège passager est classifié une fois l'autodiagnostic de la désactivation de l'airbag passager terminé. Le statut de l'airbag passager est affiché.

Tenez toujours compte des remarques relatives au fonctionnement des voyants PASSENGER AIR BAG (→ page 51).

### Fonctionnement des voyants PASSENGER AIR BAG

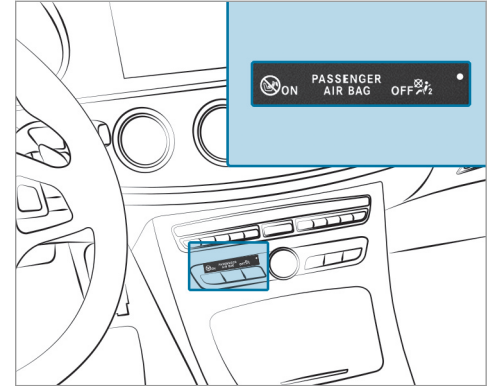

### Autodiagnostic de la désactivation automatique de l'airbag passager

Lorsque le contact est mis, les 2 voyants PASSENGER AIR BAG ON et OFF s'allument pendant l'autodiagnostic.

Le statut de l'airbag passager est affiché une fois l'autodiagnostic terminé:

- Le voyant PASSENGER AIR BAG ON reste allumé pendant 60 secondes, puis les deux voyants PASSENGER AIR BAG ON et OFF s'éteignent: l'airbag passager peut se déclencher en cas d'accident.
- Le voyant PASSENGER AIR BAG OFF est allumé en permanence: l'airbag passager est désactivé. Il ne se déclenchera pas en cas d'accident.

Si le voyant PASSENGER AIR BAG ON est éteint, seul le voyant PASSENGER AIR BAG OFF affiche l'état de l'airbag passager. Le voyant PASSENGER AIR BAG OFF peut être allumé en permanence ou être éteint.

Si le voyant PASSENGER AIR BAG OFF et le voyant d'alerte des systèmes de retenue  sont allumés en même temps, personne ne doit

utiliser le siège passager. Ne montez pas non plus dans ce cas de système de retenue pour enfants sur le siège passager. Faites immédiatement contrôler et réparer le système de désactivation automatique de l'airbag passager par un atelier qualifié.

#### Affichage d'état

Lorsque le siège passager est occupé, assurez-vous avant et pendant la marche que le statut de l'airbag passager est correct en fonction de la situation.

**Après le montage d'un système de retenue pour enfants dos à la route sur le siège passager :** PASSENGER AIR BAG OFF doit être allumé en permanence.

**⚠ ATTENTION** Risque de blessure ou danger de mort dû à l'utilisation d'un système de retenue pour enfants dos à la route alors que l'airbag passager est activé

Si vous protégez un enfant avec un système de retenue pour enfants dos à la route monté

sur le siège passager et que le voyant PASSENGER AIR BAG OFF est éteint, l'airbag passager peut se déclencher en cas d'accident.

L'enfant risque d'être touché par l'airbag.

Vous devez toujours vous assurer que l'airbag passager est désactivé. Le voyant PASSENGER AIRBAG OFF doit être allumé.

NE JAMAIS installer de système de retenue pour enfants faisant face vers l'arrière sur un siège protégé par un COUSSIN GONFLABLE frontal ACTIVE. Cela peut provoquer la MORT de l'ENFANT ou le BLESSER GRAVEMENT.

Lorsque vous montez un système de retenue pour enfants sur le siège passager, tenez compte des remarques spécifiques au véhicule (→ page 67).

En fonction du système de retenue pour enfants et de la taille de l'enfant, le voyant PASSENGER AIR BAG OFF peut être éteint. Dans ce cas, le système de retenue pour enfants dos à la route ne doit pas être monté sur le siège passager.

Au lieu de cela, montez le système de retenue pour enfants dos à la route sur un siège arrière approprié.

**Après le montage d'un système de retenue pour enfants face à la route sur le siège passager :** en fonction du système de retenue pour enfants et de la taille de l'enfant, PASSENGER AIR BAG OFF peut être allumé en permanence ou être éteint. Tenez toujours compte des remarques suivantes.

**⚠ ATTENTION** Risque de blessure ou danger de mort dû à un positionnement incorrect du système de retenue pour enfants face à la route

Si vous installez un enfant dans un système de retenue pour enfants face à la route sur le siège passager et que vous positionnez le siège passager trop près du poste de conduite, en cas d'accident, l'enfant risque:

- d'entrer en contact avec des parties de l'habitacle, par exemple, si le voyant PASSENGER AIR BAG OFF est allumé

- d'être heurté par l'airbag si le voyant PASSENGER AIR BAG OFF est éteint
- ▶ Reculez toujours le siège passager au maximum et effectuez le réglage de la profondeur d'assise au minimum. Ce faisant, veillez toujours à ce que la sangle supérieure de la ceinture passe correctement de la sortie de ceinture sur le véhicule en direction du guide de la ceinture diagonale sur le système de retenue pour enfants. La sangle supérieure de la ceinture doit passer vers l'avant de la sortie de ceinture et vers le bas. Si nécessaire, réglez le siège passager.
- ▶ Suivez toujours les instructions de montage du fabricant du système de retenue pour enfants.

Lorsque vous montez un système de retenue pour enfants sur le siège passager, tenez compte des remarques spécifiques au véhicule (→ page 67).

**Une personne est assise sur le siège passager :** en fonction de la taille de la personne, PASSENGER AIR BAG OFF peut être allumé en permanence ou être éteint.

La personne assise sur le siège passager doit toujours respecter les remarques suivantes:

- Lorsque le siège passager est occupé par un adulte ou une personne de taille correspondante, le voyant PASSENGER AIR BAG OFF doit être éteint. Cela indique que l'airbag passager est activé.  
Si le voyant PASSENGER AIR BAG OFF est allumé en permanence, un adulte ou une personne de taille correspondante ne doit pas utiliser le siège passager. Au lieu de cela, un siège arrière doit être utilisé.
- Lorsque le siège passager est occupé par une personne de petite taille (un adolescent ou un adulte de taille inférieure à la moyenne), le voyant PASSENGER AIR BAG OFF est soit allumé en permanence, soit éteint en fonction du résultat de la classification.

- PASSENGER AIRBAG OFF éteint: reculez le siège passager au maximum ou une personne de petite taille doit occuper un siège arrière.
- PASSENGER AIRBAG OFF allumé en permanence: une personne de petite taille ne doit pas utiliser le siège passager.

**⚠ ATTENTION** Risque de blessure ou danger de mort lorsque le voyant PASSENGER AIR BAG OFF est allumé

Si le voyant PASSENGER AIRBAG OFF reste allumé une fois l'autodiagnostic du système terminé, c'est que l'airbag passager est désactivé. Il ne se déclenchera pas en cas d'accident. Dans ce cas, l'airbag passager ne peut pas offrir la protection prévue lorsqu'une personne se trouve sur le siège passager, par exemple.

La personne risque alors d'entrer en contact avec des parties de l'habitacle par exemple, notamment si elle est trop près du poste de conduite.

Lorsque le siège passager est occupé, assurez-vous toujours que:

- la classification de la personne occupant le siège passager est correcte et que l'airbag passager est désactivé ou activé en fonction de la personne occupant le siège passager
- la personne est assise correctement et a bouclé sa ceinture
- le siège passager est reculé au maximum

Tenez également impérativement compte des thèmes associés suivants:

- Système de retenue pour enfants sur le siège passager (→ page 67)

#### Système PRE-SAFE®

#### Fonctionnement de PRE-SAFE® (protection préventive des occupants)

Le système PRE-SAFE® peut détecter certaines situations critiques et prendre des mesures pré-

ventives pour protéger les occupants du véhicule.

Le système PRE-SAFE® peut prendre les mesures suivantes indépendamment les unes des autres:

- Prétension des ceintures de sécurité du siège conducteur et du siège passager
- Fermeture des vitres latérales
- **Véhicules avec toit ouvrant** : fermeture du toit ouvrant
- **Véhicules équipés de la fonction mémoire** : réglage d'une meilleure position du siège passager
- **Véhicules équipés de sièges multicon-tours** : augmentation de la pression de gonflage des joues de siège des dossiers
- Son PRE-SAFE®: activation possible du mécanisme de protection propre de l'ouïe par l'intermédiaire d'un bref signal de bruit lorsque le système multimédia est en marche



**!** **REMARQUE** Endommagement du à des objets situés dans l'espace jambes ou derrière le siège

Le réglage automatique de la position du siège risque d'endommager le siège et/ou l'objet.

► Rangez les objets dans un endroit approprié.

### Annulation des mesures mises en œuvre par le système PRE-SAFE®

Lorsqu'aucun accident n'a eu lieu, les mesures mises en œuvre de manière préventive sont annulées.

Vous devez effectuer vous-même certains réglages.

► Si la tension exercée par la ceinture ne diminue pas, reculez légèrement le dossier. La prétension exercée par la ceinture se relâche.

### Fonctionnement de PRE-SAFE® PLUS (protection préventive des occupants PLUS)

Le système PRE-SAFE® PLUS peut détecter certains cas de collision, en particulier une collision arrière imminente, et prend certaines mesures préventives pour protéger les occupants du véhicule. Ces mesures ne permettent pas d'éviter une collision imminente.

Le système PRE-SAFE® PLUS peut prendre les mesures suivantes indépendamment les unes des autres:

- Prétension des ceintures de sécurité du siège conducteur et du siège passager
- Augmentation de la pression de freinage lorsque le véhicule est à l'arrêt. Cette intervention de freinage est automatiquement annulée au démarrage.

Lorsqu'aucun accident n'a eu lieu, les mesures mises en œuvre de manière préventive sont annulées.

### Limites système

Le système ne prend aucune mesure dans la situation suivante:

- lorsque vous roulez en marche arrière

Le système n'effectue aucune intervention de freinage dans la situation suivante:

- pendant la marche  
ou
- lors des manœuvres de stationnement avec l'assistant de stationnement actif

### Transport d'enfants à bord d'un véhicule en toute sécurité

#### Remarques à prendre en compte lorsque des enfants prennent place à bord

① Tenez aussi impérativement compte des consignes de sécurité en fonction de la situation. Lorsque des enfants prennent place à bord, vous pourrez ainsi identifier les risques éventuels et prévenir les dangers auxquels vous pourriez être exposés (→ page 57).

### **Soyez rigoureux**

N'oubliez pas qu'être négligent au moment d'attacher l'enfant dans le système de retenue pour enfants peut avoir des conséquences graves. Soyez toujours rigoureux et attachez correctement l'enfant avant chaque trajet.

Pour une meilleure protection des enfants de moins de 12 ans et mesurant moins de 5 ft (1,50 m), Mercedes-Benz vous recommande de respecter impérativement les consignes suivantes:

- Installez toujours un enfant dans un système de retenue pour enfants adapté à votre véhicule Mercedes-Benz.
- Le système de retenue pour enfants doit être adapté à son âge, à son poids et à sa taille.
- Le siège du véhicule doit convenir pour le système de retenue pour enfants que vous voulez monter.

Les statistiques des accidents montrent que les enfants sont plus en sécurité sur les sièges arrière que sur les sièges avant. C'est pourquoi Mercedes-Benz vous recommande vivement de

monter le système de retenue pour enfants de préférence sur un siège arrière.

### **Terme générique «Système de retenue pour enfants»**

Dans cette notice d'utilisation, le terme générique «Système de retenue pour enfants» est utilisé. Un système de retenue pour enfants peut être:

- une coque pour bébé
- un siège enfant dos à la route
- un siège enfant face à la route
- une rehausse de siège avec un dossier et des guide-ceintures

Mercedes-Benz vous recommande d'utiliser une rehausse de siège avec un dossier.

Le système de retenue pour enfants doit être adapté à son âge, à son poids et à sa taille.

### **Tenez compte des dispositions et prescriptions légales**

Respectez toujours les dispositions légales relatives à l'utilisation d'un système de retenue pour enfants dans le véhicule.

### **Tenez compte des standards pour les systèmes de retenue pour enfants**

Tous les systèmes de retenue pour enfants doivent être conformes aux standards suivants:

- Normes de sécurité américaines 213 et 225 (U.S. Federal Motor Vehicle Safety Standards)
- Normes de sécurité canadiennes 213 et 210.2 (Canadian Motor Vehicle Safety Standards)

Vous trouverez une attestation de conformité du système de retenue pour enfants à ces standards sur l'étiquette de rappel située sur le système de retenue pour enfants. Cette attestation figure également dans les instructions de montage livrées avec le système de retenue pour enfants.

## Identification des risques, prévention des dangers

### Systèmes de fixation pour les systèmes de retenue pour enfants dans le véhicule

Utilisez uniquement les systèmes de fixation suivants pour les systèmes de retenue pour enfants:

- les étriers de fixation ISOFIX
- le système de ceintures de sécurité du véhicule
- les points d'ancrage Top Tether

Montez de préférence un système de retenue pour enfants ISOFIX.

La pose facile grâce aux étriers de fixation du véhicule peut réduire les risques liés à un système de retenue pour enfants mal posé.

Lorsque l'enfant est protégé avec la ceinture de sécurité intégrée du système de retenue pour enfants ISOFIX, tenez impérativement compte de la masse totale autorisée pour l'enfant et le système de retenue pour enfants (→ page 62).

Dans le cas des enfants dont le poids est supérieur à 40 lb (18 kg) ou dont la taille est inférieure à celle permettant le positionnement correct de la ceinture de sécurité 3 points sans l'aide d'une réhausse de siège, une réhausse de siège est éventuellement nécessaire pour atteindre la position correcte de la ceinture de sécurité.

Mercedes-Benz recommande une réhausse de siège appropriée avec un dossier et des guide-ceintures.

### Avantage d'un système de retenue pour enfants dos à la route

Transportez un bébé ou un enfant en bas âge de préférence dans un système de retenue pour enfants dos à la route approprié. Dans ce cas, l'enfant est assis dans le sens opposé au sens de la marche et regarde vers l'arrière.

La musculature du cou des bébés et des enfants en bas âge n'est pas suffisamment développée par rapport à la taille et au poids de leur tête. En cas d'accident, un système de retenue pour enfants dos à la route peut réduire le risque de blessure au niveau de la colonne cervicale.

### Fixez toujours correctement les systèmes de retenue pour enfants

**⚠ ATTENTION** Risque de blessure ou danger de mort dû à un montage incorrect du système de retenue pour enfants

Si le système de retenue pour enfants n'est pas monté correctement sur la position du siège appropriée, il ne peut pas offrir la protection prévue.

En cas d'accident, de coup de frein brutal ou de changement brusque de direction, l'enfant ne peut pas être retenu.

▶ Suivez impérativement les instructions de montage du fabricant du système de retenue pour enfants et tenez également compte de son domaine d'application.

▶ Assurez-vous que toute la surface d'appui du système de retenue pour enfants utilisé repose toujours sur l'assise du siège.

- ▶ Ne placez en aucun cas des objets (des coussins, par exemple) sous ou derrière le système de retenue pour enfants.
- ▶ Utilisez les systèmes de retenue pour enfants uniquement avec les housses d'origine prévues à cet effet.
- ▶ Remplacez les housses endommagées uniquement par des housses d'origine.

**⚠ ATTENTION** Risque de blessure ou danger de mort dû à des systèmes de retenue pour enfants non arrimés dans le véhicule

Si le système de retenue pour enfants n'est pas monté correctement ou n'est pas arrimé, il risque de se détacher en cas d'accident, de coup de frein brutal ou de changement brusque de direction.

Le système de retenue pour enfants risque d'être projeté et de heurter un occupant du véhicule.

- ▶ Veillez toujours à monter correctement les systèmes de retenue pour enfants, même lorsque vous ne les utilisez pas.
- ▶ Suivez impérativement les instructions de montage du fabricant du système de retenue pour enfants.

- Suivez toujours les instructions de montage et la notice d'utilisation du fabricant du système de retenue pour enfants utilisé ainsi que les remarques spécifiques au véhicule:

- Pose du système de retenue pour enfants ISOFIX sur le siège arrière (→ page 62)
- Fixation du système de retenue pour enfants sur le siège arrière à l'aide de la ceinture de sécurité (→ page 66)
- Fixation du système de retenue pour enfants sur le siège passager à l'aide de la ceinture de sécurité (→ page 68). Tenez compte des remarques spécifiques relatives aux systèmes de retenue pour enfants dos et face à la route.

Lorsque le siège passager est occupé, assurez-vous avant et pendant la marche

que le statut de l'airbag passager est correct en fonction de la situation (→ page 51).

- Tenez compte des étiquettes d'avertissement qui sont apposées dans l'habitacle du véhicule et sur le système de retenue pour enfants.
- Si disponible, utilisez également le dispositif Top Tether.

### Ne modifiez pas le système de retenue pour enfants

**⚠ ATTENTION** Risque de blessure dû à des modifications effectuées sur le système de retenue pour enfants

Si vous apportez des modifications au système de retenue pour enfants ou si vous y fixez des jouets ou des accessoires inappropriés, par exemple, vous risquez de compromettre le fonctionnement du système de retenue pour enfants. Le risque de blessure augmente.

Ne modifiez jamais un système de retenue pour enfants. Fixez uniquement des accessoires agréés par le fabricant du système de retenue pour enfants spécialement pour ce système de retenue pour enfants.

### Utilisez uniquement des systèmes de retenue pour enfants en bon état

**⚠ ATTENTION** Risque de blessure ou danger de mort dû à l'utilisation de systèmes de retenue pour enfants endommagés

Les systèmes de retenue pour enfants endommagés ou fortement sollicités lors d'un accident ne peuvent plus offrir la protection prévue.

En cas d'accident, de coup de frein brutal ou de changement brusque de direction, l'enfant ne peut pas être retenu.

- ▶ Remplacez immédiatement les systèmes de retenue pour enfants endommagés ou fortement sollicités lors d'un accident.

- ▶ Faites immédiatement contrôler les systèmes de fixation des systèmes de retenue pour enfants par un atelier qualifié avant de remonter un système de retenue pour enfants.

### Évitez une exposition directe au soleil

**⚠ ATTENTION** Risque de brûlure dû à une exposition directe au soleil sur le siège enfant

Si le système de retenue pour enfants est exposé directement au soleil, des parties de ce dernier pourraient devenir très chaudes.

Les enfants risquent de se brûler, notamment au contact des pièces métalliques du système de retenue pour enfants.

- ▶ Veillez toujours à ce que le système de retenue pour enfants ne soit pas exposé directement au soleil.
- ▶ Protégez-le par exemple avec une couverture.
- ▶ Si le système de retenue pour enfants a été exposé directement au soleil, laissez-le refroidir avant d'installer votre enfant.

sez-le refroidir avant d'installer votre enfant.

- ▶ Ne laissez jamais des enfants sans surveillance à l'intérieur du véhicule.

### Faites attention lorsque vous arrêtez ou gardez votre véhicule

**⚠ ATTENTION** Risque d'accident et de blessure si des enfants sont laissés sans surveillance à l'intérieur du véhicule

Si vous laissez des enfants sans surveillance à l'intérieur du véhicule, ils pourraient mettre le véhicule en mouvement, par exemple en

- desserrant le frein de stationnement
- désengageant la position parking **P** de la boîte automatique
- démarrant le moteur

Ils pourraient en outre utiliser les équipements du véhicule et se coincer.

- ▶ Ne laissez jamais des enfants sans surveillance à l'intérieur du véhicule.

- ▶ Lorsque vous quittez le véhicule, prenez toujours la clé avec vous et verrouillez le véhicule.

**⚠ ATTENTION** Danger de mort dû à une forte chaleur ou à l'action du froid dans le véhicule



Lorsque des personnes, en particulier des enfants, sont exposées de manière prolon-

gée à une forte chaleur ou à un froid excessif, il y a risque de blessure, voire danger de mort!

- ▶ Ne laissez jamais de personnes sans surveillance à l'intérieur du véhicule, en particulier des enfants.
- ▶ Ne laissez jamais des animaux sans surveillance à l'intérieur du véhicule.

## Vue d'ensemble des sièges convenant pour le montage d'un système de retenue pour enfants

### Systèmes de fixation pour les systèmes de retenue pour enfants

Siège du véhicule		
<b>Siège arrière gauche/droit</b>	Système de fixation privilégié:  Fixation ISOFIX pour siège enfant   Si disponible, fixation supplémentaire avec le dispositif Top Tether (→ page 65)	Autre système de fixation: <ul style="list-style-type: none"> <li>• Ceinture de sécurité du siège du véhicule</li> </ul>
<b>Siège passager</b>	Système de fixation: <ul style="list-style-type: none"> <li>• Ceinture de sécurité du siège du véhicule</li> </ul>	Consignes à respecter impérativement: <ul style="list-style-type: none"> <li>• Lorsque le siège passager est occupé, assurez-vous avant et pendant la marche que le statut de l'airbag passager est correct en fonction de la situation.</li> <li>• Remarques relatives à la désactivation automatique de l'airbag passager</li> </ul>

## Activation et désactivation de la sécurité enfant de la ceinture de sécurité

**⚠ ATTENTION** Risque de blessure ou danger de mort si une ceinture de sécurité est débouclée pendant la marche

Si la ceinture de sécurité est débouclée pendant la marche, le système de retenue pour enfants n'est plus fixé correctement. La sécurité siège enfant est désactivée et la ceinture de sécurité est légèrement réenroulée par l'enrouleur automatique.

Il est alors impossible de reboucler immédiatement la ceinture de sécurité.

- ▶ Arrêtez-vous immédiatement en tenant compte des conditions de circulation.
- ▶ Réactivez la sécurité siège enfant et fixez correctement le système de retenue pour enfants.

### Conditions requises

- Les ceintures de sécurité des sièges suivants sont équipées d'une sécurité siège enfant:
  - Siège passager

- Sièges arrière

La sécurité siège enfant activée veille à ce que les ceintures de sécurité du siège passager et des sièges arrière ne se relâchent pas une fois le système de retenue pour enfants fixé.

### Pose du système de retenue pour enfants

- ▶ Lors de la pose, suivez toujours les instructions de montage ainsi que la notice d'utilisation du fabricant du système de retenue pour enfants utilisé et tenez toujours compte des remarques qui figurent dans la présente notice d'utilisation.
- ▶ Tirez la ceinture de sécurité sans à-coups hors de la sortie de ceinture.
- ▶ Encliquetez la languette de ceinture dans la boucle de ceinture.

### Activation de la sécurité siège enfant

- ▶ Tirez la ceinture de sécurité complètement et laissez l'enrouleur automatique la réenrouler. Si la sécurité siège enfant est activée, vous entendez un bruit de cliquet.

- ▶ Appuyez sur le système de retenue pour enfants afin que la ceinture de sécurité soit bien tendue.

### Désactivation de la sécurité siège enfant

- ▶ Appuyez sur la touche de débouclage de la boucle de ceinture.
- ▶ Maintenez la languette de ceinture et ramenez-la en direction de la sortie de ceinture.

## Fixation du système de retenue pour enfants avec le système ISOFIX sur le siège arrière

### Pose du système de retenue pour enfants ISOFIX sur le siège arrière

**⚠ ATTENTION** Risque d'accident si la banquette arrière/le siège arrière et le dossier ne sont pas verrouillés

Si la banquette arrière/le siège arrière et le dossier ne sont pas verrouillés, ils peuvent basculer vers l'avant, par exemple en cas de coups de frein ou d'accident.



- Dans ce cas, la banquette arrière/le siège arrière ou le dossier presse l'occupant du véhicule contre la ceinture de sécurité. La ceinture de sécurité n'est plus en mesure de vous apporter la protection prévue et risque de vous blesser.
- Les objets ou le chargement déposés dans le coffre/compartiment de chargement ne peuvent pas être retenus par le dossier.

▶ Avant chaque trajet, assurez-vous que le dossier et la banquette arrière/le siège arrière sont verrouillés.

Si le dossier n'est pas encliqueté et verrouillé, un message apparaît sur l'écran multifonction du combiné d'instruments.

**⚠ ATTENTION** Risque de blessure ou danger de mort dû au dépassement de la masse totale autorisée de l'enfant et du système de retenue pour enfants

Pour les systèmes de retenue pour enfants ISOFIX où l'enfant est protégé avec la ceinture de sécurité intégrée du système de retenue pour enfants, la masse totale autorisée de l'enfant et du système de retenue pour enfants s'élève à 73 lb (33 kg).

Si le poids total de l'enfant et du système de retenue pour enfants est supérieur à 73 lb (33 kg), les systèmes de retenue pour enfants ISOFIX avec ceinture de sécurité intégrée n'offrent plus une protection suffisante. Les fixations ISOFIX pour siège enfant risquent d'être surchargées et en cas d'accident par exemple, l'enfant ne peut pas être retenu.

▶ Si le poids total de l'enfant et du système de retenue pour enfants est supérieur à 73 lb (33 kg), utilisez uniquement des systèmes de retenue pour enfants ISOFIX avec lesquels l'enfant

est protégé avec la ceinture de sécurité du siège du véhicule.

▶ Fixez également le système de retenue pour enfants avec la sangle Top Tether, s'il y en a une.

Tenez toujours compte des instructions concernant la masse du système de retenue pour enfants:

- dans les instructions de montage et la notice d'utilisation du fabricant du système de retenue pour enfants utilisé
- sur une étiquette du système de retenue pour enfants, s'il y en a une

Contrôlez régulièrement que la masse totale autorisée de l'enfant et du système de retenue pour enfants est encore respectée.

Lorsque vous montez un système de retenue pour enfants, tenez toujours compte des points suivants:

- Tenez toujours compte du domaine d'application ainsi que des spécifications concer-

nant le montage de systèmes de retenue pour enfants sur les sièges.

- ✓ Suivez toujours les instructions de montage et la notice d'utilisation du fabricant du système de retenue pour enfants utilisé.
- ✓ Assurez-vous que les pieds de l'enfant ne touchent pas le siège avant. Si nécessaire, avancez légèrement le siège avant.



Lorsque vous montez un système de retenue pour enfants ISOFIX, tenez en outre compte des points suivants:

- ✓ **En cas d'utilisation d'une coque pour bébé homologuée pour la classe 0/0+ et d'un système de retenue pour enfants dos à la route homologué pour la classe I sur un siège arrière :** réglez le siège avant de manière à ce qu'il ne touche pas le système de retenue pour enfants.
- ✓ **En cas d'utilisation d'un système de retenue pour enfants face à la route homologué pour la classe I :** le dossier d'un système de retenue pour enfants doit

être autant que possible appuyé entièrement contre le dossier du siège du véhicule.

- ✓ Les appuie-tête des sièges arrière peuvent être déposés et posés par un atelier qualifié. Ceci peut s'avérer nécessaire pour l'utilisation de certains systèmes de retenue pour enfants.
- ✓ Pour certains systèmes de retenue pour enfants de la classe de poids II ou III, il peut y avoir des limitations pour le réglage de la hauteur maximale, du fait par exemple d'un éventuel contact avec le toit.
- ✓ Le système de retenue pour enfants ne doit pas être monté de façon à être bloqué entre le toit et l'assise et/ou à être vrillé. Si possible, réglez l'inclinaison d'assise en conséquence.
- ✓ Le système de retenue pour enfants ne doit pas être soumis à une pression exercée par l'appuie-tête. Réglez si nécessaire les appuie-tête en conséquence.

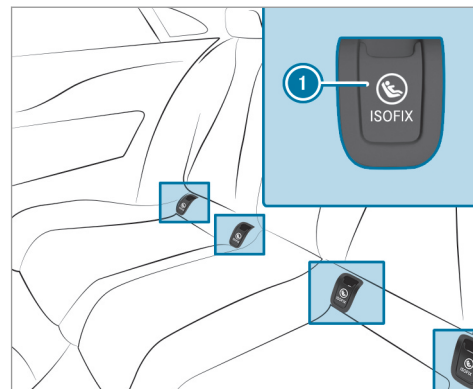

#### 1 Etriers de fixation ISOFIX

Assurez-vous impérativement avant chaque trajet que le système de retenue pour enfants ISOFIX est correctement verrouillé dans les 2 étriers de fixation côté véhicule.

- ▶ Retirez les caches 1.

- ▶ Montez le système de retenue pour enfants ISOFIX sur les 2 étriers de fixation côté véhicule.
- ▶ Après la dépose du siège enfant, réemboîtez les caches correspondants ❶.

### Montage du dispositif Top Tether

**⚠ ATTENTION** Risque de blessure ou danger de mort en cas de dossiers des sièges arrière non verrouillés après le montage des sangles Top Tether

Si les dossiers des sièges arrière ne sont pas verrouillés, ces derniers risquent de basculer vers l'avant en cas d'accident, de coup de frein ou de changement brusque de direction.

Les systèmes de retenue pour enfants ne peuvent alors plus offrir la protection prévue. Des dossiers de sièges arrière non verrouillés risquent même de provoquer des blessures supplémentaires, par exemple en cas d'accident.

- ▶ Verrouillez toujours les dossiers des sièges arrière après le montage des sangles Top Tether.
- ▶ Tenez impérativement compte de l'indicateur de verrouillage.

Si le dossier n'est pas encliqueté et verrouillé, un message apparaît sur l'écran multifonction du combiné d'instruments.



Si le système de retenue pour enfants est équipé d'une sangle Top Tether:

Le risque de blessure peut être réduit grâce au dispositif Top Tether. La sangle Top Tether permet de créer une liaison supplémentaire entre le système de retenue pour enfants fixé avec le système ISOFIX et le véhicule.

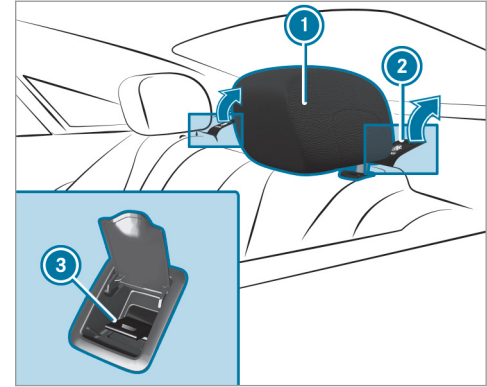

- ▶ Si nécessaire, tirez l'appuie-tête ❶ vers le haut (→ page 103).
- ▶ Relevez le cache ❷ du point d'ancrage Top Tether ❸.
- ▶ Montez le système de retenue pour enfants ISOFIX avec le dispositif Top Tether. Suivez pour cela les instructions de montage du fabricant du système de retenue pour enfants.

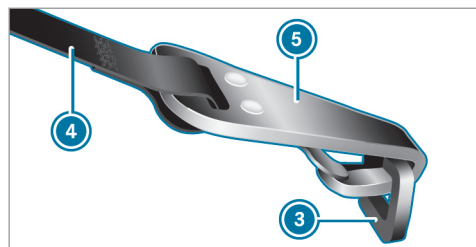

- ▶ Passez la sangle Top Tether ④ sous l'appuie-tête ① entre les 2 tiges de guidage.
- ▶ Accrochez le crochet Top Tether ⑤ de la sangle Top Tether ④ au point d'ancrage Top Tether ③ sans que la sangle ne soit vrillée.
- ▶ Tendez la sangle Top Tether ④. Suivez pour cela les instructions de montage du fabricant du système de retenue pour enfants.
- ▶ Rabattez le cache ② du point d'ancrage Top Tether ③.
- ▶ Si nécessaire, tirez l'appuie-tête ① vers le bas (→ page 103). Veillez à ce que la sangle Top Tether ④ puisse coulisser librement.

### Fixation du système de retenue pour enfants à l'aide de la ceinture de sécurité

#### Fixation du système de retenue pour enfants sur le siège arrière à l'aide de la ceinture de sécurité

**⚠ ATTENTION** Risque d'accident si la banquette arrière/le siège arrière et le dossier ne sont pas verrouillés

Si la banquette arrière/le siège arrière et le dossier ne sont pas verrouillés, ils peuvent basculer vers l'avant, par exemple en cas de coups de frein ou d'accident.

- Dans ce cas, la banquette arrière/le siège arrière ou le dossier presse l'occupant du véhicule contre la ceinture de sécurité. La ceinture de sécurité n'est plus en mesure de vous apporter la protection prévue et risque de vous blesser.
- Les objets ou le chargement déposés dans le coffre/compartiment de chargement ne peuvent pas être retenus par le dossier.

- ▶ Avant chaque trajet, assurez-vous que le dossier et la banquette arrière/le siège arrière sont verrouillés.

Si le dossier n'est pas encliqueté et verrouillé, un message apparaît sur l'écran multifonction du combiné d'instruments.

Lorsque vous montez un système de retenue pour enfants à l'aide de la ceinture de sécurité, tenez compte des remarques suivantes:

- ✓ Suivez toujours les instructions de montage et la notice d'utilisation du fabricant du système de retenue pour enfants utilisé.
- ✓ **En cas d'utilisation d'une coque pour bébé homologuée pour la classe 0/0+ et d'un système de retenue pour enfants dos à la route homologué pour la classe I sur un siège arrière :** réglez le siège avant de manière à ce qu'il ne touche pas le système de retenue pour enfants.
- ✓ Les appuie-tête des sièges arrière peuvent être déposés et posés par un atelier qualifié. Ceci peut s'avérer nécessaire pour l'uti-

lisation de certains systèmes de retenue pour enfants.

- ☑ Le dossier du système de retenue pour enfants face à la route doit si possible être complètement appuyé contre le dossier du siège arrière.
- ☑ Pour certains systèmes de retenue pour enfants de la classe de poids II ou III, il peut y avoir des limitations pour le réglage de la hauteur maximale, du fait par exemple d'un éventuel contact avec le toit.
- ☑ Le système de retenue pour enfants ne doit pas être monté de façon à être bloqué entre le toit et l'assise et/ou à être vrillé. Si possible, réglez l'inclinaison d'assise en conséquence.
- ☑ Le système de retenue pour enfants ne doit pas être soumis à une pression exercée par l'appui-tête. Réglez si nécessaire les appui-tête en conséquence.
- ☑ Assurez-vous que les pieds de l'enfant ne touchent pas le siège avant. Si nécessaire, avancez légèrement le siège avant.

Les ceintures de sécurité des sièges suivants sont équipées d'une sécurité siège enfant:

- Siège passager
- Sièges arrière

La sécurité siège enfant activée veille à ce que les ceintures de sécurité du siège passager et des sièges arrière ne se relâchent pas une fois le système de retenue pour enfants fixé (→ page 62).

- ▶ Montez le système de retenue pour enfants. La surface d'appui du système de retenue pour enfants utilisé doit reposer entièrement sur l'assise du siège arrière.
- ▶ Veillez toujours à ce que la sangle supérieure de la ceinture passe correctement de la sortie de ceinture sur le véhicule en direction du guide de la ceinture diagonale sur le système de retenue pour enfants. La sangle supérieure de la ceinture doit passer vers l'avant de la sortie de ceinture et vers le bas.

### Remarques relatives aux systèmes de retenue pour enfants dos et face à la route sur le siège passager

**⚠ ATTENTION** Risque de blessure ou danger de mort dû à l'utilisation d'un système de retenue pour enfants dos à la route alors que l'airbag passager est activé

Si vous protégez un enfant avec un système de retenue pour enfants dos à la route monté sur le siège passager et que le voyant PASSENGER AIR BAG OFF est éteint, l'airbag passager peut se déclencher en cas d'accident.

L'enfant risque d'être touché par l'airbag. Vous devez toujours vous assurer que l'airbag passager est désactivé. Le voyant PASSENGER AIRBAG OFF doit être allumé.

NE JAMAIS installer de système de retenue pour enfants faisant face vers l'arrière sur un siège protégé par un COUSSIN GONFLABLE frontal ACTIVÉ. Cela peut provoquer la MORT de l'ENFANT ou le BLESSER GRAVEMENT.

Tenez compte des remarques spécifiques relatives aux systèmes de retenue pour enfants dos et face à la route.

### Fixation du système de retenue pour enfants sur le siège passager à l'aide de la ceinture de sécurité

Lorsque vous montez un système de retenue pour enfants sur le siège passager à l'aide de la ceinture de sécurité, tenez compte des remarques suivantes:

- ✓ Suivez les instructions de montage ainsi que la notice d'utilisation du fabricant du système de retenue pour enfants utilisé.
- ✓ **En cas d'utilisation d'un système de retenue pour enfants face à la route homologué pour la classe I :** dans la mesure du possible, déposez l'appuie-tête du siège correspondant.

Après la dépose du système de retenue pour enfants, remettez immédiatement l'appuie-tête en place et réglez correctement tous les appuie-tête.

- ✓ Le dossier du système de retenue pour enfants face à la route doit si possible être complètement appuyé contre le dossier du siège passager.
- ✓ Pour certains systèmes de retenue pour enfants de la classe de poids II ou III, il peut y avoir des limitations pour le réglage de la hauteur maximale, du fait par exemple d'un éventuel contact avec le toit.
- ✓ Le système de retenue pour enfants ne doit pas être monté de façon à être bloqué entre le toit et l'assise et/ou à être vrillé. Réglez l'inclinaison de dossier en conséquence.
- ✓ Le système de retenue pour enfants ne doit pas être soumis à une pression exercée par l'appuie-tête. Réglez si nécessaire les appuie-tête en conséquence.
- ✓ Ne placez en aucun cas des objets (des coussins, par exemple) sous ou derrière le système de retenue pour enfants.

La ceinture de sécurité du siège passager est équipée d'une sécurité siège enfant.

La sécurité siège enfant activée veille à ce que la ceinture de sécurité ne se relâche pas une fois le

système de retenue pour enfants fixé (→ page 62).

- ▶ Reculez le siège passager au maximum.
- ▶ Réglez la profondeur d'assise au minimum.
- ▶ Réglez l'inclinaison d'assise de manière à ce que le bord avant de l'assise soit placé dans la position la plus haute et le bord arrière de l'assise dans la position la plus basse.
- ▶ Ramenez le dossier en position presque verticale.
- ▶ Montez le système de retenue pour enfants. La surface d'appui du système de retenue pour enfants utilisé doit reposer entièrement sur l'assise du siège passager.
- ▶ Veillez toujours à ce que la sangle supérieure de la ceinture passe correctement de la sortie de ceinture sur le véhicule en direction du guide de la ceinture diagonale sur le système de retenue pour enfants. La sangle supérieure de la ceinture doit passer vers l'avant de la sortie de ceinture et vers le bas.
- ▶ Si nécessaire, réglez la sortie de ceinture et le siège passager en conséquence.

## Sécurités enfants

### Activation et désactivation de la sécurité enfants au niveau des vitres latérales arrière

**⚠ ATTENTION** Risque d'accident et de blessure si des enfants sont laissés sans surveillance à l'intérieur du véhicule

Si vous laissez des enfants sans surveillance à l'intérieur du véhicule, ils pourraient mettre le véhicule en mouvement, par exemple en

- desserrant le frein de stationnement
- désengageant la position parking **P** de la boîte automatique
- démarrant le moteur

Ils pourraient en outre utiliser les équipements du véhicule et se coincer.

- ▶ Ne laissez jamais des enfants sans surveillance à l'intérieur du véhicule.
- ▶ Lorsque vous quittez le véhicule, prenez toujours la clé avec vous et verrouillez le véhicule.

**⚠ ATTENTION** Danger de mort dû à une forte chaleur ou à l'action du froid dans le véhicule

Lorsque des personnes, en particulier des enfants, sont exposées de manière prolongée à une forte chaleur ou à un froid excessif, il y a risque de blessure, voire danger de mort!

- ▶ Ne laissez jamais des personnes sans surveillance à l'intérieur du véhicule, en particulier des enfants.
- ▶ Ne laissez jamais des animaux sans surveillance à l'intérieur du véhicule.

**⚠ ATTENTION** Risque d'accident et de blessure en cas d'enfants laissés sans surveillance à l'intérieur du véhicule

Lorsque des enfants prennent place à bord, ils peuvent:

- ouvrir les portes et mettre en danger d'autres personnes ou usagers

- descendre du véhicule et se faire renverser
- utiliser les équipements du véhicule et se coincer, par exemple
- ▶ Activez toujours les sécurités enfants lorsque des enfants prennent place à bord.
- ▶ Ne laissez jamais des enfants sans surveillance à l'intérieur du véhicule.
- ▶ Lorsque vous quittez le véhicule, prenez toujours la clé avec vous et verrouillez le véhicule.

Des sécurités enfants sont disponibles pour les vitres latérales arrière.

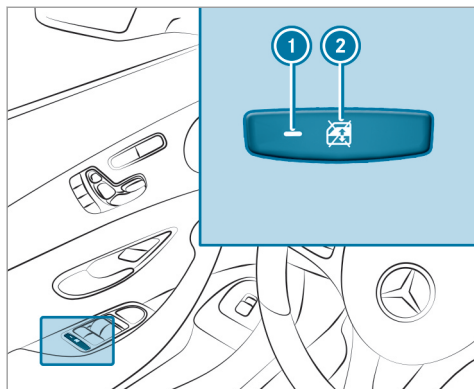

► **Activation ou désactivation de la sécurité :** appuyez sur la touche ②.

L'ouverture et la fermeture des vitres latérales arrière est possible lorsque :

- le voyant ① est allumé: par l'intermédiaire du contacteur qui se trouve sur la porte conducteur.
- le voyant ① est éteint: par l'intermédiaire du contacteur correspondant qui se

trouve sur la porte arrière ou sur la porte conducteur.

**Remarques relatives au transport des animaux domestiques**

**⚠ ATTENTION** Risques d'accident et de blessure en cas d'animaux non protégés ou laissés sans surveillance à l'intérieur du véhicule

Si vous laissez des animaux sans surveillance ou sans les protéger à l'intérieur du véhicule, ils risquent d'appuyer sur des touches ou des contacteurs, par exemple.

Il est alors possible que les animaux

- activent les équipements du véhicule avec lesquels ils pourraient, par exemple, se coincer
- mettent en marche ou arrêtent des systèmes et mettent ainsi en danger d'autres usagers

Si les animaux ne sont pas protégés, ils risquent en outre, en cas d'accident, de changement brusque de direction ou de coup de frein brutal, d'être projetés à l'intérieur du véhicule et de blesser les occupants.

- Ne laissez jamais des animaux sans surveillance à l'intérieur du véhicule.
- Protégez correctement les animaux pendant la marche, par exemple avec une cage de transport pour animaux adaptée.



## Clé

## Vue d'ensemble des fonctions de la clé

**⚠ ATTENTION** Risque d'accident et de blessure si des enfants laissés sans surveillance se trouvent à l'intérieur du véhicule

Si vous laissez des enfants sans surveillance à l'intérieur du véhicule, ils pourraient

- ouvrir les portes et mettre en danger d'autres personnes ou usagers
- descendre du véhicule et se faire renverser
- utiliser les équipements du véhicule et se coincer, par exemple

En outre, les enfants peuvent mettre le véhicule en mouvement, par exemple en

- desserrant le frein de stationnement
- désengageant la position parking **P** de la boîte automatique ou en mettant la boîte mécanique au point mort

- démarrant le moteur
- ▶ Lorsque vous quittez le véhicule, prenez toujours la clé avec vous et verrouillez le véhicule.
- ▶ Ne laissez jamais des enfants ni des animaux sans surveillance à l'intérieur du véhicule.
- ▶ Conservez la clé hors de portée des enfants.

**⚠ REMARQUE** Endommagement de la clé par des champs magnétiques

- ▶ Eloignez la clé des champs magnétiques puissants.

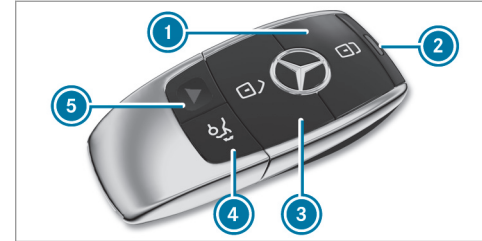

- ① Verrouillage
- ② Voyant des piles
- ③ Déverrouillage
- ④ Ouverture et fermeture du couvercle de coffre
- ⑤ Alarme panique



La clé vous permet de verrouiller et de déverrouiller les composants suivants:

- les portes
- le couvercle de coffre
- la trappe de réservoir

Si vous n'ouvrez pas le véhicule dans les 40 secondes qui suivent le déverrouillage:

- le véhicule se verrouille de nouveau
- la protection antivol est réactivée

Ne posez pas la clé à côté d'appareils électroniques ou d'objets métalliques. Cela risque de compromettre le fonctionnement de la clé.

❗ Si le voyant des piles ❷ ne s'allume pas lorsque vous appuyez sur la touche  ou , la pile est déchargée.

Remplacement de la pile de la clé (→ page 73)

### Activation et désactivation du signal sonore de fermeture

Système multimédia:

↳ Véhicule ▶  Réglages véhicule ▶ Conf. sonore ferm.

▶ Activez  ou désactivez  la fonction.

### Activation et désactivation de l'alarme panique

#### Conditions requises

- ❗ La fonction Alarme panique est disponible uniquement dans certains pays.
- Le contact n'est pas mis.



▶ **Activation** : appuyez sur la touche ❶ pendant 1 seconde environ. Une alarme optique et une alarme sonore se déclenchent.

▶ **Désactivation** : appuyez de nouveau brièvement sur la touche ❶.



ou

▶ Appuyez sur la touche Start/Stop qui se trouve sur le poste de conduite (avec la clé à l'intérieur du véhicule).

### Modification des réglages de déverrouillage

Fonctions de déverrouillage possibles avec la clé:

- Déverrouillage centralisé
- Déverrouillage de la porte conducteur et de la trappe de réservoir

▶ **Passage d'un réglage à l'autre** : appuyez simultanément sur les touches  et  pendant 6 secondes environ, jusqu'à ce que le voyant des piles clignote 2 fois.

Lorsque la fonction de déverrouillage pour la porte conducteur et la trappe de réservoir est sélectionnée:

- En appuyant une deuxième fois sur la touche , vous déverrouillez le véhicule de manière centralisée.
- **Véhicules équipés de la fonction KEYLESS-GO** : vous ne déverrouillez que la

porte conducteur et la trappe de réservoir lorsque vous touchez le côté intérieur de la poignée de porte conducteur.

### Réduction de la consommation de courant de la clé

**Tous les véhicules :** si vous n'utilisez pas votre véhicule ou une clé pendant une période prolongée, vous pouvez réduire la consommation de courant de la clé correspondante. Désactivez pour ce faire les fonctions de la clé.

▶ **Désactivation :** appuyez brièvement 2 fois de suite sur la touche  de la clé. Le voyant des piles de la clé s'allume brièvement 2 fois de suite, puis 1 fois de manière prolongée.

▶ **Activation :** appuyez sur une touche quelconque de la clé.

ⓘ Lorsque vous démarrez le véhicule alors que la clé se trouve dans le bac de rangement de la console centrale, les fonctions de la clé sont activées automatiquement (→ page 153).

### Retrait et rangement de la clé de secours

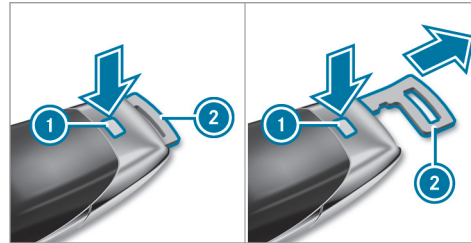

▶ **Retrait :** appuyez sur le bouton de déverrouillage ①.

La clé de secours ② glisse légèrement vers l'extérieur.

▶ Tirez la clé de secours ② jusqu'à ce qu'elle s'enclenche dans la position intermédiaire.

ⓘ Vous pouvez utiliser la position intermédiaire de la clé de secours ② pour fixer la clé à un trousseau de clés.

▶ Appuyez de nouveau sur le bouton de déverrouillage ① et retirez complètement la clé de secours ②.

▶ **Rangement :** appuyez sur le bouton de déverrouillage ①.

▶ Enfoncez la clé de secours ② dans la position intermédiaire ou complètement jusqu'à ce qu'elle s'enclenche.

### Remplacement de la pile de la clé

**⚠ DANGER** Dangers pour la santé en cas d'ingestion des piles

Les piles contiennent des substances toxiques et corrosives. L'ingestion de piles peut être dangereuse pour la santé.

Il y a danger de mort.

▶ Conservez les piles hors de portée des enfants.

▶ En cas d'ingestion de piles, consultez immédiatement un médecin.

 **PROTECTION DE L'ENVIRONNEMENT** Dégradation de l'environnement en cas d'élimination non conforme des batteries



Les batteries contiennent des substances polluantes. La loi interdit de les éliminer avec les ordures ménagères.



Éliminez les batteries dans le respect des règles de protection de l'environnement. Déposez les batteries usagées dans un atelier qualifié ou dans

un point de récupération des batteries usagées.

#### Conditions requises

- Vous avez besoin de 1 pile bouton de 3 V de type CR 2032.

Mercedes-Benz vous recommande de confier le remplacement de la pile à un atelier qualifié.

- ▶ Retirez la clé de secours (→ page 73).

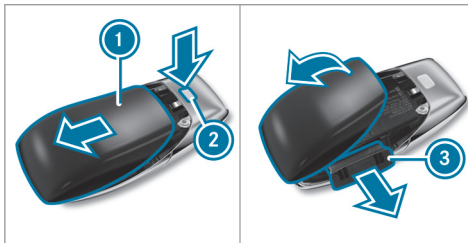

- ▶ Appuyez vers le bas sur la touche de déverrouillage (2) en l'enfonçant complètement et faites glisser le couvercle (1) dans le sens de la flèche.
- ▶ Rabattez le couvercle (1) dans le sens de la flèche et retirez-le.
- ▶ Sortez le compartiment à pile (3) et retirez la pile usagée.
- ▶ Mettez la pile neuve en place dans le compartiment à pile (3). Tenez compte de l'inscription indiquant le pôle positif dans le compartiment à pile et sur la pile.
- ▶ Introduisez le compartiment à pile (3).
- ▶ Remettez le couvercle (1) en place et fermez-le en le faisant glisser jusqu'à ce qu'il s'encliquette.

**Problèmes relatifs à la clé**

<b>Problèmes</b>	<b>Causes et conséquences possibles et ► Solutions</b>
Vous ne pouvez plus verrouiller ou déverrouiller le véhicule.	<p>Causes possibles:</p> <ul style="list-style-type: none"><li>• La pile de la clé est faible ou déchargée.</li><li>• Une source radio puissante perturbe le système.</li><li>• La clé est défectueuse.</li></ul> <p>► Contrôlez la pile avec le voyant des piles et remplacez-la si nécessaire (→ page 73).</p> <p>► Utilisez la clé de secours pour verrouiller et déverrouiller (→ page 73).</p> <p>► Faites contrôler la clé par un atelier qualifié.</p>
Vous avez perdu une clé.	<p>► Faites bloquer la clé par un atelier qualifié.</p> <p>► Faites remplacer les serrures si nécessaire.</p>

## Portes

### Déverrouillage et ouverture des portes de l'intérieur

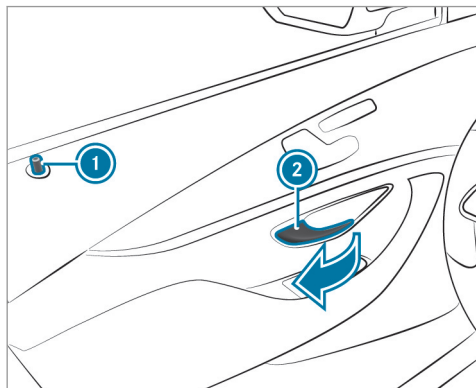

- ▶ Tirez la poignée de porte ②.  
Lors du déverrouillage de la porte, le bouton de condamnation ① monte.

### Verrouillage et déverrouillage centralisés du véhicule de l'intérieur

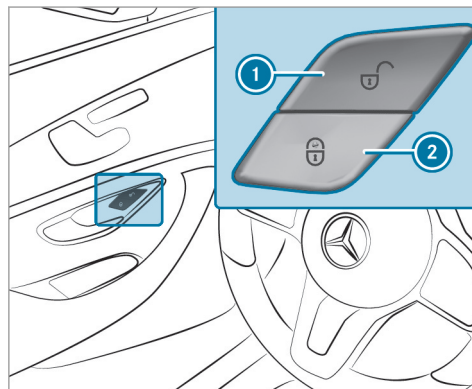

- ▶ **Déverrouillage** : appuyez sur la touche ①.
- ▶ **Verrouillage** : appuyez sur la touche ②.

La trappe de réservoir n'est pas verrouillée ni déverrouillée.

Le véhicule ne se déverrouille pas:

- si vous avez verrouillé le véhicule avec la clé
- si vous avez verrouillé le véhicule avec la fonction KEYLESS-GO

### Verrouillage et déverrouillage du véhicule avec la fonction KEYLESS-GO

#### Conditions requises

- La clé se trouve à l'extérieur du véhicule.
- La distance entre la clé et le véhicule n'est pas supérieure à 3 ft (1 m).
- La porte conducteur et la porte dont la poignée de porte est actionnée sont fermées.

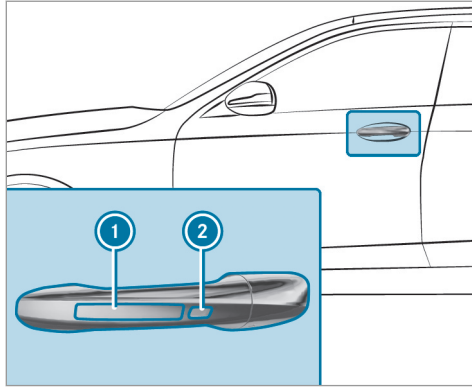

- ▶ **Déverrouillage du véhicule** : touchez le côté intérieur de la poignée de porte.
- ▶ **Verrouillage du véhicule** : touchez le capteur ① ou ②.
- ▶ **Fermeture confort** : touchez longuement le capteur ②.

① Pour de plus amples informations sur la fermeture confort, voir (→ page 89).

Si vous ouvrez le couvercle de coffre de l'extérieur, celui-ci se déverrouille automatiquement.

### Problèmes relatifs à la fonction KEYLESS-GO

Problèmes	Causes et conséquences possibles et ▶ Solutions
<p>Vous ne pouvez plus verrouiller ni déverrouiller le véhicule par l'intermédiaire de la fonction KEYLESS-GO.</p>	<p>Causes possibles:</p> <ul style="list-style-type: none"> <li>La fonction KEYLESS-GO a été désactivée .</li> <li>La pile de la clé est faible ou déchargée.</li> <li>Une source radio puissante perturbe le système.</li> </ul>

Problèmes	Causes et conséquences possibles et ► Solutions
	<ul style="list-style-type: none"> <li>• La clé est défectueuse.</li> <li>► Activez la fonction KEYLESS-GO (→ page 73) .</li> <li>► Contrôlez la pile avec le voyant des piles et remplacez-la si nécessaire (→ page 73).</li> <li>► Utilisez la clé de secours pour déverrouiller et verrouiller (→ page 73).</li> <li>► Faites contrôler le véhicule et la clé par un atelier qualifié.</li> </ul>

### Activation et désactivation du verrouillage automatique

Lorsque le contact est mis et que les roues tournent à une vitesse supérieure au pas, le véhicule se verrouille automatiquement.

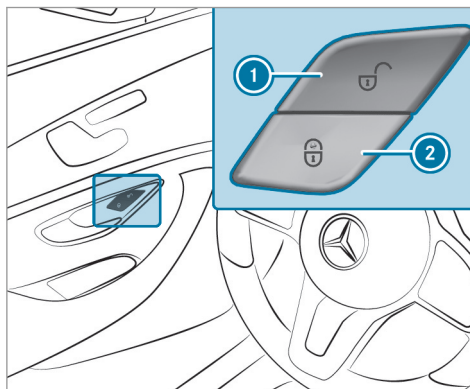

- **Activation :** maintenez la touche ② appuyée pendant 5 secondes environ, jusqu'à ce qu'un signal sonore retentisse.
- **Désactivation :** maintenez la touche ① appuyée pendant 5 secondes environ, jusqu'à ce qu'un signal sonore retentisse.

Lorsque la fonction est activée, un risque de verrouillage intempestif existe dans les situations suivantes:

- en cas de démarrage du moteur par remorquage du véhicule ou si vous le poussez
- lors d'un contrôle sur un banc d'essai à rouleaux



### Verrouillage et déverrouillage de la porte conducteur avec la clé de secours

- i** Pour verrouiller complètement le véhicule avec la clé de secours, appuyez d'abord sur la touche pour le verrouillage de l'intérieur alors que la porte conducteur est ouverte. Verrouillez ensuite la porte conducteur avec la clé de secours.

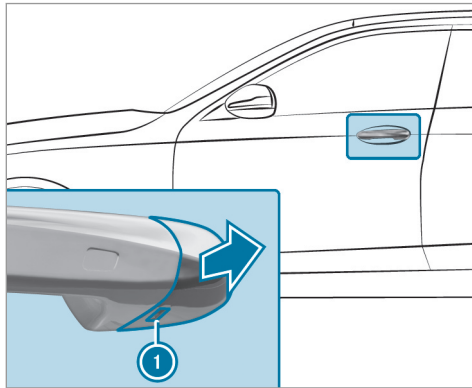

- ▶ Engagez la clé de secours dans l'orifice **1** du capuchon jusqu'en butée.
- ▶ Tirez légèrement la poignée de porte et maintenez-la tirée.
- ▶ Retirez le capuchon du véhicule avec la clé de secours en le tenant aussi droit que possible jusqu'à ce qu'il se détache.
- ▶ Relâchez la poignée de porte.

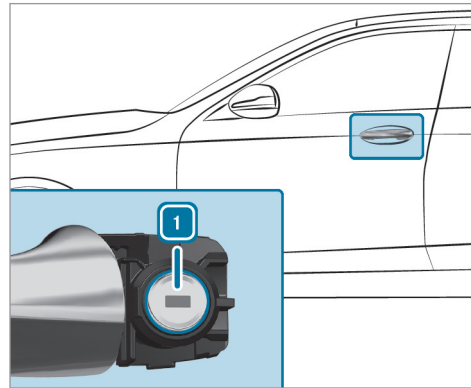

- ▶ **Déverrouillage** : tournez la clé de secours vers la gauche en position **1**.
- ▶ **Verrouillage** : tournez la clé de secours vers la droite en position **1**.
- ▶ Appuyez avec précaution le capuchon sur le barillet de serrure jusqu'à ce qu'il s'enclenche et qu'il soit fixé correctement.

### Coffre

#### Ouverture du couvercle de coffre

- ⚠ ATTENTION** Risque d'intoxication dû aux gaz d'échappement

Les moteurs thermiques dégagent des gaz d'échappement toxiques, tels que du monoxyde de carbone. Si le couvercle de coffre est ouvert alors que le moteur tourne, des gaz d'échappement peuvent pénétrer dans l'habitacle, notamment pendant la marche.

- ▶ Arrêtez toujours le moteur avant d'ouvrir le couvercle de coffre.

- ▶ Ne roulez jamais avec un couvercle de coffre ouvert.

**!** **REMARQUE** Endommagement du couvercle de coffre causé par des obstacles qui se trouvent au-dessus du véhicule

Le couvercle de coffre pivote vers le haut lors de son ouverture.

- ▶ Veillez à réserver au couvercle de coffre un espace de manœuvre suffisant.

**Pour ouvrir le couvercle de coffre, vous disposez des possibilités suivantes :**

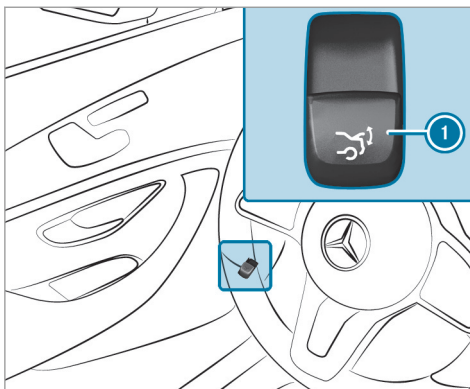

- ▶ Tirez la touche de commande à distance du couvercle de coffre ①.
- ▶ Appuyez longuement sur la touche  de la clé.
- ▶ Alors que le couvercle de coffre est déverrouillé, appuyez sur la partie supérieure de l'étoile Mercedes.

① Lorsque la caméra de recul est activée, tirez l'étoile Mercedes déjà déployée pour procéder à l'ouverture.

▶ **Véhicules équipés de la fonction HANDS-FREE ACCESS :** balancez le pied dans la zone de détection des capteurs sous le pare-chocs (→ page 83).

▶ **Véhicules équipés de la fermeture confort du couvercle de coffre :** si le couvercle de coffre est arrêté dans une position intermédiaire, tirez le couvercle de coffre vers le haut et relâchez-le dès qu'il commence à s'ouvrir.

Lorsque la limitation d'ouverture du coffre est activée, tirez manuellement vers le haut le couvercle de coffre arrêté.

**Véhicules équipés de la fermeture confort du couvercle de coffre :** lorsqu'un objet empêche l'ouverture automatique du couvercle de coffre, la détection d'objets arrête le couvercle de coffre. La détection d'objets est uniquement un système d'aide et elle n'est pas en mesure de remplacer votre vigilance.

## Fermeture du couvercle de coffre

**⚠ ATTENTION** Risque de blessure dû à des objets non arrimés dans le véhicule

Si des objets, des bagages ou une partie du chargement ne sont pas arrimés du tout ou sont mal arrimés, ils risquent de glisser, se renverser ou être projetés et ainsi de heurter les occupants du véhicule.

Il y a risque de blessure, en particulier lors d'un freinage ou d'un changement brusque de direction.

- ▶ Rangez toujours les objets de manière à ce qu'ils ne puissent pas être projetés.
- ▶ Avant de prendre la route, arrimez les objets, les bagages ou le chargement afin d'empêcher tout glissement ou basculement.

Tenez compte des directives de chargement lors du chargement du véhicule.

**⚠ ATTENTION** Risque de coincement lors de la fermeture automatique du couvercle de coffre

Vous pouvez être coincé lors de la fermeture automatique du couvercle de coffre. En outre, des personnes (des enfants, par exemple) peuvent se trouver ou pénétrer dans la zone de fermeture lors du processus de fermeture.

- ▶ Lors du processus de fermeture, assurez-vous que personne ne se trouve à proximité de la zone de fermeture.
- ▶ Pour interrompre le processus de fermeture, optez pour l'une des possibilités suivantes:
  - Appuyez sur la touche  de la clé.
  - Tirez ou appuyez sur la touche de commande à distance qui se trouve sur la porte conducteur.
  - Appuyez sur la touche de fermeture ou la touche de verrouillage qui se trouve sur le couvercle de coffre.

- Appuyez sur la partie supérieure de l'étoile Mercedes qui se trouve sur le couvercle de coffre.

**Véhicules équipés de la fonction HANDS-FREE ACCESS** : vous pouvez également arrêter le processus de fermeture d'un mouvement du pied sous le pare-chocs arrière.

**Pour fermer le couvercle de coffre, vous disposez des possibilités suivantes :**

- ▶ Saisissez le couvercle de coffre par la cuvette de poignée, abaissez-le et fermez-le en appuyant dessus.
- ▶ **Véhicules équipés de la fonction HANDS-FREE ACCESS** : lorsque le couvercle de coffre est complètement ouvert, balancez le pied dans la zone de détection des capteurs sous le pare-chocs (→ page 83).
- ▶ **Véhicules équipés de la fermeture confort du couvercle de coffre** : si le couvercle de coffre est arrêté dans une position inter-

médiaire, poussez le couvercle de coffre vers le bas.  
La fermeture du couvercle de coffre se poursuit.

► **Véhicules équipés de la fermeture confort du couvercle de coffre et de la fonction KEYLESS-GO** : lorsque le couvercle de coffre est complètement ouvert, appuyez longuement sur la touche  de la clé (lorsque la clé se trouve à proximité du véhicule).

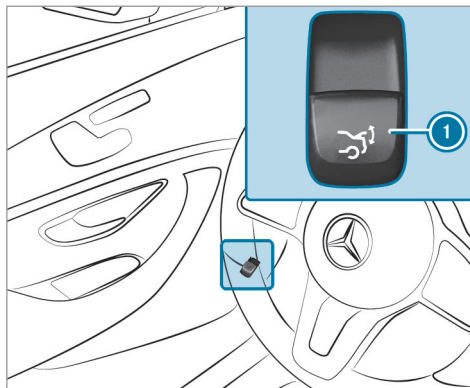

► **Véhicules équipés de la fermeture confort du couvercle de coffre** : appuyez sur la touche de commande à distance du couvercle de coffre .

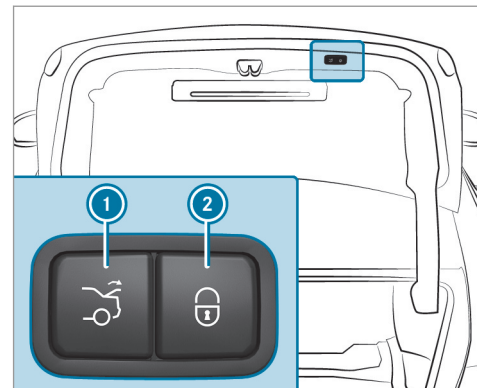

► **Véhicules équipés de la fermeture confort du couvercle de coffre** : appuyez sur la touche de fermeture  qui se trouve sur le couvercle de coffre.

► **Véhicules équipés de la fermeture confort du couvercle de coffre et de la fonction KEYLESS-GO** : appuyez sur la touche de

verrouillage ② qui se trouve sur le couvercle de coffre.

Si une clé est détectée à l'extérieur du véhicule, le couvercle de coffre se ferme et le véhicule se verrouille.

### Fonction d'inversion automatique du couvercle de coffre

Lorsqu'un objet empêche la fermeture automatique du couvercle de coffre, le couvercle de coffre se rouvre automatiquement. La fonction d'inversion automatique est uniquement un système d'aide et elle n'est pas en mesure de remplacer votre vigilance.

- ▶ Veillez à ne pas vous trouver dans la zone de fermeture lors de la fermeture.

**⚠ ATTENTION** Risque de coincement malgré la fonction d'inversion

La fonction d'inversion ne réagit pas:

- aux éléments mous, légers et minces (par exemple des doigts)
- lors des derniers 1/3 in (8 mm) avant la fermeture

La fonction d'inversion ne permet pas d'éviter que vous soyez coincé, en particulier dans ces situations.

- ▶ Veillez à ne pas vous trouver dans la zone de fermeture lors de la fermeture.
- ▶ Si quelqu'un est coincé, optez pour l'une des possibilités suivantes:
  - Appuyez sur la touche  de la clé.
  - Appuyez sur la touche de commande à distance qui se trouve sur la porte conducteur.
  - Appuyez sur la touche de fermeture ou la touche de verrouillage qui se trouve sur le couvercle de coffre.
  - Appuyez sur la partie supérieure de l'étoile Mercedes qui se trouve sur le couvercle de coffre.

### Fonction HANDS-FREE ACCESS

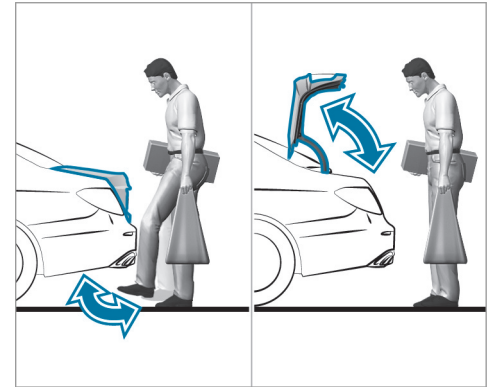

La fonction HANDS-FREE ACCESS vous permet d'ouvrir, de fermer ou de stopper le couvercle de coffre d'un mouvement du pied sous le pare-chocs.

Le mouvement du pied déclenche en alternance un processus d'ouverture ou de fermeture.

Tenez compte des remarques relatives à l'ouverture (→ page 79) et à la fermeture (→ page 81) du couvercle de coffre.

**i** Un signal d'alerte retentit lorsque le couvercle de coffre s'ouvre ou se ferme.

**⚠ ATTENTION** Risque de brûlure lié aux pièces brûlantes du système d'échappement

Les pièces du système d'échappement du véhicule peuvent être brûlantes. Lorsque vous utilisez la fonction HANDS-FREE ACCESS, vous risquez de vous brûler au contact des pièces du système d'échappement.

► Veillez à toujours balancer le pied uniquement dans la zone de détection des capteurs.

**!** **REMARQUE** Dommages sur le véhicule résultant d'une ouverture intempestive du couvercle de coffre

- lors du passage dans une station de lavage
- lors de l'utilisation d'un nettoyeur haute pression

► Dans de tels cas, désactivez la fonction KEYLESS-GO ou assurez-vous que la clé se trouve à au moins 10 ft (3 m) du véhicule.

Avant de balancer le pied, veillez à adopter une position stable, sinon, vous risquez de perdre l'équilibre, par exemple en cas de verglas.

#### Conditions requises

- La clé se trouve derrière le véhicule.
- Lorsque vous balancez le pied, tenez-vous à une distance d'au moins 12 in (30 cm) du véhicule.
- Lorsque vous balancez le pied, veillez à ne pas toucher le pare-chocs.

- Ne balancez pas le pied trop lentement.
- Le mouvement de pied doit être effectué d'avant en arrière par rapport au véhicule.

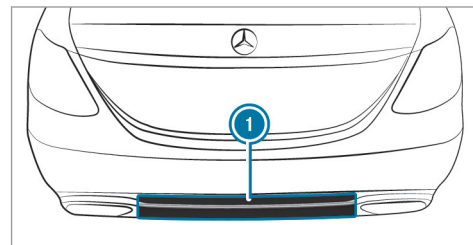

**1** Zone de détection des capteurs

Si plusieurs mouvements de pied à la suite n'ont donné aucun résultat, attendez 10 secondes.

#### Limites système

Le système peut être perturbé ou ne pas fonctionner:

- en cas de neige adhérent au niveau des capteurs ou de dépôts de sel d'épandage au niveau des capteurs, par exemple

- en cas d'actionnement par une prothèse de jambe

Le couvercle de coffre peut s'ouvrir ou se fermer de manière intempestive dans les situations suivantes:

- Des personnes bougent les bras ou les jambes dans la zone de détection (en cas de polissage du véhicule ou en soulevant des objets, par exemple).
- Des objets sont transportés ou déposés le long du véhicule, à l'arrière (sangle d'arrimage ou bagages, par exemple).
- Des sangles d'arrimage, des bâches ou d'autres couvertures sont tendues sur le pare-chocs.
- Un tapis de protection, dont la taille dépasse du seuil de chargement et atteint la zone de détection des capteurs, est utilisé.
- Le tapis de protection n'est pas fixé correctement.
- Des travaux sur le dispositif d'attelage, sur les remorques ou sur les porte-vélos arrière sont effectués.

Désactivez la fonction KEYLESS-GO (→ page 73) ou ne portez pas de clé sur vous dans ces situations ou dans des situations similaires.

### Activation et désactivation du verrouillage séparé du couvercle de coffre

Si vous déverrouillez le véhicule de manière centralisée alors que le verrouillage séparé est activé, le couvercle de coffre reste verrouillé.

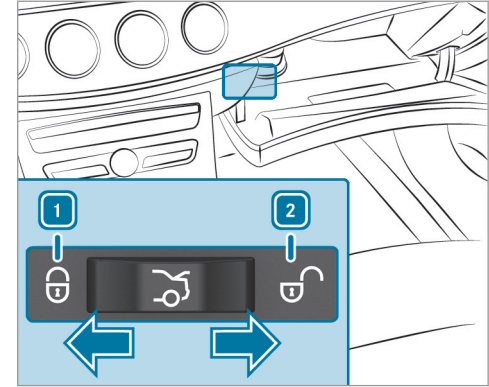

▶ **Activation** : mettez le contacteur en position **1**.

▶ **Désactivation** : mettez le contacteur en position **2**.

ⓘ Si un accident est détecté, le couvercle de coffre est également déverrouillé alors que le verrouillage séparé est activé.

### Déverrouillage du couvercle de coffre de l'intérieur avec le déverrouillage de secours

#### Conditions requises

- La batterie 12 V du véhicule doit être branchée et chargée.

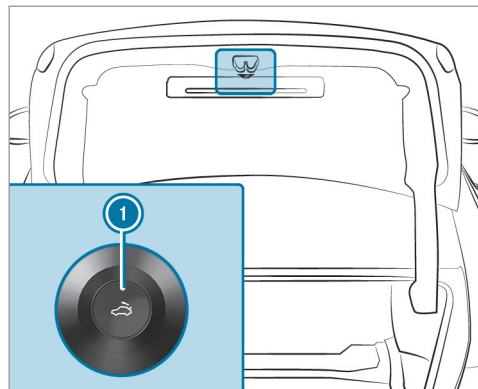

- ▶ Appuyez brièvement sur la touche de déverrouillage de secours ①.  
Le couvercle de coffre se déverrouille et s'ouvre.

### Activation et désactivation de la limitation d'ouverture du couvercle de coffre

Système multimédia:

↳ Véhicule ▶  Réglages véhicule ▶ Limit. ouverture coffre

Cette fonction évite que le couvercle de coffre ne bute contre un plafond de garage bas, par exemple.

- ▶ Activez  ou désactivez  la fonction.

### Stores pare-soleil

#### Déroulement et enroulement du store pare-soleil de la lunette arrière

**⚠ ATTENTION** Risque de coincement lors du déroulement ou de l'enroulement du store pare-soleil

Lors du déroulement ou de l'enroulement du store pare-soleil, vous risquez d'être coincé dans sa zone de déplacement.

- ▶ Veillez à ne pas vous trouver dans la zone de déplacement du store pare-soleil lors du déroulement ou de l'enroulement.
- ▶ Si quelqu'un est coincé, appuyez de nouveau brièvement sur la touche. L'ouverture ou la fermeture est alors brièvement interrompue. Le store pare-soleil revient ensuite dans sa position initiale.



**!** **REMARQUE** Endommagement dû à des objets

- ▶ Veillez à ce que le store pare-soleil puisse se dérouler et s'enrouler sans problème.

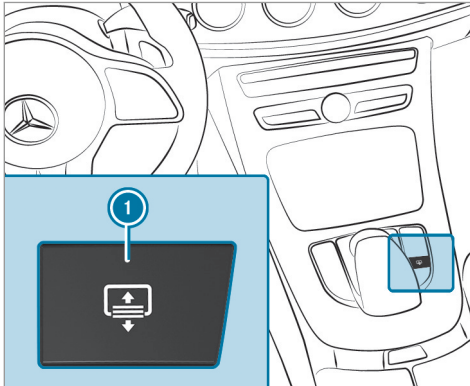

- ▶ **Déroulement et enroulement** : appuyez sur la touche ①.

## Vitres latérales

### Ouverture et fermeture des vitres latérales

**!** **ATTENTION** Risque de coincement lors de l'ouverture d'une vitre latérale

Lors de l'ouverture d'une vitre latérale, des parties du corps risquent d'être entraînées dans le mouvement ou être coincées entre la vitre latérale et le cadre de vitre.

- ▶ Assurez-vous que personne ne touche la vitre latérale lors de son ouverture.
- ▶ Si quelqu'un est coincé, relâchez immédiatement la touche ou tirez la touche pour refermer la vitre latérale.

**!** **ATTENTION** Risque de coincement lors de la fermeture d'une vitre latérale

Lors de la fermeture d'une vitre latérale, vous risquez d'être coincé dans la zone de fermeture.

- ▶ Veillez à ne pas vous trouver dans la zone de fermeture lors de la fermeture.

- ▶ Si quelqu'un est coincé, relâchez immédiatement la touche ou appuyez sur la touche pour rouvrir la vitre latérale.

**!** **ATTENTION** Risque de coincement en cas d'utilisation des vitres latérales par des enfants

Si des enfants actionnent les vitres latérales, ils risquent de se coincer, notamment lorsqu'ils sont sans surveillance.

- ▶ Activez la sécurité enfants au niveau des vitres latérales arrière.
- ▶ Lorsque vous quittez le véhicule, prenez toujours la clé avec vous et verrouillez le véhicule.
- ▶ Ne laissez jamais des enfants sans surveillance à l'intérieur du véhicule.

### Conditions requises

- L'alimentation en tension est établie ou le contact est mis.

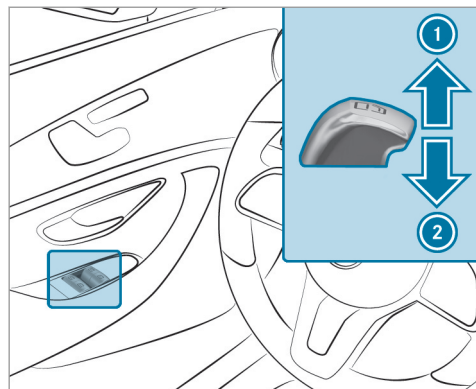

- ① Fermeture
- ② Ouverture

Les touches qui se trouvent sur la porte conducteur ont priorité.

▶ **Déclenchement du mouvement automatique** : poussez ou tirez la touche  au-delà du point de résistance puis relâchez-la.

▶ **Interruption du mouvement automatique** : poussez ou tirez de nouveau la touche .

Lorsque le véhicule est à l'arrêt, les vitres latérales peuvent continuer à être utilisées.

La fonction est disponible pendant environ 5 minutes ou jusqu'à ce qu'une porte soit ouverte.

#### Fonction d'inversion automatique des vitres latérales

Si un objet empêche le processus de fermeture d'une vitre latérale, la vitre latérale se rouvre automatiquement. La fonction d'inversion automatique est uniquement un système d'aide et elle n'est pas en mesure de remplacer votre vigilance.

▶ Veillez à ne pas vous trouver dans la zone de fermeture lors de la fermeture.

**⚠ ATTENTION** Risque de coincement malgré la protection d'inversion de la vitre latérale

La fonction d'inversion ne réagit pas :

- aux éléments mous, légers et minces (par exemple de petits doigts).
- pendant la réinitialisation

Par conséquent, la fonction d'inversion ne permet pas d'éviter que vous soyez coincé dans ces situations.

- ▶ Veillez à ne pas vous trouver dans la zone de fermeture lors de la fermeture.
- ▶ Si quelqu'un est coincé, appuyez sur la touche  pour rouvrir la vitre latérale.

### Ouverture confort (ventilation du véhicule avant de prendre la route)

**⚠ ATTENTION** Risque de coincement lors de l'ouverture d'une vitre latérale



Lors de l'ouverture d'une vitre latérale, des parties du corps risquent d'être entraînées dans le mouvement ou être coincées entre la vitre latérale et le cadre de vitre.

- ▶ Assurez-vous que personne ne touche la vitre latérale lors de son ouverture.
- ▶ Si quelqu'un est coincé, relâchez immédiatement la touche.

- ▶ Maintenez la touche  de la clé appuyée. Les fonctions suivantes sont exécutées:
  - Le véhicule se déverrouille.
  - Les vitres latérales s'ouvrent.
  - Le toit ouvrant panoramique s'ouvre.

- La ventilation de siège du siège conducteur se met en marche.

Si les stores pare-soleil du toit ouvrant panoramique sont fermés, les stores pare-soleil s'ouvrent en premier.



- ▶ **Poursuite de l'ouverture confort** : appuyez à nouveau sur la touche .
- ▶ **Interruption de l'ouverture confort** : relâchez la touche .

### Fermeture confort (fermeture du véhicule depuis l'extérieur)

**⚠ ATTENTION** Risque de coincement en cas d'inattention lors de la fermeture confort

Lors de la fermeture confort, vous risquez d'être coincé dans la zone de fermeture de la vitre latérale et du toit ouvrant.

- ▶ Surveillez entièrement le processus de fermeture lors de la fermeture confort.
- ▶ Veillez à ne pas vous trouver dans la zone de fermeture lors de la fermeture.

- ▶ Maintenez la touche  de la clé appuyée. Les fonctions suivantes sont exécutées:
  - Le véhicule est verrouillé.
  - Les vitres latérales se ferment.
  - Le toit ouvrant panoramique se ferme.
- ▶ **Fermeture du store pare-soleil** : appuyez de nouveau sur la touche .
- ▶ **Interruption de la fermeture confort** : relâchez la touche .
- ⓘ La fermeture confort peut également être commandée avec la fonction KEYLESS-GO (→ page 76).

## Problèmes relatifs aux vitres latérales

Problèmes	Causes et conséquences possibles et ► Solutions
<p>Il est impossible de fermer une vitre latérale et la cause du blocage n'est pas visible.</p>	<p>► Vérifiez si des objets se trouvent dans le guide de la vitre.</p> <div data-bbox="563 353 1653 647" style="border: 1px solid #ccc; padding: 10px;"><p><b>▲ ATTENTION</b> Risque de coincement ou danger de mort dû à la désactivation de la protection d'inversion</p><p>Lors de la refermeture d'une vitre latérale immédiatement après le blocage ou la réinitialisation, la vitre latérale est fermée avec une plus grande force ou avec une force maximale. Dans ce cas, la fonction d'inversion est désactivée.</p><p>Vous risquez alors d'être coincé dans la zone de fermeture.</p><ul style="list-style-type: none"><li>► Veillez à ne pas vous trouver dans la zone de fermeture.</li><li>► Pour arrêter le processus de fermeture, relâchez la touche ou appuyez de nouveau sur la touche pour rouvrir la vitre latérale.</li></ul></div> <p>Si une vitre latérale se bloque lors de sa fermeture et se rouvre légèrement:</p> <p>► Immédiatement après le blocage, tirez de nouveau la touche correspondante jusqu'à ce que la vitre latérale soit fermée et maintenez la touche tirée pendant encore 1 seconde. La vitre latérale est fermée avec une plus grande force.</p> <p>Si la vitre latérale se bloque une nouvelle fois lors de sa fermeture et se rouvre légèrement:</p>

Problèmes	Causes et conséquences possibles et ► Solutions
Les vitres latérales ne peuvent pas être ouvertes ou fermées avec l'ouverture confort.	<ul style="list-style-type: none"> <li>► Répétez l'étape précédente. La vitre latérale se ferme sans fonction d'inversion automatique.</li> <li>► La pile de la clé est faible ou déchargée.</li> <li>► Contrôlez la pile avec le voyant des piles et remplacez-la si nécessaire (→ page 73).</li> </ul>

### Toit ouvrant

#### Ouverture et fermeture du toit ouvrant

**i** Le terme «toit ouvrant» désigne également le toit ouvrant panoramique.

**⚠ ATTENTION** Risque de coincement lors de l'ouverture et de la fermeture du toit ouvrant

Si vous vous trouvez dans la zone de déplacement du toit ouvrant, vous risquez d'être coincé lors de son ouverture ou de sa fermeture.

- Veillez à ne pas vous trouver dans la zone de déplacement lors de l'ouverture ou de la fermeture.
  - Si quelqu'un est coincé, relâchez immédiatement la touche.
- ou
- Actionnez brièvement la touche dans n'importe quelle direction pendant le mouvement automatique.  
L'ouverture ou la fermeture est alors interrompue.

**⚠ ATTENTION** Risque de coincement en cas de commande du toit ouvrant par des enfants

Si des enfants actionnent le toit ouvrant, ils risquent de se coincer, notamment lorsqu'ils sont sans surveillance.

- Ne laissez jamais des enfants sans surveillance à l'intérieur du véhicule.
- Lorsque vous quittez le véhicule, prenez toujours la clé avec vous et verrouillez le véhicule.

**⚠ ATTENTION** Risque de coincement lors de l'ouverture et de la fermeture du store pare-soleil

Lors de l'ouverture ou de la fermeture, vous risquez d'être coincé entre le store pare-soleil et le cadre ou le toit ouvrant.

- ▶ Veillez à ne pas vous trouver dans la zone de déplacement du store pare-soleil lors de son ouverture ou de sa fermeture.
- ▶ Si quelqu'un est coincé, relâchez immédiatement la touche.

ou

- ▶ Actionnez brièvement la touche dans n'importe quelle direction pendant le mouvement automatique. L'ouverture ou la fermeture est alors interrompue.

**⚠ REMARQUES** Dysfonctionnements dus à la présence de neige ou de glace

La neige et la glace peuvent entraîner des dysfonctionnements du toit ouvrant.

- ▶ Ouvrez le toit ouvrant uniquement lorsqu'il est débarrassé de la neige ou de la glace.

**⚠ REMARQUES** Dommages provoqués par des objets saillants

Si des objets dépassent du toit ouvrant, ils risquent d'endommager les baguettes d'étanchéité.

- ▶ Ne laissez pas d'objets dépasser du toit ouvrant.

**⚠ REMARQUE** Consignes à respecter impérativement lorsque des barres de toit sont montées

Lorsque des barres de toit sont montées, l'ouverture ou le soulèvement du toit ouvrant peuvent être limités.

- ▶ Vérifiez que vous pouvez soulever ou ouvrir le toit ouvrant lorsque des barres de toit sont montées.

- ▶ En cas de doute, ne soulevez ni n'ouvrez pas le toit ouvrant.

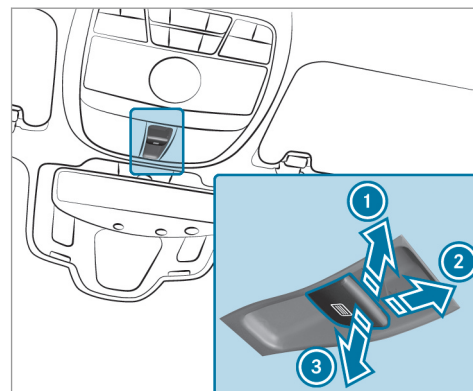

- ① Soulèvement
- ② Ouverture
- ③ Fermeture/abaissement

La touche  permet de commander le toit ouvrant panoramique et le store pare-soleil.

- Le toit ouvrant panoramique peut être commandé uniquement lorsque le store pare-soleil est ouvert.
- Le store pare-soleil peut être commandé uniquement lorsque le toit ouvrant panoramique est fermé.

▶ **Déclenchement du mouvement automatique** : poussez ou tirez la touche  au-delà du point de résistance puis relâchez-la.

▶ **Interruption du mouvement automatique** : actionnez brièvement la touche  dans n'importe quelle direction. L'ouverture ou la fermeture est alors interrompue.

- **Véhicules équipés d'un toit ouvrant panoramique** : le mouvement automatique «soulèvement» est disponible uniquement lorsque le toit ouvrant est fermé ou soulevé.

#### Fonction d'inversion automatique du toit ouvrant

Si un objet empêche le toit ouvrant de se fermer complètement, celui-ci se rouvre automatiquement. La fonction d'inversion automatique est

uniquement un système d'aide et elle n'est pas en mesure de remplacer votre vigilance.

▶ Veillez à ne pas vous trouver dans la zone de fermeture lors de la fermeture.

**⚠ ATTENTION** Risque de coincement alors que la fonction d'inversion est activée

La fonction d'inversion ne réagit pas notamment :

- aux éléments mous, légers et minces (par exemple de petits doigts).
- lors des derniers 1/6 in (4 mm) avant la fermeture
- pendant la réinitialisation

Par conséquent, la fonction d'inversion ne permet pas d'éviter que vous soyez coincé dans ces situations.

▶ Veillez à ne pas vous trouver dans la zone de fermeture lors de la fermeture.  
▶ Si quelqu'un est coincé, relâchez immédiatement la touche.

ou

▶ Actionnez brièvement la touche dans n'importe quelle direction pendant le mouvement automatique. Le processus de fermeture s'interrompt.

#### Fonction d'inversion automatique des stores pare-soleil

Si un objet empêche un store pare-soleil de se fermer complètement, celui-ci se rouvre automatiquement. La fonction d'inversion automatique est uniquement un système d'aide et elle n'est pas en mesure de remplacer votre vigilance.

▶ Veillez à ne pas vous trouver dans la zone de déplacement du store pare-soleil lors de sa fermeture.

**⚠ ATTENTION** Risque de coincement malgré la fonction d'inversion

La fonction d'inversion ne réagit notamment pas aux éléments mous, légers et minces (des petits doigts, par exemple).

Par conséquent, la fonction d'inversion ne permet pas d'éviter que vous soyez coincé dans ces situations.

- ▶ Veillez à ne pas vous trouver dans la zone de déplacement du store pare-soleil lors de sa fermeture.
- ▶ Si quelqu'un est coincé, relâchez immédiatement la touche.

ou

- ▶ Actionnez brièvement la touche dans n'importe quelle direction pendant la fermeture automatique. Le processus de fermeture s'interrompt.

### Fonctions de commande automatique du toit ouvrant

- ❶ Le terme «toit ouvrant» désigne également le toit ouvrant panoramique.

Vous pouvez interrompre les fonctions de commande automatique «Fermeture du toit en cas de pluie pendant la marche» et «Abaissement automatique» en appuyant sur la touche  ou en la tirant.

#### Fermeture du toit en cas de pluie pendant la marche

**Véhicules équipés d'un toit ouvrant panoramique** : lorsque le toit ouvrant est en position soulevée, il s'abaisse automatiquement pendant la marche en cas de pluie.

#### Abaissement automatique

**Véhicules équipés d'un toit ouvrant panoramique** : lorsque vous roulez à vitesse élevée et que l'arrière du toit ouvrant est soulevé, celui-ci s'abaisse légèrement. Lorsque vous roulez à faible vitesse, il se relève automatiquement.

**⚠ ATTENTION** Risque de coincement dû à l'abaissement automatique du toit ouvrant

Lorsque vous roulez à vitesse élevée et que le toit ouvrant est en position soulevée, sa

partie arrière s'abaisse légèrement de manière automatique.

Vous ou d'autres personnes pourriez être coincés.

- ▶ Veillez à ce que personne ne passe la main dans la zone de déplacement du toit ouvrant pendant la marche.
- ▶ Si quelqu'un est coincé, appuyez brièvement sur la touche du toit ouvrant vers l'avant ou vers l'arrière. Le toit ouvrant se soulève lors de son ouverture.

### Problèmes relatifs au toit ouvrant

- ❶ Le terme «toit ouvrant» désigne également le toit ouvrant panoramique.



**Problèmes**

Il est impossible de fermer le toit ouvrant et la cause du blocage n'est pas visible.

**Causes et conséquences possibles et ► Solutions**

**▲ ATTENTION** Risque de coincement, voire danger de mort en cas de nouveau processus de fermeture du toit ouvrant

En cas de nouveau processus de fermeture du toit ouvrant immédiatement après son blocage ou sa réinitialisation, le toit ouvrant se ferme avec une force plus élevée.

Vous risquez alors d'être coincé dans la zone de fermeture.

- Veillez à ne pas vous trouver dans la zone de fermeture.
- Si quelqu'un est coincé, relâchez immédiatement la touche.

ou

- Actionnez brièvement la touche dans n'importe quelle direction pendant la fermeture automatique. Le processus de fermeture s'interrompt.

Si le toit ouvrant se bloque lors de sa fermeture et se rouvre légèrement:

- Immédiatement après une inversion automatique, tirez de nouveau la touche  vers le bas jusqu'au point de résistance et maintenez-la tirée jusqu'à ce que le toit ouvrant soit fermé. Le toit ouvrant est fermé avec une plus grande force.



Si le toit ouvrant se bloque une nouvelle fois lors de sa fermeture et se rouvre légèrement:

- Répétez l'étape précédente. Le toit ouvrant est de nouveau fermé avec une plus grande force.

**Problèmes**

**Véhicules équipés d'un toit ouvrant panoramique** : le toit ouvrant ou le store pare-soleil s'ouvre ou se ferme uniquement par à-coups.

**Causes et conséquences possibles et ► Solutions**

- Tirez sur la touche  à plusieurs reprises jusqu'à ce que le toit ouvrant soit complètement fermé.
- Tirez sur la touche  à plusieurs reprises jusqu'à ce que le store pare-soleil soit complètement fermé.
- Ouvrez complètement le toit ouvrant avec le mouvement automatique, puis refermez-le.

**Protection antivol****Fonctionnement de l'antidémarrage**

L'antidémarrage empêche de démarrer le véhicule sans clé valable.

L'antidémarrage est activé automatiquement lorsque vous coupez le contact et désactivé lorsque vous mettez le contact.

Lorsque vous quittez le véhicule, prenez toujours la clé avec vous et verrouillez le véhicule. Si la clé reste dans le véhicule, n'importe qui peut lancer le moteur.

- ❗ Si le moteur ne démarre pas alors que la batterie de démarrage est chargée, il se peut que l'antidémarrage soit défectueux. Contactez un point de service Mercedes-Benz ou

appelez le 1-800 FOR MERCEdes (aux Etats-Unis) ou le 1-800-387-0100 (au Canada).

- après le verrouillage avec la fonction KEYLESS-GO

**EDW (alarme antivol et antieffraction)****Fonctionnement de l'EDW**

Lorsque l'EDW est activée, une alarme optique et une alarme sonore se déclenchent dans les situations suivantes:

- Ouverture d'une porte
- Ouverture du couvercle de coffre
- Ouverture du capot moteur

L'EDW est activée automatiquement au bout de 10 secondes environ:

- après le verrouillage avec la clé

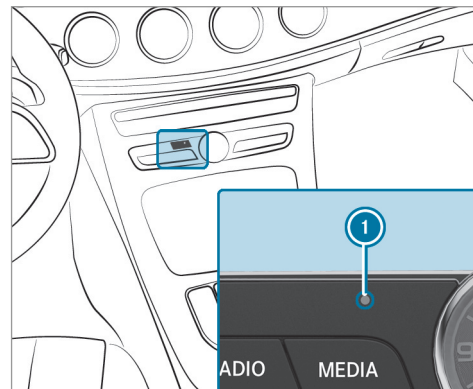



Lorsque l'EDW est activée, le voyant ⓘ clignote.  
L'EDW est désactivée automatiquement:

- après le déverrouillage avec la clé
- après avoir appuyé sur la touche Start/Stop alors que la clé se trouve dans le vide-poches (→ page 153)
- après le déverrouillage avec la fonction KEYLESS-GO

ⓘ Lorsque le système d'appel d'urgence de Mercedes-Benz est activé, le Centre d'Appels Clients est contacté automatiquement en cas d'alarme de plus de 30 secondes (→ page 339).

#### Arrêt de l'alarme déclenchée par l'EDW

▶ Appuyez sur la touche ,  ou  de la clé.

ou

▶ Appuyez sur la touche Start/Stop alors que la clé se trouve dans le vide-poches (→ page 153).

#### Arrêt de l'alarme avec la fonction KEYLESS-GO:

▶ Saisissez la poignée de porte extérieure, avec la clé à l'extérieur du véhicule.

### Remarques relatives à la position assise correcte du conducteur

**⚠ ATTENTION** Risque d'accident en cas de modification des réglages du véhicule pendant la marche

Vous risquez de perdre le contrôle du véhicule dans les situations suivantes:

- si vous réglez le siège conducteur, l'appuie-tête, le volant ou le rétroviseur pendant la marche
- si vous bouclez votre ceinture de sécurité pendant la marche

▶ Avant de démarrer le moteur, réglez le siège conducteur, l'appuie-tête, le volant et le rétroviseur, et bouclez votre ceinture de sécurité.

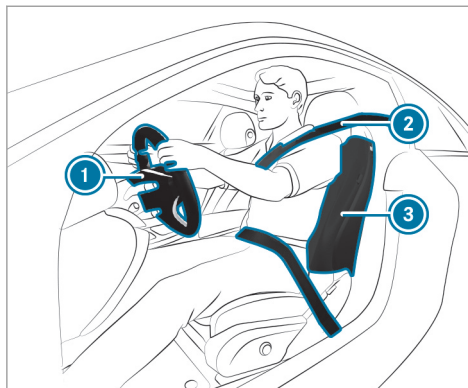

Tenez compte des remarques suivantes lorsque vous réglez le volant ①, la ceinture de sécurité ② et le siège conducteur ③ :

- Vous êtes assis le plus loin possible de l'air-bag frontal du conducteur.
- Vous adoptez une position assise droite.
- Vos cuisses sont légèrement soutenues par le coussin d'assise.

- Vos jambes ne sont pas complètement tendues et vous pouvez enfoncer aisément les pédales.
- Votre tête est soutenue à hauteur des yeux et repose au centre de l'appuie-tête.
- Vos bras sont légèrement pliés lorsque vous tenez le volant.
- Vos jambes peuvent bouger librement.
- Vous pouvez voir parfaitement tous les affichages sur le combiné d'instruments.
- Vous avez une bonne vue d'ensemble de la circulation.
- Votre ceinture de sécurité est tendue sur le corps et passe sur l'épaule pour la partie supérieure et dans le pli de l'aîne pour la partie inférieure.

## Sièges

### Réglage manuel et électrique des sièges avant (véhicules sans Pack Confort sièges)

**⚠ ATTENTION** Risque de coincement en cas de réglage des sièges par des enfants

Si des enfants règlent les sièges, ils risquent de se coincer, notamment lorsqu'ils sont sans surveillance.

- ▶ Lorsque vous quittez le véhicule, prenez toujours la clé avec vous et verrouillez le véhicule.
- ▶ Ne laissez jamais des enfants sans surveillance à l'intérieur du véhicule.

Vous pouvez régler les sièges lorsque le contact est coupé.

**⚠ ATTENTION** Risque de coincement lors du réglage des sièges

Si vous réglez un siège, vous risquez de vous coincer ou de coincer les autres occupants

du véhicule, par exemple au niveau de la glissière du siège.

- ▶ Assurez-vous lors du réglage d'un siège que personne ne se trouve dans l'espace de manœuvre du siège et ne se coince une partie du corps.

Respectez les consignes de sécurité relatives aux «Airbags» et au «Transport des enfants».

**⚠ ATTENTION** Risque d'accident dû à un siège conducteur non verrouillé

Si un siège conducteur n'est pas verrouillé, il risque de se mettre en mouvement de manière inopinée pendant la marche.

Vous risquez de perdre le contrôle du véhicule.

- ▶ Vous devez toujours vous assurer que le siège conducteur est verrouillé avant de démarrer le véhicule.

**⚠ ATTENTION** Risque d'accident en cas de modification des réglages du véhicule pendant la marche

Vous risquez de perdre le contrôle du véhicule dans les situations suivantes:

- si vous réglez le siège conducteur, l'appuie-tête, le volant ou le rétroviseur pendant la marche
- si vous bouclez votre ceinture de sécurité pendant la marche

- ▶ Avant de démarrer le moteur, réglez le siège conducteur, l'appuie-tête, le volant et le rétroviseur, et bouclez votre ceinture de sécurité.

**⚠ ATTENTION** Risque de coincement dû à un manque de vigilance lors du réglage de la hauteur de siège

Si vous manquez de vigilance lors du réglage de la hauteur de siège, vous risquez de vous coincer ou de coincer les autres occupants du véhicule et, ce faisant, de vous blesser ou de blesser les autres occupants.

En particulier les enfants risquent d'actionner involontairement les touches pour le réglage électrique de siège et d'être coincés.

- ▶ Veillez à ce qu'il n'y ait ni main ni aucune autre partie du corps sous le mécanisme à levier du système de réglage des sièges lorsque vous déplacez le siège.

**⚠ ATTENTION** Risque de blessure dû à des appuie-tête non posés ou mal réglés

Si les appuie-tête ne sont pas posés ou correctement réglés, ils ne peuvent pas assurer la fonction de protection prévue.

Il y a un risque de blessure accru au niveau de la tête et de la nuque, par exemple en cas d'accident ou de freinage brutal.

- ▶ Roulez toujours avec les appuie-tête posés.
- ▶ Avant de prendre la route, veillez pour chaque occupant du véhicule à ce que la tête soit soutenue à hauteur des yeux et repose au centre de l'appuie-tête.

N'intervertissez pas les appuie-tête des sièges avant et arrière. Sinon, vous ne pouvez pas régler correctement la hauteur et l'inclinaison des appuie-tête.

Le réglage de l'approche des appuie-tête vous permet de régler l'appuie-tête de manière à ce qu'il soit le plus près possible de l'arrière de votre crâne.

**⚠ ATTENTION** Risque de blessure ou danger de mort dû à une mauvaise position du siège

La ceinture de sécurité ne peut pas offrir la protection prévue si le dossier se trouve pas presque à la verticale.

Dans ce cas, vous risquez de glisser sous la ceinture de sécurité lors d'un coup de frein ou d'un accident et de vous blesser par exemple au bas-ventre ou au cou.

- ▶ Réglez le siège correctement avant de prendre la route.
- ▶ Veillez toujours à ce que le dossier se trouve presque à la verticale et que la

partie supérieure de la ceinture passe sur le milieu de l'épaule.

**! REMARQUE** Endommagement des sièges lors du recul

Les sièges risquent d'être endommagés par des objets lors de leur recul.

- ▶ Lorsque vous reculez les sièges, assurez-vous que l'espace jambes sous et derrière les sièges n'est pas encombré par des objets.

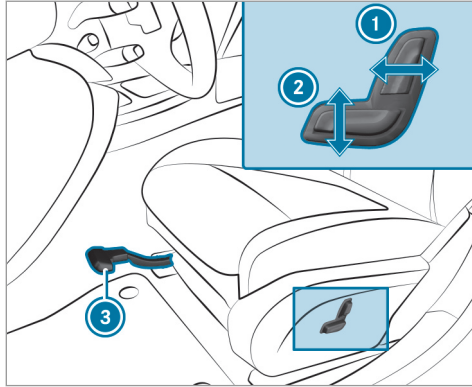

- ① Inclinaison de dossier
- ② Hauteur de siège
- ③ Approche de siège

- ▶ **Réglage de l'approche de siège** : soulevez le levier ③ et déplacez le siège jusqu'à la position souhaitée.
- ▶ Assurez-vous que le siège est verrouillé.

### Réglage électrique des sièges avant

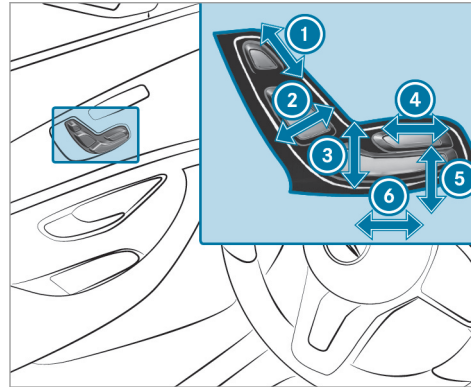

- ① Hauteur d'appui-tête
- ② Inclinaison de dossier
- ③ Hauteur de siège
- ④ Profondeur d'assise
- ⑤ Inclinaison d'assise
- ⑥ Approche de siège

- ▶ Mémorisez les réglages avec la fonction mémoire (→ page 111).

### Réglage du soutien lombaire à 4 réglages

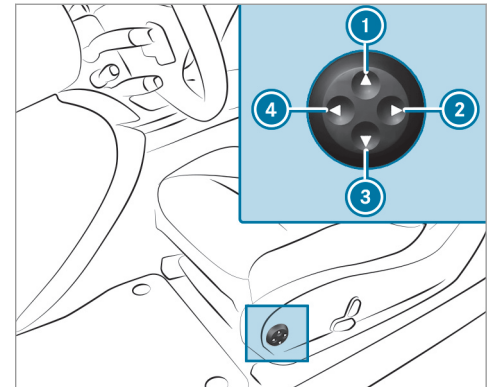

- ① Plus haut
- ② Moins prononcé
- ③ Plus bas
- ④ Plus prononcé

- ▶ Avec les touches ① à ④, vous pouvez adapter le galbe du dossier à votre colonne vertébrale.

## Appuie-tête

### Réglage des appuie-tête des sièges avant

**⚠ ATTENTION** Risque d'accident en cas de modification des réglages du véhicule pendant la marche

Vous risquez de perdre le contrôle du véhicule dans les situations suivantes:

- si vous réglez le siège conducteur, l'appuie-tête, le volant ou le rétroviseur pendant la marche
  - si vous bouclez votre ceinture de sécurité pendant la marche
- ▶ Avant de démarrer le moteur, réglez le siège conducteur, l'appuie-tête, le volant et le rétroviseur, et bouclez votre ceinture de sécurité.

**⚠ ATTENTION** Risque de blessure dû à des appuie-tête non posés ou mal réglés

Si les appuie-tête ne sont pas posés ou correctement réglés, ils ne peuvent pas assurer la fonction de protection prévue.

Il y a un risque de blessure accru au niveau de la tête et de la nuque, par exemple en cas d'accident ou de freinage brutal.

- ▶ Roulez toujours avec les appuie-tête posés.
- ▶ Avant de prendre la route, veillez pour chaque occupant du véhicule à ce que la tête soit soutenue à hauteur des yeux et repose au centre de l'appuie-tête.

N'intervertissez pas les appuie-tête des sièges avant et arrière. Sinon, vous ne pouvez pas régler correctement la hauteur et l'inclinaison des appuie-tête.

Le réglage de l'approche des appuie-tête vous permet de régler l'appuie-tête de manière à ce qu'il soit le plus près possible de l'arrière de votre crâne.

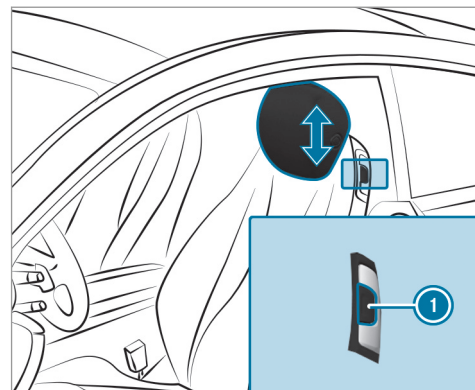

- ▶ **Plus haut** : tirez l'appuie-tête vers le haut.
- ▶ **Plus bas** : appuyez sur le bouton de déverrouillage ① et abaissez l'appuie-tête.



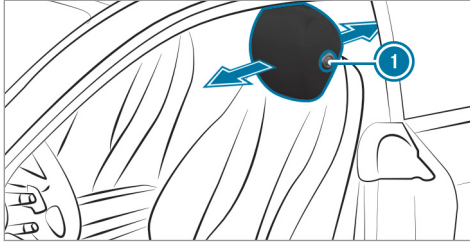

- ▶ **Réglage vers l'avant** : tirez l'appuie-tête vers l'avant.
- ▶ **Réglage vers l'arrière** : appuyez sur le bouton de déverrouillage ❶ et poussez l'appuie-tête vers l'arrière.

### Réglage des appuie-tête des sièges arrière

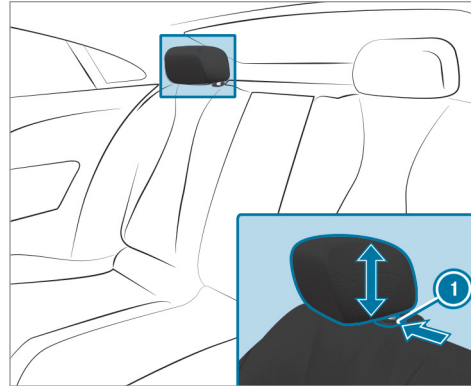

- ▶ **Plus haut** : tirez l'appuie-tête vers le haut.
- ▶ **Plus bas** : poussez sur le bouton de déverrouillage ❶ dans le sens de la flèche et abaissez l'appuie-tête.

### Configuration des réglages de siège

Système multimédia:

↳ Véhicule ▶ Sièges

- ▶ Sélectionnez [Siège conducteur](#) ou [Siège passager](#).

#### Réglage des joues latérales du dossier

- ▶ Sélectionnez [Joues latérales](#).
- ▶ Sélectionnez le réglage souhaité.

#### Réglage du galbe du dossier dans la zone lombaire (soutien lombaire)

- ▶ Sélectionnez [Soutien lombaire](#).
- ▶ Réglez les coussins d'air.

#### Fonction mémoire

- ▶ Mémorisez les réglages de siège avec la fonction mémoire (→ page 111).

## Vue d'ensemble des programmes de massage

### Programmes de massage

Vous pouvez sélectionner les programmes suivants:

- Relaxing Massage
- Activating Massage
- Classic Massage
- Mobilizing Massage

### Sélection du programme de massage pour les sièges avant

Système multimédia:

↳ Véhicule ▶ Sièges

- ▶ Sélectionnez **Siège conducteur** ou **Passager**.
- ▶ Sélectionnez **Massage**.
- ▶ Sélectionnez le programme de massage souhaité.  
En fonction du réglage, le programme de massage dure de 9 à 22 minutes.

- ▶ Réglage de l'intensité du massage: activez  ou désactivez  **Intensité élevée**.

### Réinitialisation des réglages de siège et de massage

Système multimédia:

↳ Véhicule ▶ Sièges ▶ Remettre à zéro

- ▶ Sélectionnez **Oui** ou **Non**.

En fonction des réglages sélectionnés (pour le siège conducteur ou le siège passager), seul le siège sélectionné peut être réinitialisé.

### Basculement vers l'avant et redressement du dossier des sièges avant (véhicules avec fonction mémoire)

Avec la fonction EASY-ENTRY, le siège s'avance lorsque vous avez basculé le dossier vers l'avant. Les passagers arrière peuvent ainsi plus facilement monter ou descendre du véhicule.

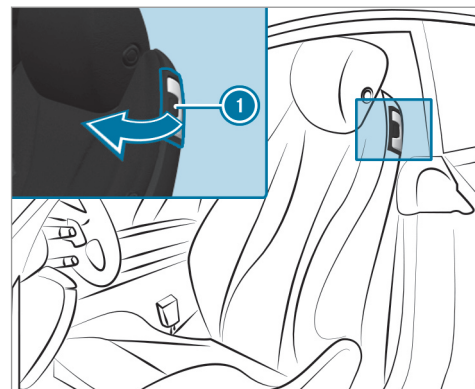

- ▶ **Basculement vers l'avant** : tirez la poignée de déverrouillage du siège ①, puis basculez le dossier vers l'avant jusqu'en butée. Le siège s'avance automatiquement au maximum.
- ▶ **Redressement** : basculez le dossier horizontalement vers l'arrière.  
Si le dossier n'est pas verrouillé, un message apparaît sur l'écran multifonction du com-

biné d'instruments. En outre, un signal d'alerte retentit.

Le siège retourne automatiquement dans la position mémorisée.

Si vous ne pouvez plus atteindre la position réglée du siège (lorsque des bagages se trouvent sur le plancher arrière ou après la montée de passagers à l'arrière, par exemple):

- ▶ Tirez de nouveau la poignée de déverrouillage du siège ❶, puis redressez le dossier. Le siège se verrouille dans la nouvelle position de réglage de l'approche de siège.

### Mise en marche et arrêt du chauffage de siège

**⚠ ATTENTION** Risque de brûlure en cas de mise en marche répétée du chauffage de siège

Si vous mettez le chauffage de siège en marche de manière répétée, le coussin d'assise et le rembourrage de dossier peuvent devenir très chauds.

En cas de perception de la température ou d'aptitude à réagir aux températures élevées limitée, cela peut avoir des effets néfastes sur la santé ou même provoquer des blessures semblables à des brûlures.

- ▶ Ne mettez pas le chauffage de siège en marche de manière répétée.

**❗ REMARQUE** Endommagement des sièges par des objets ou documents lorsque le chauffage de siège est en marche

Lorsque le chauffage de siège est en marche, de la chaleur peut s'accumuler à cause d'objets ou de documents posés sur les sièges (coussins d'assise ou sièges enfant, par exemple). La surface d'assise risque alors d'être endommagée.

- ▶ Assurez-vous qu'aucun objet ou document ne se trouve sur les sièges lorsque le chauffage de siège est en marche.

### Conditions requises

- L'alimentation en tension est établie.

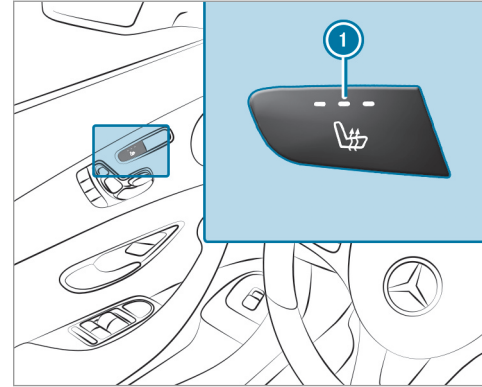

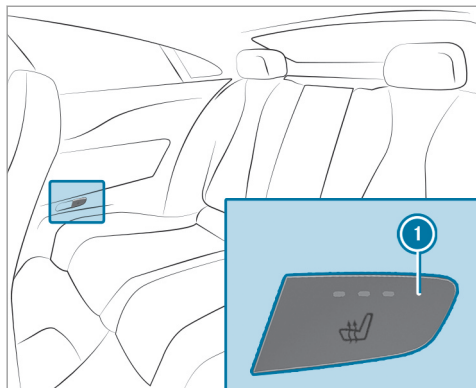

- ▶ **Mise en marche/augmentation de la puissance** : appuyez sur la touche ❶ autant de fois qu'il est nécessaire pour atteindre le niveau de chauffage souhaité.  
En fonction du niveau de chauffage, 1 à 3 voyants s'allument.
- ▶ **Arrêt/réduction de la puissance** : appuyez sur la touche ❶ autant de fois qu'il est

nécessaire pour atteindre le niveau de chauffage souhaité.

Lorsque tous les voyants sont éteints, cela signifie que le chauffage de siège est arrêté.

- ❶ Le chauffage de siège réduit automatiquement la puissance en passant d'un niveau de chauffage au suivant après 8, 10 et 20 minutes jusqu'à l'arrêt complet du chauffage de siège.

### Réglage du chauffage des accoudoirs

Système multimédia:

➔ Véhicule ➔  Réglages véhicule ➔ Chauffage accoudoirs

Lorsque le chauffage de siège est en marche, cette fonction permet de chauffer les accoudoirs du véhicule ainsi que la console centrale.

### Possibilités de réglage

- ▶ Sélectionnez **Avant uniquement** ou **OFF**.

### Mise en marche et arrêt de la ventilation de siège

#### Conditions requises

- L'alimentation en tension est établie.

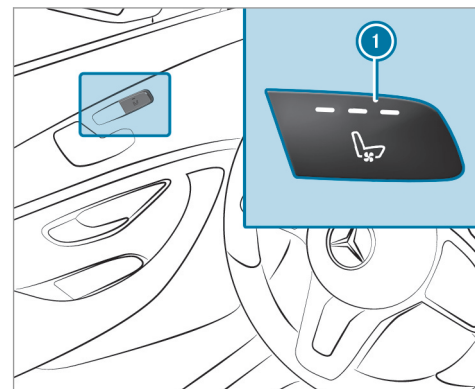

- ▶ **Mise en marche/augmentation de la puissance** : appuyez sur la touche ❶ autant de

fois qu'il est nécessaire pour atteindre le niveau de ventilation souhaité.  
En fonction du niveau de ventilation, 1 à 3 voyants s'allument.

- ▶ **Arrêt/réduction de la puissance :** appuyez sur la touche ① autant de fois qu'il est nécessaire pour atteindre le niveau de ventilation souhaité.  
Lorsque tous les voyants sont éteints, cela signifie que la ventilation de siège est arrêtée.

### Activation et désactivation de la fonction AIRSCARF

**⚠ ATTENTION** Risque de brûlure dû à la puissance de chauffage trop élevée du système AIRSCARF

Lorsque le système AIRSCARF est en marche, de l'air très chaud peut s'échapper de l'orifice d'échappement d'air situé sur l'appuie-tête.

A proximité immédiate de l'orifice d'échappement d'air, vous risquez des brûlures.

- ▶ Diminuez la puissance de chauffage à temps.
- ▶ Maintenez une distance suffisante avec l'orifice d'échappement d'air.

#### Conditions requises

- L'alimentation en tension est établie.

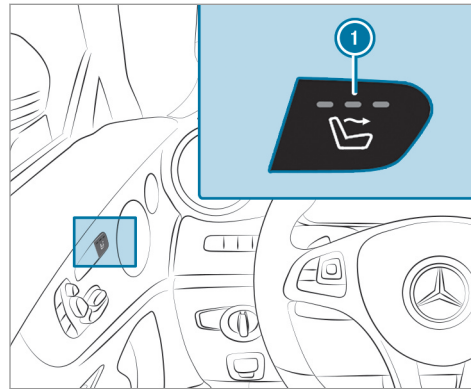

La fonction AIRSCARF permet d'envoyer de l'air chaud au niveau de la tête et de la nuque des occupants du véhicule. L'air chaud sort par les buses situées au niveau des appuie-tête.

- ▶ **Mise en marche/augmentation de la puissance :** appuyez sur la touche ① autant de fois qu'il est nécessaire pour atteindre le niveau de chauffage souhaité.  
En fonction du niveau de chauffage, 1 à 3 voyants s'allument.
- ▶ **Arrêt/réduction de la puissance :** appuyez sur la touche ① autant de fois qu'il est nécessaire pour atteindre le niveau de chauffage souhaité.  
Lorsque tous les voyants sont éteints, cela signifie que la fonction AIRSCARF est désactivée.

- ① Lors de l'activation, la soufflante se met en marche après une phase de préchauffage de quelques secondes.  
Après désactivation, la soufflante continue de fonctionner pendant encore quelques secondes pour refroidir les éléments chauffants.

**i** Lorsque la tension de la batterie du véhicule est trop basse, il se peut que la fonction AIR-SCARF soit désactivée.

► Réglez la buse AIRSCARF (→ page 150).

Veillez à ce qu'aucun objet n'obstrue la grille d'admission d'air qui se trouve au dos de l'appuie-tête.

## Volant

### Réglage manuel du volant

**⚠ ATTENTION** Risque d'accident en cas de modification des réglages du véhicule pendant la marche

Vous risquez de perdre le contrôle du véhicule dans les situations suivantes:

- si vous réglez le siège conducteur, l'appuie-tête, le volant ou le rétroviseur pendant la marche
- si vous bouclez votre ceinture de sécurité pendant la marche

► Avant de démarrer le moteur, réglez le siège conducteur, l'appuie-tête, le volant et le rétroviseur, et bouclez votre ceinture de sécurité.

**⚠ ATTENTION** Risque de coincement en cas de réglage du volant par des enfants

Si des enfants règlent le volant, ils risquent de se coincer.

► Ne laissez jamais des enfants sans surveillance à l'intérieur du véhicule.

► Lorsque vous quittez le véhicule, prenez toujours la clé avec vous et verrouillez le véhicule.

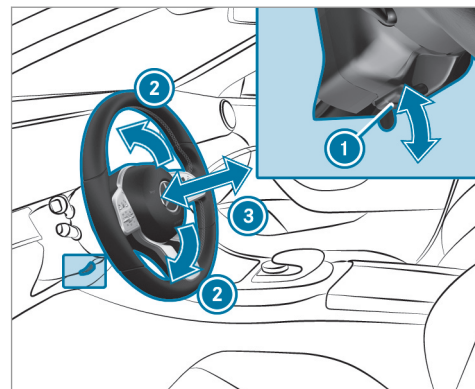

► Abaissez complètement le levier de déverrouillage **1**.

La colonne de direction est déverrouillée.

► Réglez la hauteur **2** et la distance **3** par rapport au volant.

► Relevez complètement le levier de déverrouillage **1**.

La colonne de direction est verrouillée.

- ▶ Essayez de déplacer le volant pour vérifier que la colonne de direction est bien verrouillée.

### Réglage électrique du volant

Le volant peut être réglé lorsque l'alimentation en tension est coupée.

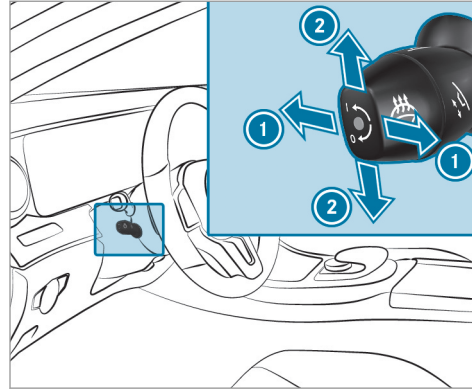

- ① Réglage de la distance par rapport au volant
- ② Réglage de la hauteur

- ▶ Mémorisez les réglages avec la fonction mémoire (→ page 111).

### Mise en marche et arrêt du chauffage du volant

#### Conditions requises

- L'alimentation en tension est établie ou le contact est mis.

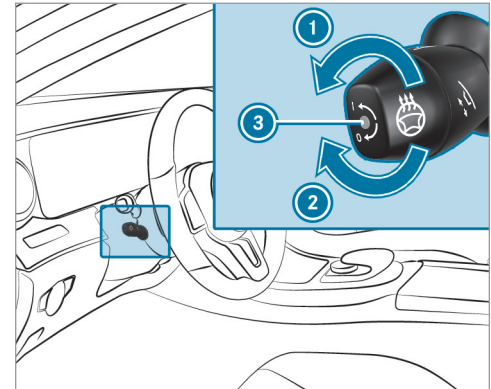

- ▶ Tournez le levier dans le sens de la flèche vers ① ou ②.  
Lorsque le voyant ③ est allumé, le chauffage du volant est en marche.

### Aide à la montée et à la descente

#### Fonctionnement de l'aide à la montée et à la descente

**⚠ ATTENTION** Risque d'accident lors du démarrage pendant la procédure de réglage de l'aide à la descente

- Si vous démarrez alors que l'aide à la montée et à la descente effectue un réglage, vous risquez de perdre le contrôle du véhicule.

- ▶ Attendez toujours que la procédure de réglage soit terminée avant de démarrer.

**⚠ ATTENTION** Risque de coincement lors de la procédure de réglage de l'aide à la montée et à la descente

Lorsque l'aide à la montée et à la descente règle le volant et le siège conducteur, vous ou d'autres occupants du véhicule, en particulier des enfants, risquez d'être coincés.

- ▶ Assurez-vous lors de la procédure de réglage de l'aide à la montée et à la descente que personne ne se trouve dans l'espace de manœuvre du siège et du volant et ne se coince une partie du corps.

En cas de risque de coincement par le volant:

- ▶ Actionnez le levier de réglage du volant. La procédure de réglage s'arrête.

En cas de risque de coincement par le siège conducteur:

- ▶ Appuyez sur les contacteurs de réglage de siège. La procédure de réglage s'arrête.

**Véhicules avec fonction mémoire** : vous pouvez stopper la procédure de réglage en appuyant sur une des touches de position mémoire de la fonction mémoire.

**⚠ ATTENTION** Risque de coincement en cas d'activation de l'aide à la montée et à la descente par des enfants

Si des enfants activent l'aide à la montée et à la descente, il risquent de se coincer, notamment s'ils sont sans surveillance.

- ▶ Ne laissez jamais des enfants sans surveillance à l'intérieur du véhicule.  
▶ Lorsque vous quittez le véhicule, prenez toujours la clé avec vous et verrouillez le véhicule.

Lorsque l'aide à la montée et à la descente est activée, le volant se déplace vers le haut et le siège conducteur recule dans les cas suivants:

- Vous coupez le contact alors que la porte conducteur est ouverte.
- Vous ouvrez la porte conducteur alors que le contact est coupé.



- i** Le volant se déplace vers le haut uniquement s'il ne se trouve pas déjà en butée supérieure. Le siège conducteur recule uniquement s'il ne se trouve pas déjà dans la plage de réglage arrière.

Le volant et le siège conducteur reprennent la dernière position de marche dans les cas suivants:

- Vous activez l'alimentation en tension ou mettez le contact alors que la porte conducteur est fermée.
- Vous fermez la porte conducteur alors que le contact est mis.

La dernière position de marche est mémorisée dans les cas suivants:

- Vous coupez le contact.
- **Véhicules avec fonction mémoire** : vous appelez les réglages de siège à l'aide de la fonction mémoire.
- **Véhicules avec fonction mémoire** : vous enregistrez les réglages de siège à l'aide de la fonction mémoire.

**Véhicules avec fonction mémoire** : si vous appuyez sur une des touches de position mémoire de la fonction mémoire, la procédure de réglage est interrompue.

### Réglage de l'aide à la montée et à la descente

Système multimédia:

↳ Véhicule ▶ Réglages véhicule ▶ Aide montée/desc.

- ▶ Sélectionnez **Volant et siège, Volant uniquement** ou **OFF**.

### Utilisation de la fonction mémoire

**⚠ ATTENTION** Risque d'accident dû à l'utilisation de la fonction mémoire pendant la marche

Si vous utilisez la fonction mémoire côté conducteur pendant la marche, les mouvements que vous faites pour le réglage peuvent vous faire perdre le contrôle du véhicule.

- ▶ Utilisez la fonction mémoire côté conducteur uniquement lorsque le véhicule est à l'arrêt.

**⚠ ATTENTION** Risque de coincement en cas de réglage du siège avec la fonction mémoire

Lorsque la fonction mémoire règle le siège, vous ou d'autres occupants du véhicule, en particulier des enfants, risquez d'être coincés.

- ▶ Assurez-vous lors de la procédure de réglage de la fonction mémoire que personne ne se trouve dans l'espace de manœuvre du siège et ne se coince une partie du corps.
- ▶ Si quelqu'un est coincé, actionnez immédiatement une touche de position mémoire ou un contacteur de réglage des sièges.

**⚠ ATTENTION** Risque de coincement en cas d'activation de la fonction mémoire par des enfants

Si des enfants activent la fonction mémoire, il risquent de se coincer, notamment s'ils sont sans surveillance.

- ▶ Ne laissez jamais des enfants sans surveillance à l'intérieur du véhicule.
- ▶ Lorsque vous quittez le véhicule, prenez toujours la clé avec vous et verrouillez le véhicule.

La fonction mémoire peut être utilisée lorsque le contact est coupé.

### Mémorisation

La fonction mémoire vous permet de mémoriser et de rappeler les réglages de siège pour 3 personnes différentes au maximum.

Vous pouvez régler les systèmes suivants:

- Siège, dossier et appui-tête
- Volant
- Rétroviseurs extérieurs

- Affichage tête haute

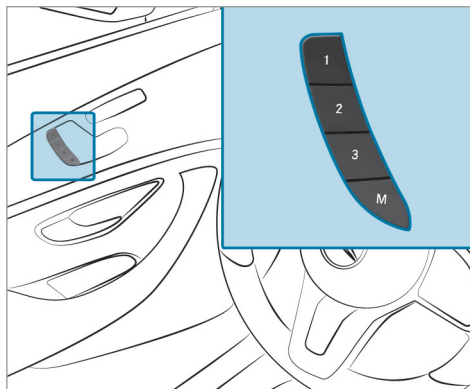

- ▶ Réglez le siège, le volant, l'affichage tête haute et les rétroviseurs extérieurs dans la position souhaitée.
- ▶ Appuyez sur la touche de mémorisation des réglages M en même temps que sur l'une des touches de position mémoire 1, 2 ou 3. Un signal sonore retentit. Les réglages sont mémorisés.

- ▶ **Rappel** : appuyez sur une des touches de position mémoire 1, 2 ou 3 ou maintenez-la brièvement appuyée. Le siège avant, la colonne de direction, l'affichage tête haute et les rétroviseurs extérieurs reprennent la position mémorisée.

### Possibilités de rangement

#### Remarques relatives au chargement du véhicule

**⚠ ATTENTION** Risque d'intoxication dû aux gaz d'échappement

Les moteurs thermiques dégagent des gaz d'échappement toxiques, tels que du monoxyde de carbone. Si le couvercle de coffre est ouvert alors que le moteur tourne, des gaz d'échappement peuvent pénétrer dans l'habitacle, notamment pendant la marche.

- ▶ Arrêtez toujours le moteur avant d'ouvrir le couvercle de coffre.
- ▶ Ne roulez jamais avec un couvercle de coffre ouvert.

**▲ ATTENTION** Risque de blessure dû à des objets non arrimés dans le véhicule

Si des objets, des bagages ou une partie du chargement ne sont pas arrimés du tout ou sont mal arrimés, ils risquent de glisser, se renverser ou être projetés et ainsi de heurter les occupants du véhicule.

Il y a risque de blessure, en particulier lors d'un freinage ou d'un changement brusque de direction.

- ▶ Rangez toujours les objets de manière à ce qu'ils ne puissent pas être projetés.
- ▶ Avant de prendre la route, arrimez les objets, les bagages ou le chargement afin d'empêcher tout glissement ou basculement.

**▲ ATTENTION** Risque de blessure dû à un rangement inapproprié d'objets

Si vous rangez des objets de manière inappropriée dans l'habitacle du véhicule, ceux-ci peuvent glisser ou être projetés et ainsi heur-

ter les occupants du véhicule. Par ailleurs, les porte-gobelets, les bacs de rangement ouverts et les réceptacles de téléphone portable pourraient, en cas d'accident, ne pas retenir les objets qui s'y trouvent.

Il y a risque de blessure, en particulier lors d'un freinage ou d'un changement brusque de direction.

- ▶ Rangez toujours les objets de manière à ce qu'ils ne puissent pas être projetés dans ces situations ou dans des situations similaires.
- ▶ Veillez toujours à ce qu'aucun objet ne dépasse des bacs de rangement, des filets à bagages ou des filets de rangement.
- ▶ Fermez les bacs de rangement verrouillables avant de prendre la route.
- ▶ Rangez et arrimez toujours les objets lourds, durs, pointus, tranchants, fragiles ou volumineux dans le coffre.

**▲ ATTENTION** Risque de brûlure dû aux tubes et enjoliveurs de sorties d'échappement

Les tubes et les enjoliveurs de sorties d'échappement peuvent être brûlants. Vous risquez de vous brûler au contact de ces pièces.

- ▶ Soyez toujours particulièrement prudent lorsque vous vous trouvez à proximité des tubes et des enjoliveurs de sorties d'échappement et portez une attention toute particulière aux enfants.
- ▶ Laissez refroidir ces pièces avant de les toucher.

La tenue de route de votre véhicule dépend de la répartition de la charge. Lors du chargement, tenez compte par conséquent des remarques suivantes:

- Veillez à ce que la MTAC ou la charge autorisée sur les essieux ne soit pas dépassée du fait de la charge utile, occupants compris. Les valeurs sont indiquées sur la plaque

signalétique du véhicule qui se trouve sur le montant B du véhicule.

- Ne chargez pas plus haut que le bord supérieur des dossiers.
- Dans la mesure du possible, transportez toujours le chargement derrière les sièges inoccupés.
- Utilisez les anneaux d'arrimage pour arrimer les charges et chargez les uniformément.

### Bacs de rangement dans l'habitacle

#### Vue d'ensemble des vide-poches avant

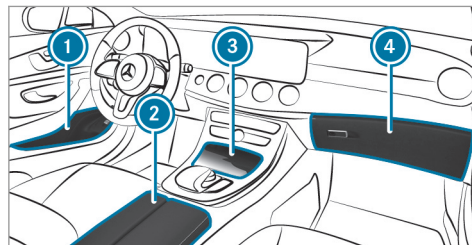

- ① Bac de rangement dans les portes
- ② Vide-poches/bac de rangement du téléphone dans l'accoudoir avec kit de raccordement multimédia et bac de rangement, par exemple pour un lecteur MP3
- ③ Vide-poches dans la console centrale avant doté d'une prise USB (en fonction de l'équipement du véhicule)
- ④ Boîte à gants

### Verrouillage et déverrouillage de la boîte à gants

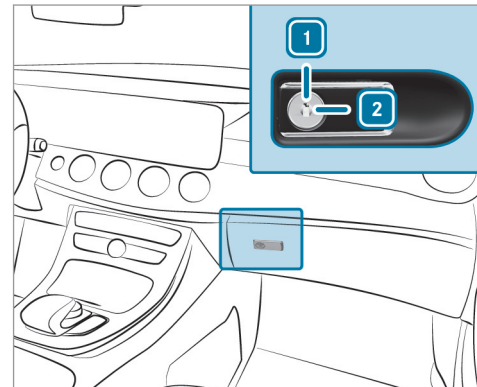

- ▶ Tournez la clé de secours d'un quart de tour vers la droite ② (verrouillage) ou vers la gauche ① (déverrouillage).

### Ouverture du range-lunettes

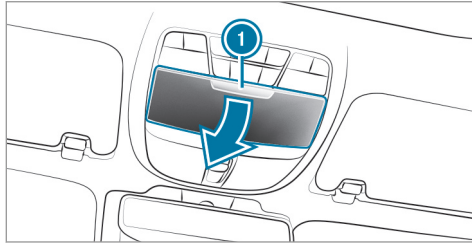

- ▶ Appuyez sur la touche ①.

### Trappe de chargement d'objets longs de la banquette arrière

#### Basculement des dossiers de la banquette arrière vers l'avant

**⚠ ATTENTION** Risque de blessure ou d'accident si la banquette arrière/le siège arrière et le dossier ne sont pas verrouillés

Si la banquette arrière/le siège arrière et le dossier ne sont pas verrouillés, ils peuvent basculer vers l'avant, par exemple en cas de coups de frein ou d'accident.

- Dans ce cas, la banquette arrière/le siège arrière ou le dossier presse l'occupant du véhicule contre la ceinture de sécurité. La ceinture de sécurité n'est plus en mesure de vous apporter la protection prévue et risque de vous blesser.
- Les objets ou le chargement déposés dans le coffre ne peuvent pas être retenus par le dossier.

- ▶ Avant chaque trajet, assurez-vous que le dossier et la banquette arrière/le siège arrière sont verrouillés.

#### Conditions requises

- Les appuie-tête du dossier arrière sont complètement enfoncés.

Les dossiers des places extérieures et le dossier central peuvent être basculés séparément vers l'avant.

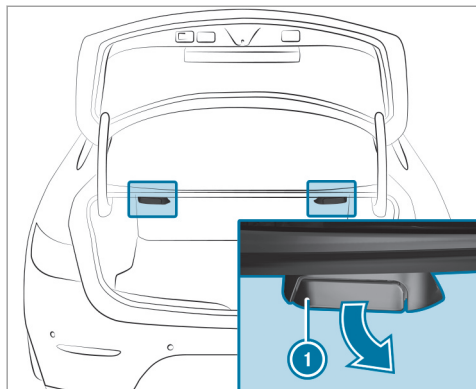

► **Dossiers gauche et droit** : tirez le levier de déverrouillage ①.

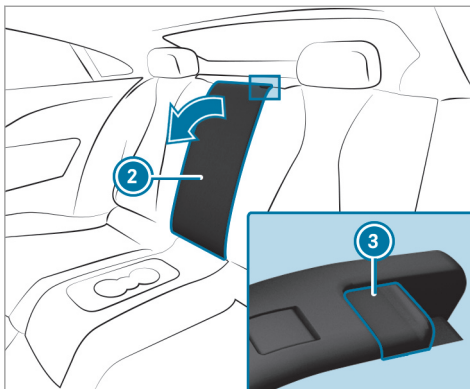

► **Dossier central** : tirez le dispositif de déverrouillage ③ du dossier ② vers l'avant.  
► Basculez le dossier correspondant vers l'avant.

### Basculement vers l'arrière des dossiers de la banquette arrière

! **REMARQUE** Endommagement de la ceinture de sécurité

La ceinture de sécurité risque d'être coincée lors du basculement vers l'arrière des dossiers et de ce fait endommagée.

► Veillez à ce que la ceinture de sécurité ne soit pas coincée lors du basculement vers l'arrière des dossiers.

► Si nécessaire, avancez le siège conducteur ou le siège passager.

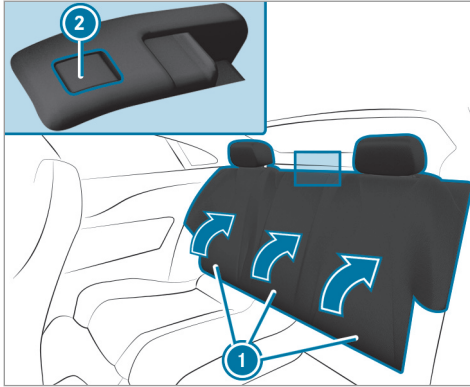

▶ Basculez le dossier correspondant ① vers l'arrière jusqu'à ce qu'il se verrouille.

**Dossiers gauche et droit :** si le dossier n'est pas encliqueté et verrouillé, un message apparaît sur l'écran multifonction du combiné d'instruments.

**Dossier central :** l'indicateur rouge de verrouillage ② est visible si le dossier n'est pas encliqueté et verrouillé.

### Blocage du déverrouillage du dossier central arrière

#### Conditions requises

- Les dossiers gauche et central sont emboîtés et reliés.

Pour protéger le coffre contre un accès par des personnes non autorisées, vous pouvez bloquer le déverrouillage du dossier central. Il peut alors seulement être basculé vers l'avant en même temps que le dossier gauche.

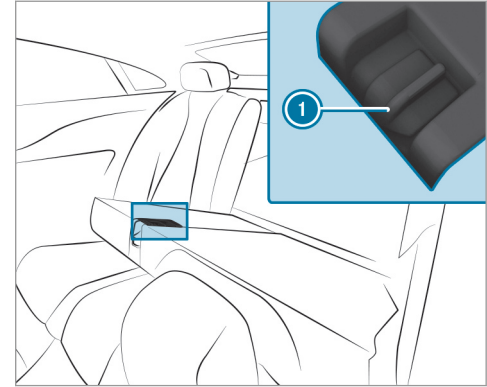

▶ Basculez les dossiers central et gauche vers l'avant.

▶ **Blocage :** poussez le verrou ① vers le haut. Le déverrouillage du dossier central est bloqué.

▶ **Déblocage :** poussez le verrou ① vers le bas.

### Vue d'ensemble des anneaux d'arrimage

Tenez compte des remarques relatives au chargement du véhicule (→ page 112).

Cet équipement est uniquement disponible sur les véhicules pourvus d'une trappe de chargement d'objets longs au niveau de la banquette arrière.

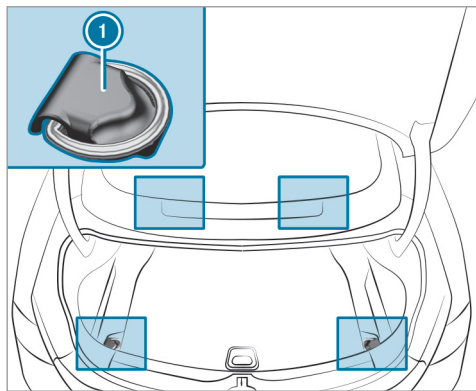

1 Anneaux d'arrimage

### Utilisation du crochet pour sac

**⚠ ATTENTION** Risque de blessure en cas d'utilisation des crochets pour sac avec des objets lourds

Le crochet pour sac n'est pas conçu pour retenir des objets ou des bagages lourds.

Lors d'un freinage ou d'un changement brusque de direction, les objets ou bagages risquent d'être projetés et ainsi de heurter les occupants du véhicule.

- ▶ Suspendez uniquement des objets légers aux crochets pour sac.
- ▶ Ne suspendez jamais d'objet dur, tranchant ou fragile aux crochets pour sac.

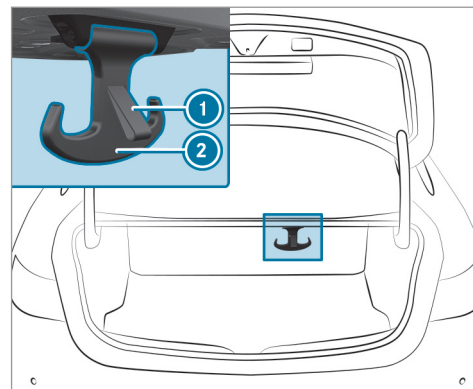

▶ Abaissez le crochet pour sac 2 en tirant la languette 1.

i Tenez compte des remarques relatives au chargement du véhicule (→ page 112).



### Accrochage du filet à bagages

**⚠ ATTENTION** Risque de blessure dû à un rangement inapproprié d'objets

Si vous rangez des objets de manière inappropriée dans l'habitacle du véhicule, ceux-ci peuvent glisser ou être projetés et ainsi heurter les occupants du véhicule. Par ailleurs, les porte-gobelets, les bacs de rangement ouverts et les réceptacles de téléphone portable pourraient, en cas d'accident, ne pas retenir les objets qui s'y trouvent.

Il y a risque de blessure, en particulier lors d'un freinage ou d'un changement brusque de direction.

- ▶ Rangez toujours les objets de manière à ce qu'ils ne puissent pas être projetés dans ces situations ou dans des situations similaires.
- ▶ Veillez toujours à ce qu'aucun objet ne dépasse des bacs de rangement, des filets à bagages ou des filets de rangement.

- ▶ Fermez les bacs de rangement verrouillables avant de prendre la route.
- ▶ Rangez et arrangez toujours les objets lourds, durs, pointus, tranchants, fragiles ou volumineux dans le coffre.

Tenez compte des remarques relatives au chargement du véhicule.

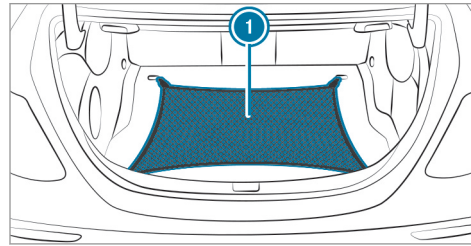

- ▶ Relevez les anneaux d'arrimage.
- ▶ Accrochez le filet à bagages ① dans les anneaux d'arrimage avant et arrière.

### Ouverture de l'espace de rangement sous le plancher de coffre

**! REMARQUE** Endommagement de la poignée dans le plancher de coffre

Si la poignée dépasse dans le coffre, la poignée risque d'être endommagée.

- ▶ Avant de fermer le couvercle de coffre, décrochez la poignée et refermez la palette.

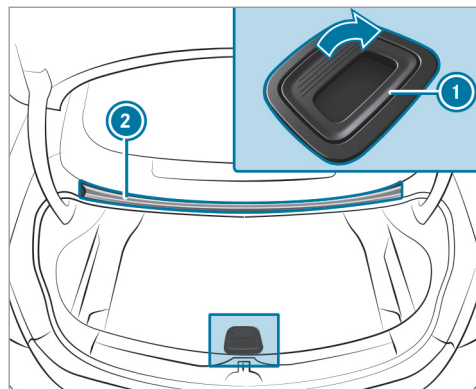

- Tirez la poignée ① vers le haut et accrochez-la dans la gouttière ②.

### Fixation des barres de toit

**⚠ ATTENTION** Risque d'accident en cas de dépassement de la charge maximale sur le toit

Lorsque vous chargez le toit, la position du centre de gravité du véhicule se relève et le comportement routier habituel ainsi que le comportement au braquage et au freinage du véhicule sont modifiés. Le véhicule s'incline plus fortement dans les virages et peut réagir plus difficilement aux braquages du volant.

Si vous dépassez la charge maximale sur le toit, le comportement routier ainsi que le comportement au braquage et au freinage du véhicule sont fortement compromis.

- Respectez impérativement la charge maximale sur le toit et adaptez votre style de conduite.

Vous trouverez la charge maximale sur le toit dans le chapitre «Caractéristiques techniques».

**!** **REMARQUE** Dommages sur le véhicule dus à l'utilisation de barres de toit non agréées

Le véhicule risque d'être endommagé en cas d'utilisation de barres de toit non testées et agréées pour Mercedes-Benz.

- Utilisez uniquement les barres de toit testées et agréées pour Mercedes-Benz.
- Lorsque des barres de toit sont montées, assurez-vous, en fonction de l'équipement du véhicule
  - de pouvoir relever complètement le toit ouvrant
  - de pouvoir ouvrir complètement le couvercle de coffre
- de disposer le chargement sur les barres de toit de telle façon qu'il ne puisse pas endommager le véhicule, même pendant la marche.

**!** **REMARQUE** Endommagement du toit ouvrant lorsque des barres de toit sont montées

Si vous ouvrez le toit ouvrant lorsque des barres de toit sont montées, le toit ouvrant risque d'être endommagé par les barres de toit.

► N'ouvrez pas le toit ouvrant lorsque des barres de toit sont montées.

Vous pouvez soulever le toit ouvrant pour ventiler l'habitacle.

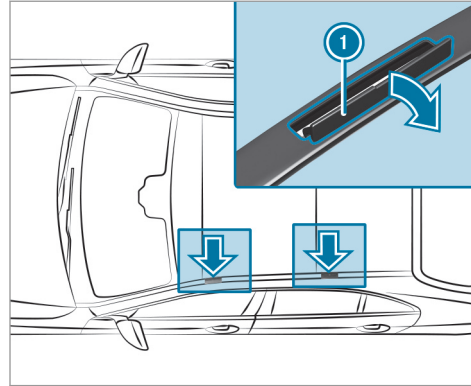

**!** **REMARQUE** Dommages causés aux caches

Les caches peuvent être endommagés ou rayés lors de leur ouverture.

► N'utilisez pas d'objets métalliques ou durs.

- Relevez avec précaution les caches ① dans le sens de la flèche.
- Fixez les barres de toit sur le toit aux points d'ancrage qui se trouvent sous les caches ①.
- Suivez les instructions de montage du fabricant des barres de toit.
- Arrimez le chargement sur les barres de toit.

### Porte-gobelets

#### Dépose et pose du porte-gobelet dans la console centrale (boîte automatique)

**!** **ATTENTION** - Risque d'accident et de blessure en cas d'utilisation du porte-gobelet pendant la marche

Le porte-gobelet ne peut pas bloquer de récipient pendant la marche.

Si vous utilisez un porte-gobelet pendant la marche, le récipient risque d'être projeté et des liquides peuvent être renversés. Les occupants du véhicule peuvent entrer en

contact avec le liquide et être brûlés, en particulier lorsque le liquide est chaud. Cela pourrait détourner votre attention de la circulation et vous risquez de perdre le contrôle du véhicule.

- ▶ Utilisez le porte-gobelet uniquement lorsque le véhicule est à l'arrêt.
- ▶ N'utilisez que des récipients adaptés aux porte-gobelets.
- ▶ Fermez le récipient, en particulier lorsque le liquide est chaud.

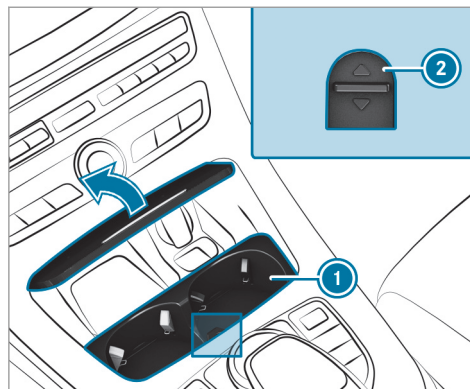

- ▶ **Dépose :** poussez le verrou (2) vers l'avant et retirez le porte-gobelet (1).
- ▶ **Pose :** mettez en place le porte-gobelet (1) et repoussez le verrou (2) vers l'arrière.

i Vous pouvez déposer le fond en caoutchouc du porte-gobelet pour le nettoyer, par exemple à l'eau claire et tiède.

### Fonctionnement du porte-gobelet dans la banquette arrière

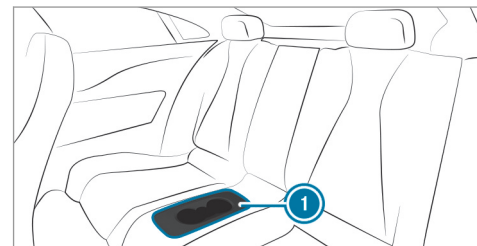

Vous pouvez ranger deux gobelets de 17 fl. oz (0,5 l) maximum dans le porte-gobelets (1).

## Cendrier et allume-cigare

### Utilisation du cendrier dans la console centrale avant

**!** **REMARQUE** Endommagement du vide-poches en dessous du cendrier

Le vide-poches en dessous du cendrier n'est pas résistant à la chaleur et peut être endommagé si une cigarette allumée y est déposée.

▶ Assurez-vous que le cendrier est complètement verrouillé.

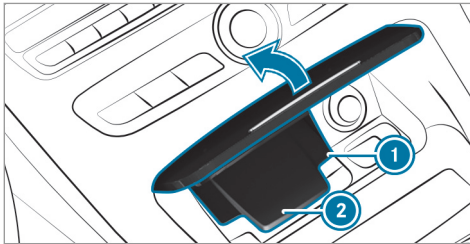

- ▶ **Ouverture** : poussez le côté droit ou le côté gauche du couvercle ② du cendrier vers le haut.
- ▶ **Extraction de l'insert** : poussez l'insert ① légèrement vers l'avant et retirez-le par le haut.
- ▶ **Mise en place de l'insert** : enfoncez l'insert ① dans le logement jusqu'à ce qu'il soit verrouillé.

### Utilisation du cendrier arrière

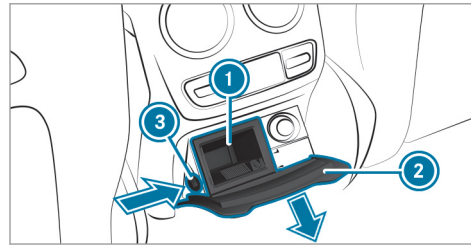

- ▶ **Ouverture** : tirez le cache ② par la poignée.

- ▶ **Extraction de l'insert** : appuyez à gauche sur les stries ③ et retirez l'insert ① par le haut.
- ▶ **Mise en place de l'insert** : introduisez l'insert ① par le haut et enfoncez-le dans le logement jusqu'à ce qu'il soit verrouillé.

### Utilisation de l'allume-cigare

**!** **ATTENTION** - Risque d'incendie et de blessure avec l'allume-cigare chaud

Vous risquez de vous brûler si vous touchez l'élément chauffant ou la douille de l'allume-cigare alors qu'ils sont chauds.

En outre, des matériaux inflammables peuvent s'enflammer

- si l'allume-cigare chaud tombe
- si un enfant, par exemple, appuie l'allume-cigare chaud contre des objets

▶ Saisissez systématiquement l'allume-cigare par le bouton.

- ▶ Assurez-vous toujours que l'allume-cigare est hors de portée des enfants.
- ▶ Ne laissez jamais des enfants sans surveillance à l'intérieur du véhicule.

#### Conditions requises

- Le contact est mis.

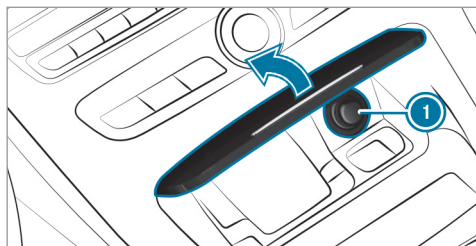

- ▶ Enfoncez l'allume-cigare ①. L'allume-cigare ressort dès que la spirale est incandescente.

#### Prises

#### Utilisation de la prise 12 V située à l'arrière

#### Conditions requises

- Seuls des appareils dont la puissance n'est pas supérieure à 180 W (15 A) sont branchés.

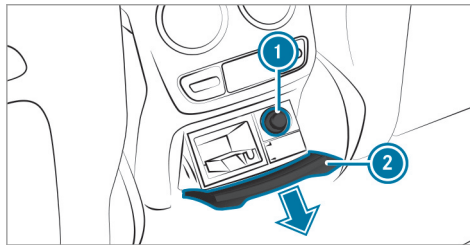

- ▶ Tirez le cache ② par la poignée.
- ▶ Retirez l'obturateur ① de la prise et branchez la fiche de l'appareil.

#### Utilisation de la prise 12 V située au niveau du plancher côté passager

#### Conditions requises

- Seuls des appareils dont la puissance n'est pas supérieure à 180 W (15 A) sont branchés.

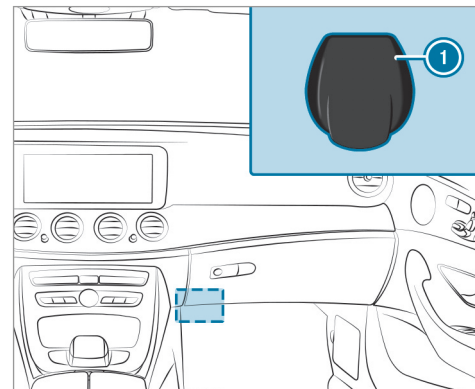

- ▶ Relevez le couvercle de la prise ①.

- ▶ Assurez-vous qu'aucun câble ne passe ou n'est fixé dans la zone de déploiement d'un airbag lorsque vous utilisez la prise. Pour cela, tenez compte des remarques relatives au potentiel de protection des airbags (→ page 47).

### Recharge sans fil du téléphone portable et liaison avec l'antenne extérieure

#### Remarques sur la recharge sans fil du téléphone portable

**⚠ ATTENTION** Risque de blessure dû à un rangement inapproprié d'objets

Si vous rangez des objets de manière inappropriée dans l'habitacle du véhicule, ceux-ci peuvent glisser ou être projetés et ainsi heurter les occupants du véhicule. Par ailleurs, les porte-gobelets, les bacs de rangement ouverts et les réceptacles de téléphone portable pourraient, en cas d'accident, ne pas retenir les objets qui s'y trouvent.

Il y a risque de blessure, en particulier lors d'un freinage ou d'un changement brusque de direction.

- ▶ Rangez toujours les objets de manière à ce qu'ils ne puissent pas être projetés dans ces situations ou dans des situations similaires.
- ▶ Veillez toujours à ce qu'aucun objet ne dépasse des bacs de rangement, des filets à bagages ou des filets de rangement.
- ▶ Fermez les bacs de rangement verrouillables avant de prendre la route.
- ▶ Rangez et arrimez toujours les objets lourds, durs, pointus, tranchants, fragiles ou volumineux dans le coffre.

Tenez compte des remarques relatives au chargement du véhicule.

**⚠ ATTENTION** Risque d'incendie en cas de dépôt d'objets sur le support de téléphone portable

Si vous posez des objets sur le support de téléphone portable, ces objets pourraient devenir très chauds, voire même prendre feu.

- ▶ Ne posez aucun objet, notamment en métal, sur le support de téléphone portable.

**! REMARQUE** Risque d'endommagement d'objets en cas de dépôt sur le support de téléphone portable

Si vous posez des objets sur le support de téléphone portable, ils risquent d'être endommagés par les champs électromagnétiques.

- ▶ Ne posez pas de carte de crédit, de support de données ou autre objet sensible aux champs électromagnétiques sur le support de téléphone portable.

**!** **REMARQUE** Endommagement du support de téléphone portable en cas de contact avec des liquides

Si des liquides se répandent sur le support de téléphone portable, celui-ci risque d'être endommagé.

► Veillez à ce qu'aucun liquide ne se répande sur le support de téléphone portable.

- En fonction de l'équipement du véhicule, le téléphone portable est relié à l'antenne extérieure du véhicule par l'intermédiaire du module de charge.
- La fonction de charge et la liaison sans fil du téléphone portable avec l'antenne extérieure du véhicule ne sont disponibles que lorsque le contact est mis.
- Il est possible, dans certains cas, que les téléphones portables de petite taille ne puissent pas être rechargés en tout point du support.
- Il est également possible que les téléphones portables de grande taille qui ne reposent

pas correctement sur le support ne puissent pas être rechargés ou reliés à l'antenne extérieure du véhicule.

- Il se peut que le téléphone portable chauffe lors du processus de charge. Lorsque le climatiseur est en marche, il est possible de refroidir le téléphone portable placé sur le support. Lorsque le régulateur situé dans la boîte à gants est fermé, la puissance de refroidissement du support de téléphone portable est à son maximum.
- Pour que la recharge et la liaison avec l'antenne extérieure du véhicule soient plus efficaces, la housse de protection du téléphone portable doit être enlevée.
- Dans la mesure du possible, il faudrait utiliser le tapis de charge pour la recharge.

### Recharge sans fil du téléphone portable à l'avant

#### Conditions requises

- Le téléphone portable peut être rechargé sans fil (norme Qi). Vous trouverez la liste

des téléphones portables compatibles avec la norme Qi sur:

<http://www.mercedes-benz.com/connect>

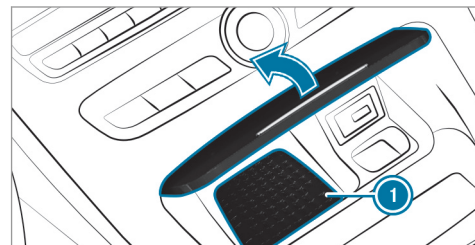

► Posez le téléphone portable sur le tapis de charge ① en le centrant le plus possible et en orientant l'écran vers le haut.

Si le symbole de charge s'affiche sur le système multimédia, cela signifie que le téléphone portable est en charge.

Les problèmes relatifs à la charge s'affichent également sur l'écran du système multimédia.

① Vous pouvez retirer le tapis de charge pour le nettoyer, par exemple à l'eau claire tiède.



### Pose et dépose du tapis de sol

**⚠ ATTENTION** Risque d'accident dû à des objets se trouvant sur le plancher côté conducteur

Les objets éventuellement posés sur le plancher côté conducteur risquent d'entraver la course de la pédale ou de bloquer une pédale si celle-ci est enfoncée.

Cela compromet la sécurité de fonctionnement et la sécurité routière du véhicule.

- ▶ Rangez tous les objets en lieu sûr dans le véhicule afin d'éviter qu'ils ne se retrouvent sur le plancher côté conducteur.
- ▶ Fixez toujours les tapis de sol conformément aux prescriptions afin de ne pas entraver la course des pédales.
- ▶ N'utilisez pas de tapis de sol non fixés et ne superposez pas plusieurs tapis de sol.

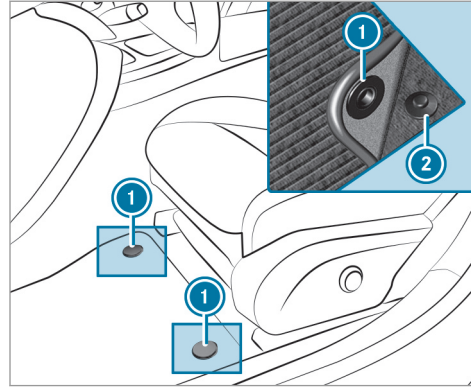

▶ **Pose** : enfoncez les boutons-pression ① sur les ergots ②.

▶ **Dépose** : détachez le tapis de sol des ergots ②.

## Eclairage extérieur

### Remarques relatives aux systèmes d'éclairage et à votre responsabilité

Les différents systèmes d'éclairage du véhicule sont uniquement des aides au conducteur. C'est le conducteur qui est responsable de l'éclairage correct du véhicule en fonction de la luminosité et des conditions de visibilité ambiantes, des dispositions légales ainsi que des conditions de circulation.

## Commutateur d'éclairage

### Commande du commutateur d'éclairage

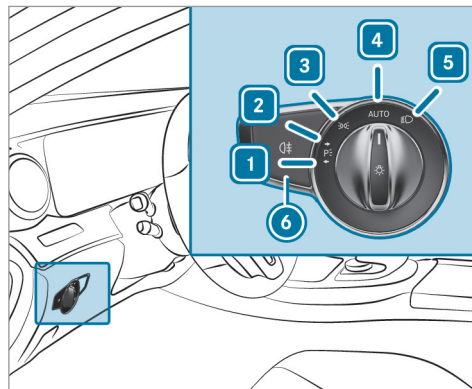

- 1 Feux de stationnement gauches
- 2 Feux de stationnement droits
- 3 Feux de position et éclairage de la plaque d'immatriculation

- 4 **AUTO** Eclairage extérieur automatique (réglage par défaut du commutateur d'éclairage)
- 5 Feux de croisement/feux de route
- 6 Allumage et extinction de l'éclairage antibrouillard arrière

Lors de l'activation des feux de croisement, le voyant des feux de position est désactivé et remplacé par le voyant des feux de croisement .

▶ Immobilisez toujours le véhicule dans un lieu sûr et suffisamment éclairé, conformément aux dispositions légales.

**!** **REMARQUE** Décharge de la batterie due à l'utilisation des feux de position

L'utilisation des feux de position pendant plusieurs heures sollicite fortement la batterie.

▶ Si possible, allumez les feux de stationnement droits ou gauches .

En cas de forte décharge de la batterie, les feux de position ou de stationnement s'éteignent automatiquement afin d'assurer le prochain démarrage du véhicule.

L'éclairage extérieur (à l'exception des feux de position et feux de stationnement) s'éteint automatiquement lorsque vous ouvrez la porte conducteur.

- Veuillez tenir compte des remarques sur l'éclairage de proximité (→ page 133).

### Fonctionnement de l'éclairage extérieur automatique

Les feux de position, les feux de croisement et l'éclairage de jour s'allument et s'éteignent automatiquement en fonction de la position du contact et de la luminosité ambiante.

**⚠ ATTENTION** Risque d'accident en cas de mauvaise visibilité due à l'extinction des feux de croisement

Si le commutateur d'éclairage se trouve sur **AUTO**, les feux de croisement ne s'allument pas automatiquement en cas de brouillard,



de chutes de neige ou d'intempéries pouvant gêner la visibilité tels que les embruns.

- ▶ Dans ces situations, tournez le commutateur d'éclairage sur .

L'éclairage extérieur automatique est une fonction conçue uniquement pour vous aider. Vous êtes responsable de l'éclairage de votre véhicule.

### Allumage et extinction de l'éclairage antibrouillard arrière

#### Conditions requises

- Le commutateur d'éclairage se trouve en position  ou **AUTO**.
- ▶ Appuyez sur la touche .

Tenez compte des dispositions légales et réglementaires spécifiques au pays, relatives à l'utilisation du feu antibrouillard arrière.

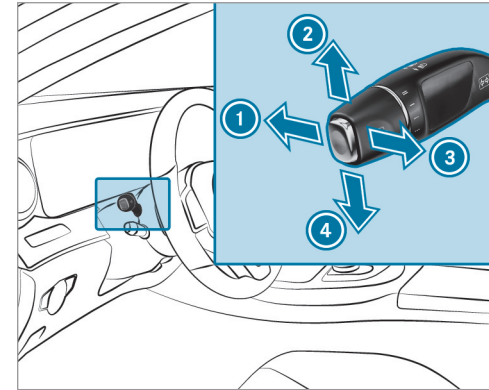

### Utilisation du commodo d'éclairage



- 1 Feux de route
- 2 Clignotants droits
- 3 Appel de phares
- 4 Clignotants gauches

- ▶ Activez la fonction souhaitée à l'aide du commodo.

### Feux de route

- ▶ **Allumage** : tournez le commutateur d'éclairage sur  ou sur **AUTO**.
- ▶ Actionnez le commodo dans le sens de la flèche ① au-delà du point de résistance. Lors de l'activation des feux de route, le voyant des feux de croisement  est désactivé et remplacé par le voyant des feux de route .
- ▶ **Extinction** : tirez le commodo pour le ramener dans sa position initiale.

### Appel de phares

- ▶ Tirez le commodo dans le sens de la flèche ③.

### Clignotants

- ▶ **Clignotement bref** : actionnez brièvement le commodo dans le sens de la flèche ② ou de la flèche ④ jusqu'au point de résistance. Les clignotants correspondants s'allument 3 fois.
- ▶ **Clignotement continu** : actionnez le commodo dans le sens de la flèche ② ou de la flèche ④ au-delà du point de résistance.

### Allumage et extinction des feux de détresse

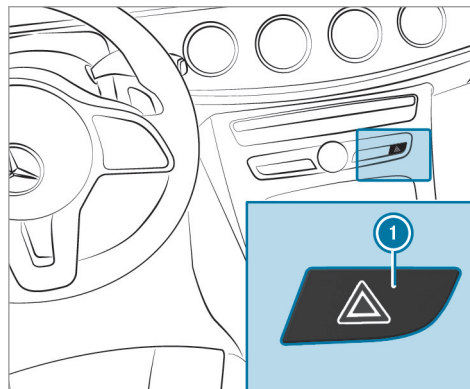

- ▶ Appuyez sur la touche ①.

### Eclairage d'intersection

#### Fonctionnement de l'éclairage d'intersection

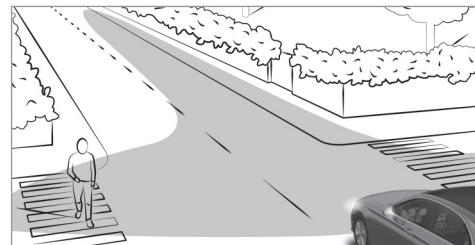

L'éclairage d'intersection augmente considérablement l'angle d'éclairage de la chaussée qu'emprunte le véhicule et permet ainsi de mieux repérer les virages serrés, par exemple. Il peut uniquement être activé lorsque les feux de croisement sont allumés.

La fonction est activée:

- si vous roulez à moins de 25 mph (40 km/h) et que les clignotants sont allumés ou que le volant est braqué

- si vous roulez entre 25 mph (40 km/h) et 45 mph (70 km/h) et que le volant est braqué

**Fonction carrefour giratoire et fonction carrefour :** l'éclairage d'intersection est activé des 2 côtés. L'activation s'effectue sur la base de l'évaluation de la position GPS actuelle du véhicule. Il reste activé jusqu'à ce que vous ayez quitté le rond-point ou le carrefour.

### Assistant de feux de route adaptatif

#### Fonctionnement de l'assistant de feux de route adaptatif

**⚠ ATTENTION** Risque d'accident bien que l'assistant de feux de route adaptatif soit activé

L'assistant de feux de route adaptatif ne réagit pas aux usagers suivants:

- Usagers qui n'ont pas d'éclairage propre, tels que les piétons

- Usagers dont l'éclairage est faible, tels que les cyclistes
- Usagers dont l'éclairage est masqué, par exemple par une glissière de sécurité

Dans de très rares cas, l'assistant de feux de route adaptatif ne réagit pas ou pas à temps aux autres usagers équipés d'un éclairage propre.

Dans ces situations ou dans des situations similaires, l'allumage des feux de route automatiques n'est alors pas désactivé ou est tout de même activé.

- ▶ Soyez toujours attentif aux conditions de circulation et éteignez les feux de route à temps.

#### Limites système

L'assistant de feux de route adaptatif ne peut pas tenir compte des conditions routières et météorologiques ni des conditions de circulation.

La détection peut être limitée:

- lorsque les conditions de visibilité sont mauvaises (en cas de brouillard, de forte pluie ou de chutes de neige, par exemple)
- lorsque les capteurs sont encrassés ou masqués

L'assistant de feux de route adaptatif est uniquement un système d'aide. Vous êtes responsable de l'éclairage correct du véhicule en fonction de la luminosité et des conditions de visibilité ambiantes ainsi que des conditions de circulation.

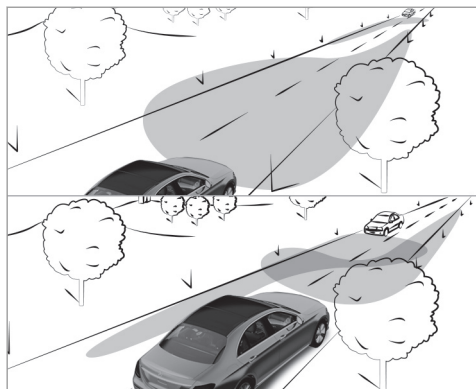

L'assistant de feux de route adaptatif commute automatiquement entre:

- Feux de croisement
- Feux de route

Si vous roulez à plus de 19 mph (30 km/h):

- Si aucun autre usager n'est détecté, les feux de route s'allument automatiquement.

Les feux de route s'éteignent automatiquement:

- si vous roulez à moins de 16 mph (25 km/h)
- lorsque d'autres usagers sont détectés
- si l'éclairage des routes est suffisant

Si vous roulez à plus de 31 mph (50 km/h):

- La portée de l'éclairage des feux de croisement est réglée automatiquement en fonction de la distance par rapport aux autres usagers.

Le capteur optique du système se trouve derrière le pare-brise, au niveau de l'unité de commande au toit.

#### Activation et désactivation de l'assistant de feux de route adaptatif

▶ **Activation** : tournez le commutateur d'éclairage sur **AUTO**.

▶ Allumez les feux de route par l'intermédiaire du commodo.

Lorsque les feux de route s'allument automatiquement dans l'obscurité, le voyant  qui se trouve sur l'écran multifonction s'allume.

▶ **Désactivation** : éteignez les feux de route par l'intermédiaire du commodo.

#### Activation et désactivation de l'éclairage de jour

Système multimédia:

↳ Véhicule ▶  Réglages éclairage ▶ Eclairage de jour

▶ Activez  ou désactivez  la fonction.

#### Réglage de la durée d'extinction temporisée de l'éclairage extérieur

Système multimédia:

↳ Véhicule ▶  Réglages éclairage ▶ Temp. éclairage ext.

▶ Réglez la durée d'extinction temporisée.

## Réglage de l'éclairage de proximité

Système multimédia:

↳ Véhicule ▶▶  Réglages éclairage ▶▶ Eclair. zone envir.





▶ Activez  ou désactivez  la fonction.

Si l'éclairage de proximité est activé, l'éclairage extérieur reste allumé pendant 40 secondes après le déverrouillage du véhicule. Au démarrage du véhicule, l'éclairage de proximité est désactivé et l'éclairage extérieur automatique est activé.

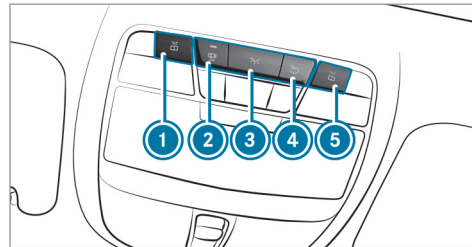
## Eclairage intérieur

### Réglage de l'éclairage intérieur



- ▶ ①  Allumage et extinction du spot de lecture avant gauche
- ▶ ②  Activation et désactivation de la commande automatique d'éclairage intérieur
- ▶ ③  Allumage et extinction de l'éclairage intérieur avant
- ▶ ④  Allumage et extinction de l'éclairage intérieur arrière
- ▶ ⑤  Allumage et extinction du spot de lecture avant droit

## Réglage de l'éclairage d'ambiance

Système multimédia:

↳ Véhicule ▶▶  Réglages éclairage ▶▶ Eclairage d'ambiance

### Réglage de la couleur

- ▶ Sélectionnez **Couleur**.
- ▶ Réglez une couleur.

### Réglage de la luminosité

- ▶ Sélectionnez **Luminosité**.
- ▶ Réglez une valeur de luminosité.

### Activation de la luminosité pour les zones

- ▶ Sélectionnez **Zones luminosité**.
- ▶ Activez  ou désactivez  la fonction. Les zones **Visuel**, **Avant** et **Arrière** peuvent être réglées séparément.

### Activation de l'éclairage multicolore

- ▶ Sélectionnez **Multicolore**.
- ▶ Activez  ou désactivez  la fonction. Dix combinaisons de couleur pré-réglées sont disponibles.

### Activation de l'animation multicolore

- ▶ Sélectionnez **Anim. multicolore**.
- ▶ Activez  ou désactivez  la fonction. La combinaison de couleur réglée varie en fonction d'un rythme défini.

### Activation de la fonction d'adaptation au réglage de la climatisation

- ▶ Sélectionnez **Climatisation**.
- ▶ Activez ou désactivez la fonction. Lorsque le réglage de la température du véhicule est modifié, la couleur de l'éclairage d'ambiance change brièvement.

### Activation de l'éclairage d'accueil

- ▶ Sélectionnez **Bienvenue**.
- ▶ Activez  ou désactivez  la fonction. L'éclairage intérieur s'effectue dans une mise en scène spéciale à l'ouverture du véhicule.

### Réglage de la durée d'extinction temporisée de l'éclairage intérieur

Système multimédia:

↳ Véhicule ▶  Réglages éclairage ▶ Temp. éclairage int.

- ▶ Réglez la durée d'extinction temporisée.



### Essuie-glaces et lave-glace

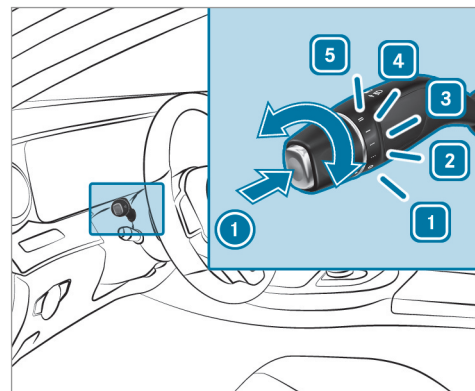

#### Mise en marche et arrêt des essuie-glaces du pare-brise



- 1 0 Arrêt des essuie-glaces
- 2 ... Balayage intermittent normal
- 3 .... Balayage intermittent fréquent



- 4  Balayage continu lent
- 5  Balayage continu rapide

- ▶ Tournez le commodo sur la position correspondante 1 - 5.
- ▶ **Balayage unique/balayage avec liquide de lave-glace** : appuyez sur la touche du commodo dans le sens de la flèche ①.
  -  Balayage unique
  -  Balayage avec liquide de lave-glace

### Remplacement des balais d'essuie-glace du pare-brise

**⚠ ATTENTION** Risque de coincement lors du remplacement des balais d'essuie-glace par la mise en marche des essuie-glaces

Si les essuie-glaces se mettent en marche lors du remplacement des balais d'essuie-glace, vous risquez d'être coincé par le bras d'essuie-glace.

▶ Veillez à toujours arrêter les essuie-glaces et couper le contact avant de remplacer les balais d'essuie-glace.

### Mise des bras d'essuie-glace en position de remplacement

- ▶ Mettez le contact et coupez-le immédiatement.
- ▶ Appuyez pendant 3 secondes environ sur la touche  du commodo dans les 15 secondes qui suivent environ (→ page 134). Les bras d'essuie-glace se mettent en position de remplacement.

### Dépose des balais d'essuie-glace

- ▶ Ecartez les bras d'essuie-glace du pare-brise.

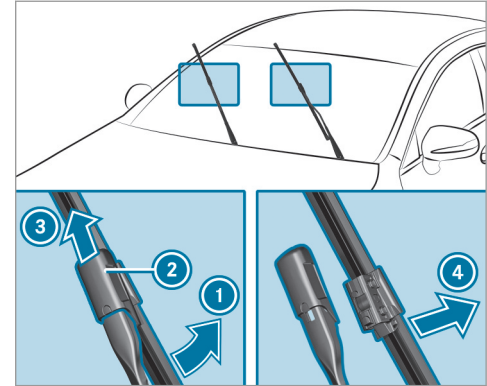

- ▶ Tenez le bras d'essuie-glace d'une main. Avec l'autre main, repoussez le balai d'essuie-glace du bras d'essuie-glace dans le sens de la flèche ① jusqu'en butée.
- ▶ Poussez le verrou ② dans le sens de la flèche ③ jusqu'à ce qu'il s'encliquette en position de dépose.
- ▶ Retirez le balai d'essuie-glace du bras d'essuie-glace dans le sens de la flèche ④.

### Pose des balais d'essuie-glace

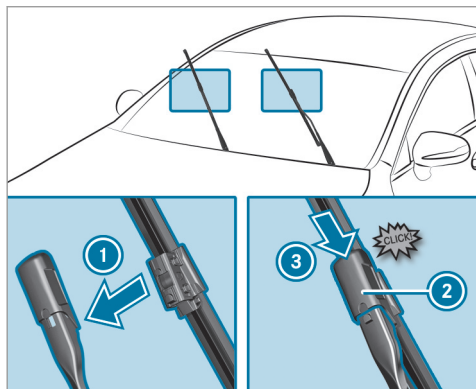

- ▶ Insérez le nouveau balai d'essuie-glace dans le bras d'essuie-glace, dans le sens de la flèche ①.
- ▶ Poussez le verrou ② dans le sens de la flèche ③ jusqu'à ce qu'il s'encliquette en position de verrouillage.

- ▶ Vérifiez que le balai d'essuie-glace est bien fixé.
- ▶ Rabattez les bras d'essuie-glace sur le pare-brise.
- ▶ Mettez le contact.
- ▶ Appuyez sur la touche  du commodo. Les bras d'essuie-glace se remettent dans la position initiale.

### Indicateur d'encrassement

L'indicateur d'encrassement est disponible uniquement pour les essuie-glaces standard.

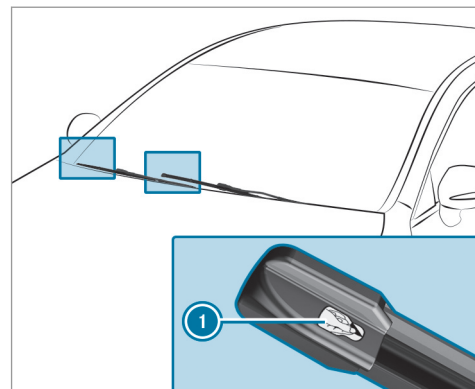

- ▶ Retirez le film de protection ① de l'indicateur d'encrassement situé à l'extrémité des balais d'essuie-glace nouvellement montés.

Les balais d'essuie-glace doivent être remplacés lorsque l'indicateur d'encrassement passe du noir au jaune.

- ① La durée du changement de couleur varie en fonction des conditions d'utilisation.

## Remplacement des balais d'essuie-glaces du pare-brise (MAGIC VISION CONTROL)

### Mise des bras d'essuie-glace en position de remplacement

- ▶ Mettez le contact et coupez-le immédiatement.
- ▶ Appuyez pendant 3 secondes environ sur la touche  du commodo dans les 15 secondes qui suivent environ (→ page 134). Les bras d'essuie-glace se mettent en position de remplacement.

### Dépose des balais d'essuie-glace

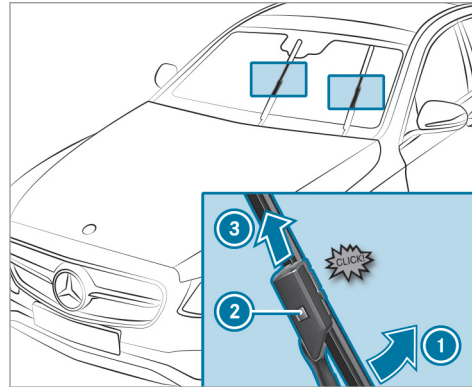

- ▶ **Mise en position de dépose du balai d'essuie-glace** : soulevez le bras d'essuie-glace du pare-brise et tenez-le d'une main. Tournez le balai d'essuie-glace dans le sens de la flèche ① avec l'autre main au-delà du point de résistance. En position de dépose, le balai d'essuie-glace s'encliquette.

- ▶ **Dépose du balai d'essuie-glace** : appuyez sur le bouton de déverrouillage ②, dégagez le balai d'essuie-glace en le tirant dans le sens de la flèche ③ et retirez-le.

### Pose des balais d'essuie-glace

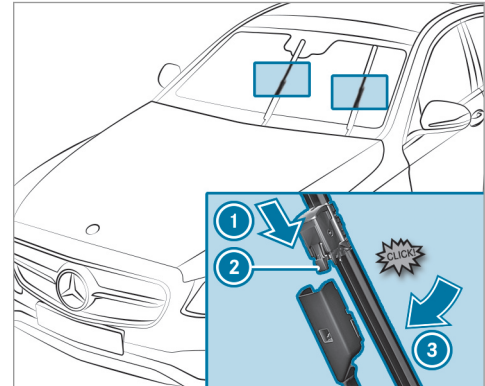

- ▶ Glissez le balai d'essuie-glace neuf sur le bras d'essuie-glace dans le sens de la flèche

① jusqu'à ce que le bouton de déverrouillage ② s'encliquette.

- ▶ Enfoncez au-delà du point de résistance le balai d'essuie-glace dans le bras d'essuie-glace dans le sens de la flèche ③.  
Le balai d'essuie-glace s'encliquette et peut de nouveau se déplacer librement.
- ▶ Rabattez le bras d'essuie-glace sur le pare-brise.
- ▶ Mettez le contact.
- ▶ Appuyez sur la touche  du commodo (→ page 134).  
Les bras d'essuie-glace se remettent dans la position initiale.

## Rétroviseurs

### Commande des rétroviseurs extérieurs

**⚠ ATTENTION** Risque d'accident en cas de modification des réglages du véhicule pendant la marche

Vous risquez de perdre le contrôle du véhicule dans les situations suivantes:

- si vous réglez le siège conducteur, l'appuie-tête, le volant ou le rétroviseur pendant la marche
- si vous bouclez votre ceinture de sécurité pendant la marche

▶ Avant de démarrer le moteur, réglez le siège conducteur, l'appuie-tête, le volant et le rétroviseur, et bouclez votre ceinture de sécurité.

**⚠ ATTENTION** Risque d'accident lié à une erreur d'appréciation de la distance lors de l'utilisation du rétroviseur côté passager

Le rétroviseur extérieur côté passager donne une image réduite. Les objets visibles sont plus près qu'ils ne le paraissent.

Vous pouvez vous tromper dans l'appréciation de la distance qui vous sépare des véhicules qui vous suivent, par exemple lors d'un changement de file.

▶ Par conséquent, assurez-vous toujours que la distance réelle par rapport aux véhicules qui vous suivent est suffisante en jetant un coup d'œil par-dessus votre épaule.

## Rabattement et déploiement des rétroviseurs extérieurs

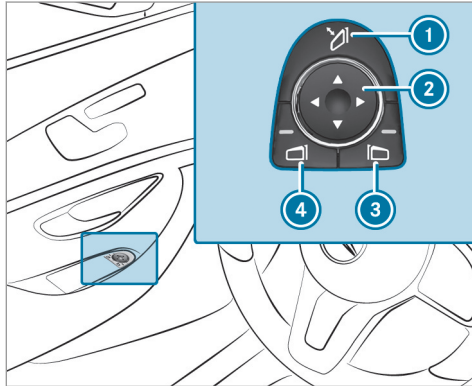

- ▶ Appuyez brièvement sur la touche ①.

## Réinitialisation des rétroviseurs extérieurs

- ① Lorsque la batterie a été débranchée ou déchargée, vous devez réinitialiser les rétroviseurs extérieurs. Ce n'est qu'ainsi que le

rabattement automatique des rétroviseurs fonctionne.

- ▶ Appuyez brièvement sur la touche ①.

## Réglage des rétroviseurs extérieurs

- ▶ Sélectionnez le rétroviseur extérieur à régler avec les touches ③ ou ④.
- ▶ Réglez la position du miroir avec la touche ②.

## Emboîtement des rétroviseurs extérieurs

- ▶ Maintenez la touche ① appuyée. Un cliquetis suivi d'un claquement retentit. Le rétroviseur extérieur se met dans sa position correcte.

## Fonctionnement des rétroviseurs à commutation jour/nuit automatique

**⚠ ATTENTION** Risque de brûlure par l'acide et d'intoxication en cas de contact avec le liquide électrolytique du rétroviseur à commutation jour/nuit

En cas de bris du miroir d'un rétroviseur à commutation jour/nuit automatique, du liquide électrolytique peut s'échapper.

Le liquide électrolytique est dangereux pour la santé et provoque des irritations. Il ne doit pas entrer en contact avec la peau, les yeux, les voies respiratoires ou les vêtements ni être ingéré.

- ▶ En cas de contact avec du liquide électrolytique, tenez compte des points suivants:

- Si du liquide électrolytique entre en contact avec la peau, rincez immédiatement les zones de peau touchées avec de l'eau et consultez immédiatement un médecin.

- Si du liquide électrolytique entre en contact avec les yeux, rincez immédiatement et soigneusement avec de l'eau claire et consultez immédiatement un médecin.
- En cas d'ingestion de liquide électrolytique, rincez immédiatement la bouche avec soin. Ne provoquez pas de vomissements. Consultez immédiatement un médecin.
- Changez immédiatement de vêtements s'ils ont été souillés par le liquide électrolytique.
- En cas de réaction allergique, consultez immédiatement un médecin.

Le rétroviseur intérieur et le rétroviseur extérieur côté conducteur passent automatiquement en position nuit lorsque la lumière des phares des véhicules qui suivent atteint le capteur du rétroviseur intérieur.

#### Limites système

Le système ne passe pas sur la position nuit dans les situations suivantes:

- Le moteur est arrêté.
- La marche arrière est engagée.
- L'éclairage intérieur est allumé.

#### Fonctionnement de la position marche arrière du rétroviseur extérieur côté passager

- ① La position marche arrière du rétroviseur est uniquement disponible sur les véhicules équipés de la fonction mémoire.

La position marche arrière du rétroviseur vous aide lors des manœuvres de stationnement.

Dans les situations suivantes, le rétroviseur extérieur côté passager bascule vers le bas et vous permet de voir la roue arrière côté passager:

- La position marche arrière du rétroviseur est mémorisée (→ page 141).
- Le rétroviseur côté passager est sélectionné
- La marche arrière est engagée.

Le rétroviseur extérieur côté passager reprend sa position dans les situations suivantes:

- Vous mettez la boîte de vitesses sur une autre position de la boîte de vitesses.
- Vous roulez à plus de 9 mph (15 km/h).
- Vous appuyez sur la touche de sélection du rétroviseur extérieur côté conducteur.

### Mémorisation de la position marche arrière du rétroviseur extérieur côté passager par l'intermédiaire de la marche arrière

#### Mémorisation

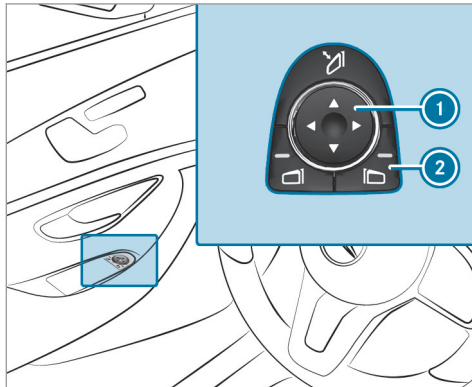

- ▶ Sélectionnez le rétroviseur extérieur côté passager avec la touche ②.
- ▶ Engagez la marche arrière.

- ▶ Mettez le rétroviseur extérieur côté passager dans la position marche arrière du rétroviseur souhaitée avec la touche ①.

#### Rappel

- ▶ Sélectionnez le rétroviseur extérieur côté passager avec la touche ②.
- ▶ Engagez la marche arrière.  
Le rétroviseur extérieur côté passager pivote jusqu'à la position marche arrière du rétroviseur mémorisée.

### Activation et désactivation du rabatement automatique des rétroviseurs

Système multimédia:

↳ Véhicule ▶ Réglages véhicule ▶ Rabattement autom.

- ▶ Activez  ou désactivez  la fonction.

### Utilisation du pare-soleil

#### Commande du pare-soleil simple

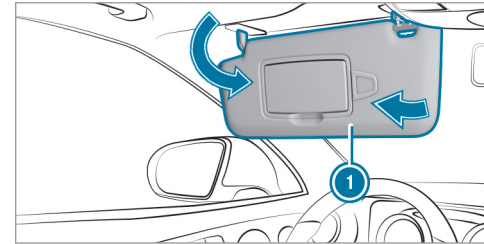

- ▶ **Eblouissement par l'avant** : abaissez le pare-soleil ①.
- ▶ **Eblouissement latéral** : basculez le pare-soleil sur le côté ①.

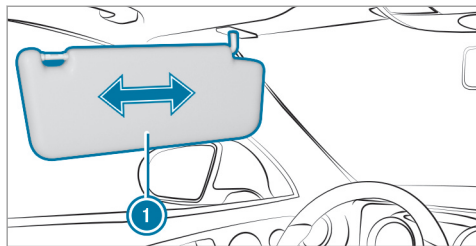

► Véhicules équipés d'un pare-soleil coulissant: faites coulisser le pare-soleil ① horizontalement si nécessaire.

### Fonctionnement du pare-brise réfléchissant les infrarouges

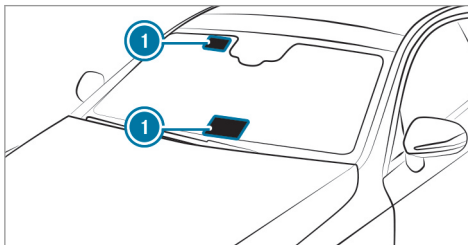

Le pare-brise est recouvert d'une couche réfléchissant les infrarouges qui atténue la montée en température dans l'habitacle.

Le revêtement protège l'habitacle des ondes radio dont les fréquences peuvent être de l'ordre du gigahertz.

Les appareils commandés par radio, tels que les systèmes de télépéage, peuvent uniquement être montés dans les zones du pare-brise laissant passer les ondes radio ①.

Les zones laissant passer les ondes radio ① sont plus distinctement visibles à l'extérieur du véhicule lorsque le pare-brise est éclairé par une source de lumière supplémentaire.



## Vue d'ensemble des systèmes de climatisation

### Vue d'ensemble de l'unité de commande du climatiseur THERMATIC

Les voyants incorporés aux touches indiquent que la fonction correspondante est activée.

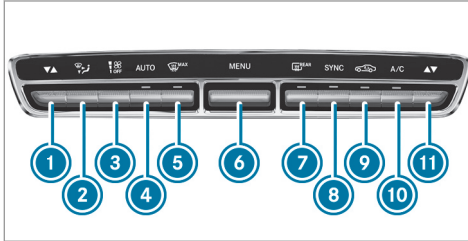

- ① ▼▲ Réglage de la température, côté gauche
- ② Réglage de la répartition d'air
- ③ Réglage du débit d'air ou arrêt de la climatisation
- ④ **AUTO** Régulation automatique de la climatisation (→ page 144)



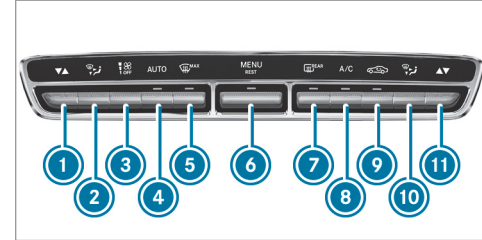

- ⑤ Dégivrage du pare-brise
- ⑥ **MENU** Affichage du menu de climatisation
- ⑦ Mise en marche et arrêt du chauffage de lunette arrière
- ⑧ **SYNC** Activation et désactivation de la synchronisation (→ page 145)
- ⑨ Mise en marche et arrêt du mode recyclage d'air (→ page 146)
- ⑩ **A/C** Activation et désactivation de la fonction A/C (→ page 144)
- ⑪ ▼▲ Réglage de la température, côté droit

### Vue d'ensemble de l'unité de commande du climatiseur THERMOTRONIC

Les voyants incorporés aux touches indiquent que la fonction correspondante est activée.



- ① ▼▲ Réglage de la température, côté gauche
- ② Réglage de la répartition d'air, côté gauche
- ③ Réglage du débit d'air ou arrêt de la climatisation
- ④ **AUTO** Régulation automatique de la climatisation (→ page 144)
- ⑤ Dégivrage du pare-brise
- ⑥ **MENU** Affichage du menu de climatisation
- Mise en marche et arrêt du système d'utilisation de la chaleur résiduelle (→ page 146)
- ⑦ Mise en marche et arrêt du chauffage de lunette arrière

- 8  Activation et désactivation de la fonction A/C (→ page 144)
- 9  Mise en marche et arrêt du mode recyclage d'air (→ page 146)
- 10  Réglage de la répartition d'air, côté droit
- 11  Réglage de la température, côté droit

#### Unité de commande arrière

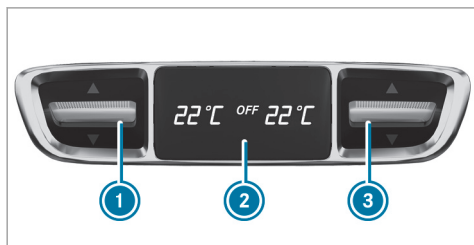

Vous pouvez régler la température à l'arrière par l'intermédiaire de la touche ① ou ③.



- ① Réglage de la température
- ② Ecran
- ③ Réglage de la température

### Commande des systèmes de climatisation

#### Mise en marche et arrêt de la climatisation

- ▶ **Mise en marche** : réglez le débit d'air sur le niveau 1 ou au-delà à l'aide de la touche .
- ▶ **Arrêt** : réglez le débit d'air sur le niveau 0 à l'aide de la touche .

① Lorsque la climatisation est arrêtée, les vitres risquent de se couvrir plus rapidement de buée. N'arrêtez que brièvement la climatisation.

#### Activation et désactivation de la fonction A/C par l'intermédiaire de l'unité de commande

La fonction A/C permet de climatiser et de déshumidifier l'air intérieur du véhicule.

- ▶ Appuyez sur la touche .

Ne désactivez que brièvement la fonction A/C, sinon les vitres risquent de se couvrir plus rapidement de buée.

En mode refroidissement, de l'eau de condensation peut s'écouler sous le véhicule. Cela n'indique pas un défaut.

#### Activation et désactivation de la fonction A/C par l'intermédiaire du système multimédia

Système multimédia:



 Véhicule ▶  Climatiseur ▶ A/C

La fonction A/C permet de climatiser et de déshumidifier l'air intérieur du véhicule.

- ▶ Activez  ou désactivez  la fonction.

#### Régulation automatique de la climatisation

En mode automatique, la température réglée est régulée et maintenue constante grâce à l'arrivée d'air.

- ▶ Appuyez sur la touche .
- ▶ **Passage au mode manuel** : appuyez sur la touche  ou la touche .

## Mode de régulation de la climatisation

### Fonctionnement du mode de régulation de la climatisation

Dans le mode automatique, vous pouvez sélectionner, pour la zone du conducteur et du passager, les modes de régulation de la climatisation suivants:

- **FOCUS** : débit d'air élevé, réglage plus frais
- **MEDIUM** : débit d'air moyen, réglage standard
- **DIFFUSE** : débit d'air faible, réglage plus chaud et engendrant moins de courants d'air

### Réglage du mode de régulation de la climatisation

Système multimédia:









↳ Véhicule ▶  Climatiseur ▶ Mode régulation clim.

▶ Sélectionnez **FOCUS**, **MEDIUM** ou **DIFFUSE**.

 Pour une utilisation optimale du mode de régulation de la climatisation, la fonction **AUTO** doit être activée (→ page 144).

## Vue d'ensemble des positions de répartition d'air

Les symboles affichés sur l'écran indiquent les buses par lesquelles l'air sort:

-  Buses de dégivrage
-  Buses centrales et latérales
-  Buses de l'espace jambes
-  Buses centrales et latérales et buses de l'espace jambes
-  Buses de dégivrage et buses de l'espace jambes
-  Toutes les buses
-  Buses de dégivrage et buses centrales et latérales
-  Répartition d'air automatique

## Activation et désactivation de la fonction de synchronisation de la climatisation par l'intermédiaire de l'unité de commande

La fonction de synchronisation vous permet de commander la climatisation de manière centrali-

sée. Les réglages de la température et de la répartition d'air effectués côté conducteur sont repris automatiquement côté passager.

▶ Appuyez sur la touche **SYNC** .

La fonction de synchronisation se désactive lorsque le réglage d'une autre zone de climatisation est modifié.

## Activation et désactivation de la fonction de synchronisation de la climatisation par l'intermédiaire du système multimédia

Système multimédia:



↳ Véhicule ▶  Climatiseur ▶ SYNC

La fonction de synchronisation vous permet de commander la climatisation de manière centralisée. Le réglage de la température est automatiquement repris pour chaque zone de climatisation.

▶ Activez  ou désactivez  la fonction.

## Désembuage des vitres

### Désembuage des vitres à l'intérieur

- ▶ Appuyez sur la touche .
- ▶ Si les vitres continuent à se couvrir de buée: appuyez sur la touche .

### Désembuage des vitres à l'extérieur

- ▶ Mettez les essuie-glaces en marche.
- ▶ Appuyez sur la touche .

## Mise en marche et arrêt du mode recyclage d'air

- ▶ Appuyez sur la touche .  
L'air intérieur est recyclé.

Le mode recyclage d'air passe automatiquement en mode air frais après un certain temps.

- ① Lorsque le mode recyclage d'air est activé, les vitres risquent de se couvrir plus rapidement de buée. N'activez le mode recyclage d'air que pour une courte durée.

## Mise en marche et arrêt du système d'utilisation de la chaleur résiduelle

### Conditions requises

- Le véhicule est à l'arrêt.

Avec la chaleur accumulée par le moteur, vous pouvez chauffer ou ventiler le compartiment avant du véhicule pendant 30 minutes environ, en fonction de la température réglée.

- ▶ **Mise en marche** : appuyez sur la touche .

Le système d'utilisation de la chaleur résiduelle s'arrête automatiquement.

## Activation ou désactivation de l'ionisation

Système multimédia:

- ↳ Véhicule ▶  Climatiseur ▶ Ionisation de l'air

L'ionisation épure l'air intérieur du véhicule et le régénère. L'ionisation de l'air intérieur ne dégage pas d'odeur caractéristique.

- ▶ Activez  ou désactivez  la fonction.

## Parfumeur d'ambiance

### Réglage du parfumeur d'ambiance

#### Conditions requises

- La climatisation automatique est en marche.
- La boîte à gants est fermée.

Système multimédia:

- ↳ Véhicule ▶  Climatiseur ▶ Diffuseur de parfum

Le parfumeur d'ambiance diffuse une odeur agréable dans l'habitacle à partir d'un flacon logé dans la boîte à gants.

- ▶ **Réglage de l'intensité** : sélectionnez Niveau élevé, Niveau moyen, Niveau faible ou OFF.

### Insertion ou retrait du flacon du parfumeur d'ambiance

**⚠ ATTENTION** Risque de blessure en cas de contact avec du liquide parfumé

Si des enfants ouvrent le flacon, le liquide parfumé risque d'entrer en contact avec leurs yeux ou ils risquent de l'avalier.

- ▶ Ne laissez pas des enfants sans surveillance à l'intérieur du véhicule.
- ▶ Si du liquide parfumé a été avalé, consultez immédiatement un médecin.
- ▶ Si du liquide parfumé est entré en contact avec les yeux, rincez-les à l'eau claire.
- ▶ Si les troubles persistent, consultez un médecin.



**PROTECTION DE L'ENVIRONNEMENT** Dommages écologiques dus à une élimination incorrecte de flacons pleins



Les flacons pleins ne doivent pas être éliminés avec les ordures ménagères.



▶ Déposez les flacons pleins dans un centre de collecte pour substances nocives.

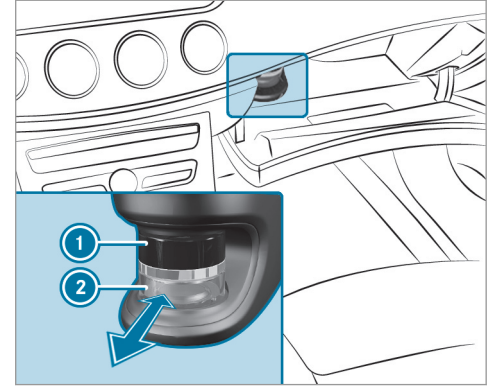

- ① Bouchon
- ② Flacon

▶ **Insertion** : poussez le flacon dans le support jusqu'en butée.

▶ **Retrait** : retirez le flacon.

Si vous n'utilisez pas les parfums d'ambiance d'origine Mercedes-Benz, tenez compte des con-

signes de sécurité figurant sur l'emballage du liquide parfumé.

Une fois le liquide parfumé épuisé, ne remplissez pas de nouveau le flacon original Mercedes-Benz de parfum d'ambiance, mais éliminez-le.

### Flacon à recharger

- ▶ Dévissez le bouchon du flacon vide.
- ▶ Remplissez le flacon avec 0,5 fl. oz. (15 ml) maximum.
- ▶ Vissez le bouchon sur le flacon.

Remplissez toujours le flacon vide à recharger avec le même parfum. Tenez également compte de la feuille d'information séparée jointe au flacon.

## Buses de ventilation

### Réglage des buses de ventilation avant

**⚠ ATTENTION** - Risque de brûlure ou d'engelure dû à une distance trop faible par rapport aux buses de ventilation

L'air sortant des buses de ventilation peut être très chaud ou très froid.

A proximité immédiate des buses de ventilation, vous risquez des brûlures ou des engelures.

- ▶ Veillez toujours à ce que tous les occupants du véhicule se tiennent à une distance suffisante des buses de ventilation.
- ▶ Si nécessaire, dirigez le flux d'air vers une autre zone de l'habitacle.

Afin de garantir l'arrivée d'air frais dans l'habitacle par les buses de ventilation, tenez compte des remarques suivantes:

- Veillez à ce que les buses et les grilles d'aération de l'habitacle soient toujours dégagées.
- Veillez à ce qu'aucun dépôt ne se forme sur l'ouïe d'entrée d'air (→ page 381).

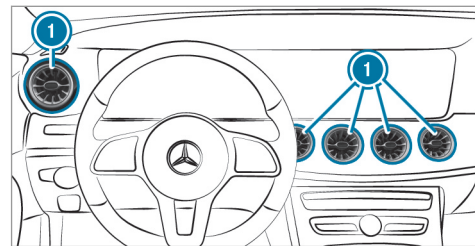

- ▶ **Ouverture et fermeture** : saisissez la buse de ventilation ① par la partie centrale et tournez-la vers la gauche ou la droite jusqu'en butée.
- ▶ **Réglage de la direction du flux d'air** : saisissez la buse de ventilation ① par la partie

centrale et orientez-la vers le haut, le bas, la gauche ou la droite.

### Réglage des buses de ventilation arrière

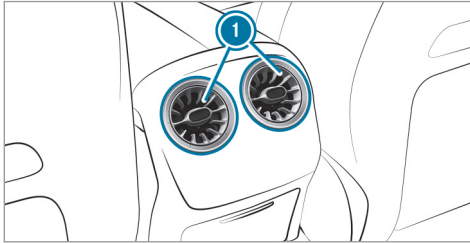

- ▶ **Ouverture et fermeture** : saisissez la buse arrière ① par la partie centrale et tournez-la vers la gauche (ouverture) ou la droite (fermeture) jusqu'en butée.
- ▶ **Réglage de la direction du flux d'air** : saisissez la buse arrière ① par la partie centrale et orientez-la vers le haut, le bas, la gauche ou la droite.

### Ouverture et fermeture de la buse de ventilation dans la boîte à gants

**!** **REMARQUE** Endommagement des objets sensibles à la chaleur dans la boîte à gants

Si des objets sensibles à la chaleur se trouvent dans la boîte à gants, ils risquent d'être endommagés par la buse de ventilation intégrée à la boîte à gants.

- ▶ Lorsque vous chauffez le véhicule, fermez la buse de ventilation.
- ▶ Lorsque la température extérieure est élevée, ouvrez la buse de ventilation et activez la fonction A/C.

La boîte à gants est refroidie lorsque la climatisation automatique est activée.

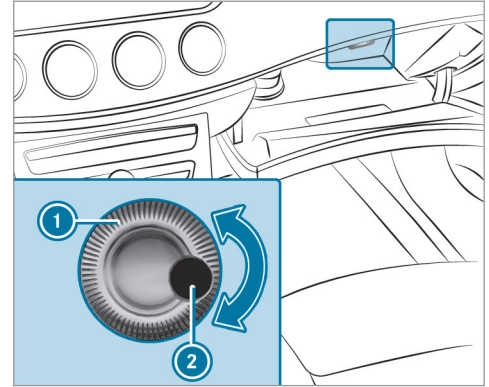

- ① Molette de réglage de la buse de ventilation
  - ② Buse de ventilation
- ▶ **Ouverture et fermeture** : tournez la molette de réglage ① vers la droite ou vers la gauche.

## Réglage des buses AIRSCARF

**⚠ ATTENTION** Risque de brûlure dû à la puissance de chauffage trop élevée du système AIRSCARF

Lorsque le système AIRSCARF est en marche, de l'air très chaud peut s'échapper de l'orifice d'échappement d'air situé sur l'appuie-tête.

A proximité immédiate de l'orifice d'échappement d'air, vous risquez des brûlures.

- ▶ Diminuez la puissance de chauffage à temps.
- ▶ Maintenez une distance suffisante avec l'orifice d'échappement d'air.

**! REMARQUE** Endommagement du système AIRSCARF suite à l'utilisation de housses

Si les appuie-tête avant sont recouverts d'une housse, l'air ne peut pas s'échapper de la buse AIRSCARF.

Le système AIRSCARF risque alors de surchauffer et d'être endommagé.

- ▶ N'utilisez pas de housses sur les appuie-tête équipés du système AIRSCARF.

Veillez à ce qu'aucun objet n'obstrue la grille d'admission d'air qui se trouve au dos de l'appuie-tête.

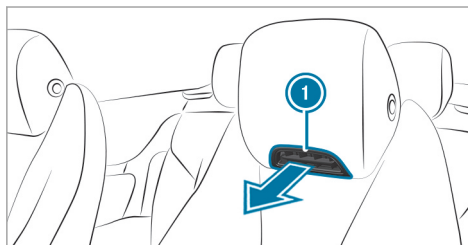

- ▶ Réglez le débit d'air des buses AIRSCARF ① à l'aide de la touche AIRSCARF ① (→ page 107).

- ▶ Réglez la hauteur des appuie-tête pour modifier la hauteur des buses AIRSCARF ① et du flux d'air (→ page 102).



## Conduite

### Remarques relatives aux véhicules Mercedes-AMG

Tenez compte des remarques sur les thèmes suivants qui figurent dans la notice d'utilisation complémentaire. Sinon, vous risquez de ne pas être averti des dangers qui pourraient se présenter.

- Système d'échappement Performance AMG
- RIDE CONTROL AMG

### Etablissement de l'alimentation en tension ou mise du contact avec la touche Start/ Stop

**⚠ ATTENTION** Risque d'accident et de blessure si des enfants sont laissés sans surveillance à l'intérieur du véhicule

Si vous laissez des enfants sans surveillance à l'intérieur du véhicule, ils pourraient

- ouvrir les portes et mettre en danger d'autres personnes ou usagers
- descendre du véhicule et se faire renverser
- utiliser les équipements du véhicule avec lesquels ils pourraient, par exemple, se coincer

En outre, les enfants peuvent mettre le véhicule en mouvement, par exemple en

- desserrant le frein de stationnement
- désengageant la position parking **P** de la boîte automatique
- démarrant le moteur

- ▶ Ne laissez jamais des enfants ni des animaux sans surveillance à l'intérieur du véhicule.
- ▶ Lorsque vous quittez le véhicule, prenez toujours la clé avec vous et verrouillez le véhicule.
- ▶ Conservez la clé hors de portée des enfants.

**⚠ ATTENTION** Risque d'intoxication dû aux gaz d'échappement

Les moteurs thermiques dégagent des gaz d'échappement toxiques, tels que du monoxyde de carbone. L'inhalation de ces gaz d'échappement entraîne des intoxications.

- ▶ Ne laissez jamais tourner le moteur dans un local fermé ne disposant pas d'une ventilation suffisante.

**⚠ ATTENTION** Risque d'incendie en présence de matériaux inflammables sur le système d'échappement

Les matériaux inflammables qui se sont déposés en raison des conditions environnementales ou qui ont été déposés par des animaux peuvent s'enflammer au contact des parties brûlantes du moteur ou du système d'échappement.

- ▶ Par conséquent, contrôlez régulièrement qu'aucun corps étranger inflammable ne se trouve dans le compartiment moteur ou sur le système d'échappement.

#### Conditions requises

- La clé doit se trouver à l'intérieur du véhicule et la pile de la clé ne doit pas être déchargée.

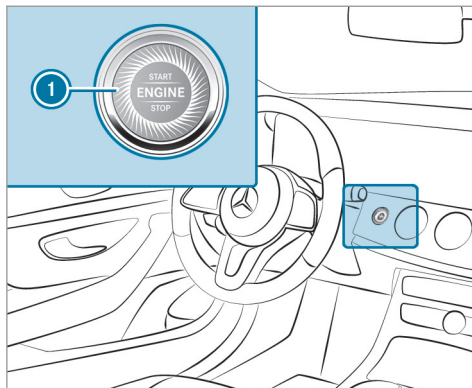

▶ **Etablissement de l'alimentation en tension** : appuyez 1 fois sur la touche ①.

Vous pouvez alors mettre les essuie-glaces en marche, par exemple.

L'alimentation en tension est à nouveau coupée lorsque les conditions suivantes sont remplies:

- Vous ouvrez la porte conducteur.
- Vous appuyez 2 fois sur la touche ①.

▶ **Mise du contact** : appuyez 2 fois sur la touche ①.  
Les voyants du combiné d'instruments s'allument.

Le contact est à nouveau coupé lorsque l'une des conditions suivantes est remplie:

- Vous ne démarrez pas le véhicule dans les 15 minutes qui suivent.

La boîte de vitesses se trouve en position **P**.

ou

Le frein de stationnement électrique est serré.

- Vous appuyez 1 fois sur la touche ①.

#### Démarrage du véhicule

##### Démarrage du véhicule avec la touche Start/Stop

#### Conditions requises

- La clé doit se trouver à l'intérieur du véhicule et la pile de la clé ne doit pas être déchargée.

- ▶ Mettez la boîte de vitesses sur **P** ou **N**.
- ▶ Appuyez sur la pédale de frein et appuyez 1 fois sur la touche ❶.
- ▶ Si le véhicule ne démarre pas: arrêtez les consommateurs qui ne sont pas indispensables et appuyez 1 fois sur la touche ❶.
- ▶ Si le véhicule ne démarre toujours pas et que le message **Déposer la clé à l'endroit prévu à cet effet cf. notice d'utilisation** apparaît sur l'écran multifonction: démarrez le véhicule en mode fonctionnement de secours.

Pour arrêter le moteur pendant la marche, appuyez pendant 3 secondes environ sur la touche ❶. Respectez impérativement les consignes de sécurité qui figurent sous «Remarques relatives à la conduite».

### Démarrage du véhicule en mode fonctionnement de secours

Si le véhicule ne démarre pas et que le message **Déposer la clé à l'endroit prévu à cet effet cf. notice d'utilisation** apparaît sur l'écran multifonction, vous pouvez démarrer le véhicule en mode fonctionnement de secours.

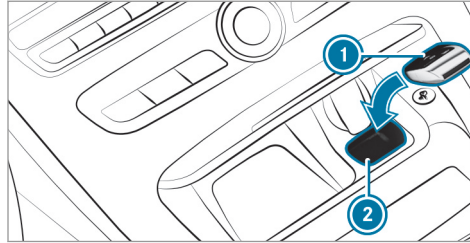

- ▶ Assurez-vous que le vide-poches ❷ est vide.
- ▶ Enlevez la clé ❶ du trousseau.
- ▶ Rangez la clé ❶ dans le vide-poches ❷. Le véhicule démarre après un court instant. Si vous enlevez la clé ❶ du vide-poches ❷, le moteur continue de tourner. Pour que le véhicule puisse à chaque fois démarrer, la clé ❶ doit toutefois se trouver pendant tout le trajet dans le vide-poches ❷.
- ▶ Faites contrôler la clé ❶ par un atelier qualifié.

### Si le véhicule ne démarre pas:

- ▶ Laissez la clé ❶ dans le vide-poches ❷.

- ▶ Appuyez sur la pédale de frein et démarrez le véhicule avec la touche Start/Stop.
- ❶ Vous pouvez aussi établir l'alimentation en tension ou mettre le contact avec la touche Start/Stop.

### Démarrage du véhicule par l'intermédiaire des services Remote Online

#### Refroidissement ou réchauffement de l'habitacle avant le départ

- ❶ Cette fonction n'est pas disponible dans tous les pays.

Le dernier réglage de la climatisation sélectionné est activé lorsque vous démarrez le véhicule avec votre smartphone.

Avant le démarrage, assurez-vous que les points suivants sont respectés:

- Les dispositions légales en vigueur à l'endroit où est garé votre véhicule autorisent le démarrage du véhicule avec un smartphone.
- Le démarrage et le fonctionnement du véhicule sont sans danger à l'endroit où est garé votre véhicule.

- Le réservoir de carburant est suffisamment rempli.
- La batterie de démarrage est suffisamment chargée.
- ① Vous pouvez également régler la température avec votre smartphone. Vous trouverez des informations sur Mercedes me connect et d'autres services sur <http://www.mercedes.me>. Cette fonction n'est pas disponible sur tous les modèles.

### Charge de la batterie du véhicule avant le départ

- ① Cette fonction n'est pas disponible dans tous les pays.
- Lorsque la batterie du véhicule est déchargée, un message apparaît sur votre smartphone.
- Vous pouvez alors démarrer le véhicule avec le smartphone afin de charger la batterie.
- Le véhicule est à nouveau arrêté automatiquement au bout de 10 minutes.

Avant le démarrage, assurez-vous que les points suivants sont respectés:

- Les dispositions légales en vigueur à l'endroit où est garé votre véhicule autorisent le démarrage du véhicule avec un smartphone.
- Le démarrage et le fonctionnement du véhicule sont sans danger à l'endroit où est garé votre véhicule.
- Le réservoir de carburant est suffisamment rempli.

### Démarrage du véhicule

**⚠ ATTENTION** Risque de pincement ou de coincement en cas de démarrage intempestif du moteur

Si le moteur démarre de manière intempestive lors des travaux de maintenance ou de réparation, vous risquez de vous pincer ou de vous coincer.

- ▶ Pour éviter que le moteur ne démarre de manière intempestive, neutralisez-le toujours avant de procéder à des travaux de maintenance ou de réparation.

### Conditions requises

- La boîte de vitesses se trouve en position parking **P**.
- L'alarme antivol et antieffraction n'est pas activée.
- L'alarme panique n'est pas activée.
- Les feux de détresse sont éteints.
- Le capot moteur est fermé.
- Les portes sont fermées et verrouillées.
- Les vitres et le toit ouvrant sont fermés.
- ▶ Démarrez le véhicule avec le smartphone.
- Le moteur tourne pendant 10 minutes après le démarrage du véhicule.
- Vous pouvez effectuer au maximum 2 tentatives de démarrage successives. Vous devez démarrer 1 fois le véhicule avec la clé avant de le démarrer de nouveau avec le smartphone.
- Vous pouvez arrêter le véhicule à tout moment.
- Vous trouverez de plus amples informations dans l'application smartphone dédiée.

### Mesures à prendre pour empêcher le démarrage du véhicule avant l'exécution de travaux de maintenance ou de réparation:

- ▶ Allumez les feux de détresse.  
ou
- ▶ Déverrouillez les portes.  
ou
- ▶ Ouvrez la vitre latérale ou le toit ouvrant.

### Remarques relatives au rodage

**Véhicules Mercedes-AMG :** tenez compte des remarques qui figurent dans la notice d'utilisation complémentaire. Sinon, vous risquez de ne pas être averti des dangers qui pourraient se présenter.

Parcourez les 1 000 premiers miles (1 500 premiers km) en ménageant le moteur:

- Faites varier la vitesse et le régime moteur.
- Sélectionnez le programme de conduite **C** ou **E**.

- Engagez le rapport immédiatement supérieur au plus tard lorsque l'aiguille du compte-tours se situe entre les  $\frac{2}{3}$  et la zone rouge.
- Ne descendez pas les rapports manuellement pour freiner le véhicule.
- Évitez de solliciter trop fortement le moteur, en roulant à pleins gaz par exemple.
- N'enfoncez pas la pédale d'accélérateur au-delà du point de résistance (kickdown).
- Au bout de 1 000 miles (1 500 km), roulez progressivement à pleine vitesse et à des régimes plus élevés.

Cela vaut également lorsque le moteur ou des éléments de la chaîne cinématique ont été remplacés.

Tenez également compte des consignes de rodage complémentaires suivantes:

- Les capteurs de certains systèmes d'aide à la conduite et systèmes de sécurité active se réinitialisent automatiquement après une certaine distance parcourue (suite à la livraison du véhicule ou à une réparation). Les systèmes n'atteignent leur efficacité maxi-

male qu'une fois le cycle d'initialisation achevé.

- Des garnitures de frein, des disques de frein et des pneus neufs ou de rechange ne permettent d'obtenir un effet de freinage ainsi qu'une adhérence à la chaussée optimaux qu'après plusieurs centaines de kilomètres. Vous devez donc compenser l'effet de freinage réduit par une pression accrue sur la pédale de frein.

### Remarques relatives à la conduite

**⚠ ATTENTION** Risque d'accident dû à des objets se trouvant sur le plancher côté conducteur

Les objets éventuellement posés sur le plancher côté conducteur risquent d'entraver la course de la pédale ou de bloquer une pédale si celle-ci est enfoncée.

Cela compromet la sécurité de fonctionnement et la sécurité routière du véhicule.

- ▶ Rangez tous les objets en lieu sûr dans le véhicule afin d'éviter qu'ils ne se

retrouvent sur le plancher côté conducteur.

- ▶ Fixez toujours les tapis de sol conformément aux prescriptions afin de ne pas entraver la course des pédales.
- ▶ N'utilisez pas de tapis de sol non fixés et ne superposez pas plusieurs tapis de sol.

**⚠ ATTENTION** Risque d'accident dû au port de chaussures inadaptées

L'actionnement des pédales peut être compromis par le port de chaussures inadaptées, par exemple des

- chaussures à semelles compensées
  - chaussures à talons hauts
  - pantoufles
- ▶ Lorsque vous conduisez, portez toujours des chaussures adaptées afin de pouvoir actionner les pédales en toute sécurité.

**⚠ ATTENTION** Risque d'accident en cas de coupure du contact pendant la marche

Si vous coupez le contact pendant la marche, certaines fonctions importantes pour la sécurité sont limitées ou ne sont plus disponibles. Cela peut, par exemple, concerner la direction assistée et l'amplification de la force de freinage.

Vous devez alors fournir un effort beaucoup plus important pour diriger et freiner le véhicule.

- ▶ Ne coupez pas le contact pendant la marche.

**⚠ ATTENTION** Risque d'intoxication dû aux gaz d'échappement

Les moteurs thermiques dégagent des gaz d'échappement toxiques, tels que du monoxyde de carbone. L'inhalation de ces gaz d'échappement entraîne des intoxications.

- ▶ Ne laissez jamais tourner le moteur dans un local fermé ne disposant pas d'une ventilation suffisante.

**⚠ ATTENTION** Risque de dérapage et d'accident en cas de passage à un rapport inférieur sur chaussée glissante

Si vous rétrogradez alors que vous roulez sur une chaussée glissante pour augmenter l'effet de freinage du moteur, les roues motrices peuvent perdre leur adhérence.

- ▶ Sur chaussée glissante, ne rétrogradez pas pour augmenter l'effet de freinage du moteur.

**⚠ DANGER** Danger de mort dû aux gaz d'échappement toxiques

Si le tube de sortie d'échappement est bouché ou qu'une aération suffisante n'est plus possible, des gaz d'échappement toxiques, en particulier du monoxyde de carbone, peuvent pénétrer à l'intérieur du véhicule. C'est le cas, par exemple, si le véhicule reste bloqué dans la neige.

- ▶ Lorsque le moteur tourne ou que le chauffage autonome est en marche, veillez à ce que le tube de sortie

d'échappement et la zone autour du véhicule soient débarrassés de tout dépôt de neige.

- ▶ Afin de garantir une arrivée d'air frais suffisante, ouvrez une vitre du côté du véhicule opposé au vent.

**⚠ ATTENTION** Risque d'accident et de blessure dû à la consommation d'alcool et de drogues au volant

Il est extrêmement dangereux de prendre le volant après avoir consommé de l'alcool et/ou de la drogue. De petites quantités d'alcool ou de drogue suffisent pour modifier vos réflexes, votre perception et votre jugement.

La probabilité d'un accident grave, voire mortel, augmente considérablement lorsque vous conduisez après avoir bu de l'alcool ou pris de la drogue.

- ▶ Ne buvez pas d'alcool et ne prenez pas de drogue lorsque vous conduisez et ne laissez jamais le volant à quelqu'un qui

a consommé de l'alcool ou de la drogue.

**⚠ ATTENTION** Risque d'accident dû à une surchauffe du système de freinage

Si vous faites reposer votre pied sur la pédale de frein pendant la marche, le système de freinage peut surchauffer.

La distance de freinage s'allonge et le système de freinage peut même tomber en panne.

- ▶ N'utilisez jamais la pédale de frein comme repose-pieds.
- ▶ Pendant la marche, n'appuyez pas simultanément sur la pédale de frein et sur la pédale d'accélérateur.

**⚠ REMARQUE** Usure des garnitures de frein dû à un actionnement permanent de la pédale de frein

- ▶ Lorsque vous conduisez, n'appuyez pas en permanence sur la pédale de frein.

- ▶ Afin d'exploiter l'effet de frein moteur, engagez à temps un rapport inférieur.

**⚠ REMARQUE** Endommagement de la chaîne cinématique et du moteur au démarrage

- ▶ Ne faites pas chauffer le moteur à l'arrêt. Démarrez immédiatement.
- ▶ Evitez de rouler à régime élevé et à pleins gaz tant que le moteur n'a pas atteint sa température de service.
- ▶ Ne faites pas patiner les roues.

**⚠ REMARQUE** Endommagement du catalyseur dû à du carburant non brûlé

Le moteur tourne irrégulièrement et a des ratés d'allumage.

Du carburant non brûlé peut parvenir au catalyseur.

- ▶ N'accélérez que faiblement.
- ▶ Faites immédiatement éliminer la cause du problème par un atelier qualifié.

Effet de freinage limité sur les routes salées:

- La distance de freinage risque de s'allonger considérablement ou le freinage peut s'effectuer de manière unilatérale si une couche de sel s'est formée sur les disques et les garnitures de frein.
- Maintenez une distance de sécurité importante par rapport au véhicule qui vous précède.

Pour éliminer une couche de sel,

- effectuez de temps à autre un freinage en tenant compte des conditions de circulation
- appuyez prudemment sur la pédale de frein à la fin du trajet et au début du trajet suivant

### Fonction Start/Stop ECO

#### Mode de fonctionnement de la fonction Start/Stop ECO

**Véhicules Mercedes-AMG :** tenez compte des remarques qui figurent dans la notice d'utilisation complémentaire. Sinon, vous risquez de ne pas être averti des dangers qui pourraient se présenter.

Lorsque les conditions suivantes sont remplies, le moteur est arrêté automatiquement:

- Vous arrêtez le véhicule en position **D** ou **N**.
- Toutes les conditions nécessaires côté véhicule à l'arrêt automatique du moteur sont remplies.

Le symbole **A** apparaît sur l'écran multifonction lorsque le véhicule est à l'arrêt.

Le moteur redémarre automatiquement dans les cas suivants:

- Vous relâchez la pédale de frein alors que la boîte de vitesses est en position **D** et que la fonction HOLD n'est pas activée.
- Vous quittez la position **P** de la boîte de vitesses.
- Vous engagez la position **D** ou **R** de la boîte de vitesses.
- Vous appuyez sur la pédale d'accélérateur.
- Vous modifiez le niveau du véhicule.
- Un démarrage automatique du moteur est nécessaire côté véhicule.

Si le moteur a été arrêté par la fonction Start/Stop ECO et que vous quittez le véhicule, un signal d'alerte retentit. En outre, le message **Véhicule prêt à rouler Couper contact avant de quitter le véhicule** apparaît sur l'écran multifonction. Si vous ne coupez pas le contact, le contact se coupe au bout d'une minute.

#### Désactivation et activation de la fonction Start/Stop ECO

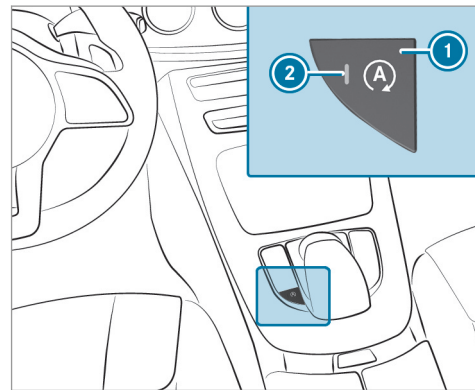



▶ Appuyez sur la touche ①.  
Si le voyant ② s'allume, cela signifie que la fonction Start/Stop ECO est activée.

① En fonction du modèle, la touche peut également se trouver à un autre endroit sur la console centrale.

### Fonctionnement de l'affichage ECO

L'affichage ECO évalue votre style de conduite sur l'ensemble du trajet, du début à la fin, et vous aide à adopter un style de conduite qui privilégie l'économie.

Vous pouvez influencer sur la consommation:

- Adoptez un style de conduite prévoyant.
- Sélectionnez le programme de conduite **E**.
- Tenez compte des recommandations de rapport.

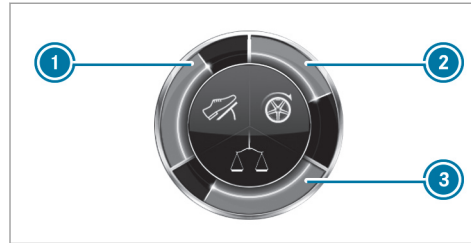

Le segment interne est allumé en vert et le segment externe se remplit:

- ① Accélération modérée
- ② Légère décélération et relâchement de la pédale d'accélérateur
- ③ Vitesse régulière

Le segment interne est gris et le segment externe se vide:

- ① Accélération sportive
- ② Freinages brutaux
- ③ Variations de vitesse

Vous avez adopté une conduite économique:

- Les trois segments externes sont entièrement remplis simultanément.
- Le cadre autour de l'affichage ECO s'allume.

L'autonomie supplémentaire que vous avez atteinte par votre style de conduite par rapport à un conducteur au style de conduite très sportif apparaît sous **dep. départ (+)**. Cette autonomie ne correspond pas à une économie de carburant constante.

### Fonctionnement de l'assistant ECO

#### Véhicules avec réseau de bord 48 V (technologie EQ Boost) :

L'assistant ECO analyse des données concernant le trajet probable du véhicule. Le système peut ainsi aider à adapter de manière optimale le style de conduite au trajet ultérieur, à économiser du carburant et à récupérer de l'énergie. Lorsque le système a détecté un événement ultérieur, par exemple une limite de vitesse ou un rond-point, celui-ci est affiché sur l'écran

multifonction ①. Les symboles suivants peuvent être affichés :

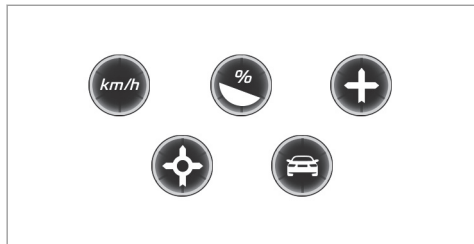

Certaines motorisations ne permettent pas d'afficher tous les événements.

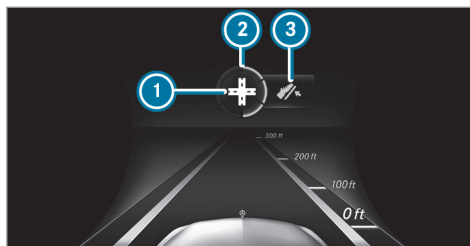

- ① Événement ultérieur
- ② Distance jusqu'à l'événement ultérieur
- ③ Invitation à lever le pied de la pédale d'accélérateur

Le nombre de segments ② affichés autour du symbole varie en fonction de la distance le séparant de l'événement ultérieur :

- Peu de segments: l'événement ultérieur est proche.
- Beaucoup de segments: l'événement ultérieur est plus éloigné.

Dès que le véhicule se rapproche de l'événement, l'assistant ECO calcule, à partir de la dis-

tance, de la vitesse et de la déclivité, la vitesse optimale pour obtenir une économie de carburant et une récupération d'énergie maximales. Le symbole **Décélérer** apparaît sur l'écran multifonction. Si le conducteur retire le pied de la pédale d'accélérateur à temps, les autres segments de l'affichage se colorent en vert les uns après les autres, jusqu'à ce que l'événement affiché soit atteint. La chaîne cinématique est réglée sur l'économie de carburant maximale. Si nécessaire, le véhicule passe en mode croisière avec le moteur thermique arrêté et récupère de l'énergie de manière autonome avec le moteur électrique. La batterie est rechargée par la récupération d'énergie.

Si le conducteur ne réagit pas à la demande **Décélérer**, les segments restent blancs. Dès que l'événement est passé, il reste encore affiché un court instant.

En cas d'événement «véhicule qui précède» et de recommandation de décélération, tous les segments s'affichent immédiatement en vert dès que le conducteur réagit à la demande **Décélérer**.

Lorsque l'assistant ECO est activé dans le programme de conduite [E], l'écran multifonction et l'affichage tête haute affichent à côté de la position de la boîte de vitesses [D] le symbole ③. Ce symbole ③ apparaît aussi lorsque le graphique du système d'aide n'est pas sélectionné.

L'assistant ECO est uniquement actif dans les programmes de conduite [E] et [C].

### Limites système

L'assistant ECO peut travailler encore plus précisément en cas de guidage actif si le trajet est respecté. La fonction de base est également opérationnelle sans guidage actif. Il n'est pas possible de prévoir tous les avertissements et situations de circulation. La qualité dépend des cartes.

L'assistant ECO est uniquement un système d'aide. C'est le conducteur qui est responsable de la distance de sécurité à respecter, de la vitesse du véhicule et de l'opportunité de son freinage. Le conducteur doit toujours être prêt à freiner, que le système régule ou non.

Le système peut être perturbé ou ne pas fonctionner dans les situations suivantes:

- lorsque les conditions de visibilité sont mauvaises (en cas d'éclairage insuffisant de la chaussée, de fortes alternances d'ombre et de lumière, de pluie, de chutes de neige, de brouillard ou d'embruns, par exemple)
- en cas d'éblouissement par les véhicules qui arrivent en sens inverse, par le soleil ou par des reflets, par exemple
- lorsque le pare-brise est encrassé dans la zone de la caméra multifonction ou que la caméra est couverte de buée, endommagée ou recouverte
- lorsque les panneaux de signalisation sont difficiles à détecter (encrassement, masquage, neige ou éclairage insuffisant, par exemple)
- lorsque les informations sur la carte numérique du système de navigation sont erronées ou non actuelles
- en cas de signalisation ambiguë (panneaux de signalisation de chantiers ou voies voisines, par exemple)

### Affichage de l'assistant ECO

Ordinateur de bord:



▶ Sélectionnez [Assistant ECO](#).

### Contacteur DYNAMIC SELECT

#### Fonctionnement du contacteur DYNAMIC SELECT

**Véhicules Mercedes-AMG :** tenez compte des remarques qui figurent dans la notice d'utilisation complémentaire. Sinon, vous risquez de ne pas être averti des dangers qui pourraient se présenter.

Le contacteur DYNAMIC SELECT vous permet de commuter entre les programmes de conduite suivants:

- [I] (Individual) : réglages personnalisés
- [S+] (Sport Plus) : conduite particulièrement sportive
- [S] (Sport) : conduite sportive

- **C (Comfort)** : conduite confortable et économique
- **E (Eco)** : conduite particulièrement économique

Selon le programme de conduite sélectionné, les caractéristiques suivantes du véhicule sont modifiées:

- Entraînement
  - Gestion moteur et gestion de la boîte de vitesses
  - Assistant de régulation de distance DISTRONIC actif
- ESP®
- **Véhicules équipés de la suspension AIR BODY CONTROL ou DYNAMIC BODY CONTROL** : train de roulement
- Direction

### Sélection du programme de conduite

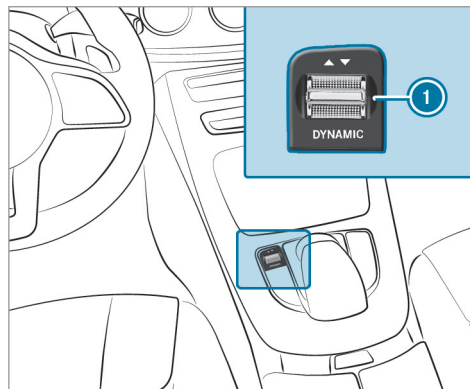

- ▶ Actionnez le contacteur DYNAMIC SELECT **1** vers l'avant ou vers l'arrière. Le programme de conduite sélectionné apparaît sur l'écran multifonction.

### Configuration du programme de conduite I

Système multimédia:

↳ Véhicule >> DYNAMIC SELECT >> Individual

- ▶ Sélectionnez un réglage personnalisé.

### Activation et désactivation de la confirmation du programme de conduite

Système multimédia:

↳ Véhicule >> DYNAMIC SELECT

- ▶ Activez  ou désactivez  Confirmation. Lorsque cette fonction est activée et que vous sélectionnez un programme de conduite par l'intermédiaire du contacteur DYNAMIC SELECT, un message correspondant est affiché sur l'écran du système multimédia.

### Affichage des données du véhicule

Système multimédia:

↳ Véhicule »  DYNAMIC SELECT

- ▶ Sélectionnez **Données du véhicule**.  
Les données du véhicule sont affichées.

### Affichage des données du moteur

Système multimédia:

↳ Véhicule »  DYNAMIC SELECT

- ▶ Sélectionnez **Données moteur**.
- i** Les valeurs de la puissance du moteur et du couple moteur peuvent différer des valeurs nominales.  
Les variables sont, par exemple:
  - Régime moteur
  - Niveau de la mer
  - Qualité du carburant
  - Température extérieure

### Boîte automatique

#### Levier sélecteur DIRECT SELECT

#### Fonctionnement du levier sélecteur DIRECT SELECT

**⚠ ATTENTION** Risque d'accident et de blessure si des enfants sont laissés sans surveillance à l'intérieur du véhicule

Si vous laissez des enfants sans surveillance à l'intérieur du véhicule, ils pourraient

- ouvrir les portes et mettre en danger d'autres personnes ou usagers
- descendre du véhicule et se faire renverser
- utiliser les équipements du véhicule avec lesquels ils pourraient, par exemple, se coincer

En outre, les enfants peuvent mettre le véhicule en mouvement, par exemple en

- desserrant le frein de stationnement

- désengageant la position parking **P** de la boîte automatique
- démarrant le moteur
- ▶ Ne laissez jamais des enfants ni des animaux sans surveillance à l'intérieur du véhicule.
- ▶ Lorsque vous quittez le véhicule, prenez toujours la clé avec vous et verrouillez le véhicule.
- ▶ Conservez la clé hors de portée des enfants.

**⚠ ATTENTION** Risque d'accident en cas de passage de rapport inapproprié

Si le régime moteur est supérieur au régime de ralenti et que vous mettez alors la boîte de vitesses sur la position **D** ou **R**, le véhicule peut accélérer brutalement.

- ▶ Lors du passage de la boîte de vitesses sur la position **D** ou **R**, appuyez toujours fermement sur la pédale de frein

et n'appuyez pas simultanément sur la pédale d'accélérateur.

Mettez la boîte de vitesses sur une autre position à l'aide du levier sélecteur DIRECT SELECT. La position actuelle de la boîte de vitesses apparaît sur l'écran multifonction.

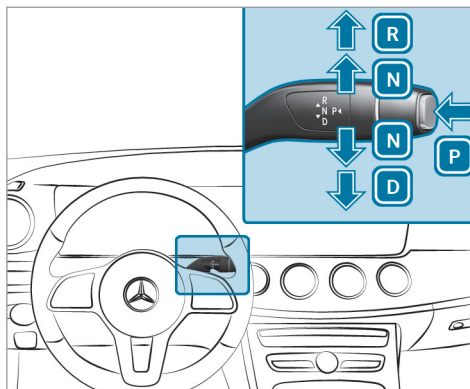

- P** Position parking
- R** Marche arrière
- N** Point mort
- D** Position de marche

### Engagement de la marche arrière R

- ▶ Appuyez sur la pédale de frein et actionnez le levier sélecteur DIRECT SELECT vers le haut au-delà du 1er point de résistance. L'affichage de la position de la boîte de vitesses sur l'écran multifonction indique **R**.

### Passage au point mort N

- ▶ Appuyez sur la pédale de frein et actionnez le levier sélecteur DIRECT SELECT vers le haut ou vers le bas jusqu'au 1er point de résistance. L'affichage de la position de la boîte de vitesses sur l'écran multifonction indique **N**.

Lorsque vous relâchez ensuite la pédale de frein, vous pouvez déplacer le véhicule, par exemple le pousser ou le remorquer.

### Si la boîte automatique doit être maintenue au point mort **N**, même lorsque le contact est coupé:

- ▶ Démarrez le véhicule.
- ▶ Appuyez sur la pédale de frein et mettez la boîte de vitesses au point mort **N**.
- ▶ Relâchez la pédale de frein.

▶ Coupez le contact.

- ⓘ Si vous quittez le véhicule et laissez la clé dans ce dernier, la boîte automatique reste au point mort **N**.

### Passage dans la position parking P

- ▶ Tenez compte des remarques relatives à l'arrêt du véhicule (→ page 170).
- ▶ Appuyez sur la pédale de frein jusqu'à ce que le véhicule soit à l'arrêt complet.
- ▶ Appuyez sur la touche **P** lorsque le véhicule est à l'arrêt.

La position parking n'est enclenchée que lorsque l'affichage de la position de la boîte de vitesses indique **P** sur l'écran multifonction. Si l'affichage de la position de la boîte de vitesses n'est pas indiqué, immobilisez le véhicule pour qu'il ne puisse pas se mettre à rouler.

La boîte automatique passe automatiquement dans la position parking **P** si l'une des conditions suivantes est remplie:

- Vous arrêtez le moteur lorsque le véhicule est immobilisé alors que la boîte de vitesses se trouve sur la position **D** ou **R**.
- Vous ouvrez la porte conducteur alors que le véhicule est immobilisé ou que vous roulez à très faible vitesse et que la boîte de vitesses se trouve sur la position **D** ou **R**.

- ⓘ Pour effectuer des manœuvres alors que la porte conducteur est ouverte, ouvrez la porte conducteur alors que le véhicule est immobilisé et engagez de nouveau la position **D** ou **R** de la boîte de vitesses.

### Engagement de la position de marche D

- ▶ Appuyez sur la pédale de frein et actionnez le levier sélecteur DIRECT SELECT vers le bas au-delà du 1er point de résistance. L'affichage de la position de la boîte de vitesses sur l'écran multifonction indique **D**.

Lorsque la boîte automatique se trouve sur la position **D**, elle engage automatiquement les rapports. Cela dépend

- du programme de conduite sélectionné
- de la position de la pédale d'accélérateur
- de la vitesse du véhicule

### Changement de rapport manuel

**⚠ ATTENTION** Risque de dérapage et d'accident en cas de passage à un rapport inférieur sur chaussée glissante

Si vous rétrogradez alors que vous roulez sur une chaussée glissante pour augmenter l'effet de freinage du moteur, les roues motrices peuvent perdre leur adhérence.

- ▶ Sur chaussée glissante, ne rétrogradez pas pour augmenter l'effet de freinage du moteur.

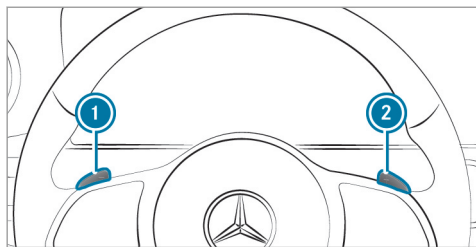

► **Activation** : tirez la palette de changement de rapport au volant ① ou ②. Le changement de rapport manuel est momentanément activé. Le rapport actuel apparaît sur l'écran multifonction.

① La durée d'activation du changement de rapport manuel dépend du style de conduite.

► **Montée des rapports** : tirez la palette de changement de rapport au volant ②.

► **Descente des rapports** : tirez la palette de changement de rapport au volant ①.

► **Désactivation** : tirez la palette de changement de rapport au volant ② et maintenez-la tirée.

La position de la boîte de vitesses **D** apparaît sur l'écran multifonction.

① Si vous sélectionnez le réglage **Manual** pour l'entraînement dans le programme de conduite **[M]**, le changement de rapport manuel est activé de manière permanente.

**Véhicules Mercedes-AMG** : tenez compte des remarques qui figurent dans la notice d'utilisation complémentaire. Sinon, vous risquez de ne pas être averti des dangers qui pourraient se présenter.

### Recommandation de rapport

**Véhicules Mercedes-AMG** : tenez compte des remarques qui figurent dans la notice d'utilisation complémentaire. Sinon, vous risquez de ne pas être averti des dangers qui pourraient se présenter.

Les recommandations de rapport vous aident à adopter un style de conduite économisant du carburant.

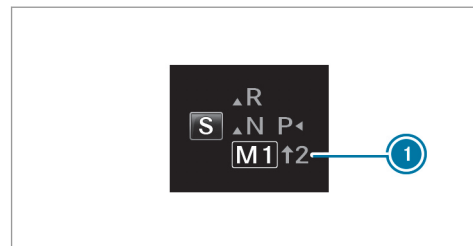

► Engagez le rapport indiqué lorsque la recommandation de rapport ① apparaît sur l'écran multifonction.

### Utilisation du kickdown

**Véhicules Mercedes-AMG** : tenez compte des remarques qui figurent dans la notice d'utilisation complémentaire. Sinon, vous risquez de ne pas être averti des dangers qui pourraient se présenter.

► **Accélération maximale** : enfoncez la pédale d'accélérateur au-delà du point de résistance.



Pour éviter un surrégime du moteur, la boîte automatique engage le rapport immédiatement supérieur dès que le régime moteur maximal est atteint.

### Fonctionnement du mode croisière

**Véhicules Mercedes-AMG :** tenez compte des remarques qui figurent dans la notice d'utilisation complémentaire. Sinon, vous risquez de ne pas être averti des dangers qui pourraient se présenter.

Lorsque vous adoptez un style de conduite prévoyant, le mode croisière vous aide à réduire la consommation de carburant.

Le mode croisière présente les caractéristiques suivantes:

- Le moteur thermique est désaccouplé de la chaîne cinématique et le moteur continue de tourner au ralenti.
- La position de la boîte de vitesses **[D]** apparaît en vert sur l'écran multifonction.

Le mode croisière est activé lorsque les conditions suivantes sont remplies:

- Le programme de conduite **[E]** est sélectionné.
- La vitesse se situe dans une plage adaptée.
- Le tracé de la route est approprié (pas de montées ou de descentes à forte déclivité ni de virages serrés, par exemple).
- La pédale d'accélérateur ou de frein n'est plus actionnée.

**(i)** Vous pouvez activer le mode croisière si, dans le programme de conduite **[I+]**, vous avez sélectionné le réglage «Eco» pour l'entraînement.

Si l'une de ces conditions n'est plus remplie, le mode croisière se désactive à nouveau.

**Véhicules équipés du Pack Assistance à la conduite, de l'assistant de régulation de distance DISTRONIC actif ou du freinage d'urgence assisté actif :** le mode croisière est aussi désactivé en fonction des conditions de circulation et le véhicule passe en mode poussée.

Les paramètres suivants peuvent aussi empêcher le fonctionnement du mode croisière:

- Montée
- Descente
- Température
- Altitude
- Vitesse
- Etat de fonctionnement du moteur

### Ravitaillement en carburant

#### Ravitaillement du véhicule

**⚠ ATTENTION** Risque d'incendie et d'explosion dû au carburant

Les carburants sont facilement inflammables.

- ▶ Evitez impérativement d'approcher un feu ou une flamme nue, de fumer ou de provoquer des étincelles.
- ▶ Avant de ravitailler le véhicule et pour la durée du ravitaillement, coupez le con-

tact et, le cas échéant, arrêtez le chauffage autonome.

**⚠ ATTENTION** Risque de blessure en cas de contact avec des carburants

Les carburants sont toxiques et nocifs.

- ▶ Evitez impérativement que du carburant n'entre en contact avec la peau, les yeux ou les vêtements ou qu'il ne soit ingéré.
- ▶ N'inhalez pas les vapeurs de carburant.
- ▶ Conservez les carburants hors de portée des enfants.
- ▶ Maintenez les portes et les vitres fermées pendant le ravitaillement.

En cas de contact avec du carburant, tenez compte des remarques suivantes:

- ▶ En cas de contact avec la peau, rincez immédiatement les parties touchées par le carburant avec de l'eau et du savon.

- ▶ Si du carburant est entré en contact avec les yeux, rincez-les immédiatement et soigneusement à l'eau claire. Consultez immédiatement un médecin.
- ▶ En cas d'ingestion de carburant, consultez immédiatement un médecin. Ne provoquez pas de vomissements.
- ▶ Changez immédiatement de vêtements s'ils ont été souillés par du carburant.

**⚠ ATTENTION** Risque d'incendie et d'explosion dû à une charge électrostatique

Une charge électrostatique peut provoquer des étincelles et enflammer les vapeurs de carburant.

- ▶ Touchez la carrosserie métallique du véhicule avant d'ouvrir le bouchon du réservoir ou de toucher le pistolet. Cela permet d'éliminer toute charge électrostatique éventuelle.

- ▶ Ne remontez pas à bord du véhicule pendant le ravitaillement. Vous risqueriez de vous charger à nouveau en électricité statique.

**! REMARQUE** Dommages dus à l'utilisation du mauvais carburant

Si vous utilisez un carburant qui ne satisfait pas aux exigences de qualité requises, le moteur et le système d'échappement peuvent être endommagés ou subir une usure accrue.

- ▶ Utilisez uniquement le carburant recommandé.

**! REMARQUE** Dommages dus à l'utilisation du mauvais carburant

Véhicules équipés d'un moteur à essence:  
De petites quantités du mauvais carburant suffisent pour endommager le système d'alimentation en carburant, le moteur et le système de dépollution.

- ▶ Les exigences RON se trouvent dans la trappe de réservoir.
- ▶ Utilisez exclusivement un supercarburant à faible teneur en soufre.

Ce carburant peut contenir jusqu'à 10 % d'éthanol. Votre véhicule est compatible avec le carburant E10.

N'utilisez en aucun cas les carburants suivants:

- Gazole
- Essence avec plus de 10 % en volume d'éthanol, comme l'E15, l'E85, l'E100
- Essence avec plus de 3 % en volume de méthanol, comme le M15, le M30, le M85, le M100
- Essence contenant des additifs métallifères

Si vous avez ravitaillé le véhicule par erreur avec un mauvais carburant:

- ▶ Ne mettez pas le contact.
- ▶ Prenez contact avec un atelier qualifié.

**!** **REMARQUE** Ne ravitaillez pas un véhicule équipé d'un moteur à essence avec du gazole.

Si vous avez ravitaillé le véhicule par erreur avec un mauvais carburant:

- Ne mettez pas le contact. Sinon, le carburant peut parvenir au moteur.

De petites quantités du mauvais carburant suffisent pour endommager le système d'alimentation en carburant et le moteur. Les frais de réparation sont élevés.

- ▶ Prenez contact avec un atelier qualifié.
- ▶ Faites vidanger entièrement le réservoir ainsi que les conduites de carburant.

**!** **REMARQUE** Dommages du système d'alimentation en carburant dus à un sur-remplissage du réservoir de carburant

- ▶ Remplissez le réservoir de carburant uniquement jusqu'à l'arrêt automatique du pistolet.

**!** **REMARQUE** Projections de carburant lors du retrait du pistolet

- ▶ Remplissez le réservoir de carburant uniquement jusqu'à l'arrêt automatique du pistolet.

#### Conditions requises

- Déverrouillez le véhicule.
- ⓘ Ne remontez pas à bord du véhicule pendant le ravitaillement. Vous risqueriez de vous charger à nouveau en électricité statique.

Tenez compte des remarques relatives aux ingrédients et lubrifiants (→ page 453).

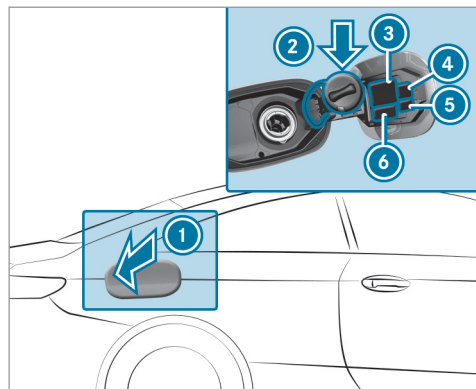

- ① Trappe de réservoir
  - ② Support du bouchon de réservoir
  - ③ Tableau de pression des pneus
  - ④ Code QR pour la fiche de désincarcération
  - ⑤ Remarque sur le chauffage autonome
  - ⑥ Type de carburant
- ▶ Appuyez sur la trappe du réservoir ①.

- ▶ Tournez le bouchon du réservoir vers la gauche et enlevez-le.
- ▶ Placez le bouchon du réservoir sur le support ②.
- ▶ Introduisez la tubulure de remplissage du pistolet entièrement dans le réservoir, accrochez-la et faites le plein.
- ▶ Remplissez le réservoir de carburant uniquement jusqu'à l'arrêt automatique du pistolet.

### Stationnement

#### Immobilisation du véhicule

- ⚠ **ATTENTION** Risque d'incendie en cas de contact avec des pièces brûlantes du système d'échappement

Si des matières inflammables (des feuilles, de l'herbe ou des branches, par exemple) entrent en contact avec des pièces brûlantes du système d'échappement ou le flux des gaz d'échappement, celles-ci risquent de s'enflammer.

- ▶ Garez le véhicule de manière à ce qu'aucune matière inflammable n'entre en contact avec des pièces brûlantes du véhicule.
- ▶ Ne stationnez pas le véhicule sur de l'herbe sèche ou dans un champ de blé moissonné.

- ⚠ **ATTENTION** Risque d'accident et de blessure si des enfants sont laissés sans surveillance à l'intérieur du véhicule

Si vous laissez des enfants sans surveillance à l'intérieur du véhicule, ils pourraient mettre le véhicule en mouvement, par exemple en

- desserrant le frein de stationnement
- désengageant la position parking **P** de la boîte automatique
- démarrant le moteur

Ils pourraient en outre utiliser les équipements du véhicule et se coincer.

- ▶ Ne laissez jamais des enfants sans surveillance à l'intérieur du véhicule.

- ▶ Lorsque vous quittez le véhicule, prenez toujours la clé avec vous et verrouillez le véhicule.

**!** **REMARQUE** Endommagement du véhicule si celui-ci se met à rouler

- ▶ Immobilisez toujours le véhicule pour qu'il ne puisse pas se mettre à rouler.

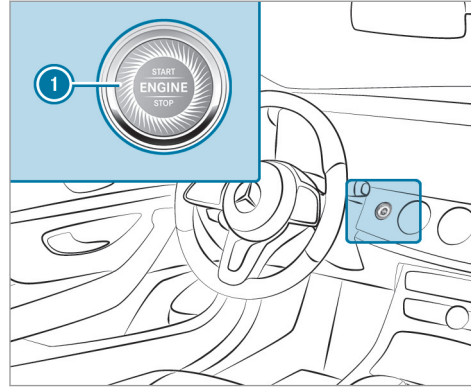

#### **1** Touche Start/Stop

- ▶ Immobilisez le véhicule à l'aide du frein de service.
- ▶ Dans les montées ou les descentes, braquez les roues avant du véhicule de façon à ce qu'il roule en direction du trottoir dans le cas où il se mettrait en mouvement.
- ▶ Serrez le frein de stationnement électrique.

- ▶ Lorsque le véhicule est à l'arrêt et que le frein de service est serré, mettez la boîte de vitesses en position **P** (→ page 165).

▶ Coupez le contact.

▶ Desserrez lentement le frein de service.

▶ Verrouillez le véhicule.

- i** Si la porte conducteur est fermée, vous pouvez commander les vitres latérales et le toit ouvrant panoramique pendant encore 5 minutes après avoir arrêté le véhicule.

### **Commande d'ouverture de porte de garage**

#### **Programmation des touches de la commande d'ouverture de porte de garage**

**!** **ATTENTION** Risque d'intoxication dû aux gaz d'échappement

Les moteurs thermiques dégagent des gaz d'échappement toxiques, tels que du monoxyde de carbone. L'inhalation de ces gaz d'échappement entraîne des intoxications.

- ▶ Ne laissez jamais tourner le moteur dans un local fermé ne disposant pas d'une ventilation suffisante.

**⚠ ATTENTION** Risque de blessure lors de l'ouverture et de la fermeture d'une porte avec la commande d'ouverture de porte de garage

Lorsque vous commandez ou programmez la porte avec la commande d'ouverture de porte de garage intégrée, les personnes qui se trouvent dans la zone de déplacement de la porte risquent d'être coincées ou heurtées par la porte.

- ▶ Lorsque vous utilisez la commande d'ouverture de porte de garage intégrée, assurez-vous toujours que personne ne se trouve dans la zone de déplacement de la porte.

N'utilisez la commande d'ouverture de porte de garage que pour commander les portes suivantes:

- Portes avec fonction d'arrêt d'urgence et d'inversion du mouvement
- Portes conformes aux normes de sécurité américaines actuellement en vigueur

#### Conditions requises

- Le véhicule est garé hors du garage.
- Le moteur est arrêté.

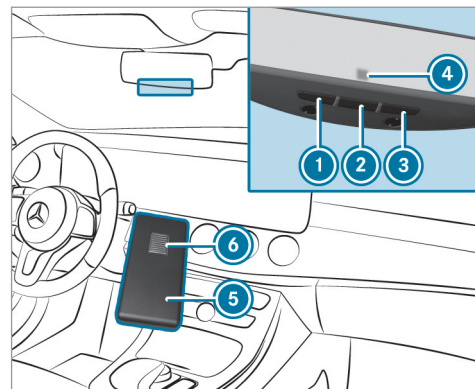

- ▶ Vérifiez que la fréquence d'émission de la télécommande se trouve dans la plage de fréquences comprise entre 280 et 868 MHz.

Numéro d'homologation radio:

- NZLMUAHL5 (Etats-Unis)
- 4112A-MUAHL5 (Canada)

- ▶ Appuyez sur la touche à initialiser ①, ② ou ③ et maintenez-la enfoncée.  
Le voyant ④ clignote en orange.
- ⓘ Jusqu'à 20 secondes peuvent s'écouler jusqu'à ce que le voyant clignote en orange.
- ▶ Relâchez la touche sur laquelle vous venez d'appuyer.  
Le voyant ④ continue à clignoter en orange.
- ▶ Dirigez la télécommande ⑤ sur la touche ①, ② ou ③ en maintenant une distance de 1 in (1 cm) à 3 in (8 cm).
- ▶ Appuyez sur la touche ④ de la télécommande ⑤ et maintenez-la enfoncée jusqu'à ce que:
  - le voyant ④ reste allumé en vert en permanence. La programmation est terminée.
  - le voyant ④ clignote en vert. La programmation a réussi. Ensuite, il faut procéder à la synchronisation du code tournant avec le système de commande de porte.

- ▶ Si le voyant ④ n'est pas allumé en vert ou clignote: répétez la procédure.
- ▶ Relâchez toutes les touches.
- ⓘ La télécommande du système d'entraînement de la porte n'est pas fournie avec la commande d'ouverture de porte de garage.

#### Réalisation de la synchronisation du code tournant

##### Conditions requises

- Le système de commande de porte fonctionne avec un code tournant.
- Le véhicule se trouve à portée du système d'entraînement de la porte de garage ou du portail.
- Ni votre véhicule ni aucune personne ni aucun objet ne se trouve dans la zone de déplacement de la porte.

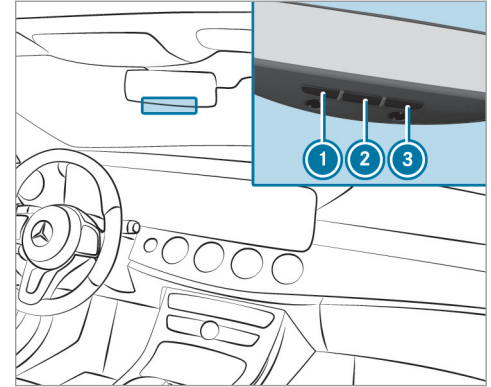

- ▶ Appuyez sur la touche de programmation de l'unité de commande du système d'entraînement de la porte.  
Vous avez 30 secondes environ pour lancer l'étape suivante.

- ▶ Appuyez plusieurs fois de suite sur la touche ①, ② ou ③ que vous venez de programmer jusqu'à ce que la porte se ferme. Lorsque la porte se ferme, la programmation est terminée.

① Lisez également la notice d'utilisation du système d'entraînement de porte.

### Résolution de problèmes lors de la programmation de la télécommande

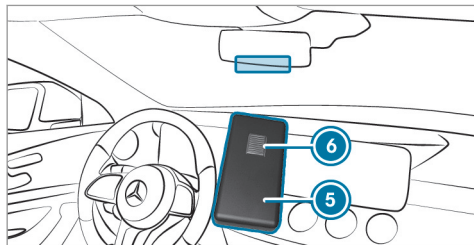

- ▶ Vérifiez que la fréquence d'émission de la télécommande ⑤ est supportée.
- ▶ Remplacez les piles de la télécommande ⑤.

- ▶ Maintenez la télécommande ⑤ devant le rétroviseur intérieur à une distance de 1 in (1 cm) à 3 in (8 cm) en modifiant l'angle. Ce faisant, gardez la même position pendant au moins 25 secondes.

- ▶ Maintenez la télécommande ⑤ devant le rétroviseur intérieur à différentes distances sans modifier les angles. Ce faisant, gardez la même position pendant au moins 25 secondes.

- ▶ Dans le cas des télécommandes qui n'émettent que pendant une durée limitée, appuyez de nouveau sur la touche ⑥ de la télécommande ⑤ avant que le laps de temps réservé à l'émission ne soit écoulé.

- ▶ Dirigez le câble d'antenne de l'unité de commande d'ouverture de porte sur la télécommande.

① Assistance et informations supplémentaires sur la programmation:

- Service d'assistance HomeLink® au 1-800-355-3515 (appel gratuit)
- <http://www.homelink.com/mercedes>

### Ouverture et fermeture d'une porte de garage

#### Conditions requises

- La touche correspondante a été programmée pour commander la porte.

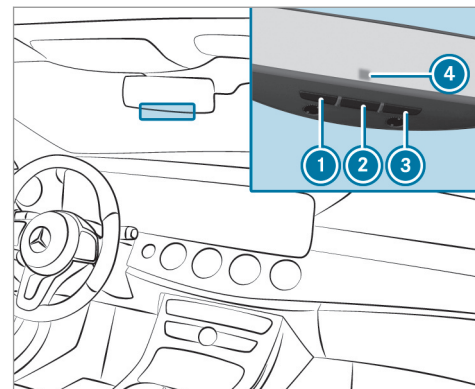

- ▶ Appuyez sur la touche ①, ② ou ③ et maintenez-la enfoncée jusqu'à ce que la porte s'ouvre ou se ferme.



- ▶ Lorsque le voyant ④ clignote en orange au bout de 20 secondes environ: appuyez de nouveau sur la touche sur laquelle vous venez d'appuyer et maintenez-la enfoncée jusqu'à ce que la porte s'ouvre ou se ferme.

#### Effacement de la mémoire de la commande d'ouverture de porte de garage

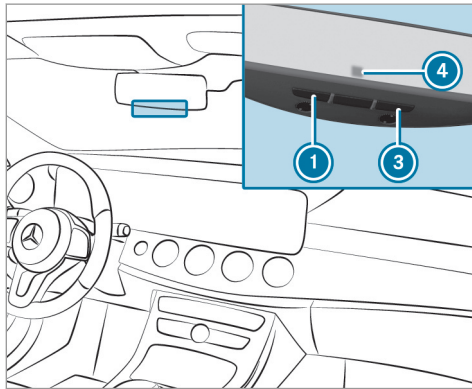

- ▶ Appuyez sur les touches ① et ③ et maintenez-les appuyées. Le voyant ④ s'allume en orange.
- ▶ Lorsque le voyant ④ clignote en vert: relâchez les touches ① et ③.

#### Numéros d'homologation radio de la commande d'ouverture de porte de garage

##### Numéros d'homologation radio



Brésil

Este equipamento opera em caráter secundário, isto é, não tem direito à proteção contra interferência prejudicial, mesmo de estações do

mesmo tipo, e não pode causar interferência a sistemas operando em caráter primário.

Para maiores informações acessar [www.anatel.gov.br](http://www.anatel.gov.br)

Pays	Numéro d'homologation radio
Egypte	TAC.2511151293.WIR
Andorre	CE
Australie	R-NZ
La Barbade	MED1578
Chili	2488/DFRS20576/F-74
Union européenne	CE
Gibraltar	CE
Islande	CE
Jordanie	TRC/LPD/2015/299

Pays	Numéro d'homologation radio
Canada	IC: 4112A-MUAHL5
Koweït	CE
Liechtenstein	CE
Mexique	RCPGEMU15-0448
Monaco	CE
Nouvelle-Zélande	R-NZ
Norvège	CE
Fédération de Russie	non requis
Arabie Saoudite	TA 10525
Suisse	CE

Pays	Numéro d'homologation radio
Afrique du Sud	 TA-2015/1386
Turquie	non requis
Emirats arabes unis	ER41849/15 Dealer No: DA35176/14
Etats-Unis	FCC ID: NZLMUAHL5

Pour de plus amples informations sur la déclaration de conformité des composants du véhicule commandés par radio, voir (→ page 29).

## Frein de stationnement électrique

### Fonctionnement du frein de stationnement électrique (serrage automatique)

**⚠ ATTENTION** Risque d'accident et de blessure si des enfants sont laissés sans surveillance à l'intérieur du véhicule

Si vous laissez des enfants sans surveillance à l'intérieur du véhicule, ils pourraient mettre le véhicule en mouvement, par exemple en

- desserrant le frein de stationnement
- désengageant la position parking **P** de la boîte automatique
- démarrant le moteur

Ils pourraient en outre utiliser les équipements du véhicule et se coincer.

- ▶ Ne laissez jamais des enfants sans surveillance à l'intérieur du véhicule.
- ▶ Lorsque vous quittez le véhicule, prenez toujours la clé avec vous et verrouillez le véhicule.

Le frein de stationnement électrique est serré si la boîte de vitesses se trouve sur **P** et que l'une des conditions suivantes est remplie:

- Le moteur est coupé.
  - La languette de ceinture n'est pas introduite dans la boucle de ceinture du siège conducteur et la porte conducteur est ouverte.
- i** Désactivation du serrage: tirez la poignée du frein de stationnement électrique.

Le frein de stationnement électrique est également serré dans les situations suivantes:

- L'assistant de régulation de distance DISTRONIC actif freine votre véhicule jusqu'à l'arrêt.
- La fonction HOLD maintient votre véhicule à l'arrêt.
- L'assistant de stationnement actif maintient votre véhicule à l'arrêt.

Une des conditions suivantes doit par ailleurs être remplie:

- Le moteur est coupé.

- La languette de ceinture n'est pas introduite dans la boucle de ceinture du siège conducteur et la porte conducteur est ouverte.
- Un défaut survient dans le système.
- L'alimentation en tension est insuffisante.
- Le véhicule est immobilisé depuis une période prolongée.

Lorsque le frein de stationnement électrique est serré, le voyant rouge **PARK** (Etats-Unis) ou **(P)** (Canada) s'allume sur le combiné d'instruments.

Le frein de stationnement électrique n'est pas serré automatiquement lorsque le moteur est arrêté par la fonction Start/Stop ECO.

#### Fonctionnement du frein de stationnement électrique (desserrage automatique)

Le frein de stationnement électrique se desserre lorsque les conditions suivantes sont remplies:

- Le moteur tourne.
- La languette de ceinture est insérée dans la boucle de ceinture du siège conducteur.
- La boîte de vitesses se trouve en position **D** ou **R** et vous appuyez sur la pédale d'accé-

lérateur ou faites passer, sur terrain plat, la boîte de vitesses de la position **P** à la position **D** ou **R**.

- Lorsque la boîte de vitesses se trouve sur **R**, le couvercle de coffre doit être fermé.

Si la languette de ceinture n'est pas insérée dans la boucle de ceinture du siège conducteur, les conditions suivantes doivent être remplies:

- La porte conducteur est fermée.
- Vous quittez la position **P** de la boîte de vitesses ou vous avez roulé à plus de 2 mph (3 km/h).
- Lorsque la boîte de vitesses se trouve sur **R**, le couvercle de coffre doit être fermé.

Dès que le frein de stationnement électrique est desserré, le voyant rouge **PARK** (Etats-Unis) ou **(P)** (Canada) qui se trouve sur le combiné d'instruments s'éteint.

## Serrage et desserrage manuels du frein de stationnement électrique

### Serrage

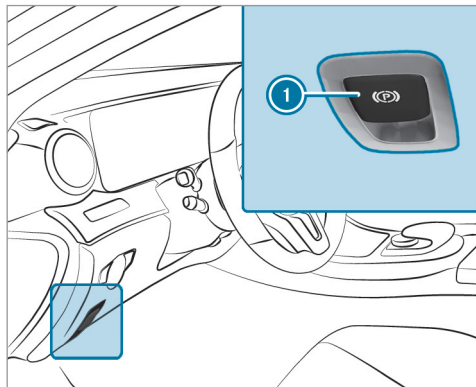

- ▶ Appuyez sur la poignée ①.  
Le voyant rouge **PARK** (Etats-Unis) ou **P** (Canada) qui se trouve sur le combiné d'instruments s'allume.

- ① Le frein de stationnement électrique n'est serré de manière sûre que si le voyant est allumé en permanence.

### Desserrage

- ▶ Mettez le contact.
- ▶ Tirez la poignée ①.  
Le voyant rouge **PARK** (Etats-Unis) ou **P** (Canada) qui se trouve sur le combiné d'instruments s'éteint.

### Freinage d'urgence

- ▶ Appuyez sur la poignée ① et maintenez-la enfoncée.  
Si le véhicule est freiné jusqu'à l'arrêt complet, le frein de stationnement électrique est serré. Le voyant rouge **PARK** (Etats-Unis) ou **P** (Canada) qui se trouve sur le combiné d'instruments s'allume.

### Remarques relatives à l'immobilisation du véhicule

Si votre véhicule reste immobilisé pendant plus de 4 semaines, une décharge profonde peut

endommager la batterie débranchée partiellement ou totalement.

Si votre véhicule reste immobilisé pendant plus de 6 semaines, il peut subir des dommages.

- ① Pour de plus amples informations, adressez-vous à un atelier qualifié.

### Mode repos (prolongation de la durée d'immobilisation de la batterie de démarrage)

#### Fonctionnement du mode repos

- ① Cette fonction n'est pas disponible sur tous les modèles.

Si vous activez le mode repos, le véhicule peut être immobilisé pendant une période prolongée sans perte d'énergie.

Le mode repos présente les caractéristiques suivantes:

- Il permet de ménager la batterie de démarrage.
- La durée d'immobilisation maximale apparaît sur l'écran du système multimédia.

- La liaison aux services en ligne est interrompue.

Lorsque les conditions suivantes sont remplies, le mode repos peut être activé ou désactivé par l'intermédiaire du système multimédia :

- Le moteur est arrêté.
- Le contact est mis.

Si la durée d'immobilisation du véhicule affichée est dépassée, des désagréments au niveau du confort peuvent survenir et la batterie de démarrage ne peut pas garantir le démarrage du moteur de manière fiable.

La batterie de démarrage doit être rechargée au préalable dans les situations suivantes :

- La durée d'immobilisation du véhicule doit être prolongée.
  - Le message **Charge de la batterie insuffisante pour le mode repos** apparaît sur l'écran du système multimédia.
- i** Le mode repos est automatiquement désactivé lorsque vous mettez le contact.

### Activation et désactivation du mode repos

Système multimédia :

↳ Véhicule ▶  Réglages véhicule ▶ Mode repos

- i** Cette fonction n'est pas disponible sur tous les modèles.
- ▶ Activez  ou désactivez  la fonction. Si vous activez la fonction, une demande de confirmation apparaît.
- ▶ Sélectionnez **Oui**. Le mode repos est activé.

### Systèmes d'aide à la conduite et systèmes de sécurité active

#### Les systèmes d'aide à la conduite et votre responsabilité

Votre véhicule dispose de systèmes d'aide à la conduite qui vous assistent pendant la conduite, le stationnement et les manœuvres. Les systèmes d'aide à la conduite sont conçus pour vous aider et ne vous déchargent pas de votre responsabilité. Faites toujours attention aux conditions

de circulation et intervenez si nécessaire. Tenez compte des limites d'une utilisation sûre.

### Fonctionnement des capteurs radar

Certains systèmes d'aide à la conduite et systèmes de sécurité active surveillent à l'aide de capteurs radar les environs à l'avant, à l'arrière ou sur les côtés du véhicule (en fonction de l'équipement du véhicule).

Les capteurs radar sont intégrés derrière les pare-chocs et/ou derrière la grille de calandre en fonction de l'équipement du véhicule. Assurez-vous que ces pièces sont toujours débarrassées de toute saleté, glace ou neige fondue (→ page 387). Les capteurs ne doivent pas être recouverts, par exemple par un porte-vélo, une partie du chargement ou des autocollants réfléchissant les ondes radar. Faites contrôler le fonctionnement des capteurs radar par un atelier qualifié suite à une collision et aux dommages en résultant au niveau des pare-chocs ou de la calandre et, le cas échéant, qui ne sont pas visibles. Dans ces cas, il se peut que le système

d'aide à la conduite ne fonctionne plus correctement.

### Vue d'ensemble des systèmes d'aide à la conduite et systèmes de sécurité active

Cette section vous donne des informations sur les systèmes d'aide à la conduite et les systèmes de sécurité active suivants:

- Caméras panoramiques (→ page 215)
- ABS (système antiblocage de roues) (→ page 180)
- Assistant de régulation de distance DISTRONIC actif (→ page 191)
- AIR BODY CONTROL (→ page 207)
- Freinage d'urgence assisté actif (→ page 182)
- Assistant de franchissement de ligne actif (→ page 231)
- ATTENTION ASSIST (→ page 225) (→ page 225)
- BAS (freinage d'urgence assisté) (→ page 181)
- Aide au démarrage en côte (→ page 205)
- EBD (répartiteur électronique de freinage) (→ page 181)
- ESP® (régulation du comportement dynamique)
- Fonction HOLD (→ page 205)
- Direction active STEER CONTROL (→ page 182)
- Assistant directionnel actif (→ page 198)
- Assistant de stationnement actif (→ page 218)
- Assistant de stationnement PARKTRONIC
- Caméra de recul (→ page 212) (→ page 217)
- TEMPOMAT (→ page 188)
- Assistant d'angle mort et assistant d'angle mort actif (→ page 229) (→ page 229)
- Assistant de signalisation routière (→ page 227)

### Fonctionnement de l'ABS (système antiblocage de roues)

L'ABS régule la pression de freinage dans les situations critiques:

- Le blocage des roues est empêché lors du freinage, par exemple en cas de freinage à fond ou d'adhérence insuffisante des pneus.
- La manœuvrabilité du véhicule est garantie au freinage.

Lorsque l'ABS entre en action, vous ressentez une pulsation au niveau de la pédale de frein. La pulsation de la pédale de frein peut signaler des conditions routières dangereuses et vous rappelle d'adopter une conduite particulièrement prudente.

#### **Limites système**

- L'ABS fonctionne à partir d'une vitesse de 5 mph (8 km/h) environ.
- L'ABS peut être perturbé ou ne pas fonctionner lorsqu'un défaut est présent et que le voyant orange d'alerte ABS  qui se trouve sur le combiné d'instruments reste allumé après le démarrage du moteur.

## Fonctionnement du BAS (freinage d'urgence assisté)

**⚠ ATTENTION** Risque d'accident dû à un défaut dans le BAS (freinage d'urgence assisté)

Si le BAS présente un défaut, la distance de freinage peut s'allonger dans les situations de freinage d'urgence.

▶ Appuyez à fond sur la pédale de frein dans les situations de freinage d'urgence. L'ABS empêche de son côté le blocage des roues.

Le BAS vous aide dans une situation de freinage d'urgence avec une force de freinage supplémentaire.

Si vous actionnez rapidement la pédale de frein, le BAS est activé:

- Le BAS augmente automatiquement la pression de freinage.
- Le BAS peut réduire la distance de freinage.
- L'ABS empêche de son côté le blocage des roues.

Lorsque vous relâchez la pédale de frein, les freins fonctionnent de nouveau comme avant. Le BAS est désactivé.

## Activation et désactivation de l'ESP® (régulation du comportement dynamique)

Système multimédia:

↳ Véhicule ▶  Assistance ▶ ESP

**Véhicules Mercedes-AMG** : tenez compte des remarques qui figurent dans la notice d'utilisation complémentaire. Sinon, vous risquez de ne pas être averti des dangers qui pourraient se présenter.

▶ Activez  ou désactivez  la fonction.

Si le voyant d'alerte ESP® OFF  est allumé en permanence sur le combiné d'instruments, cela signifie que l'ESP® est désactivé.

Tenez compte des remarques relatives aux voyants d'alerte et aux messages d'écran qui peuvent s'afficher sur le combiné d'instruments.

## Fonctionnement de l'ESP® avec assistant de stabilisation en cas de vent latéral

L'ESP® avec assistant de stabilisation en cas de vent latéral détecte les coups de vent latéraux pouvant survenir brusquement et aide le conducteur à maintenir le véhicule sur sa trajectoire:

- L'ESP® avec assistant de stabilisation en cas de vent latéral intervient entre 50 mph (80 km/h) et 125 mph (200 km/h) en ligne droite et dans les virages légers.
- Le véhicule est stabilisé par une intervention de freinage ciblée et unilatérale.

## Fonctionnement de l'EBD (répartiteur électronique de freinage)

L'EBD présente les caractéristiques suivantes:

- Surveillance et régulation de la pression de freinage au niveau des roues arrière
- Amélioration de la stabilité de marche du véhicule au freinage, en particulier dans les virages

### Fonctionnement de la direction active STEER CONTROL

La direction active STEER CONTROL vous aide, en exerçant une force perceptible au niveau du volant, à diriger le véhicule dans la bonne direction pour stabiliser sa trajectoire.

Vous recevez ces recommandations de braquage en particulier dans les situations suivantes:

- Les 2 roues droites ou les 2 roues gauches se trouvent sur une portion de la chaussée mouillée ou glissante lors d'un freinage.
- Le véhicule commence à déraiper.

#### Limites système

La direction active STEER CONTROL peut être perturbée ou ne pas fonctionner dans les situations suivantes:

- L'ESP® est désactivé.
- L'ESP® présente un défaut.
- La direction présente un défaut.

En cas de dysfonctionnement de l'ESP®, la direction assistée électrique continue de fonctionner.

### Fonctionnement du freinage d'urgence assisté actif

Le freinage d'urgence assisté actif comprend les éléments suivants:

- Fonction d'alerte de distance
- Fonction de freinage autonome
- Assistance au freinage asservie à la situation
- **Véhicules équipés du Pack Assistance à la conduite**: assistant directionnel pour les manœuvres d'évitement

Le freinage d'urgence assisté actif vous aide à réduire le risque de collision avec un véhicule ou un piéton et à minimiser les conséquences d'un accident.

Si le freinage d'urgence assisté actif détecte un risque de collision, un signal d'alerte retentit et le voyant d'alerte de distance qui se trouve sur le combiné d'instruments  s'allume.

Si vous ne réagissez pas à l'alerte émise lors d'une situation critique, un freinage peut être déclenché automatiquement.

Dans des situations particulièrement critiques, le freinage d'urgence assisté actif peut déclencher directement un freinage autonome. Le signal et le voyant d'alerte se déclenchent alors en même temps que le freinage.

Si vous freinez vous-même dans une situation critique ou actionnez les freins pendant le processus de freinage autonome, l'assistance au freinage intervient de manière adaptée à la situation. Elle augmente la pression de freinage si nécessaire jusqu'au freinage à fond.

Le déclenchement de la fonction de freinage autonome ou de l'assistance au freinage asservie à la situation peut s'accompagner de mesures préventives de protection des occupants (PRE-SAFE®) si le véhicule est équipé en conséquence.

 **ATTENTION** Risque d'accident en cas de détection restreinte de la part du freinage d'urgence assisté actif

Le freinage d'urgence assisté actif n'est pas toujours en mesure de détecter les objets ni



d'analyser avec précision les situations complexes.

Dans ce cas, le freinage d'urgence assisté actif peut

- émettre une alerte à tort et freiner sans raison
- ne pas donner l'alerte et ne pas freiner

► Soyez toujours attentif aux conditions de circulation et ne vous fiez pas uniquement au freinage d'urgence assisté actif. Le freinage d'urgence assisté actif est uniquement un système d'aide. C'est le conducteur du véhicule qui est

responsable de la distance de sécurité à respecter, de la vitesse du véhicule et de l'opportunité de son freinage.

- Soyez toujours prêt à freiner et à entamer une manœuvre d'évitement si nécessaire.

Tenez également compte des limites système imposées par le freinage d'urgence assisté actif.

**Les différentes fonctions partielles sont disponibles dans les plages de vitesse suivantes:**

**Fonction d'alerte de distance**

La fonction d'alerte de distance vous avertit à partir:

- de 4 mph (7 km/h) environ, lorsque vous vous rapprochez de manière critique d'un véhicule ou d'un piéton. Un signal d'alerte périodique retentit et le voyant d'alerte de distance qui se trouve sur le combiné d'instruments  s'allume.

Freinez ou évitez immédiatement l'obstacle, dans la mesure où vous pouvez le faire sans danger et que les conditions de circulation le permettent.

La fonction d'alerte de distance vous assiste par le biais d'un signal d'alerte périodique et d'un voyant d'alerte dans les situations suivantes:

	Véhicules roulant en amont	Véhicules à l'arrêt	Véhicules circulant sur les voies transversales	Piétons en mouvement	Piétons immobiles
Véhicules sans Pack Assistance à la conduite	jusqu'à 155 mph (250 km/h) environ	jusqu'à 50 mph (80 km/h) environ	aucune réaction	jusqu'à 50 mph (80 km/h) environ	aucune réaction
Véhicules équipés du Pack Assistance à la conduite	jusqu'à 155 mph (250 km/h) environ	jusqu'à 62 mph (100 km/h) environ	jusqu'à 43 mph (70 km/h) environ	jusqu'à 50 mph (80 km/h) environ	jusqu'à 43 mph (70 km/h) environ

**Fonction de freinage autonome**

La fonction de freinage autonome peut intervenir à partir d'une vitesse d'environ 4 mph (7 km/h) dans les situations suivantes:

	Véhicules roulant en amont	Véhicules à l'arrêt	Véhicules circulant sur les voies transversales	Piétons traversant la voie	Piétons immobiles
Véhicules sans Pack Assistance à la conduite	jusqu'à 124 mph (200 km/h) environ	jusqu'à 31 mph (50 km/h) environ	aucune réaction	jusqu'à 37 mph (60 km/h) environ	aucune réaction
Véhicules équipés du Pack Assistance à la conduite	jusqu'à 155 mph (250 km/h) environ	jusqu'à 62 mph (100 km/h) environ	jusqu'à 43 mph (70 km/h) environ	jusqu'à 43 mph (70 km/h) environ	jusqu'à 43 mph (70 km/h) environ

**Assistance au freinage asservie à la situation**

L'assistance au freinage asservie à la situation peut intervenir à partir d'une vitesse de 4 mph (7 km/h) environ dans les situations suivantes:

	Véhicules roulant en amont	Véhicules à l'arrêt	Véhicules circulant sur les voies transversales	Piétons traversant la voie	Piétons immobiles
Véhicules sans Pack Assistance à la conduite	jusqu'à 155 mph (250 km/h) environ	jusqu'à 50 mph (80 km/h) environ	aucune réaction	jusqu'à 37 mph (60 km/h) environ	aucune réaction
Véhicules équipés du Pack Assistance à la conduite	jusqu'à 155 mph (250 km/h) environ	jusqu'à 62 mph (100 km/h) environ	jusqu'à 43 mph (70 km/h) environ	jusqu'à 43 mph (70 km/h) environ	jusqu'à 43 mph (70 km/h) environ

**Interruption d'une intervention de freinage amorcée par le freinage d'urgence assisté actif**

Vous pouvez interrompre à tout moment l'intervention de freinage amorcée par le freinage d'urgence assisté actif:

- en enfonçant complètement la pédale d'accélérateur
- en relâchant la pédale de frein

Le freinage d'urgence assisté actif peut interrompre son intervention de freinage si l'une des conditions suivantes est remplie:

- Vous évitez l'obstacle en tournant le volant.
- Tout risque de collision est écarté.
- Plus aucun obstacle n'est détecté sur votre trajectoire.

**Assistant directionnel pour les manœuvres d'évitement (uniquement sur les véhicules équipés du Pack Assistance à la conduite)**

L'assistant directionnel pour les manœuvres d'évitement présente les caractéristiques suivantes:

- Il peut détecter les piétons immobiles ou traversant la route.

- Il peut assister le conducteur par une action de braquage supplémentaire lorsqu'une manœuvre d'évitement est détectée.
- Il peut être activé par un mouvement de braquage rapide au cours d'une manœuvre d'évitement.
- Il peut aider le conducteur à éviter l'obstacle et à rectifier la trajectoire du véhicule.
- Il peut réagir à partir d'une vitesse d'environ 12 mph (20 km/h) et jusqu'à environ 43 mph (70 km/h).
- Vous pouvez à tout moment mettre un terme à l'assistance en braquant de manière active.

**⚠ ATTENTION** Risque d'accident alors que la direction active pour les manœuvres d'évitement est activée

La direction active pour les manœuvres d'évitement n'est pas toujours en mesure de détecter les objets ni d'analyser avec précision les situations complexes.

En outre, l'assistance au braquage fournie par la direction active pour les manœuvres

d'évitement ne suffit généralement pas à éviter la collision.

Dans ce cas, la direction active pour les manœuvres d'évitement peut

- émettre une alerte à tort ou intervenir sans raison
  - ne pas donner l'alerte ou ne pas intervenir
- ▶ Soyez toujours attentif aux conditions de circulation et ne vous fiez pas uniquement à la direction active pour les manœuvres d'évitement.
- ▶ Soyez toujours prêt à freiner et à entamer une manœuvre d'évitement si nécessaire.
- ▶ Annulez l'intervention de l'assistance en braquant de manière active si la situation n'est pas critique.
- ▶ Lorsque des piétons se trouvent à proximité du véhicule, roulez à une vitesse adaptée.

Tenez également compte des limites système imposées par l'assistant directionnel pour les manœuvres d'évitement.

### Limites système

Le système peut être perturbé ou ne pas fonctionner dans les situations suivantes:

- en cas de neige, de pluie, de brouillard, d'embruns, d'éblouissement, d'ensoleillement direct ou de variations de la luminosité
- lorsque les capteurs sont encrassés, embués, endommagés ou recouverts
- lorsque les capteurs sont parasités par d'autres sources radars (en cas de forte réflexion radar dans les parkings couverts, par exemple)
- lorsqu'une perte de pression d'un pneu ou un pneu défectueux a été détecté et affiché

Le système peut ne pas réagir correctement

- dans les situations complexes où les objets ne peuvent pas toujours être détectés avec précision

- aux piétons ou aux véhicules se déplaçant rapidement dans la zone de détection des capteurs
- aux piétons cachés par d'autres objets
- lorsque la silhouette typique d'un piéton ne se démarque pas de l'arrière-plan
- lorsqu'un piéton n'est plus identifié en tant que tel (vêtements spéciaux ou autres objets, par exemple)
- dans les virages serrés

### Réglage du freinage d'urgence assisté actif

Système multimédia:

↳ Véhicule ▶  Assistance ▶ Frein. urg. assist. actif

**Véhicules sans Pack Assistance à la conduite** : les réglages peuvent être effectués après le démarrage du véhicule.

**Véhicules équipés du Pack Assistance à la conduite** : les réglages peuvent être effectués une fois le contact mis.

 Il est recommandé de ne jamais désactiver le freinage d'urgence assisté actif.

Sélectionnez l'une des options suivantes:

- ▶ **Intervention anticipée**: lors du démarrage suivant, votre sélection reste mémorisée.
- ▶ **Intervention normale**: lors du démarrage suivant, votre sélection reste mémorisée.
- ▶ **Intervention tardive**: lors du démarrage suivant, votre sélection reste mémorisée.
- ▶ **OFF**:

**Véhicules sans Pack Assistance à la conduite** : la fonction d'alerte de distance et la fonction de freinage autonome sont désactivées. Lors du démarrage suivant, le réglage intermédiaire est sélectionné automatiquement.

**Véhicules équipés du Pack Assistance à la conduite** : la fonction d'alerte de distance et la fonction de freinage autonome sont désactivées. L'assistant directionnel pour les manœuvres d'évitement n'est pas disponible. Lors du démarrage suivant, le réglage intermédiaire est sélectionné automatiquement et

L'assistant directionnel pour les manœuvres d'évitement est disponible.

 Lorsque le freinage d'urgence assisté actif est désactivé, le symbole  apparaît dans la zone de statut de l'écran multifonction.

### Régulation de vitesse TEMPOMAT

#### Fonctionnement du TEMPOMAT

Afin de maintenir la vitesse mémorisée auparavant, le TEMPOMAT accélère ou freine automatiquement le véhicule.

Si vous accélérez, par exemple pour effectuer un dépassement, la vitesse mémorisée n'est pas effacée. Dès que vous relâchez la pédale d'accélérateur après le dépassement, le TEMPOMAT rétablit la vitesse mémorisée.

Les touches correspondantes du volant vous permettent de commander le TEMPOMAT. Vous pouvez régler n'importe quelle vitesse comprise entre 15 mph (20 km/h) et la vitesse maximale.

Le TEMPOMAT n'est pas en mesure de diminuer le risque d'accident résultant d'une conduite

inadaptée ni d'annuler les lois de la physique. Il ne peut pas tenir compte des conditions routières et météorologiques du moment ni des conditions de circulation. Le TEMPOMAT est uniquement un système d'aide. C'est vous qui êtes responsable de la distance de sécurité, de la vitesse du véhicule, de l'opportunité de son freinage et du maintien de la voie.

#### Affichages sur l'écran multifonction

Le statut du TEMPOMAT et la vitesse mémorisée sont affichés sur l'écran multifonction.

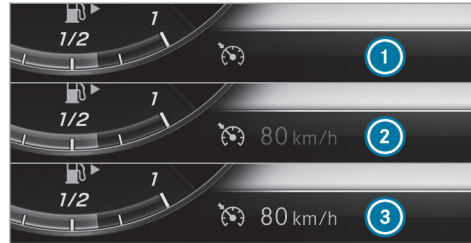

- ① Le TEMPOMAT est sélectionné
  - ② La vitesse est mémorisée, le TEMPOMAT est désactivé
  - ③ La vitesse est mémorisée, le TEMPOMAT est activé
- ④ Les segments compris entre la vitesse mémorisée actuelle et le haut de la graduation des segments s'allument dans le tachymètre.

#### Limites système

En montée, il peut arriver que le TEMPOMAT ne parvienne pas à maintenir la vitesse mémorisée. Celle-ci est rétablie dès que la pente diminue.

Dans les descentes longues et à forte déclivité, vous devez engager à temps un rapport inférieur. Tenez-en compte en particulier lorsque le véhicule est chargé. Vous exploitez ainsi l'effet de freinage du moteur. Ce faisant, vous délestez le système de freinage et évitez une surchauffe ainsi qu'une usure rapide des freins.

N'utilisez pas le TEMPOMAT dans les situations suivantes:

- lorsque les conditions de circulation requièrent des changements fréquents de vitesse (circulation dense ou routes sinueuses, par exemple)
- sur route glissante. Les roues motrices peuvent perdre leur adhérence lors d'une accélération et votre véhicule risque de déraiper.
- lorsque les conditions de visibilité sont mauvaises

## Commande du TEMPOMAT

**⚠ ATTENTION** Risque d'accident dû à une vitesse mémorisée

Le véhicule freine si vous rappelez la vitesse mémorisée et que celle-ci est moins élevée que la vitesse actuelle.

- ▶ Tenez compte des conditions de circulation avant de rappeler la vitesse mémorisée.

### Conditions requises

- L'ESP® est activé mais ne doit pas intervenir.
- La vitesse actuelle est d'au moins 15 mph (20 km/h).
- La boîte de vitesses se trouve en position **D**.

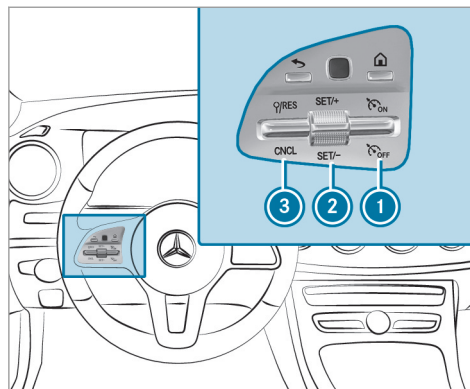

- ▶ **Mise en marche du TEMPOMAT** : actionnez la touche **1** vers le haut.
- ▶ **Activation du TEMPOMAT** : actionnez la touche **2** vers le haut (SET/+) ou vers le bas (SET/-).
- ▶ Retirez le pied de la pédale d'accélérateur. La vitesse actuelle est mémorisée et maintenue par le véhicule.

- ▶ **Augmentation ou diminution de la vitesse** : actionnez la touche **2** vers le haut ou vers le bas jusqu'au point de résistance. La vitesse mémorisée augmente ou baisse de 1 mph (1 km/h) à chaque impulsion.

Ou

- ▶ Actionnez la touche **2** au-delà du point de résistance. La vitesse mémorisée augmente ou baisse de 5 mph (10 km/h) à chaque impulsion.

Ou

- ▶ Amenez le véhicule à la vitesse souhaitée.
- ▶ Actionnez la touche **2** vers le haut. Lorsque le TEMPOMAT est activé, si l'assistant de signalisation routière a détecté un panneau de signalisation indiquant la vitesse maximale autorisée et que celui-ci est affiché sur le combiné d'instruments:

- ▶ **Reprise de la vitesse détectée** : actionnez la touche **3** vers le haut. La vitesse maximale autorisée du panneau de signalisation est mémorisée et maintenue par le véhicule.



- **Désactivation du TEMPOMAT :**  
actionnez la touche ③ (CNCL) vers le bas.

Lorsque le TEMPOMAT est désactivé,

- la vitesse actuelle est mémorisée avec la touche ② (SET/+) ou (SET/-) et maintenue par le véhicule.
- la dernière vitesse mémorisée est appelée avec la touche ③ (RES) et maintenue par le véhicule.

- **Arrêt du TEMPOMAT :** actionnez la touche ① vers le bas.

- ⓘ Le TEMPOMAT se désactive lorsque vous freinez, désactivez l'ESP® ou que l'ESP® intervient.  
La dernière vitesse mémorisée est effacée lorsque vous arrêtez le véhicule.

### Assistant de régulation de distance DISTRONIC actif

#### Fonctionnement de l'assistant de régulation de distance DISTRONIC actif

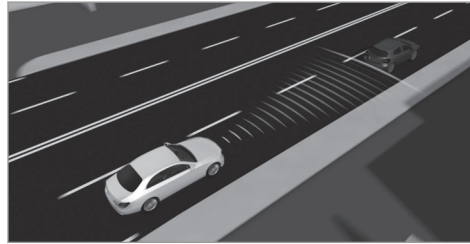

L'assistant de régulation de distance DISTRONIC actif maintient la vitesse réglée en cas de trafic fluide. En cas de véhicules qui précèdent détectés, la distance réglée est maintenue, si nécessaire jusqu'à l'arrêt complet. Le véhicule accélère ou ralentit en fonction de la distance par rapport au véhicule qui précède et de la vitesse réglée. La vitesse, comprise entre 15 mph (20 km/h) et 120 mph (200 km/h) dans le cas des véhicules sans Pack Assistance à la con-

duite et comprise entre 15 mph (20 km/h) et 130 mph (210 km/h) dans le cas des véhicules équipés du Pack Assistance à la conduite, et la distance sont réglées et mémorisées sur le volant.

Autres caractéristiques de l'assistant de régulation de distance DISTRONIC actif:

- Adaptation du style de conduite en fonction du programme de conduite sélectionné (économique en carburant, confortable ou dynamique) (→ page 161)
- **Véhicules équipés du Pack Assistance à la conduite :** réaction aux véhicules à l'arrêt dans les plages de vitesses urbaines, s'il existe des possibilités de détection suffisantes (sauf vélos et motos). Les piétons ne sont pas non plus détectés.
- Introduction d'une accélération rapide pour atteindre la vitesse mémorisée lorsque le clignotant est allumé en vue de changer de file pour rouler sur la voie de dépassement
- **Véhicules équipés du Pack Assistance à la conduite :** prise en compte des interdictions de dépasser d'un côté de la chaussée

sur des autoroutes ou des voies express similaires à chaussées séparées

**Véhicules équipés de l'assistant de stationnement actif et du Pack Assistance à la conduite :**

si le véhicule est freiné par l'intermédiaire de l'assistant de régulation de distance DISTRONIC actif jusqu'à l'arrêt complet sur des chaussées à plusieurs voies séparées, il peut suivre automatiquement le véhicule qui précède dans les 30 secondes lorsque ce dernier redémarre. Si une situation critique est détectée au démarrage, une alerte de prise de contrôle optique et sonore est émise et le conducteur doit intervenir. Le véhicule n'est plus accéléré.

L'assistant de régulation de distance DISTRONIC actif est uniquement un système d'aide. C'est le conducteur qui est responsable de la distance de sécurité à respecter, de la vitesse du véhicule et de l'opportunité de son freinage.

**Limites système**

Le système peut, par exemple, être perturbé ou ne pas fonctionner dans les situations suivantes:

- en cas de neige, de pluie, de brouillard, d'embruns, d'éblouissement, d'ensoleillement direct ou de fortes variations de la luminosité
- si le pare-brise est encrassé, embué, endommagé ou recouvert dans la zone de la caméra
- si les capteurs radar sont encrassés ou masqués
- sur route glissante, les roues motrices peuvent perdre leur adhérence lors d'un freinage ou d'une accélération et votre véhicule risque de dérapier
- dans les parkings couverts ou sur des routes dont la déclivité est importante (montée ou descente)

Dans ces cas, n'utilisez pas l'assistant de régulation de distance DISTRONIC actif.

**▲ ATTENTION** Risque d'accident dû à une accélération ou à un freinage de l'assistant de régulation de distance DISTRONIC actif

L'assistant de régulation de distance DISTRONIC actif peut, par exemple, accélérer ou freiner dans les cas suivants:

- lorsque le processus de démarrage est déclenché par l'assistant de régulation de distance DISTRONIC actif
  - si la vitesse mémorisée est appelée et que celle-ci est nettement supérieure ou inférieure à la vitesse actuelle du véhicule
  - lorsque l'assistant de régulation de distance DISTRONIC actif ne détecte plus un véhicule qui précède ou ne réagit plus face à des objets importants
- Soyez toujours attentif aux conditions de circulation et prêt à freiner.
- Tenez compte des conditions de circulation avant de rappeler la vitesse mémorisée.

**⚠ ATTENTION** Risque d'accident dû à une décélération insuffisante par l'assistant de régulation de distance DISTRONIC actif

L'assistant de régulation de distance DISTRONIC actif freine votre véhicule avec une décélération pouvant atteindre 50 % de la décélération maximale possible. Si cette décélération n'est pas suffisante, l'assistant de régulation de distance DISTRONIC actif vous avertit par un signal optique et sonore.

- ▶ Dans ces cas de figure, adaptez la vitesse de votre véhicule et maintenez une distance suffisante par rapport au véhicule qui précède.
- ▶ Freinez de vous-même et/ou contournez les obstacles.

**⚠ ATTENTION** Risque d'accident dû à une détection limitée de l'assistant de régulation de distance DISTRONIC actif

L'assistant de régulation de distance DISTRONIC actif ne réagit pas ou seulement de manière limitée:

- en cas de trajectoire décalée ou de changement de voie
- aux piétons, animaux, deux-roues ou véhicules immobilisés ou aux obstacles inattendus
- aux conditions de circulation et aux conditions environnantes
- aux véhicules qui circulent en sens inverse ou sur les voies transversales

Dans ces situations, l'assistant de régulation de distance DISTRONIC actif ne peut pas vous avertir ni intervenir pour vous aider.

- ▶ Soyez toujours attentif aux conditions de circulation et réagissez en conséquence.

### Commande de l'assistant de régulation de distance DISTRONIC actif

#### Conditions requises

- Le véhicule a démarré.
- Le frein de stationnement électrique est desserré.
- L'ESP® est activé mais n'intervient pas.
- La boîte de vitesses se trouve en position **D**.
- Toutes les portes sont fermées.
- Le contrôle des capteurs radar s'est déroulé correctement (vous roulez à plus de 12 mph (20 km/h)).

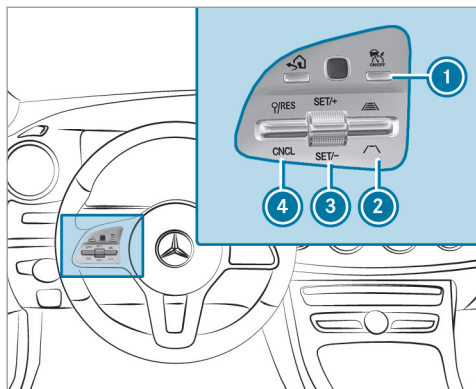

▶ **Activation et désactivation de l'assistant de régulation de distance DISTRONIC actif** : appuyez sur la touche ①.

▶ **Activation de l'assistant de régulation de distance DISTRONIC actif** : actionnez la touche ③ vers le haut (SET+) ou vers le bas (SET-) ou actionnez la touche ④ vers le

haut. Retirez le pied de la pédale d'accélérateur. La vitesse actuelle est mémorisée et maintenue par le véhicule.

ou

▶ **Activation de l'assistant de régulation de distance DISTRONIC actif avec la vitesse mémorisée** : actionnez la touche ④ vers le haut. Retirez le pied de la pédale d'accélérateur.

ⓘ En actionnant 2 fois la touche ④ vers le haut pendant la marche, l'assistant de régulation de distance DISTRONIC actif est activé avec la limitation de vitesse affichée sur le combiné d'instruments.

▶ **Reprise de la limitation de vitesse affichée lorsque l'assistant de régulation de distance DISTRONIC actif est activé** : actionnez la touche ④ (RES) vers le haut. La limite de vitesse affichée sur le combiné d'instruments est reprise en tant que vitesse mémorisée. Le véhicule adapte sa vitesse à celle du véhicule qui précède, sans dépasser la vitesse mémorisée.

▶ **Démarrage du véhicule avec l'assistant de régulation de distance DISTRONIC actif activé** : retirez le pied de la pédale de frein.

▶ Actionnez la touche ④ (RES) vers le haut.

ou

▶ Appuyez brièvement et fermement sur la pédale d'accélérateur. Les fonctions de l'assistant de régulation de distance DISTRONIC actif continuent d'être exécutées.

**⚠ ATTENTION** Risque d'accident en cas d'abandon du siège conducteur alors que l'assistant de régulation de distance DISTRONIC actif est activé

Si le véhicule est uniquement freiné par l'assistant de régulation de distance DISTRONIC actif et que vous quittez le siège conducteur, le véhicule risque de se mettre à rouler.

▶ Désactivez toujours l'assistant de régulation de distance DISTRONIC actif et immobilisez le véhicule pour qu'il ne

puisse pas se mettre à rouler avant de quitter le siège conducteur.

- ▶ **Désactivation de l'assistant de régulation de distance DISTRONIC actif** : actionnez la touche ④ (CNCL) vers le bas.
- ▶ **Augmentation ou diminution de la vitesse** : actionnez la touche ③ vers le haut ou vers le bas jusqu'au point de résistance. La vitesse mémorisée augmente ou baisse de 1 mph (1 km/h) à chaque impulsion.

ou

- ▶ Actionnez la touche ③ vers le haut ou vers le bas jusqu'au point de résistance et maintenez-la dans cette position. La vitesse mémorisée augmente ou baisse par paliers de 1 mph (1 km/h) à chaque impulsion.

ou

- ▶ Actionnez la touche ③ au-delà du point de résistance. La vitesse mémorisée augmente ou baisse de 5 mph (10 km/h) à chaque impulsion.

ou

- ▶ Actionnez la touche ③ au-delà du point de résistance et maintenez-la. La vitesse mémorisée augmente ou baisse par paliers de 5 mph (10 km/h) à chaque impulsion.
- ▶ **Augmentation ou diminution de la distance de consigne par rapport au véhicule qui précède** : actionnez la touche ② vers le haut ou vers le bas.

### Assistant de limitation de vitesse actif

#### Fonctionnement de l'assistant de limitation de vitesse actif

- ① La disponibilité de la fonction suivante dépend du pays et s'applique uniquement en liaison avec le Pack Assistance à la conduite.

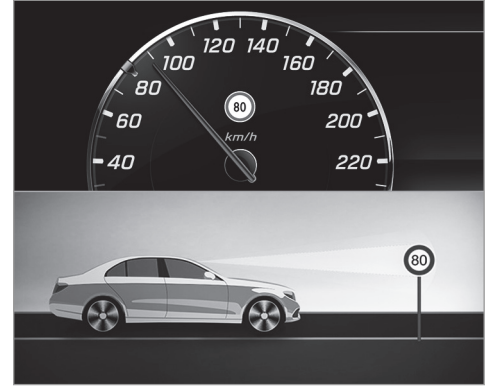

Si une limite de vitesse modifiée est détectée et que l'assistant de régulation de distance DISTRONIC actif est activé, la nouvelle vitesse est alors reprise par ce dernier en tant que vitesse mémorisée.

La vitesse du véhicule est adaptée au plus tard au passage du panneau de signalisation. Dans le cas des panneaux d'entrée d'agglomération, la vitesse est adaptée avant. L'affichage de la

limite de vitesse sur l'écran pour les instruments est toujours actualisé au passage du panneau de signalisation.

S'il n'existe pas de limitation de la vitesse sur un trajet illimité (autoroutes, par exemple), la vitesse conseillée est reprise comme vitesse mémorisée. Le système utilise la vitesse mémorisée sur un trajet illimité comme vitesse conseillée. Si la vitesse mémorisée sur un trajet illimité n'est pas modifiée, la vitesse conseillée est de 80 mph (130 km/h).

Lorsque l'assistant de régulation de distance DISTRONIC actif est en mode inactif en raison de l'actionnement de la pédale d'accélérateur, les limites de vitesse ne sont reprises que si elles sont supérieures à la vitesse mémorisée.

L'assistant de limitation de vitesse actif peut être configuré dans le système multimédia (→ page 228).

L'assistant de limitation de vitesse actif est uniquement un système d'aide. C'est le conducteur qui est responsable de la distance de sécurité à respecter, de la vitesse du véhicule et de l'opportunité de son freinage. La vitesse maximale auto-

risée dépend par ailleurs aussi de l'état de la route et des conditions de circulation.

### Limites système

Le système n'est pas en mesure d'identifier clairement des limitations de vitesse limitées (limitation temporaire ou due aux conditions météorologiques, par exemple). Le système ne détecte pas la vitesse maximale autorisée pour un attelage. Dans ces cas, la vitesse doit être adaptée.

**⚠ ATTENTION** Risque d'accident dû à l'adaptation de la vitesse par l'assistant de limitation de vitesse actif

La vitesse qui est reprise par l'assistant de limitation de vitesse actif peut parfois être trop élevée ou erronée:

- en cas de pluie ou de brouillard
- lorsqu'une remorque est tractée

▶ Assurez-vous que la vitesse actuelle du véhicule correspond toujours aux règles de circulation.

▶ Adaptez votre vitesse actuelle aux conditions routières et météorologiques du moment.

### Réglage de l'alerte de vitesse

Système multimédia:

↳ Véhicule ▶  Assistance ▶ Alerte de vitesse

### Réglage du type d'avertissement

▶ Sélectionnez **Avert. visuel & sonore**, **Indication visuelle** ou **Aucun avertissement**.

### Réglage du seuil d'alerte

Cette valeur détermine à partir de quel dépassement de vitesse une alerte est émise.

- ▶ Sélectionnez **Seuil d'alerte**.
- ▶ Réglez la vitesse souhaitée.

### Fonctionnement de l'adaptation de la vitesse basée sur un itinéraire

**i** La disponibilité de la fonction suivante dépend du pays et s'applique uniquement en liaison avec le Pack Assistance à la conduite.

Lorsque l'assistant de régulation de distance DISTRONIC actif est activé, la fonction adapte la vitesse du véhicule aux événements ultérieurs concernant la circulation. En fonction du programme de conduite sélectionné, l'événement ultérieur concernant la circulation sera passé de manière économe en carburant, confortable ou dynamique. Lorsque l'événement concernant la circulation est passé, le véhicule accélère à nouveau jusqu'à la vitesse mémorisée. Il est alors tenu compte de la distance réglée, des véhicules qui précèdent détectés et des limitations de vitesse ultérieures.

L'adaptation de la vitesse basée sur un itinéraire peut être configurée dans le système multimédia (→ page 198).

Des événements ultérieurs concernant la circulation sont:

- des virages
- des carrefours en T, des ronds-points et des péages
- des bifurcations et des sorties

**i** Lorsque vous atteignez un péage, l'assistant de régulation de distance DISTRONIC actif

reprnd la vitesse en tant que vitesse mémorisée.

De plus, la vitesse est réduite si une des situations suivantes est détectée alors que les clignotants sont allumés:

- bifurcation à un croisement
- conduite sur des voies de décélération
- conduite sur des voies de circulation voisines aux voies de décélération

Le conducteur est par principe responsable du choix d'une vitesse adaptée et de la prise en compte des autres usagers. Cela s'applique en particulier pour les croisements, les ronds-points et les feux de signalisation, l'adaptation de la vitesse basée sur un itinéraire ne freinant pas le véhicule jusqu'à l'arrêt complet.

Lorsque le guidage est actif, la première adaptation de la vitesse a lieu automatiquement. En allumant le clignotant, le tracé sélectionné est confirmé et la poursuite de l'adaptation de la vitesse est activée.

L'adaptation de la vitesse s'achève dans les cas suivants:

- quand le clignotant est éteint avant l'événement concernant la circulation
- quand le conducteur actionne la pédale d'accélération ou de frein pendant le processus

#### **Limites système**

L'adaptation de la vitesse basée sur un itinéraire ne tient pas compte des règles de priorité. Le conducteur est seul responsable du respect du code de la route et du choix d'une vitesse adaptée.

En cas de conditions d'environnement complexes (tracé de la route confus, rétrécissements, pluie, neige ou verglas) ou lorsqu'une remorque est tractée, la vitesse choisie par le système peut ne pas être adaptée à la situation. Dans ces situations, le conducteur doit intervenir en conséquence.

**⚠ ATTENTION** Risque d'accident en dépit de l'adaptation de vitesse basée sur un itinéraire

L'adaptation de vitesse basée sur un itinéraire peut être perturbée ou être momentanément indisponible dans les situations suivantes:

- si les données cartographiques ne sont pas à jour ou pas disponibles
- si le guidage proposé n'est pas suivi
- si l'itinéraire réglé est modifié
- en cas de travaux
- en cas de traction d'une remorque
- en cas de mauvaises conditions routières et météorologiques
- si la pédale d'accélérateur est actionnée

▶ Adaptez la vitesse aux conditions de circulation.

### Réglage de l'adaptation de la vitesse basée sur un itinéraire

#### Conditions requises

- L'assistant de régulation de distance DISTRONIC actif est activé.

Système multimédia:

↳ Véhicule ▶  Assistance ▶ Adaptation vitesse

▶ Sélectionnez DYNAMIC SELECT ou OFF.

### Assistant directionnel actif

#### Fonctionnement de l'assistant directionnel actif

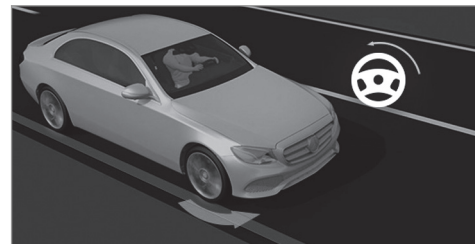

Jusqu'à une vitesse de 130 mph (210 km/h), l'assistant directionnel actif aide le conducteur à rester au milieu de la voie par de légères interventions sur la direction. Le système s'oriente pour cela sur les lignes de délimitations de la voie détectées. En fonction de la vitesse du véhicule, l'assistant directionnel actif s'oriente en outre sur les véhicules qui précèdent. Si la détection des lignes de délimitation de la voie et des véhicules qui précèdent est perturbée, l'assistant directionnel actif passe à l'état inactif. Le



système n'offre alors plus aucune aide par des interventions sur la direction.

- Il est indispensable que le conducteur maintienne ses mains en permanence sur le volant afin qu'il puisse à tout moment intervenir pour corriger la trajectoire ou ramener le véhicule sur la voie empruntée.
- Le statut de l'assistant directionnel actif est affiché dans la zone de statut de l'écran multifonction.

#### Détection de braquage et reconnaissance tactile

Il est indispensable que le conducteur maintienne ses mains en permanence sur le volant afin qu'il puisse intervenir à tout moment. Le conducteur doit s'attendre à tout moment à passer de l'état actif à l'état inactif ou inversement.

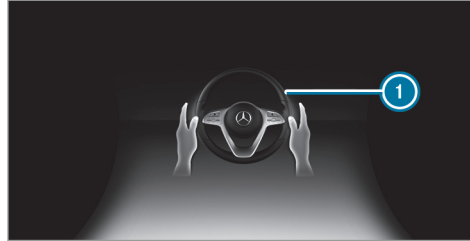

Si le système atteint une limite système, alors que le conducteur ne dirige pas lui-même le véhicule ou lâche le volant pendant une période prolongée, le système avertit le conducteur d'abord par un signal optique en fonction de la situation. L'affichage ① apparaît sur l'écran multifonction. Si le conducteur ne dirige toujours pas lui-même le véhicule ou que ses mains ne sont pas sur le volant, un signal d'alerte retentit de façon répétée en plus du message d'alerte optique.

Le message d'alerte n'apparaît pas ou disparaît si l'une des conditions suivantes est remplie:

- Le conducteur dirige le véhicule.

- Le conducteur appuie sur une touche du volant ou utilise le Touch-Control.

L'assistant directionnel actif est uniquement un système d'aide. C'est le conducteur qui est responsable de la distance de sécurité, de la vitesse du véhicule, de l'opportunité de son freinage et du maintien de la voie. Avant de changer de voie, le conducteur doit s'assurer que la voie de circulation voisine est libre (en jetant un regard par-dessus son épaule).

#### Limites système

L'assistant directionnel actif est équipé d'un couple de braquage limité pour le guidage transversal. Il se peut que l'intervention sur la direction ne suffise pas pour maintenir le véhicule sur la voie empruntée ou pour prendre des sorties. L'assistant directionnel actif n'est pas en mesure, par exemple, d'aider le conducteur à diriger le véhicule pour passer des ronds-points, des carrefours en T, des croisements, des péages ou des bifurcations.

Le système peut être perturbé ou ne pas fonctionner dans les situations suivantes:

- en cas de neige, de pluie, de brouillard, d'embruns, d'éblouissement, d'ensoleillement direct ou de fortes variations de la luminosité, de réverbérations ou d'ombres portées sur la chaussée
- en cas d'éclairage insuffisant de la chaussée
- si le pare-brise est encrassé, embué, endommagé ou recouvert dans la zone de la caméra
- en cas d'absence de marques de délimitation de la voie, de marquage multiple ou équivoque ou si le marquage au sol change rapidement
- lorsque la distance par rapport au véhicule qui précède est trop faible et que les marques de délimitation de la voie ne peuvent par conséquent pas être détectées
- lorsque la chaussée est étroite et sinueuse
- en cas d'obstacles qui se trouvent sur la voie ou qui débordent sur la voie

Le système n'offre aucune aide dans les situations suivantes:

- dans les virages serrés, les ronds-poids et les bifurcations.
- en cas de changement actif de voie sans allumer les clignotants

**⚠ ATTENTION** Risque d'accident dû à une interruption inattendue du fonctionnement de l'assistant directionnel actif

Lorsque les limites système de l'assistant directionnel actif sont atteintes, il n'est pas garanti que le système reste activé ou que le véhicule reste sur sa voie.

- ▶ Toujours garder les mains sur le volant et observer attentivement les conditions de circulation.
- ▶ Toujours diriger le véhicule en fonction de la circulation et de la situation.

**⚠ ATTENTION** Risque d'accident dû à des braquages inattendus de l'assistant directionnel actif

La détection des lignes de délimitation de la voie et des objets peut être en panne.

Cela risque d'entraîner des braquages inattendus.

- ▶ Dirigez le véhicule en fonction des conditions de circulation.

### Activation de l'assistant directionnel actif

#### Conditions requises

- L'ESP® est activé mais ne doit pas intervenir.
- L'assistant de régulation de distance DISTRONIC actif est activé.

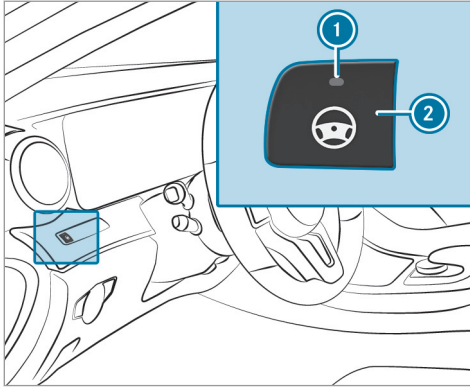

▶ Si le voyant ① est éteint, appuyez sur la touche ②.

### Fonctionnement de l'assistant de changement de voie actif

ⓘ La disponibilité de la fonction suivante dépend du pays et s'applique uniquement en liaison avec le Pack Assistance à la conduite.

L'assistant de changement de voie actif assiste le conducteur lors du changement de voie par des couples de braquage.

L'assistance lors du changement de voie s'effectue lorsque les conditions suivantes sont remplies:

- Vous roulez sur une autoroute ou sur une route à plusieurs voies dans le sens de la marche.
- La voie de circulation voisine est séparée par une marque de délimitation discontinue.
- Aucun véhicule n'est détecté sur la voie de circulation voisine.
- La vitesse actuelle se situe entre 50 mph (80 km/h) et 110 mph (180 km/h).
- L'assistant de changement de voie actif a été activé par le conducteur avec le clignotant.
- L'assistant de changement de voie actif est activé dans le système multimédia.
- L'assistant directionnel actif est activé et actif.



Si aucun véhicule n'est détecté sur la voie de circulation voisine et qu'un changement de voie est permis, le symbole du volant et la flèche sont affichés en vert ②. Le message **Changem. voie vers gauche**, par exemple, apparaît. Si l'assistant de changement de voie actif a été activé avec le clignotant mais qu'un changement de voie de circulation n'est pas possible immédiatement, le symbole vert du volant reste affiché et la flèche est affichée en gris ①. Lorsque l'assistance pour le changement de voie de circulation démarre, le clignotant est activé automatiquement. Si aucun changement de voie de circulation n'est possible, la flèche est masquée au bout d'un certain temps et un changement de

voie de circulation doit de nouveau être activé. Sur les portions d'autoroute sans limitation de vitesse, le changement de voie de circulation ne peut se faire qu'immédiatement.

Lorsque le fonctionnement du système est compromis, il se peut que l'assistant de changement de voie actif soit interrompu. En cas d'interruption, le message **Changem. voie interrompu** apparaît sur l'écran multifonction et un signal d'alerte retentit.

**⚠ ATTENTION** Risque d'accident dû à un changement de voie sur une voie de circulation voisine occupée

L'assistant de changement de voie n'est pas toujours en mesure de détecter si la voie de circulation voisine est vraiment libre.

Le changement de voie peut être déclenché bien que la voie de circulation voisine soit occupée.

- ▶ Assurez-vous avant le changement de voie que la voie de circulation voisine

est libre et que d'autres usagers ne sont pas mis en danger.

- ▶ Surveillez le changement de voie.

**⚠ ATTENTION** Risque d'accident dû à une interruption inattendue du fonctionnement de l'assistant de changement de voie

Lorsque les limites système de l'assistant de changement de voie sont atteintes, il n'est pas garanti que le système reste actif.

L'assistant de changement de voie n'assiste alors plus le conducteur par des couples de braquage.

- ▶ Effectuez et surveillez toujours le changement de voie avec les mains sur le volant. Surveillez les conditions de circulation et braquez et/ou freinez si cela s'avère nécessaire.

#### Limites système

Les limites systèmes de l'assistant directionnel actif s'appliquent pour l'assistant de changement de voie actif (→ page 198).

#### Activation et désactivation de l'assistant de changement de voie actif

Système multimédia:

➔ Véhicule ➔  Assistance

- ▶ Sélectionnez **Assist. changem. voie**.
- ▶ Activez  ou désactivez  la fonction.

#### Fonctionnement de l'assistant d'arrêt d'urgence actif

En cas d'absence répétée de réaction au signal d'alerte de poser les mains sur le volant, l'assistant de régulation de distance **DISTRONIC** actif réduit la vitesse. Si le conducteur ne réagit toujours pas, le message **Déclenchement de l'arrêt d'urgence** apparaît sur l'écran multifonction. Le véhicule est freiné jusqu'à l'arrêt complet par décélération progressive. Lorsque la vitesse est inférieure à 40 mph (60 km/h), les feux de détresse s'allument automatiquement.

Lorsque le véhicule se trouve à l'arrêt, les actions suivantes sont exécutées:

- Le frein de stationnement électrique du véhicule est serré.

- L'assistant de régulation de distance DISTRONIC actif est arrêté.
- Le véhicule se déverrouille.
- Un appel d'urgence est si possible lancé vers la centrale d'appels d'urgence de Mercedes-Benz.

Le conducteur peut annuler à tout moment la décélération par l'une des actions suivantes:

- Braquage
- Actionnement de la pédale de frein ou d'accélérateur
- Actionnement d'une touche du volant ou utilisation du Touch-Control
- Activation ou désactivation de l'assistant de régulation de distance DISTRONIC actif

### Vue d'ensemble des affichages de l'assistant de régulation de distance DISTRONIC actif sur le combiné d'instruments

Sur le combiné d'instruments, le graphique du système d'aide et l'affichage d'état indiquent le statut des fonctions suivantes:

- Assistant de régulation de distance DISTRONIC actif
- Adaptation de la vitesse basée sur un itinéraire
- Assistant directionnel actif

### Graphique du système d'aide

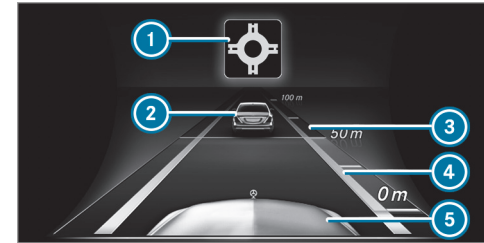

- 1 Adaptation de la vitesse basée sur un itinéraire (type d'événement concernant la circulation)
- 2 Véhicule qui précède
- 3 Echelle de distance
- 4 Distance de consigne réglée
- 5 Votre véhicule

### Affichage d'état de l'assistant de régulation de distance DISTRONIC actif et adaptation de la vitesse basée sur un itinéraire



- ① Assistant de régulation de distance DISTRONIC actif sélectionné, distance de consigne réglée
- ② Assistant de régulation de distance DISTRONIC actif désactivé, vitesse mémorisée

- ③ Assistant de régulation de distance DISTRONIC actif activé, vitesse mémorisée, aucun véhicule détecté (symbole du véhicule clair)
  - ④ Assistant de régulation de distance DISTRONIC actif activé, vitesse mémorisée, véhicule détecté (symbole du véhicule en vert)
  - ⑤ Assistant de régulation de distance DISTRONIC actif et adaptation de la vitesse basée sur un itinéraire activés, vitesse mémorisée
- ① Sur les autoroutes ou les voies express similaires, le symbole  du véhicule s'affiche en vert de manière cyclique en cas de disponibilité de démarrage.

#### Tachymètre



La vitesse mémorisée est mise en surbrillance dans le tachymètre. Les segments s'allument dans le tachymètre si la vitesse du véhicule qui précède ou si l'adaptation de vitesse est plus faible que la vitesse mémorisée en raison de l'événement ultérieur concernant la circulation. L'activation ou la désactivation de l'assistant de régulation de distance DISTRONIC actif, ainsi que la modification de la vitesse mémorisée et de la régulation de distance sont affichées sur

une ligne dans les confirmations de l'écran multifonction.

### Affichage d'état de l'assistant directionnel actif





- ① Volant gris: assistant directionnel actif activé et à l'état inactif
- ② Volant vert: assistant directionnel actif activé et à l'état actif
- ③ Volant clignotant en orange: passage de l'état actif à l'état inactif (détection de la limite système ou demande au conducteur d'un signal de confirmation)

Lors du passage à l'état inactif, la représentation du symbole  est agrandie et clignote en orange. Lorsque l'état inactif est atteint, le symbole  s'affiche en gris sur l'écran multifonction.

### Informations sur l'aide au démarrage en côte

L'aide au démarrage en côte immobilise le véhicule pendant un court instant lors des démarrages en côte dans les conditions suivantes:

- La boîte de vitesses se trouve en position  ou .
- Le frein de stationnement électrique est desserré.

Ainsi, vous disposez de suffisamment de temps pour passer de la pédale de frein à la pédale d'accélérateur avant que le véhicule ne se mette à rouler.

**⚠ ATTENTION** Risque d'accident et de blessure si le véhicule se met à rouler

Au bout de quelques instants, l'aide au démarrage en côte n'immobilise plus le véhicule et celui-ci peut se mettre à rouler.

- ▶ Passez donc rapidement de la pédale de frein à la pédale d'accélérateur. N'essayez jamais de quitter le véhicule lorsqu'il est immobilisé par l'aide au démarrage en côte.

### Fonction HOLD

#### Fonction HOLD

La fonction HOLD maintient le véhicule à l'arrêt sans que vous ayez à appuyer sur la pédale de frein, par exemple durant les temps d'attente dus aux conditions de circulation.

#### Limites système

La fonction HOLD sert uniquement à vous aider pendant la marche et ne permet pas d'immobiliser suffisamment le véhicule pour l'empêcher de se mettre à rouler.

- La pente ne doit pas être supérieure à 30 %.

### Activation et désactivation de la fonction HOLD

**⚠ ATTENTION** Risque d'accident si vous quittez le véhicule alors que la fonction HOLD est activée

Si le véhicule est uniquement freiné par la fonction HOLD au moment où vous le quittez, il risque de se mettre à rouler dans les situations suivantes:

- en cas de défaut dans le système ou dans l'alimentation en tension
- en cas de désactivation de la fonction HOLD suite à l'actionnement de la pédale d'accélérateur ou de la pédale de frein (par l'un des occupants du véhicule, par exemple)
- en cas de manipulation au niveau de la partie électrique du compartiment moteur, de la batterie ou des fusibles ou en cas de débranchement de la batterie

- ▶ Avant de quitter le véhicule, désactivez toujours la fonction HOLD et immobilisez le véhicule pour qu'il ne puisse pas se mettre à rouler.

**1 REMARQUE** Dommages dus au freinage automatique

Lorsque le freinage d'urgence assisté actif, l'assistant de régulation de distance DISTRONIC actif ou la fonction HOLD sont activés, le véhicule freine automatiquement dans certaines situations.

Pour éviter d'endommager le véhicule, désactivez ces systèmes dans les situations suivantes ou similaires:

- ▶ en cas de remorquage
- ▶ lors du passage dans une station de lavage automatique

**Conditions requises**

- Le véhicule est à l'arrêt.

- La porte conducteur est fermée ou la ceinture de sécurité côté conducteur est bouclée.
- Le moteur tourne ou a été arrêté par la fonction Start/Stop ECO.
- Le frein de stationnement électrique est serré.
- L'assistant de régulation de distance DISTRONIC actif n'est pas activé.
- **Véhicules équipés d'une boîte automatique** : la boîte de vitesses se trouve en position **D**, **R** ou **N**.

**Activation de la fonction HOLD**

- ▶ Appuyez sur la pédale de frein, attendez un court instant, puis continuez d'appuyer énergiquement dessus jusqu'à ce que **HOLD** apparaisse sur l'écran multifonction.
- ▶ Relâchez la pédale de frein.

**Désactivation de la fonction HOLD**

- ▶ Pour démarrer, appuyez sur la pédale d'accélérateur.

Ou

- ▶ Appuyez sur la pédale de frein jusqu'à ce que **HOLD** disparaisse de l'écran multifonction.

La fonction HOLD est désactivée dans les situations suivantes:

- L'assistant de régulation de distance DISTRONIC actif est activé.
- **Véhicules équipés d'une boîte automatique** : vous mettez la boîte de vitesses sur **P**.
- Le frein de stationnement électrique est serré.

Dans les situations suivantes, l'immobilisation du véhicule est assurée via la position **P** de la boîte de vitesses ou par le frein de stationnement électrique:

- lorsque vous débouclez votre ceinture de sécurité et que vous ouvrez la porte conducteur
- lorsque vous arrêtez le moteur
- lorsqu'un défaut survient dans le système ou que l'alimentation en tension est insuffisante



## AIR BODY CONTROL

### Fonctionnement de la suspension AIR BODY CONTROL

La suspension AIR BODY CONTROL est une suspension pneumatique à amortissement variable pour un meilleur confort de marche. Le correcteur d'assiette intégral assure une suspension optimale et une garde au sol constante même lorsque le véhicule est chargé. Lorsque vous roulez vite, le véhicule s'abaisse automatiquement

afin d'améliorer la sécurité de marche et de diminuer la consommation de carburant. Il est également possible de régler le niveau du véhicule manuellement.

La suspension AIR BODY CONTROL comprend les éléments suivants:

- Suspension pneumatique à taux variable d'élasticité des ressorts
- Correcteur de niveau automatique
- Abaissement asservi à la vitesse pour une réduction de la consommation de carburant
- Sélection manuelle du niveau surélevé pour une plus grande garde au sol
- ADS PLUS (système d'amortissement adaptatif avec réglage continu de la force d'amortissement)
- Contacteur DYNAMIC SELECT et touche de niveau

### Réglages de la suspension disponibles

Programme de conduite	Caractéristiques
<b>C</b> (Comfort)	<ul style="list-style-type: none"> <li>• Le réglage du train de roulement privilégie le confort.</li> <li>• Le véhicule est réglé sur le niveau normal.</li> <li>• A partir d'une vitesse de 77 mph (125 km/h), le véhicule s'abaisse.</li> <li>• Le véhicule est de nouveau relevé lorsque la vitesse est inférieure à 50 mph (80 km/h).</li> </ul>
<b>E</b> (Eco)	<ul style="list-style-type: none"> <li>• Le réglage du train de roulement privilégie le confort.</li> <li>• Le véhicule est réglé sur le niveau surbaissé.</li> <li>• Si vous roulez à une vitesse plus élevée, le véhicule ne s'abaisse pas plus.</li> </ul>

Programme de conduite	Caractéristiques
<b>S</b> (Sport)	<ul style="list-style-type: none"> <li>Le réglage du train de roulement est plus ferme.</li> <li>Le véhicule est réglé sur le niveau surbaissé.</li> <li>Si vous roulez à une vitesse plus élevée, le véhicule ne s'abaisse pas plus.</li> </ul>
<b>S+</b> (Sport Plus)	<ul style="list-style-type: none"> <li>Le réglage du train de roulement est encore plus ferme.</li> <li>Le véhicule est réglé sur le niveau surbaissé.</li> <li>Si vous roulez à une vitesse plus élevée, le véhicule ne s'abaisse pas plus.</li> </ul>

### Réglage du niveau du véhicule

**⚠ ATTENTION** Risque d'accident en cas de niveau trop élevé du véhicule

Si, pendant la marche, le niveau du véhicule est trop élevé, son comportement routier peut être compromis en raison de l'augmentation de son centre de gravité.

Le véhicule peut être déporté vers l'extérieur lors du braquage ou dans un virage, par exemple.

▶ Sélectionnez toujours un niveau adapté au style de conduite et à l'état de la chaussée.

**⚠ ATTENTION** Risque de coincement suite à l'abaissement du véhicule

Les personnes se trouvant entre la carrosserie et les roues, ou sous le véhicule, risquent d'être coincées lors de son abaissement.

▶ Assurez-vous que personne ne se trouve à proximité immédiate des pas-

sages de roue ou sous le véhicule lors de son abaissement.

**⚠ ATTENTION** Risque de coincement suite à l'abaissement du véhicule

#### Véhicules équipés de la suspension

**AIR BODY CONTROL ou du correcteur de niveau** : lorsque vous déchargez ou quittez le véhicule, celui-ci s'élève d'abord légèrement, puis s'abaisse au bout de quelques instants jusqu'au niveau réglé.

Toute personne se trouvant à proximité des passages de roue ou du soubassement risque d'être coincée.

Le véhicule peut également s'abaisser après son verrouillage.

- ▶ Assurez-vous que personne ne se trouve à proximité des passages de roue ou du soubassement lorsque vous quittez le véhicule.

#### Conditions requises

- Le véhicule a démarré.
- Le véhicule ne doit pas rouler à plus de 37 mph (60 km/h).

#### Relèvement du véhicule

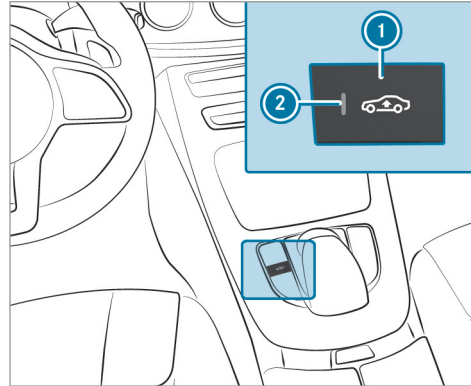

- ▶ Appuyez sur la touche ①.  
Le voyant ② s'allume.  
Le véhicule est réglé sur le niveau surélevé.  
Votre réglage est mémorisé.

Le véhicule est de nouveau abaissé dans les situations suivantes:

- Vous roulez à plus de 50 mph (80 km/h).
- Vous roulez pendant 3 minutes environ à une vitesse comprise entre 37 mph (60 km/h) et 50 mph (80 km/h).
- Vous sélectionnez un programme de conduite par l'intermédiaire du contacteur DYNAMIC SELECT.

Le véhicule se règle à la hauteur du dernier programme de conduite activé.

#### Abaissement du véhicule

- ▶ Appuyez sur la touche ①.  
Le voyant ② s'éteint. Le véhicule se règle à la hauteur du programme de conduite activé.

#### Aide au stationnement PARKTRONIC

##### Fonctionnement de la protection latérale passive

La fonction de protection latérale passive dont dispose l'aide au stationnement PARKTRONIC vous avertit également de la présence d'obsta-

cles sur les côtés du véhicule. L'alerte est émise en présence d'obstacles qui se trouvent entre les zones de détection avant et arrière. Pour qu'un objet soit détecté, il doit être reconnu par les capteurs intégrés dans les pare-chocs avant et arrière lorsque vous le longez.

Pendant les manœuvres de stationnement, les obstacles sont détectés à votre passage. Une alerte est émise si vous braquez en direction d'un des obstacles détectés et s'il y a alors risque de collision latérale. En fonction de la distance, les segments latéraux s'allument en orange ou en rouge.

#### Couleur des segments en fonction de la distance

Couleur	Distance latérale en cm
Rouge	< 30 environ
Orange	30 - 60 environ

Afin que les segments latéraux avant ou arrière puissent être affichés, le véhicule doit d'abord parcourir une distance d'au moins une moitié de

longueur du véhicule. Lorsque la distance parcourue équivaut à une longueur de véhicule, tous les segments latéraux avant et arrière sont affichés.

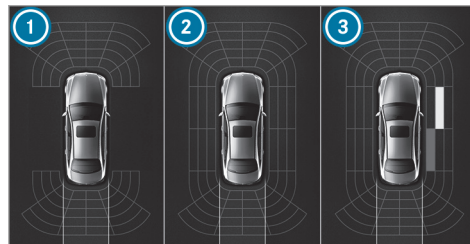

#### Véhicules sans caméras panoramiques

- ① L'aide au stationnement PARKTRONIC est uniquement opérationnelle à l'avant et à l'arrière.
- ② L'aide au stationnement PARKTRONIC est opérationnelle et peut également vous avertir de la présence d'obstacles sur les côtés du véhicule.
- ③ Obstacles détectés sur la droite, à l'avant (orange) et à l'arrière (rouge)

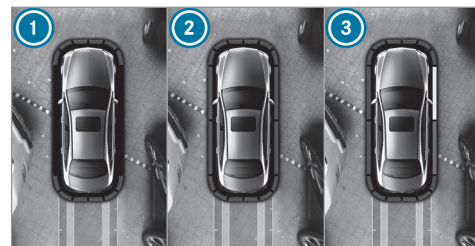

#### Véhicules équipés de caméras panoramiques

- ① L'aide au stationnement PARKTRONIC est uniquement opérationnelle à l'avant et à l'arrière.
- ② L'aide au stationnement PARKTRONIC est opérationnelle et peut également vous avertir de la présence d'obstacles sur les côtés du véhicule.
- ③ Obstacles détectés sur la droite, à l'avant (orange) et à l'arrière (rouge)

Les obstacles mémorisés sont notamment effacés dans les situations suivantes:

- vous arrêtez le véhicule

- vous ouvrez les portes

Au prochain démarrage du véhicule, les obstacles devront être détectés de nouveau avant qu'une nouvelle alerte ne retentisse.

### Limites système

En règle générale, les limites système de l'aide au stationnement PARKTRONIC s'appliquent à la fonction de protection latérale passive.

Les objets suivants ne sont notamment pas détectés:

- les piétons qui s'approchent du véhicule par le côté
- les objets posés sur le côté du véhicule

### Désactivation et activation de l'assistant de stationnement PARKTRONIC

**!** **REMARQUE** Risque d'accident dû à des objets à proximité immédiate

L'aide au stationnement PARKTRONIC ne détecte pas certains objets lorsqu'ils sont à proximité immédiate.

▶ Pendant les manœuvres, notamment de stationnement, accordez une attention particulière aux objets qui se trouvent au-dessus ou en dessous des capteurs (vasques de fleurs ou timons, par exemple). Sinon, vous pourriez endommager le véhicule ou d'autres objets.

L'assistant de stationnement PARKTRONIC est activé lorsque le voyant ❶ est éteint. L'assistant de stationnement PARKTRONIC n'est pas activé lorsque le voyant est allumé et que le symbole  apparaît sur l'écran multifonction.

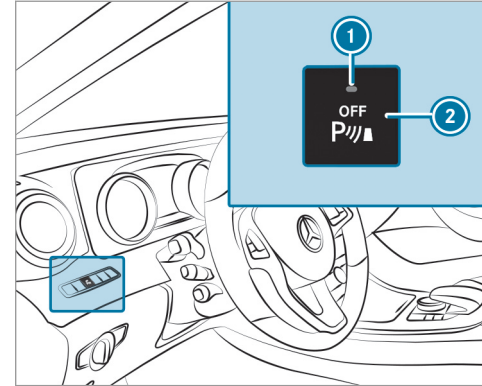

▶ Appuyez sur la touche ❷.

- ❶ En fonction de l'équipement du véhicule, la touche peut également se trouver sur la console centrale.
- ❷ L'assistant de stationnement PARKTRONIC est automatiquement activé au démarrage du véhicule.

### Réglage des signaux d'alerte de l'assistant de stationnement PARKTRONIC

Système multimédia:

↳ Véhicule ▶  Assistance ▶ Caméra & aide stat. ▶ Régler signaux alerte

#### Réglage du volume sonore des signaux d'alerte

- ▶ Sélectionnez **Volume sonore des signaux d'alerte**.
- ▶ Réglez une valeur.

#### Réglage de la tonalité des signaux d'alerte

- ▶ Sélectionnez **Tonalité des signaux d'alerte**. Réglez une valeur.

#### Détermination du moment de déclenchement des signaux d'alerte

Vous pouvez déterminer si les signaux d'alerte de l'assistant de stationnement PARKTRONIC doivent déjà être déclenchés à grande distance de l'obstacle.

- ▶ Sélectionnez **Avertissement anticipé**.
- ▶ Activez  ou désactivez  la fonction.

#### Activation et désactivation de la réduction du volume

Vous pouvez déterminer si le volume sonore d'une source média doit être réduit dans le système multimédia pendant une alerte sonore de l'assistant de stationnement PARKTRONIC.

- ▶ Sélectionnez **Réduire son pendant signaux d'alerte**.
- ▶ Activez  ou désactivez  la fonction.

### Caméra de recul

#### Fonctionnement de la caméra de recul

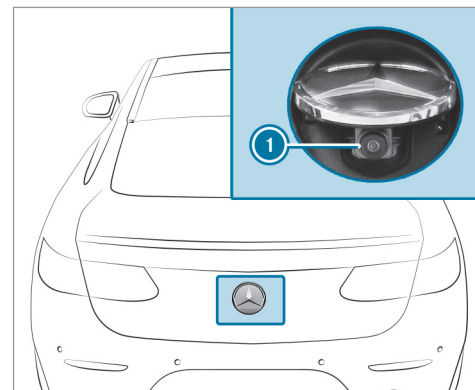

Lorsque vous engagez la marche arrière, l'image fournie par la caméra de recul ① s'affiche dans le système multimédia. Les lignes repères dynamiques montrent la trajectoire en fonction de l'angle de braquage actuel. Vous pouvez ainsi

vous orienter en marche arrière et contourner les obstacles.

La caméra de recul est uniquement un système d'aide. Elle n'est pas en mesure de remplacer l'attention que vous devez apporter à votre environnement. C'est vous qui êtes responsable de la sécurité lorsque vous effectuez des manœuvres. Lorsque vous effectuez des manœuvres, veillez notamment à ce qu'aucune personne, aucun animal ni aucun objet ne se trouvent dans la zone de manœuvre.

Vous pouvez choisir entre les vues suivantes:

- Vue normale
- Vue grand angle
- Vue de la remorque

L'image de la zone qui se trouve derrière le véhicule est inversée comme dans le rétroviseur intérieur.

### Limites système

La caméra de recul ne fonctionne pas ou seulement de manière limitée entre autres dans les situations suivantes:

- le couvercle de coffre ou le hayon est ouvert
- il pleut, il neige très fort ou il y a du brouillard
- la luminosité ambiante est mauvaise (la nuit, par exemple)
- l'objectif de la caméra est couvert, encrassé ou embué. Tenez compte des remarques relatives au nettoyage de la caméra de recul (→ page 387).
- la caméra ou l'arrière de votre véhicule est endommagé. Dans ce cas, faites contrôler la caméra, ainsi que sa position et son réglage, par un atelier qualifié.

Le montage de pièces rapportées à l'arrière du véhicule (support de plaque d'immatriculation ou porte-vélo, par exemple) risque de réduire le champ de vision et de limiter le fonctionnement de la caméra de recul.

- ❗ Le contraste de l'écran peut être compromis par la lumière incidente du soleil ou d'autres

sources de lumière. Dans ces cas, soyez particulièrement vigilant.

- ❗ Faites réparer ou remplacer l'écran lorsque des pixels défectueux, par exemple, en réduisent fortement la fonctionnalité.

### Véhicules sans assistant de stationnement actif

Vous disposez des vues de caméra suivantes dans le système multimédia:

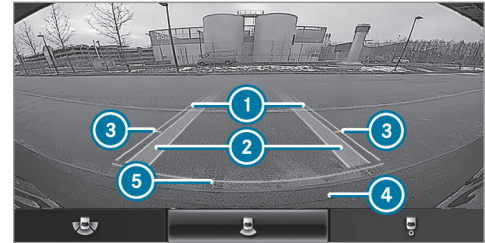

Vue normale

- ❗ Ligne repère jaune, largeur du véhicule (surface parcourue) en fonction de l'angle de braquage actuel (dynamique)

- ② Trajectoire jaune des pneus correspondant à l'angle de braquage actuel (dynamique)
- ③ Ligne repère jaune à 3,3 ft (1,0 m) environ par rapport à la partie arrière
- ④ Pare-chocs
- ⑤ Ligne repère rouge à 12 in (0,3 m) environ par rapport à la partie arrière



Vue grand angle

### Véhicules équipés de l'assistant de stationnement actif

Vous disposez des vues de caméra suivantes dans le système multimédia:

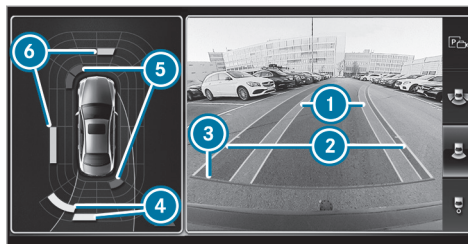

Vue normale

- ① Trajectoire jaune des pneus correspondant à l'angle de braquage actuel (dynamique)
- ② Ligne repère jaune, largeur du véhicule (surface parcourue) en fonction de l'angle de braquage actuel (dynamique)
- ③ Ligne repère rouge à 12 in (0,3 m) environ par rapport à la partie arrière
- ④ Affichage d'alerte jaune de l'assistant de stationnement PARKTRONIC: obstacles à distance entre 2,0 ft (0,6 m) et 3,3 ft (1,0 m) environ

- ⑤ Affichage d'alerte rouge de l'assistant de stationnement PARKTRONIC: obstacles à très faible distance (environ 1,0 ft (0,3 m) ou moins)
- ⑥ Affichage d'alerte orange de l'assistant de stationnement PARKTRONIC: obstacles à distance moyenne (entre 1,0 ft (0,3 m) et 2,0 ft (0,6 m) environ)
- i Lorsque l'ensemble du système est défaillant, les segments intérieurs de l'affichage d'alerte sont affichés en rouge. Le voyant incorporé à la touche du PARKTRONIC s'allume et le symbole  apparaît sur l'écran multifonction. Lorsque le système est défaillant à l'arrière,
  - les segments arrière sont affichés en rouge en marche arrière
  - les segments arrière sont masqués en marche avant

Lorsque l'assistant de stationnement actif est activé, les voies sont représentées en vert.



Lorsque l'assistant de stationnement PARK-TRONIC est désactivé, l'affichage d'alerte disparaît.



Vue grand angle

### Caméras panoramiques

**Fonctionnement des caméras panoramiques**  
Les caméras panoramiques sont un système qui comprend 4 caméras. Les caméras surveillent l'environnement immédiat du véhicule. Le système vous aide par exemple lors des manœuvres de stationnement ou des manœuvres avec une visibilité réduite.

Les caméras panoramiques sont uniquement un système d'aide. Elles ne sont pas en mesure de remplacer l'attention que vous devez apporter à votre environnement. C'est vous qui êtes responsable de la sécurité lorsque vous effectuez des manœuvres, veillez notamment à ce qu'aucune personne, aucun animal ni aucun objet ne se trouvent dans la zone de manœuvre.

Le système analyse les images des caméras suivantes:

- Caméra de recul
- Caméra avant
- 2 caméras latérales intégrées aux rétroviseurs extérieurs

### Vues des caméras panoramiques

Vous pouvez choisir entre différentes vues:



- 1 Vue grand angle avant
- 2 Vue du dessus avec image fournie par la caméra avant
- 3 Vue du dessus avec images fournies par les caméras latérales dans les rétroviseurs extérieurs
- 4 Vue grand angle arrière
- 5 Vue du dessus avec image fournie par la caméra de recul
- 6 Vue du dessus avec vue de la remorque (lorsqu'un dispositif d'attelage est monté)

## Vue du dessus

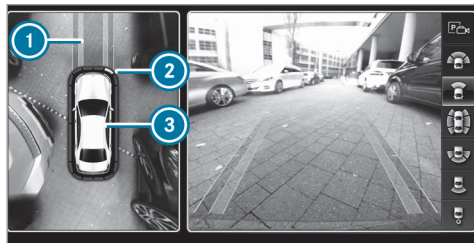

- ① Trajectoire correspondant à l'angle de braquage actuel
- ② Affichage d'alerte jaune de l'assistant de stationnement PARKTRONIC: obstacles à une distance d'environ 3,3 ft (1,0 m) ou moins
- ③ Votre véhicule vu de dessus

Si la distance par rapport à l'obstacle diminue, la couleur de l'affichage d'alerte ② change. A partir d'une distance d'environ 2,0 ft (0,6 m), l'affichage d'alerte est affiché en orange. A partir d'une distance d'environ 1,0 ft (0,3 m), l'affichage d'alerte est affiché en rouge.

Lorsque l'assistant de stationnement PARKTRONIC est opérationnel et qu'il n'identifie aucun objet, les segments de l'affichage d'alerte sont affichés en gris.

- ① Lorsque l'ensemble du système est défaillant, les segments de l'affichage d'alerte sont affichés en rouge. Le voyant incorporé à la touche du PARKTRONIC s'allume et le symbole  apparaît sur l'écran multifonction.

Lorsque le système est défaillant à l'arrière, l'affichage des segments change comme suit:

- Les segments arrière sont affichés en rouge en marche arrière.
- Les segments arrière sont masqués en marche avant.

Lorsque l'assistant de stationnement PARKTRONIC est désactivé, l'affichage d'alerte disparaît.

## Lignes repères

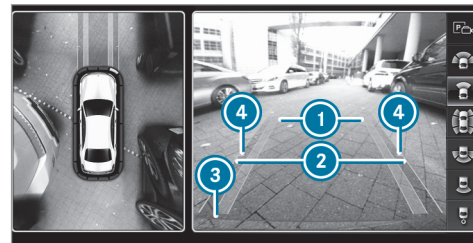

- ① Trajectoire jaune des pneus correspondant à l'angle de braquage actuel (dynamique)
  - ② Ligne repère jaune, largeur du véhicule (surface parcourue) en fonction de l'angle de braquage actuel (dynamique)
  - ③ Ligne repère rouge à 12 in (0,3 m) environ par rapport à la partie arrière
  - ④ Repère à une distance de 3,3 ft (1,0 m) environ
- ① Lorsque l'assistant de stationnement actif est activé, les voies sont représentées en vert.

Les lignes repères sur l'écran du système multimédia indiquent les distances par rapport à votre véhicule. Ces distances sont variables uniquement au niveau du sol.

### Vue de côté des caméras intégrées aux rétroviseurs

Dans cette vue, vous apercevez les côtés du véhicule.

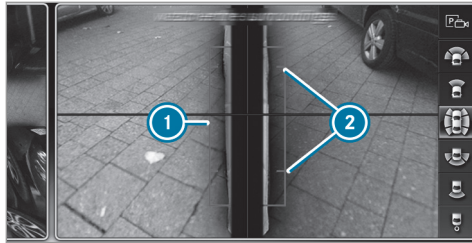

- ① Ligne repère des cotes extérieures du véhicule avec rétroviseurs extérieurs dépliés
- ② Repère des points de contact au sol

### Défaillance

Si le système n'est pas opérationnel, l'affichage suivant apparaît sur le système multimédia:



### Limites système

Les caméras panoramiques ne fonctionnent pas ou seulement de manière limitée entre autres dans les situations suivantes:

- les portes sont ouvertes
- les rétroviseurs latéraux sont rabattus
- le couvercle de coffre est ouvert
- il pleut, il neige très fort ou il y a du brouillard
- la luminosité ambiante est mauvaise (la nuit, par exemple)

- l'objectif de la caméra est couvert, encrassé ou embué
- les caméras ou des pièces du véhicule qui abritent les caméras sont endommagées. Dans ce cas, faites contrôler les caméras, ainsi que leur position et leur réglage, par un atelier qualifié.

Dans de tels cas, n'utilisez pas les caméras panoramiques. Sinon, vous risqueriez de blesser quelqu'un ou d'entrer en collision avec des objets lors des manœuvres de stationnement.

Sur les véhicules équipés d'un train de roulement réglable en hauteur ou sur les véhicules lourdement chargés, il se peut pour des raisons techniques, lorsque vous réglez un niveau autre que le niveau normal, que les lignes repères et la représentation des images obtenues par calcul deviennent imprécises.

Le montage de pièces rapportées supplémentaires (support de plaque d'immatriculation, porte-vélo, par exemple) risque de réduire le champ de vision et de limiter le fonctionnement du système de caméras.

Tenez compte des remarques relatives au nettoyage des caméras panoramiques (→ page 387).

### Sélection de l'affichage des caméras panoramiques

#### Conditions requises

- La fonction **Affich. caméra recul** est sélectionnée dans le système multimédia.
- ▶ Engagez la marche arrière.
  - ▶ Sélectionnez l'affichage souhaité dans le système multimédia.

#### Ouverture du cache de caméra de la caméra de recul

Système multimédia:

↳ Véhicule ▶  Assistance ▶ Caméra & aide stat.

- ▶ Sélectionnez **Ouvrir cache caméra**.

ⓘ Le cache de caméra se ferme automatiquement au bout d'un certain temps ou à chaque coupure et mise de contact.

#### Réglage d'un favori pour la caméra

Vous pouvez accéder directement à l'affichage de la caméra sur le système multimédia par l'intermédiaire des réglages de favoris.

- ▶ Appuyez sur la touche  située sur l'élément de commande central. Les fonctions principales sont affichées.
- ▶ Naviguez vers le bas (2 niveaux inférieurs). Le menu Favoris apparaît.
- ▶ Sélectionnez **Nouveau favori**.
- ▶ Sélectionnez **Véhicule**.
- ▶ Sélectionnez **Caméra**.

#### Assistant de stationnement actif

##### Fonctionnement de l'assistant de stationnement actif

L'assistant de stationnement actif est une aide au stationnement électronique qui fonctionne avec des ultrasons. Il est activé automatiquement en marche avant. Ce système fonctionne jusqu'à une vitesse de 22 mph (35 km/h) environ. Lorsque toutes les conditions requises sont réunies, le symbole  apparaît sur l'écran

multifonction et le système recherche et mesure automatiquement les places de stationnement parallèles ou perpendiculaires au sens de la marche qui sont disponibles des 2 côtés du véhicule. Lorsque l'assistant de stationnement actif est activé, les places de stationnement appropriées sont affichées dans le système multimédia. Le symbole  apparaît sur l'écran multifonction. Les flèches indiquent de quel côté de la chaussée se trouvent des places de stationnement libres.

La place de stationnement et, si nécessaire, la direction de la manœuvre peuvent être choisies librement. L'assistant de stationnement actif calcule une trajectoire appropriée et prend en charge les manœuvres de stationnement.

##### Véhicules équipés d'une boîte automatique :

l'assistant de stationnement actif prend alors en charge l'accélération, le freinage, le braquage et le changement de rapport.

L'assistant de stationnement actif est uniquement un système d'aide. Il n'est pas en mesure de remplacer l'attention que vous devez apporter à votre environnement. C'est vous qui êtes responsable de la sécurité lorsque vous effec-

tuez des manœuvres. Veillez en particulier à ce qu'aucune personne, aucun animal ni aucun objet ne se trouvent sur votre trajectoire.

L'assistant de stationnement actif est notamment interrompu lorsque l'une des actions suivantes est exécutée:

- vous désactivez l'assistant de stationnement PARKTRONIC
- vous désactivez l'assistant de stationnement actif
- vous braquez
- vous serrez le frein de stationnement
- vous engagez le rapport **P**
- l'ESP® entre en action
- vous ouvrez le hayon

#### Limites système de l'assistant de stationnement actif

Les objets qui se trouvent au-dessus ou en dessous de la zone de détection de l'assistant de stationnement actif ne sont pas décelés lors de la mesure de la place de stationnement. Ils n'entrent pas non plus en ligne de compte dans le calcul des manœuvres de stationnement. C'est

le cas notamment pour les chargements qui dépassent, les porte-à-faux ou les rampes de chargement des camions ou les délimitations des places de stationnement. Il est alors possible que l'assistant de stationnement actif braque trop tôt pour entrer dans la place de stationnement.

**⚠ ATTENTION** Risque d'accident dû à des objets situés au-dessus ou en dessous de la zone de détection de l'assistant de stationnement actif

Si des objets se trouvent au-dessus ou en dessous de la zone de détection, les situations suivantes peuvent survenir:

- L'assistant de stationnement actif risque de braquer trop tôt.
- **Véhicules équipés d'une boîte automatique** : le véhicule ne peut pas s'arrêter avant ces objets.

Vous risquez alors de provoquer une collision.

▶ Dans de telles situations, n'utilisez pas l'assistant de stationnement actif.

En cas de chute de neige ou de forte pluie, la mesure des places de stationnement peut être imprécise. Les places de stationnement qui se trouvent devant des remorques garées, dont le timon dépasse dans l'espace de stationnement, peuvent ne pas être identifiées comme places de stationnement ou être mesurées de manière incorrecte. Utilisez l'assistant de stationnement actif uniquement sur un sol plat offrant une bonne adhérence.

N'utilisez pas l'assistant de stationnement actif entre autres dans les situations suivantes:

- Les conditions météorologiques sont extrêmes (chaussée verglacée ou enneigée ou forte pluie, par exemple).
- Vous transportez avec votre véhicule une charge qui dépasse du véhicule.
- La place de stationnement est située dans une descente ou une montée à forte déclivité.
- Vous avez monté des chaînes à neige.

L'assistant de stationnement actif peut éventuellement indiquer des places de stationnement qui ne conviennent pas au stationnement, par exemple:

- Places de stationnement sur lesquelles il est interdit de se garer
- Places de stationnement avec un sol inadapté

Dans les situations suivantes entre autres, l'assistant de stationnement actif ne vous sera d'aucune aide pour les places de stationnement perpendiculaires au sens de la marche:

- 2 places de stationnement se trouvent l'une à côté de l'autre.
- La place de stationnement se trouve à proximité immédiate d'une limitation basse, par exemple à côté d'un trottoir.

Dans les situations suivantes entre autres, l'assistant de stationnement actif ne vous sera d'aucune aide pour les places de stationnement parallèles ou perpendiculaires au sens de la marche:

- La place de stationnement se trouve sur un trottoir.
- La place de stationnement est délimitée par un obstacle (un arbre, un poteau ou une remorque, par exemple).

### Manœuvres de stationnement avec l'assistant de stationnement actif

- ① En fonction de l'équipement du véhicule, la touche peut également se trouver à un autre endroit sur la console centrale.

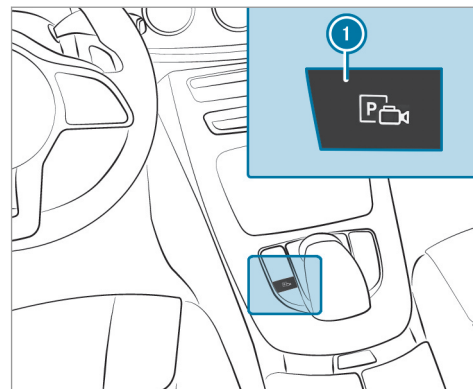

▶ Appuyez sur la touche ①.



L'affichage de l'assistant de stationnement actif apparaît sur l'écran du système multimédia. Les places de stationnement détectées ④ et la trajectoire ③ sont signalées dans la zone ②.

- ① La trajectoire ③ affichée sur l'écran du système multimédia peut différer de la trajectoire réelle.
- ▶ Lorsque vous avez dépassé une place de stationnement appropriée, immobilisez le véhicule.
- ▶ Sélectionnez la place de stationnement ④ souhaitée.

- ▶ Le cas échéant, sélectionnez la direction que vous devez prendre pour vous garer en marche avant ou arrière.  
La trajectoire ③ est affichée en fonction de la place de stationnement sélectionnée ④ et de la direction que vous devez prendre pour vous garer sur la place de stationnement.
- ▶ Confirmez la place de stationnement sélectionnée ④.

**⚠ ATTENTION** Risque d'accident dû au déboîtement du véhicule lors des manœuvres

Lorsque vous effectuez des manœuvres, le véhicule déboîte et risque alors d'empiéter sur la voie opposée.

Vous risquez d'entrer en collision avec d'autres usagers ou objets.

- ▶ Tenez compte des autres usagers et objets.
- ▶ Si nécessaire, arrêtez-vous ou interrompez la manœuvre effectuée avec l'assistant de stationnement actif.

- ▶ Si par exemple le message **Engagez la marche arrière** s'affiche sur l'écran du système multimédia, passez sur la position correspondante de la boîte de vitesses.  
**Véhicules équipés d'une boîte automatique** : le véhicule se dirige sur la place de stationnement sélectionnée.

Une fois les manœuvres terminées, le message **Aide au stationnement terminée: reprenez le contrôle!** apparaît. Vous devrez éventuellement effectuer encore d'autres manœuvres.

- ▶ Une fois les manœuvres de stationnement terminées, immobilisez le véhicule pour qu'il ne puisse pas se mettre à rouler. Si les dispositions légales ou la configuration de l'espace l'exigent, braquez les roues en direction du trottoir.

**i Véhicules équipés d'une boîte automatique :** vous pouvez immobiliser le véhicule et changer la position de la boîte de vitesses pendant les manœuvres de stationnement. Le système calcule alors une nouvelle trajectoire. Vous pouvez ensuite poursuivre les manœuvres de stationnement. Lorsqu'aucune nouvelle trajectoire n'est disponible, la position de la boîte de vitesses est de nouveau changée. Si le véhicule n'a pas encore atteint la place de stationnement, les manœuvres de stationnement sont interrompues par un changement de rapport.

### Sortie d'une place de stationnement avec l'assistant de stationnement actif

#### Conditions requises

- Vous avez garé le véhicule avec l'assistant de stationnement actif.

Notez que vous êtes responsable du véhicule et de votre environnement pendant toute la durée de la manœuvre.

- ▶ Démarrez le véhicule.

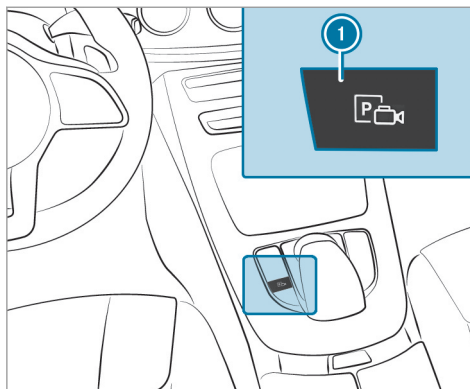

- ▶ Appuyez sur la touche **1**. L'affichage de l'assistant de stationnement actif apparaît sur l'écran du système multimédia.



- ▶ Si le véhicule a été garé perpendiculairement au sens de la marche: sélectionnez dans la zone **2** la direction que vous devez prendre pour sortir de la place de stationnement **3**.

**i** La trajectoire affichée sur l'écran du système multimédia peut différer de la trajectoire réelle.

- ▶ Confirmez la direction que vous devez prendre pour sortir de la place de stationnement **3** afin de lancer les manœuvres de sortie de stationnement.



**⚠ ATTENTION** Risque d'accident dû au déboîtement du véhicule lors des manœuvres

Lorsque vous effectuez des manœuvres, le véhicule déboîte et risque alors d'empiéter sur la voie opposée.

Vous risquez d'entrer en collision avec d'autres usagers ou objets.

- ▶ Tenez compte des autres usagers et objets.
- ▶ Si nécessaire, arrêtez-vous ou interrompez la manœuvre effectuée avec l'assistant de stationnement actif.

- ▶ Si par exemple le message **Engagez la marche avant.** s'affiche sur l'écran du système multimédia, passez sur la position correspondante de la boîte de vitesses. Le véhicule sort de la place de stationnement.



Véhicules équipés de caméras panoramiques (exemple)

À l'issue des manœuvres de sortie de stationnement, le message **Aide au stationnement terminée: reprenez le contrôle!** apparaît sur l'écran du système multimédia. Un signal d'alerte et l'affichage **4** sur l'écran du système multimédia vous invitent à prendre le contrôle. Vous devez de nouveau accélérer, freiner, braquer et effectuer les changements de rapport vous-même.

**Fonctionnement du Drive Away Assist**

La fonction Drive Away Assist permet de diminuer la gravité d'une collision au démarrage du véhicule. Lorsqu'un obstacle est détecté dans le

sens de la marche, la vitesse du véhicule est temporairement limitée à 1 mph (2 km/h) environ. Lorsqu'une situation critique est détectée, le symbole **LIM** apparaît sur l'image de la caméra du système multimédia.

**⚠ ATTENTION** Risque d'accident en cas de détection restreinte de la fonction Drive Away Assist

La fonction Drive Away Assist n'est pas toujours en mesure de détecter les objets ni d'analyser avec précision les situations.

Dans ce cas, la fonction Drive Away Assist peut

- émettre une alerte à tort et limiter la vitesse du véhicule
- ne pas donner l'alerte et ne pas limiter la vitesse du véhicule

- ▶ Soyez toujours attentif aux conditions de circulation et ne vous fiez pas uniquement à la fonction Drive Away Assist.

► Soyez toujours prêt à freiner et à entamer une manœuvre d'évitement, dans la mesure où les conditions de circulation le permettent et que vous pouvez le faire sans danger.

La fonction Drive Away Assist est uniquement un système d'aide. Elle n'est pas en mesure de remplacer l'attention que vous devez apporter à votre environnement. C'est vous qui êtes responsable de la sécurité lorsque vous effectuez des manœuvres. Veillez en particulier à ce qu'aucune personne, aucun animal ni aucun objet ne se trouvent sur votre trajectoire.

Un risque de collision peut par exemple survenir dans les situations suivantes:

- La pédale d'accélération et la pédale de frein sont confondues.
- Le rapport engagé n'est pas le bon.

La fonction Drive Away Assist est activée dans les conditions suivantes:

- L'assistant de stationnement PARKTRONIC est activé.

- A chaque changement de rapport pour passer sur **R** ou **D** lorsque le véhicule est à l'arrêt.
- L'obstacle détecté est à moins de 3,3 ft (1,0 m) environ.
- La fonction d'aide aux manœuvres est activée dans le système multimédia.

#### Limites système

La fonction Drive Away Assist n'est pas disponible en montée.

#### Fonctionnement du Cross Traffic Alert

 Lisez également les remarques relatives à l'assistant d'angle mort (→ page 229) (→ page 229).

#### Véhicules équipés de l'assistant d'angle mort

vous pouvez être averti des véhicules circulant sur les voies transversales lorsque vous sortez d'une place de stationnement en marche arrière. Lorsqu'une situation critique est détectée, le symbole  apparaît sur l'écran du système multimédia. Si le conducteur ne réagit pas à l'alerte, le véhicule peut alors être freiné automatiquement. Les capteurs radar situés dans les

pare-chocs sont utilisés à cette fin. C'est toujours la zone située à proximité immédiate du véhicule qui est alors surveillée.

Aucune détection n'a lieu lorsque les capteurs radar sont masqués par des véhicules ou d'autres objets.

La fonction Cross Traffic Alert est activée dans les conditions suivantes:

- L'assistant d'angle mort est activé.
- Le véhicule recule en roulant au pas.
- La fonction d'aide aux manœuvres est activée dans le système multimédia.

#### Limites système

La fonction Cross Traffic Alert n'est pas disponible en montée.

#### Désactivation et activation de l'aide aux manœuvres

Système multimédia:

 Véhicule   Assistance  Caméra & aide stat.  Aide aux manœuvres

 Activez  ou désactivez  la fonction.

- ❗ L'aide aux manœuvres doit être activée pour que Drive Away Assist (→ page 223) et Cross Traffic Alert (→ page 224) fonctionnent.

## ATTENTION ASSIST

### Fonctionnement du système ATTENTION ASSIST

Le système ATTENTION ASSIST est conçu pour vous aider pendant les longs trajets monotones, par exemple sur autoroute ou voie rapide. Lorsque le système ATTENTION ASSIST détecte des signes de fatigue ou un manque de vigilance croissant chez le conducteur, il lui propose de faire une pause.

Le système ATTENTION ASSIST est uniquement un système d'aide. Il ne peut pas toujours détecter à temps des signes de fatigue ou un manque de vigilance croissant. Le système ne peut en aucun cas remplacer un conducteur reposé et attentif. Pendant les longs trajets, faites à temps des pauses régulières qui vous permettent de vous reposer.

Vous pouvez choisir entre deux réglages:

- **Standard** : sensibilité normale du système
- **Sensible** : sensibilité élevée du système. Le conducteur est averti plus tôt et le degré d'attention déterminé par le système (Attention Level) est adapté en conséquence.

Si des signes de fatigue ou un manque de vigilance croissant sont détectés, l'alerte **Attention Assist: Faites une pause** apparaît sur l'écran pour les instruments. Vous pouvez valider le message et faire une pause si nécessaire. Si vous ne faites pas de pause et que le système ATTENTION ASSIST continue de détecter un manque de vigilance croissant, il ne vous préviendra de nouveau qu'au bout de 15 minutes minimum.



Dans le menu Assistance de l'ordinateur de bord, vous pouvez afficher les informations suivantes sur l'état du système ATTENTION ASSIST:

- Durée du trajet depuis la dernière pause
- Degré d'attention déterminé par le système ATTENTION ASSIST (Attention Level)

Si le système ATTENTION ASSIST ne peut pas calculer le degré d'attention ni émettre d'alertes, le message **Système inactif** apparaît.

Si une alerte s'affiche sur l'écran pour les instruments, le système multimédia vous propose de rechercher une aire de repos. Vous pouvez sélectionner une aire de repos et lancer la navigation jusqu'à celle-ci. Vous pouvez activer ou

désactiver cette fonction dans le système multimédia.

Lorsque le système ATTENTION ASSIST est désactivé, le symbole  est affiché dans le graphique du système d'aide sur l'écran pour les instruments lorsque le moteur tourne. Le système ATTENTION ASSIST est automatiquement activé lorsque vous redémarrez le moteur. La dernière sensibilité sélectionnée reste mémorisée.

#### Limites système

Le système ATTENTION ASSIST fonctionne entre 37 mph (60 km/h) et 124 mph (200 km/h).

Le système ATTENTION ASSIST fonctionne de manière limitée et ne donne pas l'alerte ou seulement avec retard dans les situations suivantes:

- lorsque la durée du trajet est inférieure à 30 minutes environ
- lorsque la chaussée est en mauvais état (chaussée déformée, nids-de-poule)
- en cas de fort vent latéral

- si vous adoptez un style de conduite sportif (vitesse élevée dans les virages ou fortes accélérations)
- lorsque l'assistant directionnel actif de l'assistant de régulation de distance DISTRONIC est activé
- lorsque l'heure réglée est incorrecte
- dans les situations de marche actives, lorsque vous changez souvent de voie et de vitesse

L'évaluation du degré de fatigue et d'attention par le système ATTENTION ASSIST est supprimée et relancée en cas de poursuite du trajet dans les situations suivantes:

- Vous arrêtez le moteur.
- Vous débouclez votre ceinture de sécurité et ouvrez la porte conducteur (pour passer le volant ou faire une pause, par exemple).

#### Réglage du système ATTENTION ASSIST

Système multimédia:

 Véhicule  Assistance  Attention Assist

#### Possibilités de réglage

► Sélectionnez **Standard**, **Sensible** ou **OFF**.

#### Proposition d'aire de repos

► Sélectionnez **Proposer aire de repos**.

► Activez  ou désactivez  la fonction. Lorsque le système ATTENTION ASSIST détecte de la fatigue ou un manque de vigilance croissant chez le conducteur, il propose une aire de repos se trouvant à proximité.

► **Sélection de l'aire de repos proposée :** vous êtes guidé vers l'aire de repos sélectionnée.

## Assistant de signalisation routière

### Fonctionnement de l'assistant de signalisation routière

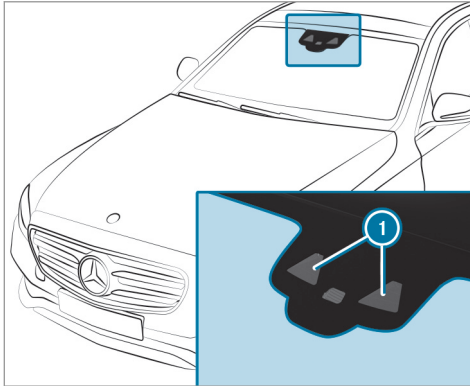

L'assistant de signalisation routière détecte les panneaux à l'aide d'une caméra multifonction ①. Il vous aide en affichant les limites de vitesse et interdictions de dépasser détectées sur le combiné d'instruments.

L'assistant de signalisation routière prenant aussi en considération les données enregistrées dans le système de navigation, l'affichage peut également s'actualiser sans panneau de signalisation détecté:

- lorsque vous changez de route (entrée ou sortie d'autoroute, par exemple)
- lorsque vous rentrez ou sortez d'une localité mémorisée sur la carte numérique

Les panneaux de signalisation avec une restriction indiquée par un symbole additionnel (en cas de pluie, par exemple) sont également détectés par la caméra.

### Avertissement en cas de dépassement de la vitesse maximale autorisée

Le système peut vous avertir lorsque vous dépassez involontairement la vitesse maximale autorisée. Vous pouvez pour ce faire régler dans le système multimédia de combien la vitesse maximale autorisée peut être dépassée avant que l'alerte retentisse. Vous pouvez choisir si l'alerte doit être émise uniquement de manière optique ou également sonore.

### Affichage sur l'écran pour les instruments

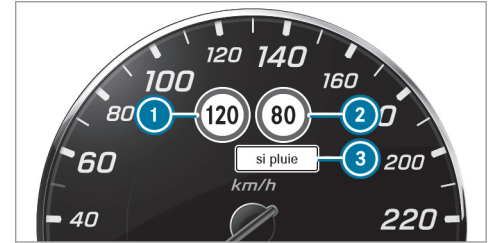

Ecran pour les instruments dans le poste de conduite Widescreen

- ① Vitesse autorisée
- ② Vitesse autorisée en cas de restriction
- ③ Symbole additionnel avec restriction



L'assistant de signalisation routière n'est pas disponible dans tous les pays. S'il n'est pas disponible, l'affichage ❶ apparaît sur le tachymètre.

### Limites système

Le système peut être perturbé ou ne pas fonctionner dans les situations suivantes:

- lorsque les conditions de visibilité sont mauvaises (en cas d'éclairage insuffisant de la chaussée, de fortes alternances d'ombre et de lumière, de pluie, de chutes de neige, de brouillard ou d'embruns, par exemple)

- en cas d'éblouissement par les véhicules qui arrivent en sens inverse, par le soleil ou par des reflets, par exemple
- en cas d'encrassement du pare-brise dans la zone de la caméra multifonction ou si la caméra est embuée, endommagée ou masquée
- lorsque les panneaux de signalisation sont difficiles à détecter (encrassement, masquage, neige ou éclairage insuffisant, par exemple)
- si les informations de la carte routière numérique du système de navigation sont erronées ou non actuelles
- en cas de signalisation ambiguë (panneaux de signalisation de chantiers ou voies voisines, par exemple)

### Réglage de l'assistant de signalisation routière

Système multimédia:

➡ Véhicule ➡  Assistance ➡ Détecteur panneaux

### Activation et désactivation de la reprise automatique des limitations de vitesse

Conditions requises

- L'assistant de régulation de distance DISTRONIC actif est activé.

▶ Sélectionnez [Reprise limitation](#).

▶ Activez  ou désactivez  la fonction. Les limitations de vitesse détectées par l'assistant de signalisation routière sont automatiquement reprises par l'assistant de régulation de distance DISTRONIC actif.

### Affichage sur l'écran média des panneaux de signalisation détectés

▶ Sélectionnez [Affich. dans COMAND](#).

▶ Activez  ou désactivez  la fonction.

### Réglage du type d'avertissement

- ▶ Sélectionnez **Avert. visuel & sonore, Indication visuelle** ou **Aucun avertissement**.

### Réglage du seuil d'alerte

Cette valeur détermine à partir de quel dépassement de vitesse une alerte est émise.

- ▶ Sélectionnez **Seuil d'alerte**.
- ▶ Réglez la vitesse souhaitée.

### Avertisseur d'angle mort et avertisseur d'angle mort actif

#### Fonctionnement de l'assistant d'angle mort et de l'assistant d'angle mort actif

L'avertisseur d'angle mort surveille au moyen de 2 capteurs radar latéraux orientés vers l'arrière les zones s'étendant jusqu'à 130 ft (40 m) derrière le véhicule et jusqu'à 10 ft (3 m) sur les côtés.

Si, à partir de 8 mph (12 km/h) environ, un véhicule est détecté et entre dans la zone de surveillance de l'environnement immédiat du véhicule, le voyant d'alerte intégré au rétroviseur extérieur s'allume en rouge.

Si un véhicule se trouve à une distance de sécurité insuffisante dans la zone de surveillance de l'environnement immédiat du véhicule et que vous allumez les clignotants dans la direction correspondante, un signal d'alerte retentit 1 fois. Le voyant rouge d'alerte intégré au rétroviseur extérieur clignote. Si les clignotants restent enclenchés, tous les autres véhicules détectés sont uniquement signalés par le clignotement du voyant rouge d'alerte.

Aucune alerte n'est émise si vous dépassez rapidement un véhicule.

**⚠ ATTENTION** Risque d'accident alors que l'avertisseur d'angle mort est activé

L'avertisseur d'angle mort ne tient pas compte des véhicules qui s'approchent à une vitesse beaucoup plus élevée que celle de votre véhicule et vous dépassent.

L'avertisseur d'angle mort ne peut donc pas vous alerter dans cette situation.

- ▶ Soyez toujours particulièrement attentif aux conditions de circulation et mainte-

nez une distance de sécurité latérale suffisante.

L'assistant d'angle mort et l'assistant d'angle mort actif sont uniquement des systèmes d'aide. Ils ne peuvent pas toujours détecter tous les véhicules et ne sont pas en mesure de remplacer votre vigilance. Maintenez toujours une distance latérale suffisante par rapport aux autres usagers ou aux obstacles qui pourraient se trouver sur la chaussée.

#### Limites système

Le système peut être limité dans les cas suivants:

- Les capteurs sont encrassés ou masqués.
- Les conditions de visibilité sont mauvaises (en cas de brouillard, de forte pluie, de chutes de neige ou d'embruns, par exemple).
- Des véhicules de largeur réduite, tels que des vélos, se trouvent dans la zone de surveillance.

Le système peut émettre des alertes à tort en présence de glissières de sécurité ou autres

séparations. Le système peut interrompre une alerte lorsque vous roulez pendant un certain temps à côté de véhicules de longueur inhabituelle (un camion, par exemple).

Lorsque vous engagez la marche arrière, l'assistant d'angle mort n'est pas opérationnel.

### Fonctionnement de l'intervention de freinage (assistant d'angle mort actif)

Si l'assistant d'angle mort actif détecte un risque de collision latérale dans la zone de surveillance, il déclenche une intervention de freinage permettant de corriger la trajectoire. Celle-ci a pour but de vous aider à éviter une collision.

Le système peut effectuer une intervention de freinage permettant de corriger la trajectoire entre 20 mph (30 km/h) et 125 mph (200 km/h) environ.

**⚠ ATTENTION** Risque d'accident malgré l'intervention de freinage de l'avertisseur d'angle mort actif

L'intervention de freinage permettant de corriger la trajectoire ne peut pas toujours empêcher une collision.

- ▶ Braquez, freinez et accélérez toujours vous-même, en particulier si l'avertisseur d'angle mort actif vous avertit ou freine le véhicule pour corriger sa trajectoire.
- ▶ Maintenez toujours une distance de sécurité latérale suffisante.

**⚠ ATTENTION** Risque d'accident alors que l'assistant d'angle mort actif est activé

L'assistant d'angle mort actif ne tient pas compte

- des véhicules qui se trouvent dans votre angle mort lorsque vous les dépassez avec une distance latérale réduite
- des véhicules qui s'approchent à une vitesse beaucoup plus élevée que celle de votre véhicule et vous dépassent

Dans ces situations, l'assistant d'angle mort actif ne peut donc pas vous avertir ni intervenir.

- ▶ Soyez toujours particulièrement attentif aux conditions de circulation et mainte-

nez une distance de sécurité latérale suffisante.



Lorsqu'une intervention de freinage permettant de corriger la trajectoire a lieu, le voyant rouge d'alerte intégré au rétroviseur extérieur clignote et un signal d'alerte retentit. En outre, un affichage (1) signalant un risque de collision latérale apparaît sur l'écran multifonction.

Dans de rares cas, le système peut déclencher une intervention de freinage inappropriée. Vous pouvez interrompre cette intervention de freinage en contre-braquant légèrement ou en accélérant.



### Limites système

Dans les situations suivantes, soit aucune intervention de freinage permettant de corriger la trajectoire n'a lieu, soit elle est adaptée à la situation de marche:

- Des véhicules ou des obstacles (glissières de sécurité, par exemple) se trouvent des 2 côtés du véhicule.
- Un véhicule arrive en sens inverse et la distance latérale est réduite.
- Vous adoptez un style de conduite sportif (vitesse élevée dans les virages).
- Vous freinez ou accélérez activement.
- Un système de sécurité active intervient (ESP® ou freinage d'urgence assisté actif, par exemple).
- L'ESP® est désactivé.
- Une perte de pression d'un pneu ou un pneu défectueux a été détecté.

### Activation et désactivation de l'assistant d'angle mort ou de l'assistant d'angle mort actif

Système multimédia:

↳ Véhicule ➤  Assistance ➤ Avertisseur angle mort

▶ Activez  ou désactivez  la fonction.

### Avertisseur de franchissement de ligne actif

#### Fonctionnement de l'assistant de franchissement de ligne actif

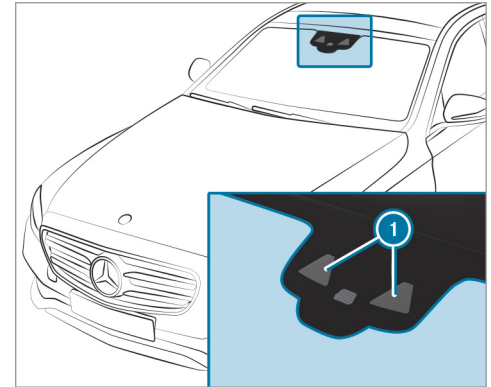

L'assistant de franchissement de ligne actif surveille la zone située devant votre véhicule à l'aide d'une caméra multifonction ①. Il a pour but de vous aider à éviter un changement involontaire de file. Pour cela, le système peut vous

avertir par une vibration dans le volant et une intervention de freinage peut avoir lieu afin de vous ramener sur la voie empruntée.

Une vibration au niveau du volant vous alerte lorsque les conditions suivantes sont réunies:

- L'assistant de franchissement de ligne actif détecte des lignes de délimitation de la voie.
- Une roue avant franchit les lignes de délimitation de la voie.

Une intervention de freinage a également lieu afin de vous ramener sur la voie empruntée lorsque les conditions suivantes sont réunies:

- L'assistant de franchissement de ligne actif détecte des lignes de délimitation de la voie.
- Une roue avant franchit une ligne de délimitation de la voie continue.

Le déclenchement de l'alerte et le moment de son déclenchement dépendent également de la sensibilité réglée (Standard ou Adaptatif).

L'assistant de franchissement de ligne actif n'est pas en mesure de diminuer le risque d'accident résultant d'une conduite inadaptée ni d'annuler les lois de la physique. Il ne peut pas

tenir compte des conditions routières et météorologiques du moment ni des conditions de circulation. L'assistant de franchissement de ligne actif est uniquement un système d'aide. C'est vous qui êtes responsable de la distance de sécurité, de la vitesse du véhicule, de l'opportunité de son freinage et du maintien de la voie.

**Véhicules équipés du Pack Trajectoire :** si vous franchissez une ligne de délimitation de la voie et que vous ne réagissez pas à l'alerte, une intervention de freinage permettant de revenir sur la voie empruntée peut avoir lieu afin de ramener le véhicule sur la voie d'origine.

**Véhicules équipés du Pack Assistance à la conduite ou du Pack Assistance à la conduite Plus :** si vous ne réagissez pas à l'alerte, une intervention de freinage permettant de revenir sur la voie empruntée peut avoir lieu afin de ramener le véhicule sur la voie d'origine. Pour que l'intervention de freinage ait également lieu si le système a identifié une ligne discontinue, un véhicule doit être détecté sur la voie de circulation voisine. Les véhicules suivants peuvent être détectés: véhicules qui arrivent en sens

inverse, véhicules qui doublent ou véhicules circulant sur une voie parallèle.

Le système peut effectuer une intervention de freinage entre 40 mph (60 km/h) et 120 mph (200 km/h).



Lorsqu'une intervention de freinage permettant de revenir sur la voie empruntée a lieu, l'affichage ① apparaît sur l'écran multifonction.

### Limites système

Aucune intervention de freinage permettant de revenir sur la voie empruntée ne peut avoir lieu dans les situations suivantes:

- lorsque vous braquez, freinez ou accélérez activement
- lorsque vous avez allumé les clignotants
- lorsqu'un système de sécurité active intervient (ESP®, freinage d'urgence assisté actif ou assistant d'angle mort actif, par exemple)
- lorsque vous adoptez un style de conduite sportif (vitesse élevée dans les virages, fortes accélérations)
- lorsque l'ESP® est désactivé
- lorsque vous tractez une remorque et que la liaison électrique entre le véhicule et la remorque est établie correctement
- lorsqu'une perte de pression d'un pneu ou un pneu défectueux a été détecté et affiché

Le système peut être perturbé ou ne pas fonctionner dans les situations suivantes:

- lorsque les conditions de visibilité sont mauvaises (en cas d'éclairage insuffisant de la chaussée, de fortes alternances d'ombre et de lumière, de pluie, de chutes de neige, de brouillard ou d'embruns, par exemple)
- en cas d'éblouissement par les véhicules qui arrivent en sens inverse, par le soleil ou par des reflets, par exemple
- lorsque le pare-brise est encrassé dans la zone de la caméra multifonction ou que la caméra est couverte de buée, endommagée ou recouverte
- en cas d'absence de lignes de délimitation de la voie, de marquage multiple ou équivoque pour une voie (à proximité de travaux, par exemple)
- lorsque les lignes de délimitation de la voie sont usées, sombres ou couvertes
- lorsque la distance par rapport au véhicule qui précède est trop faible et que les lignes de délimitation de la voie ne peuvent par conséquent pas être détectées

- lorsque les lignes de délimitation de la voie changent rapidement (lorsque des voies se séparent, se croisent ou se rejoignent, par exemple)
- lorsque la chaussée est très étroite et sinueuse

### Véhicules équipés du Pack Assistance à la conduite ou du Pack Assistance à la conduite Plus :

l'assistant de franchissement de ligne actif surveille différentes zones dans les environs du véhicule à l'aide de capteurs radar. Si les capteurs radar dans le pare-chocs arrière sont encrassés ou recouverts de neige, le système peut être perturbé ou ne pas fonctionner. Aucune intervention de freinage permettant de revenir sur la voie empruntée ne peut avoir lieu si un obstacle a été détecté sur la voie que vous empruntez.

### Activation de l'assistant de franchissement de ligne actif

**⚠ ATTENTION** Risque d'accident malgré l'alerte émise par l'avertisseur de franchissement de ligne actif

L'intervention de freinage ne permet pas toujours de ramener le véhicule sur sa voie d'origine.

- ▶ Braquez, freinez et accélérez toujours vous-même, en particulier si l'avertisseur de franchissement de ligne actif vous avertit ou freine le véhicule pour corriger sa trajectoire.

**⚠ ATTENTION** Risque d'accident malgré l'intervention de l'avertisseur de franchissement de ligne actif

L'avertisseur de franchissement de ligne actif n'est pas en mesure d'apprécier les conditions de circulation ni de détecter les autres usagers. Dans de très rares cas, le système peut déclencher une intervention de

freinage inappropriée (lorsque vous franchissez volontairement une ligne de délimitation de voie continue, par exemple).

Vous pouvez interrompre à tout moment une intervention de freinage en contre-braquant légèrement, par exemple.

- ▶ Maintenez toujours une distance latérale suffisante par rapport aux autres usagers ou aux obstacles qui pourraient se trouver sur la chaussée.

**⚠ ATTENTION** Risque d'accident alors que l'avertisseur de franchissement de ligne est activé

L'avertisseur de franchissement de ligne n'est pas toujours en mesure de détecter correctement les lignes de délimitation de la voie.

Dans ce cas, l'avertisseur de franchissement de ligne peut

- émettre une alerte à tort
- ne pas vous avertir

- ▶ Soyez toujours particulièrement attentif aux conditions de circulation et maintenez votre véhicule sur sa voie, en particulier en cas d'alerte émise par l'avertisseur de franchissement de ligne actif.

Tenez impérativement compte des limites système imposées par l'assistant de franchissement de ligne actif.

#### Conditions requises

La vitesse actuelle est supérieure à 40 mph (60 km/h).

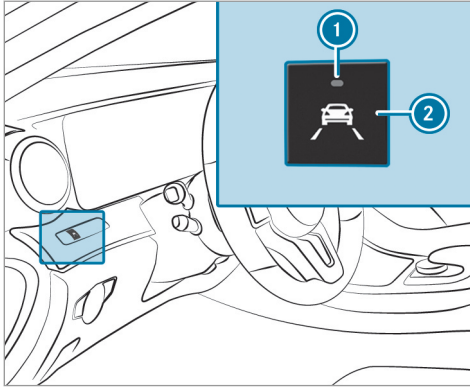

- ▶ Appuyez sur la touche ②.  
Lorsque le voyant ① s'allume, cela signifie que l'assistant de franchissement de ligne est activé. Si le système détecte des lignes de délimitation de la voie, les lignes sur le graphique du système d'aide apparaissent en blanc.

#### Remarques relatives au remorquage de véhicules

Le véhicule n'est pas conçu pour le montage de dispositifs de remorquage, qui sont utilisés, par exemple, pour le remorquage à plat ou le remorquage avec les quatre roues au sol. Le montage et l'utilisation de dispositifs de remorquage peut endommager le véhicule. En cas de remorquage ou de tractage d'un véhicule avec des dispositifs de remorquage, un comportement dynamique sûr du véhicule tracteur et du véhicule tracté n'est pas garanti. L'attelage peut se mettre à tanguer. Respectez les méthodes de remorquage autorisées (→ page 405) et les consignes relatives au mode de remorquage avec les deux essieux au sol (→ page 406).

### Vue d'ensemble de l'écran pour les instruments

**Véhicules Mercedes-AMG :** tenez impérativement compte des remarques qui figurent dans la notice d'utilisation complémentaire. Sinon, vous risquez de ne pas être averti des dangers qui pourraient se présenter.

**⚠ ATTENTION** Risque d'accident en cas de panne de l'écran pour les instruments

Lorsque l'écran pour les instruments est en panne ou en cas de défaut, vous ne pouvez pas détecter des limitations du fonctionnement de systèmes importants pour la sécurité.

La sécurité de fonctionnement de votre véhicule risque d'être compromise.

- ▶ Continuez de rouler prudemment.
- ▶ Faites immédiatement contrôler le véhicule par un atelier qualifié.

Si la sécurité de fonctionnement de votre véhicule est compromise, arrêtez immédiatement le

véhicule à l'écart de la circulation. Prenez contact avec un atelier qualifié.

### Ecran pour les instruments (Standard)

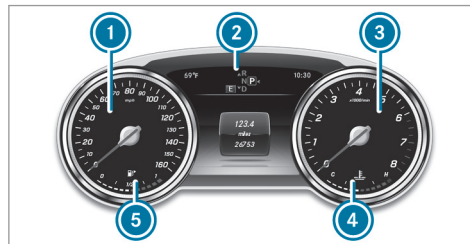

- 1 Tachymètre
- 2 Ecran multifonction
- 3 Compte-tours
- 4 Affichage de la température du liquide de refroidissement
- 5 Niveau de carburant et indicateur de position du bouchon du réservoir

### Ecran pour les instruments dans le poste de conduite Widescreen

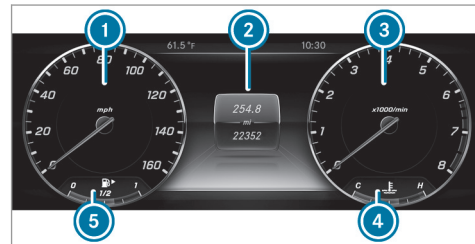

- 1 Tachymètre
  - 2 Ecran multifonction
  - 3 Zone d'affichage supplémentaire (exemple)
  - 4 Affichage de la température du liquide de refroidissement
  - 5 Niveau de carburant et indicateur de position du bouchon du réservoir
- i** Dans l'affichage 3 de la zone d'affichage supplémentaire, vous pouvez afficher des contenus supplémentaires sur l'écran (→ page 240).

Les segments qui s'allument sur le tachymètre ❶ indiquent le statut des systèmes suivants:

- TEMPOMAT (→ page 188)
- Assistant de régulation de distance DISTRONIC actif(→ page 191)

**! REMARQUE** Dommage au niveau du moteur dû à un régime moteur excessif

Si vous roulez alors que le moteur a atteint la plage de surrégime, vous allez endommager le moteur.

- ▶ Ne roulez pas lorsque le moteur a atteint la plage de surrégime.

Pour protéger le moteur, l'arrivée de carburant est coupée dès que la zone rouge du compte-tours ❸ (plage de surrégime) est atteinte.

Dans des conditions de marche normales, l'affichage de la température du liquide de refroidissement ❹ peut monter jusqu'au repère rouge.

**⚠ ATTENTION** Risque de brûlure lors de l'ouverture du capot moteur

Si vous ouvrez le capot moteur après que le moteur a subi une surchauffe ou après un incendie dans le compartiment moteur, vous pouvez entrer en contact avec des gaz brûlants ou d'autres ingrédients et lubrifiants qui s'échappent.

- ▶ Avant d'ouvrir le capot moteur, laissez refroidir le moteur ayant subi une surchauffe.
- ▶ Dans le cas d'un incendie dans le compartiment moteur, laissez le capot moteur fermé et prévenez les pompiers.

### Véhicules avec réseau de bord 48 V (technologie EQ Boost)

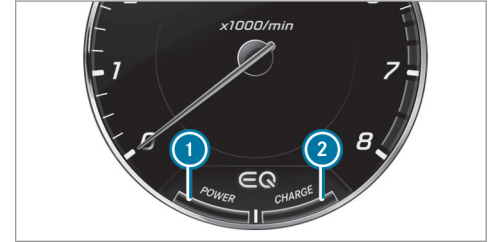

- POWER ❶ affiche l'assistance de l'entraînement électrique en pourcentage.
- CHARGE ❷ affiche le taux de récupération d'énergie du moteur électrique en pourcentage.

**READY** affiche l'état de marche du système d'entraînement .

### Vue d'ensemble des touches du volant

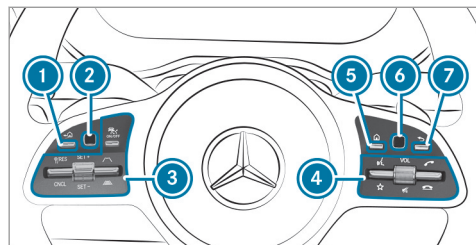

- ① Touche Retour/Home de l'ordinateur de bord
- ② Touch-Control de l'ordinateur de bord
- ③ Groupe de touches pour la commande du TEMPOMAT ou de l'assistant de régulation de distance DISTRONIC actif
- ④ Groupe de touches pour la commande du système multimédia:
  - LINGUATRONIC ou commande vocale
  - Affichage des favoris
 VOL: sélecteur, réglage du volume sonore ou désactivation du son

- Lancement/prise d'un appel
- Refus d'un appel/fin de communication
- ⑤ Affichage de l'écran d'accueil
- ⑥ Touch-Control du système multimédia
- ⑦ Touche Retour

### Utilisation de l'ordinateur de bord

**⚠ ATTENTION** Les systèmes d'information et les appareils de communication risquent de détourner votre attention

L'utilisation de systèmes d'information et d'appareils de communication intégrés au véhicule pendant la marche pourrait détourner votre attention de la circulation. Vous risquez en outre de perdre le contrôle du véhicule.

- ▶ N'utilisez ces appareils que si les conditions de circulation le permettent.
- ▶ Si ce n'est pas le cas, arrêtez-vous en tenant compte des conditions de circulation et procédez à des entrées dans le

système uniquement lorsque le véhicule est à l'arrêt.

Lorsque vous utilisez l'ordinateur de bord, tenez compte des dispositions légales en vigueur dans le pays où vous vous trouvez.

- ① Les messages de l'ordinateur de bord apparaissent sur l'écran multifonction (→ page 240).

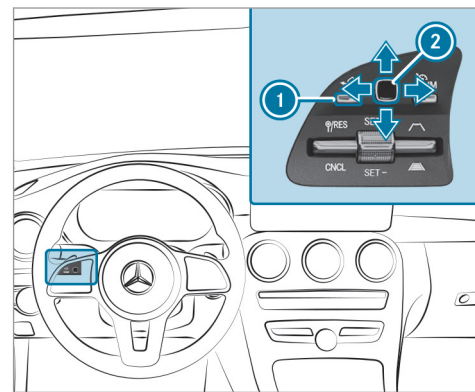



L'utilisation de l'ordinateur de bord s'effectue par l'intermédiaire du Touch-Control gauche ② et de la touche Retour/Home qui se trouve à gauche ①.

Lorsque vous utilisez l'ordinateur de bord, différents signaux sonores vous donnent une confirmation, par exemple:

- quand la fin d'une liste est atteinte
- quand vous parcourez une liste

Les menus suivants sont disponibles:

- [Maintenance](#)
- [Assistance](#)
- [Trajet](#)
- [Navi](#)
- [Radio](#)
- [Médias](#)
- [Téléphone](#)
- [HUD](#)
- **Véhicules équipés d'un écran pour les instruments dans le poste de conduite Widescreen :** [Design](#)

Vous pouvez afficher les menus par l'intermédiaire de la barre de menus sur l'écran multifonction.

▶ **Affichage de la barre de menus :** appuyez une ou plusieurs fois sur la touche Retour qui se trouve à gauche ①.

① **Véhicules sans assistant de régulation de distance DISTRONIC actif :** la touche  vous permet d'afficher la barre de menus de l'ordinateur de bord.



▶ **Navigation à l'intérieur de la barre de menus :** balayez du doigt vers la gauche ou

vers la droite sur le Touch-Control gauche ②.

▶ **Affichage d'un menu ou confirmation de la sélection :** appuyez sur le Touch-Control gauche ②.

▶ **Navigation à l'intérieur des affichages ou des listes du menu :** balayez du doigt vers le haut ou vers le bas sur le Touch-Control gauche ②.

▶ **Affichage d'un sous-menu ou confirmation de la sélection :** appuyez sur le Touch-Control gauche ②.

▶ **Sortie d'un sous-menu :** appuyez sur la touche Retour qui se trouve à gauche ①.

### Réglage de la zone d'affichage supplémentaire



Accéléromètre (exemple)

- ① Zone d'affichage supplémentaire
- ② Points d'indice

► **Sélection d'un contenu d'écran** : balayez du doigt vers la droite sur le Touch-Control gauche.

► Balayez du doigt vers le haut ou vers le bas sur le Touch-Control gauche pour sélectionner le contenu d'écran. Lors de la sélection du contenu d'écran, la zone d'affichage supplémentaire ① est brièvement mise en évidence.

Les points d'indice ② indiquent l'entrée sélectionnée de la liste.

Vous pouvez afficher les contenus d'écran suivants dans les styles **Classique** et **Sportif** :

- Compte-tours
- Navigation
- Affichage ECO
- Consommation
- Accéléromètre

Vous pouvez afficher les contenus suivants dans le style **Progressif** :

- Date
- Navigation
- Affichage ECO
- Consommation

- Accéléromètre



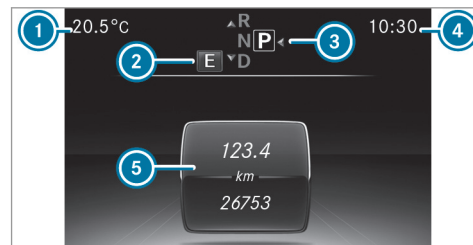





### Vue d'ensemble des affichages sur l'écran multifonction



- ① Température extérieure
- ② Programme de conduite
- ③ Position de la boîte de vitesses
- ④ Heure
- ⑤ Champ d'affichage

**i Véhicules équipés d'un écran pour les instruments dans le poste de conduite Widescreen** : la position des affichages différente de celle présentée ici.

Autres affichages sur l'écran multifonction :

-  Recommandation de rapport (→ page 166)
-  Assistant de stationnement actif activé (→ page 220)
-  Assistant de stationnement PARKTRONIC désactivé (→ page 211)
-  TEMPOMAT (→ page 188)
-  Assistant de régulation de distance DISTRONIC actif (→ page 191)
-  Assistant directionnel actif (→ page 198)
-  Fonction Start/Stop ECO (→ page 158)
-  Fonction HOLD (→ page 205)
-  Assistant de feux de route adaptatifs (→ page 131)

**Véhicules avec assistant de signalisation routière** : avertissements et panneaux de signalisation détectés (→ page 227).

### Réglage de l'éclairage des instruments

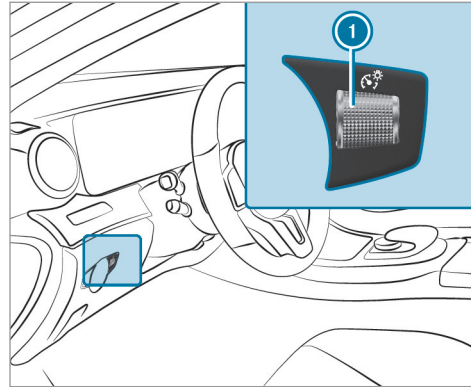

▶ Tournez le variateur de luminosité **1** vers le haut ou vers le bas.  
L'éclairage de l'écran pour les instruments et des éléments de commande dans l'habitacle est réglé.

### Menus et sous-menus

#### Affichage des fonctions dans le menu Maintenance de l'ordinateur de bord

Ordinateur de bord :

➔ Maintenance

- ▶ **Sélection d'une fonction** : balayez du doigt vers le haut ou vers le bas sur le Touch-Control gauche.
- ▶ Appuyez sur le Touch-Control gauche.

Fonctions du menu Maintenance :

- Mémoire des messages (→ page 463)
- **Pneus** :
  - Redémarrage de l'avertisseur de perte de pression des pneus (→ page 423)
  - Contrôle de la pression de pneu à l'aide du système de contrôle de la pression des pneus (→ page 421)
  - Redémarrage du système de contrôle de la pression des pneus (→ page 422)
- **ASSYST PLUS** : affichage de l'échéance de maintenance (→ page 373)

### Affichage du graphique du système d'aide

Ordinateur de bord:

#### ↳ Assistance

#### **i Véhicules équipés d'un écran pour les instruments dans le poste de conduite**

**Widescreen** : lorsque vous avez sélectionné le style **Progressif**, vous pouvez afficher le graphique du système d'aide dans la partie gauche de l'écran pour les instruments.

Les affichages suivants sont disponibles dans le menu Graphique syst. aide:



- Graphique du système d'aide
- Degré d'attention (→ page 225)

#### ▶ **Commutation entre les affichages :**

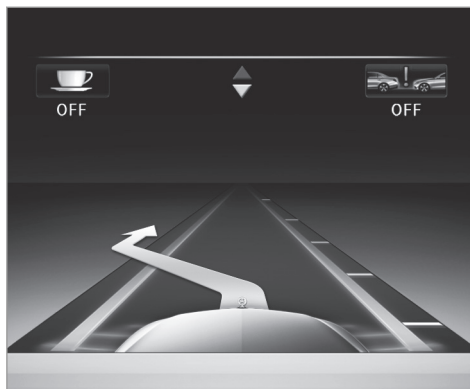
balayez du doigt vers le haut ou vers le bas sur le Touch-Control gauche.



Affichages d'état dans le graphique du système d'aide:

-  : ATTENTION ASSIST désactivé
-  : freinage d'urgence assisté désactivé
- Lignes de délimitation de la voie en clair: l'assistant de franchissement de ligne actif est engagé.

- Lignes de délimitation de la voie en vert: l'assistant de franchissement de ligne actif est activé.
- Ondes radar grises à côté du véhicule: l'assistant d'angle mort est engagé.
- Ondes radar vertes à côté du véhicule: l'assistant d'angle mort est activé.
- Affichage de l'assistant de régulation de distance DISTRONIC actif (→ page 191)
- Affichage de l'assistant de changement de voie actif (→ page 201)

### Affichage des affichages du menu Trajet

Ordinateur de bord:

#### ↳ Trajet

#### **i Véhicules équipés d'un écran pour les instruments dans le poste de conduite**

**Widescreen** : lorsque vous avez sélectionné le style **Progressif**, vous pouvez afficher les informations relatives au trajet dans la partie gauche de l'écran pour les instruments.

► **Sélection d'un affichage** : balayez du doigt vers le haut ou vers le bas sur le Touch-Control gauche.

Affichages dans le menu **Trajet**:

- Affichage standard
- Autonomie et consommation actuelle de carburant

Lorsque le mode croisière est activé, l'affichage de la consommation de carburant actuelle est remplacé par **Mode croisière** (→ page 167).

Pour certaines motorisations, un affichage de récupération apparaît également. S'il ne reste presque plus de carburant dans le réservoir de carburant, l'autonomie approximative est remplacée par un symbole représentant un véhicule en ravitaillement.

- Affichage ECO (→ page 159)
- Données statistiques **Depuis départ** et **Depuis remise 0**
- Tachymètre numérique

❶ **Véhicules équipés d'un écran pour les instruments dans le poste de conduite**

**Widescreen** : le tachymètre numérique apparaît uniquement avec les styles **Classique** et **Sportif**.

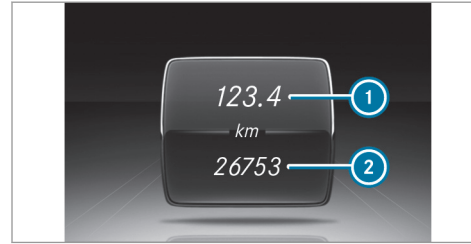

Affichage standard (exemple)

- ❶ Distance journalière parcourue
- ❷ Distance totale parcourue



Données statistiques (exemple)

- ❶ Distance totale parcourue
  - ❷ Temps de trajet
  - ❸ Vitesse moyenne
  - ❹ Consommation moyenne de carburant
- ❶ **Véhicules équipés de motorisations particulières** : vous voyez également apparaître le temps de conduite et la distance parcourue sans rejeter d'émissions polluantes.

### Remise à zéro des valeurs dans le menu Trajet de l'ordinateur de bord

Ordinateur de bord:

↳ Trajet

- ❶ Le nom du menu principal affiché peut différer. Par conséquent, tenez compte de la vue d'ensemble des menus correspondant à l'écran pour les instruments (→ page 238).

Vous pouvez remettre à zéro les valeurs des fonctions suivantes:

- Distance journalière parcourue
- Données statistiques [Depuis départ](#) et [Depuis remise 0](#)
- Affichage ECO (→ page 159)

▶ **Sélection de la fonction qui doit être remise à zéro** : balayez du doigt vers le haut ou vers le bas sur le Touch-Control gauche.

▶ Appuyez sur le Touch-Control gauche.

▶ Sélectionnez **Oui** .

▶ Appuyez sur le Touch-Control gauche.

Si vous appuyez longtemps sur le Touch-Control gauche, la fonction est immédiatement remise à zéro.

### Affichage des messages de navigation dans l'ordinateur de bord

Ordinateur de bord:

↳ Navi



Aucune manœuvre annoncée (exemple)

- ❶ Distance à parcourir jusqu'à la prochaine destination
- ❷ Heure d'arrivée probable

- ❸ Distance à parcourir jusqu'à la prochaine manœuvre
- ❹ Route actuelle

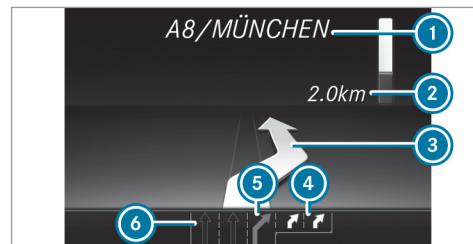

Manœuvre annoncée (exemple)

- ❶ Route à emprunter
- ❷ Distance à parcourir avant la manœuvre
- ❸ Symbole indiquant la manœuvre
- ❹ Voie recommandée et voie supplémentaire apparaissant lors de la manœuvre (blanc)
- ❺ Voie possible
- ❻ Voie à éviter (gris foncé)

Autres affichages possibles dans le menu **Navi**:

- **Direction**: affichage du sens de la marche et de la route actuelle
- **Nouvel itinéraire...** ou **Calcul de l'itinéraire...**: le système calcule un nouvel itinéraire.
- **Route inconnue**: la route est inconnue, par exemple une route nouvellement construite.
- **Pas d'itinéraire**: aucun itinéraire ne peut être calculé pour la destination sélectionnée.
- **Pas de carte**: la carte pour la position actuelle n'est pas disponible.
- **Zone de destination atteinte**: vous avez atteint la zone de destination.
-  : vous êtes arrivé à destination ou vous avez atteint une destination intermédiaire.

▶ **Sortie du menu** : appuyez sur la touche Retour qui se trouve à gauche.

#### Véhicules équipés du système multimédia

**COMAND Online** : dans le menu **Navi**, vous pouvez lancer la navigation jusqu'à l'une des dernières destinations:

▶ Appuyez sur le Touch-Control gauche.

▶ **Sélection d'une destination** : balayez du doigt vers le haut ou vers le bas sur le Touch-Control gauche.

▶ Appuyez sur le Touch-Control gauche. Le guidage est lancé.

Si un guidage était activé auparavant, un message vous demande s'il doit être désactivé.

▶ Sélectionnez **Oui**.

▶ Appuyez sur le Touch-Control gauche. Le guidage est lancé.

#### Sélection de la station radio par l'intermédiaire de l'ordinateur de bord

Ordinateur de bord:

➔ Radio



- 1 Plage de fréquences
- 2 Stations
- 3 Nom du titre
- 4 Nom de l'interprète

Lorsque vous sélectionnez une chaîne/station dans la mémoire des chaînes/stations, la position mémoire s'affiche à côté du nom de la station. Lorsque vous sélectionnez une chaîne/station mémorisée dans la plage de fréquences,

un astérisque s'affiche à côté du nom de la station.

- ▶ **Sélection d'une station radio** : balayez du doigt vers le haut ou vers le bas sur le Touch-Control gauche.

#### Sélection de la plage de fréquences ou de la mémoire des stations

- ▶ Appuyez sur le Touch-Control gauche.
- ▶ **Sélection de la plage de fréquences ou de la mémoire des stations** : balayez du doigt vers le haut ou vers le bas sur le Touch-Control gauche.
- ▶ Appuyez sur le Touch-Control gauche.

#### Commande de la lecture de médias par l'intermédiaire de l'ordinateur de bord

Ordinateur de bord:

➔ Médias

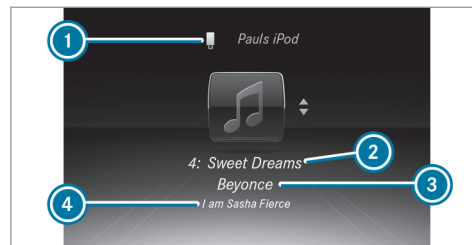

- 1 Source média
- 2 Titre en cours de lecture et numéro de titre
- 3 Nom de l'interprète (exemple)
- 4 Nom de l'album

- ▶ **Changement de titre dans la source média active** : balayez du doigt vers le haut ou vers le bas sur le Touch-Control gauche.

#### Changement de la source média

- ▶ Appuyez sur le Touch-Control gauche.
- ▶ **Sélection d'une source média** : balayez du doigt vers le haut ou vers le bas sur le Touch-Control gauche.
- ▶ Appuyez sur le Touch-Control gauche.

#### Composition d'un numéro de téléphone par l'intermédiaire de l'ordinateur de bord

**ATTENTION** Les systèmes d'information et les appareils de communication risquent de détourner votre attention

L'utilisation de systèmes d'information et d'appareils de communication intégrés au véhicule pendant la marche pourrait détourner votre attention de la circulation. Vous risquez en outre de perdre le contrôle du véhicule.

- ▶ N'utilisez ces appareils que si les conditions de circulation le permettent.
- ▶ Si ce n'est pas le cas, arrêtez-vous en tenant compte des conditions de circu-



lation et procédez à des entrées dans le système uniquement lorsque le véhicule est à l'arrêt.

Si vous souhaitez téléphoner alors que vous conduisez, tenez compte des dispositions légales en vigueur dans le pays où vous vous trouvez.

#### Conditions requises

- Le téléphone portable est raccordé au système multimédia.

Ordinateur de bord:

→ Téléphone

#### Véhicules équipés du système multimédia

**COMAND Online** : les dernières communications téléphoniques (numéros composés, appels reçus et appels manqués) sont affichées dans le menu **Téléphone**.

- ▶ **Sélection d'une entrée** : balayez du doigt vers le haut ou vers le bas sur le Touch-Control gauche.



- ▶ Appuyez sur le Touch-Control gauche.  
**Lorsqu'un seul numéro de téléphone est mémorisé pour l'entrée** : le numéro de téléphone est composé.
- ▶ **Lorsque plusieurs numéros de téléphone sont mémorisés pour l'entrée** : balayez du doigt vers le haut ou vers le bas sur le Touch-Control gauche pour sélectionner le numéro souhaité.
- ▶ Appuyez sur le Touch-Control gauche.  
Le numéro de téléphone est composé.



L'affichage des numéros composés peut être remplacé par les affichages suivants:

- **Veillez patienter...**: l'application est démarrée. Si aucune connexion Bluetooth® n'est établie avec le téléphone portable, le menu permettant d'autoriser et de raccorder un téléphone portable apparaît sur le système multimédia (→ page 320).
- **Actualisation des données...**: la liste d'appels est actualisée.
- **Importation des contacts...**: les contacts du téléphone portable ou d'un support de données sont importés.

#### Prise d'un appel ou refus d'un appel

Si vous recevez un appel, un message **Appel entrant** apparaît dans l'affichage tête haute.

- ▶ Balayez du doigt vers le haut ou vers le bas sur le Touch-Control gauche et sélectionnez  (prise de l'appel) ou  (refus de l'appel).
- ▶ Appuyez sur le Touch-Control gauche.

Vous pouvez également prendre l'appel ou le refuser par l'intermédiaire de la touche  ou de la touche  du volant.

#### Réglages de l'affichage tête haute dans l'ordinateur de bord

Ordinateur de bord:

→ HUD

Les réglages suivants de l'affichage tête haute peuvent être effectués:

- **Position**
- **Luminosité**
- **Infos affichées**

- ▶ **Sélection d'un réglage** : balayez du doigt vers le haut ou vers le bas sur le Touch-Control gauche.
- ▶ Appuyez sur le Touch-Control gauche.
- ▶ **Réglage d'une valeur** : balayez du doigt vers le haut ou vers le bas sur le Touch-Control gauche.
- ▶ Appuyez sur le Touch-Control gauche.

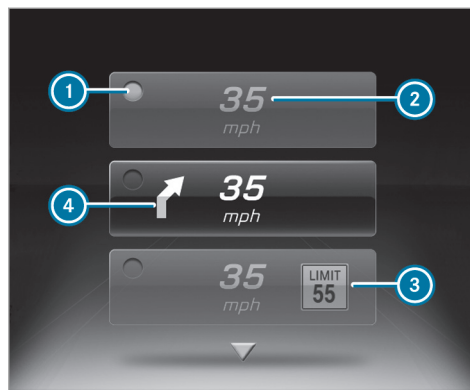

- ① Réglage actuellement sélectionné
- ② Tachymètre numérique
- ③ Assistant de signalisation routière
- ④ Affichages de navigation

## Réglage du style

Ordinateur de bord:

↳ Design

- ⓘ Cette fonction est uniquement disponible sur les véhicules équipés d'un poste de conduite Widescreen.

Vous pouvez sélectionner les styles suivants:

- Sportif
- Classique
- Progressif

- ▶ **Sélection d'un style** : balayez du doigt vers le haut ou vers le bas sur le Touch-Control gauche.
- ▶ Appuyez sur le Touch-Control gauche. L'écran pour les instruments s'affiche dans le style sélectionné.

## Affichage tête haute

### Fonctionnement de l'affichage tête haute

**Véhicules Mercedes-AMG** : tenez impérativement compte des remarques qui figurent dans la

notice d'utilisation complémentaire. Sinon, vous risquez de ne pas être averti des dangers qui pourraient se présenter.

L'affichage tête haute projette dans le champ de vision du conducteur

- des informations du système de navigation
- des informations des systèmes d'assistance à la conduite
- quelques messages d'alerte

#### Contenus d'affichage

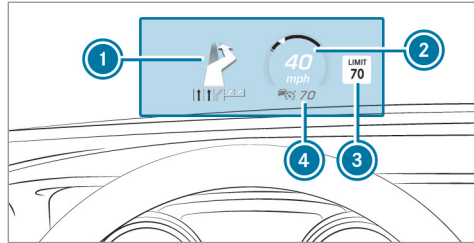

- ① Messages de navigation
- ② Vitesse actuelle

- ③ Avertissements et panneaux de signalisation détectés
- ④ Vitesse réglée dans le système d'assistance à la conduite (par exemple TEMPOMAT)

Si vous recevez un appel, un message  Appel entrant apparaît dans l'affichage tête haute.

En mode audio, le nom de la station ou le titre sont affichés momentanément en cas d'utilisation active de la source audio.

#### Limites système

La visibilité est influencée par les conditions suivantes:

- Position du siège
  - Réglage de la position de l'image
  - Luminosité ambiante
  - Chaussée mouillée
  - Objets qui se trouvent sur le cache d'écran
  - Polarisation des lunettes de soleil
- ⓘ En cas de rayonnement solaire extrême, il se peut que certaines parties de l'affichage

s'estompent. Vous pouvez annuler ce processus en désactivant puis en réactivant l'affichage tête haute.

#### Mise en marche et arrêt de l'affichage tête haute

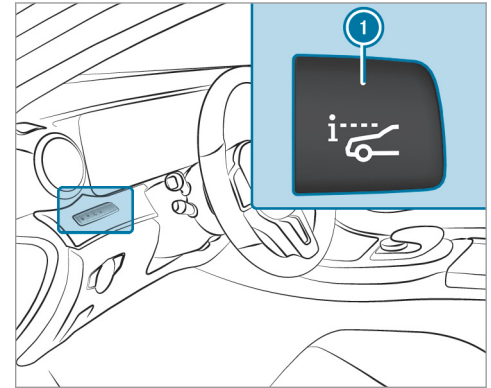

- ▶ Appuyez sur la touche ①.

### Remarques relatives à la sécurité de fonctionnement

**⚠ ATTENTION** Les systèmes d'information et les appareils de communication risquent de détourner votre attention

L'utilisation de systèmes d'information et d'appareils de communication intégrés au véhicule pendant la marche pourrait détourner votre attention de la circulation. Vous risquez en outre de perdre le contrôle du véhicule.

- ▶ N'utilisez ces appareils que si les conditions de circulation le permettent.
- ▶ Si ce n'est pas le cas, arrêtez-vous en tenant compte des conditions de circulation et procédez à des entrées dans le système uniquement lorsque le véhicule est à l'arrêt.

**⚠ ATTENTION** La manipulation d'appareils de communication mobiles pendant la marche détourne votre attention de la circulation.

La manipulation d'appareils de communication mobiles pendant la marche détourne votre attention de la circulation. Vous risquez en outre de perdre le contrôle du véhicule.

- ▶ Manipulez ces appareils uniquement lorsque le véhicule est à l'arrêt.

Pour votre propre sécurité, respectez impérativement les remarques suivantes lors de l'utilisation des appareils de communication mobiles et en particulier de votre système de commande vocale:

- Tenez compte des dispositions légales en vigueur dans le pays dans lequel vous vous trouvez.
- N'utilisez des appareils de communication mobiles et votre système de commande vocale pendant la marche que lorsque les conditions de circulation le permettent. Sinon, cela pourrait détourner votre attention

de la circulation et vous risquez de provoquer un accident et d'être blessé ou de blesser d'autres personnes.



- Si vous utilisez le système de commande vocale dans une situation d'urgence, votre voix pourrait se modifier et votre communication téléphonique, par exemple pour un appel d'urgence, pourrait donc être retardée inutilement.
- Familiarisez-vous avec les fonctions du système de commande vocale avant de prendre la route.

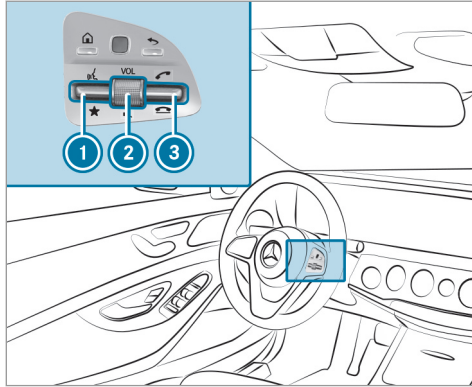

### Utilisation

#### Vue d'ensemble de l'utilisation par l'intermédiaire du volant multifonction

Le LINGUATRONIC est opérationnel environ 30 secondes après avoir mis le contact.



- ① Actionnement de la touche vers le haut:  démarrage du LINGUATRONIC
- ② Pression sur le sélecteur:  désactivation et activation du son (arrêt du LINGUATRONIC)  
Rotation du sélecteur vers le haut ou vers le bas: augmentation ou diminution du volume sonore

- ③ Actionnement de la touche vers le haut:  lancement/prise d'un appel  
Actionnement de la touche vers le bas:  refus d'un appel/fin de communication (arrêt du LINGUATRONIC)

### Dialogue interactif avec le LINGUATRONIC

- ▶ **Démarrage ou poursuite du dialogue :** actionnez la touche  du volant multifonction vers le haut. Vous pouvez utiliser une commande vocale après un signal sonore.
- ▶ **Correction de l'entrée :** utilisez la commande vocale «Corriger».
- ▶ **Sélection d'une entrée de la liste de sélection :** indiquez le numéro de l'écran ou énoncez le contenu de l'entrée.
- ▶ **Navigation à l'intérieur de la liste de sélection :** utilisez les commandes vocales «Page suivante» ou «Page précédente».
- ▶ **Interruption du dialogue :** utilisez la commande vocale «Pause».

- ▶ **Annulation du dialogue :** utilisez la commande vocale «Quitter».

### Fonctions utilisables

Le système de commande vocale LINGUATRONIC vous permet, en fonction de l'équipement, d'utiliser les systèmes suivants:

- Téléphone
- SMS
- Navigation
- Carnet d'adresses
- Radio
- Audio (carte mémoire, interface média, USB et mode Bluetooth® Audio)
- Véhicule

## Vue d'ensemble des types de commandes vocales

Les commandes vocales peuvent appartenir à l'une des catégories suivantes:

- Les **commandes vocales globales** peuvent être énoncées à tout moment et indépendamment de l'application actuelle, par exemple les commandes vocales Naviguer vers, Appeler ou SMS à.
- Les **commandes vocales spécifiques à une application** sont disponibles uniquement pour l'application active.

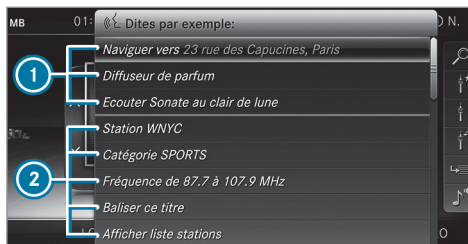

- ① Commandes vocales globales
- ② Commandes vocales spécifiques à une application

Outre l'application active affichée sur l'écran, des exemples de commandes vocales globales et les commandes vocales spécifiques à l'application correspondantes sont affichées sur un téléprompteur. Cela facilite l'entrée et la commande interactive. Vous pouvez faire défiler la liste ou en sélectionner un élément par l'intermédiaire du système de commande vocale ou du sélecteur/pavé tactile.

## Fonctions de l'entrée de chiffres

- Les chiffres de zéro à neuf sont autorisés.
- Les numéros de téléphone peuvent être entrés chiffre par chiffre.

## Informations relatives à la langue réglée

Vous pouvez changer la langue du LINGUATRONIC en changeant le réglage de la langue système. Si la langue système réglée n'est pas prise en charge par le LINGUATRONIC, l'anglais est sélectionné automatiquement.

Les langues disponibles pour le LINGUATRONIC sont l'anglais, le français, le portugais et l'espagnol.

## Utilisation judicieuse du LINGUATRONIC

### Fonctions d'aide vocale

Pour obtenir des informations et de l'aide:

- **Pour une utilisation optimale** : utilisez la commande vocale «Aide commande vocale».

- **Pour une application active** : actionnez la touche  du volant multifonction vers le haut et utilisez la commande vocale «Aide».
- **Pour la suite du dialogue** : utilisez la commande vocale «Aide» pendant un dialogue.
- **Pour une fonction spécifique** : utilisez les commandes vocales pour la fonction souhaitée, par exemple «Aide téléphone».

### Recommandations pour une amélioration de la qualité vocale

Le LINGUATRONIC ne vous comprend pas:

- Utilisez le LINGUATRONIC uniquement depuis le siège conducteur.
- Énoncez les commandes vocales de manière continue et distincte, mais sans exagérer les intonations.
- Réduisez les bruits parasites importants (soufflante, par exemple) lorsque vous énoncez une commande vocale.
- Lors de la mémorisation d'une entrée vocale, prononcez-la de la même manière à chaque fois.

Une entrée vocale du carnet d'adresses n'est pas reconnue:

- Créez uniquement des entrées judicieuses dans le carnet d'adresses du système/téléphone portable, par exemple en veillant à ce que le nom et le prénom figurent dans les bons champs.
- N'utilisez pas d'abréviations, d'espaces inutiles ni de caractères spéciaux.

Une entrée de la liste des stations n'est pas reconnue:

- Utilisez la commande vocale «Lire à voix haute liste stations».

### Commandes vocales importantes

#### Vue d'ensemble des commandes vocales de commutation

Les commandes vocales de commutation peuvent être utilisées pour ouvrir certaines applications. La sélection de commandes vocales peut être utilisée indépendamment de l'application actuellement active.

**Commandes vocales de commutation**

<b>Commande vocale</b>	<b>Fonction</b>
Navigation	Commutation sur le mode Navigation
Carte	Commutation sur la représentation de la carte
Carnet d'adresses	Commutation sur le carnet d'adresses
Téléphone	Commutation sur le mode Téléphone
SMS	Commutation sur les SMS
Radio	Commutation sur le mode Radio
Média	Commutation sur le mode Médias
USB	Commutation sur l'interface USB
Carte mémoire	Commutation sur la carte mémoire
Application Internet <nom>	Lancement d'une application en ligne Mercedes-Benz. Un affichage unique par voie tactile est requis avant l'utilisation.
Mercedes-Benz Apps	Commutation sur Mercedes-Benz Apps
Connect	Commutation sur le mode Internet



Commande vocale	Fonction
Menu Véhicule	Commutation sur les réglages véhicule
Menu Réglages système	Commutation sur les réglages système

### Vue d'ensemble des commandes vocales pour le système de navigation

Les commandes vocales pour le système de navigation vous permettent d'entrer des destinations spéciales ou des adresses normales et

d'effectuer directement des réglages importants pour le système de navigation.

### Commandes vocales pour le système de navigation

Commande vocale	Fonction
Naviguer vers <adresse/POI/contact>	Recherche universelle de destinations de tous types. Une recherche dans les contacts du carnet d'adresses, dans la base de données du système de navigation et sur Internet (destinations spéciales) est en outre déclenchée. L'ordre dans lequel les données sont énoncées, par exemple ville, rue ou numéro de maison, est libre.
Adresse en <pays>	Entrée d'une destination dans un pays souhaité (adresse en France, par exemple)
Domicile	Lancement de la navigation vers l'adresse de domicile
Travail	Lancement de la navigation vers le lieu de travail

Commande vocale	Fonction
Destination spéciale <POI>	Entrée d'une destination spéciale (Porte de Brandebourg, par exemple). Une recherche dans la base de données du système de navigation et sur Internet est en outre déclenchée.
Recherche de POI en ligne <POI>	Déclenchement de la recherche d'une destination spéciale exclusivement sur Internet
Naviguer vers contact <nom>	Entrée d'une destination pour un contact dans le carnet d'adresses
Entrer pays Entrer localité Entrer quartier Entrer rue Entrer carrefour Entrer numéro de rue Entrer code postal	Entrée du pays/de la localité/du quartier/de la rue/du carrefour/du numéro de rue/du code postal
Restaurant à proximité Parking à proximité Aire de repos avec toilettes à proximité Station-service à proximité	Recherche de restaurants, de possibilités de stationnement, d'aires de repos avec toilettes et de stations-services à proximité

Commande vocale	Fonction
Restaurants sur l'itinéraire Parkings sur l'itinéraire Aires de repos avec toilettes sur l'itinéraire Stations-service sur l'itinéraire	Recherche de restaurants, de possibilités de stationnement, d'aires de repos avec toilettes et de stations-service sur l'itinéraire
Restaurants sur le lieu de destination Parkings sur le lieu de destination Aires de repos avec toilettes sur le lieu de destination Stations-service sur le lieu de destination	Recherche de restaurants, de possibilités de stationnement, d'aires de repos avec toilettes et de stations-service sur le lieu de destination
Dernières destinations	Sélection d'une destination dans la liste des dernières destinations entrées
Autres itinéraires	Activation du guidage pour un autre itinéraire
Lancer guidage	Lancement du guidage après avoir entré une destination valable
Interrompre guidage	Interruption du guidage
Activer guidage vocal Désactiver guidage vocal	Activation et désactivation des messages vocaux du guidage

Commande vocale	Fonction
Activer carte du trafic Désactiver carte du trafic	Activation et désactivation de la carte routière
Activer symboles de destinations spéciales Désactiver symboles de destinations spéciales	Activation ou désactivation de l'affichage des symboles de destinations spéciales sur la carte

### Vue d'ensemble des commandes vocales pour le téléphone

Les commandes vocales pour le téléphone vous permettent de téléphoner ou de consulter le carnet d'adresses.

#### Commandes vocales pour le téléphone

Commande vocale	Fonction
Appeler <nom>	Lancement d'un appel téléphonique. Tous les noms du carnet d'adresses sont disponibles.
Rechercher contact <nom>	Recherche et affichage d'un contact. Tous les noms du carnet d'adresses sont disponibles.
Numéros composés	Affichage des derniers appels
Rappeler	Composition du dernier numéro appelé

### Vue d'ensemble des commandes vocales pour le mode Radio

Vous pouvez utiliser les commandes vocales pour la radio même lorsque l'application radio fonctionne en arrière-plan.

#### Commandes vocales pour le mode Radio

Commande vocale	Fonction
Station <nom>	Sélection d'une station pouvant être reçue ou mémorisée
<Fréquence>	Entrée directe d'une fréquence
Station suivante	Commutation sur la prochaine station disponible
Station précédente	Commutation sur la station précédente
Enregistrer station	La station est mémorisée dans la liste des stations
Afficher liste stations	Affichage du nom de toutes les stations pouvant être reçues
Lire à voix haute liste stations	Ecoute du nom de toutes les stations pouvant être reçues
Activer infos trafic Désactiver infos trafic	Activation et désactivation des informations routières
Activer infos radio Désactiver infos radio	Activation et désactivation des informations sur la station actuelle

### Vue d'ensemble des commandes vocales pour le lecteur de médias

Vous pouvez utiliser les commandes vocales pour le lecteur de médias même lorsque le lecteur de médias fonctionne en arrière-plan.

#### Commandes vocales pour le lecteur de médias

Commande vocale	Fonction
Ecouter <titre> Ecouter <album> Ecouter <artiste> Ecouter <compositeur> Ecouter <genre> Ecouter <liste de lecture>	Vous pouvez énoncer pour la recherche tous les titres, albums, interprètes, compositeurs, genres musicaux ou listes de lecture disponibles.
Recherche de fichiers multimédias <titre> Recherche de fichiers multimédias <album> Recherche de fichiers multimédias <artiste> Recherche de fichiers multimédias <compositeur> Recherche de fichiers multimédias <genre> Recherche de fichiers multimédias <liste de lecture>	Vous pouvez énoncer pour la recherche tous les titres, albums, interprètes, compositeurs, genres musicaux ou listes de lecture disponibles.

Commande vocale	Fonction
Afficher tous les albums Afficher tous les artistes Afficher tous les compositeurs Afficher tous les genres Afficher tous les titres Afficher toutes les listes de lecture	Les albums, interprètes, compositeurs, genres musicaux, titres ou listes de lecture existants sont recherchés.
Titre suivant	Sélection du titre suivant
Titre précédent	Sélection du titre précédent
Activer lecture aléatoire Désactiver lecture aléatoire	Activation et désactivation de la lecture aléatoire

### Vue d'ensemble des commandes vocales pour les messages

Les commandes vocales pour les messages vous permettent de créer, de modifier et d'écouter des SMS.

**Commandes vocales pour les messages**

Commande vocale	Fonction
SMS à <nom>	Création d'un message. Tous les noms du carnet d'adresses sont disponibles.
Répondre	Réponse à un message
Transférer SMS	Transfert d'un message

**Vue d'ensemble des commandes vocales pour le véhicule**

Les commandes vocales pour le véhicule vous permettent d'afficher directement les menus correspondants pour les réglages du véhicule.

**Commandes vocales pour le véhicule**

Commande vocale	Fonction
Menu Eclairage d'ambiance	Affichage des réglages de l'éclairage d'ambiance
Eclairage d'ambiance bleu	Commutation de l'éclairage d'ambiance sur bleu
Menu Affichage et design	Affichage des réglages de l'écran
Menu Assistance	Affichage des réglages des systèmes d'aide
Menu Diffuseur de parfum	Affichage des réglages du parfumeur d'ambiance



Commande vocale	Fonction
Flux d'énergie	Affichage des réglages du flux d'énergie
Ionisation de l'air	Affichage des réglages de l'ionisation
Menu Climatisation	Affichage des réglages de la climatisation
Activer climatisation automatique côté conducteur	Mise en marche de la climatisation automatique du côté conducteur
Menu Eclairage	Affichage des réglages de l'éclairage
Menu Massage	Affichage des réglages de massage
Activer massage siège conducteur	Activation de la fonction massage du siège conducteur
Désactiver massage siège conducteur	Désactivation de la fonction massage du siège conducteur
Température extérieure	Affichage de la température extérieure
Données du moteur	Affichage des données du moteur
Menu Sièges	Affichage des réglages de siège
Régler chauffage du siège passager à 2	Réglage du chauffage du siège passager sur le niveau 2

## 264 LINGUATRONIC

---

<b>Commande vocale</b>	<b>Fonction</b>
Menu Consommation	Affichage de la consommation
Données du véhicule	Affichage des données du véhicule

## Vue d'ensemble et utilisation

### Vue d'ensemble du système multimédia

**⚠ ATTENTION** Les systèmes d'information et les appareils de communication risquent de détourner votre attention

L'utilisation de systèmes d'information et d'appareils de communication intégrés au véhicule pendant la marche pourrait détourner votre attention de la circulation. Vous risquez en outre de perdre le contrôle du véhicule.

- ▶ N'utilisez ces appareils que si les conditions de circulation le permettent.
- ▶ Si ce n'est pas le cas, arrêtez-vous en tenant compte des conditions de circulation et procédez à des entrées dans le système uniquement lorsque le véhicule est à l'arrêt.

Lorsque vous utilisez le système multimédia, tenez compte des dispositions légales en vigueur dans le pays dans lequel vous vous trouvez.

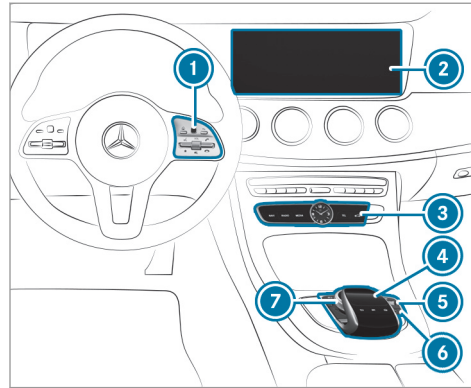

- ① Touch-Control  
Groupe de touches du système multimédia sur le volant (→ page 238)
- ② Écran du système multimédia
- ③ Groupe de touches des fonctions principales (→ page 269)
- ④ Pavé tactile
- ⑤ Sélecteur

Réglage du volume sonore (→ page 272)

Activation et désactivation du son (→ page 272)

⑥ Touche 

Mise en marche et arrêt du système multimédia

⑦ Sélecteur

### Remarques relatives à l'écran du système multimédia

**!** REMARQUE Rayure de l'écran

L'écran possède une surface brillante très sensible. L'écran risque d'être rayé.

- ▶ Évitez de toucher l'écran.
- ▶ Veuillez tenir compte des remarques sur le nettoyage.

Veillez tenir compte des remarques relatives à l'entretien de l'intérieur du véhicule (→ page 389).

**Coupeure automatique en fonction de la température :** si la température est trop élevée, la

luminosité est d'abord réduite automatiquement. L'écran peut ensuite s'arrêter complètement par moments.

- ① Le port de lunettes de soleil polarisées peut entraver ou limiter la lisibilité de l'écran.

### Vue d'ensemble des éléments de commande centraux

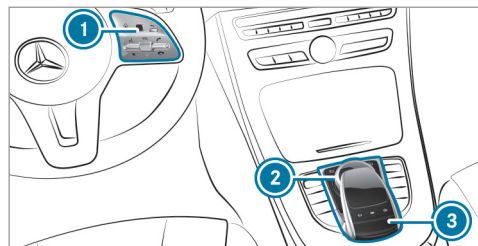

- ① Touch-Control
- ② Sélecteur
- ③ Pavé tactile

### Touch-Control

#### Utilisation du Touch-Control

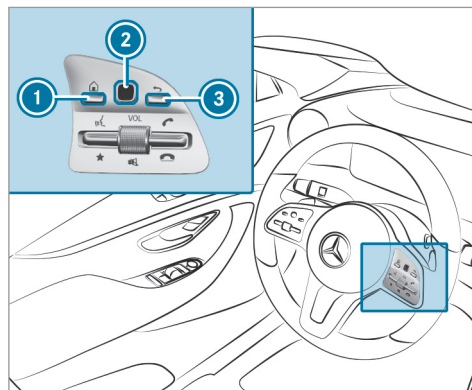

- ▶ **Affichage des fonctions principales :** appuyez sur la touche ①.

ou

- ▶ Maintenez la touche ③ longtemps appuyée.

- ▶ **Affichage des favoris :** appuyez sur la touche ①.
- ▶ Effectuez un mouvement de balayage vers le bas sur le Touch-Control ②.
- ▶ **Ouverture de la liste :** appuyez sur le Touch-Control ②.
- ▶ **Fermeture de la liste :** appuyez sur la touche ③.

ou

- ▶ Effectuez un mouvement de balayage vers la droite sur le Touch-Control ②.
- ▶ **Sélection d'un point de menu :** balayez du doigt vers le haut, le bas, la gauche ou la droite sur le Touch-Control ②.
- ▶ Appuyez sur le Touch-Control ②.
- ▶ **Déplacement de la carte numérique :** balayez du doigt dans un sens quelconque.

## Réglage de la sensibilité du Touch-Control



Système multimédia:

↳ Système ▶  Saisie ▶ Sensibilité du bouton Touch Control

▶ Sélectionnez Niveau élevé, Niveau moyen ou Niveau faible.

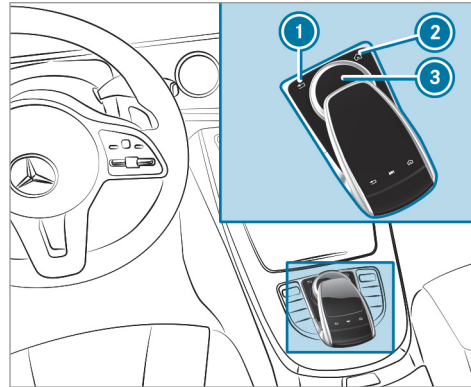
## Utilisation du sélecteur







- ① Touche   
Pression brève: retour à l'affichage précédent  
Pression longue: affichage des fonctions principales
- ② Touche   
Affichage des fonctions principales

Affichage des favoris: lorsque les fonctions principales sont affichées, poussez le sélecteur ③ vers le bas.

③ Sélecteur

Possibilités d'utilisation du sélecteur:

- ▶ Tournez vers la gauche ou vers la droite .
- ▶ Poussez vers la gauche ou vers la droite .
- ▶ Poussez vers le haut ou vers le bas .
- ▶ Poussez en diagonale .
- ▶ Appuyez de manière brève ou prolongée .

## Pavé tactile

### Activation et désactivation du pavé tactile

Système multimédia:

↳ Système ▶  Saisie



▶ Activez  ou désactivez  Pavé tactile.

## Utilisation du pavé tactile

### Conditions requises

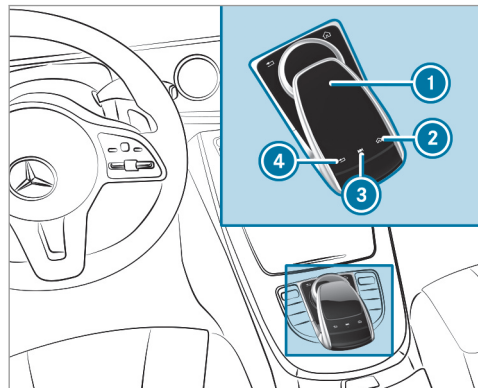
- Le pavé tactile est activé (→ page 267).



- ① Pavé tactile
- ② Touche  Affichage des fonctions principales et des favoris
- ③ Touche 

Affichage du menu de commande de la dernière source audio active

- ④ Touche 

Pression brève: retour à l'affichage précédent

Pression longue: affichage des fonctions principales

La navigation à l'intérieur des menus et des listes s'effectue par **effleurement de l'écran à un doigt** sur la surface tactile ① :

- ▶ **Ouverture et fermeture de la liste** : effleurez l'écran du doigt vers la gauche ou la droite.
- ▶ **Sélection d'un point de menu** : effleurez l'écran du doigt vers le haut, le bas, la gauche ou la droite.
- ▶ Appuyez sur le pavé tactile ①.
- ▶ **Déplacement de la carte numérique** : effleurez l'écran du doigt dans tous les sens.

### Utilisation des fonctions suivantes par effleurement de l'écran avec 2 doigts:

- ▶ **Affichage des fonctions principales et des favoris** : effleurez l'écran vers le bas avec 2 doigts. L'effleurement de l'écran doit commencer dans la partie supérieure du pavé tactile.
- ▶ **Agrandissement ou réduction de l'échelle de la carte** : écartez ou rapprochez 2 doigts l'un de l'autre.
- ▶ **Affichage du menu de commande de la dernière source audio** : effleurez l'écran avec 2 doigts vers le haut. L'effleurement de l'écran doit commencer dans la partie inférieure du pavé tactile.

### Réglage de la sensibilité du pavé tactile

Système multimédia:

 Système  Saisie

- ▶ Sélectionnez **Sensibilité du pavé tactile**.
- ▶ Sélectionnez **Niveau élevé**, **Niveau moyen** ou **Niveau faible**.

- ▶ **Réglage de la sensibilité à la pression :** activez  ou désactivez  **Clic écran tactile.**  
Lorsque la fonction est activée , il suffit d'appuyer brièvement sur le pavé tactile pour sélectionner un point de menu.

### Fonction de reconnaissance de l'écriture manuscrite: activation et désactivation de la fonction de lecture vocale

Système multimédia:

↳ Système ▶  Audio ▶ Confirmation du système

- ▶ Activez  ou désactivez  **Lecture vocale des caractères manuscrits.**

### Activation et désactivation de la confirmation tactile du pavé tactile

Système multimédia:

↳ Système ▶  Saisie

La fonction vous assiste lors de la saisie de caractères sur le pavé tactile et de la sélection de menus.

- ▶ Activez ou désactivez **Confirmations tactiles.** Lorsque la fonction est activée et que vous utilisez le pavé tactile, celui-ci confirme vos actions de manière perceptible sous forme de vibrations.

### Sélection de la station et du morceau de musique sur le pavé tactile

- ▶ Appuyez sur la touche  du pavé tactile.
- ou

- ▶ Effleurez l'écran avec 2 doigts vers le haut. L'effleurement de l'écran doit commencer dans la partie inférieure du pavé tactile. Le menu de commande apparaît pour la dernière source audio utilisée.
- ▶ Balayez avec le doigt vers le haut ou vers le bas.  
Radio: la station précédente ou suivante est réglée.  
Source média: le morceau de musique précédent ou suivant est sélectionné.

- ▶ **Masquage du menu de commande :** balayez vers le bas avec 2 doigts. L'effleurement de l'écran doit commencer dans la partie supérieure du pavé tactile.

## Fonctions principales

### Affichage des fonctions principales

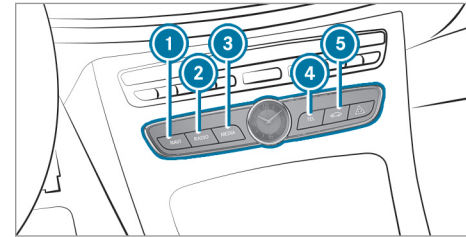

- 1 Touche **NAVI**  
Activation du mode Navigation
- 2 Touche **RADIO**  
Activation du mode Radio
- 3 Touche **MEDIA**  
Activation du mode Médias
- 4 Touche **TEL**  
Activation du mode Téléphone
- 5 Touche   
Réglage des fonctions du véhicule

- ▶ Egalement: appuyez sur la touche  du Touch-Control, du sélecteur ou du pavé tactile. Les fonctions principales sont affichées.
- ▶ Sélectionnez la fonction principale souhaitée.

### Affichage des listes et menus du système multimédia

#### Affichage de la liste

- ▶ Affichez une fonction principale (→ page 269).
- ▶ **Ouverture de la liste** : balayez vers la gauche sur le pavé tactile.
- ▶ **Fermeture de la liste** : balayez vers la droite sur le pavé tactile.
- ▶ **Sélection d'un point de menu** : balayez vers le haut ou vers le bas sur le pavé tactile.
- ▶ Appuyez sur le pavé tactile.

### Favoris

#### Vue d'ensemble des favoris

Les favoris permettent d'accéder rapidement aux applications fréquemment utilisées. Vous pouvez créer jusqu'à 20 favoris au total.

Vous disposez des fonctions suivantes:

- Ajout de **favoris prédéfinis** à partir de ces catégories (→ page 270):
  - [Navigation](#)
  - [Divertissement](#)
  - [Téléphone](#)
  - [Connect](#)
  - [Véhicule](#)
  - [Réglages système](#)
- Ajout de **favoris personnels** (→ page 270).
- Modification du nom des favoris (→ page 271)
- Déplacement de favoris (→ page 271)
- Effacement de favoris (→ page 271)
- Réinitialisation de tous les favoris (→ page 271)

#### Affichage des favoris

- ▶ Appuyez sur la touche . Les fonctions principales sont affichées.
- ▶ Naviguez vers le bas (1 niveau inférieur). Naviguer signifie:
  - effectuer un mouvement de balayage avec un ou plusieurs doigts sur le Touch-Control ou sur le pavé tactile
  - pousser le sélecteur

#### Sortie des favoris

- ▶ Appuyez sur la touche .

#### Ajout de favoris

##### Ajout de favoris prédéfinis

- ▶ Appuyez sur la touche . Les fonctions principales sont affichées.
- ▶ Naviguez vers le bas (2 niveaux inférieurs). Le menu Favoris apparaît.
- ▶ Sélectionnez **Nouveau favori**. Les catégories apparaissent.
- ▶ Sélectionnez une catégorie. Les favoris apparaissent.



- ▶ Sélectionnez un favori.
- ▶ Mémorisez le favori à l'emplacement souhaité.  
S'il existe déjà un favori à cet emplacement, celui-ci est remplacé.

#### Ajout de favoris personnels (exemple)

- ▶ Sélectionnez **Véhicule**.
- ▶ Sélectionnez **Consommation en plein écran**.
- ▶ Maintenez la touche  appuyée jusqu'à ce que les favoris apparaissent.
- ▶ Mémorisez le favori à l'emplacement souhaité.

Lorsque **Aucune fonction enregistrable n'est sélectionnée**. est affiché, la fonction sélectionnée ne peut pas être ajoutée.

#### Modification du nom des favoris

- ▶ Appuyez sur la touche .  
Les fonctions principales sont affichées.
- ▶ Naviguez vers le bas (1 niveau inférieur).
- ▶ Sélectionnez un favori.

- ▶ Naviguez vers le bas (1 niveau inférieur).  
Le menu Favoris apparaît.
- ▶ Sélectionnez **Renommer**.
- ▶ Entrez les caractères de votre choix.
- ▶ **Confirmation de l'entrée** : sélectionnez .

#### Déplacement de favoris

- ▶ Appuyez sur la touche .  
Les fonctions principales sont affichées.
- ▶ Naviguez vers le bas (1 niveau inférieur).
- ▶ Sélectionnez un favori.
- ▶ Naviguez vers le bas (1 niveau inférieur).  
Le menu Favoris apparaît.
- ▶ Sélectionnez **Déplacer**.
- ▶ Déplacez le favori sur la position souhaitée.  
S'il existe déjà un favori à cet emplacement, celui-ci est remplacé.

#### Effacement de favoris

- ▶ Appuyez sur la touche .  
Les fonctions principales sont affichées.
- ▶ Naviguez vers le bas (1 niveau inférieur).

- ▶ Sélectionnez un favori.
- ▶ Naviguez vers le bas (1 niveau inférieur).  
Le menu Favoris apparaît.
- ▶ **Effacement** : sélectionnez **Effacer**.
- ▶ Sélectionnez **Oui**.
- ▶ **Réinitialisation de tous les favoris** : sélectionnez **Tout remettre à zéro**.  
Une demande de confirmation apparaît.
- ▶ Sélectionnez **Oui**.  
Les favoris sont remis aux réglages d'usine.

### Activation et désactivation du son

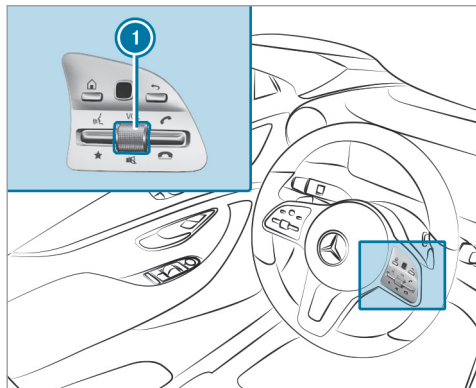

Sur le volant multifonction

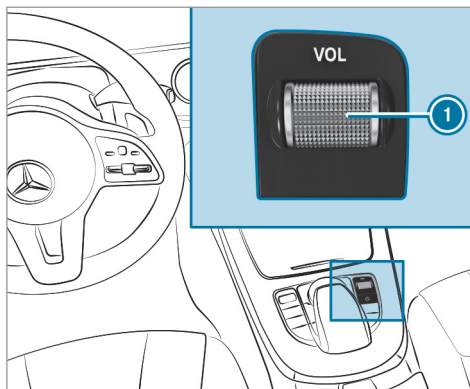

Sur le système multimédia

► **Désactivation** : appuyez sur le bouton de réglage du volume sonore ①.  
Le symbole  apparaît sur la barre d'état de l'écran.

Les messages d'information routière et de guidage vocal sont diffusés même lorsque le son est désactivé.

► **Activation** : changez de source média ou tournez le bouton de réglage du volume sonore ①.

### Réglage du volume sonore

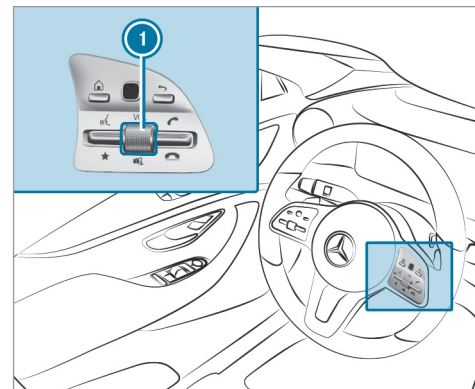

Sur le volant multifonction

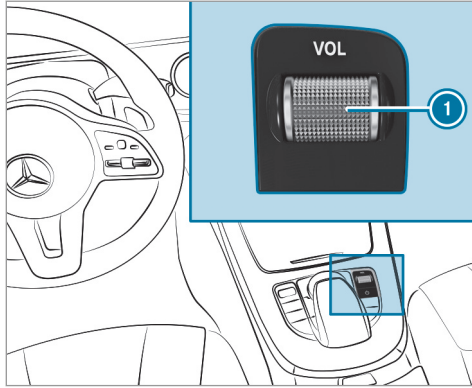

Sur le système multimédia

- ▶ Tournez le bouton de réglage du volume sonore ①. Le volume sonore de la source radio ou média activée est réglé. Les volumes sonores d'autres sources sonores peuvent être réglés séparément.

Adaptez les volumes sonores dans les situations suivantes:

- pendant la diffusion d'un message d'information routière
- pendant la diffusion d'un message de guidage vocal

Le volume sonore des messages de guidage vocal se modifie par rapport au volume sonore de la source média en cours.

- pendant une communication téléphonique
- lors des manœuvres de stationnement avec l'assistant de stationnement actif

ou

- ▶ Sélectionnez **Système** sur le système multimédia.
- ▶ Sélectionnez **Audio**.
- ▶ Sélectionnez un réglage du volume sonore.
- ▶ Réglez le volume sonore.

## Entrée des caractères

### Utilisation de l'entrée des caractères

**⚠ ATTENTION** Les systèmes d'information et les appareils de communication risquent de détourner votre attention

L'utilisation de systèmes d'information et d'appareils de communication intégrés au véhicule pendant la marche pourrait détourner votre attention de la circulation. Vous risquez en outre de perdre le contrôle du véhicule.

- ▶ N'utilisez ces appareils que si les conditions de circulation le permettent.
- ▶ Si ce n'est pas le cas, arrêtez-vous en tenant compte des conditions de circulation et procédez à des entrées dans le système uniquement lorsque le véhicule est à l'arrêt.

Lorsque vous utilisez le système multimédia, tenez compte des dispositions légales en vigueur dans le pays dans lequel vous vous trouvez.

Vous pouvez, par exemple, utiliser l'entrée des caractères dans les situations suivantes:

- Modification du nom d'un favori
- Entrée d'une destination spéciale ou d'une adresse
- Lancement d'un appel

Vous disposez des fonctions suivantes:

- Sélection des caractères sur le clavier virtuel
- Tracé d'un caractère sur le pavé tactile

L'entrée des caractères peut être lancée avec un élément de commande et poursuivie avec un autre élément de commande.

▶ **A l'aide du Touch-Control et du sélecteur** : sélectionnez les caractères sur le clavier virtuel.

En fonction de l'entrée souhaitée, vous disposez des caractères suivants:

- Le jeu de caractères complet est affiché.
- Seuls les caractères judicieux en fonction de la progression de l'entrée sont affichés.

Les autres caractères sont grisés.

▶ **Sur le pavé tactile** : sélectionnez les caractères sur le clavier virtuel.

ou

▶ Écrivez les caractères sur la surface tactile du pavé tactile.

La fonction de reconnaissance de l'écriture manuscrite facilite la saisie par des propositions de caractères et la fonction de lecture vocale.

Exemples d'entrée des caractères:

- Modification du nom d'un favori
- Entrée d'une destination spéciale ou d'une adresse: utilisation de la recherche libre ou de la recherche par étapes
- Entrée d'une adresse Web

## Entrée de caractères à l'aide du sélecteur

### Exemple: modification du nom des favoris







▶ Appelez la fonction «modification d'un favori» (→ page 271).

▶ **Entrée des caractères** : tournez le sélecteur **[⊙]**, poussez-le **↑/↓**, puis appuyez dessus. Le caractère est entré sur la ligne de saisie.

Utilisez les fonctions de saisie suivantes:

**[X]** Effacement de caractères: appuyez sur le sélecteur.

Effacement de l'entrée: appuyez sur le sélecteur jusqu'à ce que l'entrée soit effacée.

-  Commutation sur les caractères spéciaux et les symboles.
-  Commutation sur les majuscules ou les minuscules.
-  Passage à la langue écrite.
-  Commutation sur l'entrée des caractères sur le pavé tactile.

 Les fonctions d'édition disponibles dépendent de la tâche d'édition, de la langue écrite réglée et du niveau des caractères.

 **Confirmation de l'entrée** : sélectionnez .

**Exemple: entrée d'une destination (navigation)**

 Entrez la destination spéciale ou l'adresse (→ page 291).

## Entrée de caractères à l'aide du pavé tactile

### Conditions requises

- Le pavé tactile est activé (→ page 267).
- Le caractère entré ou sélectionné doit être lu : la fonction de lecture vocale des caractères manuscrits est activée (→ page 269).

### Exemple: modification du nom des favoris



 Appelez la fonction «modification d'un favori» (→ page 271).

 **Entrée d'un caractère** : tracez des caractères avec le doigt sur le pavé tactile. Le caractère est entré sur la ligne de saisie. Si le caractère peut être interprété de diffé-

rentes manières, des propositions de caractères apparaissent.

 **Sélection d'un caractère proposé** : balayez vers le haut ou vers le bas sur le pavé tactile.

 Poursuivez l'entrée des caractères.



 **Insertion d'une espace** : lorsque le curseur se trouve sur la ligne de saisie, balayez vers la droite.

 **Effacement d'un caractère** : lorsque le curseur se trouve sur la ligne de saisie, balayez vers la gauche.

 **Confirmation de l'entrée** : appuyez sur le pavé tactile.

 **Fin de l'entrée de caractères** : balayez vers le haut.

ou

 Appuyez sur la touche .

**Exemple: entrée d'une destination (navigation)**

 Entrez la destination spéciale ou l'adresse (→ page 291).

## Réglages système

### Ecran

#### Configuration des réglages de l'écran

Système multimédia:

↳ Système ►  Affichage et design

#### Design

- ▶ Sélectionnez [Design](#).
- ▶ Sélectionnez [Sportif](#), [Classique](#) ou [Progressif](#).

#### Adaptation de l'éclairage d'ambiance au design

- ▶ Sélectionnez [Adapter éclair. amb.](#).  
Activez  ou désactivez  la fonction.  
Grâce à cette fonction, l'éclairage d'ambiance s'adapte au design que vous avez sélectionné pour l'écran.

#### Réglage de la luminosité de l'écran

- ▶ Sélectionnez [Luminosité du visuel](#).
- ▶ Sélectionnez la valeur de luminosité.

#### Activation et désactivation de l'écran

- ▶ **Désactivation** : sélectionnez [Eteindre visuel](#).
- ▶ **Activation** : appuyez sur une touche, par exemple .

#### Design de l'écran

- ▶ Sélectionnez [Réglage jour/nuit](#).
- ▶ Sélectionnez [Automatique](#), [Réglage jour](#) ou [Réglage nuit](#).

#### Zone d'écran supplémentaire

Vous pouvez afficher diverses informations supplémentaires en fonction du véhicule. La zone d'écran supplémentaire occupe le tiers gauche ou le tiers droit de l'écran.

- ▶ Sélectionnez [Zone affich. supplém.](#)

Vous pouvez sélectionner les contenus d'affichage suivants:

- [Affichage dynamique](#)
- [Carte de navigation](#)
- [Consommation](#)
- [Heure/Date](#)

## Heure et date

### Réglage automatique de l'heure et de la date

Système multimédia:

↳ Système ►  Heure/Date

- ▶ Désactivez  [Réglage manuel de l'heure](#).  
Le réglage de l'heure et de la date s'effectue automatiquement en fonction du fuseau horaire et de l'option d'heure d'été sélectionnés.

 L'heure correcte est nécessaire pour les fonctions suivantes:

- Guidage en temps réel (avec informations routières)
- Calcul de l'heure d'arrivée probable

### Réglage du fuseau horaire

Système multimédia:

↳ Système ►  Heure/Date ► Fuseau horaire:

La liste des pays est affichée.

- ▶ Sélectionnez un pays ●.  
Des fuseaux horaires s'affichent en fonction du pays.

- ▶ Sélectionnez un fuseau horaire.  
Le fuseau horaire réglé est indiqué après Fuseau horaire:

### Réglage de l'heure d'été

Les options [Réglage automatique de l'heure d'été](#) et [Heure d'été](#) ne sont pas disponibles dans tous les pays.

Système multimédia:

↳ Système ▶  Heure/Date

### Automatique

- ▶ Activez  ou désactivez  [Réglage automatique de l'heure d'été](#).

### Manuel

- ▶ Désactivez  [Réglage automatique de l'heure d'été](#).
- ▶ Sélectionnez [Heure d'été](#).
- ▶ Sélectionnez **ON** ou **OFF**.

### Réglage du format de l'heure et de la date

Système multimédia:

↳ Système ▶  Heure/Date ▶ Régler le format

- ▶ Réglez le format de la date et de l'heure •.

### Réglage manuel de l'heure

#### Conditions requises

- La fonction [Réglage manuel de l'heure](#) est activée.

Système multimédia:

↳ Système ▶  Heure/Date ▶ Rég. heure

- ▶ Réglez le nombre des heures.
- ▶ Pour régler les minutes, naviguez vers la droite.
- ▶ Réglez le nombre des minutes.
- ▶ Confirmez les modifications lorsque vous quittez le menu.

La date est réglée automatiquement par GPS.

## Connectivité

### Activation et désactivation de la transmission de la position du véhicule

Système multimédia:

↳ Système ▶  Réseaux/connexions

- ▶ Sélectionnez [Transm. position véhic..](#)
- ▶ Activez  ou désactivez  la fonction.

## Bluetooth®

### Informations sur Bluetooth®

Bluetooth® est une technique de transmission sans fil des données sur de courtes distances jusqu'à 32,8 ft (10 m) environ. La fonction Bluetooth® vous permet par exemple de raccorder votre téléphone portable au système multimédia et d'utiliser les fonctions suivantes:

- Dispositif mains libres avec accès aux options suivantes:
  - Contacts (→ page 325)
  - Listes d'appels (→ page 328)
  - SMS

- Connexion Internet
- Ecoute de musique via Bluetooth® Audio (→ page 357)
- Transfert des cartes de visite (vCards) vers le véhicule

Bluetooth® est une marque déposée de la Bluetooth Special Interest Group (SIG) Inc.

 La connexion Internet via Bluetooth® n'est pas disponible dans tous les pays.

#### Activation et désactivation de Bluetooth®

##### Conditions requises

- Apple CarPlay™ n'est pas actif.

Système multimédia:

 [Système](#)   Réseaux/connexions

 Activez  ou désactivez  Bluetooth®.

Lorsque l'application Android Auto est active, un message vous demande si Bluetooth® doit vraiment être désactivé.

 Sélectionnez **Oui**.  
Android Auto est déconnecté et Bluetooth® est désactivé.

#### Wi-Fi

##### Vue d'ensemble de la connexion Wi-Fi

Vous pouvez utiliser le Wi-Fi pour établir une connexion avec un réseau Wi-Fi et accéder à Internet ou à d'autres appareils réseau.

Vous disposez des fonctions suivantes:

- Wi-Fi  
La connexion Wi-Fi est établie avec un appareil compatible Wi-Fi (le téléphone portable du client ou une PC tablette, par exemple).
- Système multimédia comme point d'accès Wi-Fi  
Il permet par exemple de connecter une PC tablette ou un ordinateur portable.

Vous pouvez utiliser les méthodes suivantes pour l'établissement de la connexion:

- Code PIN WPS

La connexion à un réseau Wi-Fi sécurisé se fait via un code PIN.

- Code PBC WPS  
La connexion à un réseau Wi-Fi sécurisé se fait par actionnement du bouton-poussoir.
- Clé de sécurité  
La connexion à un réseau Wi-Fi sécurisé se fait via une clé de sécurité.

#### Réglage Wi-Fi

##### Conditions requises

- L'appareil à raccorder prend en charge un des 3 types de connexion décrits (→ page 278).

Système multimédia:

 [Système](#)   Réseaux/connexions

##### Activation et désactivation du Wi-Fi

 Activez  ou désactivez  **Wi-Fi**.  
Lorsque **Wi-Fi** est désactivé , la communication avec tous les appareils par l'intermédiaire du Wi-Fi est interrompue. Il n'est pas non plus possible d'établir une connexion



avec le module de communication HERMES. Les fonctions telles que le guidage dynamique avec Live Traffic Information ne sont alors pas disponibles.

### Raccordement du système multimédia à un appareil par l'intermédiaire du Wi-Fi

Cette fonction est disponible si aucun module de communication HERMES n'est monté.

Le type d'établissement de la connexion doit être sélectionné sur le système multimédia et sur l'appareil à raccorder.

**i** Le déroulement de la connexion peut varier en fonction de l'appareil. Suivez les instructions affichées sur l'écran. Vous trouverez de plus amples informations dans la notice d'utilisation du fabricant.

- ▶ Sélectionnez [Paramètres Internet](#).
- ▶ Sélectionnez [Rechercher réseaux Wi-Fi](#).

#### Via le code PIN WPS

- ▶ Sélectionnez un réseau Wi-Fi dans la liste.

- ▶ Sélectionnez  [Connecter via entrée code PIN WPS](#).  
Le système multimédia génère un code PIN à 8 chiffres.
- ▶ Entrez ce code PIN sur l'appareil à raccorder.
- ▶ Confirmez votre saisie.



#### Sur pression d'une touche

Conditions requises



- Cette fonction est uniquement disponible avec une fréquence Wi-Fi de 2,4 GHz.
- ▶ Sélectionnez un réseau Wi-Fi dans la liste.
- ▶ Sélectionnez  [Connecter via WPS PBC](#).
- ▶ Sur l'appareil à raccorder, sélectionnez «Connecter via WPS PBC» dans les options.
- ▶ Appuyez sur la touche WPS sur l'appareil à raccorder.
- ▶ Sélectionnez [Continuer](#) sur le système multimédia.

#### Via une clé de sécurité

- ▶ Sélectionnez un réseau Wi-Fi dans la liste.

- ▶ Sélectionnez  [Connecter via clé de sécurité](#).
- ▶ Sur l'appareil à raccorder, affichez la clé de sécurité (voir la notice d'utilisation du fabricant).
- ▶ Entrez cette clé de sécurité dans le système multimédia.
- ▶ Confirmez votre saisie avec .
- i** Le mode de connexion via une clé de sécurité est supporté par tous les appareils.

#### Le module a déjà été connecté

- ▶ **Connexion automatique** : sélectionnez un réseau Wi-Fi dans la liste.
- ▶ Activez   [Connexion automatique](#).
- ▶ **Connexion** : sélectionnez un réseau Wi-Fi dans la liste.
- ▶ Sélectionnez  [Connexion](#).  
La connexion est de nouveau établie. Ces fonctions sont possibles si l'appareil a déjà été connecté au réseau Wi-Fi.

## Création d'un point d'accès Wi-Fi

Système multimédia:

→ Système ►  Réseaux/connexions

### Configuration du système multimédia comme point d'accès Wi-Fi

Le type d'établissement de la connexion dépend de l'appareil à raccorder. La fonction doit être supportée par le système multimédia et par l'appareil à raccorder. Le type d'établissement de la connexion doit être sélectionné sur le système multimédia et sur l'appareil à raccorder.

- Sélectionnez [Configurer un point d'accès](#).
- Sélectionnez [Connecter l'appareil au point d'accès véhicule](#).

### Génération du code PIN WPS

- Sélectionnez  [Connecter via génération code PIN WPS](#).
- Entrez le code PIN qui apparaît sur l'écran du système multimédia dans l'appareil à raccorder et confirmez.

### Etablissement de la connexion via le code PIN WPS

- Sélectionnez  [Connecter via entrée code PIN WPS](#).
- Sélectionnez [Entrer code PIN WPS](#).
- Entrez le code PIN qui apparaît sur l'écran de l'appareil externe dans le système multimédia.
- Sélectionnez [Continuer](#).

### Etablissement de la connexion sur pression d'une touche

Conditions requises

- Cette fonction est uniquement disponible avec une fréquence Wi-Fi de 2,4 GHz.
- Sélectionnez  [Connecter via PBC WPS](#).
- Appuyez sur la touche WPS sur l'appareil à raccorder ou sélectionnez [Connecter](#).
- Sélectionnez [Continuer](#) sur le système multimédia.

### Etablissement de la connexion via une clé de sécurité

- Sélectionnez [Connecter l'appareil au point d'accès véhicule](#). Une clé de sécurité apparaît.
- Sélectionnez le véhicule sur l'appareil à raccorder. Le véhicule apparaît avec le SSID [MB HOTSPOT XXXXX](#).
- Entrez la clé de sécurité qui apparaît sur l'écran du système multimédia dans l'appareil à raccorder.
- Confirmez votre saisie.

### Etablissement de la connexion via NFC

- Sélectionnez [Etablissement de la connexion via NFC](#).
- Activez NFC sur l'appareil portable (voir la notice d'utilisation du fabricant).
- Amenez l'appareil portable dans la zone NFC du véhicule (→ page 323).

- ▶ Sélectionnez **Terminé**.  
L'appareil portable est à présent connecté via NFC avec le point d'accès du système multimédia.

#### Génération d'une nouvelle clé de sécurité:

- ▶ Sélectionnez **Configurer un point d'accès**.
- ▶ Sélectionnez **Générer une clé de sécurité**.  
A l'avenir, toute connexion sera établie avec la nouvelle clé de sécurité générée.
- ▶ **Mémorisation de la clé de sécurité** : sélectionnez **Enregistrer**.  
Lorsqu'une nouvelle clé de sécurité est mémorisée, toutes les connexions existantes Wi-Fi sont désactivées. Lorsque les connexions Wi-Fi sont de nouveau établies, la nouvelle clé de sécurité doit être entrée.

#### Gestion des appareils COMAND Touch

##### Conditions requises

- L'application COMAND Touch est installée sur l'appareil externe (tablette ou smartphone, par exemple).

- Le Wi-Fi est activé (→ page 278) et le système multimédia est configuré en tant que point d'accès Wi-Fi (→ page 280).

Système multimédia:

↪ **Système** ▶ **COMAND Touch**

#### Raccordement d'un nouvel appareil

- ▶ Sélectionnez **Autoriser nouvel appareil**.
- ▶ Sélectionnez **Raccorder nouvel appareil**.
- ▶ Sélectionnez **Accepter** pour la demande de connexion du nouvel appareil.  
Une clé de sécurité apparaît.
- ▶ Entrez la clé de sécurité sur l'appareil externe.  
L'appareil est autorisé.

#### Sélection d'un appareil déjà raccordé

- ▶ Sélectionnez **Autoriser nouvel appareil**.  
Les appareils déjà raccordés sont affichés.

- ▶ Sélectionnez **Poursuivre avec les appareils raccordés**.

Le message **Lancez COMAND Touch sur votre appareil et suivez les instructions** apparaît.

- ▶ Sélectionnez **Continuer**.  
Suivez les instructions pour autoriser l'appareil sélectionné.

#### Désautorisation de l'appareil

- ▶ Sélectionnez l'appareil raccordé dans la liste.  
Le message **Lancez COMAND Touch sur votre appareil et suivez les instructions** apparaît.
- ▶ Sélectionnez **Continuer**.  
Un message vous demande si vous souhaitez désautoriser l'appareil sélectionné.
- ▶ Sélectionnez **Oui**.  
L'appareil est désautorisé.

## Activation et désactivation de la sécurité enfants

Système multimédia:

↳ Système ▶ Sécurité enfants

### Blocage d'un appareil externe

- ▶ Sélectionnez un appareil externe.
- ▶ Sélectionnez **Bloquer**.  
L'appareil relié via l'application COMAND Touch est bloqué  ou débloqué .

## Langue système

### Remarques relatives à la langue système

Cette fonction vous permet de déterminer la langue dans laquelle seront affichés les messages dans les menus et seront énoncés les guidages vocaux. La sélection de la langue influe sur la possibilité d'entrée de caractères. Les guidages vocaux sont énoncés uniquement dans les langues qui sont prises en charge. Si une langue n'est pas prise en charge, le guidage vocal est énoncé en anglais.

### Réglage de la langue système

Système multimédia:

↳ Système ▶ Langue (Language)

- ▶ Réglez la langue.

**i** Si vous utilisez des cartes arabes, vous pouvez également afficher les informations sous forme de texte en caractères arabes sur la carte de navigation. Pour ce faire, sélectionnez العربية dans la liste des langues. Le guidage vocal est alors également énoncé en arabe.

### Réglage de l'unité pour la distance

Système multimédia:

↳ Système ▶  Unités de mesure

- ▶ Sélectionnez **km** ou **mi**.
- ▶ Pour un affichage sur l'écran multifonction de l'écran pour les instruments, activez  **Tachymètre additionnel**.

## Importation des données et exportation des données

### Fonction d'importation et d'exportation des données

Les fonctions suivantes peuvent apparaître:

- Transfert de données personnelles d'un système (véhicule) à un autre (véhicule)
- Création d'une copie de sauvegarde de vos données personnelles et réimportation
- Protection de vos données personnelles par l'intermédiaire d'un code PIN afin d'éviter qu'elles ne soient exportées contre votre gré

**i** Notez que le système de fichiers NTFS n'est pas pris en charge. Il est recommandé d'utiliser le système de fichiers FAT32.

### Importation et exportation de données

**!** **REMARQUE** Perte des données en cas de retrait prématuré

- ▶ Ne retirez pas le support de données pendant l'exportation de données.

Mercedes-Benz décline toute responsabilité en cas de pertes de données.

### Conditions requises

- Le véhicule est à l'arrêt.
- Le contact est mis ou le véhicule a démarré.
- La carte SD est introduite (→ page 349) ou l'appareil USB est raccordé (→ page 352).

Système multimédia:

↳ [Système](#) ▶ [Sauvegarde système](#)

- ▶ Sélectionnez [Importer des données](#) ou [Exporter des données](#).

### Importation

- ▶ Sélectionnez un support de données. Un message vous demande si vous souhaitez réellement remplacer les données actuelles. Lorsque les données proviennent d'un autre véhicule, elles seront détectées lors du chargement. Lorsque les données ont été importées, le système multimédia redémarre.

- ⓘ Après l'importation, il se peut qu'il y ait une modification des réglages actuels du véhicule.

### Exportation

Lorsque la protection par code PIN est activée, une demande de code PIN apparaît.

- ▶ Entrez le code PIN à 4 chiffres.
- ▶ Sélectionnez un support de données. Les données sont exportées. L'exportation des données peut durer quelques minutes.

### Activation et désactivation de la protection par code PIN

Système multimédia:

↳ [Système](#) ▶ [Protection par PIN](#)

### Définition du code PIN

- ▶ Sélectionnez [Définir code PIN](#).
- ▶ Entrez un code PIN à 4 chiffres.
- ▶ Entrez de nouveau le code PIN à 4 chiffres. Lorsque les 2 codes PIN correspondent, la protection par code PIN est active.

### Modification du code PIN

Conditions requises

- Un code PIN actuel doit être défini.
- ▶ Sélectionnez [Modifier les réglages](#).
  - ▶ Entrez le code PIN actuel.
  - ▶ Sélectionnez [Modifier code PIN](#).
  - ▶ Définissez un nouveau code PIN.

### Activation de la protection par code PIN pour l'exportation des données

- ▶ Sélectionnez [Modifier les réglages](#). Confirmez avec le code PIN.
- ▶ Sélectionnez [Protection des données contre l'exportation](#). Activez  ou désactivez  la fonction.

### Déblocage du code PIN

Conditions requises

- Une connexion Internet est établie.
- Un compte Mercedes me est disponible sous <http://www.mercedes.me>.

- Le service [Régl. personnalisés](#) (→ page 284) est activé.

Si vous avez entré trois fois de suite un code PIN erroné, votre code PIN est bloqué. Vous pouvez vous faire attribuer un mot de passe unique via le portail en ligne Mercedes me connect, qui vous permet de réinitialiser la protection par code PIN.

- ▶ Sélectionnez [Débloquer code PIN](#).
- ▶ Entrez le mot de passe unique. La protection par code PIN est réinitialisée et vous pouvez définir un nouveau code PIN.
- ① Vous pouvez également faire réinitialiser la protection par code PIN auprès d'un point de service Mercedes-Benz.

## Profil utilisateur

### Réglage du profil utilisateur

Système multimédia:

↳ Système ▶  Régl. personnalisés

### Affichage du profil utilisateur au démarrage

Lorsque cette fonction est activée, une demande concernant le profil utilisateur à utiliser apparaît lors du démarrage du système.

- ▶ Sélectionnez [Afficher la liste des profils au démarrage](#).
- ▶ Activez  ou désactivez  la fonction.

### Sélection du profil utilisateur

- ▶ Sélectionnez [Profil Invité](#) ou un profil individuel ●.
- ① Certains réglages du profil utilisateur ne sont chargés que lorsque le véhicule est à l'arrêt ou lorsque le contact est mis.

### Synchronisation automatique

Une synchronisation des profils utilisateur individuels a lieu sur le système multimédia et sur le serveur à chaque coupure et mise de contact.

Vous disposez ainsi toujours des profils utilisateur les plus récents.

- ▶ Sélectionnez [Synchronisation automatique](#).
- ▶ Activez  ou désactivez  la fonction.
- ① Pour de plus amples informations sur l'importation et l'exportation de profils utilisateur, voir .

### Création d'un profil utilisateur

Système multimédia:

↳ Système ▶  Régl. personnalisés ▶ Créer un profil

- ▶ Entrez un nom.
- ▶ Sélectionnez .

Les informations suivantes sont mémorisées dans le profil utilisateur, par exemple:

- Réglages système
- Réglages dans la liste des chaînes du tuner TV
- Informations de navigation et informations routières

Les réglages varient en fonction de l'équipement du véhicule.

### Réglage des options du profil utilisateur

Système multimédia:

→ Système →  Régl. personnalisés

▶ Sélectionnez le profil.

▶ Sélectionnez les options .

Vous pouvez sélectionner les options suivantes:

- Renommer
- Effacer
- Réinitialiser

**i** Le profil d'invité ne peut pas être effacé ou renommé.

### Mise à jour logicielle

#### Informations sur la mise à jour logicielle

Lorsqu'une mise à jour est disponible, le système multimédia affiche un message correspondant.

Vous pouvez effectuer différentes mises à jour en fonction de la source:

#### Mise à jour logicielle

Source de la mise à jour	Type de mise à jour
Mises à jour via la téléphonie mobile	Cartes de navigation, mises à jour du système, notice d'utilisation numérique
Mises à jour via un support de données externe, par exemple une clé USB	Cartes de navigation

**i** Les mises à jour via la téléphonie mobile nécessitent une connexion Internet active du véhicule. Celle-ci n'est pas disponible dans tous les pays. Pour de plus amples informations sur la connexion Internet, voir (→ page 341).

#### Avantages de la mise à jour logicielle

Grâce à la mise à jour logicielle, votre véhicule est toujours au stade actuel de la technique.

Afin d'améliorer constamment la qualité de nos services, vous recevrez à l'avenir des mises à

jour pour votre système multimédia, les services de Mercedes me connect et le module de communication de votre véhicule. Ces dernières vous sont envoyées tout simplement par l'intermédiaire du réseau de téléphonie mobile de votre véhicule et sont, dans la plupart des cas, exécutées automatiquement. Sur le portail Mercedes me, vous pouvez suivre à tout moment le statut de vos mises à jour et vous informer sur les nouveautés éventuelles.

Aperçu de vos avantages:

- Réception aisée des mises à jour logicielles via le réseau de téléphonie mobile
- Garantie de la qualité et de la disponibilité à long terme des services de Mercedes me connect
- Actualisation permanente de votre système multimédia et du module de communication

Pour de plus amples informations sur les mises à jour logicielles, consultez le <http://me.mercedes-benz.com>.

## Exécution de la mise à jour logicielle

### Conditions requises

- Une connexion Internet est établie (→ page 341).
- **Pour la mise à jour automatique** : votre véhicule dispose d'un module de communication fixe.

Système multimédia:

↳ Système ▶ Mise à jour logicielle

### Mise à jour automatique

- ▶ Activez  **Mise à jour en ligne automatique**. Les mises à jour sont effectuées.  
Le statut de l'état actuel des mises à jour s'affiche.

### Mise à jour manuelle

- ▶ Désactivez  **Mise à jour en ligne automatique**.
- ▶ Sélectionnez une mise à jour dans la liste et lancez la mise à jour.

## Activation de la mise à jour logicielle

- ▶ Redémarrez le système.

### Fonctionnement des mises à jour importantes du système

Pour la sécurité des données de votre système multimédia, des mises à jour importantes du système peuvent s'avérer nécessaires. Veuillez installer celles-ci, faute de quoi la sécurité de votre système multimédia ne peut plus être garantie.

- ⓘ Lorsque la mise à jour logicielle automatique est activée, les mises à jour du système sont automatiquement téléchargées (→ page 286).

Dès qu'une mise à jour est disponible au téléchargement, un message correspondant s'affiche sur l'écran du système multimédia.

Vous disposez des possibilités de sélection suivantes:

- **Télécharger**  
La mise à jour est téléchargée en arrière-plan.
- **Détails**

Des informations sur la mise à jour du système non encore installée sont affichées.

- **Plus tard**

Vous pouvez télécharger ultérieurement la mise à jour manuellement (→ page 286).

Lorsque le téléchargement est terminé et que la mise à jour est prête à être installée, le système vous en informe, par exemple après une coupure et remise du contact.

- ⓘ Arrêtez le véhicule à un endroit approprié à l'écart de la circulation avant de lancer l'installation.

Conditions requises pour l'installation:

- Le contact est mis.
- Le moteur ne tourne pas.
- Vous avez lu et accepté les indications et avertissements.
- Le frein de stationnement est serré.

Si toutes les conditions sont réunies, la mise à jour est installée. Pendant l'installation de la mise à jour, le système multimédia ne peut pas



être utilisé et les fonctions du véhicule sont limitées.

Si des erreurs se produisent pendant l'installation, le système tente automatiquement de restaurer la version antérieure. Lorsque la restauration de la version antérieure s'avère impossible, un symbole apparaît sur l'écran de la console centrale. Rendez-vous dans un atelier qualifié pour résoudre le problème.

### Fonction de remise à zéro

Système multimédia:

↳ **Système** ▶ **Remettre à zéro**

Les données personnelles sont effacées, par exemple:

- Mémoire des stations

- Téléphones portables raccordés

▶ Sélectionnez **Oui**.

Lorsque la protection par code PIN est activée, un message vous demande si vous souhaitez également remettre à zéro le code PIN lorsque vous rétablissez les réglages d'usine.

▶ Sélectionnez **Oui**.

▶ Entrez le code PIN actuel.

Le code PIN est remis à zéro.

ou

▶ Sélectionnez **Non**.

Le code PIN actuel est conservé après la remise à zéro.

ⓘ Si vous avez oublié votre code, vous pouvez faire désactiver la protection par code PIN par un point de service Mercedes-Benz.

Un nouveau message vous demande si l'appareil doit vraiment être remis à zéro.

▶ Sélectionnez **Oui**.

Le système multimédia est remis dans l'état dans lequel il se trouvait à la livraison.

**ENERGIZING Comfort****Vue d'ensemble des programmes ENERGIZING Comfort****Vue d'ensemble des programmes**

<b>Programmes</b>	<b>Effet</b>
<b>Fraîcheur</b>	Permet de rafraîchir les passagers grâce à une modification ciblée du climat de bord. L'air est nettoyé par des flux d'air rafraîchissants et par ionisation. L'habitacle est éclairé avec des couleurs froides et le siège est ventilé.
<b>Chaleur</b>	Permet d'augmenter la sensation de bien-être des passagers. Les chauffages des accoudoirs, des sièges et du volant émettent une chaleur bienfaisante. L'air est nettoyé par la ionisation et une senteur agréable est diffusée. L'habitacle est éclairé avec des couleurs chaudes.
<b>Vitalité</b>	Permet de lutter contre la fatigue dans des conditions de marche monotones. Les passagers sont activement stimulés par une musique au rythme rapide et un massage énergisant. L'air est nettoyé par la ionisation et une senteur agréable est diffusée. L'habitacle est éclairé avec une couleur stimulante et le siège est ventilé.
<b>Plaisir des sens</b>	Favorise une ambiance positive parmi les passagers. Cet effet est obtenu grâce à une musique au rythme peu rapide et à l'activation d'un programme de massage. L'air est nettoyé par la ionisation et une senteur agréable est diffusée. L'habitacle est éclairé avec une couleur gaie.

Programmes	Effet
<b>Bien-être</b>	Favorise la détente physique et mentale des passagers. L'effet relaxant est obtenu grâce à un massage du dos associé à la diffusion locale de chaleur. L'air est nettoyé par la ionisation et une senteur agréable est diffusée. Le lecteur de musique émet de la musique relaxante et l'habitacle est éclairé avec des couleurs chaleureuses.
<b>Entraînements</b>	Permet de lutter contre les raideurs musculaires, l'engourdissement des membres ou le stress avec des exercices de relaxation et de stimulation ciblés. Les exercices sont présentés dans de courtes vidéos de démonstration. L'air est nettoyé par la ionisation et une senteur agréable est diffusée. L'habitacle est éclairé avec des couleurs adaptées aux exercices.

**i** Veuillez noter que les programmes disponibles ainsi que les fonctions impliquées dépendent de l'équipement de votre véhicule. En fonction de l'équipement, certaines fonctions peuvent ne pas être disponibles.

### Lancement du programme ENERGIZING Comfort

#### Conditions requises

- Le contact est mis.

**i** ENERGIZING Comfort est disponible 5 minutes environ après le lancement du système multimédia.

Système multimédia:

↳ Véhicule ▶ ENERGIZING Comfort

#### Sélection d'un siège

- Sélectionnez [Sélection des sièges](#).
- Sélectionnez un ou plusieurs sièges .

#### Lancement du programme

- Sélectionnez [Fraîcheur](#), [Chaleur](#), [Vitalité](#), [Plaisir des sens](#) ou [Bien-être](#).

Le programme sélectionné dure 10 minutes.

#### Configuration du programme

- Affichez les autres options  pour le programme souhaité.
- Activez  ou désactivez  les fonctions liées au programme.

#### Démarrage de l'entraînement

- Sélectionnez [Exercices](#).

- ▶ Sélectionnez **Relaxation musculaire**, **Activation musculaire** ou **Equilibre corps/esprit**. La vidéo d'entraînement sélectionnée démarre et s'affiche sur l'écran média.
  - ▶ Sélectionnez **Vidéo en plein écran**. La vidéo d'entraînement est affichée en plein écran.
- ❗ Pour de plus amples informations sur la pause ou pour sauter une vidéo, voir (→ page 353).

Si une condition requise pour le fonctionnement est désactivée alors qu'un programme est actif, un message d'information correspond apparaît. Le programme actif est interrompu.

## Navigation

### Activation de la navigation

Système multimédia:

➔ Navigation

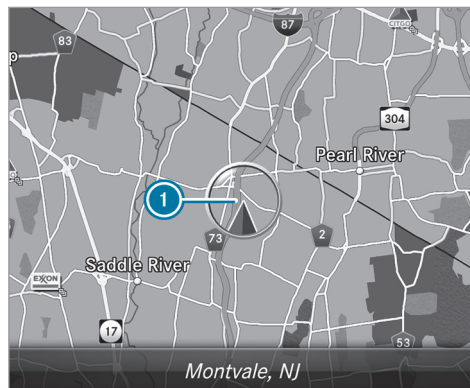

- ▶ Egalement: appuyez sur la touche **NAVI**. La carte apparaît et affiche la position actuelle du véhicule ❶.

- ❗ Lorsque vous modifiez un réglage dans la climatisation, la ligne de la climatisation apparaît pendant un court instant.

### Affichage ou masquage du menu Navigation

#### Conditions requises

- Vous pouvez voir la position actuelle du véhicule sur la carte.

## Navigation



▶ **Affichage** : balayez vers la gauche sur le pavé tactile ou le Touch-Control.

ou

▶ Poussez le sélecteur vers la gauche.

▶ **Masquage** : balayez vers la droite sur le pavé tactile ou le Touch-Control.

ou

▶ Poussez le sélecteur vers la droite.

ⓘ Si vous souhaitez afficher ou masquer des niveaux de menu inférieurs, balayez ou poussez vers la gauche ou la droite autant de fois que nécessaire.

## Entrée des destinations

### Entrée d'une destination spéciale ou d'une adresse

**ATTENTION** Les systèmes d'information et les appareils de communication risquent de détourner votre attention

L'utilisation de systèmes d'information et d'appareils de communication intégrés au véhicule pendant la marche pourrait détourner votre attention de la circulation. Vous risquez en outre de perdre le contrôle du véhicule.

▶ N'utilisez ces appareils que si les conditions de circulation le permettent.

▶ Si ce n'est pas le cas, arrêtez-vous en tenant compte des conditions de circu-

lation et procédez à des entrées dans le système uniquement lorsque le véhicule est à l'arrêt.

Lorsque vous utilisez le système multimédia, tenez compte des dispositions légales en vigueur dans le pays dans lequel vous trouvez.

### Conditions requises

- **Pour la recherche en ligne** : Mercedes me connect est disponible.
- Vous disposez d'un compte utilisateur sur le portail Mercedes me.
- Le service est disponible.
- Le service a été activé dans un point de service Mercedes-Benz.

Pour de plus amples informations, consultez le <http://www.mercedes.me>.

Système multimédia:

### Navigation



- ▶ Affichez le menu Navigation.
  - ▶ Sélectionnez Entrer destination. L'Etat ou la province dans lequel/laquelle le véhicule se trouve est réglé(e) ①.
- Pour la saisie de la destination, 2 variantes vous sont proposées:
- Recherche libre ②
  - Recherche par étapes ③

### Variante 1: recherche libre

- ▶ Entrez la destination spéciale ou l'adresse dans ②. Vous pouvez effectuer la saisie dans n'importe quel ordre. Pendant la saisie de la destination, le système multimédia fait des propositions. La sélection d'une destination se fait dans une liste.
- Saisissez, par exemple, les éléments suivants de l'adresse:
- Ville, rue, numéro de rue
  - Rue, ville
  - Code postal (CP)
  - Nom de la destination spéciale
  - Catégorie de la destination spéciale, par exemple [Station-service](#)
  - Ville, nom de la destination spéciale
- ▶ **Commutation sur la fonction de reconnaissance de l'écriture manuscrite** : sélectionnez ⑤ .
  - ▶ Tracez le caractère sur le pavé tactile.

▶ **Commutation en mode de sélection des caractères** : appuyez sur la touche .

ou

- ▶ Appuyez sur le pavé tactile.
  - ▶ **Effacement de l'entrée** : sélectionnez ④ (si disponible).
    - Confirmation brève: efface le dernier caractère entré ou la dernière proposition reprise.
    - Confirmation longue: efface l'entrée complète.
  - ▶ **Réglage de la langue écrite** : sélectionnez ⑥.
  - ▶ Sélectionnez la langue écrite.
- ① Cette fonction peut s'avérer utile pour les pays dans lesquels plusieurs jeux de caractères sont pris en charge, par exemple la Russie, qui possède des caractères cyrilliques et latins.

► **Affichage de la recherche en ligne** : sélectionnez  Recherche en ligne.  
Une fois la connexion Internet établie, une liste apparaît. Elle indique les destinations en ligne en fonction de la saisie effectuée.

Les destinations en ligne sont mises à disposition par un fournisseur d'accès à Internet.

► Sélectionnez la destination en ligne.

ou

► Entrez une destination en ligne sur la ligne de saisie.

 La recherche en ligne n'est pas disponible dans tous les pays.

► **Affichage de la liste** : appuyez sur la touche .

ou

► Si la ligne supérieure du clavier virtuel est sélectionnée, naviguez vers le haut.

► Sélectionnez la destination dans la liste.

► **Validation de la destination** : sélectionnez  Définir comme destination.

Si la destination n'est pas univoque, une liste apparaît.

► Sélectionnez la destination.  
L'adresse de destination s'affiche.

#### Variante 2: recherche par étapes

► Appuyez sur la touche .

ou

► Si la ligne supérieure du clavier virtuel est sélectionnée, naviguez vers le haut.  
Le clavier virtuel disparaît. **Ville ou CP** est mis en surbrillance. D'autres champs d'entrée sont disponibles, par exemple pour **Destination spéciale**.

► Sélectionnez **Ville ou CP**.  
Le clavier virtuel apparaît.

► Entrez la ville ou le CP.  
Pendant la saisie de la destination, le système multimédia fait des propositions. La sélection d'une destination se fait dans une liste.

Vous pouvez effectuer la saisie de l'adresse dans n'importe quel ordre, par exemple:

- **Ville ou CP, Rue, N° rue**  
Si les rues transversales sont disponibles, saisissez l'une d'entre elles.
- **Rue, Ville ou CP**
- **Destination spéciale**, par exemple **Station-service, Ville ou CP**

 Pendant la saisie de la destination, utilisez les fonctions suivantes:

- Commutation sur la fonction de reconnaissance de l'écriture manuscrite
- Commutation en mode de sélection des caractères
- Effacement de l'entrée  
Effacement d'une entrée avec  pendant la recherche par étapes, pour une **Destination spéciale** par exemple. Pour ce faire, naviguez vers la gauche.
- Affichage de la recherche en ligne (si disponible)
- Affichage de la liste

Les fonctions sont décrites dans la recherche libre.

► **Modification de l'Etat/de la province :**

sélectionnez Etat ou province.

► Entrez l'Etat ou la province. Il suffit d'entrer les premiers caractères.

► Sélectionnez l'Etat ou la province dans la liste.

► **Modification du pays :** sélectionnez pays.

► Entrez le pays. Il suffit d'entrer les premiers caractères.

► Sélectionnez le pays dans la liste.

► **Validation de la destination :** sélectionnez [Définir comme destination](#).

Si la destination n'est pas univoque, une liste classée en fonction de la distance apparaît.

► Sélectionnez la destination.  
L'adresse de destination s'affiche.

**Sélection des dernières destinations**

Système multimédia:

➤ [Navigation](#) ➤  [Dernières destinations et autres destinations](#)

► Sélectionnez [Dernières destinations](#).

► Sélectionnez la destination.  
L'adresse de destination s'affiche.

ou

► Lorsqu'un favori a été mémorisé (→ page 307), sélectionnez [Favoris principaux](#).

► Sélectionnez le favori.  
L'adresse de destination s'affiche.

**Sélection d'une destination spéciale**

Système multimédia:

➤ [Navigation](#) ➤  [Dernières destinations et autres destinations](#) ➤ [Dest. spéc.](#)

► Sélectionnez la catégorie.

ou

► Sélectionnez [Toutes les catégories](#), puis la catégorie.

**Le guidage est désactivé :** la recherche s'effectue dans les environs de la position actuelle du véhicule. La liste est classée par ordre croissant d'éloignement.

Les destinations spéciales contiennent les informations suivantes:

- Nom de la destination spéciale
- Distance à vol d'oiseau de la destination spéciale
- Lors de la recherche autour de la position actuelle du véhicule, la direction à vol d'oiseau de la destination spéciale (flèche) est affichée.

► Sélectionnez la destination spéciale.

► **Le guidage est activé :** sélectionnez la zone de recherche avant de sélectionner la destination spéciale.

► Si vous avez défini des destinations intermédiaires, celles-ci peuvent également être sélectionnées comme zones de recherche après la sélection de [Dans les environs de la destination](#).



### Egalement: filtrage de l'affichage en fonction des destinations spéciales

- ▶ Entrez la suite de caractères recherchée dans  **Rechercher**. La liste des résultats affiche les destinations spéciales correspondantes.
- ▶ Sélectionnez **OK**. La première destination spéciale est sélectionnée dans la liste.
- ▶ Sélectionnez la destination spéciale.

### Exemple: définition de la zone de recherche pour la catégorie Stationnement lorsque le guidage est activé

- ▶ Sélectionnez **Dans les environs, Dans les environs de la destination** ou **Sur l'itinéraire**. La liste affiche les destinations spéciales trouvées ou ouvre la vue d'ensemble de l'itinéraire après sélection de **Dans les environs de la destination**.
- ▶ Sélectionnez la destination spéciale.
- ▶ Sélection de **Dans les environs de la destination**: sélectionnez la destination intermédiaire ou la destination.

### Lancement de la recherche automatique de stations-service

#### Conditions requises

- La recherche automatique de stations-service est activée  (→ page 301).

#### Situation de marche

Le guidage est en cours. Le niveau de remplissage du réservoir de carburant atteint la réserve de carburant.

Le message **Réserve de carburant. Voulez-vous lancer la recherche de stations-services?** est affiché.

- ▶ Sélectionnez **Oui**. La recherche automatique de stations-service est lancée. Les stations-service disponibles sont ensuite affichées le long de l'itinéraire et dans les environs de la position actuelle du véhicule.
- ▶ Sélectionnez la station-service. L'adresse de la station-service apparaît.

- ▶ Si aucun guidage n'est activé, sélectionnez **Lancer le guidage**. La station-service sélectionnée est réglée en tant que destination. Le guidage commence.

ou

- ▶ Si le guidage est activé, sélectionnez **Lancer le nouveau guidage** ou **Définir comme destination intermédiaire suivante**. **Lancer le nouveau guidage**: la station-service sélectionnée est réglée en tant que nouvelle destination. Les destinations et destinations intermédiaires antérieures sont effacées. Le guidage jusqu'à la station-service commence.
- ▶ **Définir comme destination intermédiaire suivante**: la station-service sélectionnée est réglée en tant que destination intermédiaire suivante. Le guidage commence.
- ▶ **S'il existe déjà 4 destinations intermédiaires**: sélectionnez **Oui** dans la demande de confirmation. La station-service sélectionnée est entrée en position 1 dans le menu Destinations intermédiaires. La destination intermédiaire 4 est effacée. Le guidage commence.

## Entrée d'une destination intermédiaire

### Conditions requises

- Une destination est entrée.

Système multimédia:

↳ [Navigation](#) ▶ [Destinations intermédiaires et infos](#)

- ▶ Sélectionnez [Rechercher une destination intermédiaire](#).
- ▶ Entrez la destination intermédiaire comme destination spéciale ou comme adresse (→ page 291).
- ▶ Sélectionnez la destination intermédiaire.
- ▶ Sélectionnez [Définir comme destination](#).

ou

- ▶ Pendant un guidage, sélectionnez une destination intermédiaire via  [Entrer destination](#).
- ▶ Après l'entrée de la destination, sélectionnez [Définir comme destination intermédiaire suivante](#).

## Modification des destinations intermédiaires

### Conditions requises

- Une destination est entrée.

Système multimédia:

↳ [Navigation](#) ▶ [Destinations intermédiaires et infos](#)

- ▶ **Modification de l'ordre des destinations :** sélectionnez la destination ou la destination intermédiaire.
- ▶ Sélectionnez  [Déplacer](#).
- ▶ Déplacez la destination intermédiaire sur la position souhaitée.
- ▶ Appuyez sur le Touch-Control, sur le sélecteur ou sur le pavé tactile.
- ▶ **Affichage de la carte :** sélectionnez la destination ou la destination intermédiaire.
- ▶ Sélectionnez  [Carte](#).
- ▶ Déplacez la carte (→ page 313).
- ▶ Sélectionnez une destination sur la carte (→ page 297).

- ▶ **Effacement d'une destination :** sélectionnez la destination ou la destination intermédiaire.

▶ Sélectionnez  [Effacer](#).

## Calcul d'un itinéraire avec des destinations intermédiaires

### Conditions requises

- Vous avez saisi une destination et au moins une destination intermédiaire.

Système multimédia:

↳ [Navigation](#) ▶ [Destinations intermédiaires et infos](#)

- ▶ Sélectionnez [Lancer le nouveau guidage](#). Le système calcule l'itinéraire en tenant compte des destinations intermédiaires réglées.

## Sélection d'un contact pour l'entrée de la destination

### Conditions requises

- Un téléphone portable est raccordé au système multimédia (→ page 320).

Système multimédia:

↳ Navigation ▶ Dernière destination et autres destinations ▶ Contacts

- ▶ Sélectionnez le contact.  
Les données du contact apparaissent.
- ▶ Sélectionnez l'adresse.
- ▶ **Egalement : filtrage de l'affichage selon les contacts** : entrez par exemple le nom ou le numéro de téléphone dans la fenêtre de recherche.
- ▶ Sélectionnez .
- ▶ Le premier contact est sélectionné dans la liste.
- ▶ Sélectionnez le contact.
- ▶ Sélectionnez l'adresse.

### Entrée des coordonnées géographiques

Système multimédia:

↳ Navigation ▶ Dernière destination et autres destinations ▶ Coordonnées géographiques

- ▶ Entrez les coordonnées géographiques en tant que latitude et longitude respectivement en degrés, minutes et secondes.  
La carte affiche la position.
- ▶ Confirmez votre saisie.
- ▶ **Calcul de l'itinéraire** : sélectionnez **Lancer le guidage**.
- ▶ S'il existe déjà un itinéraire, sélectionnez **Lancer le nouveau guidage** ou **Définir comme destination intermédiaire**.

### Sélection d'une destination sur la carte

Système multimédia:

↳ Navigation ▶ Options

- ▶ Sélectionnez **Menu Carte**.

ou

- ▶ Appuyez sur l'élément de commande central lorsque la carte apparaît en plein écran.  
Le menu Carte apparaît.
- ▶ Dans le menu Carte ②, sélectionnez «Déplacement de la carte» (→ page 311).
- ▶ Déplacez le doigt dans n'importe quelle direction sur le Touch-Control ou le pavé tactile.

ou

- ▶ Poussez le sélecteur dans n'importe quelle direction.  
La carte en dessous du réticule se déplace dans la direction correspondante. Plus vous éloignez le doigt de la position de départ sur le pavé tactile, plus la vitesse de déplacement de la carte augmente.
- ▶ Appuyez sur le Touch-Control, sur le sélecteur ou sur le pavé tactile.  
Si plusieurs destinations se trouvent dans les environs du réticule, une liste affiche les destinations spéciales et les routes disponibles.  
Si une seule destination se trouve dans les environs du réticule, l'adresse de destination apparaît.

- ▶ Sélectionnez la destination dans la liste. L'adresse de destination s'affiche.

### Réglage de l'orientation de la carte 2D ou 3D

- ▶ Sélectionnez [Orientation de la carte: 2D/3D](#).
- ▶ Appuyez sur le Touch-Control, sur le pavé tactile ou sur le sélecteur. La carte est affichée avec l'orientation sélectionnée.

### Affichage des messages d'information routière dans les environs de la carte

- ▶ Sélectionnez [Infos trafic dans les environs](#). La carte apparaît.
- ▶ Balayez vers la gauche ou vers la droite sur le pavé tactile.

ou

- ▶ Poussez le sélecteur vers la gauche ou vers la droite. L'événement précédent ou suivant qui concerne la circulation est mis en surbrillance sur la carte. Des informations relatives au message d'information routière sont affichées.

### Affichage des destinations spéciales dans les environs de la carte

- ▶ Sélectionnez [Destinations spéciales dans les environs](#).
- ▶ Balayez vers la gauche ou vers la droite sur le pavé tactile.

ou

- ▶ Poussez le sélecteur vers la gauche ou vers la droite. La destination spéciale précédente ou suivante est mise en surbrillance sur la carte. Le nom ou l'adresse apparaît.

- ▶ **Egalement : filtrage de l'affichage en fonction de la catégorie de destinations spéciales :** balayez vers le bas sur le Touch-Control ou le pavé tactile.

ou

- ▶ Poussez le sélecteur vers le bas.
- ▶ Sélectionnez la catégorie de destinations spéciales.

- ① [Symboles personnels](#) permet la sélection personnalisée de symboles de destinations spéciales (→ page 313).

### Itinéraire

#### Calcul de l'itinéraire

#### Conditions requises

- La destination est entrée.
- L'adresse de destination s'affiche.

- ▶ Lorsqu'aucun guidage n'est activé, sélectionnez [Lancer le guidage](#). L'itinéraire jusqu'à la destination est en train d'être calculé. La carte affiche l'itinéraire. Ensuite, le guidage commence.

ou





- ▶ Si le guidage est activé, sélectionnez [Lancer le nouveau guidage](#) ou [Définir comme destination intermédiaire suivante](#). [Lancer le nouveau guidage](#): l'adresse de destination sélectionnée est réglée en tant que nouvelle destination. Les destinations et destinations intermédiaires antérieures sont effacées. Le guidage vers la nouvelle destination démarre. [Définir comme destination intermédiaire suivante](#): l'adresse de destination sélectionnée

est réglée en tant que destination intermédiaire suivante. Le guidage commence.

### Prise en compte d'un itinéraire alternatif

- ▶ Sélectionnez un itinéraire alternatif (→ page 301).

### Autres fonctions du menu

- ▶ **Mémorisation de la destination** : sélectionnez  Enregistrer sous "Dernières destinations".
- ▶ **Affichage sur la carte** : sélectionnez  Carte.
- ▶ **Composition d'un numéro de téléphone** : sélectionnez  Appeler.
- ▶ **Affichage d'une adresse Internet** : sélectionnez  www (si disponible).

### Sélection du type d'itinéraire

Système multimédia:

- ↳ Navigation ▶  Itinéraire et position
- ▶ Sélectionnez [Réglages de l'itinéraire](#).

▶ Sélectionnez le type d'itinéraire. Il existe un itinéraire: le système calcule l'itinéraire sur la base du nouveau type d'itinéraire.

Il n'existe pas d'itinéraire: le système calcule le prochain itinéraire sur la base du nouveau type d'itinéraire.

Vous pouvez sélectionner les types d'itinéraire suivants:

- **Itinéraire Eco**  
Le système calcule un itinéraire économique. Le temps de trajet peut augmenter par rapport à l'itinéraire rapide.  
Le symbole correspondant à la position actuelle du véhicule est représenté en vert.
- **Itinéraire rapide**  
Le système calcule un itinéraire avec un temps de trajet court.
- **Itinéraire court**  
Le système calcule un itinéraire avec une longueur de trajet courte.

Pour ces types d'itinéraire, [Contournement automatique des embouteillages](#) peut être activé  ou désactivé . Si [Contournement automatique des embouteillages](#) est activé, [Contournement des embouteillages sur requête](#) peut être sélectionné.

Les réglages [Contournement automatique des embouteillages](#) et [Contournement des embouteillages sur requête](#) ne sont pas disponibles dans tous les pays.

Les réglages permettent les choses suivantes:

- [Contournement automatique des embouteillages](#)  
Le système calcule l'itinéraire sur la base du type d'itinéraire actuellement réglé.  
Il est tenu compte des messages d'information routière de Live Traffic Information.  
Live Traffic Information n'est pas disponible dans tous les pays.
- [Contournement des embouteillages sur requête](#)  
Lorsqu'un nouvel itinéraire pour lequel le temps de trajet sera plus court est déterminé

en raison de messages d'information routière, une demande de confirmation apparaît. Vous pouvez conserver l'itinéraire actuel ou reprendre l'itinéraire dynamique.

### Sélection des options d'itinéraire

Système multimédia:

Navigation ► Itinéraire et position ► Options Eviter...

### Exclusion de zones

► Sélectionnez **Zones** (→ page 314).

### Exclusion des autoroutes, ferrys, trains autos, tunnels, routes non stabilisées

► Sélectionnez  ou désélectionnez  l'option d'exclusion.

### Utilisation des routes à péage

► Sélectionnez **Utiliser routes à péage**.

► Sélectionnez **Paiement en espèces**, **Péage électronique** ou **OFF**.

L'itinéraire prend en compte les routes soumises à une taxe d'utilisation (péage).

Si vous sélectionnez **OFF**, les routes à péage ne sont pas prises en compte.

Les options d'itinéraire sélectionnées ne peuvent pas toujours être prises en compte. Ainsi, l'itinéraire calculé peut par exemple inclure des lignes de ferry, même si l'option d'exclusion **Ferrys** est activée. Un message correspondant apparaît alors et est diffusé.

### Utilisation des voies de covoiturage

► Sélectionnez **Nombre de personnes dans le véhicule**.

► Sélectionnez le nombre.

Lorsque vous utilisez les voies réservées au covoiturage, respectez les prescriptions légales en vigueur, les dispositions locales et les horaires réglementés. Les voies réservées au covoiturage ne peuvent être utilisées qu'à certaines conditions.

Les options d'itinéraire ne sont pas disponibles dans tous les pays.

### Sélection des messages

Système multimédia:

Navigation ► Options ► Messages

► Activez  ou désactivez  un message.

Vous pouvez sélectionner les messages suivants:

- **Annoncer les alertes de trafic**

Cette fonction n'est pas disponible dans tous les pays.

- **Annoncer le nom des rues**

Le système multimédia annonce le nom des rues vers lesquelles la prochaine manœuvre dirige le véhicule.

Cette fonction n'est pas disponible dans tous les pays ni dans toutes les langues.

### Affichage des informations sur la destination

#### Conditions requises

- Une destination est entrée.

Système multimédia:

↳ **Navigation**

- ▶ Sélectionnez **Destinations intermédiaires et infos**.

Les informations suivantes sont affichées:

- Destinations intermédiaires et destination
- L'itinéraire peut contenir jusqu'à 4 destinations intermédiaires.
- Nom, adresse
- Trajet restant à parcourir
- Heure d'arrivée

### Sélection d'un itinéraire alternatif

Système multimédia:

↳ **Navigation** ▶  **Itinéraire et position**

- ▶ Sélectionnez **Autre itinéraire**.  
Les itinéraires sont affichés en fonction du réglage sélectionné dans les réglages de l'itinéraire.  
L'itinéraire actuellement sélectionné est représenté par une ligne bleu foncé.
- ▶ Sélectionnez un itinéraire alternatif.

### Activation de l'itinéraire domicile-travail

#### Conditions requises

- Les adresses du domicile et du lieu de travail sont mémorisées en tant que destinations dans les favoris (→ page 307).

Système multimédia:

↳ **Navigation** ▶  **Itinéraire et position**

- ▶ Sélectionnez  **Activer itinéraire domicile-travail**.  
La navigation détecte automatiquement que le véhicule se trouve sur l'itinéraire entre «Domicile» et «Travail» ou inversement. Elle démarre automatiquement le guidage sans messages vocaux.  
Si les destinations pour le domicile et le lieu de travail n'ont pas encore été réglées, un message apparaît.  
Pour les itinéraires domicile-travail, les événements qui concernent la circulation sur l'itinéraire sont signalés même lors de trajets sans guidage.

### Activation et désactivation de la recherche automatique de stations-service

Système multimédia:

↳ **Navigation** ▶  **Options**

- ▶ Activez  ou désactivez  **Réserve carburant**.  
Recherche activée : lorsque la réserve de carburant est atteinte, un message vous demandant si vous souhaitez lancer la recherche de stations-service apparaît.

### Utilisation de la recherche automatique de stations-service

#### Conditions requises

La recherche automatique de stations-service est activée  (→ page 301).

La demande de confirmation **Réserve de carburant. Voulez-vous lancer la recherche de stations-services?** apparaît.

- ▶ Sélectionnez **Oui**.  
La recherche automatique de stations-service est lancée. Les stations-service disponibles sont affichées le long de l'itinéraire et dans les environs.

- ▶ Sélectionnez la station-service.
- ▶ S'il n'existe aucun itinéraire, définissez la station-service en tant que destination.

ou

- ▶ S'il existe un itinéraire, définissez la station-service en tant que prochaine destination intermédiaire.

### Lancement de la recherche automatique d'aires de repos

#### Conditions requises

- Le système ATTENTION ASSIST et la fonction [Proposer aire de repos](#) sont activés (→ page 226).

#### Situation de marche

Le message [Attention Assist Voulez-vous lancer la recherche d'aires de repos?](#) est affiché.

- ▶ Sélectionnez **Oui**.  
La recherche d'aires de repos démarre. Les aires de repos disponibles sont affichées le long de l'itinéraire et dans les environs de la position actuelle du véhicule.
- ▶ Sélectionnez une aire de repos.  
L'adresse de l'aire de repos apparaît.

- ▶ Lorsqu'aucun guidage n'est activé, sélectionnez [Lancer le guidage](#).

L'aire de repos sélectionnée est définie en tant que destination. Le guidage commence.

ou

- ▶ Si le guidage est activé, sélectionnez [Lancer le nouveau guidage](#) ou [Définir comme destination intermédiaire suivante](#).

[Lancer le nouveau guidage](#): l'aire de repos sélectionnée est définie en tant que nouvelle destination. La destination précédente et toutes les destinations intermédiaires sont effacées. Le guidage jusqu'à l'aire de repos commence.

[Définir comme destination intermédiaire suivante](#): l'aire de repos sélectionnée est définie en tant que destination intermédiaire suivante. Le guidage commence.

## Guidage

### Remarques relatives au guidage

**⚠ ATTENTION** La manipulation d'appareils de communication intégrés au véhicule pendant la marche détourne votre attention de la circulation.

L'utilisation d'appareils de communication intégrés au véhicule pendant la marche détourne votre attention de la circulation. Vous risquez en outre de perdre le contrôle du véhicule.

- ▶ N'utilisez ces appareils que si les conditions de circulation le permettent.
- ▶ Si ce n'est pas le cas, arrêtez-vous en tenant compte des conditions de circulation et procédez à des entrées dans le système uniquement lorsque le véhicule est à l'arrêt.

Lorsque vous utilisez le système multimédia, tenez compte des dispositions légales en vigueur dans le pays dans lequel vous vous trouvez.



Le guidage commence une fois l'itinéraire calculé.

Le code de la route a toujours priorité sur les instructions de conduite du système multimédia.

Vous pouvez utiliser les instructions de conduite suivantes:

- Messages de guidage vocal
- Affichages du guidage
- Recommandations de voie de circulation

Si vous ne suivez pas les instructions de conduite ou si vous quittez l'itinéraire calculé, un nouvel itinéraire est automatiquement calculé.

Les instructions de conduite peuvent différer des conditions de circulation réelles:

- Le tracé a été modifié.
- Le sens d'une rue à sens unique a été inversé.

Vous devez vous-même veiller à respecter les différentes règles de circulation pendant la marche.

L'itinéraire peut être différent de l'itinéraire idéal dans les situations suivantes:

- Travaux
- Données cartographiques numériques incomplètes

#### Vue d'ensemble des manœuvres

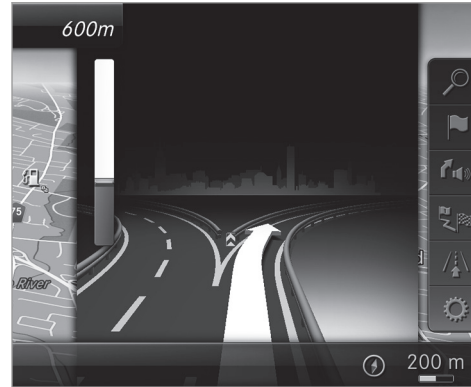

Une manœuvre se compose de 3 phases:

- Phase de préparation  
S'il y a suffisamment de temps entre les manœuvres, le système multimédia vous prépare à la manœuvre que vous allez avoir à effectuer prochainement. Il émet par exemple le guidage vocal «Préparez-vous à tourner à droite».

La carte apparaît en plein écran.

- Phase d'annonce  
Le système multimédia vous annonce la manœuvre que vous allez devoir effectuer sous peu, en émettant par exemple le guidage vocal «Dans 300 ft (100 m), tournez à droite».

L'affichage est partagé en 2 parties égales. La partie gauche affiche la carte, tandis que vous voyez apparaître à droite une représentation détaillée du croisement ou une image en 3D de la manœuvre imminente.

- Phase de manœuvre  
Le système multimédia vous annonce la manœuvre que vous allez devoir effectuer

sous peu, par exemple avec le message «Tournez à droite».

L'affichage est partagé en 2 parties égales.

La manœuvre doit être effectuée lorsque la barre claire à droite indique 0 ft (0 m) et que le symbole de la position actuelle du véhicule a atteint le point de manœuvre mis en évidence.

Une fois la manœuvre effectuée, la carte apparaît en plein écran.

- ① Les manœuvres apparaissent également sur l'écran pour les instruments.

#### Vue d'ensemble des recommandations de voie de circulation

L'affichage apparaît lorsque la route comporte plusieurs voies de circulation.

Si la carte numérique contient les données correspondantes, le système multimédia affiche une recommandation concernant la voie à emprunter pour les 2 prochaines manœuvres.



- ① Voie recommandée
- ② Voie possible
- ③ Voies à éviter

Les voies de circulation suivantes sont affichées:

- Voie recommandée ①  
Vous pouvez rester sur cette voie pour effectuer la prochaine manœuvre ainsi que la suivante uniquement.

- Voie possible ②  
Vous pouvez rester sur cette voie pour effectuer la prochaine manœuvre uniquement.
- Voie à éviter ③  
Vous devez obligatoirement changer de voie pour effectuer la prochaine manœuvre.

D'autres voies de circulation peuvent apparaître pendant la manœuvre.

- ① Les recommandations de voie de circulation peuvent également apparaître sur l'écran pour les instruments et dans l'affichage tête haute.

#### Destination atteinte (vue d'ensemble)

Lorsque vous êtes arrivé à destination, le système affiche le drapeau d'arrivée . Le guidage est terminé.

Lorsque vous avez atteint une destination intermédiaire, le système affiche le drapeau portant le numéro de la destination intermédiaire . Le guidage continue ensuite.

## Activation et désactivation des messages de guidage vocal

### Conditions requises



- Il existe un itinéraire.
- Le guidage est activé.

▶ **Désactivation** : appuyez sur le bouton de réglage du volume sonore du volant multifonction pendant le guidage vocal (→ page 272).

ou

▶ Appuyez sur le bouton de réglage du volume sonore de la console centrale pendant le guidage vocal (→ page 272).  
Le message [Les instructions de conduite vocales sont désactivées](#). apparaît.

ou

▶ Affichez le menu Navigation (→ page 290).  
▶ Sélectionnez  [Instruction de conduite](#).  
Le symbole est remplacé par .  
▶ **Activation** : sélectionnez  [Instruction de conduite](#).  
Le guidage vocal actuel est lu.

- ① Le guidage vocal est automatiquement activé dans les situations suivantes:
  - Un nouveau guidage est lancé.
  - L'itinéraire est recalculé.
- ① Vous pouvez ajouter cette fonction sous [Act./désact. instructions conduite vocales](#) en tant que favori et l'afficher.

### Activation et désactivation du guidage vocal lors des communications téléphoniques

- ▶ Sélectionnez [Système](#).
- ▶ Sélectionnez  [Audio](#).
- ▶ Sélectionnez [Messages de navigation et d'info trafic](#).
- ▶ Activez  ou désactivez  [Instructions de conduite pendant les appels](#).

### Réglage du volume sonore des messages de guidage vocal

#### Conditions requises

- Il existe un itinéraire.
- Le guidage est activé.

### Par l'intermédiaire du volant multifonction ou du système multimédia

▶ Tournez le bouton de réglage du volume sonore sur le volant multifonction pendant un guidage vocal.

ou

▶ Tournez le bouton de réglage du volume sonore situé sur la console centrale pendant un guidage vocal (→ page 272).

- ① Dans les situations suivantes, le volume sonore est relevé au volume sonore minimum ou abaissé au volume sonore maximum:
  - Un nouveau guidage est lancé.
  - L'itinéraire est recalculé.
- ① Vous pouvez faire personnaliser le réglage du volume sonore minimum par un point de service Mercedes-Benz.

### Via les réglages système

- ▶ Sélectionnez [Système](#).
- ▶ Sélectionnez  [Audio](#).

- ▶ Sélectionnez **Messages de navigation et d'info trafic**.
- ▶ Sélectionnez **Volume sonore des instructions de conduite**.
- ▶ Réglez le volume sonore.

#### Activation et désactivation de la réduction du volume sonore pendant le guidage vocal

- ▶ Sélectionnez **Système**.
- ▶ Sélectionnez  **Audio**.
- ▶ Sélectionnez **Messages de navigation et d'info trafic**.
- ▶ Activez  ou désactivez  **Réduire son pendant instructions de conduite**.

#### Répétition des messages de guidage vocal

##### Conditions requises

- Il existe un itinéraire.
- Le guidage est activé.

Système multimédia:

↳ **Navigation**

- ▶ Sélectionnez  **Instruction de conduite**.

- ▶ Sélectionnez  **Instruction de conduite**. Le message de guidage vocal actuel est répété.

- ① Vous pouvez ajouter cette fonction sous **Répéter instruction de conduite** en tant que favori et l'afficher.

#### Interruption du guidage

##### Conditions requises

- Il existe un itinéraire.
- Le guidage est activé.

Système multimédia:

↳ **Navigation**

- ▶ Sélectionnez **X Interrompre le guidage**.

#### Vue d'ensemble du guidage jusqu'à une destination Off Road

Destination Off Road: la destination se situe dans les limites de la carte numérique. La carte ne contient cependant aucune route menant à la destination.

Vous pouvez entrer des destinations Off Road dans la carte. Le système multimédia vous guide aussi longtemps que possible sur les routes con-

nues par des messages de guidage vocal et des affichages de guidage.

Peu avant que la dernière position connue sur la carte soit atteinte, vous entendez le message «Suivez la direction indiquée par la flèche». Une flèche indiquant la direction et la distance à vol d'oiseau jusqu'à la destination apparaît sur l'écran.

#### Vue d'ensemble du guidage à partir d'une position Off Road jusqu'à la destination

Position Off Road: la position actuelle du véhicule se trouve dans les limites de la carte numérique, en dehors des routes disponibles.

Au début du guidage, les affichages suivants apparaissent:

- Le message **Route inconnue** est affiché.
- Une flèche indique la direction à vol d'oiseau de la destination.

Lorsque le véhicule roule de nouveau sur une route connue du système multimédia, le guidage s'effectue normalement.

### Vue d'ensemble de Off Road pendant le guidage

Le parcours réel peut différer de celui indiqué par les données de la carte numérique, en raison par exemple de modifications du tracé de la route. Dans ce cas, le système multimédia n'est momentanément pas en mesure d'associer la position actuelle du véhicule à la carte numérique. Le véhicule est en position Off Road.

Lorsque le véhicule est en position Off Road, les affichages suivants apparaissent:

- Le message **Route inconnue**
- Une flèche qui indique la direction à vol d'oiseau de la destination

Lorsque le véhicule roule de nouveau sur une route connue du système multimédia, le guidage s'effectue normalement.

### Destination

#### Mémorisation de la position actuelle du véhicule

Système multimédia:

##### ↳ Navigation

- ▶ Appuyez sur l'élément de commande central lorsque la carte apparaît en plein écran. Le menu Carte apparaît.
- ▶ Sélectionnez **1** dans le menu Carte (→ page 311). La position actuelle du véhicule est enregistrée dans la mémoire des dernières destinations.

#### Mémorisation de la position sur la carte

Système multimédia:

##### ↳ Navigation



La carte est affichée en plein écran.





- ▶ Appuyez sur le Touch-Control, sur le sélecteur ou sur le pavé tactile.
- ▶ Dans le menu Carte **2**, sélectionnez «Déplacement de la carte» (→ page 311).

- ▶ Sélectionnez la position sur la carte. Lorsque plusieurs entrées sont disponibles pour la position sur la carte, une liste apparaît.
- ▶ Sélectionnez une entrée.
- ▶ Sélectionnez  **Enregistrer sous "Dernières destinations"**. La position sur la carte est mémorisée dans la mémoire des dernières destinations.

#### Modification des dernières destinations

Système multimédia:

- ↳ Navigation ▶▶  **Dernières destinations et autres destinations** ▶▶ **Dernières destinations**
- ▶ Sélectionnez une des dernières destinations.
- ▶ **Enregistrement comme favori**: sélectionnez  **Enregistrer dans les favoris principaux**. Les favoris apparaissent.
- ▶ Déplacez le favori sur la position souhaitée. S'il existe déjà un favori à cet emplacement, celui-ci est remplacé.

- ▶ **Mémorisation comme adresse de domicile** : sélectionnez  **Enregistrer comme adresse de domicile**.
- ▶ **Mémorisation comme adresse de travail** : sélectionnez  **Enregistrer comme adresse de travail**.
- ▶ **Effacement d'une destination ou de toutes les destinations** : sélectionnez  **Effacer** ou **Effacer tous**. Une demande de confirmation apparaît.
- ▶ Sélectionnez **Oui**.
- ▶ **Affichage des informations sur la destination** : sélectionnez  **Détails**.

### Utilisation de destinations et itinéraires externes

Les destinations et itinéraires externes peuvent être reçus par les sources suivantes:

- Mercedes-Benz Apps
- Navigation de porte à porte avec l'application Companion (Etats-Unis)

Une demande de confirmation apparaît sur l'écran du système multimédia. Les destinations

et itinéraires reçus sont mémorisés dans les dernières destinations.

- ▶ **Une destination a été reçue** : sélectionnez **Oui** et continuez au 1er ou au 2e cas de figure.

ou

- ▶ Si une destination avec des informations visuelles a été reçue, sélectionnez **Lancer le guidage**. Le guidage commence.
- ▶ 1er cas de figure: si aucun guidage n'est activé, sélectionnez **Lancer le guidage**. L'itinéraire jusqu'à la destination est calculé. La carte affiche l'itinéraire. Ensuite, le guidage commence.
- ▶ 2e cas de figure: si un guidage est activé, sélectionnez **Lancer le nouveau guidage**. L'adresse de destination reçue est réglée en tant que nouvelle destination. Les destinations et destinations intermédiaires antérieures sont effacées. Le guidage vers la nouvelle destination démarre.

ou

- ▶ Sélectionnez **Définir comme destination intermédiaire suivante**. L'adresse de destination reçue est réglée comme prochaine destination intermédiaire. Le guidage commence.
- ▶ **Un itinéraire a été reçu** : sélectionnez **Lancer guidage à partir du point de départ**.

ou

- ▶ Sélectionnez **Lancer guidage depuis la position actuelle**. Le guidage commence à partir de la position sélectionnée.

### Guidage avec messages d'information routière actuels

#### Vue d'ensemble des informations routières

Les messages d'information routière sont reçus via Live Traffic Information et sont utilisés pour le guidage.

Ce service n'est pas disponible pour certains pays.

- i** Il peut y avoir des différences entre les messages d'information routière reçus et les conditions de circulation réelles.

#### Informations utiles sur Live Traffic Information

- Les messages d'information routière actuels sont reçus via la connexion Internet.
- Les conditions de circulation sont actualisées à brefs intervalles réguliers.
- Le statut du service d'abonnement peut être affiché (→ page 309).

La position du véhicule est transmise régulièrement à Daimler AG. Les données sont immédiatement rendues anonymes par Daimler AG et communiquées au fournisseur de données de circulation. Ces données sont utilisées pour transmettre au véhicule les messages d'information routière qui concernent sa position. Le véhicule fait simultanément office de capteur pour la fluidité du trafic et contribue à améliorer la qualité des messages d'information routière.

Si vous ne souhaitez pas transmettre la position de votre véhicule, vous disposez des possibilités suivantes:

- Vous désactivez la transmission de la position du véhicule (→ page 277).
- Vous faites désactiver le service par un point de service Mercedes-Benz.

#### Affichage des informations sur l'abonnement

##### Conditions requises

- Le véhicule est équipé de Live Traffic Information.

Système multimédia:

 Navigation  Options

L'expiration de l'abonnement est automatiquement affichée:

- 1 mois avant la date d'expiration
- 1 semaine avant la date d'expiration
- le jour auquel l'abonnement expire

- ▶ Affichage manuel** : sélectionnez **Infos abonnement Live Traffic**.

Un des messages suivants apparaît en fonction du statut:

- La période de validité de l'abonnement est affichée.
- L'abonnement a expiré.

- i** L'abonnement peut être prolongé:

- dans un point de service Mercedes-Benz
- par l'intermédiaire d'un appel d'information MB vers le Customer Assistance Center de Mercedes-Benz

#### Affichage de la carte routière

##### Conditions requises

- Pour Live Traffic Information: le véhicule est équipé d'un module de communication avec carte SIM intégrée (et activée).
- Lorsque le véhicule est démarré, le module de communication établit automatiquement une connexion Internet. Les données de circulation sont disponibles peu après.

Système multimédia:

Navigation ► Options ► Menu

Carte

► Egalement: lorsque la carte est affichée en mode plein écran, appuyez sur le Touch-Control, le sélecteur ou le pavé tactile. Le menu Carte apparaît.

► Activez  .

La carte routière comporte, par exemple, les informations suivantes:

- Événements qui concernent la circulation, par exemple:
  - les travaux
  - les routes barrées
  - les messages d'alerte

Les symboles des événements qui concernent la circulation sont représentés en couleur (sur l'itinéraire) ou en gris (en dehors de l'itinéraire).

- Informations concernant la fluidité du trafic:
  - Zone d'embouteillage (ligne rouge)

- Ralentissements (ligne orange)
- Circulation dense (ligne jaune)
- Trafic fluide (ligne verte)
- Affichage des ralentissements d'une durée supérieure ou égale à 1 minute sur l'itinéraire
- Symboles signalant des messages d'alerte:
  - Symbole 
  - Consignes supplémentaires relatives à la sécurité routière à l'approche d'un événement qui concerne la circulation, par exemple la fin d'un bouchon

Si le véhicule s'approche d'une zone de danger située sur l'itinéraire, un message d'alerte s'affiche sur la carte. En outre, un message d'alerte peut être énoncé (→ page 311).

### Affichage des événements qui concernent la circulation

Système multimédia:

Navigation ► Options ► Contenu de la carte

► Activez  **Événements**.  
Les chantiers, les routes barrées, les messages relatifs à une zone (brouillard, par exemple) et les messages d'alerte sont affichés.

### Activation de l'affichage de Trafic fluide et de Ralentissements

► Activez  **Trafic fluide** et **Ralentissements**.

 Les ralentissements sont affichés pour l'itinéraire actuel. Tous les ralentissements dont la durée est supérieure ou égale à une minute sont pris en compte.

### Affichage des détails

► Affichez la carte routière (→ page 309).

► Déplacez la carte (→ page 313).

► Lorsqu'un symbole représentant un message d'information routière se trouve sous le réti-



cule, appuyez sur l'élément de commande central. Les détails du message d'information routière apparaissent.

OU

- ▶ Appuyez sur l'élément de commande central.
- ▶ Sélectionnez **Remarque concernant les infos trafic**.

La carte affiche les symboles représentant des messages d'information routière dans les environs.

Des informations relatives au message d'information routière sont affichées dans la barre d'état:

- Symbole représentant le message d'information routière
- Cause du message d'information routière, par exemple bouchon
- Affichage des messages d'alerte sur fond rouge

- ▶ **Sélection du symbole représentant le message d'information routière** : sélectionnez **Suivant** ou **Précédent**.

- ▶ Appuyez sur l'élément de commande central. Les détails du message d'information routière apparaissent.

### Annonce des messages de danger

Système multimédia:

↳ **Navigation** ▶  **Options** ▶ **Messages**

- ▶ Activez  **Annoncer les alertes de trafic**. Les messages d'alerte et les fins de bouchon dangereuses sont annoncés.

## Carte et boussole

### Vue d'ensemble de la carte et de la boussole

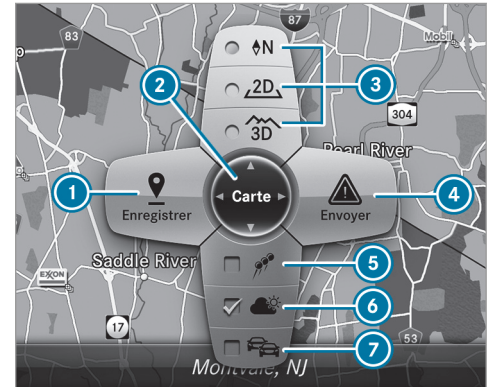

- ① Mémorisation de la position actuelle du véhicule
- ② Déplacement de la carte
- ③ Sélection de l'orientation de la carte et de la représentation de la carte

- ④ Sélection de la fonction en fonction de l'équipement:
  - Envoi d'un message de danger via Car-to-X
  - Filtrage de l'affichage des destinations spéciales dans les environs en fonction de la catégorie de destinations spéciales
- ⑤ Activation ou désactivation de l'affichage des symboles de destinations spéciales personnels sur la carte
- ⑥ Activation ou désactivation de l'un des affichages suivants en fonction de l'équipement:
  - Informations météorologiques
  - Carte satellite
  - Événements qui concernent la circulation
- ⑦ Activation ou désactivation de l'affichage de la carte routière

La carte et les images satellite apparaissent projetées sur une sphère. Cela permet d'obtenir une représentation fidèle à la réalité, quelle que soit l'échelle. La carte utilise un profil d'altitude.

Selon les données cartographiques utilisées, à petite échelle (p. ex. 1/32 mi (20 m), 1/16 mi

(50 m)), les bâtiments importants sont représentés sur la carte par des images proches de la réalité dans de nombreuses villes. Les autres bâtiments sont modélisés en 3D.

- ① Vous avez la possibilité de régler l'unité de mesure pour l'échelle de la carte (→ page 282).

Lorsqu'elles sont disponibles, des informations en ligne telles que les prix de l'essence et le taux d'occupation des parkings couverts sont affichées.

- ① Conditions requises
  - Mercedes me connect est disponible.
  - Vous disposez d'un compte utilisateur sur le portail Mercedes me.
  - Le service a été activé dans un point de service Mercedes-Benz.

Pour de plus amples informations, consultez le <http://www.mercedes.me>.

- ① Les informations en ligne ne sont pas disponibles dans tous les pays.

Lorsque **Affich. dans COMAND** est activé dans l'assistant de signalisation routière

(→ page 228), les limitations de vitesse et interdictions de dépasser s'affichent sur la carte.

- ① Les logos figurant sur la carte sont des marques commerciales; ils ne sont utilisés que dans le but de localiser les entreprises représentées. L'utilisation de ces marques sur la carte ne constitue nullement une approbation, un soutien ou une recommandation de la part de ces sociétés pour le système de navigation.

### Réglage de l'échelle de la carte

#### Conditions requises

- La carte est affichée.

Système multimédia:

→ Navigation

▶ **Agrandissement** : effectuez un mouvement de balayage vers le bas sur le Touch-Control.

ou

▶ Tournez le sélecteur vers la gauche.

ou

▶ Ecartez vos doigts sur le pavé tactile.

▶ **Réduction** : effectuez un mouvement de balayage vers le haut sur le Touch-Control.

ou

▶ Tournez le sélecteur vers la droite.

ou

▶ Rapprochez 2 doigts l'un de l'autre sur le pavé tactile.

❗ Vous avez la possibilité de régler l'unité de mesure pour l'échelle de la carte (→ page 282).

### Déplacement de la carte

Système multimédia:

↳ Navigation ▶  Options ▶ Menu

Carte

▶ Egalement: appuyez sur l'élément de commande central lorsque la carte apparaît en plein écran.  
Le menu Carte apparaît.

▶ Dans le menu Carte , sélectionnez «Déplacement de la carte» (→ page 311).

▶ Déplacez le doigt dans n'importe quelle direction sur le Touch-Control ou le pavé tactile.

ou

▶ Poussez le sélecteur dans n'importe quelle direction.  
La carte en dessous du réticule se déplace dans la direction correspondante. Plus vous éloignez le doigt de la position de départ sur le pavé tactile, plus la vitesse de déplacement de la carte augmente.

### Sélection de l'orientation de la carte

Système multimédia:

↳ Navigation ▶  Options ▶ Menu

Carte

▶ Egalement: appuyez sur l'élément de commande central lorsque la carte apparaît en plein écran.  
Le menu Carte apparaît.

▶ Dans le menu Carte , sélectionnez **N**, **2D** ou **3D** (→ page 311).

- **N**: la carte est affichée en 2D et orientée vers le nord.

- **2D**: la carte est affichée en 2D et orientée dans le sens de la marche.
- **3D**: la carte est affichée en 3D et orientée dans le sens de la marche.

### Sélection des symboles de destinations spéciales

Système multimédia:

↳ Navigation ▶  Options ▶ Contenu de la carte

Les destinations spéciales sont, par exemple, des stations-service et des hôtels, qui peuvent être affichés sous forme de symboles sur la carte. Toutes les destinations spéciales ne sont pas disponibles dans tous les pays.

▶ Sélectionnez **Symboles de destinations spéciales**.

Le point • indique le réglage actuel.

**Standard** permet d'afficher les symboles de catégories prédéfinies sur la carte.

**Symboles personnels** permet la sélection individuelle de symboles des catégories disponibles.

**Aucun** vous permet de désactiver l'affichage.

- ▶ Sélectionnez un réglage.
- ▶ Sélection de **Symboles personnels**: sélectionnez les catégories.  
Les symboles de destinations spéciales des catégories sélectionnées sont affichés  ou non .

### Sélection de l'affichage d'informations texte sur la carte

Système multimédia:

↳ **Navigation** ▶  **Options** ▶ **Informations texte**

- ▶ Sélectionnez une information texte.  
**Route actuelle** permet d'afficher la route actuelle sur le bord inférieur de l'écran.  
Lorsque vous déplacez la carte, une des informations suivantes apparaît sous le réticule:
  - Nom de la rue
  - Nom de la destination spéciale
  - Nom de la zone

**Coordonnées géographiques** comporte les informations suivantes:

- Longitude et latitude
- Altitude  
L'altitude affichée peut différer de l'altitude réelle.
- Nombre de satellites reçus  
Lorsque vous déplacez la carte, cette information n'apparaît pas.

**Climatiseur** indique les réglages actuels de la climatisation.

**Aucun** vous permet de désactiver l'affichage.

### Affichage de la prochaine rue transversale

#### Conditions requises

- Le guidage est désactivé.

Système multimédia:

↳ **Navigation** ▶  **Options**

- ▶ Activez  **Prochaine rue transversale**.  
Le nom de la prochaine rue transversale s'affiche sur le bord supérieur de l'écran.

### Affichage de la version des cartes

Système multimédia:

↳ **Navigation** ▶  **Options**

- ▶ Sélectionnez **Version des cartes**.
- ▶ Sélectionnez **Détails**.

 Pour tout renseignement sur les nouvelles versions de la carte numérique, adressez-vous à un point de service Mercedes-Benz.

### Vue d'ensemble de l'évitement d'une zone

Pour un itinéraire, vous pouvez éviter certaines zones si vous ne souhaitez pas les traverser.

### Exclusion d'une nouvelle zone

Système multimédia:

↳ **Navigation** ▶  **Itinéraire et position** ▶ **Options Eviter...** ▶ **Zones**

- ▶ Sélectionnez **Eviter nouvelle zone**.
- ▶ **Recherche d'une zone via la carte**: sélectionnez **Via la carte**.
- ▶ Déplacez la carte.

ou

- ▶ **Recherche d'une zone via l'adresse :** sélectionnez [Entrer adresse](#).
  - ▶ Entrez l'adresse.
  - ▶ Sélectionnez [Définir comme destination](#). La carte apparaît.
  - ▶ **Affichage de la zone :** appuyez sur le Touch-Control, le pavé tactile ou le sélecteur. Un rectangle rouge apparaît. Il indique la zone à exclure.
  - ▶ **Modification de la taille de la zone :** balayez vers le haut ou vers le bas sur le Touch-Control ou le pavé tactile.
- ou
- ▶ Poussez le sélecteur vers le haut ou vers le bas. L'échelle de la carte est agrandie ou réduite et modifie la taille de la zone.
  - ▶ **Détermination de la zone :** appuyez sur le Touch-Control, le pavé tactile ou le sélecteur. La zone est inscrite dans la liste.

### Modification d'une zone

Système multimédia:

↳ [Navigation](#) ▶ [Itinéraire et position](#) ▶ [Options Eviter...](#) ▶ [Zones](#)

- ▶ Sélectionnez une zone dans la liste.
- ▶ Sélectionnez [Modifier](#).

### Déplacement de la zone sur la carte

- ▶ Balayez dans n'importe quelle direction sur le Touch-Control ou le pavé tactile.

ou

- ▶ Poussez le sélecteur dans n'importe quelle direction.

### Modification de la taille de la zone

- ▶ **Début :** appuyez sur le Touch-Control, sur le pavé tactile ou sur le sélecteur.
  - ▶ **Modification :** balayez vers le haut ou vers le bas sur le Touch-Control ou le pavé tactile.
- ou
- ▶ Poussez le sélecteur vers le haut ou vers le bas.

- ▶ **Fin :** appuyez sur le Touch-Control, sur le pavé tactile ou sur le sélecteur.

### Prise en compte de la zone pour l'itinéraire

- ▶ Exclure une zone dans la liste . Lorsque le guidage est activé, le système calcule un nouvel itinéraire.

S'il n'existe pas encore d'itinéraire, le réglage sera pris en compte lors du prochain guidage.

L'itinéraire peut inclure une zone à exclure dans les cas suivants:

- La destination se trouve dans une zone à exclure.
- Aucun itinéraire alternatif n'est satisfaisant.

### Effacement d'une zone ou de toutes les zones

Système multimédia:

↳ [Navigation](#) ▶ [Itinéraire et position](#) ▶ [Options Eviter...](#) ▶ [Zones](#)

- ▶ Sélectionnez une zone dans la liste.

- ▶ Sélectionnez  Effacer tous ou  Effacer.
- ▶ Appuyez sur **Oui** pour confirmer la demande. La zone ou toutes les zones sont effacées.

### Vue d'ensemble de la mise à jour des données cartographiques

#### Mise à jour par un point de service Mercedes-Benz

Les données de la carte numérique deviennent obsolètes de la même manière que les cartes routières conventionnelles. Vous ne pourrez bénéficier d'une navigation optimale qu'avec des données cartographiques à jour. Pour tout renseignement sur les nouvelles versions de la carte numérique, adressez-vous à un point de service Mercedes-Benz.

Vous pouvez lui confier la mise à jour de la carte numérique.

#### Mise à jour en ligne de la carte

Les données cartographiques sont mises à jour par l'intermédiaire du service de mise à jour en ligne des données cartographiques de Mercedes me connect.

Vous disposez de la possibilité suivante pour la mise à jour:

- La mise à jour manuelle actualise les données cartographiques pour plusieurs ou toutes les régions.

Pour de plus amples informations sur la mise à jour en ligne de la carte, adressez-vous à un point de service Mercedes-Benz ou consultez le <http://www.mercedes.me>.

#### Vue d'ensemble des données cartographiques

Le véhicule est livré d'usine avec des données cartographiques. En fonction du pays de destination, les données cartographiques correspondant à votre région sont préinstallées ou fournies sous forme d'un support de données.

Vous n'avez pas besoin d'entrer un code d'activation lorsque vous réinstallez des données cartographiques qui étaient déjà installées dans un véhicule.

Pour des données cartographiques achetées sous forme d'un support de données, vous devez entrer le code d'activation fourni.

- ❗ Lorsque vous enregistrez des données cartographiques sur un support de données par l'intermédiaire du service de mise à jour en ligne des données cartographiques, aucune saisie n'est nécessaire. Le code d'activation est installé lors du téléchargement sur le support de données.

Tenez compte des remarques suivantes lors de la saisie du code d'activation:

- Le code d'activation est valable pour un véhicule.
- Le code d'activation n'est pas transférable.
- Le code d'activation est composé de 6 chiffres.

Si vous rencontrez l'un des problèmes suivants, adressez-vous à un point de service Mercedes-Benz:

- Le système multimédia refuse le code d'activation.
- Vous avez perdu le code d'activation.

### Affichage de la boussole

Système multimédia:

Navigation ►  Itinéraire et position

► Sélectionnez **Boussole**.

L'affichage de la boussole comporte les informations suivantes:

- Sens de la marche actuelle avec indication de l'angle (graduation de 0 à 360 degrés) et direction géographique
- Longitude et latitude en degrés, minutes et secondes
- Altitude (arrondie)
- Nombre de satellites GPS reçus

### Réglage automatique de l'échelle de la carte

Système multimédia:

Navigation ►  Options

L'échelle de la carte est réglée automatiquement en fonction de la vitesse du véhicule.

Lorsque vous roulez dans des villes avec représentation en 3D détaillée, le système affiche une vue générale de la carte telle que vue depuis le siège du conducteur.

► Activez  ou désactivez  **Zoom automatique**.

ⓘ L'échelle de la carte réglée automatiquement peut être modifiée manuellement pendant un court instant. Le réglage se fait de nouveau automatiquement au bout de quelques secondes.

### Affichage de la carte satellite

Système multimédia:

Navigation ►  Options ► Contenu de la carte

► Activez  ou désactivez  **Carte satellite**.  
ou

► Si l'affichage de la carte satellite ⓘ est disponible dans le menu Carte, activez-le  ou désactivez-le  (→ page 311).

Activé : les cartes satellites sont affichées à partir d'une échelle de 2 mi (2 km).

Désactivé : les cartes satellites ne sont pas affichées à des échelles de 2 mi (2 km) à 10 mi (10 km).

ⓘ Les cartes satellites pour ces échelles de carte ne sont pas disponibles dans tous les pays.

### Affichage d'informations météorologiques

#### Conditions requises

- Mercedes me connect est disponible.
- Vous disposez d'un compte utilisateur sur le portail Mercedes me.
- Le service est disponible.
- Le service a été activé dans un point de service Mercedes-Benz.

Pour de plus amples informations, consultez le <http://www.mercedes.me>.

Système multimédia:

Navigation ►  Options ► Contenu de la carte

► Activez  **Infos météo**.  
ou

▶ Si l'affichage des informations météorologiques ☀ est disponible dans le menu Carte, activez-le  (→ page 311). Des informations météorologiques actuelles (température et couverture nuageuse, par exemple) sont affichées sur la carte de navigation.

❗ Les informations météorologiques ne sont pas disponibles dans tous les pays.

### Affichage de la notice d'utilisation numérique (navigation)

#### Affichage des informations sur la navigation

Système multimédia:

↳ Navigation ▶  Options ▶ Informations sur la navigation

▶ Sélectionnez le thème.

## Téléphone

### Téléphonie

#### Vue d'ensemble du menu Téléphone

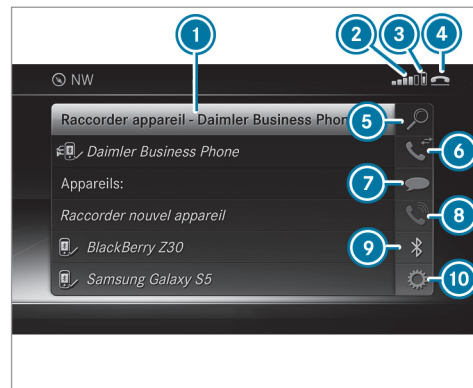

- ① Nom d'appareil Bluetooth® du téléphone portable actuellement raccordé
- ② Intensité du champ du réseau de téléphonie mobile du téléphone portable actuellement raccordé et sélectionné
- ③ Etat de la batterie du téléphone portable actuellement raccordé et sélectionné
- ④  (téléphone prêt à fonctionner) ou  (communication en cours)



- ⑤ **Contacts** (→ page 325)
- ⑥ **Journal** (→ page 328)
- ⑦ **SMS**
- ⑧ **Appel actif**
- ⑨ **Appareils** (→ page 320)
- ⑩ **Options**

Les affichages ① à ④ apparaissent seulement après qu'un téléphone portable a été relié au système multimédia. Les affichages dépendent de votre téléphone portable et de votre opérateur de téléphonie mobile.

#### Vue d'ensemble des profils Bluetooth®

Profil Bluetooth® du téléphone portable	Fonction
PBAP (Phone Book Access Profile)	Les contacts apparaissent automatiquement dans le système multimédia.
MAP (Message Access Profile)	Les fonctions Messages sont utilisables.

#### Vue d'ensemble des modes de fonctionnement du téléphone

En fonction de l'équipement du véhicule, vous disposez des modes de fonctionnement du téléphone suivants:

- Un téléphone portable est relié au système multimédia via Bluetooth® (→ page 320).
- 2 téléphones portables sont reliés au système multimédia via Bluetooth® (mode à 2 téléphones) (→ page 321).

#### Remarques relatives à la téléphonie

**⚠ ATTENTION** La manipulation d'appareils de communication intégrés au véhicule pendant la marche détourne votre attention de la circulation.

L'utilisation d'appareils de communication intégrés au véhicule pendant la marche détourne votre attention de la circulation. Vous risquez en outre de perdre le contrôle du véhicule.

- ▶ N'utilisez ces appareils que si les conditions de circulation le permettent.
- ▶ Si ce n'est pas le cas, arrêtez-vous en tenant compte des conditions de circulation et procédez à des entrées dans le système uniquement lorsque le véhicule est à l'arrêt.

**⚠ ATTENTION** La manipulation d'appareils de communication mobiles pendant la marche détourne votre attention de la circulation.

La manipulation d'appareils de communication mobiles pendant la marche détourne votre attention de la circulation. Vous risquez en outre de perdre le contrôle du véhicule.

- ▶ Manipulez ces appareils uniquement lorsque le véhicule est à l'arrêt.

En ce qui concerne l'utilisation dans le véhicule des appareils de communication mobiles, tenez compte des dispositions légales en vigueur dans le pays où vous vous trouvez.

Pour de plus amples informations, adressez-vous à un point de service Mercedes-Benz ou consultez le <http://www.mercedes-benz.com/connect>.

### Informations relatives à la téléphonie

La communication peut être interrompue pendant la marche dans les situations suivantes:

- Dans une région, la couverture du réseau n'est pas suffisante.
- Vous changez de station d'émission-réception GSM ou UMTS et aucun canal de communication n'est libre.
- La carte SIM utilisée n'est pas compatible avec le réseau disponible.
- Un téléphone portable équipé d'une «Twin-card» est également connecté au réseau avec la 2e carte SIM.

Afin d'assurer une meilleure qualité vocale, le système multimédia reconnaît les communications en HD Voice®. Pour cela, les téléphones portables et les opérateurs de téléphonie mobile des correspondants doivent prendre en charge le HD Voice®.

La qualité vocale peut varier en fonction de la qualité de la connexion.

### Raccordement du téléphone portable (téléphonie Bluetooth®)

#### Conditions requises

- Bluetooth® est activé sur le téléphone portable (voir la notice d'utilisation du fabricant).
- La fonction Bluetooth® du système multimédia est activée (→ page 278).

Système multimédia:

☞ Téléphone ☞ ☞ Appareils

### Recherche d'un téléphone portable

- ▶ Sélectionnez **Raccorder nouvel appareil**.
- ▶ Sélectionnez **Lancer la recherche via le système**.

Les téléphones portables disponibles sont affichés. Un nouveau téléphone portable trouvé est identifié par le symbole .

### Connexion du téléphone portable (autorisation par l'intermédiaire de Secure Simple Pairing)

- ▶ Sélectionnez le téléphone portable. Un code apparaît sur le système multimédia et sur le téléphone portable.
- ▶ **Les codes sont identiques** : confirmez le code sur le téléphone portable.

### Connexion du téléphone portable (autorisation par entrée d'un code d'accès)

- ▶ Sélectionnez le téléphone portable.
- ▶ Déterminez un code d'accès composé de 1 à 16 chiffres.
- ▶ **Sur le système multimédia** : entrez le code d'accès et sélectionnez **OK**.
- ▶ **Sur le téléphone portable** : entrez de nouveau le code d'accès, puis confirmez.

 Vous pouvez autoriser au maximum 15 téléphones portables dans le système multimédia. Les téléphones portables autorisés sont de nouveau reliés automatiquement.

## Raccordement du 2e téléphone portable (mode à 2 téléphones)

### Conditions requises

- Au moins un téléphone portable est déjà raccordé au système multimédia via Bluetooth®.

Système multimédia:

↳ Téléphone ► Appareils

- ▶ Sélectionnez [Raccorder nouvel appareil](#).
- ▶ Sélectionnez [Lancer la recherche via le système](#).  
Les téléphones portables disponibles sont affichés.
- ▶ Sélectionnez le téléphone portable.
- ▶ Répondez à la demande [Comment souhaitez-vous raccorder le nouvel appareil?](#)
- ▶ **Pour remplacer le téléphone portable raccordé jusqu'à présent :** sélectionnez [Téléphone 1](#).  
Le téléphone portable raccordé jusqu'à présent est remplacé par le nouveau téléphone portable.

ou

- ▶ **Pour raccorder le 2e téléphone portable :** sélectionnez [Téléphone 2](#).

Le nouveau téléphone portable est raccordé en tant que [Téléphone 2](#). Si 2 téléphones portables étaient déjà raccordés, le 2e téléphone est remplacé par le nouveau téléphone portable.

ou

- ▶ **Pour utiliser le téléphone portable en tant que source audio :** sélectionnez

[Source audio](#) (→ page 357).

Si le téléphone portable est raccordé en tant que [Source audio](#), il n'est pas possible de l'utiliser pour la téléphonie.

- ⓘ Il est possible à tout moment ultérieur de modifier le mode de connexion des téléphones portables déjà raccordés et de déterminer si vous voulez les utiliser en tant que [Téléphone 1](#), [Téléphone 2](#) ou en tant que [Source audio](#) (→ page 321).

## Fonctions des téléphones portables en mode à 2 téléphones

### Vue d'ensemble des fonctions

Fonctions du téléphone portable au premier plan	Fonctions du téléphone portable à l'arrière plan
Fonctionnalité complète	Appels entrants

## Commutation entre les téléphones portables (mode à 2 téléphones)

### Conditions requises

- Les téléphones portables sont autorisés (→ page 320).

Système multimédia:

↳ Téléphone ► Appareils

- ▶ Sélectionnez un téléphone portable déjà autorisé dans la vue d'ensemble des appareils et déterminez si vous voulez l'utiliser en tant que [Téléphone 1](#) ou [Téléphone 2](#).

Après avoir échangé les téléphones portables, le téléphone portable au premier plan est remplacé par celui à l'arrière-plan.

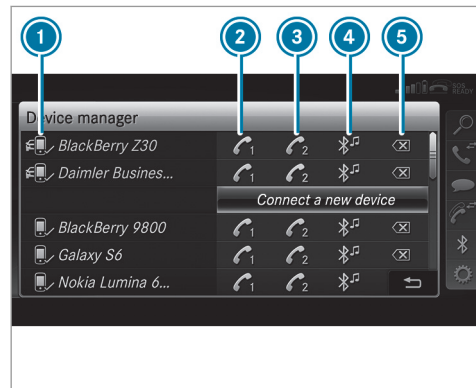

- ❶ Nom d'appareil Bluetooth® du téléphone portable actuellement raccordé
- ❷ Raccordement du téléphone portable en tant que **Téléphone 1**

- ❸ Raccordement du téléphone portable en tant que **Téléphone 2**
  - ❹ Raccordement du téléphone portable en tant que **Source audio**
  - ❺ Désautorisation du téléphone portable (→ page 322)
- ❶ Si vous raccordez un nouveau téléphone portable et que vous décidez de l'utiliser en tant que **Téléphone 1** par exemple, celui-ci remplace le téléphone portable raccordé jusqu'à présent au premier plan dans le système.

### Déconnexion d'un téléphone portable

Système multimédia:

➔ **Téléphone** ➤ **Appareils**

- ▶ Sélectionnez le symbole  sur la ligne du téléphone portable. La déconnexion du téléphone portable s'effectue sans demande de confirmation. Le téléphone portable reste autorisé dans le système.

### Désautorisation d'un téléphone portable

Système multimédia:

➔ **Téléphone** ➤ **Appareils**

- ▶ Sélectionnez le symbole  sur la ligne du téléphone portable.
- ▶ Répondez par **Oui** à la demande de confirmation. Le téléphone portable est désautorisé et effacé du système.

### Informations relatives à Near Field Communication (NFC)

La technologie NFC vous permet d'échanger sans contact des données sur de courtes distances ou de connecter (ou reconnecter) un téléphone portable au système multimédia.

Les fonctions suivantes sont disponibles sans l'autorisation d'un téléphone portable:

- Transfert d'une URL pour affichage dans le système multimédia (voir la notice d'utilisation du fabricant)
- Configuration des données d'accès Wi-Fi du véhicule via les Réglages système (→ page 280)

Pour de plus amples informations, consultez le <http://www.mercedes-benz.com/connect>.

### Utilisation du téléphone portable via Near Field Communication (NFC)

#### Conditions requises

- NFC est activé sur le téléphone portable (voir la notice d'utilisation du fabricant).
- L'écran du téléphone portable est activé et déverrouillé (voir la notice d'utilisation du fabricant).

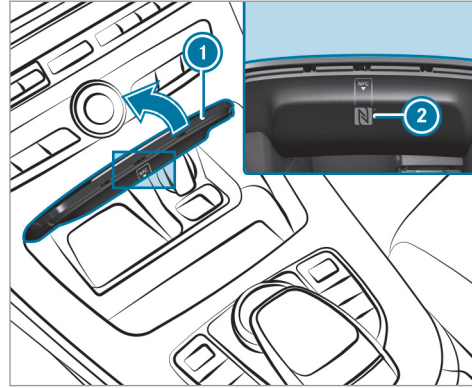

► **Connexion du téléphone portable :** ouvrez le couvercle du vide-poches ①.

► Maintenez la zone NFC du téléphone portable (voir la notice d'utilisation du fabricant) contre le logo NFC ② sur la face intérieure du couvercle.

Votre téléphone portable est raccordé au système multimédia.

► **Passage à un autre téléphone portable :** maintenez la zone NFC du téléphone portable (voir la notice d'utilisation du fabricant) contre le logo NFC ②. Si votre téléphone portable a déjà été autorisé sur le système multimédia, il est maintenant connecté.

Si le téléphone portable est autorisé pour la première fois sur le système multimédia, il sera connecté après la confirmation des instructions s'affichant sur votre téléphone portable (voir la notice d'utilisation du fabricant).

Pour de plus amples informations, consultez le <http://www.mercedes-benz.com/connect>.

### Réglage du volume de réception et d'émission

#### Conditions requises

- Le téléphone portable est autorisé (→ page 320).

Système multimédia:

↳ Téléphone ▶  Options ▶ Télé-  
phone

Cette fonction permet d'obtenir une qualité vocale optimale.

- ▶ Sélectionnez [Volume de réception](#) ou [Volume d'émission](#).
- ▶ Réglez le volume sonore.

Pour de plus amples informations sur le volume de réception et d'émission recommandé, consultez le <http://www.mercedes-benz.com/connect>.

### Réglage du volume sonore de la communication et de la sonnerie

Système multimédia:

↳ Système ▶  Audio ▶ Téléphone

- ▶ Sélectionnez [Volume de la communication](#) ou [Volume de la sonnerie](#).
- ▶ Réglez le volume sonore.

### Activation et désactivation de la reconnaissance vocale du téléphone portable

#### Conditions requises

- Le téléphone portable est raccordé au système multimédia (→ page 320).

#### Activation de la reconnaissance vocale du téléphone portable

- ▶ Appuyez sur la touche  du volant multifonction pendant plus de 1 seconde. Vous pouvez utiliser la reconnaissance vocale du téléphone portable.

#### Désactivation de la reconnaissance vocale du téléphone portable

- ▶ Appuyez sur la touche  ou la touche  du volant multifonction.

## Appels

### Utilisation du téléphone

Système multimédia:

↳ Téléphone ▶  Contacts

#### Lancement d'un appel

- ▶ Sélectionnez [Pavé numérique](#).
- ▶ Entrez le numéro de téléphone.
- ▶ Sélectionnez . L'appel est lancé.

#### Prise d'un appel

- ▶ Sélectionnez [Accepter](#).

#### Refus d'un appel

- ▶ Sélectionnez [Refuser](#).

#### Fin de communication

- ▶ Sélectionnez .

#### Activation de fonctions pendant un appel

- ▶ Pour afficher toutes les fonctions, naviguez vers le bas.

Vous disposez des fonctions suivantes pendant un appel:

- **Fin d'appel**
- **Lancer un autre appel**
- **Clavier** (affichage pour l'envoi de tonalités DTMF)
- Activez  ou désactivez  **Coupure microphone**.
- **Mode privé** (la communication en mode mains libres est transférée sur le téléphone)

### Communication avec plusieurs participants

#### Conditions requises

- Une communication est active (→ page 324).
- Une 2e communication a été établie.

#### Commutation entre les communications

- ▶ Sélectionnez ● la communication. La communication sélectionnée est active. L'autre communication est mise en attente.

### Activation de la communication en attente ou fin d'appel

- ▶ Sélectionnez **Reprendre l'appel** ou **Fin d'appel**.

### Etablissement d'une conférence

- ▶ Sélectionnez **Mettre en conférence** dans le menu Téléphone. Le nouvel interlocuteur participe à la conférence.

### Fin de la communication en cours

- ▶ Sélectionnez .
- ① Avec certains téléphones portables, la communication qui était en attente est automatiquement réactivée dès que vous mettez fin à la communication active.

### Prise ou refus d'un appel en attente

#### Conditions requises

- Une communication est active (→ page 324).

Lorsque vous recevez un appel pendant une communication, un message s'affiche. En outre, un signal sonore retentit.

- ▶ Sélectionnez **Accepter**. L'appel entrant est actif.

Si un seul téléphone portable est raccordé au système multimédia, la communication précédente est mise en attente.

Si, en mode à 2 téléphones, pendant une conversation téléphonique, vous prenez un appel sur l'autre téléphone portable, l'appel en cours est interrompu.

- ▶ Sélectionnez **Refuser**.

- ① La disponibilité de la fonction et la gestion des communications dépendent de votre opérateur de téléphonie mobile et de votre téléphone portable (voir la notice d'utilisation du fabricant).

### Contacts

#### Informations sur le menu Contacts

Le menu Contacts contient tous les contacts des sources de données disponibles (téléphone portable ou carte mémoire, par exemple). Vous pouvez enregistrer jusqu'à 6 000 contacts.

En fonction de la source de données, vous disposez du nombre de contacts suivant:

- 3 000 entrées pour les contacts enregistrés de manière permanente
- 3 000 entrées pour les contacts chargés depuis le téléphone portable

Le menu Contacts vous permet d'exécuter les opérations suivantes:

- Utilisation du téléphone
  - Appel d'un contact (→ page 328)
  - Appel d'un nouveau numéro (→ page 324)
- Navigation (→ page 296)
- Rédaction de messages (→ page 329)

Lorsqu'un téléphone portable est relié au système multimédia (→ page 320) et que le téléchargement automatique (→ page 326) est activé, les contacts du téléphone portable sont automatiquement affichés.

### Téléchargement des contacts du téléphone portable

Système multimédia:

↳ Téléphone ►  Options ► Contacts

#### Automatique

- ▶ Activez  Synchroniser contacts automatiquement.

#### Manuel

- ▶ Désactivez  Synchroniser contacts automatiquement.
- ▶ Sélectionnez Synchroniser contacts.

### Affichage d'un contact

Système multimédia:

↳ Téléphone ►  Contacts

Vous disposez des possibilités suivantes pour la recherche de contacts en fonction du jeu de caractères:

- Recherche par initiales
- Recherche par noms
- Recherche à partir du numéro de téléphone

- ▶ Entrez des caractères dans la fenêtre de recherche. Une sélection de contacts possibles apparaît. Plus vous entrez de caractères dans la fenêtre de recherche, plus les possibilités de sélection sont limitées.

- ▶ Sélectionnez le contact.

Un contact peut comporter les détails suivants:

- Numéros de téléphone
- Adresses de navigation
- Coordonnées géographiques
- Adresse Internet

### Modification du format du nom des contacts

Système multimédia:

↳ Téléphone ►  Options ► Contacts ► Format du nom



Vous disposez des options suivantes:

- Nom, Prénom
- Nom Prénom
- Prénom Nom
- ▶ Sélectionnez une option.



## Vue d'ensemble de l'importation de contacts

### Contacts de différentes sources



Source	Conditions requises
 Carte mémoire	La carte mémoire SD est introduite.
 Appareil USB	L'appareil USB est raccordé à la prise USB.

Source	Conditions requises
 Liaison Bluetooth®	<p>Lorsque l'envoi de vCards via Bluetooth® est supporté, vous pouvez recevoir les vCards par le biais d'un téléphone portable ou d'un netbook, par exemple.</p> <p>La fonction Bluetooth® doit être activée au niveau du système multimédia et de l'appareil concerné (voir la notice d'utilisation du fabricant).</p>
 Téléphone portable	Le téléphone portable est raccordé au système multimédia.

### Importation de contacts dans le menu Contacts

Système multimédia:







 [Téléphone](#)  [Options](#)  [Contacts](#)

-  Sélectionnez [Importer](#).
-  Sélectionnez une option.

### Enregistrement d'un contact du téléphone portable

Système multimédia:

 [Téléphone](#)  [Contacts](#)

-  Sélectionnez le contact du téléphone portable .
-  Sélectionnez .
-  Sélectionnez [Enregistrer dans le véhicule](#).  
Le contact enregistré dans le système multimédia est identifié dans le répertoire téléphonique par le symbole .

### Appel d'un contact

Système multimédia:

↳ Téléphone » 🔍 Contacts

- ▶ Entrez les caractères dans le champ de recherche.
- ▶ Sélectionnez le contact.
- ▶ Sélectionnez le numéro de téléphone.  
L'appel est lancé.

### Sélection d'autres options dans le menu Contacts

Système multimédia:

↳ Téléphone » 🔍 Contacts

- ▶ Sélectionnez un contact.
- ▶ Sélectionnez .

Selon les données enregistrées, vous pouvez sélectionner les options suivantes:

- Appeler
- Envoyer un SMS
- Afficher la page Internet (lorsqu'une adresse Internet est mémorisée)
- Naviguer (lorsqu'une adresse est mémorisée)

- Enregistrer dans les favoris principaux
- Envoi tonalités DTMF (en cas de numéro avec tonalités DTMF)

- ▶ Sélectionnez une option.

### Effacement d'un contact

Système multimédia:

↳ Téléphone » 🔍 Contacts

Vous pouvez supprimer les contacts mémorisés dans le véhicule.

- ▶ Recherchez le contact.
- ▶ Sélectionnez le contact.
- ▶ Sélectionnez .
- ▶ Sélectionnez Effacer contact.
- ▶ Sélectionnez Oui.

### Liste d'appels

#### Vue d'ensemble de la liste d'appels

Selon que votre téléphone portable prenne en charge le profil Bluetooth® PBAP ou non, cela peut avoir différentes conséquences sur l'affichage et les fonctions de la liste d'appels.

Si le profil Bluetooth® PBAP est pris en charge, cela peut avoir les conséquences suivantes:

- Les listes d'appels du téléphone portable sont affichées dans le système multimédia.
- Le cas échéant, vous devez confirmer la connexion pour le profil Bluetooth® PBAP lors du raccordement du téléphone portable.

Si le profil Bluetooth® PBAP n'est pas pris en charge, cela peut avoir les conséquences suivantes:

- Le système multimédia génère une liste d'appels distincte.
- La liste d'appels n'est pas synchronisée avec celles du téléphone portable.

### Lancement d'un appel à partir de la liste d'appels

Système multimédia:

↳ Téléphone » 📞 Journal

- ▶ Sélectionnez un numéro.  
L'appel est lancé.

## SMS

### Vue d'ensemble des fonctions SMS

Si le téléphone portable raccordé reconnaît le profil Bluetooth® MAP, vous pouvez utiliser les fonctions Messages dans le système multimédia.

Pour de plus amples informations sur les réglages et sur les fonctions supportées par les téléphones portables compatibles Bluetooth®, adressez-vous à un point de service Mercedes-Benz ou consultez le <http://www.mercedes-benz.com/connect>.

Avec certains téléphones portables, des réglages supplémentaires doivent encore être effectués une fois la liaison avec le système multimédia établie (voir la notice d'utilisation du fabricant).

Les nouveaux SMS reçus sont indiqués par un signal sonore et le symbole  sur l'écran du système multimédia.

En fonction du téléphone portable, le système multimédia affiche uniquement les SMS entrants ou les 100 SMS les plus récents.

### Réglage de l'affichage des SMS

Système multimédia:

↳ Télé-  
phone ▶  Options ▶ SMS ▶ Affichage des messages

▶ Sélectionnez .

Un menu apparaît avec les options suivantes:

- Tous les messages
- Nouveaux messages et messages non lus
- Nouveaux messages
- OFF (les SMS ne sont pas automatiquement affichés)

▶ Sélectionnez l'option souhaitée.

 Le cas échéant, le réglage ne sera activé que lors du prochain raccordement du téléphone portable.

### Lecture d'un SMS

Système multimédia:

↳ Téléphone ▶  SMS

#### Lecture

▶ Sélectionnez un SMS.  
Le texte du message apparaît.

#### Utilisation de la fonction de lecture vocale

▶ Sélectionnez un SMS.  
▶ Sélectionnez **Lecture vocale**.  
Le SMS est lu.

#### Rédaction et envoi d'un SMS

Système multimédia:

↳ Téléphone ▶  SMS

▶ Sélectionnez **Rédiger un nouveau SMS**.

#### Ajout d'un destinataire

▶ Sélectionnez **Appuyez pour ajouter un destinataire...**  
▶ Sélectionnez le contact.

### Dictée vocale d'un texte

▶ Sélectionnez [Appuyez pour lancer la dictée vocale...](#)

#### ▶ Démarrage de la fonction de dictée

**vocale :** appuyez sur l'élément de commande central.

L'application Dictée vocale est chargée.

Si le système n'était pas encore relié à Internet, la connexion est établie.

▶ Énoncez le message.

Le mode Dictée s'arrête automatiquement dès que vous cessez de parler.

Une fois le message vocal traité, il est affiché sur l'écran sous forme de texte.

▶ **Remplacement du message :** sélectionnez [Remplacer le message](#).

Le texte déjà dicté et affiché sur l'écran est réinitialisé. Vous pouvez ensuite recommencer la dictée.

### Modification du texte

▶ Sélectionnez le mot.

▶ **Affichage du menu de correction :** appuyez sur l'élément de commande central.

Vous pouvez sélectionner les options suivantes:

- Rectification des majuscules/minuscules (si cette fonction est supportée par le jeu de caractères)
- Elargissement de la sélection de mots
- Effacement de la sélection
- Enregistrement d'une nouvelle dictée vocale

▶ **Sortie du menu :** sélectionnez [Terminé](#).

### Envoi d'un SMS

▶ Sélectionnez [Envoyer un SMS](#).

### Réponse à un SMS

Système multimédia:

↳ Téléphone ▶  SMS

▶ Ouvrez le SMS.

▶ Sélectionnez .

▶ Sélectionnez [Répondre](#).

### Appel de l'expéditeur d'un SMS

Système multimédia:

↳ Téléphone ▶  SMS

▶ Ouvrez le SMS.

▶ Sélectionnez .

▶ Sélectionnez [Appeler expéditeur](#).

### Effacement d'un SMS

Système multimédia:

↳ Téléphone ▶  SMS

▶ Sélectionnez .

▶ **Effacement d'un SMS :** sélectionnez [Effacer](#).

▶ [Boîte d'envoi](#)

ou

▶ Sélectionnez [Brouillons](#).

## Apple CarPlay™

### Vue d'ensemble d'Apple CarPlay™

**⚠ ATTENTION** Les systèmes d'information et les appareils de communication risquent de détourner votre attention

L'utilisation de systèmes d'information et d'appareils de communication intégrés au véhicule pendant la marche pourrait détourner votre attention de la circulation. Vous risquez en outre de perdre le contrôle du véhicule.

- ▶ N'utilisez ces appareils que si les conditions de circulation le permettent.
- ▶ Si ce n'est pas le cas, arrêtez-vous en tenant compte des conditions de circulation et procédez à des entrées dans le système uniquement lorsque le véhicule est à l'arrêt.

Lorsque vous utilisez le système multimédia, tenez compte des dispositions légales en vigueur dans le pays dans lequel vous vous trouvez.

Apple CarPlay™ vous permet d'utiliser les fonctions de votre iPhone® par l'intermédiaire du système multimédia. La commande s'effectue à l'aide de l'élément de commande central ou avec le système de commande vocale Siri®. Pour activer le système de commande vocale, appuyez longuement sur la touche  du volant multifonction.

Lorsque vous utilisez Apple CarPlay™ par l'intermédiaire du système de commande vocale, vous pouvez continuer d'utiliser le système multimédia par l'intermédiaire du LINGUATRONIC (→ page 250).

Vous ne pouvez raccorder au système multimédia qu'un seul téléphone portable à la fois via Appel CarPlay™.

La disponibilité d'Apple CarPlay™ peut varier selon les pays.

L'application ainsi que les services et contenus qui y sont associés relèvent de la responsabilité du fournisseur concerné.

### Informations relatives à Apple CarPlay™

Lors de l'utilisation d'Apple CarPlay™, différentes fonctions du système multimédia ne sont

pas disponibles (la téléphonie ou les sources média Bluetooth® Audio et iPod®, par exemple).

Vous ne pouvez activer qu'un seul guidage à la fois. Lorsqu'un guidage démarre sur le téléphone portable et qu'un guidage est déjà activé sur le système multimédia, ce dernier sera désactivé.

### Raccordement d'un iPhone® par l'intermédiaire d'Apple CarPlay™

#### Conditions requises

- Le système d'exploitation Apple® iOS 8.3 ou une version ultérieure est installé sur l'iPhone®.
- Vous avez établi une connexion Internet pour exploiter l'entière fonctionnalité d'Apple CarPlay™.
- L'iPhone® est relié à la prise USB  du système multimédia par un câble approprié (→ page 352).

Système multimédia:

↳ Connect ▶▶ Apple CarPlay

### Réglage du lancement automatique ou manuel

Lorsque la liaison est établie pour la première fois, un message apparaît.

- ▶ **Lancement automatique** : sélectionnez **Automatique**.  
**Lancement automatique** est activé .  
Désormais le lancement d'Apple CarPlay™ se fera automatiquement une fois que l'iPhone® sera relié au système multimédia à l'aide d'un câble USB.
- ▶ **Lancement manuel** : sélectionnez **Manuel**.
- ▶ Sélectionnez l'iPhone® dans la liste des appareils.

### Acceptation ou refus des dispositions relatives à la protection des données

Un message contenant les dispositions relatives à la protection des données apparaît.

- ▶ Sélectionnez **Accepter & Lancer**.

ou

- ▶ Sélectionnez **Refuser & Quitter**.  
Si vous avez sélectionné le lancement automatique, vous devrez lancer Apple CarPlay™ manuellement la prochaine fois que vous l'utiliserez.

### Sortie d'Apple CarPlay™

- ▶ Appuyez sur la touche , par exemple sur le volant multifonction.
- ▶ Si Apple CarPlay™ n'a pas été affiché au premier plan avant la dernière déconnexion, l'application démarre lors de la connexion suivante à l'arrière-plan. Vous pouvez afficher Apple CarPlay™ à partir du menu principal.

### Affichage des réglages du son d'Apple CarPlay™

Système multimédia:

- ↳ Connect ▶▶ Apple CarPlay ▶▶ Son
- ▶ Sélectionnez le menu Son (→ page 369).

### Déconnexion d'Apple CarPlay™

Système multimédia:

↳ Connect ▶▶ Apple CarPlay

- ▶ Sélectionnez **Déconnexion**.  
La connexion est désactivée.  
Le téléphone portable continue d'être alimenté en courant.
- ou
- ▶ Interrompez la connexion par câble de raccordement entre le téléphone portable et le système multimédia.  
Mercedes-Benz recommande d'interrompre la connexion par le câble de raccordement uniquement lorsque le véhicule est à l'arrêt.

## Android Auto

### Vue d'ensemble d'Android Auto

**⚠ ATTENTION** Les systèmes d'information et les appareils de communication risquent de détourner votre attention

L'utilisation de systèmes d'information et d'appareils de communication intégrés au véhicule pendant la marche pourrait détourner votre attention de la circulation. Vous risquez en outre de perdre le contrôle du véhicule.

- ▶ N'utilisez ces appareils que si les conditions de circulation le permettent.
- ▶ Si ce n'est pas le cas, arrêtez-vous en tenant compte des conditions de circulation et procédez à des entrées dans le système uniquement lorsque le véhicule est à l'arrêt.

Lorsque vous utilisez le système multimédia, tenez compte des dispositions légales en vigueur dans le pays dans lequel vous vous trouvez.

Android Auto vous permet d'utiliser des fonctions des téléphones portables dotés du système d'exploitation Android par l'intermédiaire du système multimédia. La commande s'effectue à l'aide de l'élément de commande central ou avec le système de commande vocale. Pour activer le système de commande vocale, appuyez longuement sur la touche  du volant multifonction.

Lorsque vous utilisez Android Auto par l'intermédiaire du système de commande vocale, vous pouvez continuer d'utiliser le système multimédia par l'intermédiaire du LINGUATRONIC (→ page 250).

Vous ne pouvez raccorder au système multimédia qu'un seul téléphone portable à la fois via Android Auto.

La disponibilité d'Android Auto et des applications Android Auto peut varier selon les pays.

L'application ainsi que les services et contenus qui y sont associés relèvent de la responsabilité du fournisseur concerné.

### Informations relatives à Android Auto

Lors de l'utilisation de Android Auto, différentes fonctions du système multimédia ne sont pas disponibles (la source média Bluetooth® Audio, par exemple).

Vous ne pouvez activer qu'un seul guidage à la fois. Lorsqu'un guidage démarre sur le téléphone portable et qu'un guidage est déjà activé sur le système multimédia, ce dernier sera désactivé.

### Raccordement du téléphone portable via Android Auto

#### Conditions requises

- Pour des questions de sécurité, la première activation d'Android Auto sur le système multimédia doit être effectuée lorsque le véhicule est à l'arrêt.
- Le téléphone portable prend en charge Android Auto à partir de la version Android 5.0.
- L'application Android Auto est installée sur le téléphone portable.

- Le téléphone portable est relié au système multimédia via Bluetooth® pour l'utilisation des fonctions du téléphone (→ page 320).  
Si le système n'avait pas encore été relié, la connexion est établie lorsque vous utilisez le téléphone portable avec Android Auto.
- Le téléphone portable est relié à la prise USB  du système multimédia par un câble approprié (→ page 352).
- Vous avez établi une connexion Internet pour exploiter l'entière fonctionnalité d'Android Auto.

Système multimédia:

➔ [Connect](#) ➔ [Android Auto](#)

- ▶ Sélectionnez le téléphone portable dans la liste des appareils.

### Acceptation ou refus des dispositions relatives à la protection des données

Un message contenant les dispositions relatives à la protection des données apparaît.

- ▶ Sélectionnez [Accepter & Lancer](#).

ou

- ▶ Sélectionnez [Refuser & Quitter](#).

### Activation du lancement automatique

- ▶ Sélectionnez [Lancement automatique](#) .

### Lancement manuel

- ▶ Sélectionnez le téléphone portable dans la liste des appareils.

### Sortie d'Android Auto

- ▶ Appuyez sur la touche , par exemple sur le volant multifonction.

 Si Android Auto n'a pas été affiché au premier plan avant la dernière déconnexion, l'application démarre lors de la connexion suivante à l'arrière-plan. Vous pouvez afficher Android Auto à partir du menu principal.

### Affichage des réglages du son d'Android Auto

Système multimédia:

➔ [Connect](#) ➔ [Android Auto](#) ➔ [Son](#)

- ▶ Sélectionnez le menu Son (→ page 369).

### Déconnexion d'Android Auto

Système multimédia:

➔ [Connect](#) ➔ [Android Auto](#)

- ▶ Sélectionnez [Déconnexion](#).  
La connexion est désactivée.

Le téléphone portable continue d'être alimenté en courant.

ou

- ▶ Interrompez la connexion par câble de raccordement entre le téléphone portable et le système multimédia.  
Mercedes-Benz recommande d'interrompre la connexion par câble de raccordement uniquement lorsque le véhicule est à l'arrêt.

### Données du véhicule transmises avec Android Auto et Apple CarPlay™

#### Vue d'ensemble des données du véhicule transmises

Lorsque vous utilisez Android Auto ou Apple CarPlay™, des données du véhicule prédéfinies sont transmises au téléphone portable. Cela vous permet une utilisation optimale de services



sélectionnés du téléphone portable. Un accès actif aux données du véhicule n'a pas lieu.

Les informations système suivantes sont transmises:

- Version de logiciel du système multimédia
- ID système (anonymisé)

La transmission de ces données sert à optimiser la communication entre véhicule et téléphone portable.

Pour ce faire, et aussi pour pouvoir associer plusieurs véhicules au téléphone portable, un code d'identification du véhicule est généré de façon aléatoire.

Cet identifiant est absolument indépendant du numéro d'identification du véhicule (VIN) et il est supprimé lorsque le système multimédia est réinitialisé (→ page 287).

Les données suivantes relatives à l'état du véhicule sont transmises:

- Position de la boîte de vitesses (rapport engagé)
- Distinction entre le stationnement, l'immobilisation, le déplacement et la conduite

- Mode jour/nuit du combiné d'instruments

La transmission de ces données sert à adapter la représentation des contenus à la situation de marche.

Les données de position suivantes sont transmises:

- Coordonnées
- Vitesse
- Direction de la boussole
- Direction de l'accélération

Ces données sont uniquement transmises alors que la navigation est activée afin de l'améliorer (poursuite de la navigation dans un tunnel, par exemple).

## Mercedes me connect

### Informations relatives à Mercedes me connect

Mercedes me connect propose notamment les services suivants:

- Gestion des accidents et des pannes (touche «me»)
- Demande de rendez-vous (touche «me»)
- Système d'appel d'urgence Mercedes-Benz (touche SOS)

Le Centre d'Appels Clients Mercedes-Benz et la centrale d'appels d'urgence de Mercedes-Benz se tiennent à votre disposition 24 heures sur 24.

La touche «me» et la touche d'appel d'urgence se trouvent sur l'unité de commande au toit du véhicule (→ page 336).

Vous pouvez également joindre le Centre d'Appels Clients Mercedes-Benz par l'intermédiaire du système multimédia (→ page 336).

Tenez compte du fait que Mercedes me connect est un service de Mercedes-Benz. Dans les cas d'urgence, composez en priorité les numéros

d'appel d'urgence nationaux habituels. Dans les cas d'urgence, vous pouvez également utiliser le système d'appel d'urgence Mercedes-Benz (→ page 339).

### Appel du Centre d'Appels Clients Mercedes-Benz par l'intermédiaire du système multimédia

#### Conditions requises

- Vous avez accès à un réseau GSM.
- Dans la région correspondante, une couverture réseau GSM du partenaire contractuel est disponible.
- Le contact est mis pour que les données du véhicule puissent être transférées automatiquement.

Système multimédia:

☛ Téléphone ☛ 🔍 Contacts

- ▶ Appelez [Mercedes me connect](#). Avec votre autorisation, le système multimédia envoie les données nécessaires du véhicule.

La transmission des données est affichée sur l'écran du système multimédia. Vous pouvez ensuite sélectionner un service de manière à être mis en relation avec un interlocuteur du Centre d'Appels Clients Mercedes-Benz.

### Lancement des appels par l'intermédiaire de l'unité de commande au toit

#### Conditions requises

- Vous avez accès à un réseau GSM.
- Dans la région correspondante, une couverture réseau GSM du partenaire contractuel est disponible.
- Le contact est mis pour que les données du véhicule puissent être transférées automatiquement.

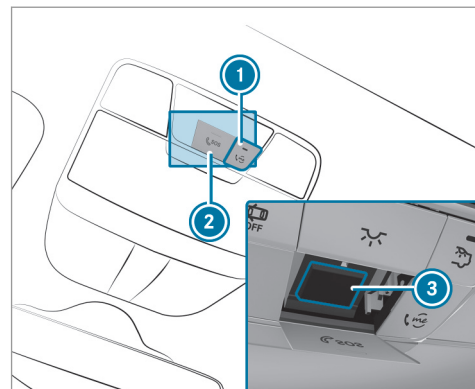

- ① Touche d'appel de service (touche « me »)
- ② Cache de la touche SOS
- ③ Touche SOS

▶ **Lancement d'un appel de service :** appuyez sur la touche ①.

▶ **Lancement d'un appel d'urgence :** appuyez brièvement sur le cache de la touche SOS ② pour l'ouvrir.

- ▶ Maintenez la touche SOS  enfoncée pendant au moins 1 seconde.

Un appel d'urgence peut être lancé même lorsqu'un appel de service est en cours. Cet appel a priorité sur tous les autres appels en cours.

Les appels de service sont possibles uniquement lorsqu'un réseau de téléphonie mobile est disponible.

#### Informations sur l'appel de service par l'intermédiaire de la touche «me»

Un appel vers le Centre d'Appels Clients Mercedes-Benz a été lancé par l'intermédiaire de la touche «me» située sur l'unité de commande au toit ou par l'intermédiaire du système multimédia.

Vous bénéficiez d'une assistance en cas de panne:

- Un technicien Mercedes-Benz qualifié procède sur place à la réparation et/ou le véhicule est remorqué jusqu'au point de service Mercedes-Benz le plus proche.

Ces prestations de service peuvent engendrer des frais.

Vous pouvez obtenir des informations entre autres sur les thèmes suivants:

- Activation de Mercedes me connect
- Utilisation du véhicule
- Point de service Mercedes-Benz le plus proche
- Autres produits et services proposés par Mercedes-Benz

Des données sont transmises pendant la liaison avec le Centre d'Appels Clients Mercedes-Benz (→ page 338).

#### Informations sur la gestion des accidents Mercedes me connect

La gestion des accidents Mercedes me connect complète le système d'appel d'urgence Mercedes-Benz (→ page 339).

Un appel d'urgence a été lancé à la centrale d'appels d'urgence de Mercedes-Benz suite à un accident:

- Une liaison téléphonique est établie avec un interlocuteur de la centrale d'appels d'urgence de Mercedes-Benz.

- Si nécessaire, l'interlocuteur de la centrale d'appels d'urgence de Mercedes-Benz transfère l'appel à la gestion des accidents Mercedes me connect.
- Si nécessaire, le véhicule est remorqué jusqu'à un point de service Mercedes-Benz.

#### Prise d'un rendez-vous de maintenance via Mercedes me connect

Si vous avez activé le service de gestion de la maintenance, les données nécessaires du véhicule sont transmises automatiquement au Centre d'Appels Clients Mercedes-Benz. Vous recevez alors des recommandations individuelles pour la maintenance de votre véhicule.

Le système multimédia vous rappelle au bout d'un certain temps qu'un service de maintenance arrive à échéance, même si vous n'avez pas autorisé la gestion de maintenance. Un message vous demande si vous souhaitez convenir d'un rendez-vous.

- ▶ **Pour prendre rendez-vous à l'atelier :** sélectionnez [Appeler](#).

Une fois que vous avez donné votre accord, les données du véhicule sont transmises et

un collaborateur du Centre d'Appels Clients Mercedes-Benz convient avec vous d'un rendez-vous à l'atelier. Les informations sont ensuite transmises à l'atelier de votre choix. Celui-ci vous contacte ensuite dans les 24 heures.

- ❗ Si vous sélectionnez **Plus tard** après l'affichage du message de maintenance, le message est masqué, puis s'affiche de nouveau au bout d'un certain temps.

### Accord pour la transmission des données dans Mercedes me connect

#### Conditions requises

- Un appel de service par l'intermédiaire du système multimédia (→ page 336) ou de l'unité de commande au toit (→ page 336) est en cours.

Lorsque les services de dépannage et de conciergerie de Mercedes me connect ne sont pas activés, le message **Acceptez-vous de transmettre les données du véhicule et sa position au Centre d'Appels Clients Mercedes-Benz afin de**

**faciliter le traitement de votre demande?** s'affiche.

- ▶ Sélectionnez **Oui**.  
Les données nécessaires du véhicule sont transmises automatiquement.

### Données transmises pendant l'appel de service

Lorsque vous lancez un appel de service via Mercedes me connect, diverses données sont transmises.

En fonction des services activés, les données suivantes sont transmises lors de chaque appel:

- Numéro d'identification du véhicule
- Numéro d'identification client Mercedes me
- Raison de l'appel
- Langue réglée dans le système multimédia
- Confirmation de la demande de protection des données
- Position actuelle du véhicule
- Code de maintenance et code atelier

- Données sélectionnées relatives à l'état du véhicule

Lorsqu'aucun service n'est activé mais que la demande de protection des données a été confirmée, les données suivantes sont transmises:

- Numéro d'identification du véhicule
- Numéro d'identification client Mercedes me
- Raison de l'appel
- Langue réglée dans le système multimédia
- Confirmation de la demande de protection des données

Lorsque la demande de protection des données a été refusée, les données suivantes sont transmises:

- Raison de l'appel
- Refus de la demande de protection des données

## Système d'appel d'urgence Mercedes-Benz

### Informations relatives au système d'appel d'urgence Mercedes-Benz

Le système d'appel d'urgence Mercedes-Benz fonctionne uniquement dans les zones bénéficiant d'une couverture réseau de téléphonie mobile des partenaires contractuels. Une couverture réseau insuffisante (partenaires contractuels) peut empêcher l'envoi d'un appel d'urgence.

Pour les appels d'urgence automatiques, le contact doit être mis.

- ❶ Le système d'appel d'urgence Mercedes-Benz est activé d'usine.
- ❷ Si vous souhaitez désactiver le système d'appel d'urgence Mercedes-Benz, contactez votre distributeur. En cas de changement de propriétaire, par exemple en cas de vente du véhicule, l'ancien propriétaire (le vendeur) doit informer le nouveau propriétaire ou partenaire contractuel (l'acheteur), que le système d'appel d'urgence Mercedes-Benz est désactivé.

### Vue d'ensemble du système d'appel d'urgence Mercedes-Benz

Le système d'appel d'urgence Mercedes-Benz peut contribuer à réduire de manière décisive le délai entre l'accident et l'arrivée des secours sur place. Il facilite la détermination de la position géographique lorsque le lieu de l'accident est difficilement repérable.

L'appel d'urgence peut être lancé automatiquement (→ page 339) ou manuellement (→ page 340). Ne lancez un appel d'urgence que lorsqu'un sauvetage est nécessaire pour vous ou d'autres personnes. Ne lancez pas d'appel d'urgence en cas de panne ou de problème similaire.

### Affichages sur l'écran du système multimédia:

**SOS READY:** système d'appel d'urgence disponible

**SOS NOT READY:** le contact n'est pas mis ou le système d'appel d'urgence présente un défaut.

 apparaît sur l'écran lorsqu'un appel d'urgence est activé.

Pour en savoir plus sur la disponibilité régionale du système d'appel d'urgence Mercedes-Benz,

voir le site Internet dédié au [http://www.mercedes-benz.com/connect\\_ecall](http://www.mercedes-benz.com/connect_ecall).

- ❸ Si aucun appel d'urgence n'est disponible, un message correspondant est affiché également sur l'écran multifonction du combiné d'instruments.

### Lancement d'un appel d'urgence automatique

#### Conditions requises

- Le contact est mis.
- La batterie de démarrage est suffisamment chargée.

Lorsque les systèmes de retenue (les airbags ou les rétracteurs de ceinture, par exemple) ont été activés à la suite d'un accident, le système d'appel d'urgence Mercedes-Benz peut lancer un appel d'urgence automatiquement.

L'appel d'urgence a été lancé:

- Une liaison téléphonique est établie avec la centrale d'appels d'urgence de Mercedes-Benz.

- Un message avec les données concernant l'accident est transmis à la centrale d'appels d'urgence de Mercedes-Benz.

La centrale d'appels d'urgence de Mercedes-Benz peut transmettre les données à l'une des centrales d'appels d'urgence en fonction de la position du véhicule.

- Dans certaines conditions, des données supplémentaires sont transmises à la centrale d'appels d'urgence de Mercedes-Benz par canal vocal.

Les mesures nécessaires au sauvetage, dépannage ou remorquage jusqu'à un point de service Mercedes-Benz peuvent ainsi être mises en œuvre rapidement.

La touche SOS située sur l'unité de commande au toit clignote jusqu'à la fin de l'appel d'urgence.

Vous ne pouvez pas immédiatement mettre fin à un appel d'urgence automatique.

S'il n'est pas possible d'établir une connexion avec la centrale d'appels d'urgence, un message correspondant apparaît sur l'écran.

- ▶ Composez le numéro d'appel d'urgence local sur le téléphone portable.

Si un appel d'urgence a été lancé:

- Dans la mesure où les conditions de circulation le permettent, restez dans le véhicule jusqu'à ce qu'une liaison téléphonique soit établie avec un opérateur de la centrale d'appels d'urgence.
- Sur la base du rapport de l'accident, l'opérateur décide si l'intervention des secours et/ou de la police est nécessaire sur le lieu de l'accident.

### Lancement d'un appel d'urgence manuel

- ▶ Maintenez la touche SOS située sur l'unité de commande au toit enfoncée pendant au moins 1 seconde.

L'appel d'urgence a été lancé:

- Une liaison téléphonique est établie avec la centrale d'appels d'urgence de Mercedes-Benz.
- Dans la mesure où les conditions de circulation le permettent, restez dans le véhicule jusqu'à ce qu'une liaison téléphonique soit

établie avec un opérateur de la centrale d'appels d'urgence.

- Sur la base du rapport de l'accident, l'opérateur décide si l'intervention des secours et/ou de la police est nécessaire sur le lieu de l'accident.
- Un message avec les données concernant l'accident est transmis à la centrale d'appels d'urgence de Mercedes-Benz.

La centrale d'appels d'urgence de Mercedes-Benz peut transmettre les données à l'une des centrales d'appels d'urgence en fonction de la position du véhicule.

- Dans certaines conditions, des données supplémentaires sont transmises à la centrale d'appels d'urgence de Mercedes-Benz par canal vocal.

Les mesures nécessaires au sauvetage, dépannage ou remorquage jusqu'à un point de service Mercedes-Benz peuvent ainsi être mises en œuvre rapidement.

S'il n'est pas possible d'établir une connexion avec la centrale d'appels d'urgence, un message

correspondant apparaît sur l'écran du système multimédia.

- ▶ Composez le numéro d'appel d'urgence local sur le téléphone portable.

#### Fin d'un appel d'urgence lancé par inadvertance

- ▶ Sélectionnez  par l'intermédiaire du volant multifonction.

#### Données transmises par le système d'appel d'urgence Mercedes-Benz

Les données suivantes sont transmises à la centrale d'appels d'urgence de Mercedes-Benz:

- Données GPS sur la position du véhicule
- Données de position GPS enregistrées (à quelques 100 mètres avant l'accident)
- Sens de la marche
- Numéro d'identification du véhicule
- Mode de propulsion du véhicule
- Nombre estimé de personnes dans le véhicule

- Disponibilité ou non de Mercedes me connect
- Type d'appel d'urgence (automatique ou manuel)
- Heure de l'accident
- Langue réglée dans le système multimédia

Afin de clarifier les circonstances de l'accident, les mesures suivantes peuvent être prises jusqu'à une heure après le lancement de l'appel d'urgence:

- La position actuelle du véhicule peut être interrogée.
- Une liaison téléphonique peut être établie avec les occupants.

## Fonctions Online et Internet

### Connexion Internet

#### Informations sur la connexion Internet

**⚠ ATTENTION** Les systèmes d'information et les appareils de communication risquent de détourner votre attention

L'utilisation de systèmes d'information et d'appareils de communication intégrés au véhicule pendant la marche pourrait détourner votre attention de la circulation. Vous risquez en outre de perdre le contrôle du véhicule.

- ▶ N'utilisez ces appareils que si les conditions de circulation le permettent.
- ▶ Si ce n'est pas le cas, arrêtez-vous en tenant compte des conditions de circulation et procédez à des entrées dans le système uniquement lorsque le véhicule est à l'arrêt.

Lorsque vous utilisez le système multimédia, tenez compte des dispositions légales en vigueur dans le pays dans lequel vous vous trouvez.

**⚠ ATTENTION** La manipulation d'appareils de communication mobiles pendant la marche détourne votre attention de la circulation.

La manipulation d'appareils de communication mobiles pendant la marche détourne votre attention de la circulation. Vous risquez en outre de perdre le contrôle du véhicule.

▶ Manipulez ces appareils uniquement lorsque le véhicule est à l'arrêt.

En ce qui concerne l'utilisation dans le véhicule des appareils de communication mobiles, tenez compte des dispositions légales en vigueur dans le pays où vous vous trouvez. Les fonctions Internet ne peuvent être utilisées que de manière limitée pendant la marche.

### Fonctionnement du module de communication

Sur les véhicules équipés d'un module de communication fixe, la connexion Internet est établie à l'aide d'une carte SIM montée de manière fixe.

Pour accéder à Internet via le module de communication, les conditions suivantes doivent être remplies:

- Le véhicule est équipé d'un module de communication fixe.
- Mercedes me connect est activé et opérationnel.
- Mercedes me connect est activé pour l'accès à Internet.
- Vous disposez d'un volume de données par l'intermédiaire de Mercedes me connect.

Lorsque la limite de volume de données est atteinte, les services Mercedes me connect ne sont disponibles que de manière limitée. Le volume de données doit être acheté via le site Mercedes me connect. Renseignez-vous auprès d'un point de service Mercedes-Benz pour savoir si l'achat de volumes de données est possible dans votre pays.

### Etablissement de la connexion Internet

Système multimédia:

➔ **Connect**

▶ Exemple: sélectionnez  **Navigateur**.

- ❗ En règle générale, le système multimédia établit automatiquement la connexion Internet. Si le système multimédia n'est pas connecté à Internet, la connexion Internet est établie lors de l'utilisation d'une fonction Internet.
- ❗ La disponibilité d'un navigateur Web dépend du pays.



## Etat de la connexion

### Vue d'ensemble de l'état de la connexion



- 1 Affichage de la connexion en cours

### Affichage de l'état de la connexion

Système multimédia:

↳ Système ▶ Réseaux/connexions

- ▶ Sélectionnez **Etat de la connexion Internet**.
- i Lors d'une connexion via le module de communication, les informations d'état suivantes sont affichées:
  - Type de réseau
  - Etat en ligne/hors ligne

## Mercedes-Benz Apps

### Affichage des Mercedes-Benz Apps

#### Conditions requises

- Vous avez effectué l'enregistrement pour pouvoir utiliser les Mercedes-Benz Apps.
- Vous avez validé les conditions générales de vente.

Système multimédia:

↳ Connect ▶ Mercedes-Benz Apps

- ▶ Sélectionnez une application.
- i Les produits proposés dépendent du pays. Des redevances peuvent être appliquées.

### Utilisation des Mercedes-Benz Apps par l'intermédiaire de la commande vocale

#### Conditions requises

- Vous avez effectué l'enregistrement pour pouvoir utiliser les Mercedes-Benz Apps.
- Vous avez validé les conditions générales de vente.

Le symbole  dans l'application vous indique si une application Mercedes-Benz peut être com-

mandée par l'intermédiaire du système de commande vocale.

- ▶ Sélectionnez une application Mercedes-Benz (→ page 343). Le menu de l'application apparaît.
- ▶ **Utilisation de la commande vocale** : sélectionnez  **Langue**.
- ▶ Énoncez la question ou la demande.

- i Le système de commande vocale n'est pas disponible dans tous les pays ni dans toutes les langues.

## Navigateur Web

### Affichage d'une page Web

**ATTENTION** Les systèmes d'information et les appareils de communication risquent de détourner votre attention

L'utilisation de systèmes d'information et d'appareils de communication intégrés au véhicule pendant la marche pourrait détourner votre attention de la circulation. Vous ris-

quez en outre de perdre le contrôle du véhicule.

- ▶ N'utilisez ces appareils que si les conditions de circulation le permettent.
- ▶ Si ce n'est pas le cas, arrêtez-vous en tenant compte des conditions de circulation et procédez à des entrées dans le système uniquement lorsque le véhicule est à l'arrêt.

Lorsque vous utilisez le système multimédia, tenez compte des dispositions légales en vigueur dans le pays dans lequel vous vous trouvez. Système multimédia:

→ Connect ▶  Navigateur ▶  Entrer une URL

▶ Entrez une adresse Web.

 La fonction dépend du pays.

▶ **Fin de l'entrée et affichage de la page Web** : sélectionnez  .

### Affichage et masquage du menu du navigateur Web

Si vous appelez une page Web en sélectionnant un lien par exemple, le menu du navigateur Web est rabattu.

▶ **Affichage et masquage** : appuyez sur la touche .

 Le navigateur Web prend en charge la lecture de vidéos.

 Les pages Web ou les vidéos ne peuvent pas être affichées pendant la marche.

### Vue d'ensemble du navigateur Web



 Entrée d'une URL

 Favoris

 Page Web précédente

 Page Web suivante

 Options

 Fermeture du navigateur

### Affichage des options du navigateur Web

Système multimédia:

↳ Connect ▶  Naviga-  
 teur ▶  Options

Vous pouvez sélectionner les fonctions suivantes:

- Recharger la page/Annuler
- Agrandir
- Paramètres du navigateur
- Effacer les données du navigateur

- ▶ Sélectionnez une option.
- ▶ Effectuez les réglages souhaités.

### Affichage des réglages du navigateur Web

Système multimédia:

↳ Connect ▶  Naviga-  
 teur ▶  Options ▶ Paramètres du navi-  
 gateur

Vous pouvez sélectionner les fonctions suivantes:

- Bloquer les popups
- Activer Javascript

- Autoriser les cookies

▶ Activez  ou désactivez  la fonction.

### Effacement des données du navigateur

Système multimédia:

↳ Connect ▶  Naviga-  
 teur ▶  Options ▶ Effacer les données  
 du navigateur

Vous pouvez sélectionner les options suivantes:

- Tous
- Cache
- Cookies
- URL entrées
- Données de formulaire

- ▶ Sélectionnez une option.
- ▶ Sélectionnez Oui.

### Gestion des favoris

Système multimédia:

↳ Connect ▶  Naviga-  
 teur ▶  Favoris

### Sélection d'un favori

▶ Sélectionnez une entrée.

### Création d'un favori

- ▶ Sélectionnez [Créer un nouveau favori](#).
- ▶ Entrez une URL et un nom.
- ▶ Sélectionnez .

### Modification d'un favori

- ▶ Sélectionnez un favori.
- ▶ Sélectionnez .
- ▶ Sélectionnez [Modifier](#).
- ▶ Entrez une URL et un nom.
- ▶ Sélectionnez .

### Effacement des favoris

- ▶ Sélectionnez un favori.
- ▶ Sélectionnez .

- ▶ Sélectionnez **Effacer**.
- ▶ Sélectionnez **Oui**.

### Fermeture du navigateur Web

Système multimédia:

- ↳ **Connect** ▶  **Navigateur**
- ▶ Sélectionnez  **Fermer le navigateur**.

### Radio internet

#### Affichage de la radio par Internet

##### Conditions requises

- Le service radio par Internet est activé.
- Un volume de données est disponible.  
En fonction du pays, ce volume de données doit être acheté.
- Il existe une connexion Internet rapide pour une transmission sans perturbations.  
Les services dépendent du pays.  
Pour de plus amples informations, adressez-vous à un point de service Mercedes-Benz.

Système multimédia:

↳ **Radio** ▶  **Source radio**

- ▶ Sélectionnez **Radio Tuneln**.  
L'affichage du mode Radio par Internet apparaît. Vous entendez la dernière station réglée.
- ⓘ La qualité de la connexion dépend de la réception locale.

#### Vue d'ensemble de la radio par Internet

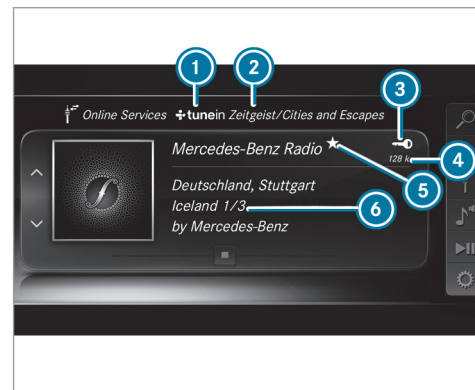

- ① Opérateur de radio par Internet
- ② Catégorie sélectionnée
- ③ Affichage en cas de connexion avec un compte utilisateur privé
- ④ Débit de données

- ⑤ Mémorisation de la station actuelle en tant que favori
- ⑥ Données complémentaires sur la station actuelle

### Sélection et connexion des stations radio Internet

Système multimédia:

↳ Radio ▶ Source radio ▶ Radio Tuneln ▶ Recherche

- ▶ Sélectionnez une catégorie.
- ▶ Sélectionnez une station.  
La connexion est établie automatiquement.

ou

- ▶ Sélectionnez [Entrez une adresse ou une destination spéciale...](#)
- ▶ Saisissez un nom de station dans le champ d'entrée.

- ⓘ Lors de l'utilisation de la radio par Internet, une quantité importante de données peut être transmise.

### Mémorisation et effacement d'une station radio Internet dans les favoris

Système multimédia:

↳ Radio ▶ Source radio ▶ Radio Tuneln

- ▶ Sélectionnez une station.
- ▶ Appuyez sur l'élément de commande central jusqu'à ce qu'un signal sonore retentisse. Le symbole ★ apparaît à côté du nom de la station.
- ▶ Sélectionnez ★ Favoris.  
La liste des favoris avec toutes les stations en mémoire apparaît.

ou

- ▶ Créez un compte auprès de l'opérateur en ligne (radio Tuneln), puis connectez-vous sur le système multimédia.  
Vos favoris seront diffusés sur le système multimédia.

### Effacement de favoris

- ▶ Sélectionnez ★ Favoris.
- ▶ Sélectionnez une station.

- ▶ Appuyez sur l'élément de commande central jusqu'à ce qu'un signal sonore retentisse. Le symbole ★ à côté du nom de la station disparaît.

### Réglage des options de la radio par Internet

Système multimédia:

↳ Radio ▶ Source radio ▶ Radio Tuneln ▶ Options

Vous pouvez sélectionner les options suivantes:

- [Sélectionner le flux](#): sélection de la qualité du flux
- [Se connecter à Tuneln](#): connexion à votre compte utilisateur Tuneln
- [Se déconnecter du compte](#): déconnexion de votre compte utilisateur Tuneln
- ▶ Sélectionnez une option.

## Médias

### Mode Audio

#### Informations sur le mode audio

**⚠ ATTENTION** La manipulation de supports de données risque de détourner votre attention

La manipulation de supports de données pendant la marche peut détourner votre attention de la circulation. Vous risquez en outre de perdre le contrôle du véhicule.

▶ Manipulez uniquement les supports de données lorsque le véhicule est à l'arrêt.

Systèmes de fichiers autorisés:

- FAT32
- exFAT
- NTFS

Supports de données autorisés:

- Carte SD
- Supports de données USB

- iPod®/iPhone®
- Appareils MTP
- Appareils audio Bluetooth®

ⓘ Tenez compte des remarques suivantes:

- Le système multimédia gère jusqu'à 50 000 fichiers reconnus au total.
- Des supports de données jusqu'à 2 To sont pris en charge (espace adressable de 32-bits).

Formats reconnus:

- MP3
- WMA
- AAC
- WAV
- FLAC
- ALAC

ⓘ Tenez compte des remarques suivantes:

- La multitude de fichiers musicaux disponibles en ce qui concerne l'encodage, la fréquence d'échantillonnage et le débit

binaire ne permet pas de garantir la reproductibilité de chacun d'entre eux.

- La multitude d'appareils USB disponibles sur le marché ne permet pas de garantir la reproductibilité de chacun d'entre eux.
- Les fichiers musicaux qui sont protégés contre la copie ou les fichiers cryptés par des DRM ne peuvent pas être lus.
- Les lecteurs MP3 doivent prendre en charge le protocole MTP (Media Transfer Protocol).



Fabriqué sous licence de Dolby Laboratories. Dolby, Dolby Audio et le symbole du double D sont des marques déposées de Dolby Laboratories.



Gracenote, MusicID, Playlist Plus, le logo de Gracenote et son inscription «Powered by Gracenote» sont des marques déposées ou des marques enregistrées de Gracenote, Inc. aux États-Unis et/ou dans d'autres pays.

#### Remarques sur les droits d'auteur

Les fichiers audio que vous pouvez enregistrer vous-même ou lire sont protégés par des droits d'auteur. Dans de nombreux pays, la copie est interdite sans autorisation préalable du détenteur des droits, même pour un usage privé. Renseignez-vous sur les dispositions légales en vigueur sur les droits d'auteur et tenez-en compte.

#### Activation du mode Médias

Système multimédia:

→ Médias → Sources média

- ▶ Sélectionnez une source média.  
Les fichiers musicaux lisibles sont lus.

#### Introduction et retrait de la carte SD

**⚠ DANGER** Danger de mort en cas d'ingestion de cartes SD

Les cartes SD sont de petites pièces. Elles peuvent être ingérées et provoquer un étouffement.

- ▶ Conservez les cartes SD hors de portée des enfants.
- ▶ En cas d'ingestion d'une carte SD, consultez immédiatement un médecin.

**!** **REMARQUE** Endommagement dû à des températures élevées

Des températures élevées risquent d'endommager la carte SD.

## 350 Système multimédia

---

- ▶ Après utilisation, retirez la carte SD puis sortez-la du véhicule.

Système multimédia:

 Médias ▶  Sources  
média ▶ Carte mém.

### Introduction

Le kit de raccordement multimédia se trouve dans le bac de rangement sous l'accoudoir.

- ▶ Introduisez la carte SD dans la fente prévue à cet effet jusqu'à ce qu'elle s'enclenche. Le côté avec les contacts doit être orienté vers le bas.  
Les fichiers musicaux lisibles sont lus.

### Retrait

- ▶ Appuyez sur la carte SD.
- ▶ Retirez la carte SD.



## Vue d'ensemble du mode Audio

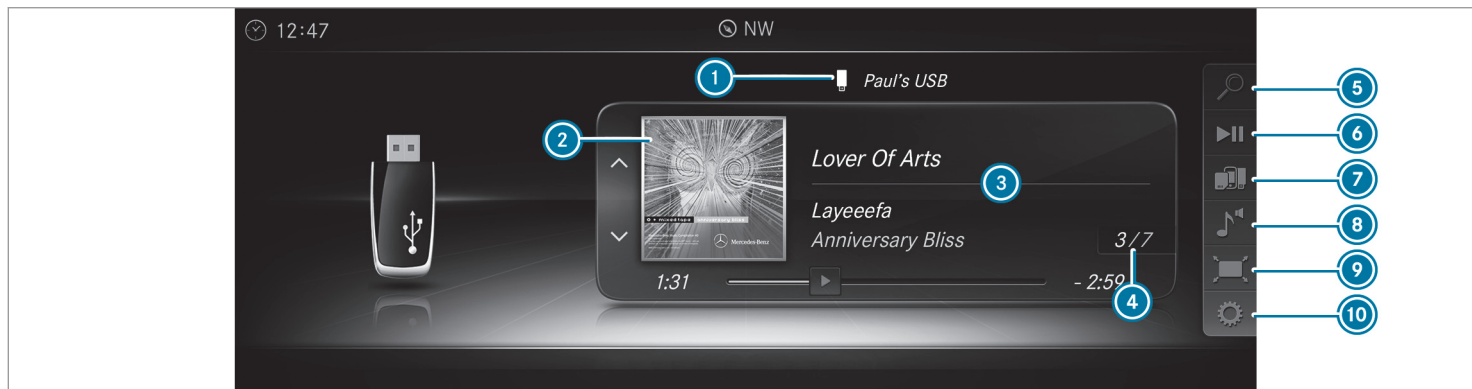

① Support de données actif

② Pochette de l'album

③ Titre, interprète, album

④ Numéro du titre et nombre de titres dans la liste des titres

⑤ Recherche

⑥ Fonctions de lecture

⑦ Sources média

⑧ Son

⑨ Plein écran (pour lecture de vidéos)

⑩ Options

## Raccordement d'appareils USB

**!** **REMARQUE** Endommagement dû à des températures élevées

Des températures élevées risquent d'endommager les appareils USB.

▶ Après utilisation, retirez les appareils USB puis sortez-les du véhicule.

Le kit de raccordement multimédia se trouve dans le bac de rangement sous l'accoudoir et présente 2 prises USB. En fonction de l'équipement du véhicule, des prises USB supplémentaires se trouvent dans le vide-poches de la console centrale avant ou à l'arrière.

▶ Raccordez l'appareil USB à la prise USB. Si l'affichage du média correspondant est activé, les fichiers musicaux lisibles sont lus.

**i** Utilisez la prise USB  identifiée pour l'utilisation d'Apple CarPlay™ et Android Auto.

**i** En fonction de l'équipement du véhicule, des prises USB supplémentaires se trouvent à l'arrière. Les prises identifiées par un sym-

bole de batterie peuvent uniquement alimenter en courant les appareils USB.

### Sélection d'un titre depuis la lecture de médias

Système multimédia:

 Médias

### Sélection d'un titre par saut de titre

▶ **Saut de titre en avant ou en arrière** : naviguez vers le haut ou vers le bas.

### Sélection d'un titre par l'intermédiaire de la liste actuelle des titres

- ▶ Sélectionnez .
- ▶ Sélectionnez [Liste titres actuelle](#).
- ▶ Sélectionnez un titre.

### Sélection des options de lecture

Système multimédia:

 Médias  Options

### Ecouter des titres similaires

▶ Sélectionnez [Ecouter des titres similaires](#). Une liste des titres contenant des titres similaires est créée et lue.

### Mode de lecture

- ▶ Sélectionnez [Lecture aléatoire liste titres actuelle](#). La liste actuelle des titres est lue dans un ordre aléatoire.
- ▶ Sélectionnez [Lecture aléatoire média actuel](#). Tous les titres qui se trouvent sur le support de données actif sont lus dans un ordre aléatoire.
- ▶ Sélectionnez [Lecture ordre normal titres](#). La liste actuelle des titres est lue dans le même ordre que sur le support de données.

## Commande de la lecture de médias

Système multimédia:

↳ Médias »  Fonctions de lecture

Une barre pour la commande de lecture apparaît.

- ▶ **Pause en cours de lecture** : appuyez sur le pavé tactile.  
Le symbole  apparaît.
- ▶ **Poursuite de la lecture** : appuyez de nouveau sur le pavé tactile.  
Le symbole  apparaît.

### Avance/retour rapide

- ▶ Déplacement de  sur la barre de temps: balayez vers la gauche ou vers la droite sur le pavé tactile.

## Masquage de la commande de lecture

- ▶ Appuyez sur la touche .

## Mode vidéo

### Activation du mode vidéo

Système multimédia:

↳ Médias »  Sources média

- ▶ Sélectionnez un support de données.  
Les fichiers vidéo lisibles sont lus.

Le système multimédia reconnaît les formats suivants:

- MPEG
- AVI, DivX, MKV
- MP4, M4V

- WMV

- ⓘ La multitude de fichiers vidéo disponibles en ce qui concerne l'encodage, les fréquences d'échantillonnage et les débits de données ne permet pas de garantir la reproductibilité de chacun d'entre eux.  
Les vidéos sont reconnues jusqu'au Full HD (1920x1080).  
Les fichiers vidéo qui sont protégés contre la copie ou les fichiers cryptés par des DRM (Digital Rights Management) ne peuvent pas être lus.

### Vue d'ensemble du mode vidéo

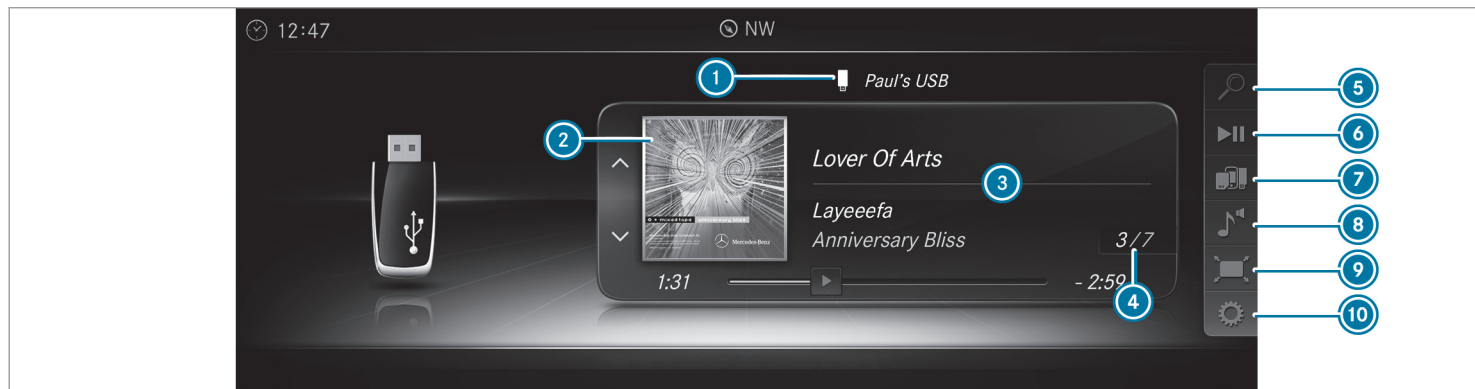

- ① Support de données actif
- ② Pochette de l'album
- ③ Titre, interprète, album
- ④ Numéro du titre et nombre de titres dans la liste des titres
- ⑤ Recherche
- ⑥ Fonctions de lecture
- ⑦ Sources média
- ⑧ Son
- ⑨ Plein écran (pour lecture de vidéos)
- ⑩ Options

### Activation et désactivation du mode plein écran

Système multimédia:

↳ Médias » Sources média

- ▶ Sélectionnez un support de données. Les fichiers vidéo lisibles sont lus.
- ▶ **Activation du mode plein écran :** sélectionnez  Plein écran.
- ▶ **Désactivation du mode plein écran :** appuyez sur le pavé tactile.

### Exécution des réglages vidéo

Système multimédia:

↳ Médias »  Options » Format de l'image

Vous disposez des formats d'images suivants:

- Automatique
  - 16:9
  - 4:3
  - Agrandir
- ▶ Sélectionnez un format d'image.

### Réglage manuel de la luminosité

- ▶ Sélectionnez [Luminosité](#).
- ▶ Réglez la luminosité.

### Recherche de fichiers multimédias

#### Lancement de la recherche de fichiers multimédias

Système multimédia:

↳ Médias »  Recherche

En fonction des sources média raccordées et des fichiers disponibles, vous pouvez sélectionner les catégories suivantes:

- Liste titres actuelle
- Recherche par mot-clé
- Listes de lecture
- Artistes
- Albums
- Titres
- Dossiers
- Genres musicaux
- Année

- Compositeurs
- Vidéos
- Podcasts (appareils Apple®)
- Livres audio (appareils Apple®)

- ▶ Sélectionnez une catégorie.

 Les différentes catégories sont disponibles dès que le contenu du média a été lu et analysé.

### Interface média

#### Informations sur l'interface média

L'interface média est une interface universelle pour le raccordement d'appareils audio portables. Le système multimédia dispose de 2 prises USB. Les divers dispositifs de raccordement USB se trouvent dans le vide-poches sous l'accoudoir.

### Appareils reconnus

Par l'intermédiaire de l'interface média, vous pouvez raccorder les supports de données suivants:

- iPod®
- iPhone®
- Lecteur MP3

- Appareils USB

Pour obtenir plus de détails ainsi qu'une liste des appareils reconnus, consultez le <http://www.mercedes-benz.com/connect>. Vous trouverez les informations correspondantes dans la rubrique «Interface média».

### Activation de l'interface média

Système multimédia:

 Médias   Sources média

- ▶ Raccordez un support de données à la prise USB (→ page 352).
- ▶ Sélectionnez un appareil multimédia. Les fichiers musicaux lisibles sont lus.

## Vue d'ensemble de l'interface média

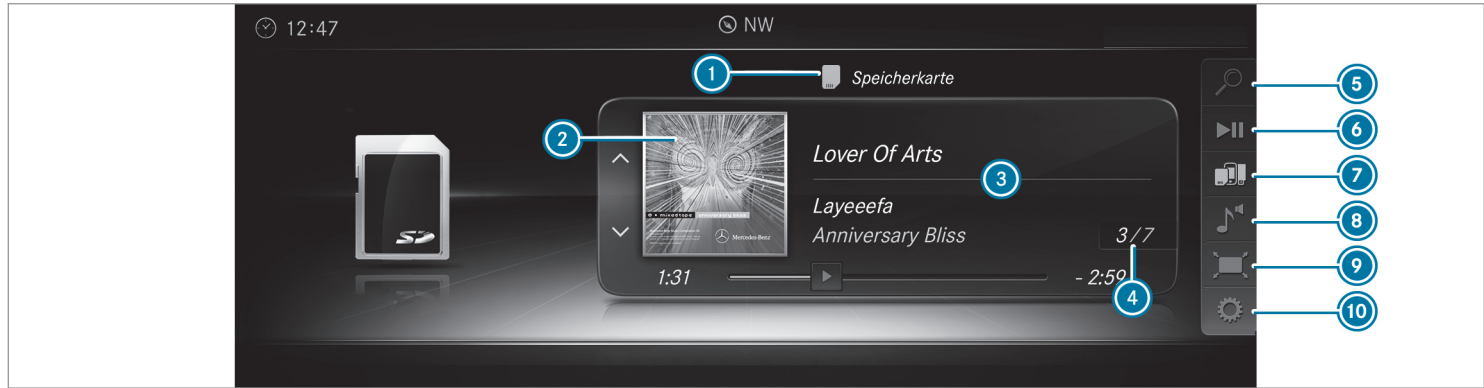

① Support de données actif

② Pochette de l'album

③ Interprète, titre et album

④ Numéro du titre et nombre de titres dans la liste des titres

⑤ Recherche

⑥ Fonctions de lecture

⑦ Sources média

⑧ Son

⑨ Plein écran (uniquement pour la lecture de vidéos)

⑩ Options

### Bluetooth® Audio

### Informations sur Bluetooth® Audio

## 358 Système multimédia

Lorsque vous utilisez pour la première fois votre appareil audio Bluetooth® avec le système multimédia, vous devez l'autoriser (→ page 359).

### Vue d'ensemble de Bluetooth® Audio

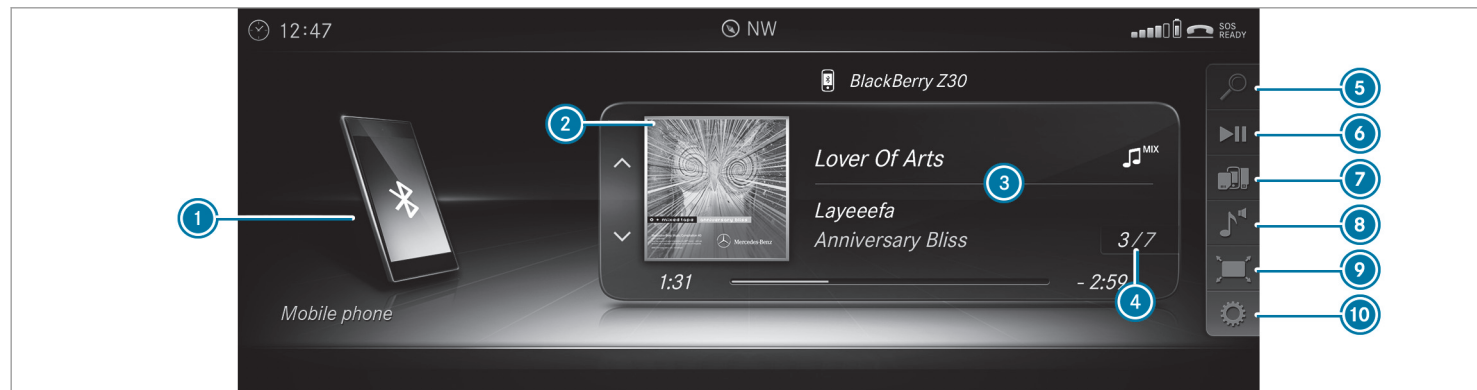

- ① Support de données actif
- ② Pochette de l'album

- ③ Titre, interprète, album

- ④ Numéro du titre et nombre de titres dans la liste des titres



- 5 Recherche
- 6 Fonctions de lecture
- 7 Sources média

### Recherche et autorisation d'un appareil audio Bluetooth®

#### Conditions requises

- La fonction Bluetooth® du système multimédia et de l'appareil audio doit être activée (→ page 278).
- L'appareil audio doit reconnaître les profils audio Bluetooth® A2DP et AVRCP.
- L'appareil audio doit être «visible» pour les autres appareils.

Système multimédia:

↳ Médias >>  Sources média >>  Bluetooth Audio

#### Autorisation d'un appareil audio Bluetooth®

- ▶ Sélectionnez .
- ▶ Sélectionnez [Ajouter un nouvel appareil audio Bluetooth](#).

- 8 Son
- 9 Plein écran (uniquement pour la lecture de vidéos)

- ▶ Sélectionnez [Lancer la recherche via le système](#).  
Les appareils audio trouvés sont affichés dans la liste des appareils.
- ▶ Sélectionnez un appareil audio Bluetooth®. La procédure d'autorisation est lancée. Un code apparaît sur le système multimédia et sur le téléphone portable.
- ▶ Si les codes sont identiques, confirmez ce code sur l'appareil audio. L'appareil audio est raccordé et la lecture commence.

#### Sélection d'un appareil audio Bluetooth® déjà autorisé

- ▶ Sélectionnez .
- ▶ Sélectionnez un appareil audio Bluetooth®.

- 10 Options

### Etablissement de la connexion à partir de l'appareil audio Bluetooth®

Le nom d'appareil Bluetooth® du système multimédia est **MB BLUETOOTH XXXXX**.

- ▶ Sélectionnez [Rechercher via appareil](#).
- ▶ Lancez l'autorisation sur l'appareil audio (voir la notice d'utilisation du fabricant). Un code apparaît sur le système multimédia et sur le téléphone portable.
- ▶ Si les codes sont identiques, confirmez ce code sur les 2 appareils. L'appareil audio est raccordé et la lecture commence.

Sur certains appareils audio, vous devez d'abord démarrer la lecture sur l'appareil lui-même afin que le système multimédia puisse lire les fichiers audio.

-  Pour de plus amples informations sur l'autorisation et le raccordement d'un téléphone portable Bluetooth<sup>®</sup> spécifique, consultez le <http://www.mercedes-benz.com/connect> ou adressez-vous à un point de service Mercedes-Benz.

### Activation du mode Bluetooth<sup>®</sup> Audio

Système multimédia:

 Médias   Sources média

-  Sélectionnez  Bluetooth Audio.  
Le système multimédia active l'appareil audio Bluetooth<sup>®</sup> connecté.

### Sélection d'un lecteur de musique sur l'appareil audio Bluetooth<sup>®</sup>

Système multimédia:

 Médias   Sources média  Bluetooth Audio





-  Sélectionnez un appareil audio Bluetooth<sup>®</sup>.  
Lorsque plusieurs lecteurs de musique sont disponibles sur l'appareil audio Bluetooth<sup>®</sup>, une liste apparaît.

-  Sélectionnez un lecteur de musique.  
La lecture commence.

### Recherche d'un morceau de musique sur un appareil audio Bluetooth<sup>®</sup>

Système multimédia:

 Médias   Sources média  Bluetooth Audio

-  Sélectionnez .
-  Sélectionnez une catégorie.  
La liste des titres apparaît.
-  Sélectionnez un titre.

-  Cette fonction est uniquement disponible si elle est prise en charge par le téléphone portable et le lecteur de musique sélectionné sur le téléphone portable.

### Passage à un autre appareil audio Bluetooth<sup>®</sup> via NFC

#### Conditions requises

- Tenez compte des remarques relatives à l'utilisation de NFC (→ page 323).
- La vue d'ensemble du mode Bluetooth<sup>®</sup> Audio est affichée (→ page 358).

-  Appuyez brièvement sur la zone NFC du téléphone portable (voir la notice d'utilisation du fabricant).





Si votre téléphone portable a déjà été autorisé comme appareil audio Bluetooth<sup>®</sup> sur le système multimédia, il est maintenant connecté.

Si le téléphone portable est autorisé pour la première fois comme appareil audio Bluetooth<sup>®</sup> sur le système multimédia, il sera connecté après la confirmation des instructions du téléphone portable (voir la notice d'utilisation du fabricant).

### Déconnexion d'un appareil audio Bluetooth<sup>®</sup>

Système multimédia:

 Téléphone   Sources média

-  Sélectionnez un appareil audio Bluetooth<sup>®</sup>.
-  Sélectionnez  Désautoriser.
-  Sélectionnez **Oui**.

## Radio

### Activation du mode Radio

Système multimédia:

↳ Radio

▶ **Egalement:** appuyez sur la touche **RADIO**.  
L'affichage du mode Radio apparaît. Vous entendez la dernière station réglée dans la dernière bande de fréquences sélectionnée.

### Vue d'ensemble du mode Radio



- ① Bande de fréquences active
- ② Nom de la station ou fréquence réglée
- ③ Interprète, titre, album et radiotexte

- ④ Liste des stations
- ⑤ Mémoire des stations/chaînes
- ⑥ Source radio

- ⑦ Son
- ⑧ Etiqueter ce titre
- ⑨ Options

### Activation et désactivation de la radio HD

Système multimédia:

↳ Radio » ⚙️ Options » HD Radio



- ▶ Activez  ou désactivez  la fonction.
- ⓘ HD Radio Technology manufactured under license from iBiquity Digital Corporation. U.S. and Foreign Patents. HD Radio™ and the HD, HD Radio, and “Arc” logos are proprietary trademarks of iBiquity Digital Corp.

### Réglage de la bande de fréquences

Système multimédia:

↳ Radio » 📻 Source radio

Vous avez le choix entre HD Radio FM, HD Radio AM et Radio SiriusXM.

- ▶ Sélectionnez une bande de fréquences.

### Réglage d'une station radio

Système multimédia:

↳ Radio

- ▶ Naviguez vers le haut ou vers le bas.

### Affichage de la liste des stations radio

Système multimédia:

↳ Radio » 🔍

- ▶ Sélectionnez la station de votre choix.

### Recherche d'une station radio à partir des noms de stations ou par l'entrée directe d'une fréquence

Système multimédia:

↳ Radio » 🔍 » 🔍

- ▶ Entrez un nom de station ou une fréquence.
- ▶ Sélectionnez . Les résultats de la recherche apparaissent.
- ▶ Sélectionnez la station de votre choix.

### Mémorisation d'une station radio

Système multimédia:

↳ Radio » ⭐ Mémoire des stations/ chaînes

- ▶ Sélectionnez Enregistrer station/chaîne actuelle dans mémoire.

## Modification de la mémoire des stations radio

Système multimédia:

↳ Radio ▶  Mémoire des stations/  
chaînes

### Déplacement d'une station:

- ▶ Sélectionnez une position mémoire et naviguez vers la gauche.
- ▶ Sélectionnez **Déplacer la station sélectionnée**.
- ▶ Sélectionnez une position mémoire.

### Effacement d'une station:

- ▶ Sélectionnez une position mémoire et naviguez vers la gauche.
- ▶ Sélectionnez **Effacer la station/chaîne sélectionnée**.
- ▶ Sélectionnez **Oui**.

## Etiquetage d'un morceau de musique

Système multimédia:

↳ Radio

Lorsque les émetteurs mettent à disposition des informations correspondantes, cette fonction vous permet de transférer des informations sur le morceau de musique en cours sur un appareil Apple®. Vous pouvez ensuite acquérir le fichier audio sur l'iTunes Store®.

- ▶ Sélectionnez **♪→ Etiqueter ce titre**. Les informations sur le titre sont mémorisées.

## Activation et désactivation du radiotexte

Système multimédia:

↳ Radio ▶  Options ▶ **Afficher les informations radiotexte**

- ▶ Activez  ou désactivez  la fonction.

## Autoradio satellite

### Informations sur la radio satellite

Sirius XM® Satellite Radio propose plus de 175 canaux radio en qualité numérique avec entre autres des programmes non commerciaux (musique, sport, informations et divertissement). Sirius XM® Satellite Radio fait appel à une flotte de satellites ultra-performants et diffuse ainsi sur tout le territoire des Etats-Unis et du Canada. Vous pouvez profiter des programmes satellite moyennant une cotisation mensuelle. Pour de plus amples informations, adressez-vous au Sirius XM® Service Center ou consultez le <http://www.siriusxm.com> (pour les Etats-Unis) ou le <http://www.siriusxm.ca> (pour le Canada).

- ⓘ Sirius, XM and all related marks and logos are trademarks of Sirius XM Radio Inc. and its subsidiaries. All other marks, channel names and logos are the property of their respective owners. All rights reserved.

### Restrictions de l'autoradio satellite

Il est possible que le mode Autoradio satellite ne soit momentanément pas disponible ou qu'il soit interrompu pour différentes raisons. Cela peut

être dû aux conditions environnementales ou topographiques sur lesquels Mercedes-Benz USA, LLC ne peut pas influencer. Par conséquent, il se peut que ce mode ne soit pas disponible à certains endroits.

### Inscription à la radio satellite

#### Conditions requises

- Un équipement radio satellite
- Inscription auprès d'un fournisseur de radio satellite
- Si les frais d'inscription ne sont pas compris dans le prix d'achat du système, vous avez

besoin de votre numéro de carte de crédit pour l'activation de votre compte.

Système multimédia:

↳ Radio ▶  Source radio ▶ Radio SiriusXM ▶  Options

- ▶ Sélectionnez **Informations sur le service**. La fenêtre d'information sur le service avec l'ID de la radio et l'état actuel de l'inscription s'affiche.
- ▶ Etablissez une liaison avec le téléphone.

- ▶ Suivez les instructions du collaborateur. Le processus d'activation peut durer jusqu'à 10 minutes.

 Vous pouvez également activer le service satellite en ligne. Pour ce faire, consultez le <http://www.siriusxm.com> (pour les Etats-Unis) ou le <http://www.siriusxm.ca> (pour le Canada).

#### Activation du mode Radio satellite

Système multimédia:

↳ Radio ▶  Source radio

- ▶ Sélectionnez **Radio SiriusXM**.

### Vue d'ensemble de la radio satellite



- ① Bande de fréquences active
- ② Logo ou pochette d'album (si disponible)
- ③ Catégorie
- ④ Nom du canal

- ⑤ Informations sur le canal
- ⑥ Stations radio SiriusXM
- ⑦ Mémoire des stations/chaînes
- ⑧ Source radio

- ⑨ Son
- ⑩ Fonctions de lecture
- ⑪ Options



**Sélection de la catégorie de la radio satellite**

Système multimédia:

↳ Radio >>  Source radio >> Radio  
 SiriusXM >>  Stations radio  
 SiriusXM >> Catégorie

- ▶ Sélectionnez une catégorie.

**Sélection du canal de la radio satellite**

Système multimédia:

↳ Radio >>  Source radio >> Radio  
 SiriusXM

- ▶ Naviguez vers le haut ou vers le bas.

**Mémorisation/effacement d'un canal de la radio satellite**

Système multimédia:

↳ Radio >>  Source radio >> Radio  
 SiriusXM >>  Mémoire des stations/chaî-  
 nes

- ▶ Sélectionnez **Enregistrer station/chaîne actuelle dans mémoire.**

**Déplacement d'un canal**

- ▶ Sélectionnez **Options.**

- ▶ Sélectionnez **Déplacer la station sélectionnée.**
- ▶ Sélectionnez une position mémoire.

**Effacement d'un canal**

- ▶ Sélectionnez **Effacer la station/chaîne sélectionnée.**
- ▶ Sélectionnez une position mémoire.

**Affichage de l'information EPG sur le canal actuel**

Système multimédia:

↳ Radio >>  Source radio >> Radio  
 SiriusXM >>  Options

- ▶ Sélectionnez **Informations EPG sur le canal/la station actuel(le).**

**Réglage de la sécurité enfants pour la radio**

Système multimédia:

↳ Radio >>  Source radio >> Radio  
 SiriusXM >>  Options >> Sécurité enfants

- ▶ Activez  la fonction.

- ▶ Définissez une suite de 4 caractères et sélectionnez **OK**.
- Tous les canaux diffusant un contenu destiné aux adultes sont bloqués.

**Déblocage du canal**

- ▶ Entrez la suite de 4 caractères et sélectionnez **OK**.
- Tous les canaux diffusant un contenu destiné aux adultes sont débloqués.

**Fonction d'alertes spéciales musique et sport**

Cette fonction vous permet de programmer une alarme pour vos interprètes, titres ou événements sportifs préférés. Une alerte spéciale musique peut être enregistrée pendant la diffusion d'un titre et une alerte spéciale sport peut être enregistrée pendant la diffusion d'un match en direct. Une alerte spéciale sport peut également être définie par l'intermédiaire de l'option de menu. Le système scanne alors tous les canaux en continu. Il vous informe si l'un des programmes diffusés correspond à l'une des alertes mémorisées.

### Réglage des alertes spéciales musique et sport

Système multimédia:

 **Radio** >>  **Source radio** >> **Radio SiriusXM** >>  **Options** >> **Alertes spéciales musique & sport**

#### Réglage d'une alerte spéciale musique

▶ Sélectionnez **Ajouter une nouvelle alerte spéciale**.

ou

▶ Sélectionnez **Gérer les alertes spéciales musique**.

▶ Sélectionnez  **Options**.

Vous pouvez sélectionner les options suivantes:

- **Sélectionner cette entrée**
- **Désélectionner cette entrée**
- **Sélectionner tout**
- **Désélectionner tout**
- **Effacer cette entrée**
- **Effacer toutes les entrées**

▶ Sélectionnez une option.

▶ **Activer les alertes spéciales musique** .  
L'alerte est réglée pour l'interprète ou le titre actuel. Si l'un des programmes diffusés correspond à l'une des alertes mémorisées, un message vous demande si vous souhaitez passer sur ce canal.

#### Réglage d'une alerte spéciale sport

▶ Sélectionnez **Ajouter une nouvelle alerte spéciale**.

ou

▶ Sélectionnez **Gérer les alertes spéciales sport**.

▶ Sélectionnez **Sélectionner nouv. alertes spéciales**.

ou

▶ Sélectionnez **Modifier les alertes spéciales**.

▶ Sélectionnez une équipe dans une ligue.

▶ **Activer les alertes spéciales sport** .

### Informations sur les favoris intelligents et Tune Start

Les stations enregistrées dans la mémoire des stations peuvent être définies comme favoris intelligents. Les stations définies comme favoris intelligents sont automatiquement enregistrées dans la mémoire tampon en arrière-plan. Lorsque vous commutez sur une station définie comme favori intelligent, vous pouvez réécouter les émissions que vous avez manquées, mettre la lecture en pause et avancer ou reculer activement dans la lecture. Si Tune Start est activé et que vous commutez sur une autre station définie comme favori intelligent, la lecture du morceau de musique en cours de diffusion est automatiquement reprise au début du morceau.

#### Ajout d'un canal aux favoris intelligents

Système multimédia:

 **Radio** >>  **Source radio** >> **Radio SiriusXM**

▶ Sélectionnez la bande de fréquences active.

▶ Sélectionnez une entrée.

▶ Sélectionnez .

- ▶ Sélectionnez **Ajouter la station sélectionnée aux Smart Favorites**.

### Activation et désactivation de la fonction Tune Start

Système multimédia:

↳ Radio ▶ ⚙️ Options ▶ TuneStart

- ▶ Activez  ou désactivez  la fonction.

### Commande de lecture

Système multimédia:

↳ Radio ▶ || Fonctions de lecture

Vous pouvez faire une pause lors de la lecture dans la station actuelle ou avancer et reculer d'un coup dans la barre de temps. Dans ce cas, le système a recours à la mémoire tampon interne et quitte le mode Live.

- ▶ **Avance ou retour rapide** : tournez/effleurez le sélecteur/pavé tactile vers la gauche ou vers la droite.
- ▶ **Saut de titre en arrière ou en avant** : poussez/effleurez le sélecteur/pavé tactile vers la gauche ou vers la droite.

- ▶ **Pause en cours de lecture** : sélectionnez .

- ▶ **Retour en mode Live** : naviguez jusqu'à la fin de la barre de temps.

### Affichage des informations sur le service de la radio satellite

Système multimédia:

↳ Radio ▶ 📶 Source radio ▶ Radio SiriusXM ▶ ⚙️ Options

- ▶ Sélectionnez **Informations sur le service**.

## Son

### Réglages du son

#### Informations sur le système de sonorisation

Le système de sonorisation dispose d'une puissance totale de 100 W et est équipé de 7 haut-parleurs. Vous pouvez l'utiliser pour toutes les fonctions des modes Radio et Médias.

### Affichage du menu Son

Système multimédia:

↳ Médias ▶ 🎵 Son

Vous pouvez sélectionner les fonctions suivantes:

- Egaliseur
- Balance/Fader
- Adaptation automatique du volume
- Autres réglages sonores

- ▶ Sélectionnez un menu Son.

### Réglage des aiguës, des médiums et des basses

Système multimédia:

↳ Médias ▶ 🎵 Son ▶ Egaliseur

- ▶ Sélectionnez **Aigus**, **Médiums** ou **Basses**.
- ▶ Effectuez le réglage.

### Activation et désactivation de l'adaptation du volume sonore

Système multimédia:

↳ Médias ▶▶  Son ▶▶ Adaptation automatique du volume

L'adaptation automatique du volume sonore compense les différences de volume sonore lorsque vous passez d'une source audio à l'autre.

▶ Activez  ou désactivez  la fonction.

### Réglage de la balance et du fader

Système multimédia:

↳ Médias ▶▶  Son ▶▶ Balance/Fader

▶ Réglez la balance et le fader.

▶ **Sortie du menu** : appuyez sur la touche



### Système de sonorisation surround Burmester®

#### Informations sur le système de sonorisation surround Burmester®

Le

système de sonorisation surround Burmester® dispose d'une puissance totale de 590 W et est équipé de 13 haut-parleurs. Vous pouvez l'utiliser pour toutes les fonctions des modes Radio et Médias.

#### Affichage du menu Son dans le système de sonorisation surround Burmester®

Système multimédia:

↳ Médias ▶▶  Son

Vous pouvez sélectionner les fonctions suivantes:

- Egaliseur
- Balance/Fader
- Adaptation automatique du volume
- Son 3D
- Focalisation sonore
- Autres réglages sonores

▶ Sélectionnez une fonction.

#### Réglage des aiguës, des médiums et des basses dans le système de sonorisation surround Burmester®

Système multimédia:

↳ Médias ▶▶  Son ▶▶ Egaliseur

▶ Sélectionnez **Aigus**, **Médiums** ou **Basses**.

▶ Réglez les valeurs souhaitées.

#### Activation et désactivation de l'adaptation du volume sonore dans le système de sonorisation surround Burmester®

Système multimédia:

↳ Médias ▶▶  Son ▶▶ Adaptation automatique du volume

L'adaptation automatique du volume sonore compense les différences de volume sonore lorsque vous passez d'une source audio à l'autre.

▶ Activez  ou désactivez  la fonction.

### Réglage de la balance et du fader dans le système de sonorisation surround Burmester®

Système multimédia:

↳ Médias ▶  Son ▶ Balance/Fader

▶ Réglez la balance et le fader.

▶ **Sortie du menu** : appuyez sur la touche .

### Activation et désactivation du son 3D dans le système de sonorisation surround Burmester®

Système multimédia:

↳ Médias ▶  Son ▶ Son 3D

▶ Activez  ou désactivez  la fonction.

### Réglage de la focalisation sonore dans le système de sonorisation surround Burmester®

Système multimédia:

↳ Médias ▶  Son ▶ Focalisation sonore

▶ Réglez la focalisation sonore.

### Système de sonorisation 3D-Surround Burmester® High End

#### Informations sur le système de sonorisation 3D-Surround Burmester® High End

Le système de sonorisation 3D-Surround Burmester® High End dispose d'une puissance totale de 1 490 W et est équipé de 25 haut-parleurs. Vous pouvez l'utiliser pour toutes les fonctions des modes Radio et Médias.

#### Affichage du menu Son dans le système de sonorisation 3D-Surround Burmester® High End

Système multimédia:

↳ Médias ▶  Son

Vous pouvez sélectionner les fonctions suivantes:

- Egaliseur
- Balance/Fader
- Adaptation automatique du volume
- Siège VIP (optimisation du son sur une place en particulier)
- Profils sonores

- Autres réglages sonores

▶ Sélectionnez un menu Son.

#### Réglage des aiguës, des médiums et des basses dans le système de sonorisation 3D-Surround Burmester® High End

Système multimédia:

↳ Médias ▶  Son ▶ Egaliseur

▶ Sélectionnez **Aigus**, **Médiums** ou **Basses**.

▶ Réglez les valeurs souhaitées.

#### Activation et désactivation de l'adaptation du volume sonore dans le système de sonorisation 3D-Surround Burmester® High End

Système multimédia:

↳ Médias ▶  Son ▶ Adaptation automatique du volume

L'adaptation automatique du volume sonore compense les différences de volume sonore lorsque vous passez d'une source audio à l'autre.

▶ Activez  ou désactivez  la fonction.

### Réglage de la balance et du fader dans le système de sonorisation 3D-Surround Burmester® High End

Système multimédia:

↳ Médias >>  Son >> Balance/Fader

▶ Réglez la balance et le fader.

▶ **Sortie du menu** : appuyez sur la touche .

### Réglage de l'optimisation du son sur une place en particulier dans le système de sonorisation 3D-Surround Burmester® High End

Système multimédia:

↳ Médias >>  Son >> Siège VIP

Ce réglage permet d'optimiser la reproduction sonore pour la place sélectionnée.

▶ Activez  la fonction.

▶ Sélectionnez une place.

### Sélection du profil sonore dans le système de sonorisation 3D-Surround Burmester® High End

Système multimédia:

↳ Médias >>  Son >> Profils sonores

Vous pouvez sélectionner les profils suivants:

- Pure
- Easy Listening
- Live
- Surround

▶ Sélectionnez un profil sonore.

## Indicateur d'intervalles de maintenance ASSYST PLUS

### Fonctionnement de l'indicateur d'intervalles de maintenance ASSYST PLUS

L'indicateur d'intervalles de maintenance ASSYST PLUS vous informe sur l'écran pour les instruments de la durée restante ou du trajet restant à parcourir jusqu'à la prochaine échéance de maintenance.

Vous pouvez masquer le message de maintenance avec la touche Retour qui se trouve à gauche sur le volant.

Pour des informations sur la maintenance de votre véhicule, adressez-vous à un atelier qualifié, par exemple un point de service Mercedes-Benz.

### Affichage de l'échéance de maintenance

Ordinateur de bord:

↳ Maintenance ▶ ASSYST PLUS

La prochaine échéance de maintenance s'affiche.

▶ **Sortie de l'affichage** : appuyez sur la touche Retour qui se trouve à gauche sur le volant.

Tenez aussi impérativement compte du thème associé suivant:

- Utilisation de l'ordinateur de bord (→ page 238).

### Réalisation périodique des travaux de maintenance

**REMARQUE** Usure prématurée due au non-respect des échéances de maintenance

Si les travaux de maintenance ne sont pas effectués à temps ou de manière incomplète, cela peut entraîner une usure accrue ou des dommages au niveau du véhicule.

- ▶ Respectez toujours les intervalles de maintenance prescrits.
- ▶ Faites effectuer les travaux de maintenance prescrits par un atelier qualifié.

### Consignes particulières de maintenance

L'intervalle de maintenance prescrit est adapté aux conditions d'utilisation normales du véhicule. En cas de conditions d'utilisation difficiles ou de sollicitation élevée du véhicule, les travaux de maintenance doivent être effectués plus souvent que prescrit.

Exemples de conditions d'utilisation difficiles:

- Trajets réguliers en ville avec des arrêts intermédiaires fréquents
- Utilisation du véhicule essentiellement pour des trajets courts
- Trajets fréquents en montagne ou sur des routes en mauvais état
- Fonctionnement fréquent et prolongé du moteur au ralenti
- Atmosphère très poussiéreuse et/ou utilisation fréquente du mode recyclage d'air

Dans ces conditions d'utilisation ou dans des conditions d'utilisation similaires, faites remplacer plus souvent le filtre à air intérieur, le filtre à air du moteur, l'huile moteur ainsi que le filtre à huile, par exemple. En cas de sollicitation élevée,

faites contrôler plus souvent les pneus. Pour de plus amples informations, adressez-vous à un atelier qualifié.

### Durées d'immobilisation lorsque la batterie est débranchée

L'indicateur d'intervalles de maintenance **ASSYST PLUS** calcule l'échéance de maintenance uniquement lorsque la batterie est branchée.

- ▶ Affichez l'échéance de maintenance sur l'écran pour les instruments et notez-la avant de débrancher la batterie (→ page 373).

### Compartiment moteur

#### Capot moteur actif (protection piétons)

##### Mode de fonctionnement du capot moteur actif (protection piétons)

Dans certains cas d'accident, le déclenchement du capot moteur actif peut réduire le risque de blessure pour les piétons. La partie arrière du capot moteur est relevée de 85 mm environ.

Avant de vous rendre à l'atelier, réinitialisez vous-même le capot moteur actif déclenché. Suite au déclenchement du capot moteur actif, la protection piétons risque d'être limitée.

Le bon fonctionnement du capot moteur actif doit être rétabli par un atelier qualifié.

Le capot moteur actif n'est pas disponible dans tous les pays.

#### Réinitialisation du capot moteur actif

**⚠ ATTENTION** Risque de brûlure en cas de contact avec des composants chauds du compartiment moteur

Certains composants du compartiment moteur peuvent être très chauds (le moteur, le radiateur et les pièces du système d'échappement, par exemple).

- ▶ Laissez refroidir le moteur et ne touchez qu'aux composants mentionnés ci-après.

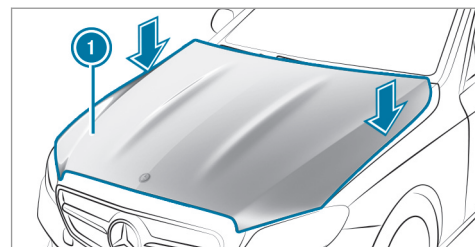

- ▶ Appuyez sur le capot moteur actif ① avec le plat de la main des 2 côtés au niveau des charnières (flèches). Le capot moteur doit s'encliqueter.
- ▶ Si le capot moteur actif peut être soulevé un peu à l'arrière, au niveau des charnières, répétez l'opération jusqu'à ce qu'il soit verrouillé correctement.



## Ouverture et fermeture du capot moteur

**⚠ ATTENTION** Risque d'accident dû à un capot moteur déverrouillé pendant la marche

Si le capot moteur est déverrouillé, il pourrait s'ouvrir pendant la marche et empêcher toute visibilité.

- ▶ Ne déverrouillez jamais le capot moteur lorsque vous roulez.
- ▶ Avant chaque trajet, assurez-vous que le capot moteur est verrouillé.

**⚠ ATTENTION** Risque d'accident et de blessure lors de l'ouverture et de la fermeture du capot moteur

Le capot moteur risque de basculer brusquement en position finale lors de l'ouverture ou de la fermeture du capot moteur.

Les personnes qui se trouvent dans la zone de basculement du capot moteur risquent d'être blessées.

- ▶ Basculez le capot moteur uniquement lorsqu'il n'y a personne dans la zone de basculement.

**⚠ ATTENTION** Risque de brûlure lors de l'ouverture du capot moteur

Si vous ouvrez le capot moteur après que le moteur a subi une surchauffe ou après un incendie dans le compartiment moteur, vous pouvez entrer en contact avec des gaz brûlants ou d'autres ingrédients et lubrifiants qui s'échappent.

- ▶ Avant d'ouvrir le capot moteur, laissez refroidir le moteur ayant subi une surchauffe.
- ▶ Dans le cas d'un incendie dans le compartiment moteur, laissez le capot moteur fermé et prévenez les pompiers.

**⚠ ATTENTION** Risque de blessure lié à des pièces en mouvement

Certains composants qui se trouvent dans le compartiment moteur peuvent également continuer à fonctionner ou redémarrer soudainement, même si le contact est coupé, par exemple le ventilateur du radiateur.

Avant d'effectuer des travaux dans le compartiment moteur, tenez compte des points suivants:

- ▶ Coupez le contact.
- ▶ N'introduisez jamais les mains dans la zone de danger des composants en mouvement, par exemple la zone du ventilateur.
- ▶ Enlevez vos bijoux/montres.
- ▶ Tenez vos vêtements et vos cheveux loin des pièces en mouvement.

**⚠ ATTENTION** Risque de blessure au contact de composants conducteurs

Le système d'allumage et le système d'injection de carburant fonctionnent à une tension élevée. Si vous touchez à des composants conducteurs, vous risquez de recevoir une décharge électrique.

- ▶ Lorsque le contact est mis, ne touchez jamais aux composants du système d'allumage ou du système d'injection de carburant.

**⚠ ATTENTION** Risque de brûlure en cas de contact avec des composants chauds du compartiment moteur

Certains composants du compartiment moteur peuvent être très chauds (le moteur, le radiateur et les pièces du système d'échappement, par exemple).

- ▶ Laissez refroidir le moteur et ne touchez qu'aux composants mentionnés ci-après.

**⚠ ATTENTION** Risque de blessure en cas d'utilisation des essuie-glaces alors que le capot moteur est ouvert

Si les essuie-glaces se mettent en marche alors que le capot moteur est ouvert, vous risquez d'être coincé par la tringlerie des essuie-glaces.

- ▶ Veillez à toujours arrêter les essuie-glaces et couper le contact avant d'ouvrir le capot moteur.

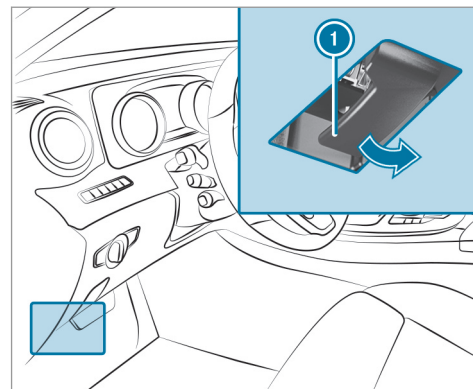

- ▶ **Ouverture :** pour déverrouiller le capot moteur, tirez la poignée ①.

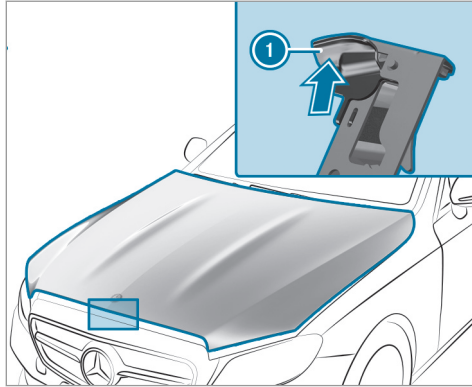

- ▶ Poussez la poignée ① du verrou de sécurité du capot moteur vers le haut et soulevez le capot de 15 in (40 cm) environ.
- ▶ **Fermeture** : abaissez le capot moteur, puis laissez-le retomber avec un peu d'élan d'une hauteur de 8 in (20 cm) environ.
- ▶ Si le capot moteur peut encore être légèrement soulevé, rouvrez le capot moteur et

refermez-le avec plus d'élan jusqu'à ce qu'il soit verrouillé correctement.

### Huile moteur

#### Contrôle du niveau d'huile moteur avec la jauge à huile

**⚠ ATTENTION** Risque de brûlure en cas de contact avec des composants chauds du compartiment moteur

Certains composants du compartiment moteur peuvent être très chauds (le moteur, le radiateur et les pièces du système d'échappement, par exemple).

- ▶ Laissez refroidir le moteur et ne touchez qu'aux composants mentionnés ci-après.

#### Conditions requises

Le moteur doit être équipé d'une jauge à huile. Si ce n'est pas le cas, vous pouvez contrôler le niveau d'huile moteur uniquement par l'intermédiaire de l'ordinateur de bord .

Selon le moteur, la jauge à huile peut se trouver à différents emplacements du compartiment moteur.

Lorsque le moteur est chaud, il faut attendre 5 minutes avant de contrôler le niveau d'huile.

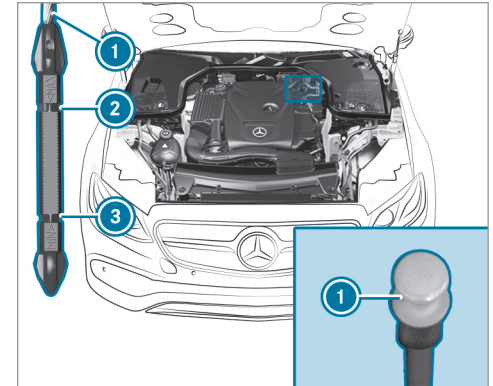

- ▶ Arrêtez le véhicule sur un sol plat.
- ▶ Retirez la jauge à huile ① et essuyez-la.

- ▶ Réintroduisez lentement la jauge à huile ❶ jusqu'en butée dans le tube de guidage, puis retirez-la de nouveau après 3 secondes.
  - Niveau d'huile correct: le niveau d'huile se situe entre ❷ et ❸.
  - Niveau d'huile trop bas: le niveau d'huile est descendu jusqu'à ❸ ou en dessous.
  - Niveau d'huile trop élevé: le niveau d'huile se situe au-dessus de ❷.
- ▶ Si le niveau d'huile est trop bas, ajoutez 1,1 US qt (1 l) d'huile moteur.
- ▶ Si le niveau d'huile est trop élevé, faites immédiatement retirer l'excès d'huile moteur par un atelier qualifié.

### Contrôle du niveau d'huile moteur par l'intermédiaire de l'ordinateur de bord

#### Conditions requises

L'estimation du niveau d'huile moteur s'effectue pendant la marche. Lors d'une conduite normale, l'estimation du niveau d'huile moteur peut prendre jusqu'à 30 minutes, mais la durée peut encore augmenter si vous adoptez une conduite active.

Pour obtenir un résultat le plus vite possible:

- Roulez jusqu'à ce que le moteur soit chaud.
- Arrêtez le véhicule sur un sol plat.
- Faites tourner le moteur au ralenti.

Ordinateur de bord:

↳ Maintenance ▶ Niveau huile moteur:

#### Un des messages suivants apparaît ensuite sur l'écran multifonction:

- ▶ **Niveau huile moteur Mesure en cours:** la mesure du niveau d'huile n'est pas encore possible. Réitérez la demande dans les 30 minutes de trajet qui suivent.
- ▶ **Niveau huile moteur correct;** la barre d'affichage du niveau d'huile apparaît en vert sur l'écran multifonction, entre les repères «min» et «max»: le niveau d'huile est correct.
- ▶ **Niveau huile moteur Ajouter 1,0 l;** la barre d'affichage du niveau d'huile apparaît en orange sur l'écran multifonction, en dessous du repère «min»: ajoutez 1,1 US qt (1 l) d'huile moteur.

- ▶ **Baisser niveau huile moteur;** la barre d'affichage du niveau d'huile apparaît en orange sur l'écran multifonction, au-dessus du repère «max»: faites aspirer l'excès d'huile moteur. Rendez-vous dans un atelier qualifié.
- ▶ **Niveau huile moteur: mettre le contact:** mettez le contact afin de contrôler le niveau d'huile moteur.
- ▶ **Niveau huile moteur Système ne fonct. pas:** capteur défectueux ou non branché. Rendez-vous dans un atelier qualifié.
- ▶ **Niveau huile moteur pas dispo. pr l'instant:** fermez le capot moteur.

#### Appoint d'huile moteur

**⚠ ATTENTION** Risque de brûlure en cas de contact avec des composants chauds du compartiment moteur

Certains composants du compartiment moteur peuvent être très chauds (le moteur, le radiateur et les pièces du système d'échappement, par exemple).

- ▶ Laissez refroidir le moteur et ne touchez qu'aux composants mentionnés ci-après.

**⚠ ATTENTION** Risque d'incendie et de blessure dû à l'huile moteur

Si de l'huile moteur entre en contact avec des composants brûlants du compartiment moteur, elle risque de s'enflammer.

- ▶ Assurez-vous que de l'huile moteur ne coule pas à côté de l'orifice de remplissage.
- ▶ Laissez refroidir le moteur et nettoyez soigneusement les composants souillés par de l'huile moteur avant de démarrer le véhicule.

**! REMARQUE** Dommages au niveau du moteur dus à l'utilisation d'un mauvais filtre à huile, d'une huile inadaptée ou d'additifs

- ▶ N'utilisez aucune huile moteur et aucun filtre à huile de spécifications autres

que celles requises pour les intervalles de maintenance prescrits.

- ▶ Ne modifiez ni l'huile moteur ni le filtre à huile dans le but d'obtenir des intervalles de vidange ou de remplacement plus grands que les intervalles prescrits.
- ▶ N'utilisez pas d'additifs.
- ▶ Suivez les instructions de l'indicateur d'intervalles de maintenance pour la vidange d'huile.

**! REMARQUE** Dommages dus à un surplus d'huile moteur

Si le niveau d'huile moteur est trop élevé, le moteur ou le catalyseur risquent d'être endommagés.

- ▶ Faites retirer tout excès d'huile moteur par un atelier qualifié.

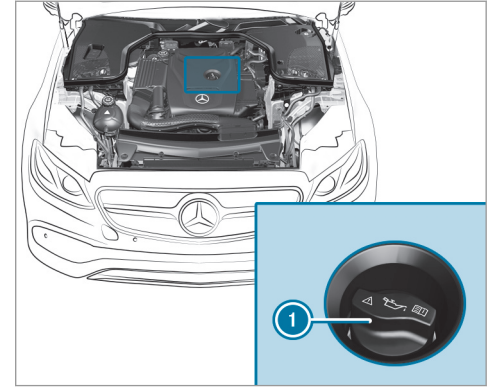

- ▶ Tournez le bouchon ① vers la gauche et enlevez-le.
- ▶ Faites l'appoint d'huile moteur.
- ▶ Remettez le bouchon ① en place et tournez-le vers la droite jusqu'à ce qu'il soit verrouillé.
- ▶ Contrôlez de nouveau le niveau d'huile (→ page 377).

## Contrôle du niveau de liquide de refroidissement

**⚠ ATTENTION** Risque de brûlure en cas de contact avec des composants chauds du compartiment moteur

Certains composants du compartiment moteur peuvent être très chauds (le moteur, le radiateur et les pièces du système d'échappement, par exemple).

▶ Laissez refroidir le moteur et ne touchez qu'aux composants mentionnés ci-après.

**⚠ ATTENTION** Risque de brûlure en cas de contact avec le liquide de refroidissement chaud

Le système de refroidissement du moteur est sous pression, en particulier lorsque le moteur est chaud. Lorsque vous ouvrez le bouchon, vous pouvez être brûlé par des projections de liquide de refroidissement chaud.

- ▶ Laissez refroidir le moteur avant d'ouvrir le bouchon.
- ▶ Portez des gants et des lunettes de protection lors de l'ouverture.
- ▶ Ouvrez le bouchon lentement pour laisser la pression s'échapper.

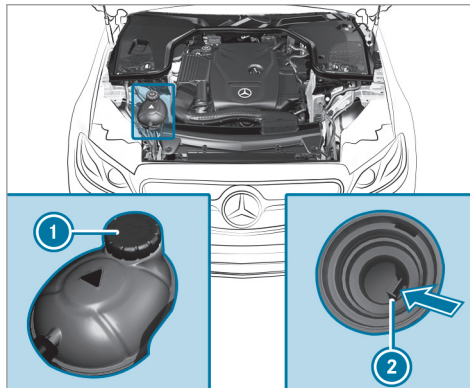

▶ Arrêtez le véhicule sur un sol plat.

- ▶ Contrôlez l'affichage de la température du liquide de refroidissement sur le combiné d'instruments.  
La température du liquide de refroidissement doit être inférieure à 158 °F (70 °C).
- ▶ Tournez lentement le bouchon ① vers la gauche et laissez la surpression s'échapper.
- ▶ Continuez de tourner le bouchon ① vers la gauche et enlevez-le.

Le niveau de liquide de refroidissement est correct

- s'il atteint le repère ② lorsque le moteur est froid
  - s'il se situe jusqu'à 0,6 in (1,5 cm) au-dessus du repère ② lorsque le moteur est chaud
- ▶ Si nécessaire, faites l'appoint avec un liquide de refroidissement agréé par Mercedes-Benz.
- Pour de plus amples informations sur le liquide de refroidissement, voir (→ page 458).

## Appoint de liquide de lave-glace

**⚠ ATTENTION** Risque de brûlure en cas de contact avec des composants chauds du compartiment moteur

Certains composants du compartiment moteur peuvent être très chauds (le moteur, le radiateur et les pièces du système d'échappement, par exemple).

- ▶ Laissez refroidir le moteur et ne touchez qu'aux composants mentionnés ci-après.

**⚠ ATTENTION** Risque de brûlure lors de l'ouverture du capot moteur

Si vous ouvrez le capot moteur après que le moteur a subi une surchauffe ou après un incendie dans le compartiment moteur, vous pouvez entrer en contact avec des gaz brûlants ou d'autres ingrédients et lubrifiants qui s'échappent.

- ▶ Avant d'ouvrir le capot moteur, laissez refroidir le moteur ayant subi une surchauffe.
- ▶ Dans le cas d'un incendie dans le compartiment moteur, laissez le capot moteur fermé et prévenez les pompiers.

**⚠ ATTENTION** Risque d'incendie- et de blessure dû au concentré de liquide de lave-glace

Le concentré de liquide de lave-glace est facilement inflammable. S'il entre en contact avec des composants brûlants du moteur ou du système d'échappement, il risque de s'enflammer.

- ▶ Veillez à ne pas verser du concentré de liquide de lave-glace à côté de l'orifice de remplissage.

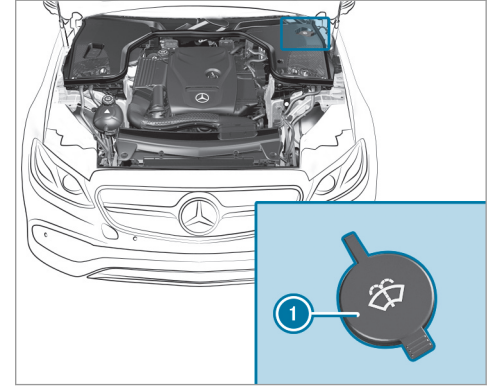

- ▶ Retirez le bouchon ① en tirant la languette.
- ▶ Faites l'appoint de liquide de lave-glace.

## Dégagement de l'ouïe d'entrée d'air

- ▶ Dégagez l'ouïe d'entrée d'air entre le capot moteur et le pare-brise de tout dépôt (glace, neige ou feuilles, par exemple) qui pourraient s'y former.

## Nettoyage et entretien

### Remarques relatives au lavage du véhicule dans une station de lavage

**⚠ ATTENTION** Risque d'accident dû à une diminution de l'effet de freinage après le lavage du véhicule

Suite au lavage du véhicule, l'effet de freinage de vos freins est réduit.

- ▶ Après le lavage du véhicule, freinez avec précaution en tenant compte des conditions de circulation jusqu'à bénéficier à nouveau de l'effet de freinage normal.

Afin d'éviter d'endommager votre véhicule, tenez compte des remarques suivantes avant le passage dans une station de lavage:

- L'assistant de régulation de distance DISTRONIC actif et la fonction HOLD sont désactivés.
- Les caméras panoramiques ou la caméra de recul sont désactivées.

- Les vitres latérales et le toit ouvrant sont complètement fermés.
- La soufflante de la ventilation et du chauffage est arrêtée.
- Le contacteur des essuie-glaces se trouve en position **0**.
- La boîte de vitesses est au point mort **N** (dans le cas des stations de lavage avec dispositif d'entraînement).
- La clé se trouve à au moins 10 ft (3 m) du véhicule. Sinon, le couvercle de coffre peut s'ouvrir de manière intempestive.

**i** Si vous souhaitez quitter le véhicule pendant le lavage, assurez-vous que la clé se trouve dans le véhicule. Sinon, le rapport **P** est engagé automatiquement.

**i** Après le lavage du véhicule, enlevez la cire déposée sur le pare-brise et les raclettes d'essuie-glace. Cela permet d'éviter la formation de stries et de réduire le bruit qui pourrait se produire lors du balayage.

### Remarques concernant l'utilisation d'un nettoyeur haute pression

**⚠ ATTENTION** Risque d'accident en cas d'utilisation de nettoyeurs haute pression équipés d'une buse à jet circulaire

Le jet d'eau d'une buse à jet circulaire (fraise à décasser) peut provoquer des dommages invisibles de l'extérieur au niveau des pneus ou des éléments du train de roulement.

Les composants endommagés de cette manière risquent de tomber en panne inopinément.

- ▶ N'utilisez pas de nettoyeurs haute pression équipés d'une buse à jet circulaire pour nettoyer le véhicule.
- ▶ Faites immédiatement remplacer tout pneu ou élément du train de roulement endommagé.



Afin d'éviter d'endommager votre véhicule, tenez compte des remarques suivantes lors de l'utilisation d'un nettoyeur haute pression:

- Rangez la clé à une distance d'au moins 10 ft (3 m) par rapport au véhicule. Sinon, le couvercle de coffre peut s'ouvrir de manière intempestive.
- Respectez une distance minimale de 11,8 in (30 cm) par rapport au véhicule.
- **Véhicules avec film décoratif** : des pièces de votre véhicule sont recouvertes d'un film décoratif. Maintenez une distance d'au moins 27,6 in (70 cm) entre les pièces du véhicule recouvertes d'un film et la buse du nettoyeur haute pression. Déplacez conti-

nuellement la buse du nettoyeur haute pression pendant le nettoyage. La température de l'eau du nettoyeur haute pression ne doit pas dépasser 124 °F (60 °C).

- Tenez compte des indications relatives à la distance appropriée qui figurent dans la notice d'utilisation du fabricant d'outils.
- Ne dirigez pas directement la buse du nettoyeur haute pression sur des pièces fragiles telles que les pneus, les interstices, les composants électriques, les batteries, les lampes ou les fentes d'aération.

### Lavage manuel du véhicule

Tenez compte des dispositions légales en vigueur. Dans certains pays, le lavage manuel

n'est par exemple autorisé que sur des aires de lavage spécialement prévues à cet effet.

- ▶ Utilisez un produit de nettoyage doux (shampooing auto, par exemple).
- ▶ Lavez le véhicule à l'eau tiède avec une éponge douce spéciale voiture. Ce faisant, n'exposez pas le véhicule au rayonnement solaire direct.
- ▶ Rincez le véhicule à l'eau avec précaution, puis essuyez-le avec une peau de chamois. Veillez à ne pas diriger le jet d'eau directement vers les grilles d'entrée d'air.

### Remarques relatives à l'entretien de la peinture/peinture mate

Tenez compte des remarques suivantes:

	Nettoyage et entretien	Recommandations pour éviter d'endommager la peinture
Peinture	<ul style="list-style-type: none"><li>• Traces d'insectes: appliquez du nettoyant insectes, laissez agir, puis rincez.</li><li>• Déjections d'oiseaux: humidifiez avec de l'eau, laissez agir, puis rincez.</li><li>• Résines d'arbre, huiles, carburants et graisses: éliminez les traces avec un chiffon imbibé d'essence de nettoyage ou d'essence à briquet en frottant légèrement.</li><li>• Liquide de refroidissement et liquide de frein: éliminez les traces avec un chiffon humide et de l'eau claire.</li><li>• Taches de goudron: utilisez un nettoyant goudron.</li><li>• Cire: utilisez un produit servant à enlever le silicone.</li></ul>	<ul style="list-style-type: none"><li>• N'apposez pas d'autocollants, de films adhésifs ou autres matériaux similaires.</li><li>• Éliminez si possible immédiatement les saletés.</li></ul>

Nettoyage et entretien		Recommandations pour éviter d'endommager la peinture
<b>Peinture mate</b>	<ul style="list-style-type: none"> <li>Utilisez uniquement des produits d'entretien agréés pour Mercedes-Benz.</li> </ul>	<ul style="list-style-type: none"> <li>Ne polissez pas le véhicule ni les jantes alliage.</li> <li>Utilisez uniquement des stations de lavage qui correspondent aux derniers développements de la technique.</li> <li>Dans les stations de lavage, n'utilisez pas de programmes de lavage qui se terminent par un traitement avec de la cire chaude.</li> <li>N'utilisez pas de nettoyants pour peinture, de produits abrasifs ou de polissage ni de conservateurs brillants (de la cire, par exemple).</li> <li>Faites toujours effectuer les retouches au niveau de la peinture par un atelier qualifié.</li> </ul>

### Remarques relatives au nettoyage des films décoratifs

Tenez compte des remarques relatives à l'entretien de la peinture mate qui figurent dans le chapitre «Remarques relatives à l'entretien de la

peinture/peinture mate» (→ page 384). Elles s'appliquent également aux films décoratifs mats.

**Tenez compte des remarques suivantes:**

Nettoyage	Recommandations pour éviter d'endommager le film décoratif
<ul style="list-style-type: none"><li>• Pour le nettoyage, utilisez beaucoup d'eau et un produit de nettoyage doux sans additifs ni substances abrasives, par exemple un shampoing auto agréé par Mercedes-Benz.</li><li>• Éliminez si possible immédiatement les saletés. Évitez de frotter trop fort. Sinon, le film décoratif risque d'être endommagé de manière irréparable.</li><li>• Lorsque de la saleté a pénétré dans la surface du film décoratif ou que celui-ci a perdu son éclat: utilisez le nettoyeur Paint Cleaner recommandé et agréé par Mercedes-Benz.</li><li>• Traces d'insectes: appliquez du nettoyeur insectes, laissez agir, puis rincez.</li><li>• Déjections d'oiseaux: humidifiez avec de l'eau, laissez agir, puis rincez.</li><li>• Afin d'éviter les taches d'eau, séchez le véhicule après chaque lavage à l'aide d'un chiffon doux et absorbant lorsque des surfaces du véhicule sont recouvertes d'un film.</li></ul>	<ul style="list-style-type: none"><li>• La durée de vie et la couleur des films décoratifs peuvent être influencées par les éléments suivants:<ul style="list-style-type: none"><li>- le rayonnement solaire</li><li>- la température, par exemple un pistolet à air chaud</li><li>- les conditions météorologiques</li><li>- les impacts de gravillons et l'encrassement</li><li>- les produits de nettoyage chimiques</li><li>- les substances grasses</li></ul></li><li>• N'utilisez pas de polish sur les films décoratifs mats. Le polissage rend brillante la surface des films.</li><li>• Ne traitez pas les films décoratifs mats ou structurés avec de la cire. Cela peut entraîner la formation de taches indélébiles.</li></ul>

Les rayures, les dépôts agressifs, les attaques d'acide et les dégradations résultant d'un entretien incorrect ne peuvent pas toujours être élimi-

nés complètement. Adressez-vous dans ce cas à un atelier qualifié.

Pour tout renseignement sur les produits d'entretien et de nettoyage spéciaux, adressez-vous au fabricant.

Dans le cas des surfaces revêtues d'un film décoratif, le retrait du film peut entraîner des différences optiques par rapport aux surfaces qui n'étaient pas protégées par un film décoratif.

- ❗ Confiez les travaux et les réparations sur les films décoratifs à un atelier qualifié, par exemple à un point de service Mercedes-Benz.

### Remarques relatives à l'entretien des pièces du véhicule

- ⚠ **ATTENTION** Risque de coincement lors du nettoyage du pare-brise par la mise en marche des essuie-glaces

Si les essuie-glaces se mettent en marche lors du nettoyage du pare-brise ou des balais d'essuie-glace, vous risquez d'être coincé.

- ▶ Veillez à toujours arrêter les essuie-glaces et à couper le contact avant de nettoyer le pare-brise ou les balais d'essuie-glace.

- ⚠ **ATTENTION** Risque de brûlure dû aux tubes et enjoliveurs de sorties d'échappement

Les tubes et les enjoliveurs de sorties d'échappement peuvent être brûlants. Vous risquez de vous brûler au contact de ces pièces.

- ▶ Soyez toujours particulièrement prudent lorsque vous vous trouvez à proximité des tubes et des enjoliveurs de sorties d'échappement.

- ▶ Laissez refroidir ces pièces avant de les toucher.

**Tenez compte des remarques suivantes:**

<b>Remarques relatives au nettoyage et à l'entretien</b>		<b>Recommandations pour éviter tout endommagement du véhicule</b>
<b>Roues/jantes</b>	Utilisez de l'eau et du produit de nettoyage pour jantes exempt d'acide.	<ul style="list-style-type: none"> <li>N'utilisez pas de produit de nettoyage acide pour jantes pour enlever la poussière des garnitures de frein. Sinon, les vis de roue et les composants de frein risquent d'être endommagés.</li> <li>Pour éviter toute corrosion au niveau des disques et garnitures de frein après le nettoyage, roulez d'abord pendant quelques minutes et arrêtez ensuite le véhicule. Les disques et garnitures de frein s'échauffent et sèchent.</li> </ul>
<b>Vitres</b>	Nettoyez les vitres à l'intérieur et à l'extérieur à l'aide d'un chiffon humide et d'un produit de nettoyage recommandé par Mercedes-Benz.	N'utilisez pas de chiffons secs, de produits abrasifs ou de produits de nettoyage contenant des solvants pour nettoyer la face intérieure.
<b>Balais d'essuie-glace</b>	Nettoyez les balais d'essuie-glace écartés à l'aide d'un chiffon humide.	Ne nettoyez pas les balais d'essuie-glace trop souvent.
<b>Eclairage extérieur</b>	Nettoyez les diffuseurs avec une éponge humide et un produit de nettoyage doux (shampooing auto, par exemple).	Utilisez uniquement des produits de nettoyage et des chiffons appropriés pour les diffuseurs en plastique.
<b>Capteurs</b>	Nettoyez les capteurs dans les pare-chocs avant et arrière et dans la calandre avec un chiffon doux et du shampooing auto.	Respectez une distance minimale de 11,8 in (30 cm) lors de l'utilisation d'un nettoyeur haute pression.

	Remarques relatives au nettoyage et à l'entretien	Recommandations pour éviter tout endommagement du véhicule
<b>Caméra de recul et caméras panoramiques</b>	<ul style="list-style-type: none"> <li>• Ouvrez le cache de la caméra par l'intermédiaire du système multimédia (→ page 218).</li> <li>• Nettoyez l'objectif de la caméra à l'eau claire et avec un chiffon doux.</li> </ul>	N'utilisez pas de nettoyeur haute pression.
<b> Tubes de sortie d'échappement</b>	Nettoyez à l'aide d'un produit de nettoyage recommandé par Mercedes-Benz, notamment en hiver et après chaque lavage du véhicule.	N'utilisez pas de produit de nettoyage acide.

### Remarques relatives à l'entretien de l'intérieur du véhicule

**⚠ ATTENTION** Risque de blessure en cas de détachement de pièces en plastique suite à l'utilisation de produits d'entretien contenant des solvants

Les surfaces du poste de conduite peuvent devenir poreuses si vous utilisez des produits d'entretien et de nettoyage contenant des solvants.

Si les airbags se déclenchent alors, des pièces en plastique peuvent se détacher.

- ▶ N'utilisez pas de produits d'entretien et de nettoyage contenant des solvants pour nettoyer le poste de conduite.

**⚠ ATTENTION** Danger de blessure ou de mort en cas de ceintures de sécurité décolorées

Si les ceintures de sécurité sont décolorées ou ont pris une autre teinte, leur résistance peut être considérablement réduite.

Les ceintures de sécurité peuvent alors se déchirer ou défailir, par exemple en cas d'accident.

- ▶ Ne décoloriez ni n'appliquez jamais de teinte sur les ceintures de sécurité.

**Tenez compte des remarques suivantes:**

<b>Nettoyage et entretien</b>		<b>Recommandations pour éviter tout endommagement du véhicule</b>
<b>Ceintures de sécurité</b>	Nettoyez avec de l'eau tiède et savonneuse.	<ul style="list-style-type: none"> <li>• N'utilisez pas de produits de nettoyage chimiques.</li> <li>• Ne séchez pas les ceintures de sécurité en les chauffant à une température supérieure à 176 °F (80 °C) ou en les exposant directement au rayonnement solaire.</li> </ul>
<b>Ecran</b>	Nettoyez avec précaution la surface à l'aide d'un chiffon en microfibre et de produits d'entretien pour écran TFT/LCD.	<ul style="list-style-type: none"> <li>• Désactivez l'écran et laissez-le refroidir.</li> <li>• N'utilisez aucun autre produit.</li> </ul>
<b>Garnitures en plastique</b>	<ul style="list-style-type: none"> <li>• Nettoyez à l'aide d'un chiffon en microfibre humide.</li> <li>• En cas de fort encrassement: utilisez un produit d'entretien recommandé par Mercedes-Benz.</li> </ul>	<ul style="list-style-type: none"> <li>• N'apposez pas d'autocollants, de films adhésifs ou autres matériaux similaires.</li> <li>• Evitez tout contact avec des produits cosmétiques, des insecticides ou des crèmes solaires.</li> </ul>
<b>Boiseries/inserts décoratifs</b>	<ul style="list-style-type: none"> <li>• Nettoyez à l'aide d'un chiffon en microfibre.</li> <li>• Finition laque noire: nettoyez avec un chiffon humide et une eau savonneuse.</li> <li>• En cas de fort encrassement: utilisez un produit d'entretien recommandé par Mercedes-Benz.</li> </ul>	N'utilisez pas de produits de nettoyage, polish ou cires contenant des solvants.
<b>Ciel de pavillon</b>	Nettoyez à l'aide d'une brosse ou d'un shampoing sec.	



Nettoyage et entretien		Recommandations pour éviter tout endommagement du véhicule
<b>Moquette</b>	Utilisez un produit de nettoyage pour les moquettes et revêtements textiles recommandé par Mercedes-Benz.	
<b>Garnitures de siège en cuir</b>	<ul style="list-style-type: none"> <li>Nettoyez à l'aide d'un chiffon humide et essuyez à l'aide d'un chiffon sec.</li> <li>Entretien du cuir: utilisez un produit d'entretien pour le cuir recommandé par Mercedes-Benz.</li> </ul>	Ne mouillez pas trop le cuir pour le nettoyer. N'utilisez pas de chiffon en microfibre.
<b>Garnitures de siège DINAMICA</b>	Nettoyez à l'aide d'un chiffon humide.	N'utilisez pas de chiffon en microfibre.
<b>Garnitures de siège en similicuir</b>	Nettoyez avec un chiffon humide et une eau savonneuse à 1 %.	N'utilisez pas de chiffon en microfibre.
<b>Garnitures de siège en tissu</b>	Nettoyez avec un chiffon en microfibre humide et une eau savonneuse à 1 %, et faites-les sécher.	

### Cas d'urgence

#### Retrait du gilet de sécurité

Les gilets de sécurité se trouvent dans les compartiments pour gilets de sécurité, dans les vide-poches des portes du conducteur et du passager.

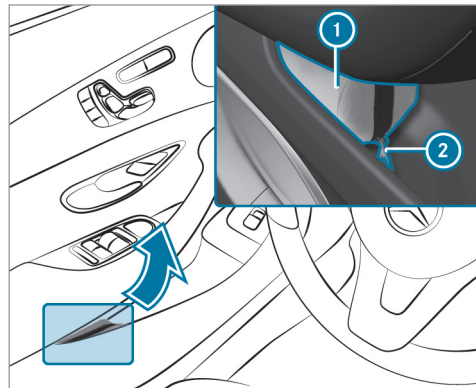

- ▶ **Retrait** : retirez la housse du gilet de sécurité ① en la tirant par la lanière ②.
- ▶ Ouvrez la housse du gilet de sécurité ① et retirez le gilet de sécurité.

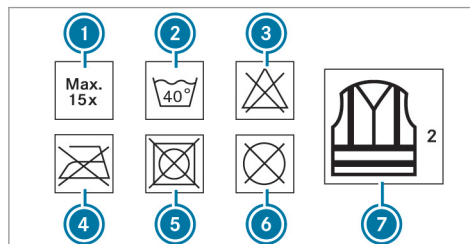

- ① Nombre maximal de lavages
- ② Température maximale de lavage
- ③ Ne pas blanchir
- ④ Ne pas repasser
- ⑤ Ne pas mettre au sèche-linge
- ⑥ Ne pas nettoyer à sec
- ⑦ Il s'agit d'un gilet classe 2

Les exigences prescrites par la norme légale en vigueur sont remplies uniquement si le gilet de

sécurité utilisé a la bonne taille et s'il est complètement fermé.

Remplacez le gilet de sécurité dans les cas suivants :

- S'il est endommagé ou si les flancs réfléchissants présentent des traces de saleté indélébiles.
- Si le nombre maximal de lavages autorisé est dépassé.
- Si les propriétés fluorescentes ont faibli.

### Crevaision

#### Consignes en cas de crevaision

**⚠ ATTENTION** Risque d'accident en cas de pneu dégonflé

Un pneu dégonflé dégrade fortement le comportement routier du véhicule et compromet sa manœuvrabilité ainsi que son comportement au freinage.

**Pneus sans aptitude au roulage à plat :**

- ▶ Ne roulez pas avec un pneu dégonflé.
- ▶ Remplacez immédiatement le pneu dégonflé par une roue de secours compacte ou une roue de secours ou prenez contact avec un atelier qualifié.

#### **Pneus avec aptitude au roulage à plat :**

- ▶ Tenez compte des informations et des avertissements concernant les pneus MOExtended (pneus avec aptitude au roulage à plat).

En fonction de l'équipement du véhicule, vous disposez des possibilités suivantes en cas de crevaison :

- **Véhicules équipés de pneus MOExtended :** vous pouvez poursuivre votre route sur une distance limitée. Tenez compte pour cela des remarques relatives aux pneus MOExtended (pneus avec aptitude au roulage à plat) (→ page 393).
- **Véhicules équipés du kit anticrevaison TIREFIT :** vous pouvez réparer le pneu pour poursuivre votre route sur une distance limi-

tée. Utilisez pour cela le kit anticrevaison TIREFIT (→ page 394).

- **Véhicules équipés de Mercedes me connect :** en cas de crevaison, vous pouvez lancer un appel de dépannage par l'intermédiaire de l'unité de commande au toit (→ page 336).
- **Tous les véhicules :** remplacez la roue (→ page 442).

#### **Remarques relatives aux pneus MOExtended (pneus avec aptitude au roulage à plat)**

**⚠ ATTENTION** Risque d'accident en cas de conduite en mode de secours (roulage à plat)

Une conduite en mode de secours (roulage à plat) peut nuire au comportement routier du véhicule (dans les virages, au freinage ou en cas de forte accélération, par exemple).

- ▶ Ne dépassez pas la vitesse maximale autorisée.

▶ Roulez et braquez sans à-coups, et évitez les obstacles (trottoirs, nids-de-poule, trajets en tout-terrain). Cela vaut en particulier lorsque le véhicule est chargé.

▶ Dans les cas suivants, renoncez à la conduite en mode de secours (roulage à plat):

- En cas de claquements
- En cas de secousses du véhicule
- En cas de dégagement de fumée accompagné d'une odeur de caoutchouc
- En cas d'interventions incessantes de l'ESP®
- En cas de fissures sur les flancs du pneu

▶ Après un trajet en mode de secours (roulage à plat), faites contrôler les jantes par un atelier qualifié pour vérifier qu'elles peuvent encore être utilisées.

▶ Remplacez toujours le pneu défectueux.

Les pneus MOExtended (pneus avec aptitude au roulage à plat) vous permettent de poursuivre

vosre route même lorsqu'un ou plusieurs pneus sont entièrement dégonflés. Le pneu ne doit cependant pas présenter de dommages nettement visibles.

Les pneus MOExtended sont reconnaissables à l'identification «MOExtended» portée sur leur flanc.

**Véhicules équipés de l'avertisseur de perte de pression des pneus :** vous ne pouvez utiliser des pneus MOExtended que lorsque l'avertisseur de perte de pression des pneus est activé.

**Véhicules équipés du système de contrôle de la pression des pneus :** vous ne pouvez utiliser des pneus MOExtended que lorsque le système de contrôle de la pression des pneus est activé.

Si un message d'alerte de perte de pression apparaît sur l'écran multifonction:

- Contrôlez l'état du pneu.
- Tenez compte des remarques suivantes en cas de poursuite du trajet.

### Distance pouvant être parcourue en mode de secours après une alerte de perte de pression

Etat de chargement	Distance pouvant être parcourue en mode de secours (roulage à plat)
Véhicule partiellement chargé	50 miles (80 km)
Véhicule complètement chargé	19 miles (30 km)

- La distance pouvant être parcourue en mode de secours (roulage à plat) peut varier en fonction du style de conduite.
- Vitesse maximale autorisée 50 mph (80 km/h).

Si, en cas de crevaison, il n'est pas possible de monter en post-équipement un pneu MOExtended, vous pouvez provisoirement utiliser un pneu standard.

### Emplacement de rangement du kit anticrevaison TIREFIT

Le kit anticrevaison TIREFIT se trouve sous le plancher du coffre.

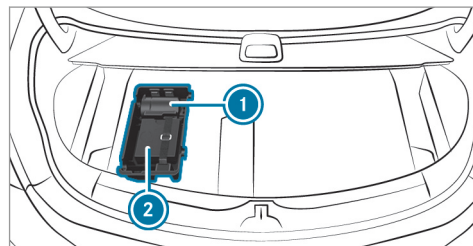

- ① Bidon de produit d'étanchéité
- ② Compresseur de gonflage

### Utilisation du kit anticrevaison TIREFIT

#### Conditions requises

Accessoires nécessaires:

- Bidon de produit d'étanchéité
- Autocollant TIREFIT

- Compresseur de gonflage

Emplacement de rangement du kit anticrevaision TIREFIT: (→ page 394)

Le produit d'étanchéité de pneu TIREFIT vous permet d'étancher le pneu, en particulier sa bande de roulement, si les perforations ne sont pas supérieures à 0,16 in (4 mm). Vous pouvez utiliser le TIREFIT jusqu'à une température extérieure de -4 °F (-20 °C).

**⚠ ATTENTION** Risque d'accident en cas d'utilisation de produit d'étanchéité de pneu

Dans les cas suivants, le produit d'étanchéité de pneu n'offre pas une aide suffisante en cas de crevaision car il ne permet pas d'étancher le pneu:

- En cas de coupures ou perforations du pneu dont les dimensions sont supérieures à celles citées précédemment.
- En cas de dommages au niveau de la jante.

- Si vous avez roulé avec des pneus très faiblement gonflés ou totalement dégonflés.

- ▶ Ne continuez pas de rouler.
- ▶ Prenez contact avec un atelier qualifié.

**⚠ ATTENTION** Risque de blessure et d'intoxication dû au produit d'étanchéité de pneu

Le produit d'étanchéité de pneu est dangereux pour la santé et provoque des irritations. Il ne doit pas entrer en contact avec la peau, les yeux ou les vêtements ni être ingéré. Evitez de respirer les vapeurs du produit. Conservez le produit d'étanchéité de pneu hors de portée des enfants.

En cas de contact avec du produit d'étanchéité de pneu, respectez les consignes suivantes:

- ▶ Si du produit d'étanchéité de pneu entre en contact avec la peau, rincez immédiatement à l'eau.

- ▶ Si du produit d'étanchéité de pneu entre en contact avec les yeux, rincez immédiatement et soigneusement à l'eau claire.
- ▶ En cas d'ingestion de produit d'étanchéité de pneu, rincez-vous immédiatement la bouche avec soin, puis buvez beaucoup d'eau. Ne provoquez pas de vomissements et consultez immédiatement un médecin.
- ▶ Si du produit d'étanchéité de pneu a coulé sur vos vêtements, changez immédiatement de vêtements.
- ▶ En cas de réaction allergique, consultez immédiatement un médecin.

**! REMARQUE** Surchauffe due à une durée de fonctionnement excessive du compresseur de gonflage

- ▶ Ne faites pas fonctionner le compresseur de gonflage plus de 10 minutes sans interruption.

Suivez les consignes de sécurité du fabricant qui figurent sur l'autocollant apposé sur le compresseur de gonflage.

Faites remplacer le bidon de produit d'étanchéité tous les 5 ans par un atelier qualifié.

- ▶ Ne retirez pas les corps étrangers qui ont pénétré dans le pneu.

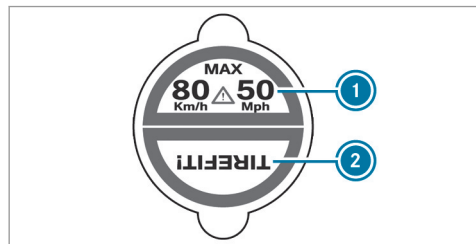

- ▶ Apposez la partie ① de l'autocollant TIREFIT sur le combiné d'instruments dans le champ de vision du conducteur.
- ▶ Apposez la partie ② de l'autocollant TIREFIT à proximité de la valve sur la roue du pneu défectueux.

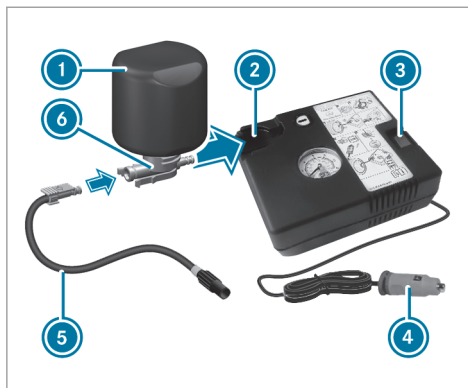

- ▶ Sortez la fiche ④ avec le câble et le flexible ⑤ du boîtier du compresseur de gonflage.
- ▶ Introduisez la fiche du flexible ⑤ dans la bride ⑥ du bidon de produit d'étanchéité ① jusqu'à ce que la fiche s'encliquette.
- ▶ Emboîtez le bidon de produit d'étanchéité ①, tête en bas, dans l'évidement ② du compresseur de gonflage.

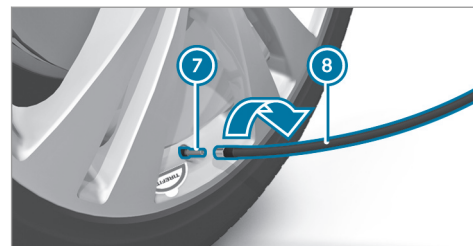

- ▶ Enlevez le capuchon de la valve ⑦ du pneu défectueux.
- ▶ Vissez le flexible de remplissage ⑧ sur la valve ⑦.
- ▶ Branchez la fiche ④ dans une prise 12 V de votre véhicule.
- ▶ Mettez le contact.
- ▶ Basculez le contacteur ③ du compresseur de gonflage. Le compresseur de gonflage se met en marche. Le gonflage du pneu commence. Le produit d'étanchéité est d'abord injecté dans le pneu. La pression peut alors augmenter brièvement.

vement jusqu'à 500 kPa (5 bars, 73 psi) environ.

### **N'arrêtez pas le compresseur de gonflage pendant cette phase.**

- ▶ Laissez tourner le compresseur de gonflage pendant 10 minutes au maximum. Une pression de gonflage d'au moins 200 kPa (2,0 bars, 29 psi) doit alors être atteinte.

Si du produit d'étanchéité de pneu s'est échappé, nettoyez le plus rapidement possible les parties touchées. Utilisez de préférence de l'eau claire.

Si du produit d'étanchéité de pneu a coulé sur vos vêtements, faites-les nettoyer dès que possible avec du perchloréthylène.

### **Si une pression de gonflage de 200 kPa (2,0 bars, 29 psi) n'est pas atteinte au bout de 10 minutes:**

- ▶ Arrêtez le compresseur de gonflage.
- ▶ Dévissez le flexible de remplissage de la valve du pneu défectueux.

Tenez compte du fait que du produit d'étanchéité de pneu risque de s'échapper lors du dévissage du flexible de remplissage.

- ▶ Avancez ou reculez très lentement le véhicule d'environ 33 ft (10 m).
- ▶ Essayez de nouveau de gonfler le pneu. Une pression de gonflage d'au moins 200 kPa (2,0 bars, 29 psi) doit être atteinte au bout de 10 minutes maximum.

**⚠ ATTENTION** Risque d'accident en cas de non-obtention de la pression de pneu indiquée

Si la pression de pneu indiquée n'est pas atteinte au bout d'un laps de temps déterminé, c'est que le pneu est trop fortement endommagé. Dans ce cas, le produit d'étanchéité de pneu n'est d'aucune aide.

Des pneus endommagés ainsi qu'une pression de pneu trop faible peuvent compromettre fortement le comportement au freinage et le comportement routier.

- ▶ Ne continuez pas de rouler.

- ▶ Prenez contact avec un atelier qualifié.

### **Si une pression de gonflage de 200 kPa (2,0 bars, 29 psi) est atteinte au bout de 10 minutes:**

- ▶ Arrêtez le compresseur de gonflage.
- ▶ Dévissez le flexible de remplissage de la valve du pneu défectueux.

**⚠ ATTENTION** Risque d'accident en cas de conduite avec des pneus étanchés

Un pneu étanché de manière provisoire avec du produit d'étanchéité de pneu dégrade fortement le comportement routier du véhicule et n'est pas adapté à des vitesses élevées.

- ▶ Adaptez votre style de conduite en conséquence et conduisez avec prudence.
- ▶ Tenez compte de la vitesse maximale autorisée pour les pneus étanchés avec du produit d'étanchéité de pneu.

- ▶ Tenez compte de la vitesse maximale autorisée pour les pneus étanchés avec le produit d'étanchéité de pneu de 50 mph (80 km/h).
- ▶ Apposez la partie supérieure de l'autocollant TIREFIT sur le combiné d'instruments, dans le champ de vision du conducteur.

**1 REMARQUE** Formation de taches dues à l'écoulement de produit d'étanchéité de pneu

Des gouttes de produit d'étanchéité de pneu peuvent s'échapper du flexible de remplissage après utilisation.

- ▶ Rangez le flexible de remplissage dans le sac en plastique qui contenait le kit anticrevaillon TIREFIT.

**🔥 PROTECTION DE L'ENVIRONNEMENT** Pollution de l'environnement due à une élimination non conforme

Le produit d'étanchéité de pneu contient des substances polluantes.

- ▶ Faites éliminer le bidon de produit d'étanchéité usagé dans le respect des règles de protection de l'environnement, par exemple par un point de service Mercedes-Benz.

- ▶ Rangez le bidon de produit d'étanchéité et le compresseur de gonflage.

▶ **Démarrez immédiatement.**

- ▶ Arrêtez le véhicule au bout de 10 minutes environ et contrôlez la pression du pneu avec le compresseur de gonflage. Une pression d'au moins 130 kPa (1,3 bar, 19 psi) doit être atteinte.

**⚠ ATTENTION** Risque d'accident en cas de non-obtention de la pression de pneu indiquée

Si la pression de pneu indiquée n'est pas atteinte après un court trajet, c'est que le pneu est trop fortement endommagé. Dans ce cas, le produit d'étanchéité de pneu n'est d'aucune aide.

Des pneus endommagés ainsi qu'une pression de pneu trop faible peuvent compromettre fortement le comportement au freinage et le comportement routier.

- ▶ Ne continuez pas de rouler.
- ▶ Prenez contact avec un atelier qualifié.

Si vous vous retrouvez dans le cas cité précédemment, contactez un point de service Mercedes-Benz. Vous pouvez aussi appeler le 1-800-FOR-MERCEdes (aux Etats-Unis) ou le 1-800-387-0100 (au Canada).

- ▶ Si la pression du pneu est encore de 130 kPa (1,3 bar, 19 psi) au moins, corrigez-la. Pour connaître les valeurs appropriées, voir la plaque d'information sur les pneus et le chargement située sur le montant B côté conducteur ou le tableau de pression des pneus qui se trouve dans la trappe du réservoir.
- ▶ **Augmentation de la pression :** mettez le compresseur de gonflage en marche.



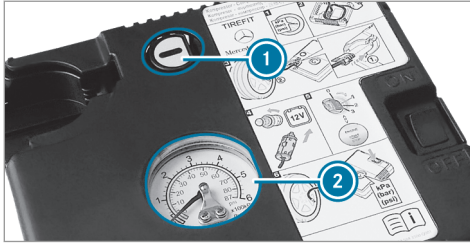

- ▶ **Diminution de la pression :** appuyez sur la touche de dégonflage ① qui se trouve à côté du manomètre ②.
- ▶ Lorsque la pression du pneu est correcte, dévissez le flexible de remplissage de la valve du pneu étanché.
- ▶ Revissez le capuchon sur la valve du pneu étanché.
- ▶ Retirez le bidon de produit d'étanchéité du compresseur de gonflage. Le flexible de remplissage reste fixé sur le bidon de produit d'étanchéité.
- ▶ Roulez jusqu'à l'atelier qualifié le plus proche et faites remplacer le pneu, le bidon de pro-

duit d'étanchéité et le flexible de remplissage.

### Batterie du véhicule

#### Remarques relatives à la batterie 12 V

**⚠ ATTENTION** Risque d'accident en cas de travaux effectués de façon non conforme sur la batterie

Les travaux effectués de façon non conforme sur la batterie peuvent par exemple provoquer un court-circuit. Cela peut entraîner des limitations du fonctionnement de systèmes importants pour la sécurité, tels que le système d'éclairage, l'ABS (système antiblocage de roues) ou l'ESP® (régulation du comportement dynamique). La sécurité de fonctionnement de votre véhicule risque d'être compromise.

Vous risquez de perdre le contrôle du véhicule dans les situations suivantes:

- lors des freinages

- en cas de mouvements de braquage brusques et/ou si vous roulez à une vitesse inadaptée

- ▶ En cas de court-circuit ou d'incident similaire, prenez immédiatement contact avec un atelier qualifié.
- ▶ Ne continuez pas de rouler.
- ▶ Confiez toujours les interventions sur la batterie à un atelier qualifié.

- Pour de plus amples informations sur l'ABS, voir (→ page 180).
- Pour de plus amples informations sur l'ESP®, voir .

Pour des raisons de sécurité, Mercedes-Benz vous recommande d'utiliser uniquement les batteries testées et agréées par ses soins pour votre véhicule. Ces batteries garantissent une meilleure étanchéité afin que les occupants du véhicule ne soient pas brûlés par l'acide au cas où elles seraient endommagées lors d'un accident.

### Tous les véhicules à l'exception des véhicules équipés d'une batterie lithium-ion

**⚠ ATTENTION** Risque d'explosion dû à la charge électrostatique

La charge électrostatique peut provoquer des étincelles et enflammer le mélange gazeux très explosif de la batterie.

- ▶ Pour éliminer toute charge électrostatique, touchez la carrosserie métallique avant de manipuler la batterie.

Ce mélange gazeux très explosif se forme lorsque vous chargez la batterie ou que vous utilisez l'aide au démarrage.

**⚠ ATTENTION** Risque de brûlure par acide en cas de contact avec l'électrolyte

L'électrolyte est corrosif.

- ▶ Évitez tout contact avec la peau, les yeux ou les vêtements.
- ▶ Ne vous penchez pas au-dessus de la batterie.

- ▶ N'inhalez pas les gaz qui se dégagent de la batterie.
- ▶ Eloignez les enfants de la batterie.
- ▶ Rincez immédiatement et soigneusement l'électrolyte à l'eau claire et consultez aussitôt un médecin.

### Tous les véhicules



#### PROTECTION DE L'ENVIRONNEMENT

Dégradation de l'environnement en cas d'élimination non conforme des batteries



Les batteries contiennent des substances polluantes. La loi interdit de les éliminer avec les ordures ménagères.



Éliminez les batteries dans le respect des règles de protection de

l'environnement. Déposez les batteries usagées dans un atelier qualifié ou dans un point de récupération des batteries usagées.

Si vous devez débrancher la batterie 12 V, adressez-vous à un atelier qualifié.

Pour manipuler les batteries, suivez les consignes de sécurité et prenez les mesures de protection qui s'imposent.



Risque d'explosion



Il est interdit de fumer ou d'approcher un feu ou une flamme nue au cours de la manipulation de la batterie. Évitez la formation d'étincelles.



L'électrolyte est corrosif. Évitez tout contact avec la peau, les yeux ou les vêtements. Portez des vêtements de protection appropriés, en particulier des gants, un tablier et une protection faciale. Rincez immédiatement

les projections d'électrolyte à l'eau claire. Si nécessaire, consultez un médecin.

Portez des lunettes de protection.



Eloignez les enfants.



Tenez compte de la notice d'utilisation.



Si vous n'utilisez pas le véhicule pendant une période prolongée:

- activez le mode repos ou
- raccordez la batterie à un chargeur recommandé par Mercedes-Benz ou
- adressez-vous à un atelier qualifié pour débrancher la batterie

### Remarques relatives à l'aide au démarrage et à la charge de la batterie 12 V

**Véhicules équipés d'une batterie lithium-ion**  
Pour la charge de la batterie et l'aide au démarrage, utilisez toujours le point d'aide au démarrage qui se trouve dans le compartiment moteur.

**!** **REMARQUE** Endommagement de la batterie dû à une surtension

Si vous utilisez un chargeur sans limitation de la tension de charge, la batterie ou l'électronique du véhicule risquent d'être endommagées.

- ▶ Utilisez uniquement un chargeur avec une tension de charge maximale de 14,4 V.

#### Tous les autres véhicules

Pour la charge de la batterie et l'aide au démarrage, utilisez toujours le point d'aide au démarrage qui se trouve dans le compartiment moteur.

**!** **REMARQUES** Endommagement de la batterie dû à une surtension

Si vous utilisez un chargeur sans limitation de la tension de charge, la batterie ou l'électronique du véhicule risquent d'être endommagées.

- ▶ Utilisez uniquement un chargeur avec une tension de charge maximale de 14,8 V.

**!** **ATTENTION** Risque d'explosion lié au dégagement d'hydrogène inflammable

Pendant le processus de charge, une batterie dégage de l'hydrogène. Si vous provoquez un court-circuit ou si des étincelles se forment, l'hydrogène risque de s'enflammer.

- ▶ Si la batterie est branchée, veillez à ce que la cosse de la borne positive n'entre pas en contact avec des pièces du véhicule.
- ▶ Ne posez jamais d'objets métalliques ni d'outils sur la batterie.

- ▶ Lors du branchement et du débranchement de la batterie, respectez impérativement l'ordre indiqué pour les cosses.
- ▶ Si vous utilisez l'aide au démarrage, assurez-vous toujours de ne raccorder que les cosses de batterie de même polarité.
- ▶ En cas d'utilisation de l'aide au démarrage, respectez impérativement l'ordre indiqué pour le branchement et le débranchement des câbles de démarrage.
- ▶ Ne branchez et ne débranchez pas les cosses de batterie lorsque le moteur tourne.

**⚠ ATTENTION** Risque d'explosion lors du processus de charge et en cas d'utilisation de l'aide au démarrage

Pendant le processus de charge ou lorsque vous utilisez l'aide au démarrage, un mélange gazeux explosif peut s'échapper de la batterie.

- ▶ Evitez impérativement d'approcher un feu ou une flamme nue, de provoquer des étincelles ou de fumer.
- ▶ Veillez à ce que l'aération soit suffisante pendant le processus de charge ou lorsque vous utilisez l'aide au démarrage.
- ▶ Ne vous penchez pas au-dessus d'une batterie.

Lorsque la température extérieure est basse et que les voyants de contrôle et d'alerte qui se trouvent sur le combiné d'instruments ne s'allument pas, la batterie déchargée est très probablement gelée.

**⚠ ATTENTION** Risque d'explosion lorsque la batterie est gelée

Une batterie déchargée peut geler dès que la température avoisine le point de congélation.

Lorsque vous utilisez l'aide au démarrage ou que vous chargez la batterie, du gaz peut s'échapper de la batterie.

- ▶ Laissez toujours une batterie gelée d'abord dégeler avant de la charger ou d'utiliser l'aide au démarrage.

La durée de vie d'une batterie dégelée peut être raccourcie de manière drastique.

Il est recommandé de faire contrôler une batterie dégelée par un atelier qualifié.

#### Tous les véhicules

**!** **REMARQUES** Dommages dus à des tentatives de démarrage du moteur répétées ou prolongées

Si vous essayez de démarrer le moteur à plusieurs reprises ou pendant trop longtemps, le catalyseur risque d'être endommagé par du carburant non brûlé.

- ▶ Evitez les tentatives de démarrage du moteur répétées et prolongées.

En cas d'utilisation de l'aide au démarrage ou en cas de charge de la batterie, tenez compte des points suivants:

- Utilisez uniquement des câbles de démarrage/de charge non endommagés de section suffisante et munis de pinces isolées.
- Les parties non isolées des pinces ne doivent pas entrer en contact avec d'autres pièces métalliques tant que les câbles de démarrage/de charge sont branchés sur la batterie ou sur le point d'aide au démarrage.
- Les câbles de démarrage/de charge ne doivent entrer en contact avec aucune pièce pouvant se mettre en mouvement lorsque le moteur tourne.
- Veillez toujours à ce que ni vous ni la batterie ne soyez chargés en électricité statique.
- Evitez impérativement d'approcher un feu ou une flamme nue.
- Ne vous penchez pas au-dessus d'une batterie.

Lorsque vous chargez la batterie, tenez également compte des points suivants:

- Utilisez uniquement des chargeurs testés et agréés pour Mercedes-Benz.
- Lisez la notice d'utilisation du chargeur avant de charger la batterie.

En cas d'utilisation de l'aide au démarrage, tenez également compte des points suivants:

- Utilisez l'aide au démarrage uniquement si la batterie de dépannage a une tension nominale de 12 V.
- Les véhicules ne doivent pas se toucher.
- **Moteur à essence** : utilisez l'aide au démarrage uniquement lorsque le moteur et le système d'échappement sont froids.

### Charge de la batterie 12 V

#### Conditions requises

- Le frein de stationnement électrique du véhicule est serré.
- **Boîte automatique** : la boîte de vitesses se trouve en position **P**.

- Le contact est coupé et tous les consommateurs électriques sont arrêtés.
- Le capot moteur est ouvert.

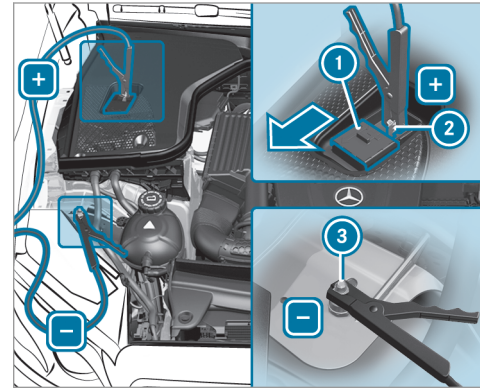

- ▶ Poussez le cache ① qui se trouve sur la borne positive ② du point d'aide au démarrage dans le sens de la flèche.
- ▶ Reliez la borne positive ② de votre véhicule au pôle positif de l'autre batterie avec le

câble de démarrage/de charge. Commencez par la borne positive ② de votre véhicule.

- ▶ **En cas d'aide au démarrage** : laissez tourner le moteur du véhicule de dépannage au régime de ralenti.
- ▶ Reliez le pôle négatif de l'autre batterie au point de masse ③ de votre véhicule avec le câble de démarrage/de charge. Commencez par l'autre batterie.
- ▶ **En cas d'aide au démarrage** : démarrez le moteur de votre véhicule.
- ▶ **En cas de charge** : initiez le processus de charge.
- ▶ **En cas d'aide au démarrage** : laissez tourner les moteurs pendant quelques minutes.
- ▶ **En cas d'aide au démarrage** : avant de débrancher les câbles de démarrage, mettez l'un des consommateurs électriques de votre véhicule en marche (chauffage de lunette arrière ou éclairage, par exemple).

Lorsque le processus d'aide au démarrage ou le processus de charge est terminé:

- ▶ Débranchez d'abord le câble de démarrage/de charge qui relie le point de masse ③ et le pôle négatif de l'autre batterie, puis celui qui relie la borne positive ② et le pôle positif de l'autre batterie. Commencez dans les 2 cas par les contacts de votre véhicule.
- ▶ Fermez le cache ① de la borne positive ② après le retrait du câble de démarrage/de charge.

Pour de plus amples informations, adressez-vous à un atelier qualifié.

### Remplacement de la batterie 12 V

- ▶ Tenez compte des remarques relatives à la batterie 12 V (→ page 399).

Mercedes-Benz vous recommande de faire remplacer la batterie 12 V par un atelier qualifié, par exemple par un point de service Mercedes-Benz.

Si vous souhaitez toutefois remplacer vous-même la batterie, tenez compte des remarques suivantes:

- Remplacez toujours une batterie défectueuse par une batterie qui répond aux exigences spécifiques du véhicule.  
Le véhicule est équipé d'une batterie dotée de la technologie AGM (Absorbent Glass Mat) ou d'une batterie lithium-ion. La fonctionnalité du véhicule n'est pleinement garantie qu'avec une batterie AGM ou une batterie lithium-ion. Pour des raisons de sécurité, Mercedes-Benz vous recommande d'utiliser uniquement les batteries testées et agréées par ses soins pour votre véhicule.
- Reprenez les pièces rapportées, telles que le flexible de purge, l'équerre de fixation ou les caches de bornes de la batterie à remplacer.
- Veillez à ce que le flexible de purge soit toujours attaché à l'ouverture d'origine sur le côté de la batterie.  
Montez les bouchons disponibles ou fournis. Sinon des gaz ou de l'électrolyte risquent de s'échapper.

- Veillez à ce que les pièces rapportées soient reposées à l'identique.

### Démarrage du moteur par remorquage du véhicule et remorquage



#### Méthodes de remorquage autorisées

En cas de panne, Mercedes-Benz vous recommande de faire transporter votre véhicule plutôt que de le remorquer.

**!** **REMARQUES** Dommages sur le véhicule dus à un remorquage effectué de manière inappropriée

► Tenez compte des remarques et des instructions relatives au remorquage.

## Méthodes de remorquage autorisées

Équipement du véhicule/méthodes de remorquage	 <b>2 essieux au sol</b>	 <b>Essieu avant soulevé</b>	 <b>Essieu arrière soulevé</b>
Véhicules équipés d'une boîte mécanique	Oui, sur une distance maximale de 31 miles (50 km) et à une vitesse maximale de 31 mph (50 km/h)	Oui, sur une distance maximale de 31 miles (50 km) et à une vitesse maximale de 31 mph (50 km/h)	Oui, sur une distance maximale de 31 miles (50 km) et à une vitesse maximale de 31 mph (50 km/h)
Véhicules équipés d'une boîte automatique	Oui, sur une distance maximale de 31 miles (50 km) et à une vitesse maximale de 31 mph (50 km/h)	Non	Oui, si le volant est fixé en position médiane par un dispositif de blocage pour volant.
Véhicules équipés de la transmission intégrale 4MATIC	Oui, sur une distance maximale de 31 miles (50 km) et à une vitesse maximale de 31 mph (50 km/h)	Non	Non

**Remorquage avec un essieu soulevé :** le remorquage doit être confié à une entreprise de remorquage.

### Remorquage du véhicule avec les 2 essieux au sol

- ▶ Tenez compte des remarques relatives aux méthodes de remorquage autorisées (→ page 405).

- ▶ Assurez-vous que la batterie est branchée et chargée.

Si la batterie est déchargée, tenez compte des points suivants:

- Vous ne pouvez pas démarrer le moteur.



- Vous ne pouvez pas serrer ni desserrer le frein de stationnement électrique.
- **Véhicules équipés d'une boîte automatique** : vous ne pouvez pas mettre la boîte automatique sur **[N]** ou **[P]**.

**i Véhicules équipés d'une boîte automatique** : si la boîte automatique ne peut pas être mise en position **[N]** ou si aucune information ne s'affiche sur l'écran multifonction du combiné d'instruments, faites transporter le véhicule (→ page 408). Pour le transport du véhicule, un véhicule de dépannage avec dispositif de levage est nécessaire.

**! REMARQUE** Dommages dus à un remorquage effectué à une vitesse trop élevée ou sur une distance trop importante

Si le remorquage est effectué à une vitesse trop élevée ou sur une distance trop importante, la chaîne cinématique risque d'être endommagée.

▶ La vitesse de remorquage ne doit pas dépasser 30 mph (50 km/h).

▶ La distance de remorquage ne doit pas dépasser 30 miles (50 km).

**! ATTENTION** Risque d'accident dû au remorquage d'un véhicule dont le poids est trop élevé

Si le poids du véhicule devant être remorqué ou démarré par remorquage est supérieur à la MTAC de votre véhicule, les problèmes suivants peuvent survenir:

- L'anneau de remorquage peut se rompre.
- L'attelage peut tanguer et se renverser.

▶ Si un véhicule doit être remorqué ou démarré par remorquage, son poids ne doit pas dépasser la MTAC de votre propre véhicule.

Si un véhicule doit être remorqué ou démarré par remorquage, sa MTAC ne doit pas dépasser la MTAC du véhicule tracteur.

▶ Vous trouverez des indications relatives à la MTAC sur la plaque signalétique du véhicule concerné (→ page 451).

- ▶ **Véhicules équipés d'une boîte automatique** : n'ouvrez pas la porte conducteur ni la porte passager. Sinon, la boîte automatique passe automatiquement sur **[P]**.
- ▶ Posez l'anneau de remorquage (→ page 410).
- ▶ Fixez le dispositif de remorquage.

**! REMARQUES** Dommages dus à une fixation incorrecte

▶ Fixez le câble de remorquage ou la barre de remorquage uniquement aux anneaux de remorquage.

- ▶ Désactivez le verrouillage automatique (→ page 78).
- ▶ N'activez pas la fonction HOLD.
- ▶ Désactivez le freinage d'urgence assisté actif (→ page 188).
- ▶ **Véhicules équipés d'une boîte automatique** : mettez la boîte automatique sur **[N]**.
- ▶ Desserrez le frein de stationnement électrique.

**⚠ ATTENTION** Risque d'accident dû à une limitation des fonctions importantes pour la sécurité lors du remorquage

Les fonctions importantes pour la sécurité sont limitées ou ne sont plus disponibles dans les situations suivantes:

- Le contact n'est pas mis.
- Le système de freinage ou la direction assistée sont en panne.
- Le système d'alimentation en énergie ou le réseau de bord sont en panne.

Si votre véhicule est alors remorqué, vous devez éventuellement fournir un effort beaucoup plus important pour diriger et freiner le véhicule.

- ▶ Utilisez une barre de remorquage.
- ▶ Avant le remorquage, assurez-vous que la direction n'est pas bloquée.

**!** **REMARQUES** Dommages dus à des forces de traction trop élevées

Un démarrage par à-coups risque d'endommager les véhicules en raison des forces de traction trop élevées.

- ▶ Démarrez lentement et sans à-coups.

### Chargement du véhicule en vue de son transport

- ▶ Tenez compte des remarques concernant le remorquage (→ page 406).
- ▶ Pour charger le véhicule, fixez le dispositif de remorquage à l'anneau de remorquage.
- ▶ **Véhicules équipés d'une boîte automatique** : mettez la boîte automatique sur **N**.

**i** **Véhicules équipés d'une boîte automatique** : en cas de défaut de la partie électrique, il se peut que la boîte automatique soit bloquée en position **P**. Pour pouvoir mettre la boîte de vitesses sur **N**, alimentez le réseau de bord en tension (→ page 403).

- ▶ Chargez le véhicule.

▶ **Véhicules équipés d'une boîte automatique** : mettez la boîte automatique sur **P**.

- ▶ Immobilisez le véhicule en serrant le frein de stationnement électrique pour l'empêcher de se mettre à rouler.
- ▶ Arrimez le véhicule uniquement par les roues.

### Véhicules équipés de l'ADS PLUS (système d'amortissement adaptatif PLUS)

**⚠ ATTENTION** Risque d'accident pendant le transport de véhicules équipés du système d'amortissement adaptatif PLUS

Les forces d'amortissement plus faibles du véhicule à transporter peuvent faire osciller l'attelage.

Lors du transport des véhicules équipés du système d'amortissement adaptatif PLUS, l'attelage peut par conséquent se mettre à déraiper. Vous risqueriez alors de perdre le contrôle du véhicule.

- ▶ Lors du transport, assurez-vous que

- le véhicule est chargé correctement
- le véhicule est arrimé au niveau des 4 roues avec des sangles d'arrimage appropriées
- la vitesse maximale autorisée de 35 mph (60 km/h) en cas de transport n'est pas dépassée

**!** **REMARQUE** Endommagement du véhicule dû à un mauvais arrimage

- ▶ Après avoir chargé le véhicule, vous devez l'arrimer au niveau des 4 roues. Sinon, vous pourriez endommager le véhicule.
- ▶ Respectez une distance minimale de 8 in ( 20 cm) vers le haut et de 4 in ( 10 cm) vers le bas par rapport à la plateforme de transport.

- ▶ Après avoir chargé le véhicule, arrimez-le au niveau des 4 roues.

**Véhicules équipés de la transmission intégrale 4MATIC/véhicules équipés d'une boîte automatique**

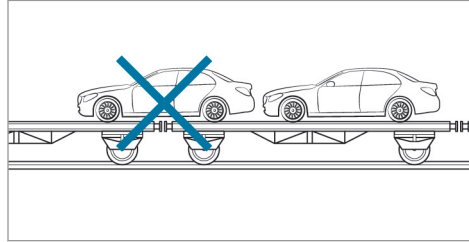

- ▶ Veillez à ce que l'essieu avant et l'essieu arrière soient immobilisés sur le même véhicule de transport.

**!** **REMARQUES** Endommagement de la chaîne cinématique dû à un positionnement incorrect

- ▶ Ne positionnez pas le véhicule sur un accouplement du véhicule de transport.

**Anneau de remorquage**

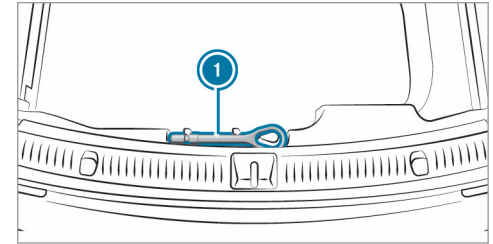

L'anneau de remorquage ① est fixé sous le plancher du coffre, au bord du coffre.

### Pose de l'anneau de remorquage

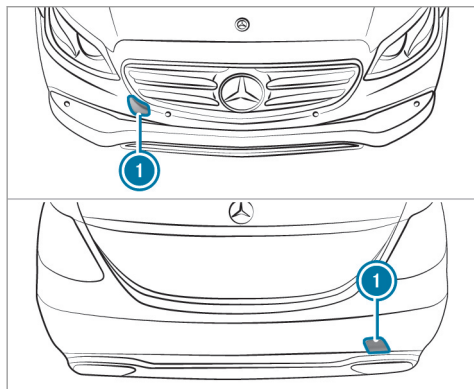

- ▶ Appuyez sur le cache ❶ au niveau du repère et enlevez-le.
- ▶ Vissez l'anneau de remorquage jusqu'en butée en le tournant vers la droite et serrez-le à fond.
- ❶ Lors de la dépose de l'anneau de remorquage, veillez à ce que le cache ❶ s'encli-

quette dans le pare-chocs lorsque vous le mettez en place.

**!** **REMARQUES** Dommages dus à une utilisation inadaptée de l'anneau de remorquage

Si, lors d'une opération de dépannage, l'anneau de remorquage est utilisé pour dégager le véhicule, ce dernier risque d'être endommagé.

- ▶ Utilisez l'anneau de remorquage uniquement pour le remorquage ou le démarrage du moteur par remorquage du véhicule.

### Démarrage du moteur par remorquage du véhicule (démarrage de secours du moteur)

#### Véhicules équipés d'une boîte automatique

**!** **REMARQUES** Endommagement de la boîte automatique dû au démarrage du moteur par remorquage

Dans le cas des véhicules équipés d'une boîte automatique, le démarrage du moteur par remorquage peut endommager la boîte automatique.

- ▶ Les véhicules équipés d'une boîte automatique ne doivent pas être démarrés par remorquage.
- ▶ Les véhicules équipés d'une boîte automatique ne doivent pas être démarrés par remorquage.

## Fusibles électriques

### Remarques relatives aux fusibles électriques

**⚠ ATTENTION** Risque d'accident et de blessure en cas de câbles surchargés

Si vous manipulez ou pontez un fusible défectueux ou que vous le remplacez par un fusible d'un calibre plus grand, les câbles électriques risquent d'être surchargés.

Cela peut provoquer un incendie.

- ▶ Remplacez toujours les fusibles défectueux par des fusibles neufs spécifiques de même calibre.

**! REMARQUE** Dommages dus à des fusibles incorrects

L'utilisation de fusibles incorrects peut endommager les composants et systèmes électriques.

- ▶ Utilisez uniquement des fusibles agréés par Mercedes-Benz et du calibre prescrit.

Les fusibles qui ont fondu doivent être remplacés par des fusibles équivalents (même couleur et même calibre). Pour les fusibles situés dans le compartiment moteur et dans le coffre, utilisez uniquement des fusibles portant la mention «S». Reportez-vous au plan d'affectation des fusibles pour connaître leur calibre.

**Plan d'affectation des fusibles :** dans la boîte à fusibles située dans le coffre (→ page 413).

**! REMARQUE** Dommages ou dysfonctionnements dus à l'humidité

L'humidité peut entraîner des dysfonctionnements ou des dommages au niveau de l'installation électrique.

- ▶ Assurez-vous qu'aucune humidité ne pénètre dans la boîte à fusibles lorsqu'elle est ouverte.
- ▶ Assurez-vous que le joint du couvercle est positionné correctement sur la boîte à fusibles lorsque vous la fermez.

Si le fusible neuf fond également, faites rechercher et éliminer la cause du problème par un atelier qualifié.

Avant le remplacement des fusibles, assurez-vous que les conditions suivantes sont remplies:

- Le véhicule est immobilisé.
- Tous les consommateurs électriques sont arrêtés.
- Le contact n'est pas mis.

Les fusibles électriques sont répartis dans différentes boîtes à fusibles:

- Boîte à fusibles dans le compartiment moteur côté conducteur (→ page 412)
- Boîte à fusibles à l'extrémité du poste de conduite côté conducteur (→ page 413)
- Boîte à fusibles au niveau du plancher côté passager (→ page 413)
- Boîte à fusibles à droite dans le coffre, vu dans le sens de la marche (→ page 413)

## Ouverture et fermeture de la boîte à fusibles située dans le compartiment moteur

### Conditions requises

- Vous avez besoin d'un chiffon sec et d'un tournevis.

Tenez compte des remarques relatives aux fusibles électriques (→ page 411).

### Ouverture

**⚠ ATTENTION** Risque de blessure en cas d'utilisation des essuie-glaces alors que le capot moteur est ouvert

Si les essuie-glaces se mettent en marche alors que le capot moteur est ouvert, vous risquez d'être coincé par la tringlerie des essuie-glaces.

- ▶ Veillez à toujours arrêter les essuie-glaces et couper le contact avant d'ouvrir le capot moteur.

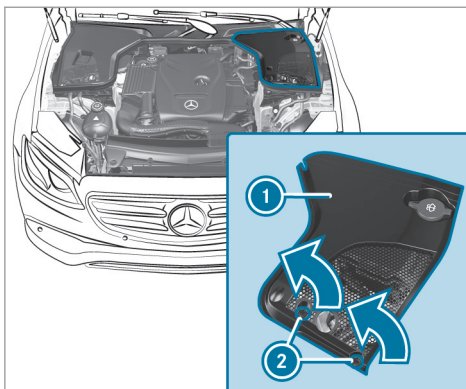

- ▶ Tournez le clip ② du cache ① de 1/4 de tour vers la gauche.
- ▶ Enlevez le cache ① par le haut (flèche).

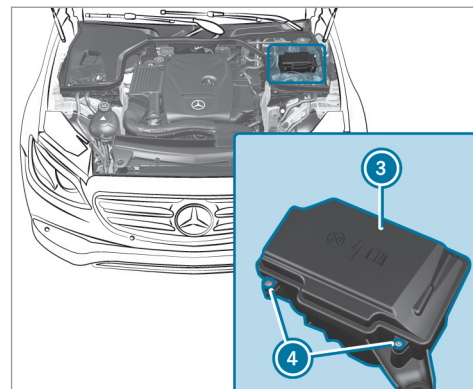

- ▶ Le cas échéant, éliminez les traces d'humidité sur la boîte à fusibles avec un chiffon sec.
- ▶ Dévissez les vis ④ et retirez le couvercle ③ de la boîte à fusibles par le haut.

### Fermeture

- ▶ Contrôlez que le joint est positionné correctement sur le couvercle ③.

- ▶ Introduisez le couvercle ③ dans la fixation, à l'arrière de la boîte à fusibles.
- ▶ Abaissez le couvercle ③ de la boîte à fusibles et serrez les vis ④.
- ▶ Mettez le cache ① en place des deux côtés.
- ▶ Tournez le clip ② du cache ① de 1/4 de tour vers la droite.
- ▶ Fermez le capot moteur.

### Ouverture et fermeture de la boîte à fusibles située à l'extrémité du poste de conduite

La boîte à fusibles se trouve sous un cache, à l'extrémité du poste de conduite.

- ▶ Pour de plus amples informations, adressez-vous à un point de service Mercedes-Benz.

### Ouverture et fermeture de la boîte à fusibles située au niveau du plancher côté passager

Tenez compte des remarques relatives aux fusibles électriques (→ page 411).

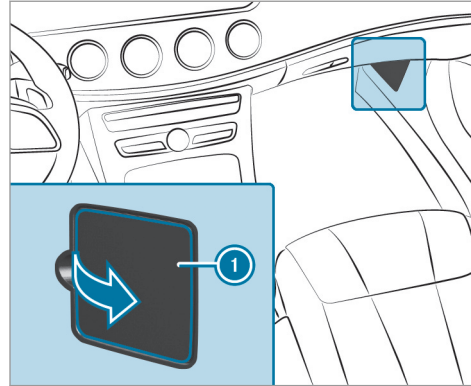

- ▶ Rabattez le cache ① dans le sens de la flèche et retirez-le.

### Boîte à fusibles dans le coffre

Tenez compte des remarques relatives aux fusibles électriques (→ page 411).

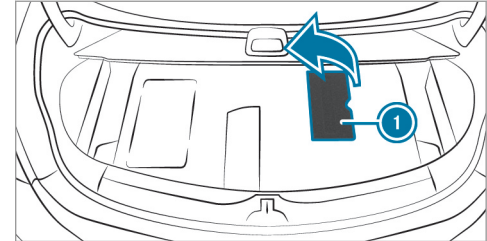

- ▶ Relevez le cache ① dans le sens de la flèche.

Le plan d'affectation des fusibles se trouve dans un évidement, sur le côté de la boîte à fusibles.

### Remarques relatives au niveau de bruit ou au comportement anormal du véhicule

Pendant la marche, prêtez attention aux vibrations, aux bruits et à un comportement anormal du véhicule, par exemple lorsque ce dernier tire d'un côté. Cela peut signifier que les jantes ou les pneus sont endommagés. En cas de doute concernant l'état d'un pneu, réduisez la vitesse du véhicule. Arrêtez-vous dès que possible et contrôlez l'état des jantes et des pneus. Des dommages cachés au niveau des pneus peuvent également être à l'origine de ce comportement routier anormal. Si aucun dommage n'est visible, faites contrôler les jantes et les pneus par un atelier qualifié.

### Remarques relatives au contrôle régulier des jantes et des pneus

**⚠ ATTENTION** Risque d'accident dû à des pneus endommagés

Des dommages au niveau des pneus peuvent entraîner une perte de pression.

Vous risqueriez alors de perdre le contrôle du véhicule.

▶ Contrôlez régulièrement l'état des pneus et remplacez immédiatement tout pneu endommagé.

**⚠ ATTENTION** Risque d'aquaplanage dû à des sculptures de pneu trop peu profondes

Lorsque la profondeur des sculptures est insuffisante, l'adhérence du pneu diminue. Les sculptures de pneu ne peuvent plus évacuer l'eau.

Cela entraîne un risque accru d'aquaplanage sur chaussée mouillée, en particulier si vous roulez à une vitesse inadaptée.

Si la pression de pneu est trop élevée ou trop basse, il peut arriver que la bande de roulement de pneu ne s'use pas uniformément.

▶ Contrôlez régulièrement sur tous les pneus la profondeur des sculptures ainsi que l'état de la bande de roulement sur toute la largeur du pneu.

Profondeur minimale des sculptures:

- Pneus été: 1/8 in (3 mm)
- Pneus M+S: 1/4 in (4 mm)

▶ Pour des raisons de sécurité, faites remplacer les pneus avant que la profondeur minimale des sculptures prescrite ne soit atteinte.

Effectuez régulièrement les contrôles suivants sur toutes les roues, au minimum 1 fois par mois ou selon les besoins (avant un long trajet ou un trajet en tout-terrain, par exemple):

- Contrôle de la pression de pneu (→ page 416)
- Contrôle visuel de l'état des jantes et des pneus
- Contrôle des capuchons de valve

Les valves doivent être protégées de l'humidité et de la saleté par les capuchons spécialement agréés par Mercedes-Benz pour votre véhicule.



- Contrôle visuel de la profondeur des sculptures et de la bande de roulement sur toute la largeur du pneu

La profondeur minimale des sculptures est de  $\frac{1}{8}$  in (3 mm) pour les pneus été et de  $\frac{1}{4}$  in (4 mm) pour les pneus hiver.

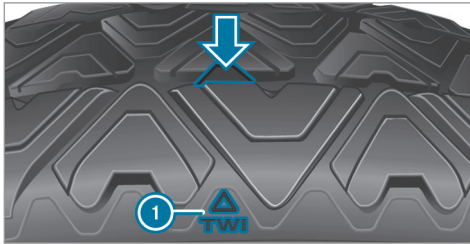

Six repères ① indiquent les emplacements auxquels les indicateurs d'usure (flèche), qui se présentent sous la forme de barrettes, sont intégrés dans les sculptures du pneu. Ils sont visibles dès que la profondeur des sculptures atteint environ  $\frac{1}{16}$  in (1,6 mm).

### Remarques relatives aux chaînes à neige

**⚠ ATTENTION** Risque d'accident en cas de montage incorrect des chaînes à neige

Si vous montez des chaînes à neige sur les roues avant, celles-ci peuvent frotter contre la carrosserie ou contre des éléments du train de roulement.

Le véhicule ou les pneus peuvent alors être endommagés.

- ▶ Ne montez jamais de chaînes à neige sur les roues avant.
- ▶ Montez toujours les chaînes à neige par paire sur les roues arrière.

**⚠ REMARQUE** Endommagement des enjoliveurs de roue par les chaînes à neige montées

Si vous montez des chaînes à neige sur les jantes acier, vous risquez d'endommager les enjoliveurs de roue.

- ▶ Enlevez les enjoliveurs de roue des jantes acier avant de monter des chaînes à neige.

- Les chaînes à neige sont uniquement autorisées sur certaines combinaisons jantes/pneus. Pour de plus amples informations, adressez-vous à un point de service Mercedes-Benz.
- Pour des raisons de sécurité, montez uniquement des chaînes à neige agréées pour les véhicules Mercedes-Benz ou présentant le même standard de qualité.
- La vitesse maximale autorisée pour rouler avec des chaînes à neige est de 30 mph (50 km/h).
- **Véhicules équipés de l'assistant de stationnement actif** : n'utilisez pas l'assistant de stationnement actif lorsque vous roulez avec des chaînes à neige.
- **Véhicules équipés du correcteur de niveau** : sélectionnez impérativement le niveau surélevé lorsque vous roulez avec des chaînes à neige.

- ❶ Pour démarrer, vous pouvez désactiver l'ESP® (→ page 181). Vous avez ainsi la possibilité de faire patiner les roues afin d'augmenter la motricité.

### Pression de pneu

#### Remarques sur la pression de pneu

**⚠ ATTENTION** Risque d'accident en cas de pression de pneu trop basse ou trop élevée

Les pneus dont la pression est trop basse ou trop élevée présentent les risques suivants:

- Les pneus peuvent éclater, en particulier lorsque la charge ou la vitesse du véhicule augmente.
- Les pneus peuvent s'user de manière excessive et/ou irrégulière, ce qui peut réduire fortement leur adhérence.
- Le comportement routier ainsi que la manœuvrabilité et le comportement au freinage du véhicule peuvent être fortement compromis.

▶ Tenez compte des pressions de pneu recommandées et contrôlez la pression de chacun des pneus, y compris celle de la roue de secours:

- au minimum une fois par mois
- en cas de modification de la charge
- avant d'entreprendre un long trajet
- en cas de modification des conditions d'utilisation, par exemple en cas de trajet en tout-terrain

▶ Si nécessaire, corrigez la pression de pneu.

Une pression de pneu trop faible ou trop élevée a les conséquences suivantes:

- La durée de vie des pneus est réduite.
- Le risque d'endommagement des pneus augmente.
- Le comportement routier et donc la sécurité sont compromis, par exemple par l'aquaplanage.

**⚠ ATTENTION** Risque d'accident en raison d'une pression de pneu trop basse

Des pneus dont la pression est trop basse risquent de surchauffer et d'éclater.

En outre, les pneus s'usent de manière excessive et/ou irrégulière, de sorte que le comportement au freinage et le comportement routier peuvent être fortement compromis.

▶ Evitez d'utiliser des pneus dont la pression est trop basse, y compris la roue de secours.

Une pression de pneu trop basse peut avoir les conséquences suivantes:

- Pneu(s) défectueux en raison d'une surchauffe
- Répercussions négatives sur la tenue de route du véhicule
- Usure irrégulière
- Augmentation de la consommation de carburant

**▲ ATTENTION** Risque d'accident en raison d'une pression de pneu trop élevée

Les pneus dont la pression est trop élevée peuvent éclater car ils peuvent être endommagés plus facilement par des gravillons, des nids-de-poule, etc.

En outre, les pneus s'usent de manière irrégulière, de sorte que le comportement au freinage et le comportement routier peuvent être fortement compromis.

- ▶ Evitez d'utiliser des pneus dont la pression de pneu est trop élevée, y compris la roue de secours.

Une pression de pneu trop élevée peut avoir les conséquences suivantes:

- Augmentation de la distance de freinage
- Répercussions négatives sur la tenue de route du véhicule
- Usure irrégulière
- Répercussions négatives sur le confort de marche
- Risque d'endommagement

**▲ ATTENTION** Risque d'accident en cas de chutes de pression répétées au niveau des pneus

Si la pression de pneu chute de manière répétée, les jantes, les valves et les pneus peuvent être endommagés.

Une pression de pneu trop basse peut entraîner l'éclatement du pneu.

- ▶ Contrôlez l'absence de corps étrangers dans les pneus.
- ▶ Contrôlez l'étanchéité de la roue ou de la valve.
- ▶ Si le dommage ne peut pas être éliminé, prenez contact avec un atelier qualifié.

Vous trouverez des indications relatives à la pression recommandée des pneus montés départ usine sur votre véhicule sur les plaques d'information suivantes:

- Plaque d'information sur les pneus et le chargement située sur le montant B de votre véhicule (→ page 424)

- Tableau de pression des pneus situé à l'intérieur de la trappe de réservoir (→ page 418)

Respectez également la pression de pneu maximale (→ page 432).

Utilisez un manomètre approprié pour contrôler la pression de pneu. L'aspect extérieur d'un pneu ne permet aucune déduction concernant sa pression.

**Véhicules équipés du système de contrôle de la pression des pneus :** vous pouvez également vérifier la pression de pneu par l'intermédiaire de l'ordinateur de bord.

Corrigez la pression uniquement lorsque les pneus sont froids. Conditions pour des pneus froids:

- Le véhicule est resté immobilisé pendant au moins 3 heures sans que les pneus aient été exposés au rayonnement solaire.
- Vous avez parcouru moins de 1 mile (1,6 km).

Une augmentation de la température des pneus de 18 °F (10 °C) augmente la pression de pneu de 10 kPa (0,1 bar, 1,5 psi) environ. Tenez-en

compte lorsque vous devez contrôler la pression alors que les pneus sont chauds.

La pression de pneu recommandée dans le tableau de pression des pneus pour une charge élevée et/ou une vitesse élevée peut entraîner une diminution du confort de marche.

**⚠ ATTENTION** Risque d'accident en cas d'utilisation d'accessoires inappropriés sur les valves de pneu

Si vous montez des accessoires inappropriés sur les valves de pneu, les valves de pneu peuvent être surchargées et tomber en panne, ce qui risque de provoquer une perte de pression des pneus. De par leur construction, les systèmes de contrôle de la pression des pneus proposés en postéquipement peuvent maintenir la valve de pneu en position ouverte. Cela peut également entraîner une perte de pression des pneus.

► Vissez sur les valves de pneu uniquement les capuchons de valve fournis de série ou autres capuchons agréés spé-

cialement par Mercedes-Benz pour votre véhicule.

### Tableau de pression des pneus

Le tableau de pression des pneus se trouve à l'intérieur de la trappe de réservoir.

**i** Les données indiquées sur les illustrations figurent à titre d'exemple.

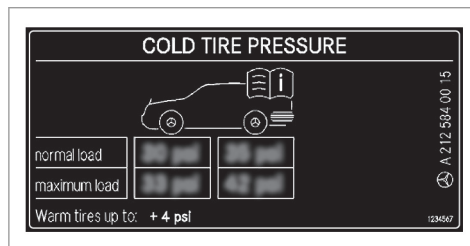

Le tableau de pression des pneus indique la pression de pneu recommandée pour tous les pneus homologués pour ce véhicule et montés d'usine. Les pressions de pneu recommandées sont valables pour des pneus froids pour diffé-

rentes conditions d'utilisation du véhicule (charge et/ou vitesse).

Si la pression de pneu est précédée de l'indication d'une ou de plusieurs dimensions de pneus, cela signifie que la pression indiquée est uniquement valable pour ces tailles de pneus.

Les états de chargement «partiellement chargé» et «chargé au maximum» sont représentés dans le tableau par un nombre différent de personnes et de bagages. Le nombre réel de sièges peut différer.

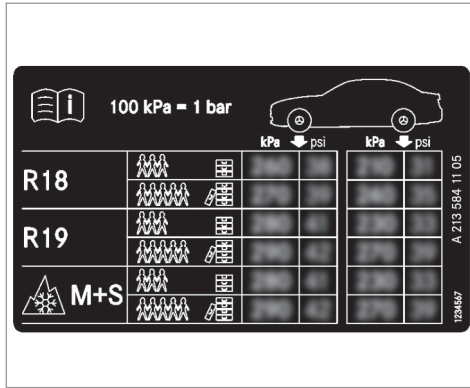

Certains tableaux de pression des pneus mentionnent uniquement le diamètre des jantes (**R18**, par exemple) à la place des dimensions de pneus complètes. Le diamètre des jantes est indiqué dans les dimensions des pneus et figure sur le flanc des pneus (→ page 432).

Tenez également impérativement compte des thèmes associés suivants:

- Remarques relatives à la pression de pneu (→ page 416)
- Plaque d'information sur les pneus et le chargement (→ page 424)
- Pression de pneu maximale (→ page 432)

### Contrôle manuel de la pression de pneu

- ▶ Lisez la pression de pneu recommandée pour les conditions d'utilisation actuelles dans le tableau de pression des pneus ou sur la plaque d'information sur les pneus et le chargement. Tenez compte des remarques relatives à la pression de pneu.
- ▶ Retirez le capuchon de la valve du pneu à contrôler.
- ▶ Pressez le manomètre contre la valve.
- ▶ Lisez la pression de pneu.
- ▶ Si la pression de pneu est inférieure à la valeur recommandée, augmentez-la afin d'atteindre la valeur recommandée.

- ▶ Si la pression de pneu est supérieure à la valeur recommandée, laissez sortir de l'air. Pour cela, appuyez sur la tige métallique de la valve, par exemple à l'aide de la pointe d'un stylo. Contrôlez ensuite à nouveau la pression de pneu à l'aide du manomètre.
- ▶ Revissez le capuchon sur la valve du pneu.

Thèmes associés

- Remarques relatives à la pression de pneu (→ page 416)
- Tableau de pression des pneus (→ page 418)
- Plaque d'information sur les pneus et le chargement (→ page 424)

## Système de contrôle de la pression des pneus

### Fonctionnement du système de contrôle de la pression des pneus

**⚠ DANGER** Risque d'accident dû à une pression de pneu incorrecte

Tous les pneus, y compris celui de rechange (si disponible), doivent être contrôlés à froid au moins 1 fois par mois et gonflés à la pression recommandée par le constructeur automobile (voir la plaque d'information sur les pneus et le chargement située sur le montant B côté conducteur ou le tableau de pression des pneus qui se trouve dans la trappe de réservoir de votre véhicule). - - Si votre véhicule est équipé de pneus d'autres dimensions que ceux indiqués sur la plaque d'information sur les pneus et le chargement ou dans le tableau de pression des pneus, vous devez déterminer quelle est la pression correcte pour ces pneus.

Votre véhicule dispose, en tant qu'élément de sécurité supplémentaire, d'un système de

contrôle de la pression des pneus (TPMS) dont le voyant s'allume lorsqu'il détecte que la pression de gonflage d'un ou plusieurs pneus est nettement trop faible. Si le voyant de faible pression de pneu s'allume, vous devez vous arrêter dès que possible, contrôler vos pneus et les gonfler à la pression correcte. Si vous roulez avec des pneus fortement sous-gonflés, il y a un risque de surchauffe et de défaillance des pneus. Une pression de pneu trop faible contribue également à augmenter la consommation de carburant, réduit la durée de vie du pneu et peut compromettre le comportement routier et le comportement au freinage du véhicule. - Tenez compte du fait que le TPMS ne remplace en aucun cas une maintenance des pneus en bonne et due forme et qu'il incombe au conducteur de régler la bonne pression de pneu, même si la pression n'a pas encore suffisamment baissé pour que le voyant de faible pression du TPMS s'allume.

Votre véhicule dispose également d'un affichage des défauts TPMS qui vous avertit

lorsque le système de contrôle de la pression des pneus ne fonctionne pas correctement. L'affichage des défauts TPMS est combiné au voyant de faible pression de pneu. Si le système détecte un défaut, le voyant clignote pendant 1 minute environ, puis reste allumé en permanence. Cette séquence se répète à chaque démarrage du véhicule, et ce, tant que le dysfonctionnement est présent.

Si l'affichage des défauts est allumé, il se peut que le système ne soit pas en mesure de détecter ou de signaler correctement une pression de pneu trop basse. Un dysfonctionnement du système de contrôle de la pression des pneus peut avoir différentes origines, telles que le montage sur le véhicule de pneus de rechange non compatibles ou de pneus ou roues empêchant le fonctionnement correct du TPMS.

Contrôlez systématiquement l'affichage des défauts TPMS après avoir changé un ou plusieurs pneus ou roues de votre véhicule afin de vous assurer que les pneus de rechange

ou les autres pneus ou roues montés permettent un fonctionnement correct du TPMS.

Le système contrôle la pression et la température des pneus montés sur le véhicule à l'aide du capteur de pression de pneu.

Les nouveaux capteurs de pression de pneu (sur les pneus hiver, par exemple) sont initialisés automatiquement lors du 1er trajet.

La pression et la température des pneus apparaissent sur l'écran multifonction (→ page 421).

En cas de perte de pression notable ou de température excessive au niveau des pneus, une alerte est émise

- par l'intermédiaire des messages d'écran (→ page 501)
- par l'intermédiaire du voyant d'alerte  qui se trouve sur le combiné d'instruments (→ page 535)

Il incombe au conducteur de régler la pression de pneu conformément à la pression recommandée pour les pneus froids et adaptée aux conditions d'utilisation du véhicule. Réglez la pression

de pneu lorsque les pneus sont froids, en utilisant un manomètre. Tenez compte du fait que le système de contrôle de la pression des pneus doit d'abord initialiser la pression de pneu adaptée aux conditions d'utilisation actuelles du véhicule.

Dans la plupart des cas, le système de contrôle de la pression des pneus actualise automatiquement les valeurs de référence après que vous avez modifié la pression de pneu. Toutefois, vous pouvez également actualiser manuellement les valeurs de référence en redémarrant le système de contrôle de la pression des pneus (→ page 422).

#### Limites système

Le système peut être perturbé ou ne pas fonctionner dans les situations suivantes:

- si la pression de pneu réglée est incorrecte
- en cas de perte de pression soudaine, due par exemple à l'intrusion d'un corps étranger dans le pneu
- en cas de perturbation par une autre source radio

Tenez aussi impérativement compte du thème associé suivant:

- Remarques relatives à la pression de pneu (→ page 416)

#### Contrôle de la pression de pneu à l'aide du système de contrôle de la pression des pneus

##### Conditions requises

- Le contact est mis.

Ordinateur de bord:

 Maintenance  Pneus

L'un des affichages suivants apparaît:

- Pression et température actuelles des pneus sur les différentes roues:

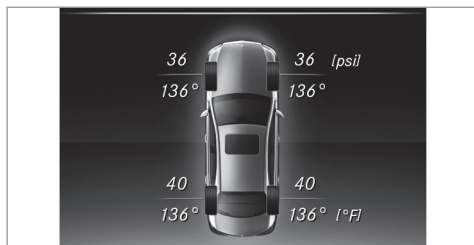

- **Affichage pression pneus quelques minutes après le départ**
  - **Contrôle pression pneus activé:** le cycle d'initialisation du système n'est pas encore terminé. La pression de pneu est alors déjà contrôlée.
- Comparez la pression de pneu à la pression recommandée pour les conditions d'utilisation actuelles (→ page 418). Tenez compte pour cela des remarques relatives à la température des pneus (→ page 416).
- ⓘ Les valeurs affichées sur l'écran multifonction peuvent différer de celles du manomètre car elles sont calculées en fonction du

niveau de la mer. En altitude, la pression de pneu indiquée par un manomètre est plus élevée que celle affichée par l'ordinateur de bord. Dans ce cas, ne diminuez pas la pression de pneu.

Tenez aussi impérativement compte du thème associé suivant:

- Remarques sur la pression de pneu (→ page 416)

### Redémarrage du système de contrôle de la pression des pneus

#### Conditions requises

- La pression de pneu recommandée pour les 4 roues est réglée en fonction des conditions d'utilisation du véhicule (→ page 416).

Redémarrez le système de contrôle de la pression des pneus dans les situations suivantes:

- Modification de la pression de pneu
- Changement de roues/de pneus ou montage de roues neuves/de pneus neufs

Ordinateur de bord:

#### ► Maintenance ► Pneus

- Balayez du doigt la surface Touch-Control située à gauche sur le volant, en effectuant un mouvement vers le bas.

Le message **Pressions pneus actuelles comme nouvelles valeurs de référence?** apparaît sur l'écran multifonction.

- Appuyez sur le Touch-Control situé à gauche sur le volant pour lancer le redémarrage. Le message **Contrôle pression pneus redémarré** apparaît sur l'écran multifonction.

Les messages d'alerte actuels sont effacés et le voyant orange d'alerte  s'éteint.

Après quelques minutes de trajet, le système contrôle si la pression actuelle des pneus se trouve dans la plage de valeurs prescrite. La pression de pneu actuelle est ensuite contrôlée sur la base de ces valeurs de référence.

Tenez aussi impérativement compte du thème associé suivant:

- Remarques relatives à la pression de pneu (→ page 416)



## Homologation radio pour le système de contrôle de la pression des pneus

### Numéros d'homologation radio

Pays	Numéro d'homologation radio
Canada	FCC ID: MRXAG5SP4
Etats-Unis	FCC ID: MRXMFR IC: 2546A-AG5SP4

Pour de plus amples informations sur la déclaration de conformité des composants du véhicule commandés par radio, voir (→ page 29).

### Avertisseur de perte de pression des pneus

#### Fonctionnement de l'avertisseur de perte de pression des pneus

L'avertisseur de perte de pression des pneus avertit le conducteur par des messages d'écran en cas de perte notable de pression d'un pneu.

En cas de modification de la pression de pneu, de changement de roues/de pneus ou de montage de roues neuves/de pneus neufs, l'avertis-

seur de perte de pression des pneus doit être redémarré (→ page 423).

L'avertisseur de perte de pression des pneus ne vous dispense pas de contrôler régulièrement la pression de pneu.

#### Limites système

Le système peut être perturbé ou ne pas fonctionner dans les situations suivantes:

- si la pression de pneu réglée est incorrecte
- en cas de perte de pression soudaine, due par exemple à l'intrusion d'un corps étranger dans le pneu
- en cas de perte de pression uniforme dans plusieurs pneus

Le système fonctionne de manière limitée ou avec un certain décalage:

- en cas de mauvaises conditions au sol (neige ou gravier, par exemple)
- en cas de conduite avec des chaînes à neige
- si vous adoptez un style de conduite très sportif (vitesse élevée dans les virages, fortes accélérations)

- si le véhicule est fortement chargé

Tenez également impérativement compte des thèmes associés suivants:

- Remarques relatives à la pression de pneu (→ page 416)
- Messages d'écran relatifs aux pneus (→ page 501)

#### Redémarrage de l'avertisseur de perte de pression des pneus

##### Conditions requises

- La pression de pneu recommandée pour les 4 roues est réglée en fonction des conditions d'utilisation du véhicule (→ page 416).

Redémarrez l'avertisseur de perte de pression des pneus dans les situations suivantes:

- Modification de la pression de pneu
- Changement de roues/de pneus ou montage de roues neuves/de pneus neufs

Ordinateur de bord:

→ Maintenance → Pneus

- ▶ Balayez du doigt la surface Touch-Control située à gauche sur le volant, en effectuant un mouvement vers le bas.  
Le message **Surveillance pression pneus activée Redém.:** appuyer Touch Contr. apparaît sur l'écran multifonction.

Redémarrez l'avertisseur de perte de pression des pneus dans les situations suivantes:

- Modification de la pression de pneu
- Changement de roues/de pneus ou montage de roues neuves/de pneus neufs
- ▶ Appuyez sur le Touch-Control situé à gauche sur le volant pour lancer le redémarrage. Le message **Pression des pneus à présent OK?** apparaît sur l'écran multifonction.
- ▶ Sélectionnez **Oui** .
- ▶ Appuyez sur le Touch-Control situé à gauche sur le volant pour confirmer le redémarrage. Le message **Surveillance pression pneus redémarrée** apparaît sur l'écran multifonction.

Après quelques minutes de trajet, l'avertisseur de perte de pression des pneus surveille la pression de chacun des pneus sur la base de la valeur réglée.

Tenez également impérativement compte des thèmes associés suivants:

- Remarques sur la pression de pneu (→ page 416)

### Chargement du véhicule

#### Remarques relatives à la plaque d'information sur les pneus et le chargement

**⚠ ATTENTION** Risque d'accident en cas de pneus surchargés

Des pneus surchargés risquent de surchauffer et d'éclater. En outre, une surcharge des pneus peut compromettre le comportement directionnel et le comportement routier du véhicule et provoquer une défaillance des freins.

- ▶ Tenez compte de la capacité de charge des pneus.
- ▶ La capacité de charge doit correspondre à au moins la moitié de la charge sur essieu autorisée.
- ▶ Ne surchargez jamais les pneus en les soumettant à une charge supérieure à la charge maximale autorisée.

La plaque d'information sur les pneus et le chargement se trouve sur le montant B côté conducteur.

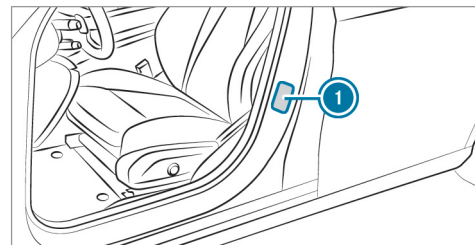

- ① Plaque d'information sur les pneus et le chargement

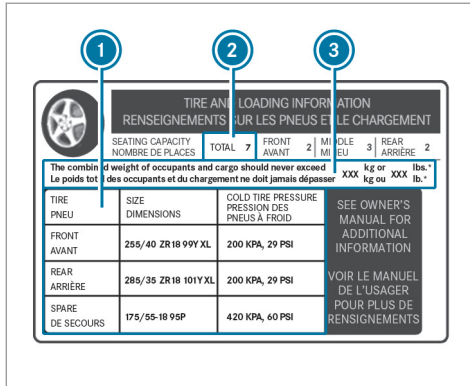

**i** Les données indiquées sur l'illustration figurent à titre d'exemple.

La plaque d'information sur les pneus et le chargement indique:

- le nombre maximal de places assises **2** en fonction du nombre maximal de personnes pouvant voyager à bord du véhicule

- la charge maximale autorisée **3** correspondant au poids total des occupants du véhicule, des bagages et du chargement
- les pressions de pneu recommandées **1** pour des pneus froids. Les pressions de pneu recommandées sont indiquées sur la base de la charge et de la vitesse maximales autorisées du véhicule.

Tenez également compte:

- des indications relatives aux poids autorisés sur la plaque signalétique du véhicule (→ page 451)
- des indications relatives à la pression de pneu dans le tableau de pression des pneus (→ page 418)

Thèmes associés:

- Détermination de la charge maximale (→ page 425)
- Remarques sur la pression de pneu (→ page 416)

### Détermination de la charge maximale

La méthode suivante a été développée d'après les dispositions applicables aux fabricants en vertu du titre 49, partie 575, du Code américain des règlements fédéraux et conformément au «National Traffic and Motor Vehicle Safety Act of 1966».

- Etape 1** : recherchez l'indication «The combined weight of occupants and cargo should never exceed XXX kg or XXX lbs» («Le poids combiné des occupants et de la charge ne doit jamais dépasser XXX kg ou XXX lb») qui figure sur les pneus et sur la plaque d'information sur les pneus et le chargement de votre véhicule.
- Etape 2** : déterminez le poids cumulé du conducteur et des passagers qui doivent monter à bord.
- Etape 3** : déduisez des XXX kg ou XXX lb le poids cumulé du conducteur et des passagers.
- Etape 4** : le résultat correspond à la charge autorisée pour le chargement et les bagages. Exemple: pour une valeur «XXX» égale à

1 400 lb et 5 occupants de 150 lb chacun, la charge maximale pour le chargement et les bagages s'élève à 650 lb (1 400 - 750 (5 x 150) = 650 lb).

- ▶ **Étape 5 :** déterminez le poids cumulé du chargement et des bagages à transporter. Pour des raisons de sécurité, ce poids ne doit pas dépasser la charge autorisée calculée à l'étape 4.

Même si vous avez soigneusement calculé la charge totale, assurez-vous de ne pas dépasser la MTAC ni les charges maximales sur essieu autorisées dans le cas de votre véhicule. Vous trouverez des indications à ce sujet sur la plaque signalétique du véhicule.

- ▶ Faites peser le véhicule chargé (avec conducteur, passagers et chargement) sur une balance appropriée.

Les valeurs mesurées ne doivent pas dépasser les valeurs maximales autorisées qui figurent sur la plaque signalétique du véhicule.

Thèmes associés:

- Exemple de calcul pour déterminer la charge maximale (→ page 426)
- Plaque d'information sur les pneus et le chargement (→ page 424)
- Tableau de pression des pneus (→ page 418)
- Plaque signalétique du véhicule

### Exemple de calcul pour déterminer la charge maximale

Le tableau suivant contient des exemples de calcul de la charge totale et de la charge utile pour

différentes configurations de sièges et un nombre différent d'occupants de poids différent. Dans les exemples suivants, on présume une charge utile maximale de 1 500 lb (680 kg).

**Cette valeur ne sert qu'à des fins de démonstration.** Utilisez toujours la charge maximale spécifique à votre véhicule qui figure sur la plaque d'information sur les pneus et le chargement de votre véhicule (→ page 424).

Plus le poids total des occupants est élevé, plus la charge maximale pour les bagages est faible.

**Etape 1**

	<b>Exemple 1</b>	<b>Exemple 2</b>
Poids cumulé maximal des occupants et du chargement (données figurant sur la plaque d'information sur les pneus et le chargement)	1 500 lb (680 kg)	1 500 lb (680 kg)

**Etape 2**

	<b>Exemple 1</b>	<b>Exemple 2</b>
Nombre de personnes dans le véhicule (conducteur et passagers)	5	1
Répartition des passagers	Avant: 2 Arrière: 3	Avant: 1
Poids des passagers	Passager 1: 150 lb (68 kg) Passager 2: 180 lb (82 kg) Passager 3: 160 lb (73 kg) Passager 4: 140 lb (63 kg) Passager 5: 120 lb (54 kg)	Passager 1: 200 lb (91 kg)
Poids total de tous les occupants	750 lb (340 kg)	200 lb (91 kg)

**Etape 3**

	<b>Exemple 1</b>	<b>Exemple 2</b>
Charge maximale (PTAC maximal autorisé figurant sur la plaque d'information sur les pneus et le chargement moins le poids total de tous les occupants)	$1\,500\text{ lb (680 kg)} - 750\text{ lb (340 kg)} = 750\text{ lb (340 kg)}$	$1\,500\text{ lb (680 kg)} - 200\text{ lb (91 kg)} = 1\,300\text{ lb (589 kg)}$

## Inscriptions figurant sur les pneus

### Vue d'ensemble des inscriptions figurant sur les pneus

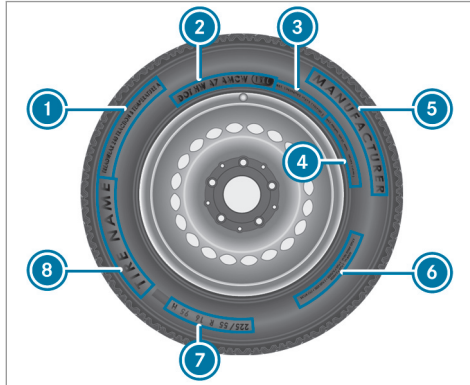

- ① Standards uniformes de classification de la qualité des pneus (→ page 429)
- ② DOT, numéro d'identification du pneu (→ page 431)
- ③ Charge maximale des pneus (→ page 431)

- ④ Pression de pneu maximale (→ page 432)
  - ⑤ Fabricant
  - ⑥ Composition du pneu (→ page 432)
  - ⑦ Dimensions des pneus, capacité de charge, indice de vitesse et code de charge (→ page 432)
  - ⑧ Nom du pneu
- ⓘ Les données indiquées sur l'illustration figurent à titre d'exemple.

### Classification de la qualité des pneus

Conformément aux «standards uniformes de classification de la qualité des pneus» imposés par le ministère des Transports américain, les fabricants de pneus doivent classer leurs pneus sur la base des 3 facteurs de performance suivants:

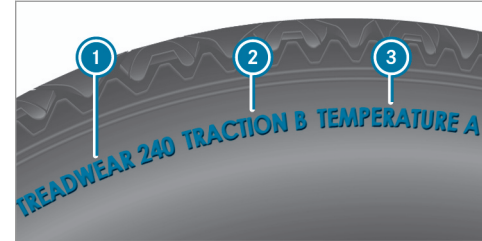

- ① Classe d'usure de la bande de roulement
  - ② Classe de motricité
  - ③ Classe de température
- ⓘ Les données indiquées sur l'illustration figurent à titre d'exemple.
- ⓘ Au Canada, les classifications ne sont pas prescrites par la loi mais sont normalement toujours indiquées.

### Classe d'usure de la bande de roulement

La classe d'usure de la bande de roulement est un classement comparatif basé sur des tests d'usure des pneus réalisés dans des conditions contrôlées sur un parcours officiel du ministère

des Transports américain. Par exemple, s'il était testé sur le parcours du gouvernement, un pneu de classe 150 aurait une tenue à l'usure une fois et demie supérieure à celle d'un pneu de classe 100.

La performance relative des pneus dépend toutefois des conditions d'utilisation réelles et peut diverger considérablement de la norme en fonction des habitudes de conduite, des pratiques de maintenance, des caractéristiques de la chaussée et des conditions climatiques.

### Classe de motricité

**⚠ DANGER** Risque d'accident en cas de motricité trop réduite

L'attribution d'une classe de motricité à un pneu repose sur des tests de freinage en ligne droite et ne prend pas en considération les caractéristiques d'accélération, de conduite en virage, d'aquaplanage ou de motricité de pointe.

► Adaptez votre style de conduite aux conditions routières et météorologiques.

**! REMARQUE** Endommagement de la chaîne cinématique dû au patinage des pneus

► Evitez de faire patiner les pneus.

Les classes de motricité sont, de la plus élevée à la plus faible, AA, A, B et C. Ces classes correspondent à la capacité d'un pneu à s'arrêter sur une chaussée mouillée dans des conditions contrôlées et sur des surfaces d'essai en asphalte et en béton mises à disposition par le gouvernement américain.

### Classe de température

**⚠ ATTENTION** Risque d'accident en cas de surchauffe et défaillance des pneus

La classe de température d'un pneu est déterminée pour un pneu gonflé correctement et non surchargé. Une vitesse excessive, une pression de pneu trop basse et une charge trop élevée peuvent entraîner, séparément ou de manière combinée, une sur-

chauffe des pneus, voire même une défaillance.

- Tenez compte des pressions de pneu recommandées et contrôlez régulièrement la pression de chacun des pneus, y compris celle de la roue de secours.
- Si nécessaire, corrigez la pression de pneu.

Les classes de température sont A (la plus élevée), B et C. Elles correspondent à la résistance du pneu à l'échauffement et à sa capacité à dissiper la chaleur lors de tests réalisés sur une roue spécifique dans des conditions contrôlées en laboratoire. Une température élevée constante peut endommager le matériau du pneu et réduire sa durée de vie. Des températures excessives peuvent par ailleurs provoquer une défaillance soudaine du pneu. La classe C correspond aux performances que tous les pneus pour voitures particulières doivent offrir conformément aux directives du ministère des Transports américain.



### DOT, numéro d'identification du pneu (TIN)

Conformément aux réglementations américaines sur les pneus, tout fabricant de pneus ou toute entreprise de rechapage doit inscrire un numéro d'identification à l'intérieur ou sur le flanc de chaque pneu produit ou rechapé.

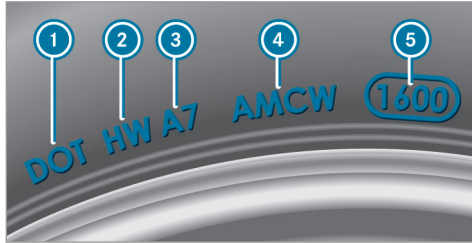

i Les données indiquées sur l'illustration figurent à titre d'exemple.

Le numéro d'identification du pneu est univoque et comprend les éléments suivants:

- **DOT (ministère des Transports)** : la marque de fabrique ❶ indique que le pneu répond

aux exigences du ministère des transports américain.

- **Code d'identification du fabricant** : le code d'identification du fabricant ❷ donne des informations relatives au fabricant du pneu. Les pneus neufs possèdent une identification composée de deux symboles. Les pneus rechapés possèdent une identification composée de quatre symboles. Pour de plus amples informations sur les pneus rechapés, voir (→ page 437).
- **Dimensions de pneu** : l'inscription ❸ se réfère aux dimensions du pneu.
- **Code du type de pneu** : le code du type de pneu ❹ peut être utilisé par le fabricant pour désigner les caractéristiques particulières du pneu.
- **Date de fabrication** : la date de fabrication ❺ donne des informations sur l'âge du pneu. Les 1er et 2e chiffres indiquent la semaine de l'année et les 3e et 4e chiffres l'année de fabrication («3208» correspond par exemple à la 32e semaine de l'année 2008).

### Indications relatives à la charge maximale des pneus



i Les données indiquées sur l'illustration figurent à titre d'exemple.

La charge maximale du pneu ❶ correspond au poids maximal pour lequel un pneu a été homologué.

Les pneus ne doivent pas être soumis à une charge supérieure à la charge maximale autorisée. La charge maximale autorisée figure sur la plaque d'information sur les pneus et le chargement qui se trouve sur le montant B côté conducteur (→ page 424).

### Remarques relatives à la pression de pneu maximale

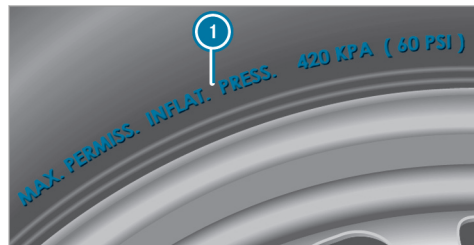

i Les données indiquées sur l'illustration figurent à titre d'exemple.

La pression de pneu maximale autorisée ① pour laquelle un pneu a été homologué ne doit jamais être dépassée.

### Indications relatives à la composition du pneu



i Les données indiquées sur l'illustration figurent à titre d'exemple.

Ces indications décrivent le type de tissus et le nombre de couches au niveau du flanc ① et sous les sculptures ②.

### Dimensions des pneus, capacité de charge, indice de vitesse et code de charge

**⚠ ATTENTION** Risque d'accident en cas de dépassement de la capacité de charge des pneus ou de l'indice de vitesse autorisé

Un dépassement de la capacité de charge des pneus indiquée ou de l'indice de vitesse autorisé peut endommager les pneus et provoquer leur éclatement.

- ▶ Montez uniquement des pneus dont les dimensions et le type sont agréés pour votre type de véhicule.
- ▶ Veillez à respecter la capacité de charge des pneus requise pour votre véhicule et l'indice de vitesse.

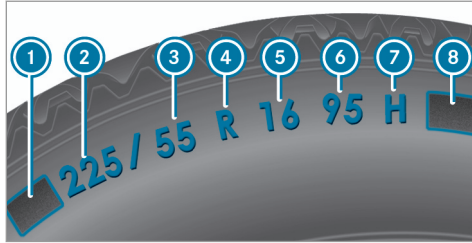

- ① Lettre préfixe
- ② Largeur nominale du pneu en millimètres
- ③ Rapport hauteur/largeur en %
- ④ Code du pneu
- ⑤ Diamètre de la jante
- ⑥ Indice de charge
- ⑦ Indice de vitesse
- ⑧ Code de charge

❗ Les données indiquées sur l'illustration figurent à titre d'exemple.

Pour de plus amples informations sur l'interprétation des données relatives aux pneus, adressez-vous également à un atelier qualifié.

#### Lettre préfixe ①:

- Aucune: pneu pour voitures particulières répondant aux normes de fabrication européennes.
- «P»: pneu pour voitures particulières répondant aux normes de fabrication américaines.
- «LT»: pneu pour utilitaires légers répondant aux normes de fabrication américaines.
- «T»: roue de secours compacte avec une pression de pneu élevée conçue exclusivement pour une utilisation temporaire en cas d'urgence.

#### Rapport hauteur/largeur ③:

Rapport dimensionnel entre la hauteur et la largeur du pneu, exprimé en pourcentage (hauteur du pneu divisée par la largeur du pneu).

#### Code du pneu ④ (type de construction du pneu):

- «R»: pneu à carcasse radiale
- «D»: pneu à carcasse diagonale
- «B»: pneu à carcasse diagonale ceinturée

- «ZR»: pneu à carcasse radiale dont la vitesse maximale est supérieure à 149 mph (240 km/h) (en option)

#### Diamètre de la jante ⑤:

Diamètre du siège de talon (non le diamètre du rebord de jante). Le diamètre de la jante est exprimé en pouces (in).

#### Indice de charge ⑥:

Code numérique indiquant la capacité maximale de charge d'un pneu («91» correspond par exemple à une charge maximale de 1 356 lb (615 kg)).

La capacité de charge du pneu doit correspondre à au moins la moitié de la charge sur essieu autorisée du véhicule. Les pneus ne doivent pas être soumis à une charge supérieure à la charge maximale autorisée.

Voir également:

- Charge maximale autorisée sur la plaque d'information sur les pneus et le chargement (→ page 424)
- Charge maximale des pneus (→ page 431)
- Code de charge

## 434 Jantes et pneus

### Indice de vitesse ⑦ :

Indique la vitesse maximale autorisée pour le pneu.

- ① Un limiteur de vitesse électronique empêche que votre véhicule ne dépasse une vitesse de 130 mph (210 km/h).

Assurez-vous que vos pneus possèdent l'indice de vitesse requis. Pour obtenir des informations sur l'indice de vitesse requis, adressez-vous à un point de service Mercedes-Benz.

### Pneus été

Indice	Classe de vitesse
Q	jusqu'à 100 mph (160 km/h)
R	jusqu'à 106 mph (170 km/h)
S	jusqu'à 112 mph (180 km/h)
T	jusqu'à 118 mph (190 km/h)
H	jusqu'à 130 mph (210 km/h)

<sup>1</sup> Indication «ZR» dans le code du pneu.

<sup>2</sup> Ou «M+S  » pour les pneus hiver.

Indice	Classe de vitesse
V	jusqu'à 149 mph (240 km/h)
W	jusqu'à 168 mph (270 km/h)
Y	jusqu'à 186 mph (300 km/h)
ZR...Y <sup>1</sup>	jusqu'à 186 mph (300 km/h)
ZR...(..Y) <sup>1</sup>	supérieure à 186 mph (300 km/h)
ZR <sup>1</sup>	supérieure à 149 mph (240 km/h)

- L'indication de la classe de vitesse en tant qu'indice «ZR» dans le code du pneu ④ est optionnelle pour les pneus jusqu'à 186 mph (300 km/h).
- Si vos pneus comportent l'indication «ZR» en tant que code du pneu ④ et qu'aucun indice de vitesse ⑦ n'est indiqué, adressez-vous au fabricant des pneus pour déterminer la vitesse maximale.

- Si l'indice de charge ⑥ et l'indice de vitesse ⑦ sont placés entre parenthèses, cela signifie que la vitesse maximale du pneu est supérieure à 186 mph (300 km/h). Pour toute question relative à la détermination de la vitesse maximale, adressez-vous au fabricant des pneus.

### Pneus toutes saisons et pneus hiver

Indice	Classe de vitesse
Q M+S <sup>2</sup>	jusqu'à 100 mph (160 km/h)
T M+S <sup>2</sup>	jusqu'à 118 mph (190 km/h)
H M+S <sup>2</sup>	jusqu'à 130 mph (210 km/h)
V M+S <sup>2</sup>	jusqu'à 149 mph (240 km/h)

Les pneus hiver portent un symbole représentant un flocon de neige  et répondent aux exigences spécifiques de motricité sur la neige définies par l'Association des manufacturiers du caoutchouc RMA (Rubber Manufacturers Asso-

ciation) et l'Association canadienne de l'industrie du caoutchouc RAC (Rubber Association of Canada).

#### Code de charge :

- Aucune spécification: pneu ayant une capacité de charge normale (SL)
- «XL» ou «Extra Load»: pneu ayant une capacité de charge supérieure ou pneu renforcé
- «Light Load»: pneu ayant une faible capacité de charge
- «C», «D», «E»: plage de charge en fonction de la charge maximale que le pneu peut supporter à une pression déterminée

#### Définitions des termes relatifs aux pneus et au chargement

**Structure et composition du pneu :** décrit le nombre de couches/nappes en caoutchouc qui constituent la bande de roulement de pneu et les flancs. Celles-ci sont fabriquées à partir d'acier, de nylon, de polyester et d'autres matériaux.

**Bar :** unité métrique pour la pression de pneu. 14,5038 livres par pouce carré (psi) et 100 kilopascals (kPa) correspondent à 1 bar.

**DOT (ministère des Transports) :** les pneus portant l'identification DOT répondent aux exigences du ministère des Transports américain.

**Poids moyen des occupants du véhicule :** 150 lb (68 kilogrammes) multiplié par le nombre d'occupants autorisés à bord du véhicule.

**Standards uniformes de classification de la qualité des pneus :** standards uniformes de classification de la qualité des pneus reposant sur le profil des sculptures, la motricité et la tenue en température. L'évaluation menant à la classification est effectuée par le fabricant selon des consignes de test édictées par le gouvernement américain. La classification correspondante est indiquée sur le flanc du pneu.

**Pression de pneu recommandée :** la pression de pneu recommandée correspond à la pression des pneus montés départ usine sur votre véhicule.

La plaque d'information sur les pneus et le chargement contient les pressions de pneu recom-

mandées pour des pneus froids (charge et vitesse maximales autorisées du véhicule atteintes).

Le tableau de pression des pneus contient les pressions de pneu recommandées pour des pneus froids pour différentes conditions d'utilisation du véhicule (charge et/ou vitesse).

**Augmentation du poids du véhicule due aux équipements optionnels :** poids cumulé incluant tous les équipements de série et optionnels qui sont disponibles pour le véhicule, indépendamment du fait qu'ils soient montés ou non.

**Jante :** partie de la roue sur laquelle est monté le pneu.

**GAWR (charge maximale sur essieu autorisée) :** le GAWR correspond à la charge maximale autorisée sur l'essieu. La charge effective sur essieu ne doit jamais dépasser la charge maximale sur essieu autorisée. La charge maximale sur essieu autorisée figure sur la plaque signalétique du véhicule qui se trouve sur le montant B côté conducteur.

**Indice de vitesse** : l'indice de vitesse est mentionné dans la désignation du pneu. Il indique la plage de vitesse autorisée pour un pneu.

**GVW (poids total)** : le poids total prend en compte le poids du véhicule ainsi que le carburant, l'outillage, la roue de secours, les accessoires montés, les passagers, les bagages et éventuellement la charge sur timon. Le poids total ne doit jamais dépasser le PTAC (GVWR) qui figure sur la plaque signalétique du véhicule située sur le montant B côté conducteur.

**GVWR (PTAC)** : le GVWR correspond au poids total maximal autorisé du véhicule chargé (poids du véhicule incluant tous les accessoires, les passagers, le carburant, les bagages et éventuellement la charge sur timon). Le PTAC figure sur la plaque signalétique du véhicule qui se trouve sur le montant B côté conducteur.

**Poids maximal du véhicule chargé** : le poids maximal correspond au poids à vide du véhicule plus le poids des accessoires, la charge utile maximale et le poids des équipements optionnels montés d'usine.

**Kilopascal (kPa)** : unité métrique pour la pression de pneu. 6,9 kPa correspondent à 1 psi. Une autre unité permettant d'exprimer la pression de pneu est le bar. 100 kilopascals (kPa) correspondent à 1 bar.

**Code de charge** : en plus de l'indice de charge, le flanc du pneu peut porter un code de charge. Celui-ci donne des précisions sur la capacité de charge du pneu.

**Poids à vide** : poids d'un véhicule avec équipement de série et fluides (carburant, huile et liquide de refroidissement au niveau maximum). Le cas échéant, le poids indiqué prend également en compte le climatiseur ainsi que les équipements optionnels, mais pas les passagers ni les bagages.

**Charge maximale des pneus** : la charge maximale du pneu correspond au poids maximal (exprimé en kg ou en lb) pour lequel un pneu a été homologué.

**Pression de pneu maximale autorisée** : pression de pneu maximale autorisée pour un pneu.

**Charge maximale par pneu** : charge maximale sur un pneu. Elle se calcule à partir de la charge maximale sur essieu divisée par deux.

**PSI (pounds per square inch)** : unité de mesure standard pour la pression de pneu.

**Rapport hauteur/section** : rapport entre la hauteur et la largeur du pneu, exprimé en pourcentage.

**Pression de pneu** : pression qui agit de l'intérieur vers l'extérieur du pneu sur chaque pouce carré. La pression est exprimée en livres par pouce carré (psi), en kilopascals (kPa) ou en bars. La pression de pneu doit être corrigée uniquement lorsque les pneus sont froids.

**Pression des pneus froids** : les pneus sont froids lorsque le véhicule est resté immobilisé pendant au moins 3 heures sans que les pneus aient été exposés au rayonnement solaire et que vous avez parcouru moins de 1 mile (1,6 km).

**Bande de roulement de pneu** : partie du pneu en contact avec la route.

**Talon de pneu** : le talon de pneu sert à maintenir le pneu sur la jante. Afin d'éviter que la lon-

gueur du pneu ne varie sur le pourtour de la jante, le bourrelet contient plusieurs tringles.

**Flanc** : partie du pneu située entre les sculptures et le talon.

**Poids des équipements optionnels** : poids cumulé des équipements optionnels pesant plus que les pièces de série qu'ils remplacent et plus de 5 lb (2,3 kg). Ces équipements optionnels, tels que le système de freinage haute performance, le correcteur de niveau, la galerie de toit ou la batterie haute performance, ne sont pas compris dans le poids à vide ni dans le poids des accessoires.

**TIN (numéro d'identification du pneu)** : numéro d'identification univoque grâce auquel un fabricant de pneus peut, en cas de rappel de produits par exemple, identifier les pneus concernés et retrouver les acquéreurs. Le numéro d'identification du pneu se compose du code d'identification du fabricant, des dimensions de pneu, du code du type de pneu et de la date de fabrication.

**Indice de charge** : l'indice de charge est un code indiquant la capacité maximale de charge d'un pneu.

**Motricité** : adhérence entraînée par le frottement du pneu sur la chaussée.

**Indicateur d'usure** : fines baguettes (barrettes d'usure) réparties sur la bande de roulement de pneu. Lorsque les sculptures de pneu sont à la hauteur des baguettes, la limite d'usure de 1/16 in (1,6 mm) est atteinte.

**Répartition des occupants du véhicule** : répartition des occupants du véhicule sur les places prévues.

**Limite totale de charge** : charge nominale et charge des bagages plus 150 lb (68 kg) multiplié par le nombre de places dans le véhicule.

### Changement de roue

#### Remarques relatives au choix, au montage et au remplacement des pneus

**Véhicules Mercedes-AMG** : tenez compte des remarques qui figurent dans la notice d'utilisation complémentaire. Sinon, vous risquez de ne

pas être averti des dangers qui pourraient se présenter.

Pour obtenir des informations sur les combinaisons jantes/pneus autorisées, adressez-vous à un point de service Mercedes-Benz.

**⚠ ATTENTION** Risque d'accident en cas de dimensions incorrectes des roues et des pneus

Si vous montez des roues et des pneus de dimensions incorrectes, les freins de roue ou les composants de la suspension de roue risquent d'être endommagés.

► Remplacez toujours les roues et les pneus par des roues et des pneus ayant les mêmes spécifications que les pièces d'origine.

Dans le cas des roues, soyez attentif aux points suivants:

- Désignation
- Type

Dans le cas des pneus, soyez attentif aux points suivants:

- Désignation
- Fabricant
- Type

**⚠ ATTENTION** Risque d'accident en cas de dépassement de la capacité de charge des pneus ou de l'indice de vitesse autorisé

Un dépassement de la capacité de charge des pneus indiquée ou de l'indice de vitesse autorisé peut endommager les pneus et provoquer leur éclatement.

- ▶ Montez uniquement des pneus dont les dimensions et le type sont agréés pour votre type de véhicule.
- ▶ Veillez à respecter la capacité de charge des pneus requise pour votre véhicule et l'indice de vitesse.

**! REMARQUE** Endommagement du véhicule et des pneus dû à l'utilisation de pneus d'un type et de dimensions non agréés

Pour des raisons de sécurité, utilisez uniquement des pneus, des jantes et des accessoires agréés spécialement par Mercedes-Benz pour votre véhicule.

Ces pneus sont spécialement adaptés aux systèmes de régulation, tels que l'ABS ou l'ESP®, et portent l'une des désignations suivantes:

- MO = Mercedes-Benz Original
- MOE = Mercedes-Benz Original Extended (pneus avec aptitude au roulage à plat, uniquement pour certaines jantes)
- MO1 = Mercedes-Benz Original (uniquement certains pneus AMG)

Sinon, cela risque d'entraîner une dégradation du comportement du véhicule, par exemple du point de vue de la tenue de route, des bruits de roulement et de la con-

sommation. En outre, d'autres dimensions de pneus peuvent entraîner sous charge un frottement des pneus contre la carrosserie ou les éléments de l'essieu. Les pneus ou le véhicule peuvent être endommagés.

Utilisez uniquement les pneus, les jantes et les accessoires qui ont été testés et recommandés par Mercedes-Benz.

**! REMARQUES** Sécurité de marche compromise en cas d'utilisation de pneus rechapés

Les pneus rechapés ne sont ni testés ni recommandés par Mercedes-Benz étant donné que les détériorations antérieures ne sont pas toujours détectées au rechapage.

La sécurité de marche ne peut donc pas être garantie.

- ▶ Ne montez aucun pneu d'occasion dont vous ne connaissez pas l'utilisation antérieure.



**!** **REMARQUE** Risque d'endommagement des jantes et des pneus en cas de franchissement d'obstacles

Les pneus des roues de grande taille sont de plus petite section. Plus le ratio des pneus est petit, plus le risque d'endommagement des jantes et des pneus en cas de franchissement d'obstacles est grand.

► Evitez les obstacles ou franchissez-les avec une prudence extrême.

**!** **REMARQUE** Endommagement des composants électroniques dû à l'utilisation de démonte-pneus

**Véhicules équipés du système de contrôle de la pression des pneus :** la roue est munie de composants électroniques. Ne placez aucun démonte-pneu à proximité de la valve.

Sinon, les composants électroniques risquent d'être endommagés.

► Faites toujours remplacer les pneus par un atelier qualifié.

**!** **REMARQUE** Endommagement des pneus été lorsque la température ambiante est basse

Si vous utilisez des pneus été lorsque la température ambiante est basse, cela risque d'entraîner la formation de fissures si bien que les pneus peuvent être irrémédiablement endommagés.

► Lorsque la température est inférieure à 45 °F (7 °C), utilisez des pneus M+S.

L'utilisation d'accessoires non agréés par Mercedes-Benz pour votre véhicule ou une utilisation incorrecte peuvent compromettre la sécurité de fonctionnement de votre véhicule.

Avant tout achat et utilisation d'accessoires non agréés, renseignez-vous auprès d'un atelier qualifié sur les points suivants:

- Adéquation
- Dispositions légales

- Recommandations d'usine

**!** **ATTENTION** Risque d'accident avec les pneus sport

Dans le cas des pneus sport, les sculptures spéciales des pneus combinées à un mélange de gomme optimisé entraînent un risque accru de dérapage et d'aquaplanage sur chaussée humide ou mouillée.

L'adhérence des pneus diminue nettement à mesure que la température extérieure et la température de service des pneus baissent.

► Activez l'ESP® et adaptez votre style de conduite.

► Lorsque la température extérieure est inférieure à 50 °F (10 °C), utilisez des pneus M+S.

Lors du choix, du montage et du remplacement des pneus, tenez compte des points suivants:

- Ne montez que des jantes et des pneus de même type, de même modèle (pneus été, pneus hiver, pneus MOExtended) et de même marque.

- Montez uniquement des jantes de même taille sur un essieu (côté gauche et côté droit).

Des exceptions ne sont permises qu'en cas de crevaison pour le trajet jusqu'à l'atelier qualifié.

- Ne montez que des pneus adaptés au type de jante.
- **Véhicules équipés du système de contrôle de la pression des pneus** : toutes les roues montées doivent être équipées de capteurs opérationnels pour le système de contrôle de la pression des pneus.
- Lorsque la température est inférieure à 45 °F (7 °C), montez des pneus hiver ou des pneus toutes saisons portant le sigle M+S sur toutes les roues.

Lorsque les conditions de circulation sont hivernales, les pneus hiver sur lesquels figure un symbole supplémentaire représentant un flocon de neige  à côté du sigle M+S sont en mesure d'offrir la meilleure adhérence qui soit.

- Dans le cas des pneus M+S, montez uniquement des pneus de même profil.

- Respectez la vitesse maximale autorisée pour les pneus M+S montés.

Si elle est inférieure à celle du véhicule, une étiquette de rappel correspondante doit être placée dans le champ de vision du conducteur.

- Lorsque votre véhicule est équipé de pneus neufs, roulez à vitesse modérée pendant les 60 premiers miles (100 premiers kilomètres).
- Remplacez les pneus au plus tard au bout de 6 ans, indépendamment de leur degré d'usure.

- **En cas de passage à des pneus ne convenant pas pour le roulage à plat** : départ usine, les véhicules équipés de pneus MOExtended ne disposent pas du kit anticrevasion TIREFIT. Si vous montez des pneus qui ne conviennent pas pour le roulage à plat (des pneus hiver, par exemple), équipez le véhicule d'un kit anticrevasion TIREFIT.

Pour de plus amples informations sur les jantes et les pneus, adressez-vous à un atelier qualifié.

Tenez également impérativement compte des thèmes associés suivants :

- Remarques sur la pression de pneu (→ page 416)
- Plaque d'information sur les pneus et le chargement (→ page 424)
- Dimensions des pneus, capacité de charge, indice de vitesse et code de charge (→ page 432)
- Tableau de pression des pneus (→ page 418)

#### Remarques relatives à la permutation des roues

 **ATTENTION** Risque d'accident en cas de dimensions différentes des roues

La permutation des roues avant et arrière alors que les jantes ou les pneus sont de dimensions différentes peut compromettre fortement le comportement routier du véhicule.

Par ailleurs, les freins à disques ou les composants de la suspension de roue risquent d'être endommagés.

- ▶ Permutez donc uniquement les roues avant et arrière lorsque les jantes et les pneus sont de dimensions identiques.

Les roues avant et arrière s'usent de manière différente:

- Les roues avant s'usent plus fortement au niveau de l'épaule du pneu.
- Les roues arrière s'usent plus fortement au milieu du pneu.

Si les roues du véhicule sont toutes de même taille, vous pouvez permuter les pneus aux intervalles spécifiés dans le carnet de garantie du fabricant de pneus qui se trouve dans les documents du véhicule. Si vous ne possédez pas de carnet de garantie, permutez les pneus tous les 3 000 à 6 000 miles (5 000 à 10 000 km), en fonction de leur degré d'usure. Ne changez pas le sens de rotation des pneus.

Tenez compte pour cela des instructions et des consignes de sécurité relatives au changement de roue.

### Remarques concernant le stockage des roues

- Stockez les roues démontées dans un endroit frais et sec, si possible à l'abri de la lumière.
- Protégez les pneus de l'huile, de la graisse et du carburant.

### Vue d'ensemble de l'outillage de changement de roue

A l'exception de quelques véhicules destinés à certains pays, les véhicules ne sont pas équipés d'un outillage de changement de roue. Renseignez-vous auprès d'un atelier qualifié pour savoir quels sont les outils nécessaires et agréés pour effectuer un changement de roue sur votre véhicule.

L'outillage nécessaire au changement de roue peut par exemple comprendre les éléments suivants:

- Cric
- Cale
- Clé démonte-roue
- Goujon de centrage

L'outillage de changement de roue se trouve dans la trousse à outils ①.

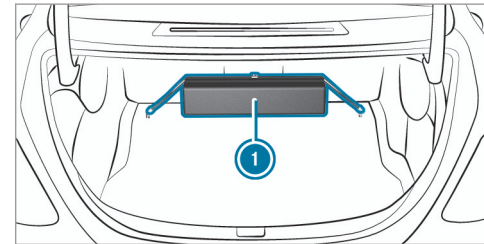

① Trousse à outils

La trousse à outils ① comprend les éléments suivants:

- Cric
- Gants
- Clé démonte-roue
- Goujon de centrage
- Cale pliante
- Cliquet pour le cric

### Dépliage de la cale pliante

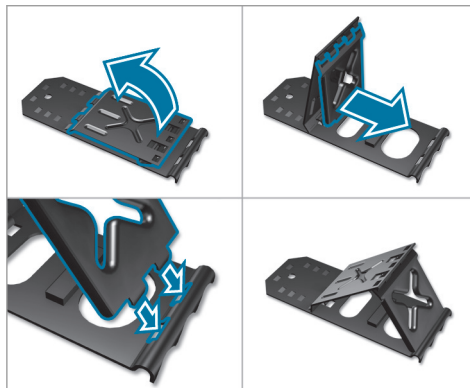

### Préparation du véhicule pour un changement de roue

#### Conditions requises

- L'outillage de changement de roue nécessaire est disponible. Si votre véhicule n'est pas équipé de l'outillage de changement de

roue, renseignez-vous auprès d'un atelier qualifié pour savoir quel outillage est adapté.

- Le véhicule ne se trouve pas sur un terrain en pente.
  - Le véhicule est à l'arrêt sur un sol stable, plat et non glissant.
- ▶ Serrez manuellement le frein de stationnement électrique.
  - ▶ Placez les roues avant en ligne droite.
  - ▶ **Véhicules équipés d'une boîte automatique :** mettez la boîte de vitesses sur **P**.
  - ▶ **Véhicules équipés du correcteur de niveau :** réglez le niveau normal du véhicule (→ page 208).
  - ▶ Arrêtez le moteur.
  - ▶ Assurez-vous que vous ne pouvez pas démarrer le moteur.
  - ▶ Placez une cale ou un autre objet approprié devant et derrière la roue diagonalement opposée à la roue à remplacer.
  - ▶ Si nécessaire, enlevez les chapeaux de roue (→ page 443).

- ▶ Levez le véhicule (→ page 443).

### Dépose et pose des chapeaux de roue

#### Conditions requises

- Le véhicule est prêt pour le changement de roue (→ page 442).

#### Cache-moyeux en plastique

- ▶ **Dépose :** tournez le cache central du cache-moyeu vers la gauche, puis enlevez le cache-moyeu.
- ▶ **Pose :** assurez-vous que le cache central du cache-moyeu est tourné vers la gauche.
- ▶ Mettez le cache-moyeu en place et tournez le cache central vers la droite jusqu'à ce qu'il s'encliquette de manière audible.

#### Cache-moyeux en aluminium

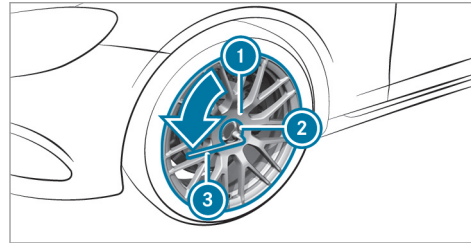

- ▶ **Dépose :** posez l'embout enfichable ② sur le cache-moyeu ①.
- ① L'embout enfichable se trouve avec l'outil-lage de changement de roue.
- ▶ Posez la clé démonte-roue ③ sur l'embout enfichable ②.
- ▶ A l'aide de la clé démonte-roue ③, tournez le cache-moyeu ① vers la gauche et enlevez-le.
- ▶ **Pose :** mettez le cache-moyeu ① en place et tournez-le jusqu'à ce qu'il repose complètement contre la roue.

- ▶ Posez l'embout enfichable ② sur le cache-moyeu ①.
- ▶ Emboîtez la clé démonte-roue ③ sur l'embout enfichable ② et tournez le cache-moyeu vers la droite jusqu'à ce qu'il soit serré à fond.  
**Couple de serrage prescrit :** 18 lb-ft (25 Nm).
- ▶ Levez le véhicule (→ page 443).

### Levage du véhicule lors d'un changement de roue

#### Conditions requises

- Personne ne se trouve dans le véhicule.
- Le véhicule doit être prêt pour le changement de roue (→ page 442).
- Les chapeaux de roue sont déposés (→ page 443).

## 444 Jantes et pneus

Remarques importantes relatives à l'utilisation du cric:

- Pour soulever le véhicule, utilisez uniquement le cric testé et agréé par Mercedes-Benz pour votre véhicule.
- Le cric n'est prévu que pour soulever le véhicule pendant une durée limitée et n'est pas conçu pour effectuer des travaux de maintenance sous le véhicule.
- Le cric doit reposer sur une surface plane, ferme et non glissante. Si nécessaire, utilisez un support large, plat et antidérapant qui puisse supporter la charge.
- Le pied du cric doit se trouver directement en dessous du point d'appui.

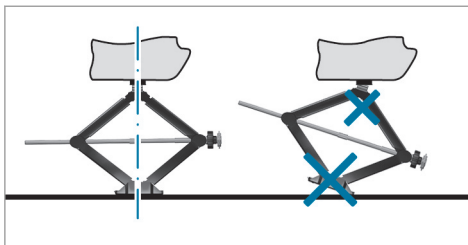

Règles de conduite lorsque le véhicule est soulevé:

- Ne mettez jamais vos mains ou vos pieds sous le véhicule.
- Ne vous glissez jamais sous le véhicule.
- Ne démarrez pas le moteur et ne desserrez pas le frein de stationnement électrique.
- N'ouvrez ou ne fermez aucune porte ni le couvercle de coffre.

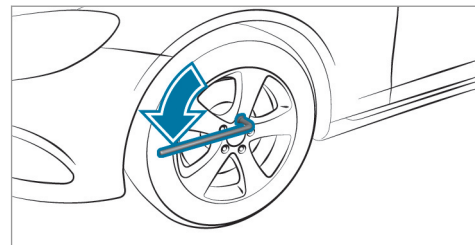

- ▶ A l'aide de la clé démonte-roue, dévissez les vis de la roue à changer de 1 tour environ. Ne dévissez pas complètement les vis.

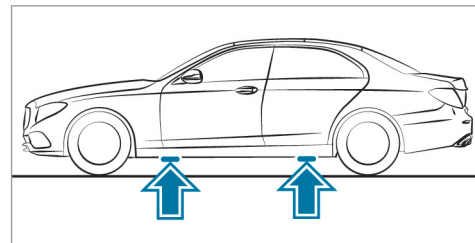

Position des points d'appui du cric

**⚠ ATTENTION** Risque de blessure en cas de placement incorrect du cric

Si vous ne placez pas le cric correctement sous le point d'appui prévu à cet effet sur le véhicule, le cric risque de glisser lorsque le véhicule est soulevé.

- ▶ Placez le cric uniquement sous le point d'appui prévu à cet effet sur le véhicule. Le pied du cric doit se trouver directement en dessous du point d'appui sur le véhicule.

**! REMARQUE** Dommages sur le véhicule dus au cric

Si vous ne placez pas le cric sous les points d'appui prévus à cet effet, vous risquez d'endommager le véhicule.

- ▶ Placez uniquement le cric sous les points d'appui prévus à cet effet.
- ▶ Prenez la clé polygonale à cliquet dans l'outil-  
lage de changement de roue et emboîtez-la

dans l'écrou hexagonal du cric de manière à ce que l'inscription «AUF» soit visible.

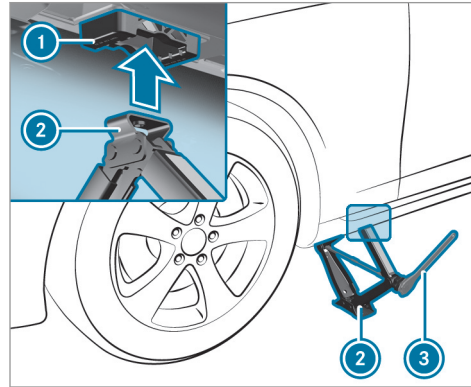

- ▶ Mettez le cric (2) en place sous le point d'appui (1).
- ▶ Tournez la clé polygonale à cliquet (3) vers la droite, jusqu'à ce que le cric (2) soit parfaitement en place sous le point d'appui (1) et

que la surface d'appui du cric repose entièrement sur le sol.

- ▶ Continuez de tourner la clé polygonale à cliquet (3) jusqu'à ce que le pneu soit à 1,2 in (3 cm) au maximum au-dessus du sol.
- ▶ Dévissez la roue et enlevez-la (→ page 445).

### Dépose de la roue

#### Conditions requises

- Le véhicule est relevé (→ page 443).

Lors du changement de roue, évitez d'exercer une force quelconque sur les disques de frein car cela risque de compromettre le confort au freinage.

**! REMARQUE** Dommages au niveau des filetages dus à des vis de roue encrassées

- ▶ Ne posez pas les vis de roue dans le sable ou dans la saleté.
- ▶ Enlevez la vis de roue qui se trouve en haut.

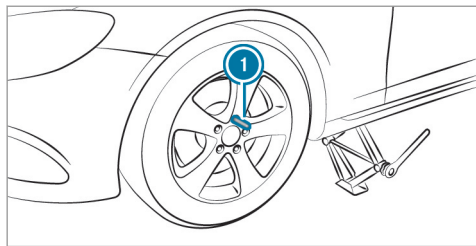

- ▶ Vissez le goujon de centrage ① dans le filet à la place de la vis de roue.
- ▶ Dévissez complètement les autres vis de roue.
- ▶ Enlevez la roue.
- ▶ Montez la nouvelle roue (→ page 446).

### Montage d'une nouvelle roue

#### Conditions requises

- La roue est déposée (→ page 445).

#### ⚠ ATTENTION Risque d'accident en cas de perte d'une roue

Si les vis de roue sont huilées ou graissées, ou si le filet des vis ou des moyeux de roue est endommagé, les vis de roue peuvent se desserrer.

Vous risquez alors de perdre une roue pendant la marche.

- ▶ Ne huilez ni ne graissez jamais les vis de roue.
- ▶ Prenez immédiatement contact avec un atelier qualifié si un filet est endommagé.
- ▶ Faites remplacer les vis de roue ou les taraudages des moyeux de roue endommagés.
- ▶ Ne continuez pas de rouler.

- ▶ Tenez compte des remarques relatives au choix des pneus (→ page 437).

Dans le cas des pneus avec sens de rotation prescrit, le sens de rotation est repéré par une

flèche sur le flanc du pneu. Tenez compte du sens de rotation prescrit lors du montage.

- ▶ Glissez la nouvelle roue sur le goujon de centrage et appliquez-la contre le moyeu.

#### ⚠ ATTENTION Risque de blessure lors du serrage des vis et des écrous de roue

Si vous serrez les vis ou écrous de roue alors que le véhicule est soulevé, le cric risque de glisser.

- ▶ Serrez uniquement les vis ou écrous de roue lorsque le véhicule est abaissé.
- ▶ Respectez impérativement les instructions et les consignes de sécurité relatives au «Changement de roue» (→ page 437).
- ▶ Pour des raisons de sécurité, utilisez exclusivement les vis de roue agréées pour les véhicules Mercedes-Benz et pour le type de roue monté.



**!** **REMARQUE** Endommagement de la peinture des jantes lors du vissage de la 1<sup>re</sup> vis de roue

Si la roue a trop de jeu lors du vissage de la 1<sup>re</sup> vis de roue, vous risquez d'endommager la peinture de la jante.

► Appuyez suffisamment la roue contre le moyeu lors du vissage de la 1<sup>re</sup> vis de roue.

- Posez les vis de roue et serrez-les légèrement et uniformément dans l'ordre indiqué, c'est-à-dire en diagonale.
- Dévissez le goujon de centrage.
- Posez la dernière vis de roue et serrez-la légèrement.
- Abaissez le véhicule (→ page 447).

### Abaissement du véhicule après un changement de roue

#### Conditions requises

- La nouvelle roue est montée (→ page 446).

► Emboîtez la clé polygonale à cliquet dans le six-pans du cric de manière à ce que l'inscription «AB» soit visible.

► **Abaissement du véhicule** : tournez la clé polygonale à cliquet du cric vers la gauche.

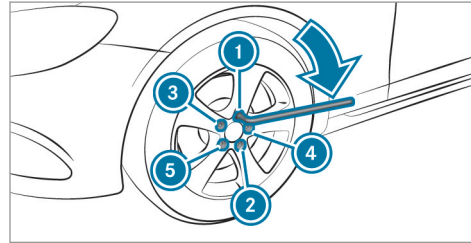

► Serrez les vis de roue uniformément dans l'ordre indiqué ① à ⑤, c'est-à-dire en diagonale.

**Couple de serrage prescrit** : 111 lb-ft (150 Nm).

**!** **ATTENTION** Risque d'accident dû à un couple de serrage incorrect

Si les vis de roue ou les écrous de roue ne sont pas serrés au couple de serrage prescrit, les roues risquent de se détacher.

► Après un changement de roue, faites immédiatement contrôler le couple de serrage par un atelier qualifié.

- Contrôlez la pression de pneu de la roue nouvellement montée et corrigez-la si nécessaire.
- **Véhicules équipés de l'avertisseur de perte de pression des pneus** : redémarrez l'avertisseur de perte de pression des pneus (→ page 423).
- **Véhicules équipés du système de contrôle de la pression des pneus** : redémarrez le système de contrôle de la pression des pneus (→ page 422).

## 448 Jantes et pneus

---

Tenez aussi impérativement compte du thème associé suivant:

- Remarques sur la pression de pneu  
(→ page 416)

### Remarques relatives aux caractéristiques techniques

**Véhicules Mercedes-AMG :** tenez impérativement compte des remarques qui figurent dans la notice d'utilisation complémentaire. Sinon, vous risquez de ne pas être averti des dangers qui pourraient se présenter.

Les données mentionnées sont valables uniquement pour les véhicules avec équipement de série. Pour de plus amples informations, adressez-vous à un point de service Mercedes-Benz.

### Electronique du véhicule

#### Émetteurs-récepteurs radio

#### Remarques relatives au montage d'émetteurs-récepteurs radio

**⚠ ATTENTION** Risque d'accident dû à des travaux effectués de manière non conforme sur les émetteurs-récepteurs radio

Si vous manipulez ou montez en post-équipement des émetteurs-récepteurs radio de

façon non conforme dans le véhicule, leur rayonnement électromagnétique risque de perturber l'électronique du véhicule.

Ils risquent alors de compromettre la sécurité de fonctionnement du véhicule.

- ▶ Confiez toujours les travaux sur les appareils électriques ou électroniques à un atelier qualifié.

**⚠ ATTENTION** Risque d'accident dû à une utilisation non conforme des émetteurs-récepteurs radio

Si vous utilisez des émetteurs-récepteurs radio de façon non conforme dans le véhicule, leur rayonnement électromagnétique risque de perturber l'électronique du véhicule, par exemple

- lorsque l'émetteur-récepteur radio n'est pas raccordé à une antenne extérieure
- lorsque l'antenne extérieure n'est pas montée correctement ou qu'elle n'est pas un modèle générant peu de réflexion

Ils risquent alors de compromettre la sécurité de fonctionnement du véhicule.

- ▶ Confiez le montage de l'antenne extérieure générant peu de réflexion à un atelier qualifié.
- ▶ Lorsque vous utilisez des émetteurs-récepteurs radio dans le véhicule, reliez-les toujours à l'antenne extérieure générant peu de réflexion.

**ⓘ REMARQUE** Annulation de l'autorisation de mise en circulation due au non-respect des conditions d'installation et d'utilisation

Le non-respect des conditions d'installation et d'utilisation des émetteurs-récepteurs radio peut entraîner l'annulation de l'autorisation de leur mise en circulation.

- ▶ N'utilisez que des bandes de fréquences agréées.

- ▶ Tenez compte des puissances de sortie maximales autorisées dans ces bandes de fréquences.
- ▶ N'utilisez que les emplacements de montage des antennes autorisés.

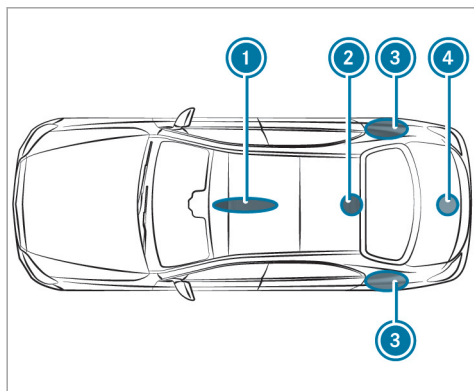

- ① Zone avant du toit
- ② Zone arrière du toit

- ③ Ailes arrière
- ④ Couvercle de coffre

Sur les véhicules équipés d'un toit ouvrant panoramique, le montage d'une antenne n'est autorisé ni dans la zone avant ni dans la zone arrière du toit.

Si vous montez une antenne au niveau des ailes arrière, nous vous recommandons de monter celle-ci en direction du milieu de la chaussée.

Pour le montage ultérieur d'émetteurs-récepteurs radio, vous devez respecter la spécification technique ISO/TS 21609 (véhicules routiers - Guide sur la compatibilité électromagnétique (CEM) pour l'installation en seconde monte d'équipements de radiotéléphonie). Respectez les dispositions légales en vigueur pour les pièces rapportées.

Si votre véhicule est équipé d'un prééquipement pour la radio, utilisez les raccords d'alimentation électrique et les raccords d'antenne prévus dans le prééquipement. Lors du montage, tenez impérativement compte des notices d'utilisation complémentaires du fabricant.

### Puissance d'émission des émetteurs-récepteurs radio

Les puissances d'émission maximales (PEAK) au niveau de la base d'antenne ne doivent pas être supérieures aux valeurs indiquées dans le tableau suivant:

### Bande de fréquences et puissance d'émission maximale

Bande de fréquences	Puissance d'émission maximale
Ondes courtes 3 - 54 MHz	100 W
Bande des 4 m 74 - 88 MHz	30 W
Bande des 2 m 144 - 174 MHz	50 W
Radio à ressources partagées/TETRA 380 - 460 MHz	10 W

Bande de fréquences	Puissance d'émission maximale
Bande des 70 cm 420 - 450 MHz	35 W
Téléphonie mobile (2G/3G/4G)	10 W

Les appareils suivants peuvent être utilisés sans restriction dans le véhicule:

- Émetteurs-récepteurs radio ayant une puissance d'émission maximale de 100 mW
- Émetteurs-récepteurs radio émettant sur la bande de fréquences des 380 à 410 MHz et ayant une puissance d'émission maximale de 2 W (radio à ressources partagées/TETRA)
- Téléphones portables (2G/3G/4G)

Pour les bandes de fréquences suivantes, il n'existe aucune restriction pour les emplacements de montage des antennes à l'extérieur du véhicule:

- Radio à ressources partagées/TETRA
- Bande des 70 cm

- 2G/3G/4G

### Plaque signalétique du véhicule, VIN et numéro de moteur

#### Plaque signalétique du véhicule

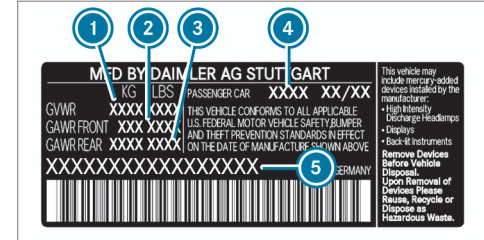
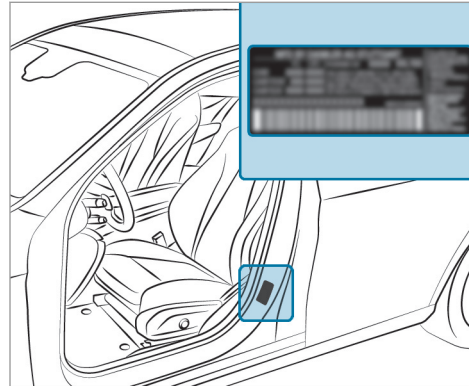

Plaque signalétique du véhicule (uniquement pour les États-Unis)

- 1 MTAC
- 2 Charge autorisée sur l'essieu avant
- 3 Charge autorisée sur l'essieu arrière
- 4 Code peinture
- 5 VIN (numéro d'identification du véhicule)

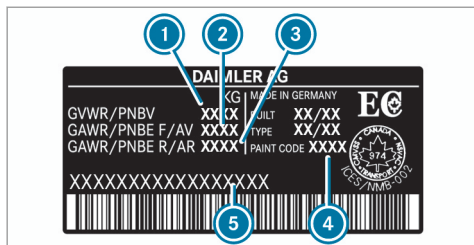

Plaque signalétique du véhicule (uniquement pour le Canada)

- ① MTAC
- ② Charge autorisée sur l'essieu avant
- ③ Charge autorisée sur l'essieu arrière
- ④ Code peinture
- ⑤ VIN (numéro d'identification du véhicule)

Le PTAC prend en compte le poids du véhicule, ainsi que toutes les personnes à bord, le carburant et le chargement. La charge maximale sur essieu autorisée correspond au poids maximal pouvant être supporté par un essieu (essieu avant ou arrière).

Ne dépassez jamais le PTAC ni la charge maximale autorisée sur les essieux avant et arrière.

#### VIN devant le siège avant droit

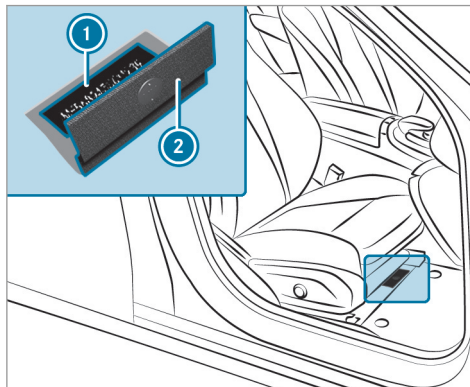

- ① VIN gravé (numéro d'identification du véhicule)
- ② Revêtement de plancher

#### Autres plaques

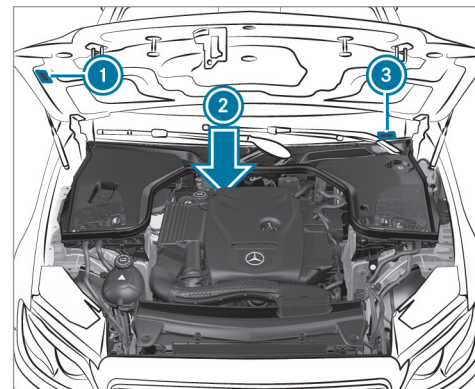

- ① Plaque comportant des informations sur le contrôle des gaz d'échappement, y compris l'homologation d'après les normes relatives aux émissions aussi bien au niveau fédéral des Etats-Unis que pour la Californie
- ② Numéro de moteur gravé sur le bloc-cylindres

- ③ VIN (numéro d'identification du véhicule) sur une étiquette apposée sur le bas du pare-brise

### Ingrédients et lubrifiants

#### Remarques relatives aux ingrédients et lubrifiants

**Véhicules Mercedes-AMG :** tenez impérativement compte des remarques qui figurent dans la notice d'utilisation complémentaire. Sinon, vous risquez de ne pas être averti des dangers qui pourraient se présenter.

**⚠ ATTENTION** Risque de blessure en cas de contact avec des ingrédients et lubrifiants toxiques

Les ingrédients et lubrifiants peuvent être toxiques et nocifs.

- ▶ Lors de l'utilisation, du stockage et de l'élimination des ingrédients et lubrifiants, tenez compte des inscriptions figurant sur les bidons d'origine.

- ▶ Conservez toujours les ingrédients et lubrifiants dans leur bidon d'origine fermé.
- ▶ Conservez toujours les ingrédients et lubrifiants hors de portée des enfants.



**PROTECTION DE L'ENVIRONNEMENT** Pollution de l'environnement due à une élimination non conforme aux règles de protection de l'environnement

- ▶ Éliminez les ingrédients et lubrifiants dans le respect des règles de protection de l'environnement.

Les ingrédients et lubrifiants sont

- les carburants
- les lubrifiants
- le liquide de refroidissement
- le liquide de frein
- le liquide de lave-glace
- le réfrigérant du système de climatisation

Utilisez uniquement des produits agréés par Mercedes-Benz. Les dommages survenant sur le véhicule suite à l'utilisation de produits non agréés ne sont pas couverts par la garantie contractuelle Mercedes-Benz et ne donnent pas lieu à un geste commercial.

Les ingrédients et lubrifiants agréés par Mercedes-Benz sont reconnaissables à l'inscription sur le bidon:

- MB-Freigabe (par exemple MB-Freigabe 229.51)
- MB-Approval (par exemple MB-Approval 229.51)

Vous trouverez de plus amples informations sur les ingrédients et lubrifiants agréés

- dans les prescriptions Mercedes-Benz relatives aux ingrédients et lubrifiants, en indiquant la spécification
  - sur le site <http://bevo.mercedes-benz.com>
  - dans l'application Mercedes-Benz BeVo
- dans un atelier qualifié

**⚠ ATTENTION** Risque d'incendie et d'explosion dû au carburant

Les carburants sont facilement inflammables.

- ▶ Evitez impérativement d'approcher un feu ou une flamme nue, de fumer ou de provoquer des étincelles.
- ▶ Avant de ravitailler le véhicule et pour la durée du ravitaillement, coupez le contact et, le cas échéant, arrêtez le chauffage autonome.

**⚠ ATTENTION** Risque de blessure en cas de contact avec des carburants

Les carburants sont toxiques et nocifs.

- ▶ Evitez impérativement que du carburant n'entre en contact avec la peau, les yeux ou les vêtements ou qu'il ne soit ingéré.
- ▶ N'inhalez pas les vapeurs de carburant.
- ▶ Conservez les carburants hors de portée des enfants.

- ▶ Maintenez les portes et les vitres fermées pendant le ravitaillement.

En cas de contact avec du carburant, tenez compte des remarques suivantes:

- ▶ En cas de contact avec la peau, rincez immédiatement les parties touchées par le carburant avec de l'eau et du savon.
- ▶ Si du carburant est entré en contact avec les yeux, rincez-les immédiatement et soigneusement à l'eau claire. Consultez immédiatement un médecin.
- ▶ En cas d'ingestion de carburant, consultez immédiatement un médecin. Ne provoquez pas de vomissements.
- ▶ Changez immédiatement de vêtements s'ils ont été souillés par du carburant.

## Carburant

### Remarques relatives à la qualité du carburant dans le cas des véhicules équipés d'un moteur à essence

Tenez compte des remarques relatives aux ingrédients et lubrifiants (→ page 453).

**!** **REMARQUE** Dommages dus à l'utilisation du mauvais carburant

De petites quantités du mauvais carburant suffisent pour endommager le système d'alimentation en carburant, le moteur et le système de dépollution.

- ▶ Utilisez exclusivement du supercarburant à faible teneur en soufre.

Ce carburant peut contenir jusqu'à 10 % en volume d'éthanol. Votre véhicule est compatible avec le carburant E10.

N'utilisez en aucun cas les carburants suivants:

- Gazole



- Essence avec plus de 10 % en volume d'éthanol, comme l'E15, l'E85, l'E100
- Essence avec plus de 3 % en volume de méthanol, comme le M15, le M30, le M85, le M100
- Essence contenant des additifs métallifères

Si vous avez ravitaillé le véhicule par erreur avec un mauvais carburant:

- ▶ Ne mettez pas le contact.
- ▶ Prenez contact avec un atelier qualifié.

Si le carburant disponible n'est pas suffisamment désulfuré, une odeur peut se dégager.

Utilisez exclusivement des carburants dont l'indice d'octane correspond au minimum à celui indiqué sur l'étiquette de rappel située dans la trappe de réservoir (→ page 167).

**Si vous souhaitez atteindre la puissance maximale du moteur**, utilisez uniquement du sans plomb dont l'indice d'octane est de 91 AKI/95 RON au minimum.

Si le carburant recommandé n'est pas disponible, vous pouvez utiliser à titre temporaire de l'essence ordinaire sans plomb avec un indice d'octane de 87 AKI/91 RON au minimum. La puissance du moteur peut alors diminuer et la consommation de carburant augmenter.

Ne ravitaillez en aucun cas le véhicule avec une essence dont l'indice RON est inférieur.

**!** **REMARQUES** Usure prématurée due à l'utilisation d'essence ordinaire sans plomb

L'utilisation d'une essence ordinaire sans plomb peut entraîner une usure plus rapide du moteur, réduire sa longévité et entraver ses performances.

Si du sans plomb 95 n'est pas disponible et que vous devez utiliser de l'essence ordinaire sans plomb:

- ▶ Ne remplissez le réservoir de carburant qu'à moitié avec de l'essence ordinaire sans plomb et complétez dès que possible avec du sans plomb 95.

- ▶ Ne roulez pas à vitesse maximale.
- ▶ Évitez les accélérations brutales et les régimes supérieurs à 3 000 tr/min.

Vous obtiendrez de plus amples informations sur le carburant:

- dans une station-service
- dans un atelier qualifié
- sur le <http://www.mbusa.com> (uniquement pour les États-Unis)

#### **Remarques relatives à l'utilisation d'additifs dans l'essence**

Tenez compte des remarques relatives aux ingrédients et lubrifiants (→ page 453).

**!** **REMARQUE** Dommages dus à l'utilisation d'additifs inappropriés

De petites quantités du mauvais additif suffisent pour provoquer des dysfonctionnements.

- ▶ Ne mélangez au carburant que des additifs de nettoyage recommandés par Mercedes-Benz.

Mercedes-Benz vous recommande d'utiliser des carburants additivés de qualité.

Il peut arriver, dans certains pays, que le carburant disponible ne soit pas suffisamment additivé. Cela peut entraîner la formation de dépôts dans le système d'injection de carburant. Dans ce cas, et après avoir reçu l'accord d'un point de service Mercedes-Benz, mélangez au carburant l'additif de nettoyage recommandé par Mercedes-Benz. Suivez les instructions et respectez les proportions du mélange qui figurent sur le récipient.

### Capacité du réservoir et réserve de carburant

#### Capacité

Modèle	Capacité totale
Tous les modèles	17,4 gal (66,0 l)
Modèle	dont une réserve de
Tous les modèles	1,8 gal (7,0 l)

#### Huile moteur

##### Remarques relatives à l'huile moteur

Tenez compte des remarques relatives aux ingrédients et lubrifiants (→ page 453).



**!** **REMARQUE** Dommages au niveau du moteur dus à l'utilisation d'un mauvais filtre à huile, d'une huile inadaptée ou d'additifs

- ▶ N'utilisez aucune huile moteur et aucun filtre à huile de spécifications autres que celles qui sont expressément requises pour les intervalles de maintenance prescrits.
- ▶ Ne modifiez ni l'huile moteur ni le filtre à huile dans le but d'obtenir des intervalles de vidange ou de remplacement

plus grands que les intervalles prescrits.

- ▶ N'utilisez pas d'additifs.
- ▶ Faites remplacer l'huile moteur aux intervalles prévus.

Mercedes-Benz vous recommande de confier la vidange d'huile à un atelier qualifié.

Vous trouverez de plus amples informations sur les huiles moteur et les filtres à huile

- dans les prescriptions Mercedes-Benz relatives aux ingrédients et lubrifiants, en indiquant la spécification
  - sur le site <http://bevo.mercedes-benz.com>
  - dans l'application Mercedes-Benz BeVo
- dans un atelier qualifié

### Qualité et capacité de l'huile moteur

#### MB-Freigabe ou MB-Approval

Moteurs à essence	MB-Freigabe ou MB-Approval
Tous les modèles	229.5, 229.6

Les valeurs suivantes sont valables pour une vidange d'huile avec remplacement du filtre à huile.

#### Quantité de remplacement

Modèle	Quantité de remplacement
Tous les modèles	6,9 US qt (6,5 l)

#### Remarques relatives au liquide de frein

Tenez compte des remarques relatives aux ingrédients et lubrifiants (→ page 453).

**⚠ ATTENTION** Risque d'accident dû à la formation de bulles de vapeur dans le système de freinage

Le liquide de frein absorbe l'humidité de l'air. En conséquence, le point d'ébullition du liquide de frein baisse. Si le point d'ébullition est trop bas, des bulles de vapeur peuvent se former dans le système de freinage en cas de forte sollicitation des freins.

L'effet de freinage s'en trouve réduit.

- ▶ Faites remplacer le liquide de frein aux intervalles prévus.

Faites remplacer régulièrement le liquide de frein par un atelier qualifié. Utilisez uniquement un liquide de frein agréé par Mercedes-Benz conforme à l'homologation MB-Freigabe ou à l'homologation MB-Approval 331.0.

Vous trouverez de plus amples informations sur le liquide de frein aux endroits suivants:

- dans les prescriptions Mercedes-Benz relatives aux ingrédients et lubrifiants

## 458 Caractéristiques techniques

- sur le site <http://bevo.mercedes-benz.com>
- dans l'application Mercedes-Benz BeVo
- dans un atelier qualifié

### Liquide de refroidissement

#### Remarques relatives au liquide de refroidissement

Tenez compte des remarques relatives aux ingrédients et lubrifiants (→ page 453).

**⚠ ATTENTION** - Risque d'incendie et de blessure lié au produit antigel

Si du produit antigel entre en contact avec les composants chauds du compartiment moteur, il risque de s'enflammer.

- ▶ Laissez refroidir le moteur avant d'ajouter du produit antigel.
- ▶ Assurez-vous que le produit antigel ne coule pas à côté de l'orifice de remplissage.

▶ Nettoyez soigneusement les composants souillés par du produit antigel avant de démarrer le véhicule.

**! REMARQUE** Dommages dus à l'utilisation d'un liquide de refroidissement inadéquat

▶ Utilisez uniquement un liquide de refroidissement préparé à l'avance qui offre la protection antigel souhaitée.

Vous trouverez de plus amples informations sur le liquide de refroidissement

- dans la fiche 310.1 des prescriptions Mercedes-Benz relatives aux ingrédients et lubrifiants
  - sur le site <http://bevo.mercedes-benz.com>
  - dans l'application Mercedes-Benz BeVo
- dans un atelier qualifié

**! REMARQUE** Surchauffe en cas de températures extérieures élevées

Si vous utilisez un liquide de refroidissement inapproprié, le système de refroidissement du moteur n'est pas suffisamment protégé contre une surchauffe ou la corrosion lorsque la température extérieure est élevée.

- ▶ Faites toujours l'appoint avec un liquide de refroidissement agréé par Mercedes-Benz.
- ▶ Tenez compte des remarques figurant dans la fiche 310.1 des prescriptions Mercedes-Benz relatives aux ingrédients et lubrifiants.

Faites remplacer régulièrement le liquide de refroidissement par un atelier qualifié.

Proportion de concentré pour produit anticorrosion et antigel dans le système de refroidissement du moteur:

- 50 % au minimum (protection antigel jusqu'à environ -35 °F (-37 °C))

- 55 % au maximum (protection antigel jusqu'à -49 °F (-45 °C))

### Capacité du liquide de refroidissement

#### Capacité

Modèle	Capacité
Tous les modèles	12,7 US qt (12,0 l)

### Remarques relatives au liquide de lave-glace

Tenez compte des remarques relatives aux ingrédients ou lubrifiants (→ page 453).

**⚠ ATTENTION** Risque d'incendie- et de blessure dû au concentré de liquide de lave-glace

Le concentré de liquide de lave-glace est facilement inflammable. S'il entre en contact avec des composants brûlants du moteur ou du système d'échappement, il risque de s'enflammer.

▶ Veillez à ne pas verser du concentré de liquide de lave-glace à côté de l'orifice de remplissage.

**!** **REMARQUE** Endommagement au niveau de l'éclairage extérieur dû à un liquide de lave-glace inapproprié

Vous risquez d'endommager les surfaces en plastique de l'éclairage extérieur en utilisant un liquide de lave-glace inapproprié.

▶ Utilisez uniquement un liquide de lave-glace également compatible avec les surfaces en plastique (SummerFit MB ou WinterFit MB, par exemple).

**!** **REMARQUE** Gicleurs bouchés par un mélange de liquides de lave-glace

▶ Ne mélangez pas SummerFit MB et WinterFit MB avec d'autres liquides de lave-glace.

N'utilisez pas d'eau distillée ou d'eau désionisée, sinon le capteur de niveau de remplissage risque de se déclencher par erreur.

Liquide de lave-glace recommandé:

- Au-dessus du point de congélation: SummerFit MB, par exemple
- En dessous du point de congélation: WinterFit MB, par exemple

Vous trouverez les indications relatives aux proportions correctes du mélange sur le réservoir de produit antigel.

Mélangez du liquide de lave-glace à l'eau toute l'année.

### Réfrigérant

#### Remarques relatives au réfrigérant

Tenez compte des remarques relatives aux ingrédients ou lubrifiants (→ page 453).

**REMARQUE** Dommages dus à l'utilisation d'un réfrigérant inadapté

Si vous utilisez un réfrigérant non agréé, le système de climatisation risque d'être endommagé.

- Utilisez uniquement le réfrigérant R-134a.

**REMARQUE** Endommagement du système de climatisation dû à l'utilisation d'une huile de compresseur frigorifique inadaptée

- Utilisez uniquement une huile de compresseur frigorifique agréée par Mercedes-Benz.
- Ne mélangez pas l'huile de compresseur frigorifique agréée à une autre huile de compresseur frigorifique.

Faites toujours effectuer les travaux sur le système de climatisation par un atelier qualifié. Toutes les prescriptions en vigueur ainsi que la

norme SAE J639 doivent impérativement être respectées.

La plaque d'avertissement du système de climatisation pour le type de réfrigérant et l'huile de compresseur frigorifique se situe à l'intérieur du capot moteur.

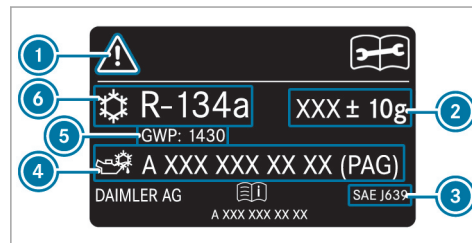

- ① Symboles pour les consignes de sécurité et de maintenance
- ② Capacité de réfrigérant
- ③ Normes en vigueur
- ④ Référence de l'huile PAG

- ⑤ Potentiel de réchauffement global (PRG) du réfrigérant utilisé
- ⑥ Type de réfrigérant

Les symboles ① indiquent:

- les dangers possibles
- que les travaux de maintenance doivent être effectués par un atelier qualifié

#### Capacité de réfrigérant

#### Capacité de réfrigérant et capacité d'huile PAG

Modèle	Réfrigérant
Tous les modèles	22,2 ± 0,4 oz (630 ± 10 g)
Modèle	Huile PAG
Tous les modèles	2,8 ± 0,4 oz (80 ± 10 g)

## Caractéristiques du véhicule

### Dimensions du véhicule

Les hauteurs indiquées peuvent varier en fonction

- de la monte pneumatique
- du chargement
- de l'état de la suspension
- des équipements optionnels

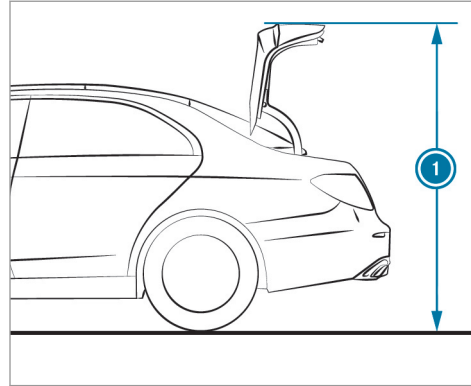

### Hauteur de basculement

Modèle	① Hauteur de basculement
E 450	68,5 in (1 740 mm)
E 450 4MATIC	68,9 in (1 749 mm)

### Dimensions du véhicule

E 450	
Longueur	190,0 in (4 826 mm)
Largeur avec rétroviseurs extérieurs déployés	80,9 in (2 055 mm)
Empattement	113,1 in (2 873 mm)

### E 450

Hauteur	56,3 in (1 431 mm)
Diamètre de braquage	37,3 ft (11,4 m)

### Dimensions du véhicule

#### E 450 4MATIC

Longueur	190,0 in (4 826 mm)
Largeur avec rétroviseurs extérieurs déployés	80,9 in (2 055 mm)
Empattement	113,1 in (2 873 mm)
Hauteur	56,7 in (1 439 mm)
Diamètre de braquage	38,1 ft (11,6 m)

### Poids et charges

Concernant les données indiquées pour les différents véhicules, tenez compte des remarques suivantes:

- Les équipements optionnels augmentent le poids à vide et réduisent la charge utile.

### Charge sur le toit

#### Tous les modèles

Charge maximale sur le toit	165 lb (75 kg)
-----------------------------	----------------



## Messages d'écran

### Introduction



#### Remarques relatives aux messages d'écran



Les messages d'écran apparaissent sur l'écran multifonction.

Les messages d'écran comportant une représentation graphique peuvent être représentés de manière simplifiée dans la notice d'utilisation et différer de l'affichage apparaissant sur l'écran multifonction. Les messages d'écran à haut niveau de priorité apparaissent en rouge sur l'écran multifonction. Certains messages d'écran sont accompagnés d'un signal d'alerte.

Suivez les instructions données dans les messages d'écran et tenez compte des remarques supplémentaires qui figurent dans la présente notice d'utilisation.

En outre, des symboles apparaissent pour certains messages d'écran:

-  Autres informations
-  Masquage du message d'écran

Avec le Touch-Control gauche, vous pouvez choisir un des symboles par effleurement de l'écran avec le doigt vers la gauche ou vers la droite. Appuyez sur  pour afficher d'autres informations à ce sujet sur l'écran multifonction. Appuyez sur  pour masquer le message d'écran.

Vous pouvez masquer les messages d'écran à faible niveau de priorité en appuyant sur la touche  ou avec le Touch-Control gauche. Les messages d'écran sont alors enregistrés dans la mémoire des messages.

Éliminez la cause d'un message d'écran le plus rapidement possible.

Les messages d'écran à haut niveau de priorité ne peuvent pas être masqués. Ces messages d'écran restent affichés sur l'écran multifonction jusqu'à ce que la cause du message d'écran ait été éliminée.

#### Affichage des messages d'écran mémorisés

Ordinateur de bord:

 Maintenance  1 message

Si aucun message d'écran n'est mémorisé, **Il n'y a aucun message** apparaît sur l'écran multifonction.

- ▶ Balayez du doigt vers le haut ou vers le bas sur le Touch-Control gauche pour faire défiler les messages d'écran.
- ▶ **Sortie de la mémoire des messages :** appuyez sur la touche .

## Systèmes de sécurité

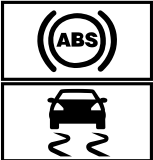
Messages sur le visuel	Causes et conséquences possibles et ► Solutions
 <p data-bbox="144 467 378 515">ne fonctionnent pas cf. notice d'utilisation</p>	<p data-bbox="476 291 809 317">* L'ABS et l'ESP® sont en panne.</p> <p data-bbox="495 325 1539 351">D'autres systèmes d'aide à la conduite et systèmes de sécurité active peuvent également être en panne.</p> <p data-bbox="495 359 1628 412">Le système de freinage continue de fonctionner avec son efficacité normale. La distance de freinage peut s'allonger dans les situations de freinage d'urgence.</p> <div data-bbox="495 428 1646 702" style="border: 1px solid gray; padding: 5px;"><p data-bbox="513 439 1271 465"><b>▲ ATTENTION</b> Risque de dérapage en cas de défaut de l'ABS et de l'ESP®</p><p data-bbox="513 480 1581 533">Lorsque l'ABS et l'ESP® sont en panne, les roues peuvent se bloquer lors du freinage et l'ESP® ne peut pas stabiliser la trajectoire du véhicule.</p><p data-bbox="513 541 1618 619">La manœuvrabilité et le comportement au freinage du véhicule sont fortement compromis. La distance de freinage peut s'allonger dans les situations de freinage d'urgence. En outre, d'autres systèmes de sécurité active sont désactivés.</p><ul data-bbox="513 627 1249 692" style="list-style-type: none"><li data-bbox="513 627 883 653">► Continuez de rouler prudemment.</li><li data-bbox="513 666 1249 692">► Faites immédiatement contrôler l'ABS et l'ESP® par un atelier qualifié.</li></ul></div> <ul data-bbox="495 721 1060 777" style="list-style-type: none"><li data-bbox="495 721 868 746">► Continuez de rouler prudemment.</li><li data-bbox="495 755 1060 777">► Rendez-vous immédiatement dans un atelier qualifié.</li></ul>

## Messages sur le visuel

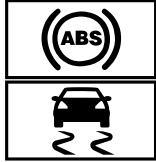

pas dispo. pr l'instant cf.  
notice d'utilisation

## Causes et conséquences possibles et ► Solutions

\* L'ABS et l'ESP® ne sont pas disponibles pour le moment.

D'autres systèmes d'aide à la conduite et systèmes de sécurité active peuvent également être momentanément indisponibles.

Le système de freinage continue de fonctionner avec son efficacité normale. La distance de freinage peut s'allonger dans les situations de freinage d'urgence.

**▲ ATTENTION** Risque de dérapage en cas de défaut de l'ABS et de l'ESP®

Lorsque l'ABS et l'ESP® sont en panne, les roues peuvent se bloquer lors du freinage et l'ESP® ne peut pas stabiliser la trajectoire du véhicule.

La manœuvrabilité et le comportement au freinage du véhicule sont fortement compromis. La distance de freinage peut s'allonger dans les situations de freinage d'urgence. En outre, d'autres systèmes de sécurité active sont désactivés.

- Continuez de rouler prudemment.
- Faites immédiatement contrôler l'ABS et l'ESP® par un atelier qualifié.

► Parcourez un bref trajet légèrement sinueux à plus de 19 mph (30 km/h) en roulant prudemment.

► Si le message d'écran ne disparaît pas, rendez-vous immédiatement dans un atelier qualifié. Ce faisant, conduisez avec prudence.

Messages sur le visuel



pas disponible pour l'instant cf. notice d'utilisation

Causes et conséquences possibles et ► Solutions

\* L'ESP® n'est momentanément pas disponible.

D'autres systèmes d'aide à la conduite et systèmes de sécurité active peuvent également être en panne.

**▲ ATTENTION** Risque de dérapage dû à un défaut dans l'ESP®

Si l'ESP® est en panne, il ne peut pas stabiliser la trajectoire du véhicule. ® En outre, d'autres systèmes de sécurité active sont désactivés.

- Continuez de rouler prudemment.
- Faites contrôler l'ESP® par un atelier qualifié.

- Parcourez un bref trajet légèrement sinueux à plus de 19 mph (30 km/h) en roulant prudemment.
- Si le message d'écran ne disparaît pas, rendez-vous immédiatement dans un atelier qualifié. Ce faisant, conduisez avec prudence.

## Messages sur le visuel



ne fonctionne pas cf.  
notice d'utilisation

## Causes et conséquences possibles et ► Solutions

\* L'ESP® est en panne.

D'autres systèmes d'aide à la conduite et systèmes de sécurité active peuvent également être en panne.

Le système de freinage continue de fonctionner avec son efficacité normale. La distance de freinage peut s'allonger dans les situations de freinage d'urgence.

**▲ ATTENTION** Risque de dérapage dû à un défaut dans l'ESP®

Si l'ESP® est en panne, il ne peut pas stabiliser la trajectoire du véhicule.® En outre, d'autres systèmes de sécurité active sont désactivés.

- Continuez de rouler prudemment.
- Faites contrôler l'ESP® par un atelier qualifié.

- Continuez de rouler prudemment.
- Rendez-vous immédiatement dans un atelier qualifié.

Messages sur le visuel

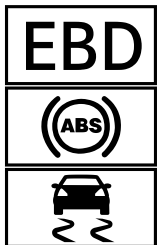

ne fonctionnent pas cf.  
notice d'utilisation

Causes et conséquences possibles et ► Solutions

\* L'EBD, l'ABS et l'ESP® sont en panne.

D'autres systèmes d'aide à la conduite et systèmes de sécurité active peuvent également être en panne.

**▲ ATTENTION** Risque de dérapage en cas de défaut de l'EBD, l'ABS et l'ESP®

Lorsque l'EBD, l'ABS et l'ESP® sont en panne, les roues peuvent se bloquer lors du freinage et l'ESP® ne peut pas stabiliser la trajectoire du véhicule.

La manœuvrabilité et le comportement au freinage du véhicule sont fortement compromis. La distance de freinage peut s'allonger dans les situations de freinage d'urgence. En outre, d'autres systèmes de sécurité active sont désactivés.

- Continuez de rouler prudemment.
- Faites immédiatement contrôler le système de freinage par un atelier qualifié.

- Continuez de rouler prudemment.
- Rendez-vous immédiatement dans un atelier qualifié.

## Messages sur le visuel





(uniquement pour les  
Etats-Unis)



(uniquement pour le  
Canada)

Frein stationnement Pour  
le desserrer: mettre le con-  
tact

## Causes et conséquences possibles et ► Solutions

- \* Le voyant rouge  (uniquement pour les Etats-Unis) ou  (uniquement pour le Canada) est allumé.  
Le contact est coupé alors que vous desserrez le frein de stationnement électrique.
  - Mettez le contact.

**Messages sur le visuel**



(uniquement pour les États-Unis)



(uniquement pour le Canada)

Desserer frein stationnement

**Causes et conséquences possibles et ► Solutions**

\* Le voyant rouge  (uniquement pour les États-Unis) ou  (uniquement pour le Canada) clignote.

Le frein de stationnement électrique est serré pendant la marche:

- Une des conditions pour le desserrage automatique du frein de stationnement électrique n'est pas remplie (→ page 177).
- Vous effectuez un freinage d'urgence avec le frein de stationnement électrique (→ page 178).

- Vérifiez les conditions pour le desserrage automatique du frein de stationnement électrique.
- Desserrez manuellement le frein de stationnement électrique.



## Messages sur le visuel



(uniquement pour les États-Unis)



(uniquement pour le Canada)

[Frein stationnement cf. notice d'utilisation](#)

## Causes et conséquences possibles et ► Solutions

\* Le voyant orange  s'allume. Le frein de stationnement électrique est en panne.

**Pour le serrer :**

- Coupez le contact, puis remettez-le.
- Serrez manuellement le frein de stationnement électrique (→ page 178).

Si vous ne pouvez pas serrer le frein de stationnement électrique:

- Rendez-vous dans un atelier qualifié.
- Lorsque vous arrêtez le véhicule, immobilisez-le si nécessaire en outre pour qu'il ne puisse pas se mettre à rouler.

Le voyant orange  et le voyant rouge  (uniquement pour les États-Unis)  (uniquement pour le Canada) sont allumés. Le frein de stationnement électrique est en panne.

**Pour le desserrer :**

- Coupez le contact, puis remettez-le.
- Desserrez manuellement le frein de stationnement électrique (→ page 178).

ou

- Desserrez le frein de stationnement électrique avec la fonction de desserrage automatique (→ page 177).

Si vous ne pouvez pas ensuite desserrer le frein de stationnement électrique:

- Ne continuez pas de rouler. Prenez contact avec un atelier qualifié.

Le voyant orange  est allumé et le voyant rouge  (uniquement pour les États-Unis) ou  (uniquement pour le Canada) clignote. Le frein de stationnement électrique est en panne.

Messages sur le visuel

Causes et conséquences possibles et ► Solutions

Le frein de stationnement électrique n'a pas pu être serré ou desserré.



- Coupez le contact, puis remettez-le.

**Pour le serrer :**

- Desserrez manuellement le frein de stationnement électrique, puis serrez-le (→ page 178).

**Pour le desserrer :**

- Serrez manuellement le frein de stationnement électrique, puis desserrez-le.

Si le frein de stationnement électrique ne peut pas être serré ou si le voyant rouge  (uniquement pour les Etats-Unis) ou  (uniquement pour le Canada) continue de clignoter :

- Ne continuez pas de rouler. Prenez contact avec un atelier qualifié.
- Lorsque vous arrêtez le véhicule, immobilisez-le si nécessaire en outre pour qu'il ne puisse pas se mettre à rouler.



Le voyant orange  est allumé et le voyant rouge  (uniquement pour les Etats-Unis) ou  (uniquement pour le Canada) clignote pendant 10 secondes environ après le serrage ou le desserrage du frein de stationnement électrique. Ensuite, il reste allumé ou s'éteint. Le frein de stationnement électrique est en panne.

**Si l'état de charge de la batterie est trop faible :**

- Chargez la batterie.

**Pour le serrer :**

Messages sur le visuel	Causes et conséquences possibles et ► Solutions
	<ul style="list-style-type: none"><li>► Coupez le contact. Le frein de stationnement électrique est serré automatiquement.</li></ul> <p>Si le frein de stationnement électrique ne doit pas être serré, par exemple si le véhicule doit être remorqué ou passé dans une station de lavage automatique, ne coupez pas le contact. Le remorquage avec l'essieu arrière soulevé fait cependant exception.</p> <p>Si frein de stationnement électrique n'est pas serré automatiquement:</p> <ul style="list-style-type: none"><li>► Coupez le contact, puis remettez-le.</li><li>► Desserrez manuellement le frein de stationnement électrique, puis serrez-le (→ page 178).</li></ul> <p>Si vous ne pouvez alors pas serrer le frein de stationnement électrique:</p> <ul style="list-style-type: none"><li>► Rendez-vous dans un atelier qualifié.</li><li>► Lorsque vous arrêtez le véhicule, immobilisez-le si nécessaire en outre pour qu'il ne puisse pas se mettre à rouler.</li></ul> <p><b>Pour le desserrer :</b></p> <ul style="list-style-type: none"><li>► Si les conditions nécessaires au desserrage automatique sont remplies et que le frein de stationnement électrique n'est pas desserré automatiquement, desserrez manuellement le frein de stationnement électrique (→ page 178).</li></ul> <p>Si vous ne pouvez alors pas desserrer le frein de stationnement électrique:</p> <ul style="list-style-type: none"><li>► Ne continuez pas de rouler. Prenez contact avec un atelier qualifié.</li></ul>

Messages sur le visuel	Causes et conséquences possibles et ► Solutions
 <p>(uniquement pour les Etats-Unis)</p>  <p>(uniquement pour le Canada)</p> <p><a href="#">Contrôler niveau liquide de frein</a></p>	<p>* Il n'y a pas suffisamment de liquide de frein dans le réservoir de liquide de frein.</p> <div data-bbox="495 291 1644 505"><p><b>▲ ATTENTION</b> Risque d'accident en cas de niveau de liquide de frein bas</p><p>Si le niveau de liquide de frein est trop bas, l'effet de freinage et donc le comportement au freinage peuvent être compromis.</p><ul style="list-style-type: none"><li>► Arrêtez-vous immédiatement en tenant compte des conditions de circulation. Ne continuez pas de rouler.</li><li>► Prenez contact avec un atelier qualifié.</li><li>► Ne faites pas l'appoint de liquide de frein.</li></ul></div> <ul style="list-style-type: none"><li>► Arrêtez-vous immédiatement en tenant compte des conditions de circulation. Ne continuez pas de rouler.</li><li>► Ne faites pas l'appoint de liquide de frein.</li><li>► Prenez contact avec un atelier qualifié.</li></ul>
 <p><a href="#">ne fonctionne pas</a></p>	<p>* Une ou plusieurs fonctions principales du système Mercedes me connect sont en panne.</p> <ul style="list-style-type: none"><li>► Rendez-vous dans un atelier qualifié.</li></ul>

Messages sur le visuel	Causes et conséquences possibles et ► Solutions
<p>Contrôler garnitures de frein cf. notice d'utilisation</p>	<p>* Les garnitures de frein ont atteint la limite d'usure.</p> <div data-bbox="550 293 1696 443"><p><b>▲ ATTENTION</b> Risque d'accident dû à une puissance de freinage compromise</p><p>Lorsque les garnitures de frein ont atteint la limite d'usure, la puissance de freinage peut être compromise.</p><ul style="list-style-type: none"><li>► Continuez de rouler prudemment.</li><li>► Faites immédiatement contrôler le système de freinage par un atelier qualifié.</li></ul></div>
	<p>* Le freinage d'urgence assisté actif a déclenché un freinage autonome.</p> <ul style="list-style-type: none"><li>► Le symbole affiché correspondant au freinage autonome disparaît automatiquement après un court instant.</li></ul>

Messages sur le visuel	Causes et conséquences possibles et ► Solutions
<p>Capteurs radar encrassés cf. notice d'utilisation</p>	<p>* Les capteurs radar sont en panne. Causes possibles:</p> <ul style="list-style-type: none"><li>• Encrassement des capteurs</li><li>• Fortes précipitations</li><li>• Longs trajets interurbains sans circulation, par exemple dans le désert</li></ul> <p>Les systèmes d'aide à la conduite et systèmes de sécurité active peuvent être en panne ou momentanément indisponibles.</p> <p>Dès que les causes de l'anomalie sont supprimées, les systèmes d'aide à la conduite et systèmes de sécurité active sont de nouveau disponibles.</p> <p>Si le message d'écran ne disparaît pas:</p> <ul style="list-style-type: none"><li>► Arrêtez-vous en tenant compte des conditions de circulation.</li><li>► Nettoyez tous les capteurs (→ page 387).</li><li>► Redémarrez le moteur.</li></ul>

Messages sur le visuel	Causes et conséquences possibles et ► Solutions
 <p data-bbox="195 344 408 420">Airbag rideau gauche Défaut Aller à l'atelier (exemple)</p>	<p data-bbox="524 249 999 275">* L'airbag de tête correspondant est en panne .</p> <div data-bbox="547 294 1698 464" style="border: 1px solid black; padding: 5px;"> <p data-bbox="565 301 1661 353">▲ <b>ATTENTION</b> Risque de blessure ou danger de mort dû à des dysfonctionnements au niveau de l'airbag de tête</p> <p data-bbox="565 368 1665 420">Lorsque l'airbag de tête est en panne, il risque de s'activer intempestivement ou, lors d'un accident avec forte décélération du véhicule, ne pas se déclencher du tout.</p> <p data-bbox="565 430 1402 456">► Faites immédiatement contrôler et réparer l'airbag de tête par un atelier qualifié.</p> </div> <p data-bbox="547 482 1110 508">► Rendez-vous immédiatement dans un atelier qualifié.</p>
<p data-bbox="195 524 478 601">Mercedes me connect Services limités cf. notice d'utilisation</p>	<p data-bbox="524 519 685 544">* Service limité.</p> <p data-bbox="547 555 1434 581">Une ou plusieurs fonctions principales du système Mercedes me connect sont en panne.</p> <p data-bbox="547 586 1337 612">► Veuillez tenir compte des remarques sur la prise de diagnostic (→ page 29).</p> <p data-bbox="547 617 944 643">► Rendez-vous dans un atelier qualifié.</p>
<p data-bbox="195 664 467 741">Freinage d'urgence assisté Fonctionnement limité cf. notice d'utilisation</p>	<p data-bbox="524 658 1702 710">* <b>Véhicules équipés du Pack Assistance à la conduite</b> : le freinage d'urgence assisté actif avec fonction carrefour, l'assistant directionnel pour les manœuvres d'évitement ou le système PRE-SAFE® PLUS est en panne.</p> <p data-bbox="547 721 1531 746"><b>Véhicules sans Pack Assistance à la conduite</b> : le freinage d'urgence assisté actif est en panne.</p> <p data-bbox="547 757 944 783">► Rendez-vous dans un atelier qualifié.</p>

Messages sur le visuel	Causes et conséquences possibles et ► Solutions
<p>Freinage d'urgence assisté Fonctionnement limité momentanément cf. notice d'utilisation</p>	<p>* <b>Véhicules équipés du Pack Assistance à la conduite</b> : le freinage d'urgence assisté actif avec fonction carrefour, l'assistant directionnel pour les manœuvres d'évitement ou le système PRE-SAFE® PLUS n'est momentanément pas disponible ou est partiellement disponible.</p> <p><b>Véhicules sans Pack Assistance à la conduite</b> : le freinage d'urgence assisté actif n'est momentanément pas disponible.</p> <p>Les conditions environnementales sont situées au-delà des limites système .</p> <ul style="list-style-type: none"><li>► Continuez de rouler. Dès que les conditions environnementales correspondent aux limites système, le système est de nouveau disponible.</li><li>► Si le message d'écran ne disparaît pas, arrêtez le véhicule en tenant compte des conditions de circulation et redémarrez le moteur.</li></ul>
<p>PRE-SAFE ne fonctionne pas cf. notice d'utilisation</p>	<p>* Les fonctions du système PRE-SAFE® sont en panne.</p> <ul style="list-style-type: none"><li>► Rendez-vous dans un atelier qualifié.</li></ul>



## Messages sur le visuel



Système retenue Défaut  
Aller à l'atelier

## Causes et conséquences possibles et ► Solutions



\* Le système de retenue est en panne .



**⚠ ATTENTION** Risque de blessure ou danger de mort dû à des dysfonctionnements au niveau du système de retenue

Lorsque le système de retenue est en panne, certains composants du système de retenue risquent de se déclencher de manière intempestive ou ne pas se déclencher comme prévu en cas d'accident. Cela peut concerner les rétracteurs de ceinture ou les airbags, par exemple.

► Faites immédiatement contrôler et réparer le système de retenue par un atelier qualifié.

Détection d'une panne du système de retenue:

- Le voyant d'alerte  du système de retenue ne s'allume pas lorsque le contact est mis.
  - Pendant la marche, le voyant d'alerte  du système de retenue est allumé en permanence ou s'allume de façon répétée.
- Rendez-vous immédiatement dans un atelier qualifié.

Messages sur le visuel	Causes et conséquences possibles et ► Solutions
 <p>avant gauche Défaut Aller à l'atelier (exemple)</p>	<p>* Le système de retenue correspondant est en panne .</p> <p><b>▲ ATTENTION</b> Risque de blessure ou danger de mort dû à des dysfonctionnements au niveau du système de retenue</p> <p>Lorsque le système de retenue est en panne, certains composants du système de retenue risquent de se déclencher de manière intempestive ou ne pas se déclencher comme prévu en cas d'accident. Cela peut concerner les rétracteurs de ceinture ou les airbags, par exemple.</p> <p>► Faites immédiatement contrôler et réparer le système de retenue par un atelier qualifié.</p> <p>Détection d'une panne du système de retenue</p> <ul style="list-style-type: none"><li>• Le voyant d'alerte  du système de retenue ne s'allume pas lorsque le contact est mis.</li><li>• Pendant la marche, le voyant d'alerte  du système de retenue est allumé en permanence ou s'allume de façon répétée.</li></ul> <p>► Rendez-vous immédiatement dans un atelier qualifié.</p>

## Messages sur le visuel



Airbag rideau gauche  
Défaut Aller à l'atelier (exemple)

## Causes et conséquences possibles et ► Solutions

\* L'airbag rideau correspondant est en panne .

**⚠ ATTENTION** Risque de blessure ou danger de mort dû à des dysfonctionnements au niveau de l'airbag rideau

Lorsque l'airbag rideau est en panne, il risque de s'activer intempestivement ou, lors d'un accident avec forte décélération du véhicule, ne pas se déclencher du tout.





► Faites immédiatement contrôler et réparer l'airbag rideau par un atelier qualifié.

► Rendez-vous immédiatement dans un atelier qualifié.

Messages sur le visuel	Causes et conséquences possibles et ► Solutions
<p>Airbag frontal passager désactivé cf. notice d'utilisation</p>	<p>* L'airbag frontal du passager et l'airbag genoux côté passager sont désactivés alors qu'un adulte ou une personne de taille correspondante occupe le siège passager. Si des forces supplémentaires s'exercent sur le siège, le système risque de mesurer un poids trop faible.</p> <div data-bbox="495 344 1644 550" style="border: 1px solid black; padding: 5px;"><p><b>▲ ATTENTION</b> - Risque de blessure ou danger de mort lorsque l'airbag passager est désactivé</p><p>Si l'airbag passager est désactivé, il ne se déclenchera pas en cas d'accident et n'est alors pas en mesure d'apporter la protection prévue.</p><p>Une personne qui se trouve sur le siège passager risque alors d'entrer en contact avec des parties de l'habitacle par exemple, notamment si elle est trop près du poste de conduite.</p><p>► Assurez-vous avant et pendant la marche que le statut de l'airbag passager est correct.</p></div> <ul style="list-style-type: none"><li>► Arrêtez-vous immédiatement en tenant compte des conditions de circulation.</li><li>► Contrôlez le statut de la désactivation automatique de l'airbag passager (→ page 51).</li><li>► Si nécessaire, rendez-vous immédiatement dans un atelier qualifié.</li></ul>

Messages sur le visuel	Causes et conséquences possibles et ► Solutions
<p>Airbag frontal passager activé cf. notice d'utilisation</p>	<p>* L'airbag frontal du passager et l'airbag genoux côté passager sont activés pendant la marche alors que:</p> <ul style="list-style-type: none"><li>• un enfant, une personne de petite taille ou un objet ayant un poids inférieur au seuil de poids du système se trouve sur le siège passager</li><li>• le siège passager est inoccupé</li></ul> <p>Dans certains cas, le système détecte des objets ou des forces exerçant un poids supplémentaire sur le siège.</p> <p><b>▲ ATTENTION</b> Risque de blessure ou danger de mort dû à l'utilisation d'un système de retenue pour enfants alors que l'airbag passager est activé</p> <p>Si vous installez un enfant dans un système de retenue pour enfants sur le siège passager alors que l'airbag passager est activé, l'airbag passager peut se déclencher en cas d'accident. L'enfant risque d'être touché par l'airbag.</p> <p>► Assurez-vous avant et pendant la marche que le statut de l'airbag passager est correct.</p> <p>NE JAMAIS installer de système de retenue pour enfants faisant face vers l'arrière sur un siège protégé par un COUSSIN GONFLABLE frontal ACTIVÉ. Cela peut provoquer la MORT de l'ENFANT ou le BLESSER GRAVEMENT.</p> <p>► Arrêtez-vous immédiatement en tenant compte des conditions de circulation. ► Contrôlez le statut de la désactivation automatique de l'airbag passager (→ page 51). ► Si nécessaire, rendez-vous immédiatement dans un atelier qualifié.</p>

### Systèmes d'aide à la conduite

Messages sur le visuel	Causes et conséquences possibles et ► Solutions
 <p>Attention Assist: Faites une pause</p>	<ul style="list-style-type: none"><li>* Le système ATTENTION ASSIST a détecté des signes de fatigue ou un manque de vigilance croissant chez le conducteur (→ page 225).<ul style="list-style-type: none"><li>► Faites une pause si nécessaire.</li></ul></li></ul>
 <p>Attention Assist ne fonctionne pas</p>	<ul style="list-style-type: none"><li>* Le système ATTENTION ASSIST est en panne.<ul style="list-style-type: none"><li>► Rendez-vous dans un atelier qualifié.</li></ul></li></ul>
 <p>Relèvement du véhicule...</p>	<ul style="list-style-type: none"><li>* Le véhicule se règle sur le niveau sélectionné.</li></ul>
 <p>Abaissement</p>	<ul style="list-style-type: none"><li>* Le véhicule se règle sur le niveau sélectionné.</li></ul>

Messages sur le visuel	Causes et conséquences possibles et ► Solutions
 <p data-bbox="195 342 454 391">Relèvement du véhicule... Veuillez patienter</p>	<p data-bbox="524 249 1544 273">* Le niveau du véhicule est trop bas. Le véhicule est remonté jusqu'au niveau du véhicule sélectionné.</p> <ul data-bbox="543 283 1227 307" style="list-style-type: none"><li data-bbox="543 283 1227 307">► Attendez que le message d'écran disparaisse avant de démarrer.</li></ul>

Messages sur le visuel

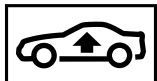

STOP Véhicule trop bas

Causes et conséquences possibles et ► Solutions

- \* Vous avez démarré alors que le niveau du véhicule était trop bas.
  - Arrêtez-vous en tenant compte des conditions de circulation. Le véhicule est remonté jusqu'au niveau du véhicule sélectionné.
  - Attendez que le message d'écran disparaisse avant de continuer à rouler.

Si le message d'écran ne disparaît pas et qu'un signal d'alerte retentit également, la suspension AIR BODY CONTROL/DYNAMIC BODY CONTROL est en panne:

- Ne roulez pas à plus de 50 mph (80 km/h) et rendez-vous immédiatement dans un atelier qualifié.

**!** **REMARQUE** Risques de dommages au niveau des pneus et des ailes de l'essieu avant en cas de braquages du volant trop importants

- Évitez les braquages du volant trop importants pendant la marche et restez attentif aux bruits de frottement.
- En cas de bruits de frottement, arrêtez-vous en tenant compte des conditions de circulation et, si possible, réglez le niveau surélevé.

- Réglez le niveau surélevé du véhicule(→ page 208). En fonction du défaut, le véhicule est relevé.





Messages sur le visuel	Causes et conséquences possibles et ► Solutions
 Défaut Rouler à 80 km/h max.	<ul style="list-style-type: none"> <li>* La suspension AIR BODY CONTROL ne fonctionne que de manière limitée. La tenue de route du véhicule peut être compromise.               <ul style="list-style-type: none"> <li>► Roulez en fonction du niveau actuel du véhicule, mais pas à plus de 50 mph (80 km/h).</li> <li>► Rendez-vous dans un atelier qualifié.</li> </ul> </li> </ul>
Rouler plus lentement	<ul style="list-style-type: none"> <li>* Vous roulez trop vite pour pouvoir régler le niveau du véhicule sélectionné.               <ul style="list-style-type: none"> <li>► Pour régler le niveau du véhicule, ne roulez pas à plus de 37 mph (60 km/h).</li> <li>► Pour régler le niveau du véhicule lors de la traction d'une remorque, ne roulez pas à plus de 19 mph (30 km/h).</li> </ul> </li> </ul>
Assistant de trajectoire actif pas dispo. pr l'instant cf. notice d'utilisation	<ul style="list-style-type: none"> <li>* L'assistant de franchissement de ligne actif n'est momentanément pas disponible. Les conditions environnementales sont situées au-delà des limites système (→ page 231).  <b>Véhicules avec assistant directionnel actif</b> : le pare-brise peut limiter le champ de la caméra.               <ul style="list-style-type: none"> <li>► Continuez de rouler. Dès que les conditions environnementales correspondent aux limites système, le système est de nouveau disponible.</li> </ul> </li> <li>Si, sur les véhicules avec assistant directionnel actif, le message d'écran ne disparaît pas:               <ul style="list-style-type: none"> <li>► Arrêtez-vous en tenant compte des conditions de circulation.</li> <li>► Nettoyez le pare-brise.</li> </ul> </li> </ul>
Assistant de trajectoire actif ne fonctionne pas	<ul style="list-style-type: none"> <li>* L'assistant de franchissement de ligne actif est en panne.               <ul style="list-style-type: none"> <li>► Rendez-vous dans un atelier qualifié.</li> </ul> </li> </ul>



Messages sur le visuel	Causes et conséquences possibles et ► Solutions
<p>Assistant de trajectoire actif Champ caméra réduit cf. notice d'utilisation</p>	<p>* <b>Véhicules sans assistant directionnel actif</b> : le champ de la caméra est réduit.</p> <p>Causes possibles:</p> <ul style="list-style-type: none"><li>• Encrassement du pare-brise dans le champ de la caméra</li><li>• Fortes précipitations ou brouillard</li></ul> <p>Les systèmes d'aide à la conduite et systèmes de sécurité active peuvent être en panne ou momentanément indisponibles.</p> <p>Dès que les causes de l'anomalie sont supprimées, les systèmes d'aide à la conduite et systèmes de sécurité active sont de nouveau disponibles.</p> <p>Si le message d'écran ne disparaît pas:</p> <ul style="list-style-type: none"><li>► Arrêtez-vous en tenant compte des conditions de circulation.</li><li>► Nettoyez le pare-brise.</li></ul>

Messages sur le visuel	Causes et conséquences possibles et ► Solutions
<p>Avertisseur angle mort pas dispo. pr l'instant cf. notice d'utilisation</p>	<p>* L'assistant d'angle mort n'est momentanément pas disponible. Les limites système sont atteintes (→ page 229).</p> <ul style="list-style-type: none"> <li>► Continuez de rouler. Dès que les causes de l'anomalie sont supprimées, le système est de nouveau disponible.</li> </ul> <p>ou</p> <ul style="list-style-type: none"> <li>► Si le message d'écran ne disparaît pas, arrêtez le véhicule en tenant compte des conditions de circulation et redémarrez le moteur.</li> <li>► Si nécessaire, nettoyez le pare-chocs arrière. Si le pare-chocs est fortement encrassé, les capteurs intégrés aux pare-chocs peuvent être en panne.</li> </ul>
<p>Avertisseur actif d'angle mort pas dispo. pr l'instant cf. notice d'utilisation</p>	<p>* L'assistant d'angle mort actif n'est momentanément pas disponible. Les limites système sont atteintes (→ page 229).</p> <ul style="list-style-type: none"> <li>► Continuez de rouler. Dès que les causes de l'anomalie sont supprimées, le système est de nouveau disponible.</li> <li>► Si le message d'écran ne disparaît pas, arrêtez le véhicule en tenant compte des conditions de circulation et redémarrez le moteur.</li> </ul>
<p>Avertisseur angle mort pas disponible avec une remorque cf. notice d'utilisation</p>	<p>* Lorsque vous établissez la liaison électrique avec la remorque, l'assistant d'angle mort actif n'est pas disponible.</p> <ul style="list-style-type: none"> <li>► Appuyez sur le Touch-Control gauche et confirmez le message d'écran.</li> </ul>

Messages sur le visuel	Causes et conséquences possibles et ► Solutions
Avert. actif angle mort pas disponible avec une remorque cf. notice d'utilisation	<ul style="list-style-type: none"> <li>* Lorsque vous établissez la liaison électrique avec la remorque, l'assistant d'angle mort actif n'est pas disponible.               <ul style="list-style-type: none"> <li>► Appuyez sur le Touch-Control gauche et confirmez le message d'écran.</li> </ul> </li> </ul>
Avertisseur angle mort ne fonctionne pas	<ul style="list-style-type: none"> <li>* L'assistant d'angle mort est en panne.               <ul style="list-style-type: none"> <li>► Rendez-vous dans un atelier qualifié.</li> </ul> </li> </ul>
Avertisseur actif d'angle mort ne fonctionne pas	<ul style="list-style-type: none"> <li>* L'assistant d'angle mort actif est en panne.               <ul style="list-style-type: none"> <li>► Rendez-vous dans un atelier qualifié.</li> </ul> </li> </ul>
Aide au stationnement active et PARKTRONIC ne fonctionnent pas cf. notice d'utilisation	<ul style="list-style-type: none"> <li>* L'assistant de stationnement actif et l'assistant de stationnement PARKTRONIC sont en panne.               <ul style="list-style-type: none"> <li>► Arrêtez-vous en tenant compte des conditions de circulation et redémarrez le moteur.</li> <li>► Si le message d'écran reste affiché, rendez-vous dans un atelier qualifié.</li> </ul> </li> </ul>
Détecteur de panneaux pas dispo. pr l'instant cf. notice d'utilisation	<ul style="list-style-type: none"> <li>* L'assistant de signalisation routière n'est momentanément pas disponible.               <ul style="list-style-type: none"> <li>► Continuez de rouler.</li> <li>► Dès que les causes de l'anomalie sont supprimées, le système est de nouveau disponible.</li> </ul> </li> </ul>

Messages sur le visuel	Causes et conséquences possibles et ► Solutions
<p>Détecteur de panneaux Champ caméra réduit cf. notice d'utilisation</p>	<p>* Le champ de la caméra est réduit. Causes possibles:</p> <ul style="list-style-type: none"> <li>• Encrassement du pare-brise dans le champ de la caméra</li> <li>• Fortes précipitations ou brouillard</li> </ul> <p>Les systèmes d'aide à la conduite et systèmes de sécurité active peuvent être en panne ou momentanément indisponibles.</p> <p>Dès que les causes de l'anomalie sont supprimées, les systèmes d'aide à la conduite et systèmes de sécurité active sont de nouveau disponibles.</p> <p>Si le message d'écran ne disparaît pas:</p> <ul style="list-style-type: none"> <li>► Arrêtez-vous en tenant compte des conditions de circulation.</li> <li>► Nettoyez le pare-brise.</li> </ul>
<p>Détecteur de panneaux ne fonctionne pas</p>	<p>* L'assistant de signalisation routière est en panne.</p> <ul style="list-style-type: none"> <li>► Rendez-vous dans un atelier qualifié.</li> </ul>
<div style="border: 2px solid black; padding: 5px; display: inline-block; font-weight: bold; font-size: 1.2em;">HOLD</div> désactivé	<p>* La fonction HOLD est désactivée parce que le véhicule dérape ou qu'une condition d'activation n'est pas remplie.</p> <ul style="list-style-type: none"> <li>► Réactivez la fonction HOLD plus tard ou vérifiez les conditions d'activation de la fonction HOLD (→ page 205).</li> </ul>
<p>Assistant de régulation de distance actif de nouveau disponible</p>	<p>* L'assistant de régulation de distance DISTRONIC actif est de nouveau disponible et peut être activé (→ page 193).</p>

Messages sur le visuel	Causes et conséquences possibles et ► Solutions
 <p>inactif</p>	<p>* Lorsque vous appuyez sur la pédale d'accélérateur au-delà du réglage de l'assistant de régulation de distance DISTRONIC actif, le système passe en mode inactif (→ page 203).</p>
 <p>--- km/h</p>	<p>* Vous ne pouvez pas activer l'assistant de régulation de distance DISTRONIC actif car les conditions d'activation ne sont pas toutes remplies.</p> <p>► Tenez compte des conditions d'activation de l'assistant de régulation de distance DISTRONIC actif (→ page 193).</p>
<p>Assistant de régulation de distance actif pas dispo. pr l'instant cf. notice d'utilisation</p>	<p>* L'assistant de régulation de distance DISTRONIC actif n'est momentanément pas disponible. Les conditions environnementales sont situées au-delà des limites système (→ page 191).</p> <p>► Continuez de rouler. Dès que les conditions environnementales correspondent aux limites système, le système est de nouveau disponible.</p>
<p>Assistant de régulation de distance actif ne fonctionne pas</p>	<p>* L'assistant de régulation de distance DISTRONIC actif est en panne. D'autres systèmes d'aide à la conduite et systèmes de sécurité active peuvent également être en panne.</p> <p>► Rendez-vous dans un atelier qualifié.</p>

Messages sur le visuel	Causes et conséquences possibles et ► Solutions
 <p>Assistant directionnel actif pas dispo. pr l'instant cf. notice d'utilisation</p>	<ul style="list-style-type: none"> <li>* L'assistant directionnel actif n'est momentanément pas disponible. Les conditions environnementales sont situées au-delà des limites système (→ page 198). <ul style="list-style-type: none"> <li>► Continuez de rouler. Dès que les conditions environnementales correspondent aux limites système, le système est de nouveau disponible.</li> <li>► Si nécessaire, nettoyez le pare-brise dans le champ de la caméra.</li> </ul> </li> </ul>
 <p>Assistant directionnel actif ne fonctionne pas</p>	<ul style="list-style-type: none"> <li>* L'assistant directionnel actif est en panne. L'assistant de régulation de distance DISTRONIC actif reste disponible. <ul style="list-style-type: none"> <li>► Rendez-vous dans un atelier qualifié.</li> </ul> </li> </ul>
 <p>--- km/h</p>	<ul style="list-style-type: none"> <li>* Vous ne pouvez pas activer le TEMPOMAT car les conditions d'activation ne sont pas toutes remplies. <ul style="list-style-type: none"> <li>► Tenez compte des conditions d'activation du TEMPOMAT (→ page 190).</li> </ul> </li> </ul>
<p>TEMPOMAT désactivé</p>	<ul style="list-style-type: none"> <li>* Le TEMPOMAT a été désactivé. Si un signal d'alerte retentit également, le TEMPOMAT s'est désactivé automatiquement (→ page 188).</li> </ul>
<p>TEMPOMAT ne fonctionne pas</p>	<ul style="list-style-type: none"> <li>* Le TEMPOMAT est en panne. <ul style="list-style-type: none"> <li>► Rendez-vous dans un atelier qualifié.</li> </ul> </li> </ul>

## Moteur

Messages sur le visuel	Causes et conséquences possibles et ► Solutions
<p>Faire l'appoint liquide refroid. cf. notice d'utilisation</p>	<p>* Le niveau de liquide de refroidissement est trop bas.</p> <div data-bbox="495 332 1648 418" style="border: 1px solid black; padding: 5px;"><p><b>!</b> <b>REMARQUE</b> Dommage au niveau du moteur dû à un niveau de liquide de refroidissement trop bas</p><p>► Evitez les longs trajets si le niveau de liquide de refroidissement est trop bas.</p></div> <p>► Faites l'appoint de liquide de refroidissement (→ page 380).</p>



## Messages sur le visuel



Liquide refroid. S'arrêter  
Couper moteur

## Causes et conséquences possibles et ► Solutions

\* Le liquide de refroidissement est trop chaud.

- Arrêtez-vous immédiatement en tenant compte des conditions de circulation et coupez le moteur.



**▲ ATTENTION** Risque de brûlure lors de l'ouverture du capot moteur

Si vous ouvrez le capot moteur après que le moteur a subi une surchauffe ou après un incendie dans le compartiment moteur, vous pouvez entrer en contact avec des gaz brûlants ou d'autres ingrédients et lubrifiants qui s'échappent.

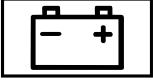
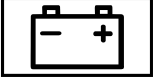

- Avant d'ouvrir le capot moteur, laissez refroidir le moteur ayant subi une surchauffe.
- Dans le cas d'un incendie dans le compartiment moteur, laissez le capot moteur fermé et prévenez les pompiers.

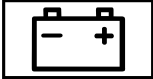
- Attendez que le moteur ait refroidi.
- Assurez-vous que l'arrivée d'air jusqu'au radiateur moteur n'est pas obstruée.
- Roulez jusqu'à l'atelier qualifié le plus proche en évitant toute charge importante du moteur. Ce faisant, veillez à ce que l'affichage de la température du liquide de refroidissement reste au-dessous de la zone rouge.

Messages sur le visuel	Causes et conséquences possibles et ► Solutions
 <p data-bbox="144 342 362 365">cf. notice d'utilisation</p>	<p data-bbox="476 249 790 272">* La batterie ne se charge plus.</p> <div data-bbox="500 291 1646 412" style="border: 1px solid black; padding: 5px;"> <p data-bbox="513 301 1397 324">! <b>REMARQUE</b> Risque de dommage au niveau du moteur en cas de poursuite du trajet</p> <ul style="list-style-type: none"> <li data-bbox="513 342 820 365">► Ne continuez pas de rouler.</li> <li data-bbox="513 376 935 398">► Prenez contact avec un atelier qualifié.</li> </ul> </div> <ul style="list-style-type: none"> <li data-bbox="495 429 1504 452">► Arrêtez-vous immédiatement en tenant compte des conditions de circulation et coupez le moteur.</li> <li data-bbox="495 463 916 485">► Prenez contact avec un atelier qualifié.</li> </ul>
 <p data-bbox="144 596 380 640">Batterie 12 V cf. notice d'utilisation</p>	<p data-bbox="476 504 1175 527">* Le moteur est arrêté et l'état de charge de la batterie est trop faible.</p> <ul style="list-style-type: none"> <li data-bbox="495 537 1240 560">► Arrêtez les consommateurs électriques qui ne sont pas indispensables.</li> <li data-bbox="495 570 1332 614">► Laissez tourner le moteur pendant quelques minutes ou effectuez un long trajet. Cela permet de recharger la batterie.</li> </ul> <p data-bbox="495 624 1419 647">Si le message apparaît alors que le moteur tourne, c'est que le réseau de bord est en panne.</p> <ul style="list-style-type: none"> <li data-bbox="495 657 894 680">► Rendez-vous dans un atelier qualifié.</li> </ul>
 <p data-bbox="144 790 380 833">Batterie 48 V cf. notice d'utilisation</p>	<p data-bbox="476 698 1535 721">* Le système 48 V est en panne. Les fonctions confort peuvent n'être disponibles que de manière limitée.</p> <ul style="list-style-type: none"> <li data-bbox="495 731 1060 754">► Rendez-vous immédiatement dans un atelier qualifié.</li> </ul>

Messages sur le visuel	Causes et conséquences possibles et ► Solutions
 <p data-bbox="195 344 478 391">S'arrêter cf. notice d'utilisation</p>	<p data-bbox="526 251 1334 274">* La batterie ne se charge plus et l'état de charge qu'elle a atteint est trop faible.</p> <div data-bbox="563 295 1696 336" style="border: 1px solid black; padding: 5px;"> <p data-bbox="569 303 1445 326">! <b>REMARQUE</b> Risque de dommage au niveau du moteur en cas de poursuite du trajet</p> <ul data-bbox="563 344 988 401" style="list-style-type: none"> <li data-bbox="563 344 872 367">► Ne continuez pas de rouler.</li> <li data-bbox="563 376 988 401">► Prenez contact avec un atelier qualifié.</li> </ul> </div> <ul data-bbox="545 429 1635 523" style="list-style-type: none"> <li data-bbox="545 429 1635 455">► Arrêtez-vous immédiatement en tenant compte des conditions de circulation. Ne continuez pas de rouler.</li> <li data-bbox="545 464 761 490">► Arrêtez le moteur.</li> <li data-bbox="545 498 970 523">► Prenez contact avec un atelier qualifié.</li> </ul>
 <p data-bbox="195 629 449 676">Veuillez patienter Charge batterie HT...</p>	<p data-bbox="526 538 1690 585">* La batterie 48 V est déchargée. Vous avez mis le contact alors que la batterie 12 V est rechargée avec un chargeur approprié ou qu'elle fournit une aide au démarrage à un autre véhicule.</p> <p data-bbox="545 595 1672 673">La batterie 48 V déchargée est rechargée automatiquement par l'intermédiaire du convertisseur de tension. Le message d'écran <b>Démarrage du moteur de nouveau possible</b> s'affiche sur l'écran multifonction au bout de quelques minutes.</p> <ul data-bbox="545 683 1653 766" style="list-style-type: none"> <li data-bbox="545 683 785 709">► Démarrez le moteur.</li> <li data-bbox="545 720 1653 766">► Après avoir débranché le chargeur, roulez pendant quelques temps avec le véhicule pour charger la batterie 12 V et la batterie 48 V.</li> </ul> <p data-bbox="545 792 1672 818">Si le message d'écran <b>Démarrage du moteur de nouveau possible</b> ne s'affiche pas au bout de quelques minutes:</p> <ul data-bbox="545 828 1265 883" style="list-style-type: none"> <li data-bbox="545 828 896 854">► Essayez de démarrer le moteur.</li> <li data-bbox="545 865 1265 883">► Si le moteur ne démarre pas, prenez contact avec un atelier qualifié.</li> </ul>

Messages sur le visuel	Causes et conséquences possibles et ► Solutions
<p>Démarrage du moteur impossible cf. notice d'utilisation</p>	<p>* L'état de charge de la batterie 48 V est trop faible. Vous ne pouvez plus démarrer le moteur.</p> <ul style="list-style-type: none"> <li>► Arrêtez les consommateurs électriques qui ne sont pas indispensables.</li> <li>► Branchez sur le point d'aide au démarrage de la batterie 12 V un chargeur agréé et approprié pour Mercedes-Benz qui soit doté d'une capacité de charge suffisante (→ page 403). La batterie 48 V est rechargée automatiquement par l'intermédiaire du convertisseur de tension dont est équipé le véhicule.</li> </ul>
<p>Démarrage du moteur de nouveau possible</p>	<p>* La batterie 48 V a été chargée automatiquement par l'intermédiaire du convertisseur de tension.</p> <ul style="list-style-type: none"> <li>► Démarrez le moteur et roulez pendant quelques temps avec le véhicule pour charger la batterie 12 V et la batterie 48 V.</li> </ul>
<div data-bbox="155 532 312 617" data-label="Image"> </div> <p>Arrêter véhicule Laisser tourner moteur</p>	<p>* L'état de charge de la batterie est trop faible.</p> <ul style="list-style-type: none"> <li>► Arrêtez-vous immédiatement en tenant compte des conditions de circulation. Ne continuez pas de rouler.</li> <li>► Laissez tourner le moteur.</li> <li>► Attendez que le message d'écran disparaisse avant de continuer à rouler.</li> </ul>

Messages sur le visuel	Causes et conséquences possibles et ► Solutions
 <p data-bbox="195 344 476 391">A la station-service: contrôler niveau huile moteur</p>	<p data-bbox="524 249 1142 272">* Le niveau d'huile moteur est descendu à la valeur minimale.</p> <div data-bbox="565 298 1665 353" style="border: 1px solid black; padding: 5px;"> <p data-bbox="565 303 1665 353">! <b>REMARQUE</b> Dommage au niveau du moteur dû à des trajets effectués avec un niveau d'huile moteur trop bas</p> </div> <p data-bbox="565 368 1221 394">► Evitez les longs trajets si le niveau d'huile moteur est trop bas.</p> <p data-bbox="543 420 1193 446">► Contrôlez le niveau d'huile moteur au prochain ravitaillement.</p> <p data-bbox="543 462 994 487">Faites l'appoint d'huile moteur (→ page 378).</p> <p data-bbox="543 498 986 524">Remarques sur l'huile moteur (→ page 456).</p>
 <p data-bbox="195 627 380 653">Réserve carburant</p>	<p data-bbox="524 537 1064 560">* Le niveau de carburant a atteint la plage de réserve.</p> <p data-bbox="543 570 796 596">► Ravitaillez le véhicule.</p>
 <p data-bbox="195 757 450 783">Bouchon réservoir ouvert</p>	<p data-bbox="524 667 1665 715">* Une perte de pression est survenue dans le système d'alimentation en carburant. Le bouchon de réservoir n'est pas correctement fermé ou le système d'alimentation en carburant n'est pas étanche.</p> <p data-bbox="543 726 901 752">► Fermez le bouchon de réservoir.</p> <p data-bbox="543 757 1572 783">► <b>Si le bouchon de réservoir était déjà correctement fermé</b> : rendez-vous dans un atelier qualifié.</p>

**Messages sur le visuel**



**Causes et conséquences possibles et ► Solutions**

\* Le moteur de ventilateur est défectueux.

- Roulez jusqu'à l'atelier qualifié le plus proche en évitant toute charge importante du moteur. Ce faisant, veillez à ce que l'affichage de la température du liquide de refroidissement reste au-dessous de la zone rouge.

## Pneus

Messages sur le visuel	Causes et conséquences possibles et ► Solutions
<p>Pression pneus Contrôler pneus</p>	<p>* Uniquement pour le Canada: L'avertisseur de perte de pression des pneus a détecté une forte baisse de pression.</p> <div style="border: 1px solid gray; padding: 5px; margin: 10px 0;"> <p><b>▲ ATTENTION</b> Risque d'accident dû à une pression de pneu trop basse</p> <p>Les pneus dont la pression est trop basse présentent les risques suivants:</p> <ul style="list-style-type: none"> <li>• Les pneus peuvent éclater, en particulier lorsque la charge ou la vitesse du véhicule augmentent.</li> <li>• Les pneus peuvent s'user de manière excessive et/ou irrégulière, ce qui peut réduire fortement leur adhérence.</li> <li>• - Le comportement routier ainsi que la manœuvrabilité et le comportement au freinage du véhicule peuvent être fortement compromis.</li> </ul> <p>Vous risquez alors de perdre le contrôle du véhicule.</p> <ul style="list-style-type: none"> <li>► Tenez compte des pressions de pneu recommandées.</li> <li>► Adaptez la pression de pneu si nécessaire.</li> </ul> </div> <ul style="list-style-type: none"> <li>► Arrêtez le véhicule en tenant compte des conditions de circulation.</li> <li>► Contrôlez la pression de pneu (→ page 416) et les pneus.</li> <li>► En cas de réglage correct de la pression de pneu, redémarrez l'avertisseur de perte de pression des pneus (→ page 423).</li> </ul>

Messages sur le visuel	Causes et conséquences possibles et ► Solutions
<p>Surveillance pression pneus Redémarrer système après contrôle press.</p>	<p>* Uniquement pour le Canada: Un message d'écran de l'avertisseur de perte de pression des pneus s'est affiché sur l'écran et le système n'a pas été redémarré depuis.</p> <p>► En cas de réglage correct de la pression de pneu, redémarrez l'avertisseur de perte de pression des pneus (→ page 423).</p>
<p>Surveillance pression pneus ne fonctionne pas</p>	<p>* Uniquement pour le Canada: L'avertisseur de perte de pression des pneus est en panne.</p> <p>► Rendez-vous dans un atelier qualifié.</p>
<p> Corriger pression pneus</p>	<p>* La pression d'un ou plusieurs pneus est insuffisante ou la différence de pression de pneu entre les différentes roues est très importante.</p> <p>► Contrôlez la pression de pneu et corrigez-la si nécessaire.</p> <p>► En cas de réglage correct de la pression de pneu, redémarrez le système de contrôle de la pression des pneus (→ page 422).</p>



## Messages sur le visuel



Contrôler pneus

## Causes et conséquences possibles et ► Solutions

\* La pression de pneu a fortement baissé. La position de la ou des roues concernées est indiquée.

**▲ ATTENTION** Risque d'accident dû à une pression de pneu trop basse

Les pneus dont la pression est trop basse présentent les risques suivants:

- Les pneus peuvent éclater, en particulier lorsque la charge ou la vitesse du véhicule augmentent.
- Les pneus peuvent s'user de manière excessive et/ou irrégulière, ce qui peut réduire fortement leur adhérence.
- - Le comportement routier ainsi que la manœuvrabilité et le comportement au freinage du véhicule peuvent être fortement compromis.

Vous risquez alors de perdre le contrôle du véhicule.

- Tenez compte des pressions de pneu recommandées.
- Adaptez la pression de pneu si nécessaire.

- Arrêtez le véhicule en tenant compte des conditions de circulation.
- Contrôlez la pression de pneu (→ page 416) et les pneus.



Messages sur le visuel	Causes et conséquences possibles et ► Solutions
 <p>Attention pneu(s) défect.</p>	<p>* La pression de pneu d'un ou plusieurs pneus baisse brusquement. La position de la ou des roues concernées est indiquée.</p> <p><b>▲ ATTENTION</b> Risque d'accident en cas de conduite avec des pneus dégonflés</p> <p>Les pneus dégonflés présentent les risques suivants:</p> <ul style="list-style-type: none"><li>• Les pneus peuvent surchauffer et prendre feu.</li><li>• - Le comportement routier ainsi que la manœuvrabilité et le comportement au freinage du véhicule peuvent être fortement compromis.</li></ul> <p>Vous risquez alors de perdre le contrôle du véhicule.</p> <ul style="list-style-type: none"><li>► Ne roulez pas avec un pneu dégonflé.</li><li>► Respectez les consignes en cas de crevaison.</li></ul> <p>Consignes en cas de crevaison (→ page 392).</p> <ul style="list-style-type: none"><li>► Arrêtez le véhicule en tenant compte des conditions de circulation.</li><li>► Contrôlez les pneus.</li></ul>
<p>Contrôle pression pneus pas disponible pour l'instant</p>	<p>* Une source radio puissante perturbe le système. Le système ne reçoit aucun signal des capteurs de pression de pneu. Le système de contrôle de la pression des pneus n'est momentanément pas disponible.</p> <ul style="list-style-type: none"><li>► Continuez de rouler. Le système de contrôle de la pression des pneus se réactive automatiquement dès que la cause de la défaillance est éliminée.</li></ul>

Messages sur le visuel	Causes et conséquences possibles et ► Solutions
 <p data-bbox="195 344 408 365">Pas de capteurs roue</p>	<p data-bbox="528 249 1694 301">* Il n'y a pas de signal du capteur de pression de pneu au niveau d'un ou plusieurs pneus. Aucune valeur de pression n'est affichée au niveau du ou des pneus concernés.</p> <p data-bbox="547 311 1480 332">► Faites remplacer le ou les capteurs de pression de pneu défectueux par un atelier qualifié.</p>
<p data-bbox="195 386 450 464">Contrôle pression pneus ne fonctionne pas Pas de capteurs roue</p>	<p data-bbox="528 381 1676 433">* Les roues qui ont été montées n'ont pas de capteur de pression de pneu approprié. Le système de contrôle de la pression des pneus est désactivé.</p> <p data-bbox="547 443 1289 464">► Montez des roues munies de capteurs de pression de pneu appropriés.</p>
<p data-bbox="195 484 445 536">Contrôle pression pneus ne fonctionne pas</p>	<p data-bbox="528 479 1175 500">* Le système de contrôle de la pression des pneus est en panne.</p> <div data-bbox="547 521 1694 728" style="border: 1px solid gray; padding: 5px;"> <p data-bbox="565 531 1628 552"><b>⚠ ATTENTION</b> Risque d'accident en cas de défaillance du système de contrôle de la pression des pneus</p> <p data-bbox="565 572 1670 619">Lorsque le système de contrôle de la pression des pneus est défectueux, il ne peut pas vous prévenir correctement en cas de perte de pression dans un ou plusieurs pneus.</p> <p data-bbox="565 629 1646 676">Les pneus dont la pression est trop basse peuvent par exemple compromettre le comportement routier ainsi que la manœuvrabilité et le comportement au freinage du véhicule. -</p> <p data-bbox="565 692 1467 712">► Faites contrôler le système de contrôle de la pression des pneus par un atelier qualifié.</p> </div> <p data-bbox="547 743 948 764">► Rendez-vous dans un atelier qualifié.</p>
<p data-bbox="195 785 389 806">Surchauffe pneu(s)</p>	<p data-bbox="528 780 1676 831">* Au moins un pneu a subi une surchauffe. Les pneus concernés sont affichés en rouge. Dans le cas de températures s'approchant de la valeur limite, les pneus sont affichés en orange.</p> <p data-bbox="547 842 809 862">► Roulez plus lentement.</p>

Messages sur le visuel	Causes et conséquences possibles et ► Solutions
<p>Surchauffe pneu(s) Ralentir</p>	<p>* Au moins un pneu a subi une surchauffe.</p> <div data-bbox="495 291 1646 410"><p><b>▲ ATTENTION</b> Risque d'accident en cas de conduite avec des pneus ayant subi une surchauffe</p><p>Des pneus ayant subi une surchauffe risquent d'éclater, en particulier lorsque vous roulez à vitesse élevée.</p><p>► Réduisez votre vitesse pour que les pneus refroidissent.</p></div> <p>► Réduisez votre vitesse pour que les pneus refroidissent.</p>

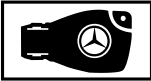
## Clé

Messages sur le visuel	Causes et conséquences possibles et ► Solutions
 <p>Remplacer la clé</p>	<p>* La clé doit être remplacée.</p> <p>► Rendez-vous dans un atelier qualifié.</p>
 <p>Remplacer piles de la clé</p>	<p>* La pile de la clé est déchargée.</p> <p>► Remplacez la pile (→ page 73).</p>

Messages sur le visuel	Causes et conséquences possibles et ► Solutions
 <p>Clé non identifiée (message d'écran en blanc)</p>	<p>* La clé ne peut pas être identifiée pour le moment.</p> <ul style="list-style-type: none"> <li>► Changez la clé de place dans le véhicule.</li> <li>► Si la clé ne peut toujours pas être identifiée, démarrez le moteur avec la clé dans le bac de rangement (→ page 153).</li> </ul>
 <p>Clé non identifiée (message d'écran en rouge)</p>	<p>* La clé n'est pas identifiée et ne se trouve éventuellement plus dans le véhicule.</p> <p>La clé ne se trouve plus dans le véhicule et vous arrêtez le moteur:</p> <ul style="list-style-type: none"> <li>• Vous ne pouvez plus démarrer le moteur.</li> <li>• Vous ne pouvez pas verrouiller le véhicule de manière centralisée.</li> </ul> <p>► Assurez-vous que la clé se trouve dans le véhicule.</p> <p>Lorsque la détection de la clé est en panne en raison d'une source radio puissante:</p> <ul style="list-style-type: none"> <li>► Arrêtez-vous immédiatement en tenant compte des conditions de circulation.</li> <li>► Posez la clé dans le bac de rangement pour le démarrage avec la clé (→ page 153).</li> </ul>
 <p>Emporter la clé</p>	<p>* En outre, un signal d'alerte retentit. Ce message vous rappelle que vous devez toujours prendre la clé avec vous lorsque vous quittez le véhicule.</p>

Messages sur le visuel	Causes et conséquences possibles et ► Solutions
 <p>Déposer la clé à l'endroit prévu à cet effet cf. notice d'utilisation</p>	<p>* La détection de la clé est en panne.</p> <ul style="list-style-type: none"> <li>► Changez la clé de place dans le véhicule.</li> <li>► Démarrez le véhicule avec la clé dans le bac de rangement (→ page 153).</li> </ul>



## Véhicule

Messages sur le visuel	Causes et conséquences possibles et ► Solutions
<p>Pour quitter position P: actionner frein</p>	<p>* Vous avez essayé de faire passer la boîte de vitesses de la position <b>P</b> à une autre position de la boîte de vitesses.</p> <ul style="list-style-type: none"> <li>► Appuyez sur la pédale de frein.</li> </ul>
<p>Pour quitter position P ou N: actionner frein et démarrer moteur</p>	<p>* Vous avez essayé de faire passer la boîte de vitesses de la position <b>P</b> ou <b>N</b> à une autre position de la boîte de vitesses.</p> <ul style="list-style-type: none"> <li>► Appuyez sur la pédale de frein.</li> <li>► Démarrez le moteur.</li> </ul>
<p>Danger: véhicule non immobilisé Porte cond. ouverte et boîte pas sur P</p>	<p>* La porte conducteur n'est pas complètement fermée et la boîte de vitesses se trouve en position <b>R</b>, <b>N</b> ou <b>D</b>.</p> <ul style="list-style-type: none"> <li>► Lorsque vous arrêtez le véhicule, mettez la boîte de vitesses sur <b>P</b>.</li> </ul>

Messages sur le visuel	Causes et conséquences possibles et ► Solutions
<p>Danger: véhicule non immobilisé Boîte de vitesses en position N</p>	<ul style="list-style-type: none"> <li>* Vous avez mis la boîte de vitesses en position <b>N</b> pendant que le véhicule roule.               <ul style="list-style-type: none"> <li>► Appuyez sur la pédale de frein pour arrêter le véhicule et mettez la boîte de vitesses sur <b>P</b> lorsque le véhicule est à l'arrêt.</li> <li>► Pour poursuivre le trajet, mettez la boîte de vitesses sur <b>D</b> ou <b>R</b>.</li> </ul> </li> </ul>
<p>Position P possible seulement quand véhicule arrêté</p>	<ul style="list-style-type: none"> <li>* Mettez la boîte de vitesses sur <b>P</b> uniquement lorsque le véhicule est à l'arrêt.</li> </ul>
<p>Aller à l'atelier sans changer de rapport</p>	<ul style="list-style-type: none"> <li>* La boîte de vitesses est en panne. La position de la boîte de vitesses ne peut plus être changée.               <ul style="list-style-type: none"> <li>► Lorsque la boîte de vitesses se trouve sur <b>D</b>, rendez-vous dans un atelier qualifié sans changer la position de la boîte de vitesses.</li> <li>► Pour toutes les autres positions de la boîte de vitesses, arrêtez le véhicule à l'écart de la circulation.</li> <li>► Prenez contact avec un atelier qualifié ou un service de dépannage.</li> </ul> </li> </ul>
<div style="text-align: center;">  </div> <p>Véhicule prêt à rouler Couper contact avant de quitter le véhicule</p>	<ul style="list-style-type: none"> <li>* Vous êtes sur le point de quitter le véhicule en état de marche.               <ul style="list-style-type: none"> <li>► Lorsque vous quittez le véhicule, coupez le contact, immobilisez le véhicule pour qu'il ne puisse pas se mettre à rouler et prenez la clé avec vous.</li> <li>► Si vous restez à bord du véhicule, arrêtez les consommateurs électriques (chauffage de siège, par exemple). Sinon la batterie 12 V peut se décharger et vous ne pouvez démarrer le véhicule qu'à l'aide d'une autre batterie (aide au démarrage).</li> </ul> </li> </ul>



Messages sur le visuel	Causes et conséquences possibles et ► Solutions
Boîte de vitesses Défaut S'arrêter	<ul style="list-style-type: none"> <li>* La boîte de vitesses est en panne. La boîte de vitesses passe automatiquement sur <b>N</b>.</li> <li>► Arrêtez-vous immédiatement en tenant compte des conditions de circulation.</li> <li>► Mettez la boîte de vitesses sur <b>P</b>.</li> <li>► Prenez contact avec un atelier qualifié.</li> </ul>
Marche arrière impossible Aller à l'atelier	<ul style="list-style-type: none"> <li>* La boîte de vitesses est en panne. Vous ne pouvez plus engager la marche arrière.</li> <li>► Rendez-vous dans un atelier qualifié.</li> </ul>
Arrêter véhicule Laisser tourner moteur Refroidissement BV... Veuillez patienter	<ul style="list-style-type: none"> <li>* La boîte de vitesses a subi une surchauffe. Le démarrage peut être momentanément perturbé ou impossible.</li> <li>► Arrêtez-vous immédiatement en tenant compte des conditions de circulation. Ne continuez pas de rouler.</li> <li>► Laissez tourner le moteur.</li> <li>► Attendez que le message d'écran disparaisse avant de continuer à rouler.</li> </ul>
Batterie de réserve Défaut	<ul style="list-style-type: none"> <li>* La batterie de secours de la boîte de vitesses ne se charge plus.</li> <li>► Rendez-vous dans un atelier qualifié.</li> <li>► D'ici là, mettez toujours la boîte de vitesses manuellement sur <b>P</b> avant de couper le moteur.</li> <li>► Avant de quitter le véhicule, serrez le frein de stationnement électrique.</li> </ul>
Climatiseur Défaut cf. notice d'utilisation	<ul style="list-style-type: none"> <li>* Le système de climatisation fonctionne momentanément de manière limitée. Le débit et l'arrivée d'air frais sont régulés automatiquement.</li> <li>► Faites contrôler le système de climatisation par un atelier qualifié.</li> </ul>





Messages sur le visuel	Causes et conséquences possibles et ► Solutions
<p>Pour mettre boîte sur R: actionner frein</p>	<ul style="list-style-type: none"> <li>* Vous avez essayé de passer sur la position de la boîte de vitesses <b>R</b>. <ul style="list-style-type: none"> <li>► Appuyez sur la pédale de frein.</li> <li>► Mettez la boîte de vitesses sur <b>R</b>.</li> </ul> </li> </ul>
 <p>Dossier siège avant gauche non verrouillé (exemple)</p>	<ul style="list-style-type: none"> <li>* Le dossier du siège avant correspondant n'est pas verrouillé. <ul style="list-style-type: none"> <li>► Basculez le dossier vers l'arrière jusqu'à ce qu'il se verrouille.</li> </ul> </li> </ul>
 <p>Défaut direction S'arrêter immédiatement cf. notice d'utilisation</p>	<ul style="list-style-type: none"> <li>* La direction présente un défaut. La manœuvrabilité est fortement compromise. <div style="background-color: #e0e0e0; padding: 5px; margin: 10px 0;"> <p><b>⚠ ATTENTION</b> Risque d'accident dû à une manœuvrabilité limitée</p> <p>Si la direction ne fonctionne plus correctement, la sécurité de fonctionnement du véhicule est compromise.</p> <ul style="list-style-type: none"> <li>► Arrêtez-vous immédiatement en tenant compte des conditions de circulation. Ne continuez pas de rouler.</li> <li>► Prenez contact avec un atelier qualifié.</li> </ul> </div> <ul style="list-style-type: none"> <li>► Arrêtez-vous immédiatement en tenant compte des conditions de circulation. Ne continuez pas de rouler.</li> <li>► Rendez-vous dans un atelier qualifié.</li> </ul> </li> </ul>



Messages sur le visuel	Causes et conséquences possibles et ► Solutions
 <p>Défaut direction Rouler prudemment Aller à l'atelier</p>	<p>* L'assistance de direction est en panne. Vous devez éventuellement exercer une force plus importante pour diriger le véhicule.</p> <ul style="list-style-type: none"><li>► Continuez de rouler prudemment.</li><li>► Rendez-vous dans un atelier qualifié.</li></ul>
<p>Assurer apport d'air frais dans l'habitacle Défaut climatiseur Aller à l'atelier</p>	<p>* Le système de climatisation est en panne.</p> <p><b>▲ ATTENTION</b> Risque de blessure et d'accident en cas d'arrivée d'air frais insuffisante.</p> <p>Si le système de climatisation est en panne, du dioxyde de carbone peut pénétrer dans l'habitacle. L'inhalation de dioxyde de carbone peut provoquer des vertiges.</p> <ul style="list-style-type: none"><li>► Ouvrez une vitre pour assurer une arrivée d'air frais suffisante.</li><li>► Ouvrez une vitre pour assurer une arrivée d'air frais suffisante.</li><li>► Rendez-vous immédiatement dans un atelier qualifié.</li></ul>





Messages sur le visuel	Causes et conséquences possibles et ► Solutions
 <p data-bbox="195 342 426 417">Défaut direction Effort suppl. requis cf. notice d'utilisation</p>	<p data-bbox="526 249 938 272">* L'assistance de direction est en panne.</p> <div data-bbox="550 293 1696 471" style="border: 1px solid gray; padding: 5px;"> <p data-bbox="565 301 1354 324">▲ <b>ATTENTION</b> Risque d'accident dû à un comportement directionnel modifié</p> <p data-bbox="565 339 1652 391">Si l'assistance de direction ne fonctionne plus que partiellement ou plus du tout, vous devez fournir un effort plus important pour diriger le véhicule.</p> <ul style="list-style-type: none"> <li data-bbox="565 401 1450 424">► Si vous pouvez diriger le véhicule en toute sécurité, continuez de rouler prudemment.</li> <li data-bbox="565 435 1323 457">► Prenez immédiatement contact avec un atelier qualifié ou rendez-vous-y.</li> </ul> </div> <ul style="list-style-type: none"> <li data-bbox="545 487 1434 510">► Si vous pouvez diriger le véhicule en toute sécurité, continuez de rouler prudemment.</li> <li data-bbox="545 521 1689 543">► Rendez-vous immédiatement dans un atelier qualifié ou prenez immédiatement contact avec un atelier qualifié.</li> </ul>
<p data-bbox="195 565 413 614">Capot actif Défaut cf. notice d'utilisation</p>	<p data-bbox="526 560 1628 583">* Le capot moteur actif (protection piétons) est en panne ou ne fonctionne pas en raison d'un déclenchement.</p> <ul style="list-style-type: none"> <li data-bbox="545 593 948 616">► Rendez-vous dans un atelier qualifié.</li> </ul>

Messages sur le visuel	Causes et conséquences possibles et ► Solutions
	<p>* Le capot moteur est ouvert.</p> <div data-bbox="495 291 1648 443"><p><b>▲ ATTENTION</b> Risque d'accident dû à un capot moteur déverrouillé pendant la marche</p><p>Si le capot moteur est déverrouillé, il pourrait s'ouvrir pendant la marche et empêcher toute visibilité.</p><ul style="list-style-type: none"><li>► Ne déverrouillez jamais le capot moteur lorsque vous roulez.</li><li>► Avant chaque trajet, assurez-vous que le capot moteur est verrouillé.</li></ul></div> <ul style="list-style-type: none"><li>► Arrêtez immédiatement le véhicule en tenant compte des conditions de circulation.</li><li>► Fermez le capot moteur.</li></ul>
	<p>* Une porte au moins est ouverte.</p> <ul style="list-style-type: none"><li>► Fermez toutes les portes.</li></ul>

Messages sur le visuel	Causes et conséquences possibles et ► Solutions
	<p>* Le couvercle de coffre est ouvert.</p> <div style="border: 1px solid gray; padding: 5px; margin-top: 10px;"> <p><b>▲ ATTENTION</b> Risque d'intoxication dû aux gaz d'échappement</p> <p>Les moteurs thermiques dégagent des gaz d'échappement toxiques, tels que du monoxyde de carbone. Si le couvercle de coffre est ouvert alors que le moteur tourne, des gaz d'échappement peuvent pénétrer dans l'habitacle, notamment pendant la marche.</p> <ul style="list-style-type: none"> <li>► Arrêtez toujours le moteur avant d'ouvrir le couvercle de coffre.</li> <li>► Ne roulez jamais avec un couvercle de coffre ouvert.</li> </ul> </div> <p>► Fermez le couvercle de coffre.</p>
 <p>Dossier arrière gauche non verrouillé (exemple)</p>	<p>* Le dossier correspondant de la banquette arrière n'est pas verrouillé.</p> <p>► Basculez le dossier correspondant vers l'arrière jusqu'à ce qu'il se verrouille.</p>
 <p>Faire l'appoint liquide lave-glace</p>	<p>* Le niveau de liquide de lave-glace dans le réservoir de liquide de lave-glace est en dessous du niveau minimal.</p> <p>► Faites l'appoint de liquide de lave-glace (→ page 381).</p>

## Eclairage

Messages sur le visuel	Causes et conséquences possibles et ► Solutions
 <p>Feu croisement gauche (exemple)</p>	<ul style="list-style-type: none"> <li>* La lampe correspondante est défectueuse.               <ul style="list-style-type: none"> <li>► Rendez-vous dans un atelier qualifié.</li> <li>ⓘ Lampes LED: le message d'écran apparaît pour les feux correspondants uniquement si toutes les diodes sont défectueuses.</li> </ul> </li> </ul>
 <p>Eclairage actif virages ne fonctionne pas</p>	<ul style="list-style-type: none"> <li>* L'éclairage actif dans les virages est en panne.               <ul style="list-style-type: none"> <li>► Rendez-vous dans un atelier qualifié.</li> </ul> </li> </ul>
 <p>Intell. Light System ne fonctionne pas</p>	<ul style="list-style-type: none"> <li>* L'Intelligent Light System est en panne. Le système d'éclairage continue de fonctionner sans les fonctions de l'Intelligent Light System.               <ul style="list-style-type: none"> <li>► Rendez-vous dans un atelier qualifié.</li> </ul> </li> </ul>

Messages sur le visuel	Causes et conséquences possibles et ► Solutions
 <p data-bbox="195 342 463 391">Défaut cf. notice d'utilisation</p>	<p data-bbox="519 249 892 272">* L'éclairage extérieur est en panne.</p> <p data-bbox="543 283 948 306">► Rendez-vous dans un atelier qualifié.</p>
 <p data-bbox="195 498 473 547">Allumage feux automatique ne fonctionne pas</p>	<p data-bbox="519 410 935 433">* Le capteur de luminosité est en panne.</p> <p data-bbox="543 444 948 467">► Rendez-vous dans un atelier qualifié.</p>
 <p data-bbox="195 653 365 676">Eteindre les feux</p>	<p data-bbox="519 565 1184 588">* Vous quittez le véhicule alors que la lumière est encore allumée.</p> <p data-bbox="543 599 1040 622">► Tournez le commutateur d'éclairage sur <b>AUTO</b>.</p>
 <p data-bbox="195 778 467 800">Allumer éclairage extérieur</p>	<p data-bbox="519 689 916 712">* Vous roulez sans feux de croisement.</p> <p data-bbox="543 724 1129 746">► Tournez le commutateur d'éclairage sur  ou <b>AUTO</b>.</p>
<p data-bbox="195 824 467 873">Assistant adapt. feux route ne fonctionne pas</p>	<p data-bbox="519 824 1068 847">* L'assistant de feux de route adaptatifs est en panne.</p> <p data-bbox="543 858 948 881">► Rendez-vous dans un atelier qualifié.</p>

Messages sur le visuel	Causes et conséquences possibles et ► Solutions
<p>Assistant adapt. feux route pas dispo. pr l'instant cf. notice d'utilisation</p>	<p>* L'assistant de feux de route adaptatifs n'est momentanément pas disponible.                      Les limites système sont atteintes (→ page 131).                      ► Continuez de rouler.                      Dès que les causes de l'anomalie sont supprimées, le système est de nouveau disponible. Le message d'écran <b>Assistant adapt. feux route de nouveau disponible</b> apparaît.</p>
<p>Assistant adapt. feux route Champ caméra réduit cf. notice d'utilisation</p>	<p>* Le champ de la caméra est réduit. Causes possibles:</p> <ul style="list-style-type: none"> <li>• Encrassement du pare-brise dans le champ de la caméra</li> <li>• Fortes précipitations ou brouillard</li> </ul> <p>Les systèmes d'aide à la conduite et systèmes de sécurité active peuvent être en panne ou momentanément indisponibles.                      Dès que les causes de l'anomalie sont supprimées, les systèmes d'aide à la conduite et systèmes de sécurité active sont de nouveau disponibles.                      Si le message d'écran ne disparaît pas:</p> <p>► Arrêtez-vous en tenant compte des conditions de circulation.                      ► Nettoyez le pare-brise.</p>



## Voyants de contrôle et d'alerte

### Vue d'ensemble des voyants de contrôle et d'alerte

Lorsque vous mettez le contact, certains systèmes effectuent un autodiagnostic. Certains voyants de contrôle et d'alerte peuvent alors s'allumer ou clignoter momentanément. Cela n'est pas critique. Les voyants de contrôle et d'alerte ne signalent un défaut que s'ils s'allument ou clignotent après le démarrage du moteur ou pendant la marche.

### Ecran pour les instruments standard

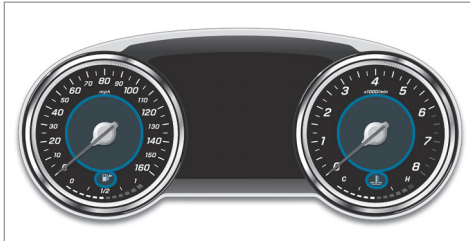

### Ecran pour les instruments dans le poste de conduite Widescreen

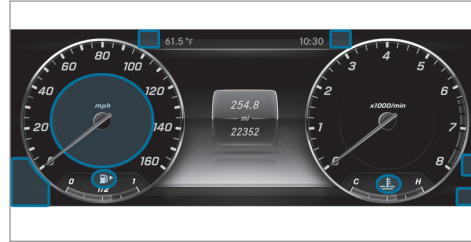













### Réglage Progressive dans le poste de conduite Widescreen



Si vous sélectionnez le réglage d'écran Progressive sur les véhicules équipés d'un poste de conduite Widescreen, la position des voyants qui se trouvent sur l'écran pour les instruments change.

### Voyants de contrôle et d'alerte:

-  Feux de croisement (→ page 128)
-  Feux de position (→ page 128)
-  Feux de route (→ page 129)
-   Clignotants (→ page 129)
-  Eclairage antibrouillard arrière (→ page 128)
-  Ceinture de sécurité pas bouclée (→ page 528)
-  États-Unis: freins (voyant rouge) (→ page 521)
-  Canada: freins (voyant rouge) (→ page 521)
-  ABS en panne (→ page 521)
-  AIR BODY CONTROL en panne (→ page 529)
-  ESP® (→ page 521)

## 520 Messages d'écran et voyants de contrôle et d'alerte

---



ESP® OFF (→ page 521)



Etats-Unis: serrage du frein de stationnement électrique (voyant rouge) (→ page 521)



Canada: serrage du frein de stationnement électrique (voyant rouge) (→ page 521)



Frein de stationnement électrique (voyant orange) (→ page 521)



Assistance de direction en panne (→ page 530)



Défaut électrique(→ page 531)



Système de retenue (→ page 521)



Diagnostic moteur (→ page 531)



Réserve de carburant avec indicateur de position du bouchon du

réservoir (→ page 531) (→ page 531)



Liquide de refroidissement trop chaud/froid (→ page 531)



Alerte de distance (→ page 529)



Système de contrôle de la pression des pneus (→ page 535)

## Systèmes de sécurité

## Voyants de contrôle et d'alerte

**BRAKE**Voyant d'alerte des freins  
(Etats-Unis)Voyant d'alerte des freins  
(Canada)

## Causes et conséquences possibles et ► Solutions

Le voyant rouge d'alerte des freins s'allume alors que le moteur tourne.

Causes possibles:

- L'amplification de la force de freinage est en panne et le comportement au freinage du véhicule peut se modifier.
- Il n'y a pas suffisamment de liquide de frein dans le réservoir de liquide de frein.

**▲ ATTENTION** Risque d'accident en cas de défaillance de l'amplification de la force de freinage

Lorsque l'amplification de la force de freinage est en panne, vous devez éventuellement appliquer un effort de freinage plus important sur la pédale de frein pour freiner. Le comportement au freinage peut être compromis. La distance de freinage peut s'allonger dans les situations de freinage d'urgence.

- Arrêtez-vous immédiatement en tenant compte des conditions de circulation. Ne continuez pas de rouler.
- Prenez contact avec un atelier qualifié.



**▲ ATTENTION** Risque d'accident en cas de niveau de liquide de frein bas

Si le niveau de liquide de frein est trop bas, l'effet de freinage et donc le comportement au freinage peuvent être compromis.



- Arrêtez-vous immédiatement en tenant compte des conditions de circulation. Ne continuez pas de rouler.
- Prenez contact avec un atelier qualifié.

Voyants de contrôle et d'alerte	Causes et conséquences possibles et ► Solutions
	<ul style="list-style-type: none"><li>▶ Ne faites pas l'appoint de liquide de frein.</li></ul> <ul style="list-style-type: none"><li>► Arrêtez-vous immédiatement en tenant compte des conditions de circulation. Ne continuez pas de rouler.</li><li>► Tenez compte des messages qui apparaissent sur l'écran multifonction.</li><li>► Prenez contact avec un atelier qualifié.</li></ul> <p><b>Uniquement pour les Etats-Unis :</b> si en outre un message comportant le symbole  apparaît sur l'écran multifonction, les garnitures de frein ont atteint la limite d'usure.</p> <ul style="list-style-type: none"><li>► Rendez-vous dans un atelier qualifié.</li></ul>

Voyants de contrôle et d'alerte	Causes et conséquences possibles et ► Solutions
 <p>Voyant d'alerte ABS</p>	<p>Le voyant orange d'alerte ABS s'allume alors que le moteur tourne. L'ABS est en panne.</p> <p>Si un signal d'alerte retentit également, c'est que l'EBD est en panne. D'autres systèmes d'aide à la conduite et systèmes de sécurité active peuvent également être en panne.</p> <div style="background-color: #f0f0f0; padding: 5px; margin-top: 10px;"> <p><b>▲ ATTENTION</b> Risque de dérapage en cas de défaut de l'EBD ou de l'ABS</p> <p>Lorsque l'EBD ou l'ABS est en panne, les roues peuvent se bloquer lors du freinage La manœuvrabilité et le comportement au freinage du véhicule sont fortement compromis. La distance de freinage peut s'allonger dans les situations de freinage d'urgence. En outre, d'autres systèmes de sécurité active sont désactivés.</p> <ul style="list-style-type: none"> <li>▶ Continuez de rouler prudemment.</li> <li>▶ Faites immédiatement contrôler le système de freinage par un atelier qualifié.</li> </ul> </div> <ul style="list-style-type: none"> <li>► Continuez de rouler prudemment.</li> <li>► Tenez compte des messages qui apparaissent sur l'écran multifonction.</li> <li>► Rendez-vous dans un atelier qualifié.</li> </ul>

Voyants de contrôle et d'alerte	Causes et conséquences possibles et ► Solutions
 <p>Le voyant d'alerte ESP® clignote</p>	<p>Le voyant orange d'alerte ESP® clignote pendant la marche. L'ESP® entre en action .</p> <ul style="list-style-type: none"> <li>► Adaptez votre style de conduite aux conditions routières et météorologiques.</li> </ul>
 <p>Le voyant d'alerte ESP® est allumé</p>	<p>Le voyant orange d'alerte ESP® s'allume alors que le moteur tourne. L'ESP® est en panne. D'autres systèmes d'aide à la conduite et systèmes de sécurité active peuvent également être en panne.</p> <div style="background-color: #cccccc; padding: 5px; margin-bottom: 10px;"> <p><b>▲ ATTENTION</b> Risque de dérapage dû à un défaut dans l'ESP®</p> </div> <p>Si l'ESP® est en panne, il ne peut pas stabiliser la trajectoire du véhicule. ® En outre, d'autres systèmes de sécurité active sont désactivés.</p> <ul style="list-style-type: none"> <li>► Continuez de rouler prudemment.</li> <li>► Faites contrôler l'ESP® par un atelier qualifié.</li> </ul> <ul style="list-style-type: none"> <li>► Continuez de rouler prudemment.</li> <li>► Tenez compte des messages qui apparaissent sur l'écran multifonction.</li> <li>► Rendez-vous dans un atelier qualifié.</li> </ul>



Voyants de contrôle et d'alerte	Causes et conséquences possibles et ► Solutions
 <p>Voyant d'alerte ESP® OFF</p>	<p>Le voyant orange d'alerte ESP® OFF s'allume alors que le moteur tourne. L'ESP® est désactivé.</p> <p><b>▲ ATTENTION</b> Risque de dérapage en cas de conduite avec l'ESP® désactivé</p> <p>Si l'ESP® est désactivé, il ne peut pas stabiliser la trajectoire du véhicule. En outre, d'autres systèmes de sécurité active ne sont disponibles que de manière limitée.</p> <ul style="list-style-type: none"><li>► Continuez de rouler prudemment.</li><li>► Désactivez l'ESP® uniquement tant que la situation l'exige.</li></ul> <p>Si l'ESP® ne peut pas être activé, l'ESP® est en panne.</p> <ul style="list-style-type: none"><li>► Faites immédiatement contrôler l'ESP® par un atelier qualifié.</li></ul> <p>► Tenez compte des remarques relatives à la désactivation de l'ESP® .</p>

Voyants de contrôle et d'alerte	Causes et conséquences possibles et ► Solutions
<p data-bbox="155 277 310 360"> <b>PARK</b></p> <p data-bbox="144 366 425 470">Voyant rouge de serrage du frein de stationnement électrique (uniquement pour les Etats-Unis)</p> <p data-bbox="155 476 310 559"></p> <p data-bbox="144 565 425 669">Voyant rouge de serrage du frein de stationnement électrique (uniquement pour le Canada)</p> <p data-bbox="155 675 310 758"></p> <p data-bbox="144 764 425 841">Voyant orange de frein de stationnement électrique en panne</p>	<p data-bbox="452 273 1611 325">Le voyant rouge du frein de stationnement électrique clignote ou est allumé. En cas de défaut du frein de stationnement électrique, le voyant orange est en outre allumé.</p> <ul data-bbox="452 331 1204 360" style="list-style-type: none"><li data-bbox="452 331 1204 360">► Tenez compte des messages qui apparaissent sur l'écran multifonction.</li></ul>





Voyants de contrôle et d'alerte	Causes et conséquences possibles et ► Solutions
 <p data-bbox="195 366 458 415">Voyant d'alerte des systèmes de retenue</p>	<p data-bbox="504 275 1350 334">Le voyant d'alerte rouge du système de retenue s'allume alors que le moteur tourne. Le système de retenue est en panne (→ page 38).</p> <div data-bbox="504 353 1703 550"><p data-bbox="504 358 1683 412"><b>▲ ATTENTION</b> Risque de blessure ou danger de mort dû à des dysfonctionnements au niveau du système de retenue</p><p data-bbox="504 425 1652 505">Lorsque le système de retenue est en panne, certains composants du système de retenue risquent de se déclencher de manière intempestive ou ne pas se déclencher comme prévu en cas d'accident. Cela peut concerner les rétracteurs de ceinture ou les airbags, par exemple.</p><p data-bbox="504 513 1434 539">► Faites immédiatement contrôler et réparer le système de retenue par un atelier qualifié.</p></div> <ul data-bbox="504 565 1254 656" style="list-style-type: none"><li data-bbox="504 565 879 591">► Continuez de rouler prudemment.</li><li data-bbox="504 598 1254 624">► Tenez compte des messages qui apparaissent sur l'écran multifonction.</li><li data-bbox="504 631 1069 656">► Rendez-vous immédiatement dans un atelier qualifié.</li></ul>

## Ceintures de sécurité

Voyants de contrôle et d'alerte	Causes et conséquences possibles et ► Solutions
 <p data-bbox="144 408 426 456">Le voyant d'alerte des ceintures de sécurité clignote</p>	<p data-bbox="452 314 1567 370">Le voyant rouge d'alerte des ceintures de sécurité s'allume pendant 6 secondes après le démarrage du moteur. En outre, un signal d'alerte peut retentir.</p> <p data-bbox="452 381 1646 433">Le voyant d'alerte des ceintures de sécurité sert à attirer l'attention du conducteur et celle du passager sur le fait qu'ils doivent boucler leur ceinture.</p> <ul data-bbox="452 443 966 469" style="list-style-type: none"><li>► Bouclez votre ceinture de sécurité (→ page 45).</li></ul> <p data-bbox="452 484 1567 510">Des objets posés sur le siège passager peuvent empêcher le voyant d'alerte Ceinture de sécurité de s'éteindre.</p>
 <p data-bbox="144 620 426 669">Le voyant d'alerte des ceintures de sécurité clignote</p>	<p data-bbox="452 527 1443 553">Le voyant rouge d'alerte des ceintures de sécurité clignote et un signal d'alerte périodique retentit.</p> <p data-bbox="452 563 1369 589">Le conducteur ou le passager n'ont pas bouclé leur ceinture de sécurité pendant la marche.</p> <ul data-bbox="452 594 1045 677" style="list-style-type: none"><li>► Bouclez votre ceinture de sécurité (→ page 45).</li><li>► Des objets se trouvent sur le siège passager.</li><li>► Enlevez les objets qui se trouvent sur le siège passager.</li></ul>

## Systèmes d'aide à la conduite



Voyants de contrôle et d'alerte	Causes et conséquences possibles et ► Solutions
 <p>Voyant d'alerte du train de roulement</p>	<p>Le voyant d'alerte orange de la suspension AIR BODY CONTROL s'allume. La suspension AIR BODY CONTROL présente un défaut.</p> <p>► Tenez compte des messages qui apparaissent sur l'écran multifonction.</p>
 <p>Voyant d'alerte de distance</p>	<p>Le voyant rouge d'alerte de distance s'allume pendant la marche. La distance par rapport au véhicule qui précède est trop faible pour la vitesse sélectionnée. Si un signal d'alerte retentit également, c'est que vous vous rapprochez d'un obstacle à une vitesse trop élevée.</p> <p>► Soyez prêt à freiner. ► Augmentez la distance.</p> <p>Freinage d'urgence assisté actif .</p>

## Véhicule

Voyants de contrôle et d'alerte	Causes et conséquences possibles et ► Solutions
 <p>Voyant d'alerte de la direction assistée</p>	<p>Le voyant rouge d'alerte de la direction assistée s'allume alors que le moteur tourne. L'assistance ou la direction est en panne.</p> <p><b>▲ ATTENTION</b> Risque d'accident dû à une manœuvrabilité limitée</p> <p>Si la direction ne fonctionne plus correctement, la sécurité de fonctionnement du véhicule est compromise.</p> <ul style="list-style-type: none"><li>► Arrêtez-vous immédiatement en tenant compte des conditions de circulation. Ne continuez pas de rouler.</li><li>► Prenez contact avec un atelier qualifié.</li></ul> <p>► Tenez compte des messages qui apparaissent sur l'écran multifonction.</p>

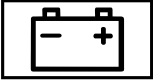
## Moteur

Voyants de contrôle et d'alerte	Causes et conséquences possibles et ► Solutions
 <p>Voyant d'alerte de diagnostic moteur</p>	<p>Le voyant orange d'alerte de diagnostic moteur s'allume alors que le moteur tourne. Il y a un défaut au niveau du moteur, du système d'échappement ou du système d'alimentation en carburant. Un tel défaut peut avoir pour conséquence le dépassement des valeurs limites d'émission et le passage du moteur en mode fonctionnement de secours.</p> <p>Dans certains Etats fédéraux, vous devez, en raison de dispositions légales, immédiatement vous rendre dans un atelier qualifié lorsque le voyant orange d'alerte de diagnostic moteur est allumé.</p> <p>► Faites contrôler le véhicule dès que possible par un atelier qualifié.</p>
 <p>Voyant d'alerte de défaut électrique</p>	<p>Le voyant rouge d'alerte de défaut électrique est allumé. La partie électrique présente un défaut.</p> <p>► Tenez compte des messages qui apparaissent sur l'écran multifonction.</p>

Voyants de contrôle et d'alerte	Causes et conséquences possibles et ► Solutions
 <p>Voyant d'alerte de réserve de carburant</p>	<p>Le voyant orange d'alerte de réserve de carburant clignote pendant la marche.</p> <p>Une perte de pression est survenue dans le système d'alimentation en carburant. Le bouchon de réservoir n'est pas correctement fermé ou le système d'alimentation en carburant n'est pas étanche.</p> <ul style="list-style-type: none"><li>► Fermez le bouchon de réservoir.</li></ul> <p>Si le bouchon de réservoir était déjà correctement fermé:</p> <ul style="list-style-type: none"><li>► Rendez-vous dans un atelier qualifié.</li></ul>
 <p>Voyant d'alerte de réserve de carburant</p>	<p>Le voyant orange d'alerte de réserve de carburant s'allume alors que le moteur tourne.</p> <p>Le niveau de carburant a atteint la plage de réserve.</p> <ul style="list-style-type: none"><li>► Ravitaillez le véhicule.</li></ul>

**Voyants de contrôle et d'alerte**

Voyant d'alerte du liquide de refroidissement

**Causes et conséquences possibles et ► Solutions**

Le voyant rouge d'alerte du liquide de refroidissement s'allume alors que le moteur tourne.

Causes possibles:

- Capteur de température défectueux
- Niveau de liquide de refroidissement trop bas
- Arrivée d'air jusqu'au radiateur moteur obstruée
- Ventilateur du radiateur moteur défectueux

Si un signal d'alerte retentit également, la température du liquide de refroidissement est supérieure à la température maximale autorisée.

**▲ ATTENTION** Risque de brûlure lors de l'ouverture du capot moteur

Si vous ouvrez le capot moteur après que le moteur a subi une surchauffe ou après un incendie dans le compartiment moteur, vous pouvez entrer en contact avec des gaz brûlants ou d'autres ingrédients et lubrifiants qui s'échappent.

- Avant d'ouvrir le capot moteur, laissez refroidir le moteur ayant subi une surchauffe.
- Dans le cas d'un incendie dans le compartiment moteur, laissez le capot moteur fermé et prévenez les pompiers.

► Arrêtez-vous immédiatement en tenant compte des conditions de circulation et coupez le moteur. Ne continuez pas de rouler.

Voyants de contrôle et d'alerte	Causes et conséquences possibles et ► Solutions
	<ul style="list-style-type: none"><li>► Tenez compte des messages qui apparaissent sur l'écran multifonction.</li></ul> <p>Si l'affichage de la température du liquide de refroidissement se situe à l'extrémité inférieure de l'échelle de température:</p> <ul style="list-style-type: none"><li>► Prenez contact avec un atelier qualifié.</li></ul> <p>ou</p> <ul style="list-style-type: none"><li>► Quittez le véhicule et tenez-vous éloigné du véhicule jusqu'à ce que le moteur ait refroidi.</li><li>► Contrôlez le niveau de liquide de refroidissement (→ page 380).</li><li>► Assurez-vous que l'arrivée d'air jusqu'au radiateur moteur n'est pas obstruée.</li><li>► Roulez jusqu'à l'atelier qualifié le plus proche en évitant toute charge importante du moteur. Ce faisant, veillez à ce que l'affichage de la température du liquide de refroidissement reste au-dessous de la zone rouge.</li></ul>



## Pneus

## Voyants de contrôle et d'alerte



Le voyant d'alerte du système de contrôle de la pression des pneus est allumé

## Causes et conséquences possibles et ► Solutions

Le voyant orange d'alerte du système de contrôle de la pression des pneus (perte de pression/défaut) s'allume. Le système de contrôle de la pression des pneus a détecté une baisse de pression dans un ou plusieurs pneus.

**▲ ATTENTION** Risque d'accident dû à une pression de pneu trop basse

Les pneus dont la pression est trop basse présentent les risques suivants:

- Les pneus peuvent éclater, en particulier lorsque la charge ou la vitesse du véhicule augmentent.
- Les pneus peuvent s'user de manière excessive et/ou irrégulière, ce qui peut réduire fortement leur adhérence.
- - Le comportement routier ainsi que la manœuvrabilité et le comportement au freinage du véhicule peuvent être fortement compromis.

Vous risquez alors de perdre le contrôle du véhicule.

- Tenez compte des pressions de pneu recommandées.
- Adaptez la pression de pneu si nécessaire.

- Arrêtez le véhicule en tenant compte des conditions de circulation.
- Contrôlez la pression de pneu et les pneus.

Voyants de contrôle et d'alerte	Causes et conséquences possibles et ► Solutions
 <p>Le voyant d'alerte du système de contrôle de la pression des pneus clignote</p>	<p>Le voyant orange d'alerte du système de contrôle de la pression des pneus (perte de pression/défaut) clignote pendant 1 minute environ puis reste allumé en permanence.</p> <p>Le système de contrôle de la pression des pneus est en panne.</p> <div data-bbox="458 378 1646 583" style="border: 1px solid black; padding: 5px;"><p><b>▲ ATTENTION</b> Risque d'accident en cas de défaillance du système de contrôle de la pression des pneus</p><p>Lorsque le système de contrôle de la pression des pneus est défectueux, il ne peut pas vous prévenir correctement en cas de perte de pression dans un ou plusieurs pneus.</p><p>Les pneus dont la pression est trop basse peuvent par exemple compromettre le comportement routier ainsi que la manœuvrabilité et le comportement au freinage du véhicule. -</p><p>► Faites contrôler le système de contrôle de la pression des pneus par un atelier qualifié.</p></div> <p>► Rendez-vous dans un atelier qualifié.</p>

## 1, 2, 3 ...

<b>2e téléphone</b> .....	321
Fonctions .....	321
Raccordement .....	321

## A

<b>ABS (système antiblocage de roues)</b> .....	180
<b>Accélération</b>	
voir Kickdown	
<b>Accrochage du filet à bagages</b> .....	119
<b>Activation et désactivation de l'adaptation du volume sonore</b>	
Système de sonorisation surround	
Burmester® .....	370
<b>Activation et désactivation du son 3D</b>	
Système de sonorisation surround	
Burmester® .....	371
<b>Adaptation de la vitesse basée sur un itinéraire</b> .....	196
Affichages sur l'écran pour les instruments .....	203

**Adaptation de vitesse basée sur un itinéraire**

Réglage .....	198
---------------	-----

<b>Additifs</b> .....	456
Carburant .....	455
Huile moteur .....	456

**Additifs (carburant)**

voir Carburant

**Additifs (huile moteur)**

voir Additifs

**Additifs de lubrification**

voir Additifs

**Affichage d'état de PASSENGER AIR BAG**

voir Désactivation automatique de l'airbag passager

<b>Affichage de la position de la boîte de vitesses</b> .....	163
---	-----

**Affichage du menu Son**

Système de sonorisation 3D-Surround Burmester® High End .....	371
Système de sonorisation surround Burmester® .....	370

<b>Affichage du programme de conduite</b> ...	162
---	-----

**Affichage ECO**

Fonction .....	159
Remise à zéro .....	244

**Affichage sur le pare-brise**

voir Affichage tête haute

<b>Affichage tête haute</b> .....	247
-----------------------------------	-----

Fonctionnement .....	248
Menus (ordinateur de bord) .....	247
Mise en marche et arrêt .....	249
Réglage de la luminosité (ordinateur de bord) .....	247
Réglage de la position (ordinateur de bord) .....	247
Réglage des contenus d'affichage (ordinateur de bord) .....	247
Utilisation de la fonction mémoire .....	111

**Aide à la descente**

Fonctionnement/remarques .....	110
Réglage .....	111

**Aide à la montée**

Fonctionnement/remarques .....	110
Réglage .....	111

- Aide au démarrage**  
 voir Aide au démarrage en côte  
 voir Borne d'aide au démarrage
- Aide au démarrage en côte** ..... 205
- Aide au stationnement**  
 voir Assistant de stationnement actif
- Aide au stationnement PARKTRONIC**  
 Protection latérale ..... 209
- AIR BODY CONTROL** ..... 207  
 Réglage ..... 208  
 Train de roulement ..... 207
- Airbag frontal (conducteur, passager)** ..... 47
- Airbag genoux** ..... 47
- Airbag latéral** ..... 47
- Airbag rideau** ..... 47
- Airbags** ..... 47  
 Activation ..... 39  
 Airbag frontal (conducteur, passager) .... 47  
 Airbag genoux ..... 47  
 Airbag latéral ..... 47  
 Airbag rideau ..... 47  
 Emplacements de montage ..... 47  
 Limitation de la protection prévue ..... 49
- Protection prévue ..... 47  
 Voyants PASSENGER AIR BAG ..... 51  
 Vue d'ensemble ..... 47
- AIRSCARF**  
 Activation et désactivation ..... 107
- Ajustement de la ceinture de sécurité**  
 Activation et désactivation ..... 46  
 Fonction ..... 46
- Alarme**  
 voir Alarme panique  
 voir EDW (alarme antivol et antieffraction)
- Alarme antivol et antieffraction**  
 voir EDW (alarme antivol et antieffraction)
- Alarme panique** ..... 72  
 Activation et désactivation ..... 72
- Alcool au volant** ..... 155
- Alerte d'oubli de ceinture**  
 voir Ceinture de sécurité
- Alimentation en tension**  
 Etablissement (touche Start/Stop) ..... 151
- Allume-cigare**  
 Console centrale avant ..... 123
- Android Auto** ..... 333  
 Déconnexion ..... 334  
 Données du véhicule transmises ..... 334  
 Raccordement d'un téléphone portable ..... 333  
 Réglages du son ..... 334  
 Remarque ..... 333  
 Vue d'ensemble ..... 333
- Animaux**  
 Transport des animaux domestiques ..... 70
- Anneau de remorquage**  
 Emplacement de rangement ..... 409  
 Pose ..... 410
- Anneaux d'arrimage** ..... 118
- Antidémarrage** ..... 96
- Appareil externe**  
 Blocage ..... 282
- Appareils USB**  
 Raccordement ..... 352
- Appel de phares** ..... 129
- Appel de phares**  
 voir Commodo

- Appels** ..... 324  
 Activation de fonctions pendant un appel ..... 324  
 Appel entrant pendant une communication ..... 325  
 Appel par l'intermédiaire de l'unité de commande au toit (Mercedes me connect). ..... 336  
 Communication avec plusieurs participants ..... 325  
 Fin de communication ..... 324  
 Lancement ..... 324  
 Prise ..... 324  
 Refus ..... 324
- Apple CarPlay™** ..... 331  
 Données du véhicule transmises ..... 334  
 Fermeture ..... 332  
 Raccordement d'un iPhone® ..... 331  
 Réglages du son ..... 332  
 Remarques ..... 331  
 Vue d'ensemble ..... 331
- Approche-ceinture** ..... 44
- Appui-tête** ..... 102  
 Arrière (réglage) ..... 103
- Avant (réglage manuel) ..... 102
- Aptitude au roulage à plat**  
 Pneus MOExtended ..... 393
- Arrêt automatique du moteur (fonction Start/Stop ECO)** ..... 158
- Arrêt de l'alarme (EDW)** ..... 97
- Assistance au freinage**  
 voir BAS (freinage d'urgence assisté)
- Assistant adaptatif des feux de route**  
 Mise en marche et arrêt ..... 132
- Assistant d'angle mort** ..... 229  
 Activation et désactivation ..... 231  
 Fonctionnement ..... 229  
 Limites système ..... 229
- Assistant d'angle mort actif** ..... 229  
 Activation et désactivation ..... 231  
 Fonction ..... 229  
 Intervention de freinage ..... 230  
 Limites système ..... 229  
 Traction d'une remorque ..... 230
- Assistant d'arrêt d'urgence actif** ..... 202
- Assistant de changement de voie actif**  
 Activation et désactivation ..... 202  
 Fonctionnement ..... 201
- Assistant de feux de route adaptatif**  
 Fonction ..... 131
- Assistant de franchissement de ligne**  
 voir Assistant de franchissement de ligne actif
- Assistant de franchissement de ligne actif** ..... 231  
 Activation et désactivation ..... 234  
 Fonction ..... 231  
 Limites système ..... 231
- Assistant de limitation de vitesse**  
 Réglage ..... 196
- Assistant de limitation de vitesse actif** ..... 195  
 Affichage sur l'écran ..... 195  
 Fonctionnement ..... 195
- Assistant de régulation de distance**  
**DISTRONIC actif** ..... 191  
 Adaptation de la vitesse basée sur un itinéraire ..... 196

- Affichages sur l'écran pour les instruments ..... 203
- Arrêt/désactivation ..... 193
- Assistant d'arrêt d'urgence actif ..... 202
- Assistant de changement de voie actif ..... 201
- Augmentation ou diminution de la vitesse ..... 193
- Conditions requises ..... 193
- Fonction ..... 191
- Limites système ..... 191
- Mémorisation de la vitesse ..... 193
- Mise en marche/activation ..... 193
- Rappel de la vitesse ..... 193
- Touches du volant ..... 193
- Assistant de signalisation routière** ..... 227
- Fonctionnement/remarques ..... 227
- Limites système ..... 227
- Réglage ..... 228
- Assistant de stabilisation en cas de vent latéral**
- Fonctionnement/remarques ..... 181
- Assistant de stationnement actif** ..... 218
- Aide aux manœuvres ..... 224
- Cross Traffic Alert ..... 224
- Drive Away Assist ..... 223
- Fonctionnement ..... 218
- Limites système ..... 218
- se garer ..... 220
- Sortie d'une place de stationnement .. 222
- Assistant de stationnement PARK-TRONIC**
- Activation ..... 211
- Désactivation ..... 211
- Réglage des signaux d'alerte ..... 212
- Assistant directionnel actif** ..... 198
- Activation et désactivation ..... 200
- Affichages sur l'écran pour les instruments ..... 203
- Assistant d'arrêt d'urgence actif ..... 202
- Assistant de changement de voie actif ..... 201
- Fonctionnement ..... 198
- Limites système ..... 198
- Assistant ECO**
- Affichage ..... 161
- Fonctionnement/remarques ..... 159
- ASSYST PLUS** ..... 373
- Affichage de l'échéance de maintenance ..... 373
- Consignes particulières de maintenance ..... 373
- Durées d'immobilisation lorsque la batterie est débranchée ..... 374
- Fonctionnement/remarques ..... 373
- Travaux de maintenance périodiques ... 373
- Atelier** ..... 30
- Atelier**
- voir Atelier qualifié
- Atelier agréé**
- voir Atelier qualifié
- Atelier qualifié** ..... 30
- ATTENTION ASSIST** ..... 225, 226
- Fonctionnement ..... 225
- Limites système ..... 225
- Réglage ..... 226
- Autodiagnostic**
- Désactivation automatique de l'airbag passager ..... 51

- Autonomie**  
Affichage ..... 242
- Autoradio satellite**  
Déplacement d'un canal ..... 367  
Effacement d'un canal ..... 367
- Avertisseur de perte de concentration**  
voir ATTENTION ASSIST
- Avertisseur de perte de pression des pneus**  
Fonctionnement ..... 423  
Redémarrage ..... 423
- B**
- Bac de rangement** ..... 114  
Accoudoir ..... 114  
Boîte à gants ..... 114  
Console centrale ..... 114  
Portes ..... 114  
Range-lunettes ..... 115
- Bagages**  
Arrimage ..... 112  
Filet à bagages ..... 119
- Balais d'essuie-glace**  
Entretien ..... 387
- Remplacement ..... 135  
Remplacement (MAGIC VISION CONTROL) ..... 137
- Bande de fréquences**  
Sélection (ordinateur de bord) ..... 245
- Banquette arrière**  
voir Sièges
- Barre de remorquage** ..... 235
- Barres de toit** ..... 120
- BAS (freinage d'urgence assisté)** ..... 181
- Batterie (véhicule)**  
Aide au démarrage ..... 403  
Charge ..... 403  
Remarques ..... 399, 401
- Batterie 12 V** ..... 404  
Remplacement ..... 404
- Batterie du véhicule**  
Charge (Remote Online) ..... 154
- Bluetooth®** ..... 278  
Activation et désactivation ..... 278  
Informations ..... 277
- Bluetooth® Audio**  
Activation ..... 360  
Désautorisation d'un appareil (déconnexion) ..... 360  
Informations ..... 357  
Passage à un autre appareil via NFC ... 360  
Recherche d'un titre ..... 360  
Recherche et autorisation d'un appareil ..... 359  
Sélection du lecteur de musique ..... 360  
Vue d'ensemble ..... 358
- Boiseries (entretien)** ..... 389
- Boîte à gants**  
Buse de ventilation ..... 149  
Verrouillage et déverrouillage ..... 114
- Boîte automatique**  
Affichage de la position de la boîte de vitesses ..... 163  
Affichage du programme de conduite ..... 162  
Changement de rapport manuel ..... 165  
Contacteur DYNAMIC SELECT ..... 161  
Engagement de la marche arrière ..... 164  
Engagement de la position de marche ..... 165

Kickdown .....	166	Réglage (à l'avant) .....	148	Réglage des favoris .....	218
Lever sélecteur DIRECT SELECT .....	163	Réglage des buses AIRSCARF .....	150	Sélection de l'affichage .....	218
Palettes de changement de rapport au volant .....	165			<b>Capacité de charge (pneus)</b> .....	432
Passage au point mort .....	164	<b>C</b>		<b>Capacité du réservoir</b>	
Passage dans la position parking .....	165	<b>Cale</b> .....	441	Carburant .....	456
Positions de la boîte de vitesses .....	163	Emplacement de rangement .....	441	Réserve (carburant) .....	456
Programmes de conduite .....	161	<b>Cale</b>		<b>Capot moteur</b>	
<b>Borne d'aide au démarrage</b> .....	403	voir Cale		Fonctionnement (capot moteur actif) ..	374
Remarques .....	401	<b>Californie</b>		Ouverture et fermeture .....	375
<b>Boussole</b> .....	317	Informations importantes pour les particuliers et preneurs de leasing .....	26	Réinitialisation (capot moteur actif) ....	374
<b>Bruit</b>		<b>Caméra</b>		<b>Capot moteur actif (protection pié- tons)</b> .....	374
Jantes et pneus .....	414	voir Caméra de recul		Mode de fonctionnement .....	374
Son PRE-SAFE® .....	54	voir Caméras panoramiques		Réinitialisation .....	374
<b>Buses</b>		<b>Caméra de recul</b> .....	212	<b>Capteurs (entretien)</b> .....	387
voir Buses de ventilation		Entretien .....	387	<b>Capteurs radar</b> .....	179
<b>Buses AIRSCARF</b>		Fonctionnement .....	212	<b>Caractéristiques techniques</b>	
Réglage .....	150	Ouverture du cache de caméra (caméras panoramiques) .....	218	Informations .....	449
<b>Buses d'air</b>		Réglage d'un favori (caméras panora- miques) .....	218	Plaque signalétique du véhicule .....	451
voir Buses de ventilation		<b>Caméras panoramiques</b> .....	215	Système de contrôle de la pression des pneus .....	423
<b>Buses de ventilation</b> .....	148	Entretien .....	387	<b>Carburant</b> .....	455
Boîte à gants .....	149	Fonctionnement .....	215	Additifs .....	455
Réglage (à l'arrière) .....	149				



- Capacité du réservoir ..... 456  
 E10 ..... 454  
 Essence ..... 454  
 Qualité (essence) ..... 454  
 Ravitaillement en carburant ..... 167  
 Réserve de carburant ..... 456  
 Teneur en soufre ..... 454
- Carnet d'adresses**  
 voir Contacts
- Carte** ..... 309, 311, 312  
 Affichage d'informations météorologiques ..... 317  
 Affichage de la boussole ..... 317  
 Affichage de la carte routière ..... 309  
 Affichage de la carte satellite ..... 317  
 Affichage de la prochaine rue transversale ..... 314  
 Affichage de la version des cartes ..... 314  
 Déplacement ..... 313  
 Données cartographiques ..... 316  
 Effacement d'une zone ..... 315  
 Evitement d'une zone (vue d'ensemble) ..... 314  
 Exclusion d'une zone ..... 314  
 Mise à jour ..... 316
- Modification d'une zone ..... 315  
 Réglage automatique de l'échelle de la carte ..... 317  
 Réglage de l'échelle ..... 312  
 Sélection de l'orientation de la carte ... 313  
 Sélection des informations texte ..... 314  
 Sélection des symboles de destinations spéciales ..... 313  
 Vue d'ensemble ..... 311
- Carte et boussole**  
 Vue d'ensemble ..... 311
- Carte routière**  
 voir Carte
- Carte satellite** ..... 317
- Carte SD**  
 Introduction et retrait ..... 349
- Cas d'urgence**  
 Gilet de sécurité ..... 392  
 Vue d'ensemble des moyens d'assistance ..... 20
- Ceinture de sécurité** ..... 41, 46  
 Activation et désactivation de l'ajustement de la ceinture de sécurité ..... 46
- Ajustement de la ceinture de sécurité (fonctionnement) ..... 46  
 Création ..... 45  
 Débouclage ..... 46  
 Entretien ..... 389  
 Limitation de la protection prévue ..... 42  
 Protection prévue ..... 41  
 Voyant d'alerte ..... 46
- Ceintures**  
 voir Ceinture de sécurité
- Ceintures de sécurité**  
 Approche-ceinture ..... 44
- Cendrier**  
 Arrière ..... 123  
 Console centrale avant ..... 123
- Chaînes à neige** ..... 415
- Chaînes antidérapantes**  
 voir Chaînes à neige
- Changement d'adresse** ..... 26
- Changement de propriétaire** ..... 26
- Changement de rapport** ..... 165  
 Manuel ..... 165  
 Recommandation de rapport ..... 166

<b>Changement de roue</b>			
Abaissement du véhicule .....	447		
Dépose de la roue .....	445		
Dépose et pose des chapeaux de roue .....	443		
Levage du véhicule .....	443		
Montage d'une nouvelle roue .....	446		
Préparation .....	442		
<b>Charge</b>			
Batterie (véhicule) .....	403		
Détermination de la valeur maximale ..	425		
Exemple de calcul .....	426		
Téléphone portable (sans fil) .....	125		
<b>Charge (maximale) des pneus</b> .....	431		
<b>Charge maximale</b>			
Détermination .....	425		
Exemple de calcul .....	426		
<b>Charge maximale des pneus</b> .....	431		
<b>Charge sur le toit</b> .....	462		
<b>Chargement</b> .....	118		
Anneaux d'arrimage .....	118		
Barres de toit .....	120		
Crochet pour sac .....	118		
Définitions des termes .....	435		
		Espace de rangement sous le plan-cher de coffre .....	119
		Remarques .....	112
		<b>Charges</b>	
		Arrimage .....	112
		<b>Chauffage</b>	
		voir Climatisation	
		<b>Chauffage de lunette arrière</b> .....	143
		<b>Chauffage de nuque (AIRSCARF)</b> .....	107
		<b>Chauffage de siège</b>	
		Activation et désactivation .....	105
		<b>Chauffage des accoudoirs</b>	
		Réglage .....	106
		<b>Chauffage du volant</b>	
		Mise en marche et arrêt .....	109
		<b>Ciel de pavillon (entretien)</b> .....	389
		<b>Classe d'usure de la bande de roulement</b> .....	429
		<b>Classe de motricité</b> .....	429
		<b>Classe de température</b> .....	429
		<b>Classification de la qualité des pneus</b> ..	429
		<b>Clé</b> .....	71
		Alarme panique .....	72
		Clé de secours .....	73
		Consommation de courant .....	73
		Fixation à un trousseau de clés .....	73
		Fonctions .....	71
		Pile .....	73
		Problèmes .....	75
		Réglages de déverrouillage .....	72
		Signal sonore de fermeture .....	72
		Vue d'ensemble .....	71
		<b>Clé de contact</b>	
		voir Clé	
		<b>Clé de la voiture</b>	
		voir Clé	
		<b>Clé de secours</b>	
		Déverrouillage de la porte .....	79
		Retrait/rangement .....	73
		Verrouillage de la porte .....	79
		<b>Clé du véhicule</b>	
		voir Clé	
		<b>Clignotants</b> .....	129
		Allumage et extinction .....	129

**Clignotants**

voir Commodo

<b>Climatisation</b> .....	143
Activation et désactivation .....	144
Activation et désactivation de la fonction A/C (système multimédia) ....	144
Activation et désactivation de la fonction A/C (unité de commande) ....	144
Activation et désactivation de la fonction de synchronisation (système multimédia) .....	145
Activation et désactivation de la fonction de synchronisation (unité de commande) .....	145
Buse de ventilation dans la boîte à gants .....	149
Buses de ventilation à l'arrière .....	149
Buses de ventilation à l'avant .....	148
Capacité d'huile PAG .....	460
Capacité de réfrigérant .....	460
Dégivrage du pare-brise .....	143
Désembuage des vitres .....	146
Fonctionnement du mode de régulation de la climatisation .....	145

Insertion et retrait du flacon (parfumeur d'ambiance) .....	147
Ionisation .....	146
Mise en marche et arrêt du chauffage de lunette arrière .....	143
Mode recyclage d'air .....	146
Réfrigérant .....	459
Réglage de la répartition d'air .....	143
Réglage de la température .....	143
Réglage du débit d'air .....	143
Réglage du mode de régulation de la climatisation .....	145
Réglage du parfumeur d'ambiance .....	146
Réglages de la répartition d'air .....	145
Régulation automatique .....	144
Système d'utilisation de la chaleur résiduelle .....	146
Unité de commande arrière .....	143
Unité de commande du climatiseur THERMATIC .....	143
Unité de commande du climatiseur THERMOTRONIC .....	143
Ventilation du véhicule (ouverture confort) .....	89

**Climatiseur**

voir Climatisation

<b>Code de charge (pneus)</b> .....	432
<b>Code peinture</b> .....	451
<b>Code QR</b>	
Fiche de désincarcération .....	32
<b>COMAND Online</b>	
voir Système multimédia	
<b>COMAND Touch</b>	
Gestion des appareils .....	281
<b>Combiné d'instruments</b>	
voir Ecran pour les instruments	
voir Voyants de contrôle et d'alerte	
<b>Commande d'ouverture de porte de garage</b>	
Effacement de la mémoire .....	175
Numéros d'homologation radio .....	175
Ouverture et fermeture d'une porte de garage .....	174
Programmation des touches .....	171
Réalisation de la synchronisation du code tournant .....	173
Résolution de problèmes .....	174

<b>Commodo</b> .....	129	Par l'intermédiaire du module de communication .....	342	<b>Correcteur de niveau</b>	
<b>Commodo</b>		Restrictions .....	341	voir AIR BODY CONTROL	
voir Clignotants		<b>Consignes de rodage</b> .....	155	<b>Couvercle de coffre</b>	
<b>Commutateur d'éclairage</b>		<b>Consommation de carburant</b>		Activation et désactivation de la limitation d'ouverture du capot arrière .....	86
Vue d'ensemble .....	128	Ordinateur de bord .....	242	Cote d'ouverture .....	461
<b>Compartiments de rangement</b>		<b>Consommation de courant</b>		Déverrouillage de secours (de l'intérieur) .....	86
voir Bac de rangement		Clé .....	73	Fermeture .....	81
voir Chargement		<b>Contact</b>		HANDS-FREE ACCESS .....	83
<b>Comportement du véhicule (anormal)</b> ...	414	Etablissement (touche Start/Stop) .....	151	Ouverture .....	79
<b>Composants du véhicule commandés par radio</b>		<b>Contacts</b> .....	325	Verrouillage séparé .....	85
Déclaration de conformité .....	29	Affichage .....	326	<b>Crevaision</b> .....	392
<b>Composition du pneu</b> .....	432	Effacement .....	328	Changement de roue .....	442
<b>Compresseur de gonflage</b>		Enregistrement .....	327	Kit anticrevaision TIREFIT .....	394
voir Kit anticrevaision TIREFIT		Format du nom .....	326	Pneus MOExtended .....	393
<b>Conduite</b>		Importation .....	327	Remarques .....	392
En dehors des Etats-Unis ou du Canada .....	25	Importation (vue d'ensemble) .....	327	<b>Cric</b>	
<b>Connexion Internet</b>		Informations .....	325	Emplacement de rangement .....	441
Affichage de l'état de la connexion .....	343	Lancement d'un appel .....	328	<b>Crochet pour sac</b> .....	118
Etablissement .....	342	Options .....	328	<b>Cross Traffic Alert</b> .....	224
Etat de la connexion .....	343	Téléchargement (du téléphone portable) .....	326	<b>Customer Assistance Center (CAC)</b> .....	31
Informations .....	341	<b>Contenu d'écran</b>		<b>Customer Relations Department</b> .....	31
		Zone d'affichage supplémentaire .....	240		



**Direction active STEER CONTROL**

Fonctionnement/remarques ..... 182

**Directives de chargement** ..... 112**Distance journalière parcourue** ..... 242

Affichage ..... 242

Remise à zéro ..... 244

**Distance totale parcourue** ..... 242

Affichage ..... 242

**DISTRONIC**

voir Assistant de régulation de distance DISTRONIC actif

**Données du moteur**

Affichage ..... 163

**Données du véhicule**

Affichage (DYNAMIC SELECT) ..... 163

Charge sur le toit ..... 462

Diamètre de braquage ..... 461

Empattement ..... 461

Hauteur ..... 461

Largeur ..... 461

Longueur ..... 461

Transmission vers Android Auto™ ..... 334

Transmission vers Apple CarPlay™ ..... 334

**Données du véhicule transmises**

Android Auto ..... 334

Apple CarPlay™ ..... 334

**Données statistiques**

Affichage ..... 242

Remise à zéro ..... 244

**DOT, numéro d'identification du pneu (TIN)**

..... 431

**Drive Away Assist** ..... 223**Droits d'auteur**

Licences ..... 36

Marques ..... 36

**Durée d'extinction temporisée**

Extérieur ..... 132

Intérieur ..... 134

**Durée d'immobilisation**

Activation et désactivation du mode

repos ..... 179

**DYNAMIC SELECT** ..... 161

Affichage de la confirmation ..... 162

Affichage des données du moteur ..... 163

Affichage des données du véhicule ..... 163

Affichage du programme de conduite

..... 162

Commande (contacteur DYNAMIC

SELECT) ..... 162

Configuration du programme de con-

duite I ..... 162

Fonction ..... 161

Programmes de conduite ..... 161

Sélection du programme de conduite

..... 162

**E****E10** ..... 454**Eau de lave-glace**

voir Liquide de lave-glace

**EBD (répartiteur électronique de freinage)**

Fonctionnement/remarques ..... 181

**Eclairage** ..... 128, 133

Appel de phares ..... 129

Assistant de feux de route adaptatif .... 131

Clignotants ..... 129

Commodo ..... 129

Commutateur d'éclairage ..... 128

- Eclairage antibrouillard arrière ..... 129  
 Eclairage d'intersection ..... 130  
 Eclairage extérieur automatique ..... 129  
 Feux de croisement ..... 128  
 Feux de détresse ..... 130  
 Feux de position ..... 128  
 Feux de route ..... 129  
 Feux de stationnement ..... 128  
 Réglage de l'éclairage des instruments ..... 241  
 Responsabilité en matière de systèmes d'éclairage ..... 128
- Eclairage**  
 voir Eclairage
- Eclairage antibrouillard arrière** ..... 129  
**Eclairage d'ambiance** ..... 133  
**Eclairage d'intersection** ..... 130  
**Eclairage de jour** ..... 132  
 Activation et désactivation ..... 132  
**Eclairage de la planche de bord**  
 voir Eclairage des instruments  
**Eclairage de proximité**  
 Réglage ..... 133
- Eclairage des instruments** ..... 241  
**Eclairage extérieur**  
 Entretien ..... 387  
**Eclairage extérieur**  
 voir Eclairage  
 voir Eclairage extérieur automatique  
**Eclairage extérieur automatique** ..... 129  
**Eclairage intérieur** ..... 133  
 Durée d'extinction temporisée ..... 134  
 Eclairage d'ambiance ..... 133  
 Réglage ..... 133  
**Eclairage intérieur**  
 voir Eclairage  
**Eclairage permanent**  
 voir Eclairage de jour  
**Ecran**  
 Entretien ..... 389  
**Ecran (ordinateur de bord)**  
 Affichages sur l'écran multifonction .... 240  
**Ecran (système multimédia)**  
 Réglages ..... 276  
 Remarques ..... 265
- Ecran multifonction (ordinateur de bord)** ..... 240  
**Ecran pour les instruments** ..... 236  
 Fonctionnement/remarques ..... 236  
 Réglage de l'éclairage ..... 241  
 Voyants de contrôle et d'alerte ..... 519  
 Vue d'ensemble ..... 236  
 Vue d'ensemble (standard) ..... 8  
 Vue d'ensemble (Widescreen) ..... 8  
**EDW (alarme antivol et antieffraction)** .... 96  
 Arrêt de l'alarme ..... 97  
 Fonctionnement ..... 96  
**Electronique** ..... 449  
**Electronique du véhicule**  
 Emetteurs-récepteurs radio ..... 449  
 Remarques ..... 449  
**Emetteurs-récepteurs radio**  
 Fréquences ..... 450  
 Puissance d'émission (maximale) ..... 450  
 Remarques relatives au montage ..... 449  
**ENERGIZING Comfort**  
 Lancement du programme ..... 289  
 Vue d'ensemble des programmes ..... 288

**Enfants**

Prévention des dangers dans le véhicule .....	57
Remarques générales .....	55
Sécurité siège enfant .....	62

**Entrée de la destination**

Entrée des coordonnées géographiques .....	297
--	-----

**Entrée des caractères**

A l'aide du sélecteur .....	274
Fonctionnement/remarques .....	273
Sur le pavé tactile .....	275

**Entrée des destinations**

Entrée d'une destination intermédiaire .....	296
Entrée d'une destination spéciale ou d'une adresse .....	291
Sélection d'un contact .....	296
Sélection d'une destination spéciale ...	294
Sélection des dernières destinations ...	294
Sélection sur la carte .....	297

**Entretien**

Balais d'essuie-glace .....	387
Boiseries/inserts décoratifs .....	389

Caméra de recul/caméras panoramiques .....	387
Capteurs .....	387
Ceinture de sécurité .....	389
Ciel de pavillon .....	389
Eclairage extérieur .....	387
Ecran .....	389
Film décoratif .....	385
Garnitures de siège .....	389
Garnitures en plastique .....	389
Lavage manuel .....	383
Moquette .....	389
Nettoyeurs haute pression .....	382
Peinture .....	384
Peinture mate .....	384
Roues/jantes .....	387
Station de lavage .....	382
Tubes de sortie d'échappement .....	387
Vitres .....	387

**EQ Boost**

Atelier qualifié .....	30
Sécurité de fonctionnement .....	27

**ESP®**

Assistant de stabilisation en cas de vent latéral .....	181
---	-----

**ESP® (régulation du comportement dynamique)**

Activation et désactivation .....	181
-----------------------------------	-----

**Espace de rangement sous le plancher de coffre**

.....	119
-------	-----

**Essence**

.....	454
-------	-----

**Essuie-glaces**

Mise en marche et arrêt .....	134
Remplacement des balais d'essuie-glace .....	135
Remplacement des balais d'essuie-glace (MAGIC VISION CONTROL) .....	137

**Etat de la connexion**

Affichage .....	343
Vue d'ensemble .....	343

**F**

<b>Favoris</b> .....	270
Affichage .....	270
Ajout .....	270
Déplacement .....	271
Effacement .....	271
Modification du nom .....	271
Vue d'ensemble .....	270



- Fenêtres**  
voir Vitres latérales
- Fermeture confort** ..... 89
- Fermeture du toit en cas de pluie**  
Toit ouvrant ..... 94
- Feuille de dotation des fusibles**  
voir Fusibles
- Feux de croisement**  
Allumage et extinction ..... 128
- Feux de détresse** ..... 130
- Feux de position** ..... 128
- Feux de route**  
Allumage et extinction ..... 129  
Assistant de feux de route adaptatif .... 131
- Feux de route**  
voir Commodo
- Feux de stationnement** ..... 128
- Fiche de désincarcération** ..... 32
- Film décoratif (consignes de nettoyage)** ..... 385
- Fixation ISOFIX pour siège enfant**  
Montage ..... 62
- Flacon**  
Insertion et retrait ..... 147
- Flacon de parfum**  
voir Parfumeur d'ambiance
- Flat Towing (remorquage à plat)**  
voir Barre de remorquage
- Fonction A/C**  
Activation et désactivation (système multimédia) ..... 144  
Activation et désactivation (unité de commande) ..... 144
- Fonction de remise à zéro (système multimédia)** ..... 287
- Fonction de synchronisation**  
Activation et désactivation (système multimédia) ..... 145  
Activation et désactivation (unité de commande) ..... 145
- Fonction HOLD** ..... 205  
Activation et désactivation ..... 205  
Fonctionnement/remarques ..... 205
- Fonction KEYLESS-GO**  
Réglages de déverrouillage ..... 72
- Fonction mémoire**  
Affichage tête haute – Mémorisation des réglages ..... 111  
Affichage tête haute – Rappel des réglages mémorisés ..... 111  
Rétroviseurs extérieurs – Mémorisation des réglages ..... 111  
Rétroviseurs extérieurs – Rappel des réglages mémorisés ..... 111  
Siège – Mémorisation des réglages ..... 111  
Siège – Rappel des réglages mémorisés ..... 111  
Utilisation ..... 111  
Volant – Mémorisation des réglages .... 111  
Volant – Rappel des réglages mémorisés ..... 111
- Fonction Start/Stop**  
voir Fonction Start/Stop ECO
- Fonction Start/Stop ECO** ..... 158  
Arrêt automatique du moteur ..... 158  
Démarrage automatique du moteur .... 158  
Enclenchement et désenclenchement ..... 158  
Mode de fonctionnement ..... 158

**Formats de l'image**

voir Mode vidéo

**Frein à main**

voir Frein de stationnement électrique

**Frein de parking**

voir Frein de stationnement électrique

**Frein de stationnement**

voir Frein de stationnement électrique

**Frein de stationnement électrique**

.....	176, 177, 178
Desserrage automatique .....	177
Freinage d'urgence .....	178
Serrage automatique .....	176
Serrage et desserrage manuels .....	178

**Freinage d'urgence** ..... 178**Freinage d'urgence assisté**

voir BAS (freinage d'urgence assisté)

**Freinage d'urgence assisté actif**

Fonctionnement/remarques .....	182
Réglage .....	188

**Freins**

ABS (système antiblocage de roues) ...	180
BAS (freinage d'urgence assisté) .....	181

Consignes de rodage .....	155
Disques et garnitures de frein neufs ou de rechange .....	155
EBD (répartiteur électronique de frei- nage) .....	181
Effet de freinage limité (routes salées) .....	155
Fonction HOLD .....	205
Freinage d'urgence assisté actif .....	182
Recommandations pour la conduite ....	155

**Fréquences**

Emetteur-récepteur radio .....	450
--------------------------------	-----

**Fusibles**

Avant le remplacement .....	411
Boîte à fusibles à l'extrémité du poste de conduite .....	413
Boîte à fusibles au niveau du plan- cher côté passager .....	413
Boîte à fusibles dans le coffre .....	413
Boîte à fusibles dans le comparti- ment moteur .....	412
Plan d'affectation .....	411
Remarques .....	411

**Fusibles électriques**

voir Fusibles

**G****Garantie légale** ..... 32**Garantie pour vices cachés**

Véhicule .....	32
----------------	----

**Garnitures de siège (entretien)** ..... 389**Garnitures en plastique (entretien)** ..... 389**Gilet de sécurité** ..... 392**Graphique du système d'aide**

Menus (ordinateur de bord) .....	242
----------------------------------	-----

**Guidage** ..... 302

A partir d'une position Off Road .....	306
Destination atteinte .....	304
Destination intermédiaire atteinte .....	304
Interruption .....	306
Jusqu'à une destination Off Road .....	306
Manceuvres .....	303
Off Road .....	307
Recommandations de voie de circu- lation .....	304
Remarques .....	302

**H****Habitacle**

Refroidissement ou réchauffement  
(Remote Online) ..... 153

**HANDS-FREE ACCESS** ..... 83

**Heure**

Réglage automatique de l'heure et  
de la date ..... 276  
Réglage de l'heure d'été ..... 277  
Réglage du format de l'heure et de la  
date ..... 277  
Réglage du fuseau horaire ..... 276  
Réglage manuel de l'heure ..... 277

**Huile**

voir Huile moteur

**Huile moteur** ..... 378

Additifs ..... 456  
Appoint ..... 378  
Capacité ..... 457  
Contrôle du niveau d'huile avec la  
jauge à huile ..... 377  
Contrôle du niveau d'huile par l'inter-  
médiaire de l'ordinateur de bord ..... 378  
MB-Freigabe ou MB-Approval ..... 457

Qualité ..... 457

**I**

**Immobilisation** ..... 178

**Importation et exportation de don-**

**nées** ..... 282  
Fonctionnement/remarques ..... 282  
Importation/exportation ..... 282

**Indicateur d'intervalles de mainte-**

**nance**  
voir ASSYST PLUS

**Indicateurs de direction**

voir Clignotants

**Indice de vitesse (pneus)** ..... 432

**Informations météorologiques** ..... 317

**Informations routières** ..... 308

Affichage de la carte routière ..... 309  
Affichage des événements qui con-  
cernent la circulation ..... 310  
Annoncer des messages de danger ..... 311  
Live Traffic Information ..... 309  
Prolongation de l'abonnement Live  
Traffic Information ..... 309

Vue d'ensemble ..... 308

**Ingrédients et lubrifiants**

Additifs (carburant) ..... 455  
Carburant (essence) ..... 454  
Huile moteur ..... 456  
Liquide de frein ..... 457  
Liquide de lave-glace ..... 459  
Liquide de refroidissement (moteur) ... 458  
Réfrigérant (climatiseur) ..... 459  
Remarques ..... 453

**Inscriptions (pneus)**

voir Inscriptions figurant sur les pneus

**Inscriptions figurant sur les pneus** ..... 429

Capacité de charge ..... 432  
Charge maximale des pneus ..... 431  
Classe d'usure de la bande de roule-  
ment ..... 429  
Classe de motricité ..... 429  
Classe de température ..... 429  
Classification de la qualité des pneus  
..... 429  
Code de charge ..... 432  
Composition ..... 432  
Dimensions ..... 432

DOT, numéro d'identification du pneu (TIN) .....	431
Indice de vitesse .....	432
Pression de pneu maximale .....	432
Vue d'ensemble .....	429
<b>Inserts décoratifs (entretien)</b> .....	389
<b>Intelligent Light System</b>	
Éclairage d'intersection .....	130
<b>Interface de diagnostic embarqué</b>	
voir Prise de diagnostic	
<b>Interface média</b>	
Activation .....	356
Informations .....	355
Vue d'ensemble .....	357
<b>Internet</b>	
Affichage d'une page Web .....	343
Effacement des données du navigateur .....	345
Effacement des favoris .....	345
Fermeture du navigateur Web .....	346
Gestion des favoris .....	345
<b>Ionisation</b> .....	146

<b>iPhone®</b>	
voir Apple CarPlay™	
<b>Itinéraire</b> .....	298, 301
Activation de l'itinéraire domicile-travail .....	301
Activation et désactivation de la recherche automatique de stations-service .....	301
Affichage des informations sur la destination .....	300
Calcul .....	298
Calcul avec des destinations intermédiaires .....	296
Externe .....	308
Lancement de la recherche automatique d'aires de repos .....	302
Planification .....	296
Sélection d'un itinéraire alternatif .....	301
Sélection des messages .....	300
Sélection des options .....	300
Sélection du type .....	299
Utilisation de la recherche automatique de stations-service .....	301
<b>Itinéraire alternatif</b>	
voir Itinéraire	

**J**

<b>Jantes (entretien)</b> .....	387
---------------------------------	-----

**K****KEYLESS-GO**

Déverrouillage du véhicule .....	76
Problèmes .....	77
Verrouillage du véhicule .....	76

<b>Kickdown</b> .....	166
-----------------------	-----

Utilisation .....	166
-------------------	-----

<b>Kit anticrevaison TIREFIT</b> .....	394
--	-----

Emplacement de rangement .....	394
--------------------------------	-----

Utilisation .....	394
-------------------	-----

**L****Lampe**

  voir Éclairage intérieur

**Lampe (écran pour les instruments)**

  voir Voyants de contrôle et d'alerte

**Langue**

Réglage .....	282
Remarques .....	282

- Lavage de la voiture**  
voir Entretien
- Lavage manuel (entretien)** ..... 383
- Lave-glace**  
Remplissage ..... 381
- Lecture de médias**  
Utilisation (ordinateur de bord) ..... 246
- Lève-vitres**  
voir Vitres latérales
- Levier sélecteur**  
voir Levier sélecteur DIRECT SELECT
- Levier sélecteur DIRECT SELECT** ..... 163  
Engagement de la marche arrière ..... 164  
Engagement de la position de marche ..... 165  
Fonction ..... 163  
Passage au point mort ..... 164  
Passage automatique dans la position parking ..... 165  
Passage dans la position parking ..... 165
- LINGUATRONIC** ..... 250  
Amélioration de la qualité vocale ..... 253
- Commandes vocales de commutation ..... 253  
Commandes vocales globales ..... 252  
Commandes vocales pour le lecteur de médias ..... 260  
Commandes vocales pour le mode Radio ..... 259  
Commandes vocales pour le système de navigation ..... 255  
Commandes vocales pour le téléphone ..... 258  
Commandes vocales pour le véhicule ..... 262  
Commandes vocales pour les messages ..... 261  
Commandes vocales pour les SMS ..... 261  
Commandes vocales spécifiques à une application ..... 252  
Dialogue interactif ..... 251  
Entrée de chiffres ..... 252  
Fonctions d'aide vocale ..... 252  
Fonctions utilisables ..... 251  
Réglage de la langue ..... 252  
Sécurité de fonctionnement ..... 250  
Types de commandes vocales ..... 252  
Volant multifonction (utilisation) ..... 250
- Liquide de frein**  
Remarques ..... 457
- Liquide de lave-glace** ..... 459  
Remarques ..... 459
- Liquide de refroidissement (moteur)**  
Capacité ..... 459  
Contrôle du niveau ..... 380  
Remarques ..... 458
- Liste d'appels**  
Lancement d'un appel ..... 328  
Vue d'ensemble ..... 328
- Liste des stations**  
Affichage ..... 363
- Live Traffic Information**  
Affichage de la carte routière ..... 309  
Affichage des événements qui concernent la circulation ..... 310  
Affichage des informations sur l'abonnement ..... 309  
Annonce des alertes ..... 311  
Prolongation de l'abonnement ..... 309
- Logiciels libres** ..... 36
- Logiciels open source** ..... 36

**Lumière intérieure**

voir Eclairage intérieur

**Lunette arrière**

Store pare-soleil ..... 86

**M****MAGIC VISION CONTROL**

Essuie-glaces ..... 137

**Maintenance**

Véhicule ..... 26

**Maintenance**

voir ASSYST PLUS

**Maintenance du véhicule**

voir ASSYST PLUS

**Maintien lombaire**

voir Soutien lombaire (4 réglages)

**Marche arrière**

Engagement ..... 164

**Médias**

Menus (ordinateur de bord) ..... 246

Recherche ..... 355

**Mémoire des messages** ..... 463**Mémoire des stations**

Modification ..... 364

**Mémorisation des données**

Calculateurs électroniques ..... 32

Services en ligne ..... 34

Véhicule ..... 32

**Mémorisation des données du véhicule**

COMAND/mbrace ..... 35

Enregistreur de données d'accident ..... 35

**Menus (ordinateur de bord)**

Affichage tête haute ..... 247

Design ..... 248

Graphique du système d'aide ..... 242

Médias ..... 246

Navigation ..... 244

Radio ..... 245

Service ..... 241

Téléphone ..... 246

Trajet ..... 242

Vue d'ensemble ..... 238

**Mercedes me connect**

Accord pour la transmission des données ..... 338

Appel de service par l'intermédiaire

de la touche « me » ..... 337

Appel du Centre d'Appels Clients

Mercedes-Benz ..... 336

Données transmises ..... 338

Gestion des accidents ..... 337

Informations ..... 335

Lancement des appels par l'intermédiaire de l'unité de commande au

toit ..... 336

Message de maintenance ..... 337

**Mercedes-Benz Apps**

Affichage ..... 343

Commande par l'intermédiaire de la commande vocale ..... 343

**Message (écran multifonction)**

voir Message d'écran

**Message d'écran** ..... 463

Affichage (ordinateur de bord) ..... 463

Remarques ..... 463

**Message de défaut**

voir Message d'écran

**Messages**

Commandes vocales (LINGUATRONIC) ..... 261

**Messages**

voir SMS





**Messages de guidage vocal**

Activation et désactivation ..... 305  
 Activation et désactivation de la réduction du volume sonore ..... 305  
 Activation et désactivation lors des communications téléphoniques ..... 305  
 Réglage du volume sonore ..... 305  
 Répétition ..... 306

**Messages de navigation**

Ordinateur de bord ..... 244

**Messages sur le visuel**

 ..... 500  
 ..... 514  
 ..... 514  
 ..... 515  
 ..... 493

 A la station-service: contrôler niveau huile moteur ..... 499

 Abaissement ..... 484

Aide au stationnement active et PARKTRONIC ne fonctionnent pas cf. notice d'utilisation ..... 490

Airbag frontal passager activé cf. notice d'utilisation ..... 483

Airbag frontal passager désactivé cf. notice d'utilisation ..... 482

 Airbag rideau gauche Défaut Aller à l'atelier (exemple) ..... 477, 481

Aller à l'atelier sans changer de rapport ..... 509

 Allumage feux automatique ne fonctionne pas ..... 517

 Allumer éclairage extérieur ..... 517

Arrêter véhicule Laisser tourner moteur Refroidissement BV... Veuillez patienter ..... 510

 Arrêter véhicule Laisser tourner moteur ..... 498

Assistant adapt. feux route Champ caméra réduit cf. notice d'utilisation ... 518

Assistant adapt. feux route ne fonctionne pas ..... 517

Assistant adapt. feux route pas dispo. pr l'instant cf. notice d'utilisation ..... 518



Assistant de régulation de distance actif de nouveau disponible ..... 491

Assistant de régulation de distance actif ne fonctionne pas ..... 492

Assistant de régulation de distance actif pas dispo. pr l'instant cf. notice d'utilisation ..... 492















Assistant de trajectoire actif Champ caméra réduit cf. notice d'utilisation ... 488

Assistant de trajectoire actif ne fonctionne pas ..... 487

- Assistant de trajectoire actif pas  
dispo. pr l'instant cf. notice d'utilisa-  
tion ..... 487
-  Assistant directionnel actif ne  
fonctionne pas ..... 493
-  Assistant directionnel actif pas  
dispo. pr l'instant cf. notice d'utilisa-  
tion ..... 493
- Assurer apport d'air frais dans l'habi-  
tacle Défaut climatiseur Aller à l'ate-  
lier ..... 512
-  Attention Assist ne fonctionne  
pas ..... 484
-  Attention Assist: Faites une  
pause ..... 484
-  Attention pneu(s) défect. .... 504
-  avant gauche Défaut Aller à  
l'atelier (exemple) ..... 480
- Avert. actif angle mort pas disponi-  
ble avec une remorque cf. notice  
d'utilisation ..... 490
- Avertisseur actif d'angle mort ne  
fonctionne pas ..... 490
- Avertisseur actif d'angle mort pas  
dispo. pr l'instant cf. notice d'utilisa-  
tion ..... 489
- Avertisseur angle mort ne fonctionne  
pas ..... 490
- Avertisseur angle mort pas dispo. pr  
l'instant cf. notice d'utilisation ..... 489
- Avertisseur angle mort pas disponi-  
ble avec une remorque cf. notice  
d'utilisation ..... 489
-  Batterie 12 V cf. notice d'utili-  
sation ..... 496
- Batterie de réserve Défaut ..... 510
- Boîte de vitesses Défaut S'arrêter ..... 510
-  Bouchon réservoir ouvert ..... 499
-  ..... 492
- Capot actif Défaut cf. notice d'utili-  
sation ..... 513
- Capteurs radar encrassés cf. notice  
d'utilisation ..... 476
-  cf. notice d'utilisation ..... 496
-  Clé non identifiée (message  
d'écran en blanc) ..... 507
-  Clé non identifiée (message  
d'écran en rouge) ..... 507
- Climatiseur Défaut cf. notice d'utili-  
sation ..... 510
- Contrôle pression pneus ne fonc-  
tionne pas ..... 505
- Contrôle pression pneus ne fonc-  
tionne pas Pas de capteurs roue ..... 505
- Contrôle pression pneus pas disponi-  
ble pour l'instant ..... 504
- BRAKE** Contrôler niveau liquide de frein  
..... 474



-  Contrôler pneus ..... 503
-  Corriger pression pneus ..... 502
- Danger: véhicule non immobilisé
- Boîte de vitesses en position N ..... 509
- Danger: véhicule non immobilisé
- Porte cond. ouverte et boîte pas sur
- P ..... 508
-  Défaut cf. notice d'utilisation ..... 517
-  Défaut direction Effort suppl. requis cf. notice d'utilisation ..... 513
-  Défaut direction Rouler prudemment Aller à l'atelier ..... 512
-  Défaut direction S'arrêter immédiatement cf. notice d'utilisation ..... 511
- Défaut Rouler à 80 km/h max. .... 487
-  Déposer la clé à l'endroit prévu à cet effet cf. notice d'utilisation ..... 508
- HOLD** désactivé ..... 491
- PARK** Desserrer frein stationnement .... 470
- Détecteur de panneaux Champ caméra réduit cf. notice d'utilisation ... 491
- Détecteur de panneaux ne fonctionne pas ..... 491
- Détecteur de panneaux pas dispo. pr l'instant cf. notice d'utilisation ..... 490
-  Dossier arrière gauche non verrouillé (exemple) ..... 515
-  Dossier siège avant gauche non verrouillé (exemple) ..... 511
-  Eclairage actif virages ne fonctionne pas ..... 516
-  Emporter la clé ..... 507
-  Eteindre les feux ..... 517
-  Faire l'appoint liquide lave-glace ..... 515
- Faire l'appoint liquide refroid. cf. notice d'utilisation ..... 494
-  Feu croisement gauche (exemple) ..... 516
- PARK** Frein stationnement cf. notice d'utilisation ..... 471
- PARK** Frein stationnement Pour le desserrer: mettre le contact ..... 469
- Freinage d'urgence assisté Fonctionnement limité cf. notice d'utilisation ... 477
- Freinage d'urgence assisté Fonctionnement limité momentanément cf. notice d'utilisation ..... 478
-  Inactif ..... 492
-  Intell. Light System ne fonctionne pas ..... 516
-  Liquide refroid. S'arrêter Couper moteur ..... 495
- Marche arrière impossible Aller à l'atelier ..... 510
- Mercedes me connect Services limités cf. notice d'utilisation ..... 477
-  ne fonctionne pas cf. notice d'utilisation ..... 467

-  ne fonctionne pas ..... 474
-  ne fonctionnent pas cf. notice d'utilisation ..... 464
- EBD** ne fonctionnent pas cf. notice d'utilisation ..... 468
-  Pas de capteurs roue ..... 505
-  pas dispo. pr l'instant cf. notice d'utilisation ..... 465
-  pas disponible pour l'instant cf. notice d'utilisation ..... 466
- Position P possible seulement quand véhicule arrêté ..... 509
- Pour mettre boîte sur R: actionner frein ..... 511
- Pour quitter position P ou N: actionner frein et démarrer moteur ..... 508
- Pour quitter position P: actionner frein ..... 508
- PRE-SAFE ne fonctionne pas cf. notice d'utilisation ..... 478
- Pression pneus Contrôler pneus ..... 501
-  Relèvement du véhicule... Veuillez patienter ..... 485
-  Relèvement du véhicule... ..... 484
-  Remplacer la clé ..... 506
-  Remplacer piles de la clé ..... 506
-  Réserve carburant ..... 499
- Rouler plus lentement ..... 487
-  S'arrêter cf. notice d'utilisation ... 497
-  STOP Véhicule trop bas ..... 486
- Surchauffe pneu(s) ..... 505
- Surchauffe pneu(s) Ralentir ..... 506
-  Système retenue Défaut Aller à l'atelier ..... 479
- TEMPOMAT désactivé ..... 493
- TEMPOMAT ne fonctionne pas ..... 493
-  Véhicule prêt à rouler Couper contact avant de quitter le véhicule ... 509
- Méthodes de remorquage** ..... 405
- Méthodes de remorquage autorisées** ... 405
- Mise à jour logicielle** ..... 285
- Exécution ..... 286
- Informations ..... 285
- Mises à jour importantes du système ..... 286
- Mode à 2 téléphones**  
voir 2e téléphone
- Mode Audio**
- Activation du mode Médias ..... 349
- Droits d'auteur ..... 349
- Fonction Pause/Lecture ..... 353
- Informations ..... 348
- Introduction et retrait de la carte SD ... 349
- Liste des titres ..... 352
- Raccordement d'appareils USB ..... 352
- Recherche de fichiers multimédias .... 355
- Sélection d'un titre ..... 352
- Sélection des options de lecture ..... 352
- Vue d'ensemble ..... 351
- Mode croisière** ..... 167
- Mode de régulation de la climatisation**
- Fonctionnement ..... 145
- Réglage ..... 145

- Mode fonctionnement de secours**  
 Démarrage du véhicule ..... 153
- Mode hybride rechargeable**  
 Affichage de l'assistant ECO ..... 161
- Mode Médias**  
 Activation ..... 349
- Mode recyclage d'air** ..... 146
- Mode repos**  
 Activation et désactivation ..... 179  
 Fonctionnement ..... 178
- Mode vidéo** ..... 355  
 Activation ..... 353  
 Activation et désactivation du mode plein écran ..... 355  
 Réglages ..... 355  
 Vue d'ensemble ..... 354
- Modèle** ..... 451
- Modes de fonctionnement du téléphone**  
 Téléphonie Bluetooth® ..... 319
- Modes de fonctionnement du téléphone**  
 voir 2e téléphone
- Moquette (entretien)** ..... 389
- Moteur**  
 Aide au démarrage ..... 403  
 Démarrage (mode fonctionnement de secours) ..... 153  
 Démarrage (Remote Online) ..... 154  
 Démarrage (touche Start/Stop) ..... 152  
 Fonction Start/Stop ECO ..... 158  
 Immobilisation (touche Start/Stop) ..... 170  
 Numéro de moteur ..... 451
- N**
- Navigateur Web**  
 Affichage d'une page Web ..... 343  
 Affichage des options ..... 345  
 Affichage des réglages ..... 345  
 Affichage ou masquage du menu ..... 343  
 Effacement des données du navigateur ..... 345  
 Effacement des favoris ..... 345  
 Fermeture ..... 346  
 Gestion des favoris ..... 345  
 Vue d'ensemble ..... 344
- Navigation**  
 Activation ..... 290
- Affichage de la notice d'utilisation numérique ..... 318  
 Affichage et masquage du menu ..... 290  
 Commandes vocales (LINGUATRONIC) ..... 255  
 Menus (ordinateur de bord) ..... 244  
 Mise à jour des données cartographiques ..... 316
- Navigation**  
 voir Carte  
 voir Destination  
 voir Entrée des destinations  
 voir Guidage  
 voir Informations routières  
 voir Itinéraire
- Near Field Communication (NFC)** ..... 323  
 Connexion du téléphone portable au système multimédia ..... 323  
 Informations ..... 322  
 Passage à un autre appareil audio Bluetooth® ..... 360  
 Passage à un autre téléphone portable ..... 323  
 Utilisation d'un téléphone portable ..... 323

**Nettoyage**

voir Entretien

**Nettoyeurs haute pression (entretien)**

..... 382

**NFC**

voir Near Field Communication (NFC)

**Niveau de la suspension  
(AIR BODY CONTROL)**

Réglage ..... 208

**Notice d'utilisation**

Équipement du véhicule ..... 25

**Notice d'utilisation (numérique)**

..... 22

**Notice d'utilisation numérique**

..... 22

**Numéro d'identification du pneu (TIN)**

..... 431

**Numéro d'identification du véhicule**

voir VIN

..... 451

**Numéro de moteur**

..... 451

**Numéro de téléphone**

Sélection (ordinateur de bord) ..... 246

**O****Options de lecture**

Sélection ..... 352

**Ordinateur de bord** ..... 238

Affichage de l'échéance de mainte-

nance ..... 373

Écran multifonction ..... 240

Menu Affichage tête haute ..... 247

Menu Graphique du système d'aide .... 242

Menu Maintenance ..... 241

Menu Médias ..... 246

Menu Navigation ..... 244

Menu Radio ..... 245

Menu Styles ..... 248

Menu Téléphone ..... 246

Menu Trajet ..... 242

Utilisation ..... 238

Vue d'ensemble des menus ..... 238

**Ordinateurs**

voir Ordinateur de bord

**Outil**

voir Outillage de bord

**Outillage de bord** ..... 394

Anneau de remorquage ..... 409

Kit antirevaison TIREFIT ..... 394

**Outillage de changement de roue**

Vue d'ensemble ..... 441

**Ouverture avec le pied du couvercle  
de coffre**

HANDS-FREE ACCESS ..... 83

**Ouverture confort** ..... 89**P****Page Web**

Affichage ..... 343

Affichage ou masquage du menu du

navigateur Web ..... 343

**Palettes de changement de rapport**

voir Palettes de changement de rap-

port au volant

**Palettes de changement de rapport****au volant** ..... 165**Panne**

Changement de roue ..... 442

Démarrage du moteur par remor-

quage ..... 410

Remorquage ..... 406

- Roadside Assistance ..... 26  
 Transport du véhicule ..... 408  
 Vue d'ensemble des moyens d'assistance ..... 20
- Panne**  
 voir Crevaison
- Pare-brise** ..... 135, 137, 143  
 Dégivrage ..... 143  
 Réfléchissant les infrarouges ..... 142  
 Remplacement des balais d'essuie-glace ..... 135  
 Remplacement des balais d'essuie-glace (MAGIC VISION CONTROL) ..... 137
- Pare-soleil**  
 Utilisation ..... 141
- Parfum**  
 voir Parfumeur d'ambiance
- Parfumeur d'ambiance** ..... 147  
 Insertion et retrait du flacon ..... 147  
 Réglage ..... 146
- Parfumeur d'ambiance**  
 voir Parfumeur d'ambiance
- Pavé tactile** ..... 268  
 Activation et désactivation ..... 267  
 Activation et désactivation de la confirmation tactile ..... 269  
 Lecture vocale de la reconnaissance de l'écriture manuscrite ..... 269  
 Réglage de la sensibilité ..... 268  
 Sélection de la station et du morceau de musique ..... 269  
 Utilisation ..... 268
- Peinture (consignes de nettoyage)** ..... 384
- Peinture mate (consignes de nettoyage)** ..... 384
- Permutation des roues** ..... 440
- Personnalisation**  
 voir Profil utilisateur
- Pièces d'origine** ..... 24
- Pile**  
 Clé ..... 73
- Planche de bord**  
 voir Poste de conduite
- Plaque d'information sur le chargement** ..... 424
- Plaque d'information sur les pneus** ..... 424
- Plaque d'information sur les pneus et le chargement** ..... 424
- Plaque signalétique**  
 Moteur ..... 451  
 Réfrigérant ..... 459  
 Véhicule ..... 451
- Plaque signalétique du véhicule**  
 Code peinture ..... 451  
 VIN ..... 451
- Plaque signalétique du véhicule**  
 voir Modèle
- Pneus**  
 Avertisseur de perte de pression des pneus (fonctionnement) ..... 423  
 Capacité de charge ..... 432  
 Chaînes à neige ..... 415  
 Charge maximale des pneus ..... 431  
 Classe d'usure de la bande de roulement ..... 429  
 Classe de motricité ..... 429  
 Classe de température ..... 429  
 Classification de la qualité des pneus ..... 429

- Code de charge ..... 432  
 Comportement anormal du véhicule .... 414  
 Composition ..... 432  
 Contrôle ..... 414  
 Contrôle (manuel) de la pression de pneu ..... 419  
 Contrôle de la pression de pneu (système de contrôle de la pression des pneus) ..... 421  
 Contrôle de la température des pneus (système de contrôle de la pression des pneus) ..... 421  
 Crevaison ..... 392  
 Définitions des termes ..... 435  
 Dépose ..... 445  
 Dimensions ..... 432  
 DOT, numéro d'identification du pneu (TIN) ..... 431  
 Indice de vitesse ..... 432  
 Kit anticrevaison TIREFIT ..... 394  
 Montage ..... 446  
 Niveau de bruit ..... 414  
 Plaque d'information sur les pneus et le chargement ..... 424  
 Pneus MOExtended ..... 393  
 Pression de pneu (remarques) ..... 416  
 Pression de pneu maximale ..... 432  
 Redémarrage de l'avertisseur de perte de pression des pneus ..... 423  
 Redémarrage du système de contrôle de la pression des pneus ..... 422  
 Remarques relatives au montage ..... 437  
 Remplacement ..... 437, 442  
 Remplacement des chapeaux de roue ..... 443  
 Sélection ..... 437  
 Stockage ..... 441  
 Système de contrôle de la pression des pneus (fonctionnement) ..... 420  
 Tableau de pression des pneus ..... 418  
 Vue d'ensemble des inscriptions figurant sur les pneus ..... 429  
**Pneus MOExtended** ..... 393  
**Point d'accès**  
 Configuration (Wi-Fi) ..... 280  
**Point de service**  
 voir Atelier qualifié  
**Point de service Mercedes-Benz**  
 voir Atelier qualifié  
**Point mort**  
 Engagement ..... 164  
**Portable**  
 voir Téléphone  
**Porte**  
 Déverrouillage (de l'intérieur) ..... 76  
 Ouverture (de l'intérieur) ..... 76  
**Porte-gobelets**  
 Banquette arrière ..... 122  
**Porte-gobelets console centrale**  
 Pose et dépose (boîte automatique) .... 121  
**Portes**  
 Déverrouillage (clé de secours) ..... 79  
 Verrouillage (clé de secours) ..... 79  
**Position de marche**  
 Engagement ..... 165  
**Position du véhicule**  
 Transmission ..... 277  
**Position marche arrière du rétroviseur**  
 Mémorisation du rétroviseur extérieur côté passager par l'intermédiaire de la marche arrière ..... 141

- Rétroviseurs extérieurs ..... 140
- Position parking**
- Passage ..... 165
- Passage automatique ..... 165
- Possibilités de rangement**
- voir Bac de rangement
- voir Chargement
- Poste de conduite** ..... 6
- Vue d'ensemble ..... 6
- PRE-SAFE® (protection préventive des occupants)** ..... 54
- Annulation des mesures ..... 55
- Fonctionnement ..... 54
- Son PRE-SAFE® ..... 54
- PRE-SAFE® PLUS (protection préventive des occupants PLUS)** ..... 55
- Annulation des mesures ..... 55
- Fonction ..... 55
- Pression de gonflage**
- voir Pression de pneu
- Pression de pneu** ..... 419
- Avertisseur de perte de pression des pneus (fonctionnement) ..... 423
- Contrôle (manuel) ..... 419
- Contrôle (système de contrôle de la pression des pneus) ..... 421
- Kit anticrevaison TIREFIT ..... 394
- Maximale ..... 432
- Redémarrage de l'avertisseur de perte de pression des pneus ..... 423
- Redémarrage du système de contrôle de la pression des pneus ..... 422
- Remarques ..... 416
- Système de contrôle de la pression des pneus (fonctionnement) ..... 420
- Tableau de pression des pneus ..... 418
- Pression de pneu maximale** ..... 432
- Prise (12 V)**
- Arrière ..... 124
- Prise de diagnostic** ..... 29
- Prises électriques (12 V)**
- Plancher côté passager ..... 124
- Profil utilisateur** ..... 284
- Création ..... 284
- Options ..... 285
- Réglage ..... 284
- Programme de conduite personnalisé**
- Configuration ..... 162
- Sélection ..... 162
- Programmes**
- voir DYNAMIC SELECT
- Programmes de conduite**
- voir DYNAMIC SELECT
- Programmes de massage**
- Réinitialisation des réglages ..... 104
- Sélection des sièges avant ..... 104
- Vue d'ensemble ..... 104
- Protection antivol**
- Antidémarrage ..... 96
- Protection antivol**
- voir EDW (alarme antivol et antieffraction)
- Protection de l'environnement**
- Remarques ..... 23
- Protection latérale** ..... 209
- Protection par code PIN**
- Activation et désactivation ..... 283
- Protection piétons**
- voir Capot moteur actif (protection piétons)

**Protection préventive des occupants**

voir PRE-SAFE® (protection préventive des occupants)

voir PRE-SAFE® PLUS (protection préventive des occupants PLUS)

**R****Rabattement automatique des rétroviseurs**

Activation et désactivation ..... 141

**Radio**

Activation et désactivation de la radio HD ..... 363

Activation et désactivation du radiotexte ..... 364

Affichage de la liste des stations ..... 363

Affichage des informations ..... 364

Affichage du radiotexte ..... 364

Commandes vocales (LINGUATRONIC) ..... 259

Déplacement d'une station ..... 364

Effacement d'une chaîne ..... 364

Entrée directe d'une fréquence ..... 363

Étiquetage d'un morceau de musique ..... 364

Mémorisation d'une station ..... 363

Menus (ordinateur de bord) ..... 245

Mise en marche ..... 361

Modification de la mémoire des stations ..... 364

Recherche d'une station ..... 363

Réglage d'une station ..... 363

Réglage de la bande de fréquences ..... 363

Vue d'ensemble ..... 362

**Radio internet**

Affichage ..... 346

Conditions d'utilisation ..... 347

Déconnexion ..... 347

Effacement d'une station ..... 347

Enregistrement d'une station ..... 347

Inscription ..... 347

Réglage des options ..... 347

Sélection du flux ..... 347

Sélection et connexion d'une station ... 347

Vue d'ensemble ..... 346

**Radio satellite**

Activation ..... 365

Activation et désactivation de la fonction Tune Start ..... 369

Affichage de l'information EPG ..... 367

Affichage des informations sur le service ..... 369

Ajout d'un canal aux favoris intelligents ..... 368

Fonction d'alertes spéciales musique et sport ..... 367

Fonction Pause/Lecture ..... 369

Informations ..... 364

Informations sur les favoris intelligents et TuneStart ..... 368

Inscription ..... 365

Mémorisation du canal ..... 367

Réglage des alertes spéciales musique et sport ..... 368

Réglage du contrôle parental ..... 367

Restrictions ..... 364

Sélection d'un canal ..... 367

Sélection d'une catégorie ..... 367

Vue d'ensemble ..... 366

**Range-lunettes** ..... 115

**Ravitaillement**

Ravitaillement du véhicule ..... 167

**Recharge sans fil**

Fonctionnement/remarques ..... 125

Téléphone portable ..... 126



<b>Recherche de fichiers multimédias</b>			
Activation .....	355		
<b>Recherche de stations-service</b>			
Activation et désactivation de la recherche automatique de stations-service .....	301		
Lancement de la recherche automatique de stations-service .....	295		
<b>Recommandation de rapport</b> .....	166		
<b>Recommandations pour la conduite</b>			
Alcool au volant .....	155		
Consignes de rodage .....	155		
Recommandations générales pour la conduite .....	155		
<b>Reconnaissance vocale du téléphone portable</b>			
Activation .....	324		
Désactivation .....	324		
<b>Réfrigérant (climatiseur)</b>			
Remarques .....	459		
<b>Refroidissement</b>			
voir Climatisation			
<b>Réglage de l'échelle</b>			
voir Carte			
<b>Réglage de l'heure d'été</b> .....	277		
<b>Réglage de l'optimisation du son</b>			
Système de sonorisation 3D-Surround Burmester® High End .....	372		
<b>Réglage de l'unité pour la distance</b> .....	282		
<b>Réglage de la balance et du fader</b>			
Système de sonorisation 3D-Surround Burmester® High End .....	372		
Système de sonorisation surround Burmester® .....	371		
<b>Réglage de la focalisation sonore</b>			
Système de sonorisation surround Burmester® .....	371		
<b>Réglage de la vitesse</b>			
voir TEMPOMAT			
<b>Réglage des aiguës, des médiums et des basses</b>			
Système de sonorisation 3D-Surround Burmester® High End .....	371		
Système de sonorisation surround Burmester® .....	370		
<b>Réglage des basses, des médiums et des aiguës</b>			
Système de sonorisation 3D-Surround Burmester® High End .....	371		
<b>Réglage des médiums, des aiguës et des basses</b>			
Système de sonorisation 3D-Surround Burmester® High End .....	371		
<b>Réglage du format de la date</b> .....	277		
<b>Réglage du profil sonore</b>			
Système de sonorisation 3D-Surround Burmester® High End .....	372		
<b>Réglages de déverrouillage</b> .....	72		
<b>Réglages de l'image</b>			
voir Mode vidéo			
<b>Réglages de massage</b>			
Remise à zéro .....	104		
<b>Réglages de siège</b>			
Configuration .....	103		
<b>Réglages du son</b> .....	369		
Adaptation automatique du volume sonore .....	370		
Affichage du menu Son .....	369		

- Informations ..... 369
- Réglage de la balance et du fader ..... 370
- Réglage des aiguës, des médiums et des basses ..... 369
- Réglages système**
- Activation et désactivation de la protection par code PIN ..... 283
- Activation et désactivation de la transmission de la position du véhicule ..... 277
- Fonction de remise à zéro (système multimédia) ..... 287
- Langue ..... 282
- Réglage automatique de la date et de l'heure ..... 276
- Réglage de l'unité pour la distance ..... 282
- Réglage du fuseau horaire ..... 276
- Remarques relatives à la sélection de la langue ..... 282
- Réglages système**
- voir Bluetooth®
- voir Importation et exportation de données
- voir Mise à jour logicielle
- voir Wi-Fi
- Régulateur de vitesse et de distance**
- voir Assistant de régulation de distance DISTRONIC actif
- Régulation adaptative de la vitesse**
- voir Assistant de régulation de distance DISTRONIC actif
- Régulation automatique de la distance**
- voir Assistant de régulation de distance DISTRONIC actif
- Régulation de la distance**
- voir Assistant de régulation de distance DISTRONIC actif
- Réinitialisation (réglages d'usine)**
- voir Fonction de remise à zéro (système multimédia)
- Remorquage** ..... 406
- Remote Online**
- Charge de la batterie du véhicule ..... 154
- Démarrage du véhicule ..... 154
- Refroidissement ou réchauffement de l'habitacle ..... 153
- Remplacement de la batterie (véhicule)**
- voir Batterie 12 V
- Remplacement de la batterie du véhicule**
- voir Batterie 12 V
- Remplacement des chapeaux de roue** .. 443
- Répartiteur de freinage**
- EBD (répartiteur électronique de freinage) ..... 181
- Répartition d'air** ..... 143
- Répertoire téléphonique**
- voir Contacts
- Réseau de bord 48 V**
- Sécurité de fonctionnement ..... 27
- Réserve**
- Carburant ..... 456
- Rétracteur de ceinture**
- Activation ..... 39
- Rétroviseur**
- voir Rétroviseurs extérieurs
- Rétroviseurs**
- voir Rétroviseurs extérieurs

- Rétroviseurs extérieurs** ..... 138, 139  
 Commutation jour/nuit (automatique) ..... 139  
 Position marche arrière du rétroviseur ..... 140  
 Rabattement automatique des rétroviseurs ..... 141  
 Rabattement et déploiement ..... 138  
 Réglage ..... 138  
 Utilisation de la fonction mémoire ..... 111
- Roadside Assistance (panne)** ..... 26
- Roues**  
 Avertisseur de perte de pression des pneus (fonctionnement) ..... 423  
 Capacité de charge ..... 432  
 Chaînes à neige ..... 415  
 Charge maximale des pneus ..... 431  
 Classe d'usure de la bande de roulement ..... 429  
 Classe de motricité ..... 429  
 Classe de température ..... 429  
 Classification de la qualité des pneus ..... 429  
 Code de charge ..... 432  
 Comportement anormal du véhicule .... 414
- Composition du pneu ..... 432  
 Contrôle ..... 414  
 Contrôle (manuel) de la pression de pneu ..... 419  
 Contrôle de la pression de pneu (système de contrôle de la pression des pneus) ..... 421  
 Contrôle de la température des pneus (système de contrôle de la pression des pneus) ..... 421  
 Crevaision ..... 392  
 Définitions des termes ..... 435  
 Dépose ..... 445  
 Dimensions ..... 432  
 DOT, numéro d'identification du pneu (TIN) ..... 431  
 Entretien ..... 387  
 Indice de vitesse ..... 432  
 Kit anticrevaision TIREFIT ..... 394  
 Montage ..... 446  
 Niveau de bruit ..... 414  
 Permutation ..... 440  
 Plaque d'information sur les pneus et le chargement ..... 424  
 Pneus MOExtended ..... 393  
 Pression de pneu (remarques) ..... 416
- Pression de pneu maximale ..... 432  
 Redémarrage de l'avertisseur de perte de pression des pneus ..... 423  
 Redémarrage du système de contrôle de la pression des pneus ..... 422  
 Remarques relatives au montage ..... 437  
 Remplacement ..... 437, 442  
 Remplacement des chapeaux de roue ..... 443  
 Sélection ..... 437  
 Stockage ..... 441  
 Système de contrôle de la pression des pneus (fonctionnement) ..... 420  
 Tableau de pression des pneus ..... 418  
 Vue d'ensemble des inscriptions figurant sur les pneus ..... 429
- S**
- Saisie des données**  
 Véhicule ..... 32
- Sculptures des pneus** ..... 414
- Sécurité antidéplacement**  
 voir Fonction HOLD

**Sécurité de fonctionnement**

Déclaration de conformité (composants du véhicule commandés par radio) .....	29
EQ Boost .....	27
Informations .....	27
Réseau de bord 48 V .....	27

**Sécurité des occupants**

Transport des animaux domestiques .....	70
---	----

**Sécurité des occupants**

voir Airbags
voir Ceinture de sécurité
voir Désactivation automatique de l'airbag passager
voir PRE-SAFE® (protection préventive des occupants)
voir PRE-SAFE® PLUS (protection préventive des occupants PLUS)
voir Système de retenue

**Sécurité enfants**

Réglage .....	282
Vitres latérales arrière .....	69

**Sécurité siège enfant** ..... 62**Sélecteur**

Utilisation .....	267
-------------------	-----

**Sélection des rapports**

voir Changement de rapport
----------------------------

**Senteur d'ambiance**

voir Parfumeur d'ambiance
---------------------------

**Service**

Menus (ordinateur de bord) .....	241
----------------------------------	-----

**Service**

voir ASSYST PLUS
------------------

**Service clientèle**

voir ASSYST PLUS
------------------

**Siège** ..... 99

Réglage (manuel et électrique) .....	99
Vue d'ensemble des programmes de massage .....	104

**Siège arrière**

voir Sièges
-------------

**Siège conducteur**

voir Siège
------------

**Siège enfant**

(Montage) ISOFIX .....	62
------------------------	----

Fixation sur le siège arrière à l'aide de la ceinture de sécurité .....	66
Fixation sur le siège passager à l'aide de la ceinture de sécurité .....	68
Montage (remarques) .....	61
Remarques générales .....	55
Remarques relatives aux risques et aux dangers .....	57
Siège passager (remarques) .....	67
Top Tether .....	65

**Siège fonctionnel**

voir Unité de commande sur la porte
-------------------------------------

**Siège passager**

voir Siège
------------

**Sièges** ..... 115

Activation et désactivation de la fonction AIRSCARF .....	107
Basculement vers l'arrière des dossiers (arrière) .....	116
Basculement vers l'avant des dossiers (arrière) .....	115
Basculement vers l'avant et redressement du dossier (avec fonction mémoire) .....	104
Blocage du dossier (arrière) .....	117

- Chauffage des accoudoirs ..... 106  
 Position assise correcte du conducteur ..... 98  
 Possibilités de réglage ..... 18  
 Réglage (électrique) ..... 101  
 Réinitialisation des réglages ..... 104  
 Soutien lombaire à 4 réglages ..... 101  
 Utilisation de la fonction mémoire ..... 111
- Sièges**  
 voir Appui-tête
- Signal sonore de fermeture**  
 Activation et désactivation ..... 72
- Signalement des défauts essentiels pour la sécurité** ..... 31
- Smartphone**  
 voir Android Auto  
 voir Apple CarPlay™  
 voir Téléphone
- SMS** ..... 329  
 Appel de l'expéditeur ..... 330  
 Boîte d'envoi ..... 330  
 Brouillons ..... 330  
 Changement de dossier ..... 330
- Commandes vocales (LINGUATRONIC) ..... 261  
 Effacement ..... 330  
 Envoi ..... 329  
 Fonction de lecture vocale ..... 329  
 Lecture ..... 329  
 Options ..... 330  
 Rédaction ..... 329  
 Réglage de l'affichage des SMS ..... 329  
 Remarques ..... 329  
 Réponse ..... 330
- Son**  
 voir Réglages du son  
 voir Système de sonorisation surround Burmester®
- Soufflante**  
 voir Climatisation
- Source média**  
 Sélection (ordinateur de bord) ..... 246
- Soutien lombaire (4 réglages)** ..... 101
- Spot de lecture**  
 voir Eclairage intérieur
- Station de lavage (entretien)** ..... 382
- Stationnement**  
 voir Frein de stationnement électrique
- Stations**  
 Déplacement ..... 364  
 Effacement ..... 364  
 Entrée directe d'une fréquence ..... 363  
 Mémorisation ..... 363  
 Recherche ..... 363  
 Réglage ..... 363
- Stations radio**  
 Sélection (ordinateur de bord) ..... 245
- Store pare-soleil**  
 Lunette arrière ..... 86
- Suspension pneumatique**  
 voir AIR BODY CONTROL
- Symboles de destinations spéciales**  
 Sélection ..... 313
- Système**  
 Réglage du format de l'heure et de la date ..... 277
- Système antiblocage de roues**  
 voir ABS (système antiblocage de roues)

**Système d'aide à la conduite**

voir Assistant de franchissement de  
ligne actif  
voir Fonction HOLD

**Système d'alerte**

voir EDW (alarme antivol et antieffraction)

**Système d'amortissement ADS PLUS**

voir AIR BODY CONTROL

**Système d'appel d'urgence**

voir Système d'appel d'urgence  
Mercedes-Benz

**Système d'appel d'urgence Mercedes-**

<b>Benz</b> .....	339
Appel d'urgence automatique .....	339
Appel d'urgence manuel .....	340
Données transmises .....	341
Informations .....	339
Vue d'ensemble .....	339

**Système d'utilisation de la chaleur**

**résiduelle** ..... 146

**Système de commande**

voir Ordinateur de bord

**Système de commande vocale**

voir LINGUATRONIC

**Système de contrôle de la pression****des pneus**

Caractéristiques techniques .....	423
Contrôle de la pression de pneu .....	421
Contrôle de la température des pneus .....	421
Fonctionnement .....	420
Redémarrage .....	422

**Système de dialogue vocal**

voir LINGUATRONIC

**Système de protection préventive des****occupants**

voir PRE-SAFE® (protection préven-  
tive des occupants)

**Système de retenue** ..... 38

Autodiagnostic .....	39
Défaut .....	39
Disponibilité .....	39
Fonctionnement en cas d'accident .....	39
Limitation de la protection prévue .....	38
Protection prévue .....	38
Remarques générales sur les enfants ....	55

Voyant d'alerte ..... 39

**Système de sonorisation 3D-Surround****Burmester® High End**

Adaptation automatique du volume sonore .....	371
Affichage du menu Son .....	371
Informations .....	371
Réglage de l'optimisation du son .....	372
Réglage de la balance et du fader .....	372
Réglage des aiguës, des médiums et des basses .....	371
Réglage du profil sonore .....	372

**Système de sonorisation surround****Burmester®** ..... 370

Activation et désactivation du son 3D .....	371
Adaptation automatique du volume sonore .....	370
Affichage du menu Son .....	370
Informations .....	370
Réglage de la balance et du fader .....	371
Réglage de la focalisation sonore .....	371
Réglage des aiguës, des médiums et des basses .....	370

**Système de vision panoramique**

voir Caméras panoramiques

**Système multimédia** ..... 265

- Activation et désactivation du mode repos ..... 179
- Activation et désactivation du son ..... 272
- Affichage des listes et des menus ..... 270
- Configuration des réglages de l'écran ..... 276
- Éléments de commande centraux ..... 266
- Fonctions principales ..... 269
- Lancement du programme ENERGIZING Comfort ..... 289
- Réglage du volume sonore ..... 272
- Retour aux réglages d'usine ..... 287
- Vue d'ensemble ..... 265
- Vue d'ensemble des programmes ENERGIZING Comfort ..... 288

**Système multimédia**

voir Favoris  
voir Pavé tactile

**Systèmes d'aide à la conduite**

voir AIR BODY CONTROL  
voir Assistant d'angle mort  
voir Assistant d'angle mort actif

voir Assistant de limitation de vitesse actif  
voir Assistant de régulation de distance DISTRONIC actif  
voir Assistant de signalisation routière  
voir Assistant de stationnement actif  
voir Assistant directionnel actif  
voir ATTENTION ASSIST  
voir Caméra de recul  
voir Caméras panoramiques  
voir Systèmes de sécurité active  
voir TEMPOMAT

**Systèmes d'assistance**

voir Systèmes de sécurité active

**Systèmes de sécurité**

voir Systèmes de sécurité active

**Systèmes de sécurité active** ..... 179

- ABS (système antiblocage de roues) ... 180
- BAS (freinage d'urgence assisté) ..... 181
- Capteurs radar ..... 179
- Direction active STEER CONTROL ..... 182
- EBD (répartiteur électronique de freinage) ..... 181
- ESP® (régulation du comportement dynamique) avec assistant de stabilisation en cas de vent latéral ..... 181

- Freinage d'urgence assisté actif ..... 182
- Responsabilité ..... 179
- Vue d'ensemble ..... 180

**T****Tableau de pression des pneus** ..... 418**Tachymètre**

Numérique ..... 242

**Tachymètre numérique** ..... 242**Tapis de sol** ..... 127**Téléphone** ..... 246, 318

- Activation de fonctions pendant un appel ..... 324
- Appel entrant pendant une communication ..... 325
- Commandes vocales (LINGUATRONIC) ..... 258
- Communication avec plusieurs participants ..... 325
- Commutation entre les téléphones portables ..... 321
- Connexion du téléphone portable (code d'accès) ..... 320

Connexion du téléphone portable (Near Field Communication (NFC)) .....	323	Volume sonore de la communication et de la sonnerie .....	324	Mémorisation de la vitesse .....	190
Connexion du téléphone portable (Secure Simple Pairing) .....	320	Vue d'ensemble du menu Téléphone ...	318	Rappel de la vitesse .....	190
Déconnexion d'un téléphone portable .....	322	<b>Téléphone</b>		Réglage de la vitesse .....	190
Désautorisation d'un téléphone portable .....	322	voir 2e téléphone		Sélection .....	190
Importation de contacts .....	327	<b>Téléphone portable</b>		Touches .....	190
Importation de contacts (vue d'ensemble) .....	327	Recharge sans fil .....	126	<b>Teneur en soufre</b> .....	454
Informations .....	320	<b>Téléphone portable</b>		<b>Textos</b>	
Menus (ordinateur de bord) .....	246	voir 2e téléphone		voir SMS	
Modes de fonctionnement .....	319	voir Android Auto		<b>Timon</b>	
Passage à un autre téléphone portable (Near Field Communication (NFC)) .....	323	voir Apple CarPlay™		voir Barre de remorquage	
Recharge sans fil (téléphone portable) .....	126	voir Téléphone		<b>Titre</b>	
Reconnaissance vocale du téléphone portable .....	324	<b>Température</b> .....	143	Sélection (mode audio) .....	352
Remarques .....	319	<b>Température des pneus</b>		<b>Toit ouvrant</b> .....	91
Utilisation de Near Field Communication (NFC) .....	323	Contrôle (système de contrôle de la pression des pneus) .....	421	Fermeture .....	91
Utilisation du téléphone .....	324	Système de contrôle de la pression des pneus (fonctionnement) .....	420	Fermeture avec la clé .....	89
Volume de réception et d'émission .....	323	<b>TEMPOMAT</b> .....	188	Fermeture du toit en cas de pluie .....	94
		Activation .....	190	Fonctions de commande automatique ..	94
		Arrêt .....	190	Ouverture .....	91
		Conditions requises .....	190	Ouverture avec la clé .....	89
		Fonctionnement .....	188	Problèmes .....	94
		Limites système .....	188	<b>Toit ouvrant panoramique</b>	
				voir Toit ouvrant	
				<b>Top Tether</b> .....	65



<b>Totalisateur</b>	
voir Distance journalière parcourue	
<b>Totalisateur kilométrique</b>	
voir Distance totale parcourue	
<b>Totalisateur kilométrique journalier</b>	
voir Distance journalière parcourue	
<b>Touch-Control</b>	
Ordinateur de bord .....	238
Réglage de la sensibilité .....	267
Utilisation .....	266
<b>Touche Start/Stop</b>	
Démarriage du véhicule .....	152
Etablissement de l'alimentation en tension ou mise du contact .....	151
Immobilisation du véhicule .....	170
<b>Touches</b>	
Volant .....	238
<b>Traction d'une remorque</b>	
Assistant d'angle mort actif .....	230
<b>Train de roulement</b>	
Réglage du niveau de la suspension (AIR BODY CONTROL) .....	208









<b>Train de roulement</b>	
voir AIR BODY CONTROL	
<b>Trajet</b>	
Menus (ordinateur de bord) .....	242
<b>Transport</b>	
Véhicule .....	408
<b>Transport des animaux domestiques</b> .....	70
<b>Trappe de chargement d'objets longs</b>	
voir Sièges	
<b> Tubes de sortie d'échappement (entretien)</b> .....	387
<b>Types de commandes vocales (LIN- GUATRONIC)</b> .....	252
<b>U</b>	
<b>Unité de commande au toit</b>	
Lancement des appels (Mercedes me connect) .....	336
Vue d'ensemble .....	16
<b>Unité de commande sur la porte</b> .....	18
<b>Unités de mesure</b>	
Réglage .....	282









<b>Utilisation du téléphone</b>	
voir Appels	
<b>Utilisation en hiver</b>	
Chaînes à neige .....	415

**V**

<b>Véhicule</b> .....	152, 153, 154
Abaissement .....	447
Activation et désactivation du mode repos .....	179
Atelier qualifié .....	30
Code QR pour la fiche de désincarcé- ration .....	32
Commandes vocales (LINGUATRO- NIC) .....	262
Communication de problèmes .....	31
Démarriage (mode fonctionnement de secours) .....	153
Démarriage (Remote Online) .....	154
Démarriage (touche Start/Stop) .....	152
Déverrouillage (de l'intérieur) .....	76
Déverrouillage (KEYLESS-GO) .....	76
Équipement .....	25
Garantie pour vices cachés .....	32
Immobilisation .....	178

- Immobilisation (touche Start/Stop) ..... 170  
 Levage ..... 443  
 Maintenance ..... 26  
 Mémorisation des données ..... 32  
 Prise de diagnostic ..... 29  
 Remorquage ..... 235  
 Saisie des données ..... 32  
 Utilisation conforme ..... 30  
 Ventilation (ouverture confort) ..... 89  
 Verrouillage (automatique) ..... 78  
 Verrouillage (de l'intérieur) ..... 76  
 Verrouillage (KEYLESS-GO) ..... 76  
 Verrouillage et déverrouillage (clé de secours) ..... 79
- Véhicule**  
 voir Verrouillage/déverrouillage
- Véhicules Mercedes-AMG**  
 Remarques ..... 151
- Ventilation**  
 Ouverture confort ..... 89
- Ventilation**  
 voir Climatisation
- Ventilation de siège**  
 Activation et désactivation ..... 106
- Verrouillage et déverrouillage**  
 Activation et désactivation du verrouillage automatique ..... 78  
 Clé de secours ..... 79  
 KEYLESS-GO ..... 76
- Verrouillage/déverrouillage** ..... 76
- VIN** ..... 451  
 Pare-brise ..... 451  
 Plaque signalétique ..... 451  
 Sièges ..... 451
- Visibilité**  
 Désembuage des vitres ..... 146
- Vitres**  
 voir Pare-brise  
 voir Vitres latérales
- Vitres (entretien)** ..... 387
- Vitres latérales** ..... 87  
 Fermeture ..... 87  
 Fermeture avec la clé ..... 89  
 Fermeture confort ..... 89  
 Ouverture ..... 87  
 Ouverture avec la clé ..... 89  
 Ouverture confort ..... 89  
 Problèmes ..... 90
- Sécurité enfants à l'arrière ..... 69
- Volant** ..... 238  
 Chauffage du volant ..... 109  
 Réglage (électrique) ..... 109  
 Réglage manuel ..... 108  
 Touches ..... 238  
 Utilisation de la fonction mémoire ..... 111
- Volant multifonction**  
 Vue d'ensemble des touches ..... 238
- Volant multifonction**  
 voir Volant
- Voyant**  
 voir Voyants de contrôle et d'alerte
- Voyant d'alerte**  
 voir Voyants de contrôle et d'alerte
- Voyants de contrôle et d'alerte** ..... 8, 519  
 Ecran pour les instruments (vue d'ensemble) ..... 8  
 Le voyant d'alerte des ceintures de sécurité clignote ..... 528

 Le voyant d'alerte du système de contrôle de la pression des pneus clignote .....	536
 Le voyant d'alerte du système de contrôle de la pression des pneus est allumé .....	535
 Le voyant d'alerte ESP® clignote .....	524
 Le voyant d'alerte ESP® est allumé .....	524
PASSENGER AIR BAG .....	51
 Voyant d'alerte ABS .....	523
 Voyant d'alerte de défaut électrique .....	531
 Voyant d'alerte de diagnostic moteur .....	531
 Voyant d'alerte de distance .....	529
 Voyant d'alerte de la direction assistée .....	530

 Voyant d'alerte de réserve de carburant .....	532
 Voyant d'alerte des freins (Canada) .....	521
<b>BRAKE</b> Voyant d'alerte des freins (Etats-Unis) .....	521
 Voyant d'alerte des systèmes de retenue .....	527
 Voyant d'alerte du liquide de refroidissement .....	533
 Voyant d'alerte du train de roulement .....	529
 Voyant d'alerte ESP® OFF .....	525
 Voyant orange de frein de stationnement électrique en panne .....	526
 Voyant rouge de serrage du frein de stationnement électrique (uniquement pour le Canada) .....	526

<b>PARK</b> Voyant rouge de serrage du frein de stationnement électrique (uniquement pour les Etats-Unis) .....	526
Vue d'ensemble .....	519

## W

<b>Wi-Fi</b> .....	278
Création d'un point d'accès .....	280
Réglage .....	278
Vue d'ensemble .....	278





