



Notice d'utilisation numérique à bord du véhicule

Vous pouvez explorer les contenus de la notice d'utilisation directement dans le système multimédia de votre véhicule (point de menu «Véhicule»). Démarrez grâce à l'accès rapide, découvrez les points forts de votre véhicule ou développez vos connaissances à l'aide de conseils utiles.



Porte-documents du véhicule dans le véhicule

Vous trouverez ici toutes les informations relatives à l'utilisation, aux prestations de service et à la garantie contractuelle de votre véhicule en version imprimée.



Notice d'utilisation numérique en ligne

Vous trouverez la notice d'utilisation sur le site Internet Mercedes-Benz.



Notice d'utilisation numérique sous forme d'application

L'application Mercedes-Benz Guides est disponible gratuitement dans les App Stores habituels.



4635848605

N° de commande P463 0188 43 Référence 463 584 86 05
Edition A 2019



Apple® iOS



Android™

Classe G

Mercedes-Benz



Classe G

Notice d'utilisation

Mercedes-Benz



Symboles

Dans la présente notice d'utilisation, vous trouverez les symboles suivants:

DANGER Risques en cas de non-respect des avertissements

Les avertissements servent à attirer votre attention sur les situations pouvant mettre en danger votre santé ou votre vie ou pouvant mettre en danger la santé ou la vie d'autres personnes.

- ▶ Tenez compte des avertissements qui figurent dans la présente notice.

PROTECTION DE L'ENVIRONNEMENT Dégradation de l'environnement due au non-respect des remarques relatives à la protection de l'environnement

Les remarques relatives à la protection de l'environnement contiennent des informations relatives à un comportement éco-responsable ou à une élimination respectueuse de l'environnement.

- ▶ Tenez compte des remarques relatives à la protection de l'environnement.

REMARQUE Dommages matériels dus au non-respect des remarques relatives aux dommages matériels

Les remarques relatives aux dommages matériels attirent votre attention sur les situations pouvant causer des dégâts sur votre véhicule.

- ▶ Tenez compte des remarques relatives aux dommages matériels.

Remarques pratiques ou autres informations pouvant être utiles.

- ▶ Opération à effectuer
- (→ page) Informations supplémentaires relatives à un thème

Affichage Affichage sur l'écran multifonction/écran multimédia

-  Niveau de menu supérieur devant être sélectionné dans le système multimédia



Sous-menus correspondants devant être sélectionnés dans le système multimédia

*

Indique une cause

Mentions légales

Internet

Pour en savoir plus sur les véhicules Mercedes-Benz et sur Daimler AG, consultez les sites Internet suivants:

<http://www.mbusa.com> (uniquement pour les Etats-Unis)

<http://www.mercedes-benz.ca> (uniquement pour le Canada)

Rédaction

©Daimler AG: toute reproduction, traduction ou publication, même partielle, interdite sans autorisation écrite de Daimler AG.

Constructeur automobile

Daimler AG

Mercedesstraße 137

D-70327 Stuttgart

Allemagne

Bienvenue dans l'univers de Mercedes-Benz

Avant de prendre la route pour la première fois, nous vous recommandons de lire attentivement cette notice d'utilisation et de vous familiariser avec votre véhicule. Pour votre sécurité et pour augmenter la durée de fonctionnement de votre véhicule, suivez les instructions et avertissements qui figurent dans cette notice d'utilisation. Leur non-respect peut endommager le véhicule et provoquer des dommages corporels.

Tout dommage sur le véhicule résultant du non-respect des instructions n'est pas couvert par la Mercedes-Benz Limited Warranty.

L'équipement ou la désignation de votre véhicule peut différer en fonction

- du modèle
- de la commande
- de la version spécifique au pays
- de la disponibilité

Mercedes-Benz se réserve le droit de modifier les points suivants:

- Forme

- Equipement
- Solutions techniques

L'équipement de votre véhicule peut donc différer en certains points des informations décrites dans cette notice.

Les documents suivants font partie du véhicule:

- Notice d'utilisation numérique
- Version imprimée de la notice d'utilisation
- Carnet de maintenance
- Notices d'utilisation complémentaires spécifiques à certains équipements

Conservez toujours ces documents à bord du véhicule. Remettez tous les documents au nouveau propriétaire en cas de revente du véhicule.

Mercedes-Benz USA, LLC

Mercedes-Benz Canada, Inc.

A Daimler Company

4635848605



Du premier coup d'œil	6	Signalement des défauts essentiels pour la sécurité	32	Protection antivol	89
Poste de conduite	6	Garantie pour vices cachés	33	Sièges et rangement	92
Voyants de contrôle et d'alerte	10	Codes QR pour la fiche de désincarcération	33	Remarques relatives à la position assise correcte du conducteur	92
Unité de commande au toit	18	Mémorisation de données	33	Sièges	93
Unité de commande sur la porte et réglages de siège	20	Droits d'auteur	37	Volant	100
Cas d'urgence et crevaison	22	Sécurité des occupants	39	Utilisation de la fonction mémoire	102
Notice d'utilisation numérique	24	Systèmes de retenue	39	Possibilités de rangement	104
Affichage de la notice d'utilisation numérique	24	Ceintures de sécurité	42	Porte-gobelets	115
Remarques générales	25	Airbags	47	Cendrier et allume-cigare	117
Protection de l'environnement	25	Système PRE-SAFE®	55	Prises	118
Pièces d'origine Mercedes-Benz	26	Transport d'enfants à bord d'un véhicule en toute sécurité	55	Recharge sans fil du téléphone portable et liaison avec l'antenne extérieure	121
Notice d'utilisation	27	Remarques relatives au transport des animaux domestiques	72	Pose et dépose du tapis de sol	123
Maintenance et conduite	27	Ouverture et fermeture	74	Eclairage et visibilité	124
Sécurité de fonctionnement	29	Clé	74	Eclairage extérieur	124
Déclaration de conformité des composants du véhicule commandés par radio	30	Portes	79	Eclairage intérieur	129
Prise de diagnostic	31	Porte du compartiment de chargement	81	Essuie-glaces et lave-glacé	130
Atelier qualifié	32	Vitres latérales	82	Rétroviseurs	134
Utilisation conforme du véhicule	32	Toit ouvrant	86	Utilisation du pare-soleil	137
Problèmes relatifs au véhicule	32				

Climatisation	138
Vue d'ensemble des systèmes de climatisation	138
Commande des systèmes de climatisation	138
Conduite et stationnement	143
Conduite	143
Contacteur DYNAMIC SELECT	153
G-Mode	155
Boîte automatique	156
Boîte de transfert	162
Blocages de différentiel	164
Ravitaillement en carburant	166
Stationnement	169
Systèmes d'aide à la conduite et systèmes de sécurité active	179
Dispositif d'attelage	223
Remarques relatives au remorquage de véhicules	225

Ecran pour les instruments et ordinateur de bord	226
Vue d'ensemble de l'écran pour les instruments	226
Vue d'ensemble des touches du volant	227
Utilisation de l'ordinateur de bord	228
Réglage de la zone d'affichage supplémentaire	229
Vue d'ensemble des affichages sur l'écran multifonction	230
Réglage de l'éclairage des instruments	231
Menus et sous-menus	231

LINGUATRONIC	238
Remarques relatives à la sécurité de fonctionnement	238
Utilisation	238
Utilisation judicieuse du LINGUATRONIC	240
Commandes vocales importantes	241

Système multimédia	252
Vue d'ensemble et utilisation	252
Réglages système	262
Navigation	274

Téléphone	301
Fonctions Online et Internet	321
Médias	327
Radio	340
Son	348

Maintenance et entretien	351
Indicateur d'intervalles de maintenance	
ASSYST PLUS	351
Compartiment moteur	352
Nettoyage et entretien	359

Assistance dépannage	369
Cas d'urgence	369
Crevaisson	371
Batterie du véhicule	373
Démarrage du moteur par remorquage du véhicule et remorquage	378
Fusibles électriques	384

Jantes et pneus	387
Remarques relatives au niveau de bruit ou au comportement anormal du véhi- cule	387
Remarques relatives au contrôle régulier des jantes et des pneus	387
Remarques relatives aux chaînes à neige ...	388
Pression de pneu	389
Chargement du véhicule	396
Inscriptions figurant sur les pneus	401
Définitions des termes relatifs aux pneus et au chargement	407
Changement de roue	409
Roue de secours compacte	419

Caractéristiques techniques	421
Remarques relatives aux caractéristiques techniques	421
Electronique du véhicule	421
Plaque signalétique du véhicule, VIN et numéro de moteur	423
Ingrédients et lubrifiants	425
Caractéristiques du véhicule	433
Dispositif d'attelage	435

Messages d'écran et voyants de con- trôle et d'alerte	437
Messages d'écran	437
Voyants de contrôle et d'alerte	488

Index alphabétique	506
---------------------------------	------------

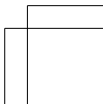
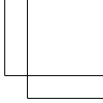
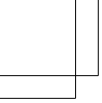

6 Du premier coup d'œil - Poste de conduite

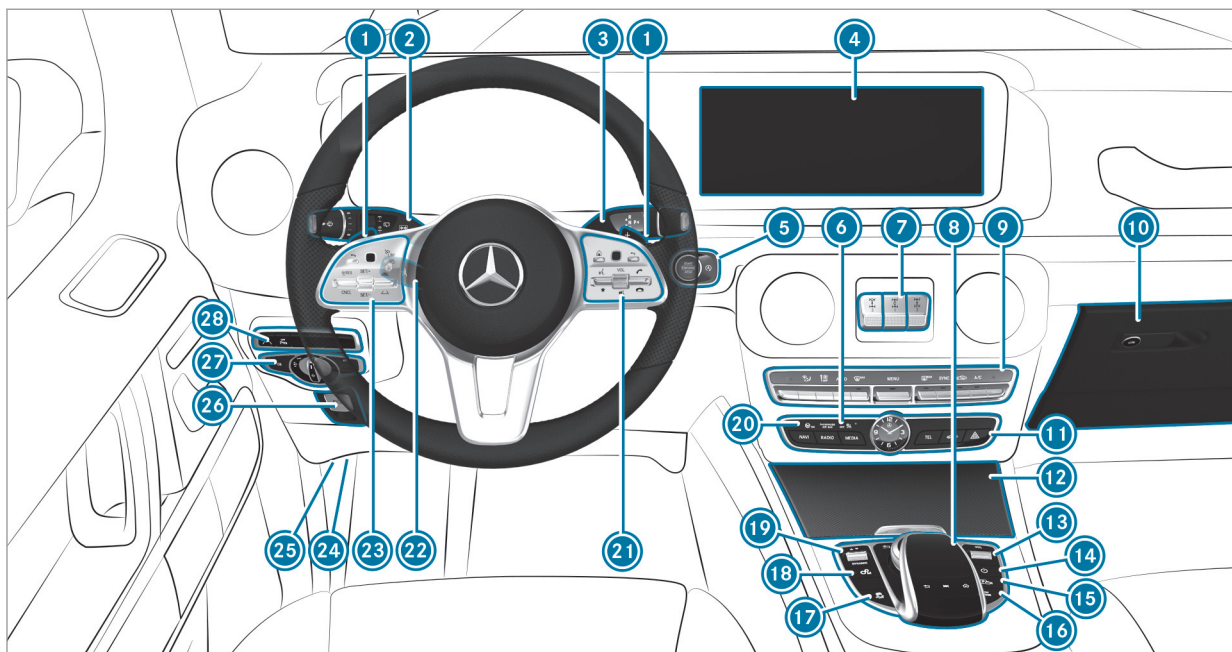

①	Palettes de changement de rapport au volant	→	159	⑩	Boîte à gants	→	107
②	Commodo	→	125	⑪	Feux de détresse	→	126
③	Levier sélecteur DIRECT SELECT	→	156	⑫	Vide-poches	→	106
④	Ecran du système multimédia	→	253	⑬	Sélecteur du volume sonore et activation et désactivation du son	→	252
⑤	Touche Start/Stop	→	144	⑭	Mise en marche et arrêt du système multimédia	→	252
⑥	Voyants PASSENGER AIRBAG	→	52	⑮	Assistant de stationnement actif	→	210
⑦	Enclenchement des blocages de différentiel	→	164	⑯	Rapport tout-terrain LOW RANGE	→	162
⑧	Éléments de commande pour le système multimédia	→	253	⑰	Activation et désactivation de l'ESP®		
⑨	Systèmes de climatisation	→	138	⑱	Changement de rapport manuel	→	159
				⑲	Contacteur DYNAMIC SELECT	→	154
				⑳	Panneau de commande pour système multimédia	→	253
				㉑	Panneau de commande pour système multimédia	→	227
				㉒	Réglage du volant	→	100
				㉓	Panneau de commande pour ordinateur de bord	→	227
					Commande du TEMPOMAT	→	188
					Commande de l'assistant de régulation de distance DISTRONIC actif	→	191
				㉔	Prise de diagnostic	→	31
				㉕	Ouverture du capot moteur	→	352
				㉖	Frein de stationnement électrique	→	175
				㉗	Commutateur d'éclairage	→	124
				㉘	Panneau de commande pour:		

8 Du premier coup d'œil - Poste de conduite

Assistant de franchissement de ligne actif

→

222

PARKTRONIC

→



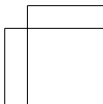
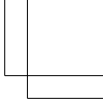
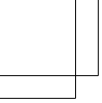



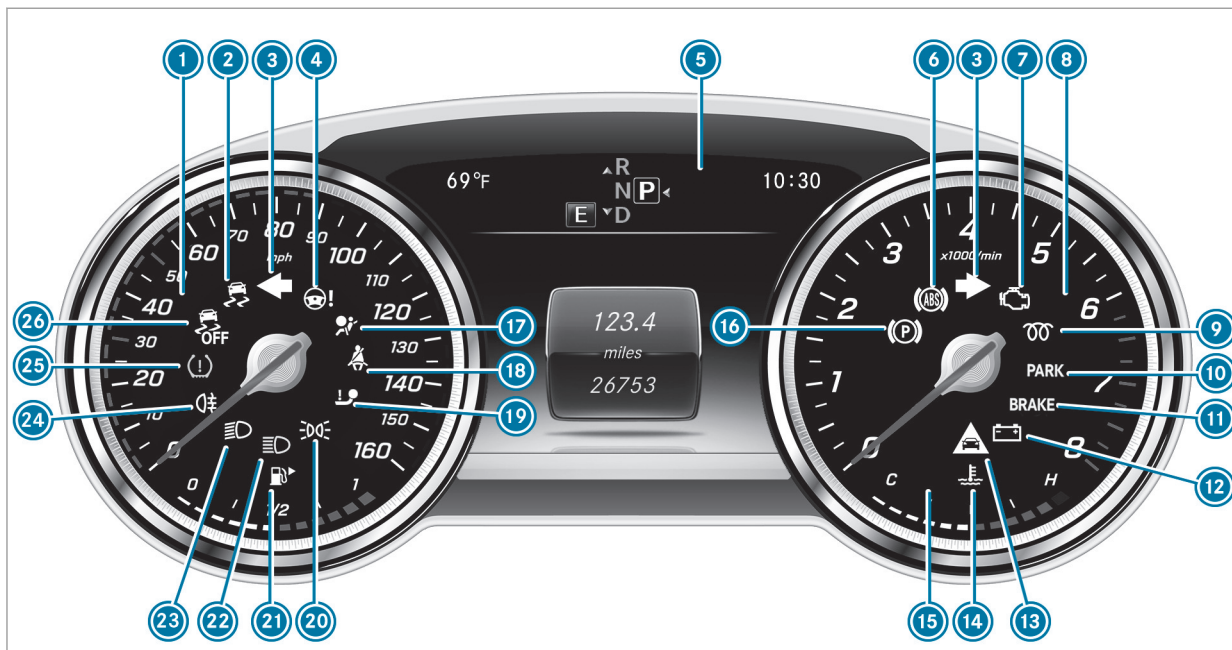

















200



10 Du premier coup d'œil - Voyants de contrôle et d'alerte



Ecran pour les instruments (Standard)

1	 Tachymètre	→	226	13	 Alerte de distance	→	498
2	 ESP®	→	490	14	 Liquide de refroidissement trop chaud/ froid	→	500
3	 Clignotants	→	125	15	Affichage de la température du liquide de refroidissement	→	226
4	 Assistance de direction en panne	→	499	16	 Frein de stationnement électrique (voyant orange)	→	490
5	Ecran multifonction	→	230	17	 Système de retenue	→	40
6	 ABS en panne	→	490	18	 Ceinture de sécurité pas bouclée	→	497
7	 Diagnostic moteur	→	500	19	 Dispositif d'attelage non opérationnel	→	499
8	Compte-tours	→	226	20	 Feux de position	→	124
9	 Ce voyant n'a aucune fonction			21	Affichage du niveau de carburant		
10	 Frein de stationnement électrique serré (voyant rouge)	→	490		 Réserve de carburant avec indicateur de position du bouchon du réservoir	→	500, 500
	 Uniquement pour les Etats-Unis			22	 Feux de route	→	125
	 Uniquement pour le Canada			23	 Feux de croisement	→	124
11	 Freins (voyant rouge)	→	490	24	 Eclairage antibrouillard arrière	→	125
	 Uniquement pour les Etats-Unis						
	 Uniquement pour le Canada						
12	 Défaut électrique	→	500				

12 Du premier coup d'œil - Voyants de contrôle et d'alerte

25  Système de contrôle de la pression des
pneus → 504

26  ESP® OFF → 490

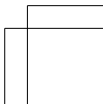
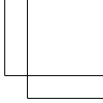
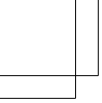

14 Du premier coup d'œil - Voyants de contrôle et d'alerte

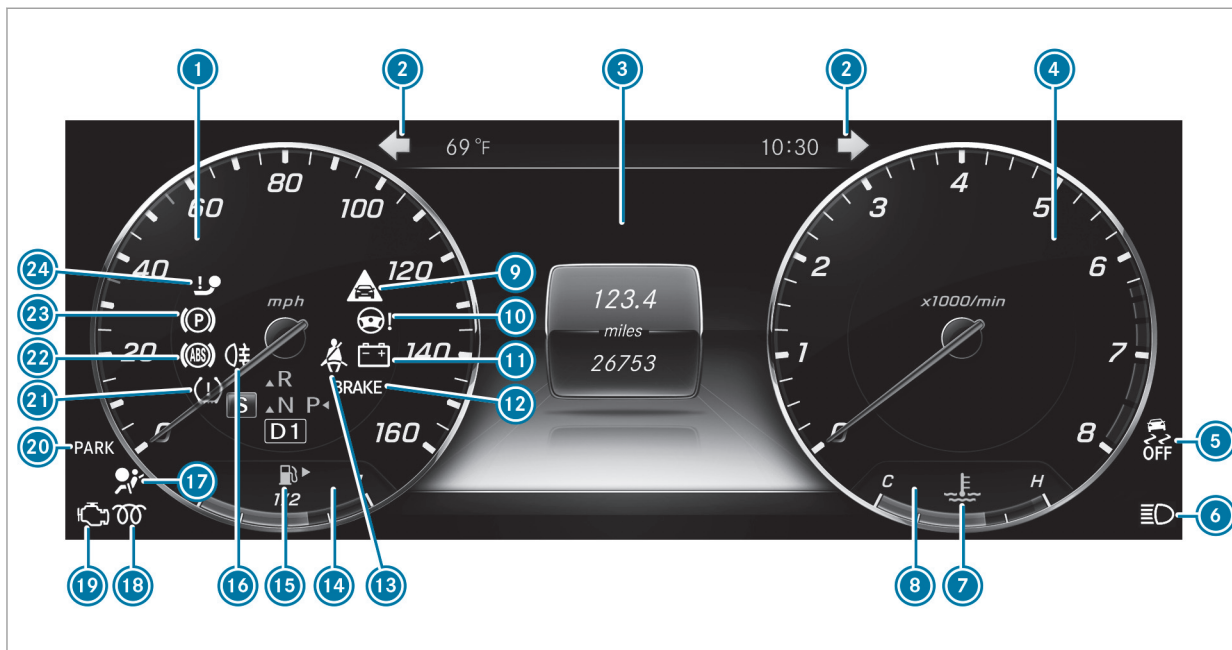

Ecran pour les instruments dans le poste de conduite Widescreen

①	Tachymètre	→	226	 Uniquement pour les Etats-Unis	
②	 Clignotants	→	125	 Uniquement pour le Canada	
③	Ecran multifonction	→	230	⑬  Ceinture de sécurité pas bouclée	→ 497
④	Compte-tours	→	226	⑭ Affichage du niveau de carburant	
⑤	 ESP® OFF	→	490	⑮  Réserve de carburant avec indicateur de position du bouchon du réservoir	→ 500, 500
	 ESP®	→	490	⑯  Eclairage antibrouillard arrière	→ 125
⑥	 Feux de route	→	125	⑰  Système de retenue	→ 40
	 Feux de croisement	→	124	⑱  Ce voyant n'a aucune fonction	
	 Feux de position	→	124	⑲  Diagnostic moteur	→ 500
⑦	 Liquide de refroidissement trop chaud/ froid	→	500	⑳ Frein de stationnement électrique serré (voyant rouge)	→ 490
⑧	Affichage de la température du liquide de refroidissement	→	226	 Uniquement pour les Etats-Unis	
⑨	 Alerte de distance	→	498	 Uniquement pour le Canada	
⑩	 Assistance de direction en panne	→	499	㉑  Système de contrôle de la pression des pneus	→ 504
⑪	 Défaut électrique	→	500	㉒  ABS en panne	→ 490
⑫	Freins (voyant rouge)	→	490		

16 Du premier coup d'œil - Voyants de contrôle et d'alerte



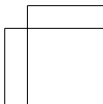
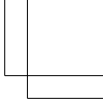
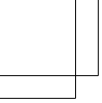

23  Frein de stationnement électrique (voyant orange) → 490

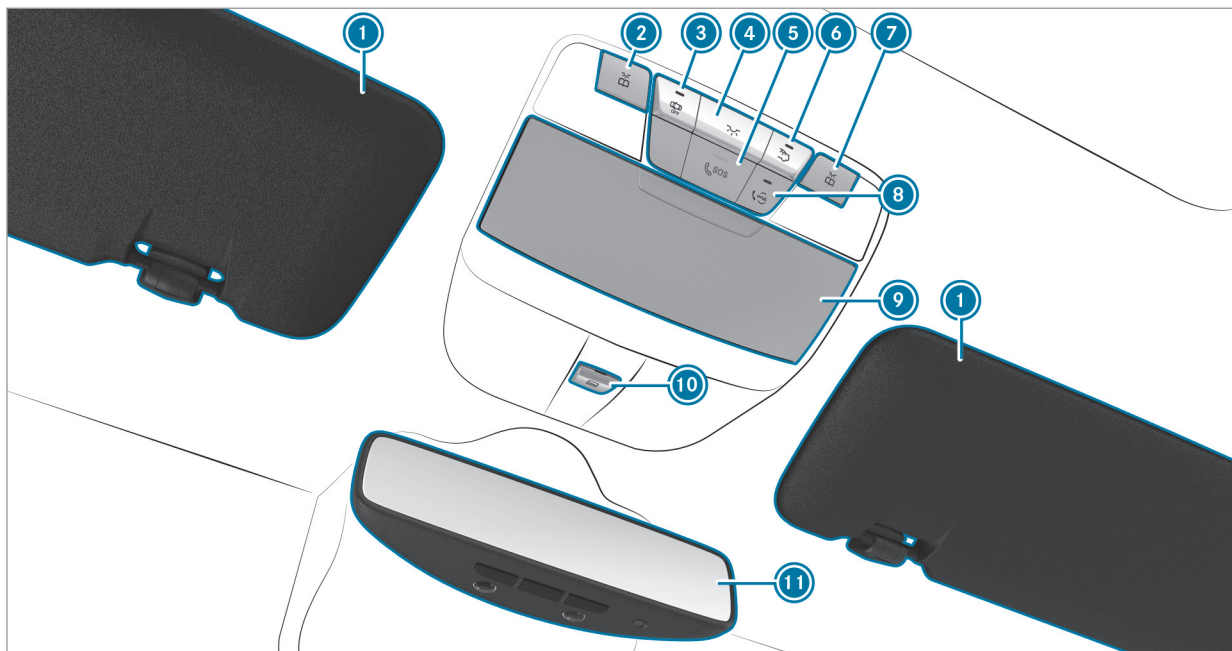

24  Dispositif d'attelage non opérationnel → 499



18 Du premier coup d'œil - Unité de commande au toit







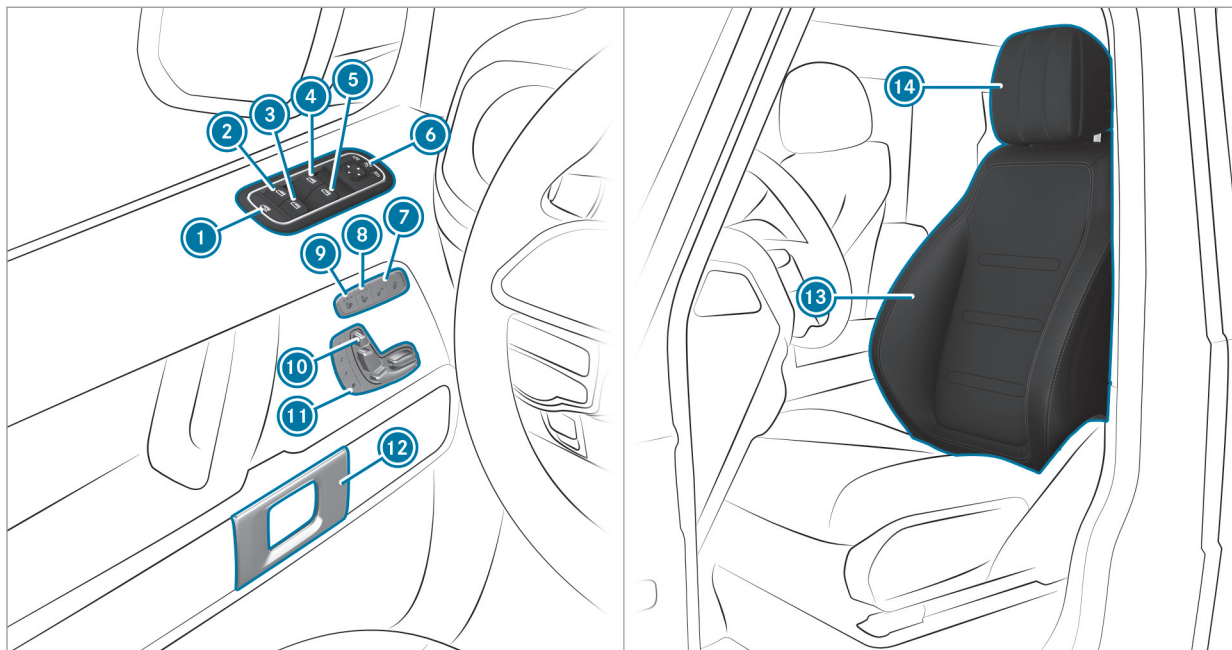

①	Pare-soleil	→	137
②	 Allumage et extinction du spot de lecture gauche	→	129
③	 Activation et désactivation de la commande automatique de l'éclairage extérieur	→	129
④	 Allumage et extinction de l'éclairage intérieur avant	→	129
⑤	Système d'appel d'urgence SOS (système d'appel d'urgence Mercedes-Benz)	→	315
⑥	 Allumage et extinction de l'éclairage intérieur arrière	→	129

⑦	 Allumage et extinction du spot de lecture droit	→	129
⑧	Touche pour l'appel de service (Mercedes me connect)	→	315
⑨	Range-lunettes	→	107
⑩	 Ouverture et fermeture du toit ouvrant	→	86
⑪	Rétroviseur intérieur	→	135

20 Du premier coup d'œil - Unité de commande sur la porte et réglages de siège



①	Sécurité enfants au niveau des vitres latérales arrière	→	72	⑦	  Verrouillage et déverrouillage du véhicule	→	79
②	 Ouverture et fermeture de la vitre arrière gauche	→	82	⑧	Mise en marche et arrêt de la ventilation de siège	→	99
③	 Ouverture et fermeture de la vitre arrière droite	→	82	⑨	Mise en marche et arrêt du chauffage de siège	→	98
④	 Ouverture et fermeture de la vitre latérale gauche	→	82	⑩	Réglage électrique du siège	→	93
⑤	 Ouverture et fermeture de la vitre latérale droite	→	82	⑪	Utilisation de la fonction mémoire	→	102
⑥	Utilisation des rétroviseurs extérieurs	→	134	⑫	Ouverture de la porte	→	79
				⑬	Réglages de siège avec le système multimédia	→	97
				⑭	Réglage des appuie-tête confort	→	95

22 Du premier coup d'œil - Cas d'urgence et crevaison

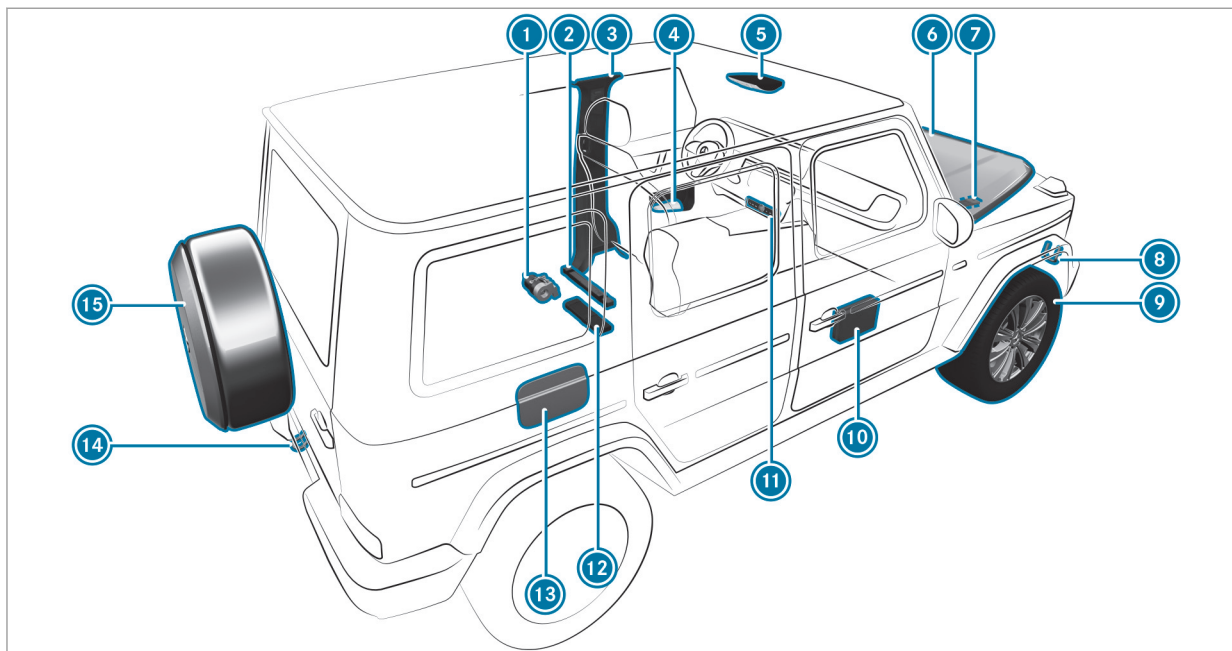

① Cric	→	413
② Triangle de présignalisation	→	370
③ Codes QR pour déterminer la fiche de désincarcération	→	33
④ Gilets de sécurité	→	369
⑤ Touche du système d'appel d'urgence Mercedes-Benz		
⑥ Contrôle des ingrédients et lubrifiants et appoint	→	425
⑦ Aide au démarrage	→	375
⑧ Démarrage du moteur par remorquage du véhicule et remorquage	→	378

⑨ Crevaison	→	371
⑩ Trousse de secours	→	370
⑪ Feux de détresse	→	126
⑫ Outillage de bord	→	413
⑬ Trappe de réservoir avec plaques d'information indiquant la pression de pneu, le type de carburant et les codes QR pour déterminer la fiche de désincarcération	→	166
⑭ Démarrage du moteur par remorquage du véhicule et remorquage	→	378
⑮ Roue de secours	→	371

Affichage de la notice d'utilisation numérique

Système multimédia:

↳ Véhicule ▶ ⓘ Notice d'utilisation



▶ Sélectionnez un point de menu.

Vous avez également la possibilité de consulter la notice d'utilisation dans une fonction principale (par exemple dans [Informations sur la navigation](#)).

La notice d'utilisation numérique décrit le fonctionnement et l'utilisation

- du véhicule

- du système multimédia

Pour des raisons de sécurité, l'accès à la notice d'utilisation numérique est désactivé pendant la marche.

La notice d'utilisation numérique comporte les points de menu suivants:

- **Recherche:** ce point de menu vous permet d'effectuer une recherche ciblée par mot-clé.
- **Démarrage rapide:** vous trouverez ici des informations importantes vous permettant de démarrer immédiatement votre véhicule.
- **Conseils:** vous trouverez ici des conseils relatifs à l'utilisation de votre véhicule dans certaines situations.
- **Messages:** vous trouverez ici des informations complémentaires relatives aux messages du combiné d'instruments.
- **Favoris:** vous trouverez ici une liste de tous les favoris mémorisés.

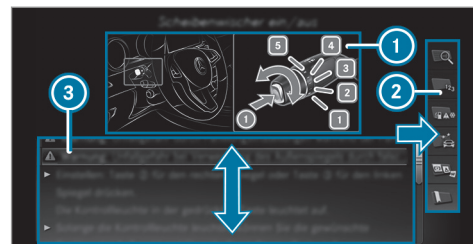

- ① Image
- ② Menu
- ③ Zone de navigation

Vous pouvez afficher certaines sections de la notice d'utilisation numérique (Avertissements, par exemple) en les mettant en surbrillance, puis en appuyant dessus.

- ⓘ Vous trouverez également la notice d'utilisation dans l'application Mercedes-Benz Guides disponible dans les App Stores habituels.

Protection de l'environnement



PROTECTION DE L'ENVIRONNEMENT Dégradation de l'environnement due aux conditions d'utilisation et au style de conduite

Les émissions polluantes de votre véhicule sont directement liées à l'utilisation du véhicule.

Vous pouvez contribuer à la protection de l'environnement en utilisant votre véhicule de manière écologique. Pour cela, tenez compte des recommandations suivantes concernant les conditions d'utilisation et le style de conduite.

Conditions d'utilisation :

- ▶ Veillez toujours à ce que la pression des pneus soit correcte.
- ▶ Ne transportez pas de charges inutiles, telles qu'une galerie de toit dont vous n'avez plus besoin.

- ▶ Respectez les intervalles de maintenance.
L'entretien régulier du véhicule contribue également à la protection de l'environnement.
- ▶ Confiez toujours les travaux de maintenance à un atelier qualifié.

Style de conduite :

- ▶ N'appuyez pas sur la pédale d'accélérateur lors du démarrage du moteur.
- ▶ Ne faites pas chauffer le moteur à l'arrêt.
- ▶ Adoptez un style de conduite prévoyant et maintenez toujours une distance suffisante par rapport au véhicule qui vous précède.
- ▶ Evitez les accélérations et les coups de frein fréquents et brusques.
- ▶ Changez de rapport à temps et ne montez dans chaque rapport qu'aux $\frac{2}{3}$ du régime maximal.

- ▶ Arrêtez le moteur pendant les temps d'attente dus aux conditions de circulation, par exemple en utilisant la fonction Start/Stop ECO.
- ▶ Adoptez une conduite économique. Tenez compte de l'affichage ECO pour adopter un style de conduite économique.

Informations et recommandations relatives à l'environnement:

Il est recommandé de régénérer et recycler les matériaux et les substances plutôt que de les éliminer immédiatement.

Les réglementations et directives environnementales en vigueur servent à préserver l'environnement et doivent être respectées scrupuleusement.

Pièces d'origine Mercedes-Benz



PROTECTION DE L'ENVIRONNEMENT

Dommages écologiques en cas de non-utilisation d'organes recyclés en échange standard

La société Daimler AG offre des organes en échange standard et pièces recyclés de même qualité que les pièces neuves. Ils disposent donc de la même garantie pour vices cachés que les pièces neuves.

- Utilisez les organes en échange standard et pièces recyclés de la société Daimler AG.



REMARQUE Dysfonctionnement des systèmes de retenue en cas d'installation d'accessoires, de réparations ou de travaux de soudage

Les airbags, les rétracteurs de ceinture ainsi que les calculateurs et capteurs des systèmes de retenue peuvent être montés aux emplacements suivants du véhicule:

- Portes
 - Montants de porte
 - Bas de porte
 - Sièges
 - Poste de conduite
 - Combiné d'instruments
 - Console centrale
- N'installez aucun accessoire (systèmes audio, par exemple) à ces emplacements.
- N'effectuez aucune réparation ni travaux de soudage.



Confiez le montage ultérieur d'accessoires à un atelier qualifié.

Si vous utilisez des pièces, des pneus et des jantes ou des accessoires importants pour la sécurité non homologués par Mercedes-Benz, la sécurité de fonctionnement de votre véhicule risque d'être compromise. Le fonctionnement de systèmes importants pour la sécurité, tels que le système de freinage, risque d'être perturbé. Utilisez uniquement des pièces d'origine Mercedes-Benz ou des pièces de qualité équivalente. Utilisez uniquement des pneus et des jantes ainsi que des accessoires qui ont été homologués pour votre type de véhicule.

Les pièces d'origine Mercedes-Benz sont soumises à des contrôles qualité très stricts. Chaque pièce a été spécialement conçue, fabriquée ou choisie pour les véhicules Mercedes-Benz et leur est adaptée. Il est par conséquent recommandé d'utiliser uniquement des pièces d'origine Mercedes-Benz.

Plus de 300 000 pièces d'origine Mercedes-Benz différentes sont disponibles pour les modèles Mercedes-Benz.

Tous les points de service Mercedes-Benz entretiennent un stock de pièces d'origine Mercedes-Benz pour les travaux de maintenance et de réparation nécessaires. En outre, des centres de livraison de pièces répartis de manière stratégique assurent un service de pièces rapide et fiable.

Pour toute commande de pièces d'origine Mercedes-Benz, indiquez toujours le numéro d'identification du véhicule (VIN) (→ page 423).

Notice d'utilisation

Cette notice d'utilisation décrit tous les modèles ainsi que l'ensemble des équipements de série et optionnels qui étaient disponibles pour votre véhicule au moment de la clôture de la rédaction de cette notice d'utilisation. Des divergences sont possibles selon les pays. Notez que votre véhicule n'est pas obligatoirement équipé de toutes les fonctions décrites. Cela vaut également pour les fonctions et systèmes importants pour la sécurité. Par conséquent, l'équipement de votre véhicule peut différer de certaines descriptions et illustrations.

Tous les systèmes dont votre véhicule est équipé sont répertoriés dans le contrat de vente d'origine de votre véhicule.

Pour toute question relative à l'équipement et à son utilisation, adressez-vous à un point de service Mercedes-Benz.

La notice d'utilisation et le carnet de maintenance sont des documents importants qui doivent être conservés dans le véhicule.

Maintenance et conduite

Conduite en dehors des Etats-Unis ou du Canada

Si vous voyagez à l'étranger avec votre véhicule, tenez compte des remarques suivantes:

- Il est possible que les points de service et les pièces de rechange ne soient pas disponibles immédiatement.
- Il est possible que du carburant sans plomb pour véhicules équipés d'un catalyseur ne soit pas disponible. Le carburant plombé peut provoquer des dommages au niveau du catalyseur.

- Il est possible que le carburant ait un indice d'octane considérablement plus faible. Un carburant inapproprié peut provoquer des dommages au niveau du moteur.

Certains modèles de Mercedes-Benz sont disponibles en Europe par l'intermédiaire du European Delivery Program (programme de livraison européen). Pour obtenir de plus amples informations, adressez-vous à un point de service Mercedes-Benz ou envoyez un courrier à l'une des adresses suivantes:

Etats-Unis :

Mercedes-Benz USA, LLC
European Delivery Department
One Mercedes Drive
Montvale, NJ 07645-0350

Canada :

Mercedes-Benz Canada, Inc.
European Delivery Department
98 Vanderhoof Avenue
Toronto, Ontario M4G 4C9

Maintenance

Votre conseiller clientèle atteste l'exécution de la maintenance dans le rapport de maintenance.

Roadside Assistance

Le programme Roadside Assistance de Mercedes-Benz vous offre une assistance technique en cas de panne. Les appels passés au numéro gratuit du programme Roadside Assistance sont traités 24/24 heures par nos collaborateurs. Et cela, 365 jours par an.

1-800-FOR-MERCedes (1-800-367-6372) (pour les Etats-Unis)

1-800-387-0100 (pour le Canada)

Pour de plus amples informations, reportez-vous à la brochure relative au programme Roadside Assistance de Mercedes-Benz (pour les Etats-Unis) ou au chapitre «Roadside Assistance» du carnet de maintenance et de garantie (pour le Canada). Vous trouverez ces 2 documents dans le porte-documents de votre véhicule.

Changement d'adresse ou changement de propriétaire

En cas de changement d'adresse, veuillez nous envoyer la «Notification de changement d'adresse» qui se trouve dans le carnet de maintenance et de garantie ou contacter le Customer Assistance Center de Mercedes-Benz (Etats-Unis) au numéro 1-800-FOR-MERCedes (1-800-367-6372) ou le Customer Service (Canada) au numéro 1-800-387-0100. De cette manière, nous serons en mesure de vous joindre à temps, en cas de besoin.

Si vous vendez votre Mercedes, veuillez laisser l'ensemble des documents dans le véhicule afin que le prochain propriétaire puisse en disposer. Si vous avez acheté un véhicule d'occasion, veuillez nous envoyer la «Notification de l'achat d'un véhicule d'occasion» qui se trouve dans le carnet de maintenance et de garantie ou contacter le Customer Assistance Center de Mercedes-Benz (Etats-Unis) au numéro 1-800-FOR-MERCedes (1-800-367-6372) ou le Customer Service (Canada) au numéro 1-800-387-0100.

Informations importantes pour les particuliers et preneurs de leasing de véhicules Mercedes-Benz en Californie

Si vous résidez en Californie, vous avez droit au remplacement du véhicule ou au remboursement du prix d'achat ou de leasing dès lors que Mercedes-Benz USA, LLC et/ou des ateliers et points de service agréés ne sont pas en mesure, après plusieurs réparations justifiées, d'éliminer les dommages ou dysfonctionnements importants survenus sur le véhicule et couverts par la garantie légale contractuelle.

Les clients qui achètent ou prennent un véhicule en leasing peuvent faire réparer leur véhicule dans un délai de 18 mois à compter de la livraison ou jusqu'à un kilométrage de 18 000 miles (29 000 km), en fonction de l'éventualité qui survient en premier, lorsque

- (1) le même défaut ou dommage critique peut provoquer des blessures graves voire mortelles des occupants du véhicule pendant la marche ET que ce défaut a déjà été réparé 2 fois ET que Mercedes-Benz, LLC a été

informé par écrit de la nécessité d'une réparation

- (2) le même défaut ou dommage, moins critique que celui mentionné au point (1), a déjà été réparé 4 fois ET que Mercedes-Benz a été informé par écrit de la nécessité d'une réparation
- (3) le véhicule ne peut pas être utilisé pendant plus de 30 jours calendaires suite à des travaux de réparation dus aux mêmes défauts ou dommages critiques ou à d'autres défauts ou dommages critiques

Veillez envoyer vos notifications écrites à l'adresse:

Mercedes-Benz USA, LLC
 Customer Assistance Center
 3 Mercedes Drive
 Montvale, NJ 07645-0350

Sécurité de fonctionnement

⚠ ATTENTION Risque d'accident dû à des dysfonctionnements ou à la défaillance de systèmes

Si vous ne faites pas effectuer les travaux de maintenance prescrits ou les réparations nécessaires, des dysfonctionnements ou des défaillances peuvent survenir.

- ▶ Confiez toujours les travaux de maintenance prescrits ainsi que les réparations requises à un atelier qualifié.

⚠ ATTENTION Risque d'accident et de blessure dû à des modifications effectuées de façon non conforme sur des composants électroniques

Des modifications effectuées sur les composants électroniques, leur logiciel ou leurs câblages peuvent compromettre leur fonctionnement et/ou le fonctionnement d'autres composants interconnectés. Des systèmes importants pour la sécurité peuvent notamment être affectés.

Ils risquent alors de ne plus fonctionner correctement et/ou de compromettre la sécurité de fonctionnement du véhicule.

- ▶ N'intervenez en aucun cas sur les câblages ni sur les composants électroniques ou leurs logiciels.
- ▶ Confiez toujours les travaux sur les appareils électriques ou électroniques à un atelier qualifié.

⚠ ATTENTION Risque d'incendie dû au contact de composants brûlants du système d'échappement avec des matières inflammables

Si des matières inflammables, telles que des feuilles, de l'herbe ou des branches, entrent en contact avec des pièces brûlantes du système d'échappement, elles peuvent s'enflammer.

- ▶ Lorsque vous roulez sur des routes non stabilisées ou en tout-terrain, contrôlez régulièrement le soubassement.

- ▶ Retirez en particulier les végétaux ou autres matières inflammables restés coincés.
- ▶ En cas de dommages, prenez immédiatement contact avec un atelier qualifié.

1 REMARQUE Endommagement du véhicule

Le véhicule peut être endommagé notamment dans les cas suivants:

- Le véhicule touche le sol, par exemple sur un bord de trottoir élevé ou sur des chemins non stabilisés.
- Le véhicule franchit trop rapidement un obstacle, par exemple un trottoir, un ralentisseur ou un nid de poule.
- Un objet lourd heurte le soubassement ou des éléments du train de roulement.

Dans ces situations ou dans des situations similaires, la carrosserie, le soubassement, les éléments du train de roulement, les jantes ou les pneus risquent également de subir

des dommages non visibles. Les composants endommagés de cette manière risquent de tomber en panne inopinément ou de ne plus supporter les contraintes développées lors d'un accident comme prévu.

Si le revêtement du soubassement est endommagé, des matières inflammables (des feuilles, de l'herbe ou des branches, par exemple) peuvent s'accumuler entre le soubassement et son revêtement. Si ces matières entrent en contact avec des pièces brûlantes du système d'échappement, elles risquent de s'enflammer.

- ▶ Faites immédiatement contrôler et réparer le véhicule par un atelier qualifié.

ou

- ▶ Si la sécurité de marche du véhicule est compromise, arrêtez-vous immédiatement en tenant compte des conditions de circulation et prenez contact avec un atelier qualifié.

Déclaration de conformité des composants du véhicule commandés par radio

Etats-Unis : «Les émetteurs-récepteurs radio de ce véhicule sont conformes à la partie 15 des dispositions FCC. Leur utilisation est soumise aux 2 conditions suivantes: 1) Ces appareils ne doivent pas être une source de perturbations nuisibles. 2) Ces appareils doivent pouvoir supporter les perturbations captées, notamment celles qui pourraient causer des fonctionnements indésirables. Les transformations et modifications qui n'ont pas été expressément autorisées par l'instance responsable de la conformité peuvent entraîner le retrait de l'autorisation d'utilisation de l'appareil.»

Canada : «Les émetteurs-récepteurs radio de ce véhicule sont conformes aux normes CNR exemptes de licence d'Industrie Canada. Leur utilisation est soumise aux 2 conditions suivantes: (1) Ces appareils ne doivent pas être une source de perturbations. (2) Ces appareils doivent pouvoir supporter les perturbations captées, notamment celles qui pourraient causer des fonctionnements indésirables.»

Etats-Unis : «Charge sans câble pour radiotéléphones mobiles (modèle: D-WMI2015A): l'unité de charge est conforme à la partie 18 des dispositions FCC.»

Nom et adresse de l'entreprise responsable:
Continental Automotive Systems US Inc.
2400 Executive Hills Drive
Auburn Hills, MI 48326- 2980
Etats-Unis d'Amérique

Prise de diagnostic

La prise de diagnostic est destinée au raccordement d'appareils de diagnostic par un atelier qualifié.

⚠ ATTENTION Risque d'accident en cas de raccordement d'appareils à la prise de diagnostic

Si vous raccordez des appareils à la prise de diagnostic du véhicule, le fonctionnement des systèmes du véhicule risque d'être compromis.

La sécurité de fonctionnement du véhicule risque alors d'être compromise.

- ▶ Raccordez à la prise de diagnostic du véhicule uniquement des appareils homologués par Mercedes-Benz pour le véhicule.

⚠ ATTENTION Risque d'accident dû à des objets se trouvant sur le plancher côté conducteur

Les objets éventuellement posés sur le plancher côté conducteur risquent d'entraver la course de la pédale ou de bloquer une pédale si celle-ci est enfoncée.

Cela compromet la sécurité de fonctionnement et la sécurité routière du véhicule.

- ▶ Rangez tous les objets en lieu sûr dans le véhicule afin d'éviter qu'ils ne se retrouvent sur le plancher côté conducteur.
- ▶ Fixez toujours les tapis de sol conformément aux prescriptions afin de ne pas entraver la course des pédales.

- ▶ N'utilisez pas de tapis de sol non fixés et ne superposez pas plusieurs tapis de sol.

! REMARQUE Décharge de la batterie en cas d'utilisation d'appareils branchés sur la prise de diagnostic

L'utilisation d'appareils branchés sur la prise de diagnostic sollicite la batterie.

- ▶ Contrôlez l'état de charge de la batterie.
- ▶ Si l'état de charge de la batterie est faible, chargez-la en effectuant un long trajet, par exemple.

Si vous raccordez des appareils à la prise de diagnostic, les données relatives au contrôle des émissions de gaz d'échappement risquent d'être remises à zéro, par exemple. Il se peut alors que le véhicule ne réponde pas aux exigences du prochain contrôle antipollution effectué dans le cadre du contrôle technique.

Atelier qualifié

Un point de service Mercedes-Benz est un atelier qualifié. Celui-ci dispose des connaissances, de l'outillage et des qualifications nécessaires pour mener à bien les travaux requis sur le véhicule. Cela vaut notamment pour les travaux importants pour la sécurité.

Confiez toujours les travaux suivants sur le véhicule à un point de service Mercedes-Benz:

- Travaux importants pour la sécurité
- Travaux de maintenance
- Travaux de réparation
- Modifications, pose ou transformation de composants
- Travaux sur les composants électroniques

Mercedes-Benz vous recommande de vous adresser à un point de service Mercedes-Benz.

Utilisation conforme du véhicule

Si vous enlevez des étiquettes d'avertissement autocollantes, vous ou d'autres personnes risquez de ne pas être avertis de certains dangers.

Laissez les étiquettes d'avertissement autocollantes à leur emplacement.

Lors de l'utilisation du véhicule, tenez compte

- des consignes de sécurité qui figurent dans la présente notice
- des caractéristiques techniques du véhicule
- du code de la route et des règles de circulation
- des lois relatives aux véhicules à moteur et des normes de sécurité

Problèmes relatifs au véhicule

Si votre véhicule présente des problèmes pouvant notamment compromettre sa sécurité, adressez-vous à un point de service Mercedes-Benz agréé dans le but d'effectuer un diagnostic de votre véhicule et d'éliminer les défauts. Si celui-ci n'a pas pu résoudre le problème à votre entière satisfaction, adressez-vous à nouveau à un point de service Mercedes-Benz ou envoyez un courrier à l'adresse ci-après.

Etats-Unis :

Customer Assistance Center
Mercedes-Benz USA, LLC
3 Mercedes Drive
Montvale, NJ 07645-0350

Canada :

Customer Relations Department
Mercedes-Benz Canada, Inc.
98 Vanderhoof Avenue
Toronto, Ontario M4G 4C9

Signalement des défauts essentiels pour la sécurité

Uniquement pour les Etats-Unis:

Le présent texte est reproduit d'après les directives applicables aux fabricants en vertu du titre 49, partie 575, du Code américain des règlements fédéraux et conformément au «National Traffic and Motor Vehicle Safety Act of 1966».

Si vous soupçonnez que votre véhicule présente un défaut qui pourrait provoquer un accident ou des blessures graves voire mortelles, vous devez en informer immédiatement l'Agence fédérale

américaine de sécurité routière (NHTSA) ainsi que Mercedes-Benz USA, LLC.

Si des réclamations similaires sont adressées à la NHTSA, cette dernière peut lancer une enquête. S'il est alors établi qu'un groupe de véhicules présente un vice de sécurité, la NHTSA peut ordonner une campagne de rappel et de réparation. La NHTSA ne peut cependant pas prendre part aux disputes privées entre vous, votre distributeur et Mercedes-Benz USA, LLC.

Vous pouvez contacter la NHTSA par téléphone par l'intermédiaire de la Vehicle Safety Hotline au 1-888-327-4236 (TTY : 1-800-424-9153) (aux Etats-Unis), sur le site Internet <http://www.safercar.gov> ou par courrier à l'adresse: Administrator, NHTSA, 400 Seventh Street, SW., Washington, DC 20590, Etats-Unis.

Pour de plus amples informations sur la sécurité des véhicules, consultez le site Internet suivant: <http://www.safercar.gov>.

Garantie pour vices cachés

! **REMARQUE** Dommages sur le véhicule suite au non-respect des instructions figurant dans cette notice d'utilisation

Le non-respect des instructions données dans cette notice d'utilisation peut provoquer des dommages au niveau de votre véhicule.

Ces dommages ne sont couverts ni par la garantie pour vices cachés de Mercedes-Benz ni par la garantie contractuelle accordée aux véhicules neufs ou d'occasion.

► Suivez les instructions données dans cette notice d'utilisation concernant l'utilisation conforme de votre véhicule et les risques d'endommagement.

Codes QR pour la fiche de désincarcération

Des codes QR se trouvent dans la trappe de réservoir et de l'autre côté, sur le montant B. En cas d'accident, les services de secours peuvent rapidement déterminer la fiche de désincarcé-

tion requise pour votre véhicule à l'aide des codes QR. La fiche de désincarcération actuelle contient, sous une forme compacte, les informations les plus importantes relatives à votre véhicule (le cheminement des câbles électriques, par exemple).

Pour de plus amples informations, consultez le <http://www.mercedes-benz.de/qrcode>.

Mémorisation de données

Calculateurs électroniques

Votre véhicule est doté de calculateurs électroniques. Certains d'entre eux sont nécessaires au bon fonctionnement de votre véhicule. D'autres vous assistent lors de la conduite (systèmes d'aide à la conduite). De plus, votre véhicule met à votre disposition des fonctions de confort et de divertissement dont la gestion est également rendue possible par des calculateurs électroniques.

Les calculateurs électroniques contiennent des mémoires de données pouvant sauvegarder de manière temporaire ou durable des informations

34 Remarques générales

techniques sur les conditions du véhicule, la sollicitation des composants, la maintenance nécessaire ainsi que les événements et défauts techniques.

Ces informations documentent en général l'état d'un composant, d'un module, d'un système ou de l'environnement, par exemple

- l'état de fonctionnement de composants du système (niveaux de remplissage, état de la batterie, pression des pneus, par exemple)
- les messages de statut du véhicule ou de ses différents composants (vitesse de rotation des roues/vitesse, décélération, accélération transversale, indicateur de bouclage des ceintures, par exemple)
- les défauts de composants importants du système (éclairage, freins, par exemple)
- les informations relatives aux événements susceptibles d'entraîner l'endommagement du véhicule
- les réactions des systèmes dans des situations de marche particulières (déclenchement d'un airbag ou intervention des systè-

mes de régulation du comportement dynamique, par exemple)

- les conditions environnantes (température, capteur de pluie, par exemple)

En plus d'assurer les fonctions premières des calculateurs, ces données servent à détecter et supprimer les défauts et permettent au fabricant d'optimiser les fonctions du véhicule. La plupart de ces données sont éphémères et ne sont traitées que par le véhicule. Seule une petite partie des données est stockée dans les mémoires des événements et des défauts.

Lorsque vous avez recours à des prestations de service, ces informations techniques peuvent être lues dans le véhicule par des techniciens du réseau de maintenance (ateliers ou fabricant, par exemple) ou par des tiers (service de dépannage, par exemple). Les prestations de service couvrent notamment les travaux de réparation, les procédures de maintenance, les recours en garantie et les mesures d'assurance qualité. La lecture s'effectue par l'intermédiaire de la prise de diagnostic prescrite par la loi à l'intérieur du véhicule. Les données sont relevées, traitées et

utilisées dans un point du réseau de maintenance ou par un tiers. Elles documentent l'état technique du véhicule, aident à déterminer les défauts ainsi qu'à améliorer la qualité du véhicule et sont transmises au fabricant si nécessaire. En outre, la responsabilité produit incombe au fabricant. A cet effet, les données techniques du véhicule lui sont nécessaires.

Les mémoires des défauts du véhicule peuvent être remises à zéro par un atelier dans le cadre de travaux de réparation ou de maintenance.

En fonction de l'équipement sélectionné, vous pouvez vous-même fournir des données pour les fonctions de confort et d'info-divertissement du véhicule.

Cela vaut, par exemple, pour

- les données multimédia telles que de la musique, des films ou des photos à lire dans un système multimédia intégré
- les données du carnet d'adresses à utiliser en liaison avec un dispositif mains libres intégré ou un système de navigation intégré
- les destinations saisies

- les données relatives à l'utilisation de services Internet

Ces données peuvent être enregistrées localement dans le véhicule ou se trouver sur un appareil que vous avez raccordé au véhicule (smartphone, clé USB ou lecteur MP3, par exemple). Si ces données sont enregistrées dans le véhicule, vous pouvez les supprimer à tout moment. De plus, vous seul avez la possibilité de transférer ces données à un tiers, en particulier dans le cadre de l'utilisation de services Internet conformément à vos réglages personnels.

Vous pouvez mémoriser les réglages confort et les fonctions de personnalisation dans le véhicule et les modifier à tout moment.

En fonction de l'équipement de votre véhicule, cela vaut, par exemple, pour

- les réglages de la position des sièges et du volant
- les réglages du train de roulement et de la climatisation
- les fonctions de personnalisation telles que l'éclairage intérieur

Si votre véhicule est équipé en conséquence, vous pouvez raccorder votre smartphone ou un autre terminal mobile à votre véhicule. Vous pouvez alors commander cet appareil par l'intermédiaire d'éléments de commande intégrés au véhicule. Le système multimédia peut ainsi afficher l'image et diffuser le son du smartphone. En même temps, certaines informations sont transmises à votre smartphone.

En fonction du type d'intégration, il s'agit notamment

- d'informations générales sur le véhicule
- de données de position

Cela vous permet d'utiliser certaines applications de votre smartphone, telles que le système de navigation ou la lecture de fichiers musicaux. Il n'y a aucune autre interaction entre le smartphone et le véhicule (accès actif aux données du véhicule, par exemple). Le type de traitement informatique des données qui est effectué par la suite est défini par le fournisseur correspondant à l'application utilisée. La possibilité de réglages et la nature de ceux-ci dépendent de l'applica-

tion concernée et du système d'exploitation de votre smartphone.

Services en ligne

Connexion au réseau de téléphonie mobile

Si votre véhicule dispose d'une connexion au réseau de téléphonie mobile, ce dernier permet l'échange de données entre votre véhicule et d'autres systèmes. La connexion au réseau de téléphonie mobile s'effectue par l'intermédiaire de l'émetteur-récepteur propre au véhicule ou des terminaux mobiles que vous raccordez au véhicule (un smartphone, par exemple). Cette connexion permet d'utiliser des fonctions en ligne. Il est ainsi possible d'accéder à des services en ligne et des applications que le fabricant ou d'autres fournisseurs ont mis à disposition.

Services mis à disposition par le fabricant

Pour les services en ligne du fabricant, les fonctions respectives sont décrites par le fabricant aux endroits appropriés (notice d'utilisation, page Web du fabricant, par exemple) et les informations associées relatives à la protection des données y sont indiquées. Certains services en

ligne peuvent utiliser des données personnelles. L'échange de données qui a alors lieu se fait au moyen d'une connexion protégée, par exemple avec les systèmes informatiques prévus à cet effet par le fabricant. La collecte, le traitement et l'utilisation de données personnelles via les services mis à disposition sont uniquement effectués sur la base d'une autorisation légale ou d'un consentement.

En règle générale, vous avez la possibilité d'activer ou de désactiver ces services et fonctions (en partie payants). Dans certains cas, cela vaut également pour l'ensemble de la connexion de données du véhicule. Cela ne s'applique pas aux fonctions et services prescrits par la loi.

Services tiers

S'il est possible d'utiliser des services en ligne d'autres fournisseurs, la responsabilité de ces services ainsi que les termes de confidentialité et les conditions relatives à la protection des données incombent exclusivement au fournisseur concerné. Le fabricant n'a alors aucune influence sur les contenus échangés.

Veillez par conséquent vous informer sur la nature, l'ampleur et l'objectif de la collecte et de l'utilisation des données personnelles par des services tiers auprès du fournisseur respectif.

COMAND/mbrace

Si votre véhicule est équipé du système COMAND ou du système mbrace, des données supplémentaires relatives à la conduite du véhicule, aux conditions d'utilisation du véhicule dans certaines situations et à la position du véhicule sont enregistrées par le système COMAND ou le système mbrace.

Vous trouverez de plus amples informations dans le chapitre «Système multimédia» et/ou dans les conditions générales de vente de mbrace.

Enregistreur de données d'accident

Ce véhicule est équipé d'un enregistreur de données d'accident (Event Data Recorder, EDR). Dans certains cas de collision ou dans des situations similaires (déclenchement d'un airbag ou

collision avec un obstacle sur la chaussée), l'enregistreur de données d'accident enregistre des données qui permettent ensuite d'analyser le comportement des systèmes du véhicule concerné. L'enregistreur de données d'accident est conçu pour l'enregistrement des données relatives à la dynamique du véhicule ainsi qu'aux systèmes de sécurité du véhicule sur une brève période, de 30 secondes maximum en règle générale.

L'enregistreur de données d'accident de ce véhicule est conçu pour la saisie des données suivantes:

- Etat de fonctionnement des différents systèmes dans votre véhicule
- Informations concernant le bouclage des ceintures de sécurité côtés conducteur et passager
- Informations concernant l'actionnement de la pédale d'accélérateur et/ou de frein, et, le cas échéant, le degré d'enfoncement
- Vitesse du véhicule

Ces données peuvent contribuer à une meilleure compréhension des circonstances dans lesquelles

les se produisent accidents et blessures.

REMARQUE: les données EDR de votre véhicule ne sont alors enregistrées que si la situation n'est pas banale. Dans les situations normales de conduite, l'enregistreur de données d'accident ne saisit aucune donnée. Les données personnelles (nom, sexe, âge et lieu de l'accident, par exemple) ne sont en aucun cas saisies. Les données saisies par l'enregistreur de données d'accident peuvent toutefois être regroupées avec les données à caractère personnel habituellement recueillies par des tiers (autorités pénales, par exemple) dans le cadre d'une enquête suite à un accident.

Pour pouvoir lire les données saisies par l'enregistreur de données d'accident, l'accès au véhicule et/ou à l'enregistreur de données d'accident ainsi que des appareils spéciaux sont nécessaires. Les informations peuvent être lues non seulement par le constructeur automobile mais aussi par des tiers disposant des appareils spéciaux indiqués. La lecture s'effectue via un accès au véhicule ou à l'enregistreur de données d'accident.

Les données saisies par l'enregistreur de données d'accident peuvent notamment être utilisées dans les affaires civiles ou pénales pour la reconstitution de l'accident, en vue de la détermination des droits à des dommages et intérêts ainsi qu'en ce qui concerne la sécurité du véhicule. L'outil CDR (Crash Data Retrieval) utilisé pour la lecture des données provenant de l'enregistreur de données d'accident étant disponible dans le commerce, Mercedes-Benz USA, LLC («MBUSA») décline expressément toute responsabilité en relation avec l'extraction de ces informations par des techniciens non autorisés de Mercedes-Benz.

MBUSA ne divulgue pas de données EDR à des tiers sans l'approbation du propriétaire du véhicule ou, si le véhicule est en leasing, sans l'approbation du preneur de leasing. Y font toutefois exception les réponses à des citations à comparaître provenant des agents des services répressifs des autorités nationales, fédérales ou locales en relation avec ou à la suite d'actions en justice dans lesquelles MBUSA ou ses filiales ou ses sociétés en participation sont impliquées, ou découlant de prescriptions légales.

Avertissement: l'enregistreur de données d'accident fait partie intégrante du module des systèmes de retenue supplémentaires. La manipulation, modification ou suppression de composants de l'enregistreur de données d'accident peut éventuellement entraîner un dysfonctionnement du module des systèmes de retenue supplémentaires et d'autres systèmes.

Le droit fédéral prime sur les lois ou prescriptions de certains Etats fédéraux qui pourraient être en conflit avec le droit fédéral en ce qui concerne les enregistreurs de données d'accident. Dans le cas d'un tel conflit, c'est donc le droit fédéral qui s'applique. A la fin février 2013, 13 Etats fédéraux ont adopté des lois concernant les enregistreurs de données d'accident.

Droits d'auteur

Logiciels libres et open source

Vous trouverez des informations concernant les licences relatives aux logiciels libres et open source utilisés dans votre véhicule sur le support de données qui se trouve dans le porte-docu-

38 Remarques générales

ments de votre véhicule et les mises à jour disponibles sur Internet à l'adresse suivante:

<http://www.mercedes-benz.com/opensource>

Marques déposées

- Bluetooth® est une marque déposée de Bluetooth SIG, Inc.
- DTS™ est une marque déposée de DTS, Inc.
- Dolby® et MLP™ sont des marques déposées de Dolby Laboratories.
- BabySmart™, ESP® et PRE-SAFE® sont des marques déposées de Daimler AG.
- HomeLink® est une marque déposée de Johnson Controls.
- iPod® et iTunes® sont des marques déposées de Apple Inc.
- Burmester® est une marque déposée de Burmester Audiosysteme GmbH.
- Microsoft® et Windows media® sont des marques déposées de Microsoft Corporation.
- SIRIUS® est une marque déposée de Sirius XM radio Inc.
- HD Radio™ est une marque déposée de iBiquity Digital Corporation.
- Gracenote® est une marque déposée de Gracenote, Inc.
- ZAGATSurvey® et les marques y afférentes sont des marques déposées de ZagatSurvey, LLC.

Systèmes de retenue

Protection prévue par le système de retenue

Les systèmes de retenue comprennent les éléments suivants:

- les systèmes de ceintures de sécurité
- les airbags
- les systèmes de retenue pour enfants
- les systèmes de fixation pour siège enfant

En cas d'accident, le système de retenue peut réduire le risque de contact des occupants du véhicule avec des parties de l'habitacle. Par ailleurs, le système de retenue peut réduire les charges auxquelles sont soumis les occupants du véhicule lors d'un accident.

Une ceinture de sécurité ne peut déployer son potentiel de protection que si elle est correctement bouclée. En fonction du type d'accident détecté, les rétracteurs de ceinture et/ou les airbags agissent en complément des ceintures de sécurité correctement bouclées. Les accidents ne provoquent pas tous le déclenchement des rétracteurs de ceinture et/ou des airbags.

Pour que les systèmes de retenue puissent apporter la protection prévue, chaque occupant du véhicule doit tenir compte des remarques suivantes:

- boucler correctement la ceinture de sécurité
- adopter une position assise aussi droite que possible avec le dos contre le dossier
- être, si possible, assise de telle manière que les pieds reposent sur le sol
- toujours protéger les personnes mesurant moins de 5 ft (1,50 m) par un système de retenue supplémentaire adapté aux véhicules Mercedes-Benz

Aucun système actuellement disponible n'est cependant en mesure d'exclure complètement le risque de blessures et de décès pour toutes les circonstances d'accident. La ceinture de sécurité et l'airbag, en particulier, n'offrent en général aucune protection contre les objets qui pénètrent à l'intérieur du véhicule. Le risque de blessures provoquées par le déclenchement de l'airbag ne peut pas être complètement exclu.

Limitation de la protection prévue par le système de retenue

⚠ ATTENTION Risque de blessure ou danger de mort dû à des modifications au niveau du système de retenue

Toute modification effectuée sur les systèmes de retenue risque d'en compromettre le fonctionnement.

Les systèmes de retenue ne peuvent alors plus protéger les occupants du véhicule comme prévu et peuvent ne pas se déclencher en cas d'accident ou se déclencher de manière inopinée, par exemple.

- ▶ Ne modifiez jamais les éléments des systèmes de retenue.
- ▶ N'intervenez en aucun cas sur le câblage ni sur les composants électroniques ou leurs logiciels.

- Si le véhicule doit être adapté à une personne ayant un handicap physique, contactez un point de service Mercedes-Benz pour plus de détails.

- Uniquement pour les Etats-Unis: contactez notre Customer Assistance Center au numéro 1-800-FOR-MERCEdes (1-800-367-6372) pour plus de détails.

Disponibilité des systèmes de retenue

Lorsque vous mettez le contact, le voyant d'alerte des systèmes de retenue  s'allume pendant l'autodiagnostic. Il s'éteint au plus tard quelques secondes après le démarrage du véhicule. Les composants des systèmes de retenue sont alors disponibles.

Défaut de fonctionnement du système de retenue

Si l'un des cas suivants se présente, cela signifie qu'une panne est survenue sur le système de retenue:

- Le voyant d'alerte du système de retenue  ne s'allume pas lorsque le contact est mis.

- Pendant la marche, le voyant d'alerte du système de retenue  est allumé en permanence ou s'allume de façon répétée.

⚠ ATTENTION Risque de blessure ou danger de mort dû à des dysfonctionnements au niveau du système de retenue

Lorsque le système de retenue est en panne, certains composants du système de retenue risquent de se déclencher de manière intempestive ou ne pas se déclencher comme prévu en cas d'accident. Cela peut concerner les rétracteurs de ceinture ou les airbags, par exemple.

- ▶ Faites immédiatement contrôler et réparer le système de retenue par un atelier qualifié.

Fonctionnement du système de retenue en cas d'accident

Le principe de fonctionnement du système de retenue dépend de la gravité de l'accident qui est déterminée au préalable et de la nature de l'accident:

- collision frontale
- collision arrière
- collision latérale
- retournement du véhicule

La détection des seuils d'activation des composants du système de retenue passe par l'évaluation des valeurs de capteurs mesurées dans différentes zones du véhicule. Cette flexibilité permet d'agir par anticipation. Le déclenchement des composants du système de retenue doit en effet intervenir pendant la phase initiale de la collision.

Les facteurs qui ne sont visibles ou mesurables qu'après la collision ne peuvent pas jouer un rôle décisif dans le déclenchement des airbags. Ils ne donnent pas non plus d'information à ce sujet.

Le véhicule peut se déformer de manière importante sans qu'un airbag ne se déclenche. C'est le cas lorsque l'impact touche uniquement des parties du véhicule relativement faciles à déformer et qu'une décélération élevée du véhicule ne se produit pas. À l'inverse, un airbag peut se déclencher sans que le véhicule ne subisse de déformations importantes. La décélération du véhicule peut, par exemple, être suffisamment importante lorsque l'impact touche des parties du véhicule très rigides comme les longerons.

Les composants du système de retenue peuvent s'activer ou se déclencher indépendamment les uns des autres:

Composants	Situation de déclenchement
Rétracteur de ceinture	Collision frontale, collision arrière, collision latérale, retournement
Airbag conducteur, airbag passager	Collision frontale

Airbag genoux	Collision frontale
Airbag latéral	Collision latérale
Airbag rideau	Collision latérale, retournement, collision frontale

L'airbag passager peut uniquement se déclencher en cas d'accident si le voyant PASSENGER AIR BAG OFF est éteint. Lorsque le siège passager est occupé, assurez-vous avant et pendant la marche que l'état de l'airbag passager est correct (→ page 52).

⚠ ATTENTION Risque de brûlure lié à des composants brûlants de l'airbag

Après déclenchement de l'airbag, les composants de l'airbag sont brûlants.

- ▶ Ne touchez pas les composants de l'airbag.
- ▶ Faites immédiatement remplacer un airbag déclenché par un atelier qualifié.

Mercedes-Benz vous recommande de faire remorquer le véhicule jusqu'à un atelier qualifié après un accident. Tenez particulièrement compte de cette recommandation lorsqu'un rétracteur de ceinture ou un airbag se sont déclenchés.

Le déclenchement d'un rétracteur de ceinture ou d'un airbag s'accompagne d'une détonation et d'un éventuel dégagement de poussière:

- En règle générale, cette détonation est sans danger pour l'ouïe.
- Si la poussière qui se dégage n'est généralement pas nocive, elle est cependant susceptible de provoquer des difficultés respiratoires passagères chez les personnes sujettes à l'asthme ou à des troubles respiratoires.

Si vous pouvez le faire sans danger, quittez immédiatement le véhicule ou ouvrez la vitre pour éviter des difficultés respiratoires.

Les airbags et les rétracteurs de ceinture pyrotechniques contiennent du perchlorate, lequel peut nécessiter un maniement spécial et des mesures de protection de l'environnement particulières. Tenez compte des directives nationales

concernant l'élimination. Pour la Californie, consultez le site <http://www.dtsc.ca.gov/HazardousWaste/Perchlorate/index.cfm>.

Ceintures de sécurité

Protection prévue par la ceinture de sécurité

Avant de prendre la route, bouclez toujours correctement votre ceinture de sécurité. Une ceinture de sécurité ne peut déployer son potentiel de protection que si elle est correctement bouclée.

⚠ ATTENTION Risque de blessure ou danger de mort dû à une ceinture de sécurité mal bouclée

Lorsque la ceinture de sécurité n'est pas bouclée correctement, elle n'est pas en mesure d'offrir la protection prévue.

En outre, une ceinture de sécurité mal bouclée peut même provoquer des blessures, par exemple en cas d'accident, de freinage brutal ou de changement brusque de direction.

▶ Veillez toujours à ce que tous les occupants du véhicule aient bouclé correctement leur ceinture et soient correctement assis.

Tenez toujours compte des remarques relatives à la position assise correcte du conducteur et au réglage des sièges (→ page 92).

Pour que la ceinture de sécurité correctement bouclée puisse apporter la protection prévue, chaque occupant du véhicule doit tenir compte des remarques suivantes:

- La ceinture de sécurité doit bien s'appliquer sur le corps, être tendue et ne pas être vrillée.
- La ceinture de sécurité doit passer sur le milieu de l'épaule et passer le plus bas possible dans le pli de l'aîne.
- La partie supérieure de la ceinture de sécurité ne doit pas toucher le cou ni passer sous le bras ou derrière le dos.
- Evitez de porter des vêtements épais (manteau d'hiver, par exemple).

- Poussez la ceinture abdominale le plus bas possible dans le pli de l'aîne et tendez-la avec la partie supérieure de la ceinture de sécurité. La ceinture abdominale ne doit jamais passer sur le ventre ou le bas-ventre.
- Ne faites jamais passer la ceinture de sécurité sur des objets tranchants, pointus, abrasifs ou fragiles.
- Une ceinture de sécurité ne doit toujours servir qu'à une seule personne à la fois. Un nourrisson ou un enfant ne doit en aucun cas être transporté sur les genoux d'un occupant du véhicule pendant la marche.
- N'attachez jamais à la fois des objets et une personne avec une même ceinture de sécurité. Lors de l'arrimage d'objets, de bagages ou du chargement, tenez toujours compte des remarques relatives au chargement du véhicule (→ page 104).
Assurez-vous également qu'aucun objet ne se trouve entre le siège et son occupant (un coussin, par exemple).

Les ceintures de sécurité des sièges suivants sont équipées d'une sécurité siège enfant:

- Siège passager
- Sièges arrière

Activation et désactivation de la sécurité siège enfant de la ceinture de sécurité (→ page 64).

Lorsqu'un enfant prend place à bord, respectez impérativement les instructions et les consignes de sécurité relatives au «Transport des enfants» (→ page 57).

Limitation de la protection prévue par la ceinture de sécurité

⚠ ATTENTION Risque de blessure ou danger de mort dû à une mauvaise position du siège

La ceinture de sécurité ne peut pas offrir la protection prévue si le dossier se trouve pas presque à la verticale.

Dans ce cas, vous risquez de glisser sous la ceinture de sécurité lors d'un coup de frein

ou d'un accident et de vous blesser par exemple au bas-ventre ou au cou.

- ▶ Réglez le siège correctement avant de prendre la route.
- ▶ Veillez toujours à ce que le dossier se trouve presque à la verticale et que la partie supérieure de la ceinture passe sur le milieu de l'épaule.

⚠ ATTENTION Risque de blessure ou danger de mort en l'absence de systèmes de retenue supplémentaires pour personnes de petite taille

Dans le cas des personnes mesurant moins de 5 ft (1,50 m), la ceinture de sécurité ne peut pas être placée correctement sans l'utilisation d'un système de retenue adapté.

Lorsque la ceinture de sécurité n'est pas bouclée correctement, elle n'est pas en mesure d'offrir la protection prévue. En outre, une ceinture de sécurité mal bouclée peut même provoquer des blessures, par

exemple en cas d'accident, de freinage brutal ou de changement brusque de direction.

- ▶ Protégez toujours les personnes mesurant moins de 5 ft (1,50 m) avec des systèmes de retenue supplémentaires appropriés.

⚠ ATTENTION Risque de blessure ou danger de mort dû à un ancrage de ceinture bloqué

Lorsque des objets se trouvent entre le siège avant et la porte bloquent l'ancrage de ceinture mobile au niveau du siège avant, le maintien assuré par la ceinture de sécurité est compromis.

La ceinture de sécurité n'est alors plus en mesure d'apporter la protection prévue.

- ▶ Avant de prendre la route, assurez-vous qu'aucun objet ne se trouve entre le siège avant et la porte.

⚠ ATTENTION Risque de blessure ou danger de mort dû à des ceintures de sécurité endommagées ou modifiées

Les ceintures de sécurité ne peuvent pas protéger dans les situations suivantes:

- lorsque les ceintures de sécurité sont endommagées, modifiées, fortement encrassées, décolorées ou qu'elles ont pris une autre teinte dans la masse
- lorsque la boucle de ceinture est endommagée ou fortement encrassée
- lorsque des modifications ont été apportées aux rétracteurs de ceinture, aux ancrages de ceinture ou aux enrouleurs de sangle

Lors d'un accident, les ceintures de sécurité peuvent subir des dommages non visibles de l'extérieur, dus par exemple à des éclats de verre.

Les ceintures de sécurité qui ont été modifiées ou qui sont endommagées peuvent se

déchirer ou défaillir, par exemple en cas d'accident.

Les rétracteurs de ceinture ayant subi des modifications peuvent se déclencher de manière intempestive ou ne pas fonctionner comme prévu.

- ▶ N'apportez jamais de modification aux ceintures de sécurité, rétracteurs de ceinture, ancrages de ceinture et enrouleurs de sangle.
- ▶ Assurez-vous que les ceintures de sécurité ne sont pas endommagées, usées ni encrassées.
- ▶ Après un accident, faites immédiatement contrôler les ceintures de sécurité par un atelier qualifié.

Utilisez uniquement des ceintures de sécurité agréées par Mercedes-Benz pour votre véhicule.

⚠ ATTENTION Risque de blessure ou danger de mort dû à des rétracteurs de ceinture qui se sont déclenchés selon un procédé pyrotechnique

Les rétracteurs de ceinture qui se sont déjà déclenchés selon un procédé pyrotechnique ne fonctionnent plus et ne peuvent donc pas apporter la protection prévue.

- ▶ Faites immédiatement remplacer les rétracteurs de ceinture qui se sont déclenchés selon un procédé pyrotechnique par un atelier qualifié.

Mercedes-Benz vous recommande de faire remorquer le véhicule jusqu'à un atelier qualifié après un accident.

! REMARQUE Dommages dû au coincement de la ceinture de sécurité

Lorsqu'une ceinture de sécurité inutilisée n'est pas complètement enroulée, elle risque d'être coincée dans la porte ou dans le mécanisme du siège.

- ▶ Veillez toujours à ce que les ceintures de sécurité inutilisées soient complètement enroulées.

Bouclage et réglage de la ceinture de sécurité

Si vous tirez rapidement ou brutalement la ceinture de sécurité, l'enrouleur de sangle se bloque. Il est alors impossible de tirer davantage la sangle.

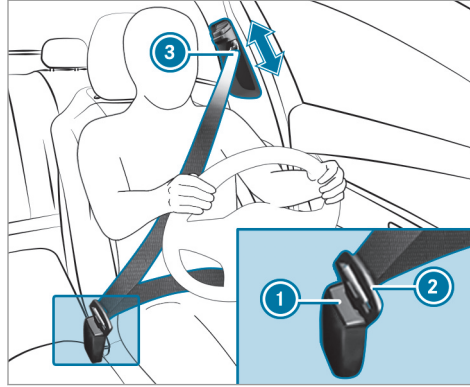

- ▶ Encliquez toujours la languette ② de la ceinture de sécurité dans la boucle de ceinture ① du siège correspondant.
- ▶ Tout en appuyant sur la touche du dispositif de déverrouillage de la sortie de ceinture ③, poussez cette dernière dans la position souhaitée.
- ▶ Relâchez la touche du dispositif de déverrouillage de la sortie de ceinture et assurez-

vous que la sortie de ceinture ③ est bien verrouillée dans un cran.

Véhicules équipés de la désactivation automatique de l'airbag passager :

- ! **REMARQUE** Déclenchement du rétracteur de ceinture et de l'airbag latéral lorsque le siège passager n'est pas occupé

Lorsque la languette de ceinture de la ceinture de sécurité est encliquetée dans la boucle de ceinture du siège passager qui n'est pas occupé, le rétracteur de ceinture et l'airbag latéral peuvent également, se déclencher en cas d'accident, en plus des autres systèmes.

- ▶ Une ceinture de sécurité ne doit toujours servir qu'à une seule personne à la fois.

Véhicules sans désactivation automatique de l'airbag passager :

! **REMARQUE** Déclenchement du rétracteur de ceinture lorsque le siège passager n'est pas occupé

Lorsque la languette de ceinture de la ceinture de sécurité est encliquetée dans la boucle de ceinture du siège passager qui n'est pas occupé, le rétracteur de ceinture peut également se déclencher en cas d'accident, en plus des autres systèmes.

► Une ceinture de sécurité ne doit toujours servir qu'à une seule personne à la fois.

Siège arrière gauche et droit :

! **REMARQUE** Déclenchement du rétracteur de ceinture lorsque le siège arrière n'est pas occupé

Lorsque la languette de ceinture de la ceinture de sécurité est encliquetée dans la boucle de ceinture du siège arrière qui n'est pas occupé, le rétracteur de ceinture peut également se déclencher en cas d'accident, en plus des autres systèmes.

► Une ceinture de sécurité ne doit toujours servir qu'à une seule personne à la fois.

Fonctionnement de l'ajustement de la ceinture de sécurité

Véhicules équipés du système PRE-SAFE® : si la ceinture de sécurité avant ne s'applique pas bien sur le corps, une certaine force de rappel peut s'exercer automatiquement lors de l'ajustement de la ceinture de sécurité. Dans ce cas, ne retenez pas la ceinture de sécurité.

Vous pouvez activer et désactiver l'ajustement de la ceinture de sécurité par l'intermédiaire du système multimédia (→ page 46).

Déboilage des ceintures de sécurité

► Appuyez sur la touche de déboilage de la boucle de ceinture et ramenez la ceinture de sécurité avec la languette de ceinture.

Activation et désactivation de l'ajustement de la ceinture de sécurité par l'intermédiaire du système multimédia

Système multimédia:

↳ Véhicule >>  Réglages véhicule >> Ajustement ceintures

► Activez ou désactivez la fonction.

Fonctionnement de l'alerte d'oubli de ceinture du conducteur et du passager

Le voyant d'alerte des ceintures de sécurité  qui se trouve sur l'écran pour les instruments a pour fonction d'attirer votre attention sur le fait que tous les occupants du véhicule doivent boucler correctement leur ceinture de sécurité.

Le voyant d'alerte des ceintures de sécurité  reste allumé pendant 6 secondes après chaque démarrage du moteur.

En outre, un signal d'alerte peut retentir.

Lorsque les portes conducteur et passager sont fermées et que le conducteur et le passager ont

bouclé leur ceinture, l'alerte d'oubli de ceinture s'arrête.

Pendant la marche, l'alerte d'oubli de ceinture se met en marche:

- si la vitesse du véhicule a dépassé au moins 1 fois 15 mph (25 km/h) et si le conducteur ou le passager n'ont pas bouclé leur ceinture
- si le conducteur ou le passager débouclent leur ceinture pendant la marche

Airbags

Vue d'ensemble des airbags

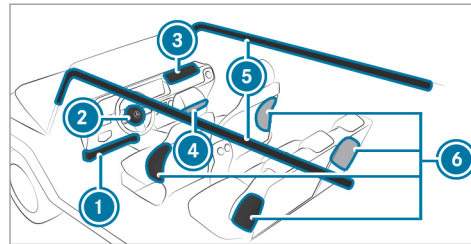

- ① Airbag genoux conducteur
- ② Airbag conducteur
- ③ Airbag passager
- ④ Airbag genoux passager
- ⑤ Airbag rideau
- ⑥ Airbag latéral

L'emplacement de montage d'un airbag est signalé par l'inscription AIRBAG.

En cas d'activation, un airbag peut augmenter la protection prévue pour chacun des occupants du véhicule.

Protection prévue par airbag:

AIRBAG	Protection prévue pour ...
Airbag genoux	les cuisses, les genoux et les jambes
Airbag conducteur, airbag passager	la tête et la cage thoracique
Airbag rideau	la tête
Airbag latéral	la cage thoracique et, à l'avant, aussi le bassin

L'airbag passager peut uniquement se déclencher en cas d'accident si le voyant PASSENGER AIR BAG OFF est éteint. Lorsque le siège passager est occupé, assurez-vous avant et pendant la marche que l'état de l'airbag passager est correct (→ page 52).

! **REMARQUE** A respecter impérativement lorsque le siège passager n'est pas occupé

En cas d'accident, les composants du système de retenue côté passager risquent de se déclencher inutilement:

- Des objets lourds sont posés sur le siège passager.
- La languette de ceinture de la ceinture de sécurité est encliquetée dans la boucle de ceinture alors que le siège passager n'est pas occupé.

► Rangez les objets dans un endroit approprié.

► Une ceinture de sécurité ne doit toujours servir qu'à une seule personne à la fois.

Protection prévue par les airbags

En fonction du type d'accident, un airbag peut agir en complément d'une ceinture de sécurité

correctement bouclée et augmenter la protection prévue.

! **ATTENTION** Risque de blessure ou danger de mort dû à une mauvaise position du siège

Si vous n'êtes pas assis correctement sur votre siège, l'airbag n'est pas en mesure d'apporter la protection prévue et son déclenchement peut même provoquer des blessures supplémentaires.

Pour éviter de prendre des risques, assurez-vous toujours que tous les occupants du véhicule:

- ont bouclé correctement leur ceinture, en particulier les femmes enceintes
- sont assis correctement et respectent une distance aussi grande que possible par rapport aux airbags
- tiennent compte des remarques suivantes

► Veillez toujours à ce qu'aucun objet ne se trouve entre l'airbag et l'occupant du véhicule.

Pour éviter de prendre des risques lors du déclenchement d'un airbag, chaque occupant du véhicule doit tenir compte des remarques suivantes:

- Réglez les sièges correctement avant de prendre la route et reculez le siège conducteur et le siège passager au maximum.

Tenez toujours compte pour ce faire des remarques relatives à la position assise correcte du conducteur (→ page 92).

- Saisissez le volant uniquement par la couronne du volant et par l'extérieur. L'airbag peut ainsi se déployer sans entraves.
- Appuyez-vous toujours contre le dossier de votre siège pendant la marche. Ne vous penchez pas en avant et ne vous appuyez pas contre la porte ou la vitre latérale. Sinon, vous vous trouvez dans la zone de déploiement des airbags.

- Vos pieds doivent toujours reposer sur le sol. Ne posez pas vos pieds sur le poste de conduite, par exemple. Sinon, vos pieds se trouvent dans la zone de déploiement de l'airbag.
- Lorsque des enfants prennent place à bord, tenez compte des remarques supplémentaires (→ page 57).
- Rangez et arrimez toujours les objets correctement.
- aucun accessoire (porte-gobelets, par exemple) n'est fixé dans la zone de déploiement d'un airbag, aux portes, aux vitres latérales ou à l'habillage latéral par exemple
- aucun objet lourd, tranchant ou fragile ne se trouve dans les poches de vos vêtements. Rangez ces objets dans un endroit approprié.

Les objets qui se trouvent dans l'habitacle peuvent entraver le fonctionnement correct des airbags. Chaque occupant du véhicule doit toujours s'assurer des points suivants:

- aucune personne, aucun animal ni aucun objet ne se trouvent entre les occupants du véhicule et un airbag
- aucun objet ne se trouve entre un siège et une porte ou un montant de porte (montant B)
- aucun objet dur, tel qu'un cintre, n'est accroché aux poignées de maintien ou aux portemanteaux

Limitation de la protection prévue par l'airbag

⚠ ATTENTION Risque de blessure dû à des modifications au niveau de l'habillage d'airbag

Si vous apportez des modifications aux habillages des airbags ou si vous y apposez des autocollants, par exemple, vous risquez de compromettre le fonctionnement des airbags.

- ▶ N'apportez jamais des modifications à un habillage d'airbag et ne déposez aucun objet dessus.

L'emplacement de montage d'un airbag est signalé par l'inscription AIRBAG (→ page 47).

⚠ ATTENTION Risque de blessure ou danger de mort dû à des garnitures de siège inappropriées

Des garnitures de siège inappropriées peuvent gêner ou empêcher le déclenchement des airbags intégrés aux sièges.

Les airbags ne peuvent alors plus protéger les occupants du véhicule comme prévu. En outre, le fonctionnement de la désactivation automatique de l'airbag frontal du passager peut être compromis.

- ▶ Utilisez uniquement des garnitures de siège qui ont été agréées par Mercedes-Benz pour le siège correspondant.

⚠ ATTENTION Risque de blessure dû à des dysfonctionnements des capteurs dans la contre-porte

Les portes sont équipées de capteurs pour la commande des airbags. Toute modification ou tout travail non conforme effectué sur les portes ou les contre-portes ainsi que toute porte endommagée risque de compromettre le fonctionnement des capteurs. Les airbags pourraient de ce fait ne plus fonctionner correctement.

Les airbags ne peuvent alors plus protéger les occupants du véhicule comme prévu.

- ▶ Ne modifiez jamais les portes ou des éléments de celles-ci.
- ▶ Confiez toujours les travaux sur les portes ou les contre-portes à un atelier qualifié.

⚠ ATTENTION Risque de blessure dû à un airbag qui s'est déjà déclenché

Un airbag qui s'est déjà déclenché n'offre plus de protection et n'est plus en mesure d'apporter la protection prévue en cas d'accident.

- ▶ Faites remorquer le véhicule jusqu'à un atelier qualifié pour faire remplacer un airbag qui s'est déclenché.

Faites remplacer immédiatement des airbags qui se sont déclenchés.

Statut de l'airbag passager

Fonctionnement de la désactivation de l'airbag passager

La désactivation automatique de l'airbag passager est en mesure de détecter si le siège passager est occupé par une personne ou par un système de retenue pour enfants. L'airbag passager et l'airbag genoux côté passager sont activés ou désactivés en conséquence.

Dans la situation suivante, l'airbag latéral et le rétracteur de ceinture sont désactivés:

- La désactivation automatique de l'airbag passager n'a pas classé la personne occupant le siège passager comme adulte ou comme personne de taille correspondante.
et
- La languette de la ceinture de sécurité n'est pas introduite dans la boucle de ceinture du siège passager.

Assurez-vous toujours des points suivants lorsque vous montez un système de retenue pour enfants sur le siège passager:

- Veillez au positionnement correct du système de retenue pour enfants (→ page 55).
- Suivez toujours les instructions de montage du fabricant du système de retenue pour enfants.
- Ne placez en aucun cas des objets (des coussins, par exemple) sous ou derrière le système de retenue pour enfants.
- Réglez la profondeur d'assise au minimum.

- La surface d'appui du système de retenue pour enfants utilisé doit reposer entièrement sur l'assise du siège passager.
- Le dossier du système de retenue pour enfants face à la route doit si possible être complètement appuyé contre le dossier du siège passager.
- Le système de retenue pour enfants ne doit pas heurter le toit ni être soumis à une pression exercée par l'appuie-tête. Veillez à adapter l'inclinaison de dossier et le réglage de l'appuie-tête en conséquence.

⚠ ATTENTION Risque de blessure ou danger de mort dû à la présence d'objets entre l'assise et le système de retenue pour enfants

La présence d'objets entre l'assise et le système de retenue pour enfants peut perturber le fonctionnement du système de désactivation automatique de l'airbag passager.

Dans ce cas, l'airbag passager risque de ne pas fonctionner comme prévu.

- ▶ Ne posez aucun objet entre l'assise et le système de retenue pour enfants.
- ▶ La surface d'appui du système de retenue pour enfants utilisé doit reposer entièrement sur l'assise du siège passager.
- ▶ Le dossier du système de retenue pour enfants face à la route doit si possible être complètement appuyé contre le dossier du siège passager.
- ▶ Suivez impérativement les instructions de montage du fabricant du système de retenue pour enfants.

La personne assise sur le siège passager doit respecter les remarques suivantes:

- boucler correctement la ceinture de sécurité (→ page 42)
- adopter une position assise aussi droite que possible avec le dos contre le dossier
- être, si possible, assise de telle manière que les pieds reposent sur le sol

Sinon l'airbag passager peut être désactivé à tort, dans les cas suivants par exemple:

- Le passager déporte son poids dans le véhicule en s'appuyant sur l'accoudoir.
- Le passager est assis de telle manière qu'il diminue la pression exercée sur l'assise.

⚠ ATTENTION Risque de blessure ou danger de mort lorsque l'airbag passager est désactivé

Si le voyant PASSENGER AIR BAG OFF est allumé, c'est que l'airbag passager est désactivé. Il ne se déclenchera pas en cas d'accident et n'est alors pas en mesure d'apporter la protection prévue.

La personne assise sur le siège passager risque alors d'entrer en contact avec des parties de l'habitacle par exemple, notamment si elle est trop près du poste de conduite.

Lorsque le siège passager est occupé, assurez-vous toujours que:

- la classification de la personne occupant le siège passager est correcte et que l'airbag passager est désactivé ou activé en fonction de la personne occupant le siège passager
 - le siège passager est reculé au maximum
 - la personne est assise correctement
- ▶ Assurez-vous avant et pendant la marche que le statut de l'airbag passager est correct.

Lorsque le siège passager est occupé, la personne ou le système de retenue pour enfants occupant le siège passager est classifié une fois l'autodiagnostic de la désactivation de l'airbag passager terminé. Le statut de l'airbag passager est affiché.

Tenez toujours compte des remarques relatives au fonctionnement des voyants PASSENGER AIR BAG (→ page 52).

Fonctionnement des voyants PASSENGER AIR BAG

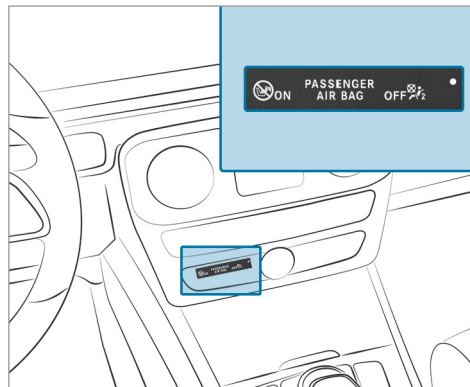

Autodiagnostic de la désactivation automatique de l'airbag passager

Lorsque le contact est mis, les 2 voyants PASSENGER AIR BAG ON et OFF s'allument pendant l'autodiagnostic.

Le statut de l'airbag passager est affiché une fois l'autodiagnostic terminé:

- Le voyant PASSENGER AIR BAG ON reste allumé pendant 60 secondes, puis les deux voyants PASSENGER AIR BAG ON et OFF s'éteignent: l'airbag passager peut se déclencher en cas d'accident.
- Le voyant PASSENGER AIR BAG OFF est allumé en permanence: l'airbag passager est désactivé. Il ne se déclenche pas en cas d'accident.

Si le voyant PASSENGER AIR BAG ON est éteint, seul le voyant PASSENGER AIR BAG OFF affiche l'état de l'airbag passager. Le voyant PASSENGER AIR BAG OFF peut être allumé en permanence ou être éteint.

Si le voyant PASSENGER AIR BAG OFF et le voyant d'alerte des systèmes de retenue  sont allumés en même temps, personne ne doit utiliser le siège passager. Ne montez pas non plus dans ce cas de système de retenue pour enfants sur le siège passager. Faites immédiatement contrôler et réparer le système de désacti-

vation automatique de l'airbag passager par un atelier qualifié.

Affichage d'état

Lorsque le siège passager est occupé, assurez-vous avant et pendant la marche que le statut de l'airbag passager est correct en fonction de la situation.

Après le montage d'un système de retenue pour enfants dos à la route sur le siège passager : PASSENGER AIRBAG OFF doit être allumé en permanence.

⚠ ATTENTION Risque de blessure ou danger de mort dû à l'utilisation d'un système de retenue pour enfants dos à la route alors que l'airbag passager est activé

Si vous protégez un enfant avec un système de retenue pour enfants dos à la route monté sur le siège passager et que le voyant PASSENGER AIR BAG OFF est éteint, l'airbag passager peut se déclencher en cas d'accident.

L'enfant risque d'être touché par l'airbag.

Vous devez toujours vous assurer que l'airbag passager est désactivé. Le voyant PASSENGER AIRBAG OFF doit être allumé.

NE JAMAIS installer de système de retenue pour enfants faisant face vers l'arrière sur un siège protégé par un COUSSIN GONFLABLE frontal ACTIVÉ. Cela peut provoquer la MORT de l'ENFANT ou le BLESSER GRAVEMENT.

Lorsque vous montez un système de retenue pour enfants sur le siège passager, tenez compte des remarques spécifiques au véhicule (→ page 69).

En fonction du système de retenue pour enfants et de la taille de l'enfant, le voyant PASSENGER AIR BAG OFF peut être éteint. Dans ce cas, le système de retenue pour enfants dos à la route ne doit pas être monté sur le siège passager.

Au lieu de cela, montez le système de retenue pour enfants dos à la route sur un siège arrière approprié.

Après le montage d'un système de retenue pour enfants face à la route sur le siège passager : en fonction du système de retenue pour

enfants et de la taille de l'enfant, PASSENGER AIR BAG OFF peut être allumé en permanence ou être éteint. Tenez toujours compte des remarques suivantes.

⚠ ATTENTION Risque de blessure ou danger de mort dû à un positionnement incorrect du système de retenue pour enfants face à la route

Si vous installez un enfant dans un système de retenue pour enfants face à la route sur le siège passager et que vous positionnez le siège passager trop près du poste de conduite, en cas d'accident, l'enfant risque :

- d'entrer en contact avec des parties de l'habitacle, par exemple, si le voyant PASSENGER AIR BAG OFF est allumé
- d'être heurté par l'airbag, si le voyant PASSENGER AIRBAG OFF est éteint

► Reculez toujours le siège passager au maximum et effectuez le réglage de la profondeur d'assise au minimum. Ce faisant, veillez toujours à ce que la sangle supérieure de la ceinture passe cor-

rectement de la sortie de ceinture sur le véhicule en direction du guide de la ceinture diagonale sur le système de retenue pour enfants. La sangle supérieure de la ceinture doit passer vers l'avant de la sortie de ceinture et vers le bas. Si nécessaire, réglez la sortie de ceinture et le siège passager.

- ▶ Suivez toujours les instructions de montage du fabricant du système de retenue pour enfants.

Lorsque vous montez un système de retenue pour enfants sur le siège passager, tenez compte des remarques spécifiques au véhicule (→ page 69).

Une personne est assise sur le siège passager : en fonction de la taille de la personne, PASSENGER AIR BAG OFF peut être allumé en permanence ou être éteint.

La personne assise sur le siège passager doit toujours respecter les remarques suivantes:

- Lorsque le siège passager est occupé par un adulte ou une personne de taille correspon-

dante, le voyant PASSENGER AIR BAG OFF doit être éteint. Cela indique que l'airbag passager est activé.

Si le voyant PASSENGER AIR BAG OFF est allumé en permanence, un adulte ou une personne de taille correspondante ne doit pas utiliser le siège passager. Au lieu de cela, un siège arrière doit être utilisé.

- Lorsque le siège passager est occupé par une personne de petite taille (un adolescent ou un adulte de taille inférieure à la moyenne), le voyant PASSENGER AIR BAG OFF est soit allumé en permanence, soit éteint en fonction du résultat de la classification.
 - PASSENGER AIRBAG OFF éteint: reculez le siège passager au maximum ou une personne de petite taille doit occuper un siège arrière.
 - PASSENGER AIRBAG OFF allumé en permanence: une personne de petite taille ne doit pas utiliser le siège passager.

⚠ ATTENTION Risque de blessure ou danger de mort lorsque le voyant PASSENGER AIR BAG OFF est allumé

Si le voyant PASSENGER AIRBAG OFF reste allumé une fois l'autodiagnostic du système terminé, c'est que l'airbag passager est désactivé. Il ne se déclenche pas en cas d'accident. Dans ce cas, l'airbag passager ne peut pas offrir la protection prévue lorsqu'une personne se trouve sur le siège passager, par exemple.

La personne risque alors d'entrer en contact avec des parties de l'habitacle par exemple, notamment si elle est trop près du poste de conduite.

Lorsque le siège passager est occupé, assurez-vous toujours que:

- la classification de la personne occupant le siège passager est correcte et que l'airbag passager est désactivé ou activé en fonction de la personne occupant le siège passager

- la personne est assise correctement et a bouclé sa ceinture
- le siège passager est reculé au maximum

Tenez également impérativement compte des thèmes associés suivants:

- Système de retenue pour enfants sur le siège passager (→ page 69)

Système PRE-SAFE®

Fonctionnement de PRE-SAFE® (protection préventive des occupants)

Le système PRE-SAFE® peut détecter certaines situations critiques et prendre des mesures préventives pour protéger les occupants du véhicule.

Le système PRE-SAFE® peut prendre les mesures suivantes indépendamment les unes des autres:

- Prétension des ceintures de sécurité du siège conducteur et du siège passager
- Fermeture des vitres latérales

- **Véhicules avec toit ouvrant** : fermeture du toit ouvrant
- **Véhicules équipés de la fonction mémoire** : réglage d'une meilleure position du siège passager
- **Véhicules équipés de sièges multicon-tours** : augmentation de la pression de gonflage des joues de siège des dossiers
- Son PRE-SAFE®: activation possible du mécanisme de protection propre de l'ouïe par l'intermédiaire d'un bref signal de bruit lorsque le système multimédia est en marche

! **REMARQUE** Endommagement du à des objets situés dans l'espace jambes ou derrière le siège

Le réglage automatique de la position du siège risque d'endommager le siège et/ou l'objet.

- ▶ Rangez les objets dans un endroit approprié.

Annulation des mesures mises en œuvre par le système PRE-SAFE®

Lorsqu'aucun accident n'a eu lieu, les mesures mises en œuvre de manière préventive sont annulées.

Vous devez effectuer vous-même certains réglages.

- ▶ Si la tension exercée par la ceinture ne diminue pas, reculez légèrement le dossier. La prétension exercée par la ceinture se relâche.

Transport d'enfants à bord d'un véhicule en toute sécurité

Remarques à prendre en compte lorsque des enfants prennent place à bord

- ① Tenez aussi impérativement compte des consignes de sécurité en fonction de la situation. Lorsque des enfants prennent place à bord, vous pourrez ainsi identifier les risques éventuels et prévenir les dangers auxquels vous pourriez être exposés (→ page 57).

Soyez rigoureux

N'oubliez pas qu'être négligent au moment d'attacher l'enfant dans le système de retenue pour enfants peut avoir des conséquences graves. Soyez toujours rigoureux et attachez correctement l'enfant avant chaque trajet.

Pour une meilleure protection des enfants de moins de 12 ans et mesurant moins de 5 ft (1,50 m), Mercedes-Benz vous recommande de respecter impérativement les consignes suivantes:

- Installez toujours un enfant dans un système de retenue pour enfants adapté à votre véhicule Mercedes-Benz.
- Le système de retenue pour enfants doit être adapté à son âge, à son poids et à sa taille.
- Le siège du véhicule doit convenir pour le système de retenue pour enfants que vous voulez monter.

Les statistiques des accidents montrent que les enfants sont plus en sécurité sur les sièges arrière que sur les sièges avant. C'est pourquoi Mercedes-Benz vous recommande vivement de

monter le système de retenue pour enfants de préférence sur un siège arrière.

Terme générique «Système de retenue pour enfants»

Dans cette notice d'utilisation, le terme générique «Système de retenue pour enfants» est utilisé. Un système de retenue pour enfants peut être:

- une coque pour bébé
- un siège enfant dos à la route
- un siège enfant face à la route
- une rehausse de siège avec un dossier et des guide-ceintures

Mercedes-Benz vous recommande d'utiliser une rehausse de siège avec un dossier.

Le système de retenue pour enfants doit être adapté à son âge, à son poids et à sa taille.

Tenez compte des dispositions et prescriptions légales

Respectez toujours les dispositions légales relatives à l'utilisation d'un système de retenue pour enfants dans le véhicule.

Tenez compte des standards pour les systèmes de retenue pour enfants

Tous les systèmes de retenue pour enfants doivent être conformes aux standards suivants:

- Normes de sécurité américaines 213 et 225 (U.S. Federal Motor Vehicle Safety Standards)
- Normes de sécurité canadiennes 213 et 210.2 (Canadian Motor Vehicle Safety Standards)

Vous trouverez une attestation de conformité du système de retenue pour enfants à ces standards sur l'étiquette de rappel située sur le système de retenue pour enfants. Cette attestation figure également dans les instructions de montage livrées avec le système de retenue pour enfants.

Identification des risques, prévention des dangers

Systèmes de fixation pour les systèmes de retenue pour enfants dans le véhicule

Utilisez uniquement les systèmes de fixation suivants pour les systèmes de retenue pour enfants:

- les étriers de fixation ISOFIX
- le système de ceintures de sécurité du véhicule
- les points d'ancrage Top Tether

Montez de préférence un système de retenue pour enfants ISOFIX.

La pose facile grâce aux étriers de fixation du véhicule peut réduire les risques liés à un système de retenue pour enfants mal posé.

Lorsque l'enfant est protégé avec la ceinture de sécurité intégrée du système de retenue pour enfants ISOFIX, tenez impérativement compte de la masse totale autorisée pour l'enfant et le système de retenue pour enfants (→ page 65).

Dans le cas des enfants dont le poids est supérieur à 40 lb (18 kg) ou dont la taille est inférieure à celle permettant le positionnement correct de la ceinture de sécurité 3 points sans l'aide d'une réhausse de siège, une réhausse de siège est éventuellement nécessaire pour atteindre la position correcte de la ceinture de sécurité.

Mercedes-Benz recommande une réhausse de siège appropriée avec un dossier et des guide-ceintures.

Avantage d'un système de retenue pour enfants dos à la route

Transportez un bébé ou un enfant en bas âge de préférence dans un système de retenue pour enfants dos à la route approprié. Dans ce cas, l'enfant est assis dans le sens opposé au sens de la marche et regarde vers l'arrière.

La musculature du cou des bébés et des enfants en bas âge n'est pas suffisamment développée par rapport à la taille et au poids de leur tête. En cas d'accident, un système de retenue pour enfants dos à la route peut réduire le risque de blessure au niveau de la colonne cervicale.

Fixez toujours correctement les systèmes de retenue pour enfants

⚠ ATTENTION Risque de blessure ou danger de mort dû à un montage incorrect du système de retenue pour enfants

Si le système de retenue pour enfants n'est pas monté correctement sur la position du siège appropriée, il ne peut pas offrir la protection prévue.

En cas d'accident, de coup de frein brutal ou de changement brusque de direction, l'enfant ne peut pas être retenu.

- ▶ Suivez impérativement les instructions de montage du fabricant du système de retenue pour enfants et tenez également compte de son domaine d'application.
- ▶ Assurez-vous que toute la surface d'appui du système de retenue pour enfants utilisé repose toujours sur l'assise du siège.

- ▶ Ne placez en aucun cas des objets (des coussins, par exemple) sous ou derrière le système de retenue pour enfants.
- ▶ Utilisez les systèmes de retenue pour enfants uniquement avec les housses d'origine prévues à cet effet.
- ▶ Remplacez les housses endommagées uniquement par des housses d'origine.

⚠ ATTENTION Risque de blessure ou danger de mort dû à des systèmes de retenue pour enfants non arrimés dans le véhicule

Si le système de retenue pour enfants n'est pas monté correctement ou n'est pas arrimé, il risque de se détacher en cas d'accident, de coup de frein brutal ou de changement brusque de direction.

Le système de retenue pour enfants risque d'être projeté et de heurter un occupant du véhicule.

- ▶ Veillez toujours à monter correctement les systèmes de retenue pour enfants, même lorsque vous ne les utilisez pas.
- ▶ Suivez impérativement les instructions de montage du fabricant du système de retenue pour enfants.

- Suivez toujours les instructions de montage et la notice d'utilisation du fabricant du système de retenue pour enfants utilisé ainsi que les remarques spécifiques au véhicule:

- Pose du système de retenue pour enfants ISOFIX sur le siège arrière (→ page 65)
- Fixation du système de retenue pour enfants sur le siège arrière à l'aide de la ceinture de sécurité (→ page 68)
- Fixation du système de retenue pour enfants sur le siège passager à l'aide de la ceinture de sécurité (→ page 69). Tenez compte des remarques spécifiques relatives aux systèmes de retenue pour enfants dos et face à la route.

Lorsque le siège passager est occupé, assurez-vous avant et pendant la marche

que le statut de l'airbag passager est correct en fonction de la situation (→ page 52).

- Tenez compte des étiquettes d'avertissement qui sont apposées dans l'habitacle du véhicule et sur le système de retenue pour enfants.
- Si disponible, utilisez également le dispositif Top Tether.

Ne modifiez pas le système de retenue pour enfants

⚠ ATTENTION Risque de blessure dû à des modifications effectuées sur le système de retenue pour enfants

Si vous apportez des modifications au système de retenue pour enfants ou si vous y fixez des jouets ou des accessoires inappropriés, par exemple, vous risquez de compromettre le fonctionnement du système de retenue pour enfants. Le risque de blessure augmente.

Ne modifiez jamais un système de retenue pour enfants. Fixez uniquement des accessoires agréés par le fabricant du système de retenue pour enfants spécialement pour ce système de retenue pour enfants.

Utilisez uniquement des systèmes de retenue pour enfants en bon état

⚠ ATTENTION Risque de blessure ou danger de mort dû à l'utilisation de systèmes de retenue pour enfants endommagés

Les systèmes de retenue pour enfants endommagés ou fortement sollicités lors d'un accident ne peuvent plus offrir la protection prévue.

En cas d'accident, de coup de frein brutal ou de changement brusque de direction, l'enfant ne peut pas être retenu.

- ▶ Remplacez immédiatement les systèmes de retenue pour enfants endommagés ou fortement sollicités lors d'un accident.

- ▶ Faites immédiatement contrôler les systèmes de fixation des systèmes de retenue pour enfants par un atelier qualifié avant de remonter un système de retenue pour enfants.

Évitez une exposition directe au soleil

⚠ ATTENTION Risque de brûlure dû à une exposition directe au soleil sur le siège enfant

Si le système de retenue pour enfants est exposé directement au soleil, des parties de ce dernier pourraient devenir très chaudes.

Les enfants risquent de se brûler, notamment au contact des pièces métalliques du système de retenue pour enfants.

- ▶ Veillez toujours à ce que le système de retenue pour enfants ne soit pas exposé directement au soleil.
- ▶ Protégez-le par exemple avec une couverture.
- ▶ Si le système de retenue pour enfants a été exposé directement au soleil, laissez-le refroidir avant d'installer votre enfant.

▶ Ne laissez jamais des enfants sans surveillance à l'intérieur du véhicule.

Faites attention lorsque vous arrêtez ou gardez votre véhicule

⚠ ATTENTION Risque d'accident et de blessure si des enfants sont laissés sans surveillance à l'intérieur du véhicule

Si vous laissez des enfants sans surveillance à l'intérieur du véhicule, ils pourraient mettre le véhicule en mouvement, par exemple en

- desserrant le frein de stationnement
- désengageant la position parking **P** de la boîte automatique
- démarrant le moteur

Ils pourraient en outre utiliser les équipements du véhicule et se coincer.

- ▶ Ne laissez jamais des enfants sans surveillance à l'intérieur du véhicule.

60 Sécurité des occupants

- ▶ Lorsque vous quittez le véhicule, prenez toujours la clé avec vous et verrouillez le véhicule.

⚠ ATTENTION Danger de mort dû à une forte chaleur ou à l'action du froid dans le véhicule

Lorsque des personnes, en particulier des enfants, sont exposées de manière prolon-

gée à une forte chaleur ou à un froid excessif, il y a risque de blessure, voire danger de mort!

- ▶ Ne laissez jamais de personnes sans surveillance à l'intérieur du véhicule, en particulier des enfants.
- ▶ Ne laissez jamais des animaux sans surveillance à l'intérieur du véhicule.

Vue d'ensemble des systèmes de retenue pour enfants recommandés

Pour de plus amples informations sur les systèmes de retenue pour enfants appropriés, adressez-vous à un atelier qualifié. Mercedes-Benz vous recommande de vous adresser à un point de service Mercedes-Benz.

Fixation avec ISOFIX

Classe de poids Classe de taille	Type¹ Numéro d'homologation	Numéro de commande²
	1 Fabricant: Britax Römer.	2 Avec code couleur 9H95.
Classe 0+ : jusqu'à 13 kg et jusqu'à 15 mois environ Classe de taille E	BABY SAFE PLUS E1 04 301 146	B6 6 86 8224
Classe I : de 9 à 18 kg Classe de taille B1	DUO PLUS E1 04 301 133	A 000 970 37 00 A 000 970 58 00



Fixation avec la ceinture de sécurité du siège du véhicule

Classe de poids	Type¹ Numéro d'homologation	Numéro de commande²
	1 Fabricant: Britax Römer.	2 Avec code couleur 9H95.
Classe 0 jusqu'à 10 kg et jusqu'à 6 mois environ	BABY SAFE PLUS II E1 04 301 146	A 000 970 36 00 A 000 970 57 00

Classe de poids	Type¹ Numéro d'homologation	Numéro de commande²
Classe 0+ : jusqu'à 13 kg et jusqu'à 15 mois environ	BABY SAFE PLUS II E1 04 301 146	A 000 970 36 00 A 000 970 57 00
Classe I : de 9 à 18 kg et de 9 mois à 4 ans environ	DUO PLUS E1 04 301 133	A 000 970 37 00 A 000 970 58 00
Classe II/III : de 15 à 36 kg et de 4 à 12 ans environ	KIDFIX E1 04 301 198	A 000 970 38 00 A 000 970 59 00
Classe II/III : de 15 à 36 kg et de 4 à 12 ans environ	KIDFIX XP E1 04 301 304	A 000 970 61 00

Sièges convenant pour le montage d'un système de retenue pour enfants

Systèmes de fixation pour les systèmes de retenue pour enfants

Siège du véhicule		
Siège arrière gauche/droit	Système de fixation privilégié:  Fixation ISOFIX pour siège enfant  Si disponible, fixation supplémentaire avec le dispositif Top Tether (→ page 67)	Autre système de fixation: <ul style="list-style-type: none"> • Ceinture de sécurité du siège du véhicule
Siège passager	Système de fixation: <ul style="list-style-type: none"> • Ceinture de sécurité du siège du véhicule 	Consignes à respecter impérativement: <ul style="list-style-type: none"> • Lorsque le siège passager est occupé, assurez-vous avant et pendant la marche que le statut de l'airbag passager est correct en fonction de la situation. • Remarques relatives à la désactivation automatique de l'airbag passager

Siège du véhicule

Siège arrière central

Système de fixation:

- Ceinture de sécurité du siège du véhicule



Si disponible, fixation supplémentaire avec le dispositif Top Tether (→ page 67)

Activation et désactivation de la sécurité siège enfant de la ceinture de sécurité

⚠ ATTENTION Risque de blessure ou danger de mort si une ceinture de sécurité est déboutlée pendant la marche

Si la ceinture de sécurité est déboutlée pendant la marche, le système de retenue pour enfants n'est plus fixé correctement. La sécurité siège enfant est désactivée et la ceinture de sécurité est légèrement réenroulée par l'enrouleur automatique.

Il est alors impossible de reboucler immédiatement la ceinture de sécurité.

- ▶ Arrêtez-vous immédiatement en tenant compte des conditions de circulation.
- ▶ Réactivez la sécurité siège enfant et fixez correctement le système de retenue pour enfants.

Conditions requises

- Les ceintures de sécurité des sièges suivants sont équipées d'une sécurité siège enfant:
 - Siège passager
 - Sièges arrière

La sécurité siège enfant activée veille à ce que les ceintures de sécurité du siège passager et

des sièges arrière ne se relâchent pas une fois le système de retenue pour enfants fixé.

Pose du système de retenue pour enfants

- ▶ Lors de la pose, suivez toujours les instructions de montage ainsi que la notice d'utilisation du fabricant du système de retenue pour enfants utilisé et tenez toujours compte des remarques qui figurent dans la présente notice d'utilisation.
- ▶ Tirez la ceinture de sécurité sans à-coups hors de la sortie de ceinture.
- ▶ Encliquez la languette de ceinture dans la boucle de ceinture.

Activation de la sécurité siège enfant

- ▶ Tirez la ceinture de sécurité complètement et laissez l'enrouleur automatique la réenrouler. Si la sécurité siège enfant est activée, vous entendez un bruit de cliquet.
- ▶ Appuyez sur le système de retenue pour enfants afin que la ceinture de sécurité soit bien tendue.

Désactivation de la sécurité siège enfant

- ▶ Appuyez sur la touche de débouclage de la boucle de ceinture.
- ▶ Maintenez la languette de ceinture et ramenez-la en direction de la sortie de ceinture.

Fixation du système de retenue pour enfants avec le système ISOFIX sur le siège arrière

Pose du système de retenue pour enfants ISOFIX sur le siège arrière

⚠ ATTENTION Risque de blessure ou danger de mort dû au dépassement de la masse totale autorisée de l'enfant et du système de retenue pour enfants

Pour les systèmes de retenue pour enfants ISOFIX où l'enfant est protégé avec la ceinture de sécurité intégrée du système de retenue pour enfants, la masse totale autorisée de l'enfant et du système de retenue pour enfants s'élève à 73 lb (33 kg).

Si le poids total de l'enfant et du système de retenue pour enfants est supérieur à 73 lb (33 kg), les systèmes de retenue pour enfants ISOFIX avec ceinture de sécurité intégrée n'offrent plus une protection suffisante. Les fixations ISOFIX pour siège enfant risquent d'être surchargées et en cas d'accident par exemple, l'enfant ne peut pas être retenu.

- ▶ Si le poids total de l'enfant et du système de retenue pour enfants est supérieur à 73 lb (33 kg), utilisez uniquement des systèmes de retenue pour enfants ISOFIX avec lesquels l'enfant est protégé avec la ceinture de sécurité du siège du véhicule.
- ▶ Fixez également le système de retenue pour enfants avec la sangle Top Tether, s'il y en a une.

Tenez toujours compte des instructions concernant la masse du système de retenue pour enfants:

- dans les instructions de montage et la notice d'utilisation du fabricant du système de retenue pour enfants utilisé
- sur une étiquette du système de retenue pour enfants, s'il y en a une

Contrôlez régulièrement que la masse totale autorisée de l'enfant et du système de retenue pour enfants est encore respectée.

Lorsque vous montez un système de retenue pour enfants, tenez toujours compte des points suivants :

- ✓ Tenez toujours compte du domaine d'application ainsi que des spécifications concernant le montage de systèmes de retenue pour enfants sur les sièges.

Fixation ISOFIX pour siège enfant

- ✓ Suivez toujours les instructions de montage et la notice d'utilisation du fabricant du système de retenue pour enfants utilisé.
- ✓ Assurez-vous que les pieds de l'enfant ne touchent pas le siège avant. Si nécessaire, avancez légèrement le siège avant.



Lorsque vous montez un système de retenue pour enfants ISOFIX, tenez en outre compte des points suivants :

- ✓ **En cas d'utilisation d'une coque pour bébé homologuée pour la classe 0/0+ et d'un système de retenue pour enfants dos à la route homologué pour la classe I sur un siège arrière :** réglez le

siège avant de manière à ce qu'il ne touche pas le système de retenue pour enfants.

- ✓ **En cas d'utilisation d'un système de retenue pour enfants face à la route homologué pour la classe I :** dans la mesure du possible, déposez l'appuie-tête du siège correspondant. En outre, le dossier d'un système de retenue pour enfants doit être autant que possible appuyé entièrement contre le dossier du siège du véhicule.

Après la dépose du système de retenue pour enfants, remettez immédiatement l'appuie-tête en place et réglez correctement tous les appuie-tête.

- ✓ Pour certains systèmes de retenue pour enfants de la classe de poids II ou III, il peut y avoir des limitations pour le réglage de la hauteur maximale, du fait par exemple d'un éventuel contact avec le toit.

- ✓ Le système de retenue pour enfants ne doit pas être monté de façon à être bloqué entre le toit et l'assise et/ou à être vrillé. Si possible, réglez l'inclinaison d'assise en conséquence.

- ✓ Le système de retenue pour enfants ne doit pas être soumis à une pression exercée par l'appuie-tête. Réglez si nécessaire les appuie-tête en conséquence.

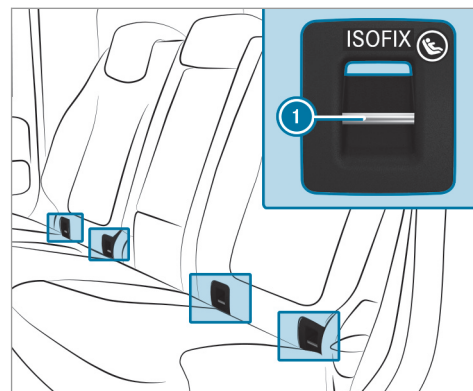

1 Etriers de fixation ISOFIX

Assurez-vous impérativement avant chaque trajet que le système de retenue pour enfants ISO-

FIX est correctement verrouillé dans les 2 étriers de fixation côté véhicule.

! **REMARQUE** Endommagement de la ceinture de sécurité du siège central

La ceinture de sécurité du siège central risque d'être endommagé lors du montage du système de retenue pour enfants.

▶ Assurez-vous que la ceinture de sécurité n'est pas coincée.

▶ Montez le système de retenue pour enfants ISOFIX sur les 2 étriers de fixation côté véhicule.

Montage du dispositif Top Tether

! **ATTENTION** Risque de blessure ou danger de mort en cas de dossiers de sièges arrière non verrouillés après le montage des sangles Top Tether

Si les dossiers des sièges arrière ne sont pas verrouillés, ces derniers risquent de basculer

vers l'avant en cas d'accident, de coup de frein ou de changement brusque de direction.

Les systèmes de retenue pour enfants ne peuvent alors plus offrir la protection prévue. Des dossiers de sièges arrière non verrouillés risquent même de provoquer des blessures supplémentaires, par exemple en cas d'accident.

- ▶ Verrouillez toujours les dossiers des sièges arrière après le montage des sangles Top Tether.
- ▶ Redressez les dossiers des sièges arrière.

Assurez-vous que le dossier à l'arrière est encliqueté. Pour cela, tirez fortement sur le dossier.



Si le système de retenue pour enfants est équipé d'une sangle Top Tether:

Le risque de blessure peut être réduit grâce au dispositif Top Tether. La sangle Top Tether permet de créer une liaison supplémentaire entre le système de rete-

nué pour enfants fixé avec le système ISOFIX et le véhicule.

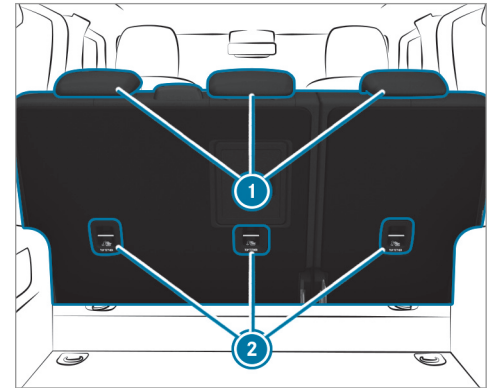

▶ Déposez le cache-bagages et le filet de protection (→ page 112).

▶ Si nécessaire, tirez l'appuie-tête ① vers le haut (→ page 96).

- ▶ Montez le système de retenue pour enfants ISOFIX avec le dispositif Top Tether. Suivez pour cela les instructions de montage du fabricant du système de retenue pour enfants.

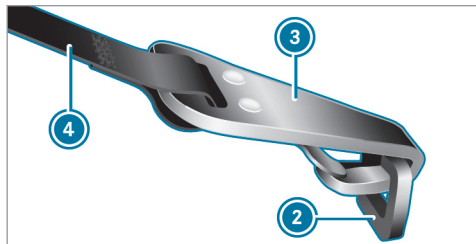

- ▶ Passez la sangle Top Tether ④ sous l'appui-tête ① entre les 2 tiges de guidage.
- ▶ Accrochez le crochet Top Tether ③ au point d'ancrage Top Tether ② sans que la sangle ne soit vrillée.
- ▶ Tendez la sangle Top Tether ④. Suivez pour cela les instructions de montage du fabricant du système de retenue pour enfants.

- ▶ Si nécessaire, tirez l'appui-tête ① vers le bas (→ page 96). Veillez à ce que la sangle Top Tether ④ puisse coulisser librement.

Fixation du système de retenue pour enfants à l'aide de la ceinture de sécurité

Fixation du système de retenue pour enfants sur le siège arrière à l'aide de la ceinture de sécurité

Lorsque vous montez un système de retenue pour enfants à l'aide de la ceinture de sécurité, tenez compte des remarques suivantes :

- ✓ Suivez toujours les instructions de montage et la notice d'utilisation du fabricant du système de retenue pour enfants utilisé.
- ✓ **En cas d'utilisation d'une coque pour bébé homologuée pour la classe 0/0+ et d'un système de retenue pour enfants dos à la route homologué pour la classe I sur un siège arrière** : réglez le siège avant de manière à ce qu'il ne touche pas le système de retenue pour enfants.

- ✓ **En cas d'utilisation d'un système de retenue pour enfants face à la route homologué pour la classe I** : dans la mesure du possible, déposez l'appui-tête du siège correspondant.

Après la dépose du système de retenue pour enfants, remettez immédiatement l'appui-tête en place et réglez correctement tous les appui-tête.

- ✓ Le dossier du système de retenue pour enfants face à la route doit si possible être complètement appuyé contre le dossier du siège arrière.
- ✓ Pour certains systèmes de retenue pour enfants de la classe de poids II ou III, il peut y avoir des limitations pour le réglage de la hauteur maximale, du fait par exemple d'un éventuel contact avec le toit.
- ✓ Le système de retenue pour enfants ne doit pas être monté de façon à être bloqué entre le toit et l'assise et/ou à être vrillé. Si possible, réglez l'inclinaison d'assise en conséquence.

- ✓ Le système de retenue pour enfants ne doit pas être soumis à une pression exercée par l'appuie-tête. Réglez si nécessaire les appuie-tête en conséquence.
- ✓ Assurez-vous que les pieds de l'enfant ne touchent pas le siège avant. Si nécessaire, avancez légèrement le siège avant.

Les ceintures de sécurité des sièges suivants sont équipées d'une sécurité siège enfant:

- Siège passager
- Sièges arrière

La sécurité siège enfant activée veille à ce que les ceintures de sécurité du siège passager et des sièges arrière ne se relâchent pas une fois le système de retenue pour enfants fixé (→ page 64).

- ▶ Montez le système de retenue pour enfants. La surface d'appui du système de retenue pour enfants utilisé doit reposer entièrement sur l'assise du siège arrière.
- ▶ Veillez toujours à ce que la sangle supérieure de la ceinture passe correctement de la sortie de ceinture sur le véhicule en direction du

guide de la ceinture diagonale sur le système de retenue pour enfants.
La sangle supérieure de la ceinture doit passer vers l'avant de la sortie de ceinture et vers le bas.

Remarques relatives aux systèmes de retenue pour enfants dos et face à la route sur le siège passager

⚠ ATTENTION Risque de blessure ou danger de mort dû à l'utilisation d'un système de retenue pour enfants dos à la route alors que l'airbag passager est activé

Si vous protégez un enfant avec un système de retenue pour enfants dos à la route monté sur le siège passager et que le voyant PASSENGER AIR BAG OFF est éteint, l'airbag passager peut se déclencher en cas d'accident.

L'enfant risque d'être touché par l'airbag.

Vous devez toujours vous assurer que l'airbag passager est désactivé. Le voyant PASSENGER AIRBAG OFF doit être allumé.

NE JAMAIS installer de système de retenue pour enfants faisant face vers l'arrière sur un siège protégé par un COUSSIN GONFLABLE frontal ACTIVÉ. Cela peut provoquer la MORT de l'ENFANT ou le BLESSER GRAVEMENT.

Tenez compte des remarques spécifiques relatives aux systèmes de retenue pour enfants dos et face à la route.

Fixation du système de retenue pour enfants sur le siège passager à l'aide de la ceinture de sécurité

Lorsque vous montez un système de retenue pour enfants sur le siège passager à l'aide de la ceinture de sécurité, tenez compte des remarques suivantes:

- ✓ Suivez les instructions de montage ainsi que la notice d'utilisation du fabricant du système de retenue pour enfants utilisé.
- ✓ **En cas d'utilisation d'un système de retenue pour enfants face à la route**

homologué pour la classe I : dans la mesure du possible, déposez l'appuie-tête du siège correspondant.

Après la dépose du système de retenue pour enfants, remettez immédiatement l'appuie-tête en place et réglez correctement tous les appuie-tête.

- ☑ Le dossier du système de retenue pour enfants face à la route doit si possible être complètement appuyé contre le dossier du siège passager.
- ☑ Pour certains systèmes de retenue pour enfants de la classe de poids II ou III, il peut y avoir des limitations pour le réglage de la hauteur maximale, du fait par exemple d'un éventuel contact avec le toit.
- ☑ Le système de retenue pour enfants ne doit pas être monté de façon à être bloqué entre le toit et l'assise et/ou à être vrillé. Réglez l'inclinaison de dossier en conséquence.
- ☑ Le système de retenue pour enfants ne doit pas être soumis à une pression exercée par l'appuie-tête. Réglez si nécessaire les appuie-tête en conséquence.

- ☑ Ne placez en aucun cas des objets (des coussins, par exemple) sous ou derrière le système de retenue pour enfants.

La ceinture de sécurité du siège passager est équipée d'une sécurité siège enfant.

La sécurité siège enfant activée veille à ce que la ceinture de sécurité ne se relâche pas une fois le système de retenue pour enfants fixé (→ page 64).

- ▶ Reculez le siège passager au maximum.
- ▶ Réglez la profondeur d'assise au minimum.
- ▶ Réglez l'inclinaison d'assise de manière à ce que le bord avant de l'assise soit placé dans la position la plus haute et le bord arrière de l'assise dans la position la plus basse.
- ▶ Ramenez le dossier en position presque verticale.
- ▶ Montez le système de retenue pour enfants. La surface d'appui du système de retenue pour enfants utilisé doit reposer entièrement sur l'assise du siège passager.
- ▶ Veillez toujours à ce que la sangle supérieure de la ceinture passe correctement de la sor-

tie de ceinture sur le véhicule en direction du guide de la ceinture diagonale sur le système de retenue pour enfants.

La sangle supérieure de la ceinture doit passer vers l'avant de la sortie de ceinture et vers le bas.

- ▶ Si nécessaire, réglez la sortie de ceinture et le siège passager en conséquence.

Sécurités enfants

Activation et désactivation de la sécurité enfants au niveau des portes arrière

⚠ ATTENTION Risque d'accident et de blessure si des enfants sont laissés sans surveillance à l'intérieur du véhicule

Si vous laissez des enfants sans surveillance à l'intérieur du véhicule, ils pourraient mettre le véhicule en mouvement, par exemple en

- desserrant le frein de stationnement
- désengageant la position parking **P** de la boîte automatique

- démarrant le moteur

Ils pourraient en outre utiliser les équipements du véhicule et se coincer.

- ▶ Ne laissez jamais des enfants sans surveillance à l'intérieur du véhicule.
- ▶ Lorsque vous quittez le véhicule, prenez toujours la clé avec vous et verrouillez le véhicule.

⚠ ATTENTION Danger de mort dû à une forte chaleur ou à l'action du froid dans le véhicule

Lorsque des personnes, en particulier des enfants, sont exposées de manière prolongée à une forte chaleur ou à un froid excessif, il y a risque de blessure, voire danger de mort!

- ▶ Ne laissez jamais de personnes sans surveillance à l'intérieur du véhicule, en particulier des enfants.
- ▶ Ne laissez jamais des animaux sans surveillance à l'intérieur du véhicule.

⚠ ATTENTION Risque d'accident et de blessure en cas d'enfants laissés sans surveillance à l'intérieur du véhicule

Lorsque des enfants prennent place à bord, ils peuvent:

- ouvrir les portes et mettre en danger d'autres personnes ou usagers
 - descendre du véhicule et se faire renverser
 - utiliser les équipements du véhicule et se coincer, par exemple
- ▶ Activez toujours les sécurités enfants lorsque des enfants prennent place à bord.
 - ▶ Ne laissez jamais des enfants sans surveillance à l'intérieur du véhicule.
 - ▶ Lorsque vous quittez le véhicule, prenez toujours la clé avec vous et verrouillez le véhicule.

Des sécurités enfants sont disponibles pour les portes arrière et pour les vitres latérales arrière.

La sécurité enfants au niveau des portes arrière permet de condamner chaque porte séparément. Elle ne peut plus être ouverte de l'intérieur.

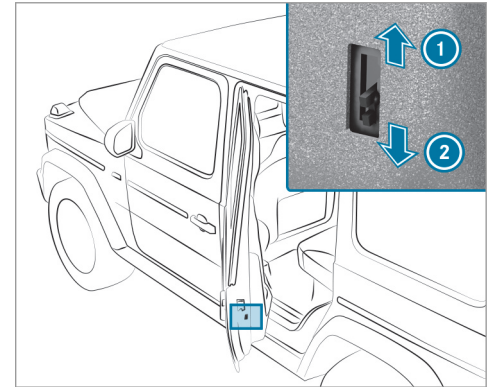

- ▶ Actionnez le levier dans le sens de la flèche ② (activation de la sécurité) ou ① (désactivation de la sécurité).
- ▶ Contrôlez ensuite le fonctionnement de la sécurité enfants sur chaque porte.

Activation et désactivation de la sécurité enfants au niveau des vitres latérales arrière

⚠ ATTENTION Risque d'accident et de blessure si des enfants sont laissés sans surveillance à l'intérieur du véhicule

Si vous laissez des enfants sans surveillance à l'intérieur du véhicule, ils pourraient mettre le véhicule en mouvement, par exemple en

- desserrant le frein de stationnement
- désengageant la position parking **P** de la boîte automatique
- démarrant le moteur

Ils pourraient en outre utiliser les équipements du véhicule et se coincer.

- ▶ Ne laissez jamais des enfants sans surveillance à l'intérieur du véhicule.
- ▶ Lorsque vous quittez le véhicule, prenez toujours la clé avec vous et verrouillez le véhicule.

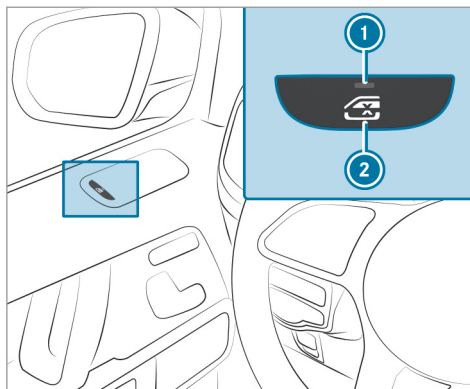

▶ Activation ou désactivation de la sécurité : appuyez sur la touche ②.

L'ouverture et la fermeture des vitres latérales arrière est possible lorsque :

- le voyant ① est allumé : par l'intermédiaire du contacteur qui se trouve sur la porte conducteur.
- le voyant ① est éteint : par l'intermédiaire du contacteur correspondant qui se

trouve sur la porte arrière ou sur la porte conducteur.

Remarques relatives au transport des animaux domestiques

⚠ ATTENTION Risques d'accident et de blessure en cas d'animaux non protégés ou laissés sans surveillance à l'intérieur du véhicule

Si vous laissez des animaux sans surveillance ou sans les protéger à l'intérieur du véhicule, ils risquent d'appuyer sur des touches ou des contacteurs, par exemple.

Il est alors possible que les animaux

- activent les équipements du véhicule avec lesquels ils pourraient, par exemple, se coincer
- mettent en marche ou arrêtent des systèmes et mettent ainsi en danger d'autres usagers

Si les animaux ne sont pas protégés, ils risquent en outre, en cas d'accident, de changement brusque de direction ou de coup de frein brutal, d'être projetés à l'intérieur du véhicule et de blesser les occupants.

- ▶ Ne laissez jamais des animaux sans surveillance à l'intérieur du véhicule.
- ▶ Protégez correctement les animaux pendant la marche, par exemple avec une cage de transport pour animaux adaptée.

Clé

Vue d'ensemble des fonctions de la clé

⚠ ATTENTION Risque d'accident et de blessure si des enfants laissés sans surveillance se trouvent à l'intérieur du véhicule

Si vous laissez des enfants sans surveillance à l'intérieur du véhicule, ils pourraient

- ouvrir les portes et mettre en danger d'autres personnes ou usagers
- descendre du véhicule et se faire renverser
- utiliser les équipements du véhicule et se coincer, par exemple

En outre, les enfants peuvent mettre le véhicule en mouvement, par exemple en

- desserrant le frein de stationnement
- désengageant la position parking **P** de la boîte automatique ou en mettant la boîte mécanique au point mort

- démarrant le moteur
- ▶ Lorsque vous quittez le véhicule, prenez toujours la clé avec vous et verrouillez le véhicule.
- ▶ Ne laissez jamais des enfants ni des animaux sans surveillance à l'intérieur du véhicule.
- ▶ Conservez la clé hors de portée des enfants.

! REMARQUE Endommagement de la clé par des champs magnétiques

- ▶ Eloignez la clé des champs magnétiques puissants.



- ① Verrouillage
- ② Voyant des piles
- ③ Déverrouillage
- ④ Alarme panique

La clé vous permet de verrouiller et de déverrouiller les composants suivants:

- les portes
- la trappe de réservoir
- la porte du compartiment de chargement

Lorsque vous verrouillez le véhicule de l'extérieur, le voyant de la contre-porte côté conducteur clignote. Lorsque vous verrouillez le véhi-

culé de l'intérieur ou pendant la marche, le voyant s'éteint.

Si vous n'ouvrez pas le véhicule dans les 40 secondes qui suivent le déverrouillage:

- le véhicule se verrouille de nouveau
- la protection antivol est réactivée

Ne posez pas la clé à côté d'appareils électroniques ou d'objets métalliques. Cela risque de compromettre le fonctionnement de la clé.

- ❗ Si le voyant des piles ❷ ne s'allume pas lorsque vous appuyez sur la touche  ou , la pile est déchargée.

Remplacement de la pile de la clé (→ page 76)

Activation et désactivation du signal sonore de fermeture

Système multimédia:

↳ Véhicule ▶  Réglages véhicule ▶ Conf. sonore ferm.

- ▶ Activez ou désactivez la fonction.

Activation et désactivation de l'alarme panique

Conditions requises

- ❗ La fonction Alarme panique est disponible uniquement dans certains pays.
- Le contact n'est pas mis.

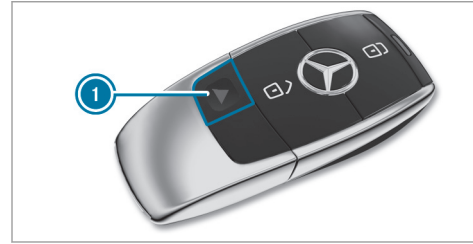



- ▶ **Activation** : appuyez sur la touche ❶ pendant 1 seconde environ. Une alarme optique et une alarme sonore se déclenchent.
- ▶ **Désactivation** : appuyez de nouveau brièvement sur la touche ❶.

ou

- ▶ Appuyez sur la touche Start/Stop qui se trouve sur le poste de conduite (avec la clé à l'intérieur du véhicule).

Modification des réglages de déverrouillage

Fonctions de déverrouillage possibles avec la clé:

- Déverrouillage centralisé
 - Déverrouillage de la porte conducteur et de la trappe de réservoir
- ▶ **Passage d'un réglage à l'autre** : appuyez simultanément sur les touches  et  pendant 6 secondes environ, jusqu'à ce que le voyant des piles clignote 2 fois.

Lorsque la fonction de déverrouillage pour la porte conducteur et la trappe de réservoir est sélectionnée:

- En appuyant une deuxième fois sur la touche , vous déverrouillez le véhicule de manière centralisée.

Réduction de la consommation de courant de la clé

Tous les véhicules : si vous n'utilisez pas votre véhicule ou une clé pendant une période prolongée, vous pouvez réduire la consommation de courant de la clé correspondante. Désactivez pour ce faire les fonctions de la clé.



▶ **Désactivation :** appuyez brièvement 2 fois de suite sur la touche  de la clé. Le voyant des piles de la clé s'allume brièvement 2 fois de suite, puis 1 fois de manière prolongée.

▶ **Activation :** appuyez sur une touche quelconque de la clé.

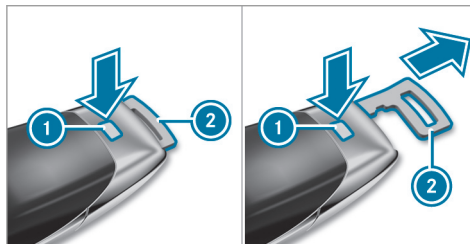

 Lorsque vous démarrez le véhicule alors que la clé se trouve dans le bac de rangement de la console centrale, les fonctions de la clé sont activées automatiquement .



Retrait et rangement de la clé de secours



▶ **Retrait :** appuyez sur le bouton de déverrouillage . La clé de secours  glisse légèrement vers l'extérieur.

▶ Tirez la clé de secours  jusqu'à ce qu'elle s'enclenche dans la position intermédiaire.

 Vous pouvez utiliser la position intermédiaire de la clé de secours  pour fixer la clé à un trousseau de clés.

▶ Appuyez de nouveau sur le bouton de déverrouillage  et retirez complètement la clé de secours .

▶ **Rangement :** appuyez sur le bouton de déverrouillage .

▶ Enfoncez la clé de secours  dans la position intermédiaire ou complètement jusqu'à ce qu'elle s'enclenche.

Remplacement de la pile de la clé

 **DANGER** Dangers pour la santé en cas d'ingestion des piles

Les piles contiennent des substances toxiques et corrosives. L'ingestion de piles peut être dangereuse pour la santé.

Il y a danger de mort.

▶ Conservez les piles hors de portée des enfants.

▶ En cas d'ingestion de piles, consultez immédiatement un médecin.

 **PROTECTION DE L'ENVIRONNEMENT** Dégradation de l'environnement en cas d'élimination non conforme des batteries



Les batteries contiennent des substances polluantes. La loi interdit de les éliminer avec les ordures ménagères.



Éliminez les batteries dans le respect des règles de protection de l'environnement. Déposez les batteries usagées dans un atelier qualifié ou dans

un point de récupération des batteries usagées.

Conditions requises

- Vous avez besoin de 1 pile bouton de 3 V de type CR 2032.

Mercedes-Benz vous recommande de confier le remplacement de la pile à un atelier qualifié.

- ▶ Retirez la clé de secours (→ page 76).

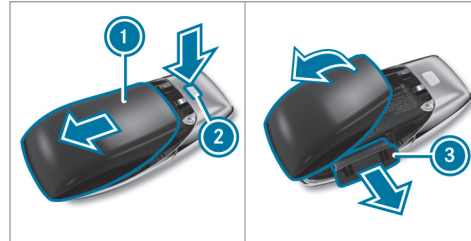

- ▶ Appuyez vers le bas sur la touche de déverrouillage (2) en l'enfonçant complètement et faites glisser le couvercle (1) dans le sens de la flèche.
- ▶ Rabattez le couvercle (1) dans le sens de la flèche et retirez-le.
- ▶ Sortez le compartiment à pile (3) et retirez la pile usagée.
- ▶ Mettez la pile neuve en place dans le compartiment à pile (3). Tenez compte de l'inscription indiquant le pôle positif dans le compartiment à pile et sur la pile.
- ▶ Introduisez le compartiment à pile (3).
- ▶ Remettez le couvercle (1) en place et fermez-le en le faisant glisser jusqu'à ce qu'il s'encliquette.

Problèmes relatifs à la clé

Problèmes	Causes et conséquences possibles et ► Solutions
Vous ne pouvez plus verrouiller ou déverrouiller le véhicule.	<p>Causes possibles:</p> <ul style="list-style-type: none">• La pile de la clé est faible ou déchargée.• Une source radio puissante perturbe le système.• La clé est défectueuse. <p>► Contrôlez la pile avec le voyant des piles et remplacez-la si nécessaire (→ page 76).</p> <p>► Utilisez la clé de secours pour verrouiller et déverrouiller (→ page 76).</p> <p>► Faites contrôler la clé par un atelier qualifié.</p>
Vous avez perdu une clé.	<p>► Faites bloquer la clé par un atelier qualifié.</p> <p>► Faites remplacer les serrures si nécessaire.</p>

Portes

Déverrouillage et ouverture des portes de l'intérieur

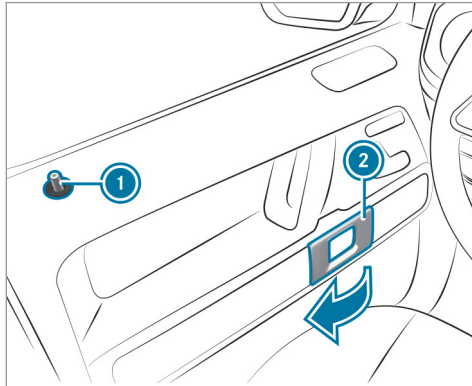

- ▶ **Déverrouillage et ouverture des portes avant** : tirez la poignée de porte ②. Lors du déverrouillage de la porte, le bouton de condamnation ① monte.

- ▶ **Déverrouillage des portes arrière** : tirez le bouton de condamnation de la porte arrière vers le haut. La porte arrière est déverrouillée.
- ▶ **Ouverture des portes arrière** : tirez la poignée de la porte arrière.

Verrouillage et déverrouillage centralisés du véhicule de l'intérieur

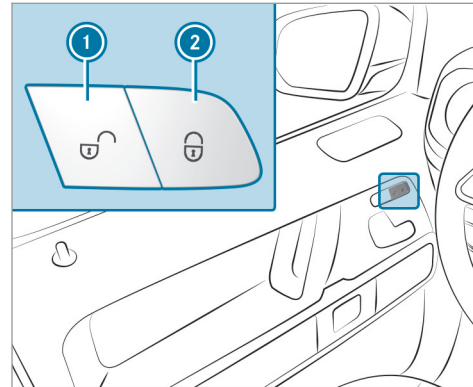

- ▶ **Déverrouillage** : appuyez sur la touche ①.
- ▶ **Verrouillage** : appuyez sur la touche ②.

La trappe de réservoir n'est pas verrouillée ni déverrouillée.

Le véhicule ne se déverrouille pas:

- si vous avez verrouillé le véhicule avec la clé
- si, lorsque le véhicule est à l'arrêt, le contact est coupé pendant une durée prolongée

Activation et désactivation du verrouillage automatique

Lorsque le contact est mis et que les roues tournent à une vitesse supérieure au pas, le véhicule se verrouille automatiquement.

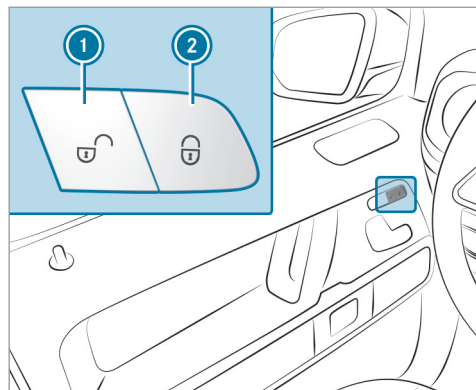

- ▶ **Activation** : maintenez la touche ② appuyée pendant 5 secondes environ, jusqu'à ce qu'un signal sonore retentisse.
- ▶ **Désactivation** : maintenez la touche ① appuyée pendant 5 secondes environ, jusqu'à ce qu'un signal sonore retentisse.

Risque de verrouillage intempestif lorsque la fonction est activée:

- en cas de démarrage du moteur par remorquage du véhicule ou si vous le poussez
- lors d'un contrôle sur un banc d'essai à rouleaux

Verrouillage et déverrouillage de la porte conducteur avec la clé de secours

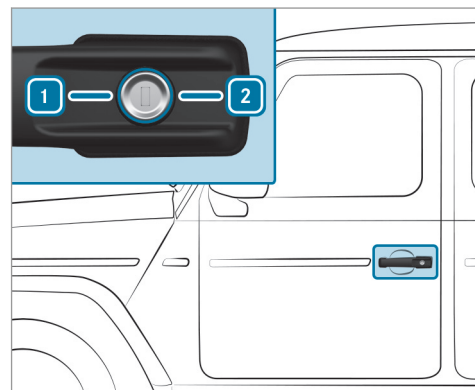

- ▶ Introduisez la clé de secours dans la serrure de la porte conducteur jusqu'en butée.
- ▶ **Déverrouillage** : tournez la clé de secours vers la gauche jusqu'en butée (position ①).
- ▶ **Verrouillage** : tournez la clé de secours vers la droite jusqu'en butée (position ②).

Porte du compartiment de chargement

Ouverture et fermeture de la porte du compartiment de chargement

⚠ ATTENTION Risque d'intoxication dû aux gaz d'échappement

Les moteurs thermiques dégagent des gaz d'échappement toxiques, tels que du monoxyde de carbone. Si la porte du compartiment de chargement est ouverte alors que le moteur tourne, des gaz d'échappement peuvent pénétrer dans l'habitacle, notamment pendant la marche.

- ▶ Arrêtez toujours le moteur avant d'ouvrir la porte du compartiment de chargement.
- ▶ Ne conduisez jamais avec la porte du compartiment de chargement ouverte.

⚠ ATTENTION Risque de blessure dû à des objets non arrimés dans le véhicule

Si des objets, des bagages ou une partie du chargement ne sont pas arrimés du tout ou sont mal arrimés, ils risquent de glisser, se renverser ou être projetés et ainsi de heurter les occupants du véhicule.

Il y a risque de blessure, en particulier lors d'un freinage ou d'un changement brusque de direction.

- ▶ Rangez toujours les objets de manière à ce qu'ils ne puissent pas être projetés.
- ▶ Avant de prendre la route, arrimez les objets, les bagages ou le chargement afin d'empêcher tout glissement ou basculement.



ℹ REMARQUE Endommagement de la porte du compartiment de chargement lors de l'ouverture

La porte du compartiment de chargement pivote sur le côté lors de son ouverture.

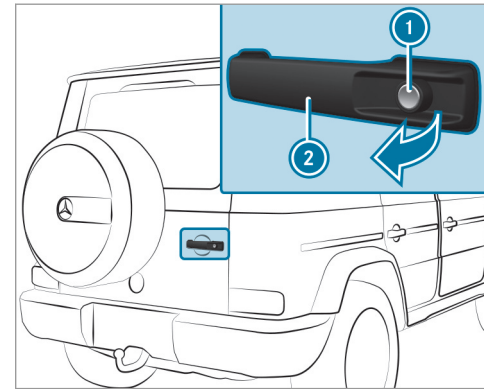
▶ Veillez à ce que ce que l'espace de manœuvre soit suffisant.



▶ **Ouverture** : appuyez sur la touche  de la clé.

▶ Appuyez sur le bouton de déverrouillage  et tirez la poignée de porte .

- ▶ Ouvrez la porte du compartiment de chargement.
- ▶ **Fermeture** : fermez la porte du compartiment de chargement en appuyant dessus.
- ▶ Appuyez sur la touche  de la clé. La porte du compartiment de chargement est verrouillée.

Vitres latérales

Ouverture et fermeture des vitres latérales

⚠ ATTENTION Risque de coincement lors de l'ouverture d'une vitre latérale

Lors de l'ouverture d'une vitre latérale, des parties du corps risquent d'être entraînées dans le mouvement ou être coincées entre la vitre latérale et le cadre de vitre.

- ▶ Assurez-vous que personne ne touche la vitre latérale lors de son ouverture.
- ▶ Si quelqu'un est coincé, relâchez immédiatement la touche ou tirez la touche pour refermer la vitre latérale.

⚠ ATTENTION Risque de coincement lors de la fermeture d'une vitre latérale

Lors de la fermeture d'une vitre latérale, vous risquez d'être coincé dans la zone de fermeture.

- ▶ Veillez à ne pas vous trouver dans la zone de fermeture lors de la fermeture.
- ▶ Si quelqu'un est coincé, relâchez immédiatement la touche ou appuyez sur la touche pour rouvrir la vitre latérale.

⚠ ATTENTION Risque de coincement en cas d'utilisation des vitres latérales par des enfants

Si des enfants actionnent les vitres latérales, ils risquent de se coincer, notamment lorsqu'ils sont sans surveillance.

- ▶ Activez la sécurité enfants au niveau des vitres latérales arrière.
- ▶ Lorsque vous quittez le véhicule, prenez toujours la clé avec vous et verrouillez le véhicule.

- ▶ Ne laissez jamais des enfants sans surveillance à l'intérieur du véhicule.

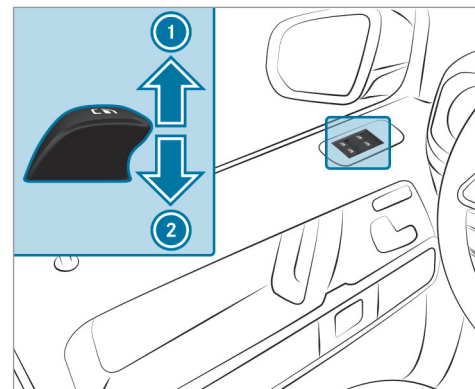

Conditions requises

- L'alimentation en tension est établie ou le contact est mis.



- ① Fermeture
- ② Ouverture

Les touches qui se trouvent sur la porte conducteur ont priorité.

- ▶ **Déclenchement du mouvement automatique** : poussez ou tirez la touche  au-delà du point de résistance puis relâchez-la.
- ▶ **Interruption du mouvement automatique** : poussez ou tirez de nouveau la touche .

Lorsque le véhicule est à l'arrêt, les vitres latérales peuvent continuer à être utilisées.

La fonction est disponible pendant environ 5 minutes ou jusqu'à ce qu'une porte avant soit ouverte.

Fonction d'inversion automatique des vitres latérales

Si un objet empêche le processus de fermeture d'une vitre latérale, la vitre latérale se rouvre automatiquement. La fonction d'inversion automatique est uniquement un système d'aide et elle n'est pas en mesure de remplacer votre vigilance.

- ▶ Veillez à ne pas vous trouver dans la zone de fermeture lors de la fermeture.

⚠ ATTENTION Risque de coincement malgré la protection d'inversion de la vitre latérale

La fonction d'inversion ne réagit pas:

- aux éléments mous, légers et minces (par exemple de petits doigts).
- pendant la réinitialisation

Par conséquent, la fonction d'inversion ne permet pas d'éviter que vous soyez coincé dans ces situations.



- ▶ Veillez à ne pas vous trouver dans la zone de fermeture lors de la fermeture.
- ▶ Si quelqu'un est coincé, appuyez sur la touche  pour rouvrir la vitre latérale.

Ouverture confort (ventilation du véhicule avant de prendre la route)

⚠ ATTENTION Risque de coincement lors de l'ouverture d'une vitre latérale

Lors de l'ouverture d'une vitre latérale, des parties du corps risquent d'être entraînées dans le mouvement ou être coincées entre la vitre latérale et le cadre de vitre.

- ▶ Assurez-vous que personne ne touche la vitre latérale lors de son ouverture.
- ▶ Si quelqu'un est coincé, relâchez immédiatement la touche.

- ▶ Maintenez la touche  de la clé appuyée. Les fonctions suivantes sont exécutées:
 - Le véhicule se déverrouille.
 - Les vitres latérales s'ouvrent.
 - Le toit ouvrant s'ouvre.
 - La ventilation de siège du siège conducteur se met en marche.
- ▶ **Interruption de l'ouverture confort** : relâchez la touche .

Fermeture confort (fermeture du véhicule depuis l'extérieur)

⚠ ATTENTION Risque de coincement en cas d'inattention lors de la fermeture confort

Lors de la fermeture confort, vous risquez d'être coincé dans la zone de fermeture de la vitre latérale et du toit ouvrant.

- ▶ Surveillez entièrement le processus de fermeture lors de la fermeture confort.
- ▶ Veillez à ne pas vous trouver dans la zone de fermeture lors de la fermeture.

- ▶ Maintenez la touche  de la clé appuyée.
Les fonctions suivantes sont exécutées:
 - Le véhicule est verrouillé.

- Les vitres latérales se ferment.
- Le toit ouvrant se ferme.

▶ **Interruption de la fermeture confort** : relâchez la touche .

Problèmes relatifs aux vitres latérales

Problèmes

Il est impossible de fermer une vitre latérale et la cause du blocage n'est pas visible.

Causes et conséquences possibles et ▶ Solutions

- ▶ Vérifiez si des objets se trouvent dans le guide de la vitre.

⚠ ATTENTION Risque de coincement ou danger de mort dû à la désactivation de la protection d'inversion

Lors de la refermeture d'une vitre latérale immédiatement après le blocage ou la réinitialisation, la vitre latérale est fermée avec une plus grande force ou avec une force maximale. Dans ce cas, la fonction d'inversion est désactivée.

Vous risquez alors d'être coincé dans la zone de fermeture.

- ▶ Veillez à ne pas vous trouver dans la zone de fermeture.

Problèmes	Causes et conséquences possibles et ► Solutions
	<p>► Pour arrêter le processus de fermeture, relâchez la touche ou appuyez de nouveau sur la touche pour rouvrir la vitre latérale.</p> <p>Si une vitre latérale se bloque lors de sa fermeture et se rouvre légèrement:</p> <p>► Immédiatement après le blocage, tirez de nouveau la touche correspondante jusqu'à ce que la vitre latérale soit fermée et maintenez la touche tirée pendant encore 1 seconde. La vitre latérale est fermée avec une plus grande force.</p> <p>Si la vitre latérale se bloque une nouvelle fois lors de sa fermeture et se rouvre légèrement:</p> <p>► Répétez l'étape précédente. La vitre latérale se ferme sans fonction d'inversion automatique.</p>
Les vitres latérales ne peuvent pas être ouvertes ou fermées avec l'ouverture confort.	<p>La pile de la clé est faible ou déchargée.</p> <p>► Contrôlez la pile avec le voyant des piles et remplacez-la si nécessaire (→ page 76).</p>

Toit ouvrant

Ouverture et fermeture du toit ouvrant

⚠ ATTENTION Risque de coincement lors de l'ouverture et de la fermeture du toit ouvrant

Si vous vous trouvez dans la zone de déplacement du toit ouvrant, vous risquez d'être coincé lors de son ouverture ou de sa fermeture.

- ▶ Veillez à ne pas vous trouver dans la zone de déplacement lors de l'ouverture ou de la fermeture.
- ▶ Si quelqu'un est coincé, relâchez immédiatement la touche.

ou

- ▶ Actionnez brièvement la touche dans n'importe quelle direction pendant le mouvement automatique. L'ouverture ou la fermeture est alors interrompue.

⚠ ATTENTION Risque de coincement en cas de commande du toit ouvrant par des enfants

Si des enfants actionnent le toit ouvrant, ils risquent de se coincer, notamment lorsqu'ils sont sans surveillance.

- ▶ Ne laissez jamais des enfants sans surveillance à l'intérieur du véhicule.
- ▶ Lorsque vous quittez le véhicule, prenez toujours la clé avec vous et verrouillez le véhicule.

! REMARQUES Dysfonctionnements dus à la présence de neige ou de glace

La neige et la glace peuvent entraîner des dysfonctionnements du toit ouvrant.

- ▶ Ouvrez le toit ouvrant uniquement lorsqu'il est débarrassé de la neige ou de la glace.

! REMARQUES Dommages provoqués par des objets saillants

Si des objets dépassent du toit ouvrant, ils risquent d'endommager les baguettes d'étanchéité.

- ▶ Ne laissez pas d'objets dépasser du toit ouvrant.

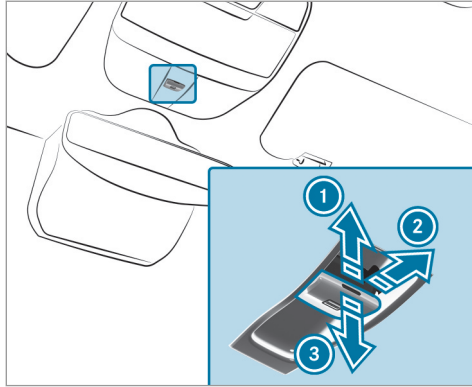

- ① Soulèvement
- ② Ouverture
- ③ Fermeture/abaissement

▶ **Déclenchement du mouvement automatique** : poussez ou tirez la touche  au-delà du point de résistance puis relâchez-la.

- ▶ **Interruption du mouvement automatique** : actionnez brièvement la touche  dans n'importe quelle direction. L'ouverture ou la fermeture est alors interrompue.
- **Véhicules sans toit ouvrant panoramique** : les mouvements automatiques «ouverture» et «soulèvement» sont disponibles uniquement lorsque le toit ouvrant est fermé.

Fonction d'inversion automatique du toit ouvrant

Si un objet empêche le toit ouvrant de se fermer complètement, celui-ci se rouvre automatiquement. La fonction d'inversion automatique est uniquement un système d'aide et elle n'est pas en mesure de remplacer votre vigilance.

- ▶ Veillez à ne pas vous trouver dans la zone de fermeture lors de la fermeture.

⚠ ATTENTION Risque de coincement alors que la fonction d'inversion est activée

La fonction d'inversion ne réagit pas notamment :

- aux éléments mous, légers et minces (par exemple de petits doigts).
- lors des derniers $\frac{1}{8}$ in (4 mm) avant la fermeture
- pendant la réinitialisation

Par conséquent, la fonction d'inversion ne permet pas d'éviter que vous soyez coincé dans ces situations.

- ▶ Veillez à ne pas vous trouver dans la zone de fermeture lors de la fermeture.
- ▶ Si quelqu'un est coincé, relâchez immédiatement la touche.

ou

- ▶ Actionnez brièvement la touche dans n'importe quelle direction pendant le mouvement automatique. Le processus de fermeture s'interrompt.

Problèmes relatifs au toit ouvrant

Problèmes

Il est impossible de fermer le toit ouvrant et la cause du blocage n'est pas visible.

Causes et conséquences possibles et ► Solutions

▲ ATTENTION Risque de coincement, voire danger de mort en cas de nouveau processus de fermeture du toit ouvrant

En cas de nouveau processus de fermeture de toit ouvrant immédiatement après son blocage ou sa réinitialisation, le toit ouvrant se ferme avec une force plus élevée.

Vous risquez alors d'être coincé dans la zone de fermeture.

- Veillez à ne pas vous trouver dans la zone de fermeture.
- Si quelqu'un est coincé, relâchez immédiatement la touche.



ou

- Actionnez brièvement la touche dans n'importe quelle direction pendant la fermeture automatique. Le processus de fermeture s'interrompt.

Si le toit ouvrant se bloque lors de sa fermeture et se rouvre légèrement:

- Immédiatement après une inversion automatique, tirez de nouveau la touche  vers le bas jusqu'au point de résistance et maintenez-la tirée jusqu'à ce que le toit ouvrant soit fermé. Le toit ouvrant est fermé avec une plus grande force.

Si le toit ouvrant se bloque une nouvelle fois lors de sa fermeture et se rouvre légèrement:

Problèmes	Causes et conséquences possibles et ► Solutions
<p>Véhicules sans toit ouvrant panoramique : le toit ouvrant s'ouvre ou se ferme uniquement par à-coups.</p>	<ul style="list-style-type: none"> ► Répétez l'étape précédente. Le toit ouvrant est de nouveau fermé avec une plus grande force. ► Poussez la touche  à plusieurs reprises vers le haut jusqu'au point de résistance et maintenez-la poussée jusqu'à ce que le toit ouvrant soit complètement ouvert. ► Appuyez sur la touche  pendant encore 1 seconde. ► Fermez le toit ouvrant.

Protection antivol

Fonctionnement de l'antidémarrage

L'antidémarrage empêche de démarrer le véhicule sans clé valable.

L'antidémarrage est activé automatiquement lorsque vous coupez le contact et désactivé lorsque vous mettez le contact.

Lorsque vous quittez le véhicule, prenez toujours la clé avec vous et verrouillez le véhicule. Si la clé reste dans le véhicule, n'importe qui peut lancer le moteur.

 Si le moteur ne démarre pas alors que la batterie de démarrage est chargée, il se peut

que l'antidémarrage soit défectueux. Contactez un point de service Mercedes-Benz ou appelez le 1-800 FOR MERCEDES (aux États-Unis) ou le 1-800-387-0100 (au Canada).

EDW (alarme antivol et antieffraction)

Fonctionnement de l'EDW

Lorsque l'EDW est activée, une alarme optique et une alarme sonore se déclenchent dans les situations suivantes:

- Ouverture d'une porte
- Ouverture de la porte du compartiment de chargement

- Ouverture du capot moteur
- Déclenchement de la protection volumétrique (→ page 91)
- Déclenchement de la protection antisoulèvement (→ page 90)

L'EDW est activée automatiquement au bout de 10 secondes environ:

- après le verrouillage avec la clé

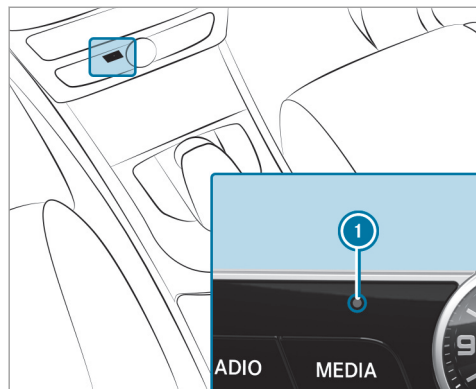

Lorsque l'EDW est activée, le voyant ❶ clignote.

L'EDW est désactivée automatiquement:

- après le déverrouillage avec la clé
- après avoir appuyé sur la touche Start/Stop alors que la clé se trouve dans le vide-poches

❶ Lorsque le système d'appel d'urgence du service mbrace est activé, le Centre d'Ap-

pels Clients est contacté automatiquement en cas d'alarme de plus de 30 secondes.

Arrêt de l'alarme déclenchée par l'EDW

▶ Appuyez sur la touche ou de la clé.

ou

▶ Appuyez sur la touche Start/Stop alors que la clé se trouve dans le vide-poches .

Fonctionnement de la protection antisoulèvement

Si l'inclinaison du véhicule change alors que la protection antisoulèvement est activée, une alarme optique et une alarme sonore se déclenchent.

La protection antisoulèvement est activée automatiquement au bout de 60 secondes environ:

- après le verrouillage avec la clé

La protection antisoulèvement est uniquement activée si les composants suivants sont fermés:

- les portes
- la porte du compartiment de chargement

La protection antisoulèvement est désactivée automatiquement:

- après avoir appuyé sur la touche de la clé
- après avoir appuyé sur la touche Start/Stop alors que la clé se trouve dans le vide-poches

Activation et désactivation de la protection antisoulèvement

Système multimédia:

↳ Véhicule ▶ Réglages véhicule ▶ Protection antisoulèv.

▶ Activez ou désactivez la fonction.

La protection antisoulèvement est réactivée dans les situations suivantes:

- Le véhicule est de nouveau déverrouillé.
- Une porte est ouverte.
- Le véhicule se verrouille de nouveau.

Fonctionnement de la protection volumétrique

Si la protection volumétrique est activée, une alarme optique et une alarme sonore se déclenchent lorsqu'un mouvement est détecté dans l'habitacle.

La protection volumétrique est activée automatiquement au bout de 10 secondes environ:

- après le verrouillage avec la clé

La protection volumétrique est uniquement activée si les composants suivants sont fermés:

- les portes
- la porte du compartiment de chargement

La protection volumétrique est désactivée automatiquement:

- après avoir appuyé sur la touche  de la clé
- après avoir appuyé sur la touche Start/Stop alors que la clé se trouve dans le vide-poches

Un déclenchement intempestif de l'alarme peut se produire dans les situations suivantes:

- Objets mobiles à l'intérieur de l'habitacle (une mascotte, par exemple)
- Vitre latérale ouverte
- Toit ouvrant ouvert

Activation et désactivation de la protection volumétrique

Système multimédia:

 Véhicule  Réglages véhicule  Protection volum.

 Activez ou désactivez la fonction.

La protection volumétrique est réactivée dans les situations suivantes:

- Le véhicule est de nouveau déverrouillé.
- Une porte est ouverte.
- Le véhicule se verrouille de nouveau.

Remarques relatives à la position assise correcte du conducteur

⚠ ATTENTION Risque d'accident en cas de modification des réglages du véhicule pendant la marche

Vous risquez de perdre le contrôle du véhicule dans les situations suivantes:

- si vous réglez le siège conducteur, l'appuie-tête, le volant ou le rétroviseur pendant la marche
- si vous bouclez votre ceinture de sécurité pendant la marche

▶ Avant de démarrer le moteur, réglez le siège conducteur, l'appuie-tête, le volant et le rétroviseur, et bouclez votre ceinture de sécurité.

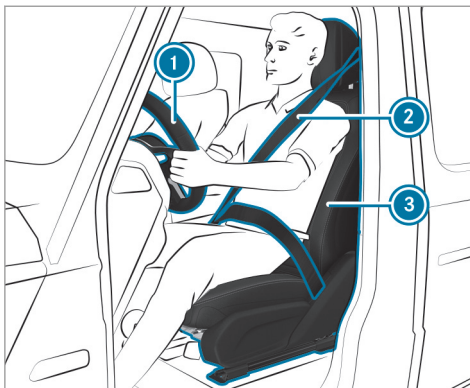

Tenez compte des remarques suivantes lorsque vous réglez le volant ①, la ceinture de sécurité ② et le siège conducteur ③ :

- Vous êtes assis le plus loin possible de l'air-bag frontal du conducteur.
- Vous adoptez une position assise droite.
- Vos cuisses sont légèrement soutenues par le coussin d'assise.

- Vos jambes ne sont pas complètement tendues et vous pouvez enfoncer aisément les pédales.
- Votre tête est soutenue à hauteur des yeux et repose au centre de l'appuie-tête.
- Vos bras sont légèrement pliés lorsque vous tenez le volant.
- Vos jambes peuvent bouger librement.
- Vous pouvez voir parfaitement tous les affichages sur le combiné d'instruments.
- Vous avez une bonne vue d'ensemble de la circulation.
- Votre ceinture de sécurité est tendue sur le corps et passe sur l'épaule pour la partie supérieure et dans le pli de l'aîne pour la partie inférieure.

Sièges

Réglage électrique des sièges avant

⚠ ATTENTION Risque de coincement en cas de réglage des sièges par des enfants

Si des enfants règlent les sièges, ils risquent de se coincer, notamment lorsqu'ils sont sans surveillance.

- ▶ Lorsque vous quittez le véhicule, prenez toujours la clé avec vous et verrouillez le véhicule.
- ▶ Ne laissez jamais des enfants sans surveillance à l'intérieur du véhicule.

Vous pouvez régler les sièges lorsque le contact est coupé.

⚠ ATTENTION Risque de coincement lors du réglage des sièges

Si vous réglez un siège, vous risquez de vous coincer ou de coincer les autres occupants

du véhicule, par exemple au niveau de la glissière du siège.

- ▶ Assurez-vous lors du réglage d'un siège que personne ne se trouve dans l'espace de manœuvre du siège et ne se coince une partie du corps.

Respectez les consignes de sécurité relatives aux «Airbags» et au «Transport des enfants».

⚠ ATTENTION Risque d'accident en cas de modification des réglages du véhicule pendant la marche

Vous risquez de perdre le contrôle du véhicule dans les situations suivantes:

- si vous réglez le siège conducteur, l'appuie-tête, le volant ou le rétroviseur pendant la marche
 - si vous bouclez votre ceinture de sécurité pendant la marche
- ▶ Avant de démarrer le moteur, réglez le siège conducteur, l'appuie-tête, le

volant et le rétroviseur, et bouclez votre ceinture de sécurité.

⚠ ATTENTION Risque de coincement dû à un manque de vigilance lors du réglage de la hauteur de siège

Si vous manquez de vigilance lors du réglage de la hauteur de siège, vous risquez de vous coincer ou de coincer les autres occupants du véhicule et, ce faisant, de vous blesser ou de blesser les autres occupants.

En particulier les enfants risquent d'actionner involontairement les touches pour le réglage électrique de siège et d'être coincés.

- ▶ Veillez à ce qu'il n'y ait ni main ni aucune autre partie du corps sous le mécanisme à levier du système de réglage des sièges lorsque vous déplacez le siège.

⚠ ATTENTION Risque de blessure dû à des appuie-tête non posés ou mal réglés

Si les appuie-tête ne sont pas posés ou correctement réglés, ils ne peuvent pas assurer la fonction de protection prévue.

Il y a un risque de blessure accru au niveau de la tête et de la nuque, par exemple en cas d'accident ou de freinage brutal.

- ▶ Roulez toujours avec les appuie-tête posés.
- ▶ Avant de prendre la route, veillez pour chaque occupant du véhicule à ce que la tête soit soutenue à hauteur des yeux et repose au centre de l'appuie-tête.

N'intervertissez pas les appuie-tête des sièges avant et arrière. Sinon, vous ne pouvez pas régler correctement la hauteur et l'inclinaison des appuie-tête.

Le réglage de l'approche des appuie-tête vous permet de régler l'appuie-tête de manière à ce qu'il soit le plus près possible de l'arrière de votre crâne.

⚠ ATTENTION Risque de blessure ou danger de mort dû à une mauvaise position du siège

La ceinture de sécurité ne peut pas offrir la protection prévue si le dossier se trouve pas presque à la verticale.

Dans ce cas, vous risquez de glisser sous la ceinture de sécurité lors d'un coup de frein ou d'un accident et de vous blesser par exemple au bas-ventre ou au cou.

- ▶ Réglez le siège correctement avant de prendre la route.
- ▶ Veillez toujours à ce que le dossier se trouve presque à la verticale et que la partie supérieure de la ceinture passe sur le milieu de l'épaule.

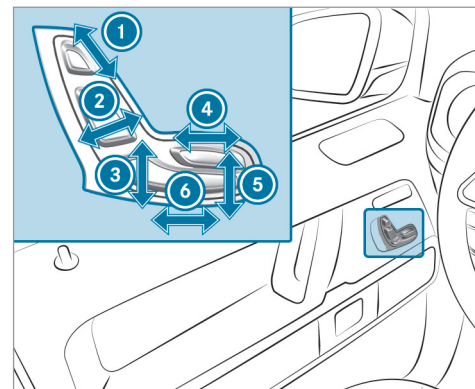

- ① Hauteur d'appuie-tête
- ② Inclinaison de dossier
- ③ Hauteur de siège
- ④ Profondeur d'assise
- ⑤ Inclinaison d'assise
- ⑥ Approche de siège

▶ Mémorisez les réglages avec la fonction mémoire (→ page 102).

Appuie-tête

Réglage manuel des appuie-tête confort des sièges avant

⚠ ATTENTION Risque d'accident en cas de modification des réglages du véhicule pendant la marche

Vous risquez de perdre le contrôle du véhicule dans les situations suivantes:

- si vous réglez le siège conducteur, l'appuie-tête, le volant ou le rétroviseur pendant la marche
 - si vous bouclez votre ceinture de sécurité pendant la marche
- ▶ Avant de démarrer le moteur, réglez le siège conducteur, l'appuie-tête, le volant et le rétroviseur, et bouclez votre ceinture de sécurité.

⚠ ATTENTION Risque de blessure dû à des appuie-tête mal réglés

Si les appuie-tête ne sont pas correctement réglés, ils ne peuvent pas assurer la fonction de protection prévue.

Il y a un risque de blessure accru au niveau de la tête et de la nuque, par exemple en cas d'accident ou de freinage brutal.

- ▶ Avant de prendre la route, veillez pour chaque occupant du véhicule à ce que la tête soit soutenue à hauteur des yeux et repose au centre de l'appuie-tête.

Le réglage de l'approche des appuie-tête vous permet de régler l'appuie-tête de manière à ce qu'il soit le plus près possible de l'arrière de votre crâne.

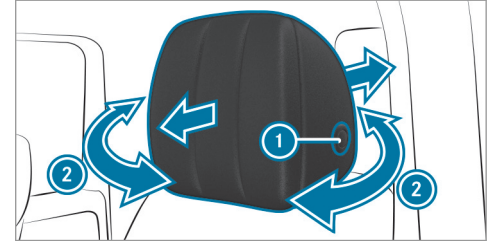

- ▶ **Réglage des joues latérales** : tirez ou poussez les joues latérales droite et gauche ②.
- ▶ **Réglage vers l'avant** : tirez l'appuie-tête vers l'avant.
- ▶ **Réglage vers l'arrière** : appuyez sur le bouton de déverrouillage ① et poussez l'appuie-tête vers l'arrière.

Réglage manuel des appuie-tête des sièges arrière

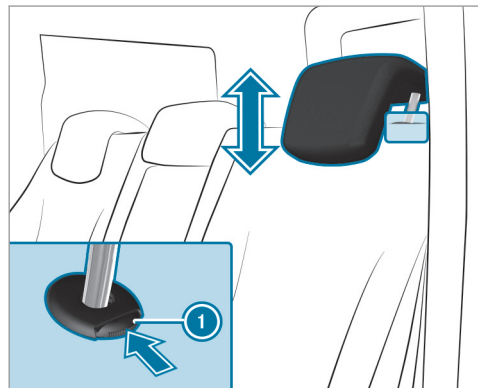

- ▶ **Plus haut** : tirez l'appuie-tête vers le haut.
- ▶ **Plus bas** : poussez sur le bouton de déverrouillage ① dans le sens de la flèche et abaissez l'appuie-tête.

Réglage de l'inclinaison des appuie-tête arrière

Vous pouvez régler seulement les deux appuie-tête extérieurs.

- ▶ Tirez ou poussez le bord inférieur de l'appuie-tête vers l'avant ou vers l'arrière jusqu'à atteindre la position souhaitée.

Dépose et pose des appuie-tête des sièges arrière

Dépose

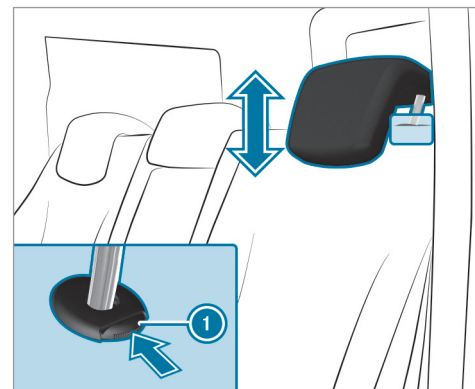

- ▶ Déverrouillez le dossier de la banquette arrière et basculez-le légèrement vers l'avant (→ page 110).
- ▶ Tirez l'appuie-tête vers le haut jusqu'en butée.

- ▶ Appuyez sur le bouton de déverrouillage  dans le sens de la flèche et retirez l'appuie-tête.

Pose

- ▶ Mettez l'appuie-tête en place de manière à ce que la tige avec les crans se trouve à gauche, vu dans le sens de la marche.
- ▶ Enfoncez l'appuie-tête jusqu'à ce qu'il s'enclenche.
- ▶ Rabattez le dossier de la banquette arrière jusqu'à ce qu'il s'encliquette.

Configuration des réglages de siège

Système multimédia:

 Véhicule   Sièges

- ▶ Sélectionnez [Siège conducteur](#) ou [Siège passager](#).

Réglage des joues latérales du dossier

- ▶ Sélectionnez [Joues latérales](#).
- ▶ Sélectionnez le réglage souhaité.

Réglage du galbe du dossier dans la zone lombaire (soutien lombaire)

- ▶ Sélectionnez [Soutien lombaire](#).
- ▶ Réglez les coussins d'air.

Fonction mémoire

- ▶ Mémorisez les réglages de siège avec la fonction mémoire (→ page 102).

Réglage de l'adaptation automatique du soutien latéral (siège multicontour actif)

Système multimédia:

 Véhicule   Sièges

Grâce à cette fonction, le soutien latéral du siège multicontour actif s'adapte automatiquement au comportement dynamique et au comportement dans les virages du véhicule.

- ▶ Sélectionnez [Siège conducteur](#) ou [Siège passager](#).
- ▶ Sélectionnez [Siège dynamique](#).
- ▶ **Sélectionnez le réglage souhaité** : OFF, Niveau 1 ou Niveau 2.

Vue d'ensemble des programmes de massage et Workout

Programmes de massage

Vous pouvez sélectionner les programmes suivants:

- [Hot Relaxing dos](#)
- [Hot Relaxing épaules](#)
- [Activating Massage](#)
- [Classic Massage](#)
- [Massage par vagues](#)
- [Mobilizing Massage](#)

Active Workout

Le programme [Act. Workout dossier](#) requiert votre participation active. L'alternance entre contraction et relâchement stimule la circulation sanguine des muscles. Dès que vous ressentez un point de pression, vous devez appliquer une contre-pression à cet endroit précis.

Sélection du programme de massage pour les sièges avant

Système multimédia:

↳ Véhicule ▶▶  Sièges

- ▶ Sélectionnez **Siège conducteur** ou **Siège passager**.
- ▶ Sélectionnez **Massage**.
- ▶ Sélectionnez le programme de massage souhaité.
En fonction du réglage, le programme de massage dure de 8 à 18 minutes.
- ▶ Réglage de l'intensité du massage: activez ou désactivez **Intensité élevée** .

Réinitialisation des réglages de siège et de massage

Système multimédia:

↳ Véhicule ▶▶  Sièges ▶▶ Remettre à zéro

- ▶ Sélectionnez **Oui** ou **Non**.

- ⓘ Seul le siège actuellement sélectionné est réinitialisé.

Mise en marche et arrêt du chauffage de siège

⚠ ATTENTION Risque de brûlure en cas de mise en marche répétée du chauffage de siège

Si vous mettez le chauffage de siège en marche de manière répétée, le coussin d'assise et le rembourrage de dossier peuvent devenir très chauds.

En cas de perception de la température ou d'aptitude à réagir aux températures élevées limitée, cela peut avoir des effets néfastes sur la santé ou même provoquer des blessures semblables à des brûlures.

- ▶ Ne mettez pas le chauffage de siège en marche de manière répétée.

! **REMARQUE** Endommagement des sièges par des objets ou documents lorsque le chauffage de siège est en marche

Lorsque le chauffage de siège est en marche, de la chaleur peut s'accumuler à cause d'objets ou de documents posés sur les sièges (coussins d'assise ou sièges enfant, par exemple). La surface d'assise risque alors d'être endommagée.

- ▶ Assurez-vous qu'aucun objet ou document ne se trouve sur les sièges lorsque le chauffage de siège est en marche.

Conditions requises

- L'alimentation en tension est établie.

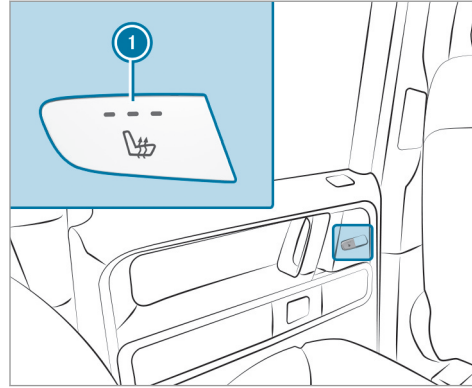
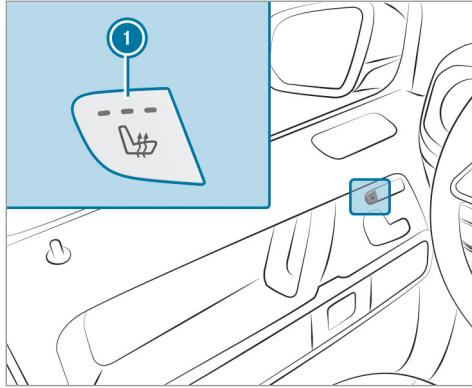

- ▶ **Mise en marche/augmentation de la puissance** : appuyez sur la touche ① autant de fois qu'il est nécessaire pour atteindre le niveau de chauffage souhaité.
En fonction du niveau de chauffage, 1 à 3 voyants s'allument.
- ▶ **Arrêt/réduction de la puissance** : appuyez sur la touche ① autant de fois qu'il est

nécessaire pour atteindre le niveau de chauffage souhaité.
Lorsque tous les voyants sont éteints, cela signifie que le chauffage de siège est arrêté.

- ① Le chauffage de siège réduit automatiquement la puissance en passant d'un niveau de chauffage au suivant après 8, 10 et 35 minutes jusqu'à l'arrêt complet du chauffage de siège.

Mise en marche et arrêt de la ventilation de siège

Conditions requises

- L'alimentation en tension est établie.

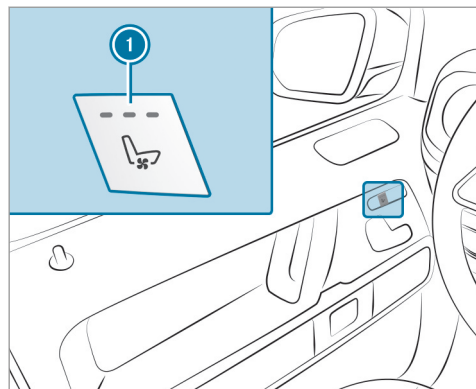

- ▶ **Mise en marche/augmentation de la puissance** : appuyez sur la touche ❶ autant de fois qu'il est nécessaire pour atteindre le niveau de ventilation souhaité. En fonction du niveau de ventilation, 1 à 3 voyants s'allument.
- ▶ **Arrêt/réduction de la puissance** : appuyez sur la touche ❶ autant de fois qu'il est

nécessaire pour atteindre le niveau de ventilation souhaité. Lorsque tous les voyants sont éteints, cela signifie que la ventilation de siège est arrêtée.

Volant

Réglage électrique du volant

Le volant peut être réglé lorsque le contact est coupé.

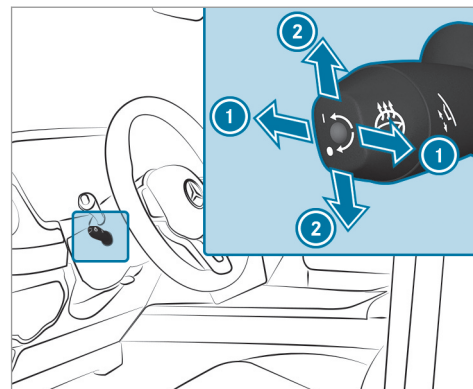

- ❶ Réglage de la distance par rapport au volant
 - ❷ Réglage de la hauteur
- ▶ Mémorisez les réglages avec la fonction mémoire (→ page 102).
- ❶ Lorsque la porte conducteur est ouverte, vous pouvez encore régler le volant pendant 30 minutes environ après avoir coupé le contact.

Mise en marche et arrêt du chauffage du volant

Conditions requises

- Le contact est mis.

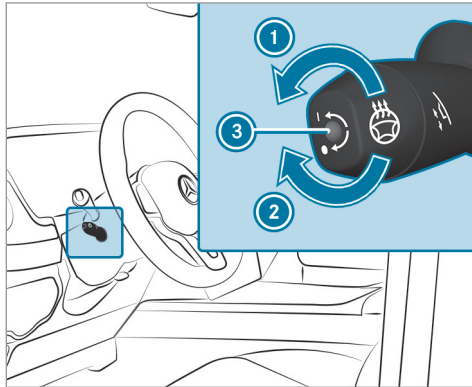

- **Mise en marche** : tournez le levier dans le sens de la flèche ①.
Le voyant ③ s'allume.

- **Arrêt** : tournez le levier dans le sens de la flèche ②.
Le voyant ③ s'éteint.

Lorsque vous coupez le contact, le chauffage du volant s'arrête.

Aide à la montée et à la descente

Fonctionnement de l'aide à la montée et à la descente

- ▲ **ATTENTION** Risque d'accident lors du démarrage pendant la procédure de réglage de l'aide à la descente

- Si vous démarrez alors que l'aide à la montée et à la descente effectue un réglage, vous risquez de perdre le contrôle du véhicule.

- Attendez toujours que la procédure de réglage soit terminée avant de démarrer.

- ▲ **ATTENTION** Risque de coincement lors de la procédure de réglage de l'aide à la montée et à la descente

Lorsque l'aide à la montée et à la descente règle le volant et le siège conducteur, vous ou d'autres occupants du véhicule, en particulier des enfants, risquez d'être coincés.

- Assurez-vous lors de la procédure de réglage de l'aide à la montée et à la descente que personne ne se trouve dans l'espace de manœuvre du siège et du volant et ne se coince une partie du corps.
- Si quelqu'un est coincé, appuyez sur une touche de position de la fonction mémoire

ou

- Appuyez sur la touche de mémorisation de la fonction mémoire

ou

- ▶ Actionnez le contacteur de réglage du volant à l'inverse du sens de braquage du volant.
La procédure de réglage s'arrête.

⚠ ATTENTION Risque de coincement en cas d'activation de l'aide à la montée et à la descente par des enfants

Si des enfants activent l'aide à la montée et à la descente, il risquent de se coincer, notamment s'ils sont sans surveillance.

- ▶ Ne laissez jamais des enfants sans surveillance à l'intérieur du véhicule.
- ▶ Lorsque vous quittez le véhicule, prenez toujours la clé avec vous et verrouillez le véhicule.

Véhicules avec fonction mémoire : vous pouvez stopper la procédure de réglage en appuyant sur une des touches de position mémoire de la fonction mémoire.

Lorsque l'aide à la montée et à la descente est activée, le volant se déplace vers le haut ou vers le poste de conduite dans les cas suivants:

- Vous coupez le contact.
 - Vous ouvrez la porte conducteur alors que le contact est mis.
- ① Le volant se déplace vers le haut uniquement s'il ne se trouve pas déjà en limitation de braquage.

Le volant reprend la dernière position de marche dans les cas suivants:

- Vous mettez le contact alors que la porte conducteur est fermée.
- Vous fermez la porte conducteur alors que le contact est mis.

La dernière position de marche est mémorisée dans les cas suivants:

- Vous coupez le contact.
- Vous mémorisez les réglages de la colonne de direction avec la fonction mémoire.

Si vous appuyez sur une des touches de position mémoire de la fonction mémoire, la procédure de réglage est interrompue.

Réglage de l'aide à la montée et à la descente

Système multimédia:

➔ Véhicule ➔  Réglages véhicule ➔ Aide montée/desc.

- ▶ Sélectionnez **Volant uniquement** ou **OFF**.

Utilisation de la fonction mémoire

⚠ ATTENTION Risque d'accident dû à l'utilisation de la fonction mémoire pendant la marche

Si vous utilisez la fonction mémoire côté conducteur pendant la marche, les mouvements que vous faites pour le réglage peuvent vous faire perdre le contrôle du véhicule.

- ▶ Utilisez la fonction mémoire côté conducteur uniquement lorsque le véhicule est à l'arrêt.

⚠ ATTENTION Risque de coincement en cas de réglage du siège avec la fonction mémoire

Lorsque la fonction mémoire règle le siège ou le volant, vous ou d'autres occupants du véhicule, en particulier des enfants, risquez d'être coincés.

- ▶ Assurez-vous lors de la procédure de réglage de la fonction mémoire que personne ne se trouve dans l'espace de manœuvre du siège ou du volant et ne se coince une partie du corps.
- ▶ Si quelqu'un est coincé, relâchez immédiatement la touche de position de la fonction mémoire. La procédure de réglage s'arrête.

⚠ ATTENTION Risque de coincement en cas d'activation de la fonction mémoire par des enfants

Si des enfants activent la fonction mémoire, il risquent de se coincer, notamment s'ils sont sans surveillance.

- ▶ Ne laissez jamais des enfants sans surveillance à l'intérieur du véhicule.
- ▶ Lorsque vous quittez le véhicule, prenez toujours la clé avec vous et verrouillez le véhicule.

La fonction mémoire peut être utilisée lorsque le contact est coupé.

Mémorisation

La fonction mémoire vous permet de mémoriser et de rappeler les réglages de siège pour 3 personnes différentes au maximum.

Vous pouvez régler les systèmes suivants:

- Siège, dossier et appuie-tête
- Volant
- Rétroviseurs extérieurs

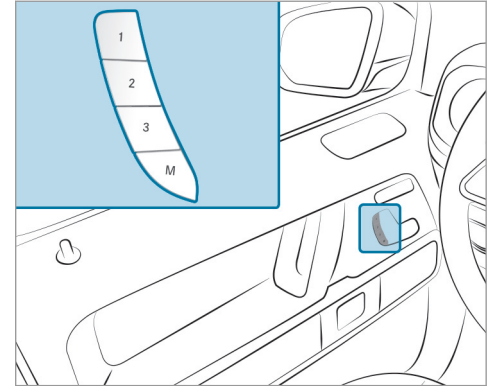

- ▶ Réglez le siège, le volant et les rétroviseurs extérieurs dans la position souhaitée.
- ▶ Appuyez sur la touche de mémorisation des réglages M en même temps que sur l'une des touches de position mémoire 1, 2 ou 3. Un signal sonore retentit. Les réglages sont mémorisés.
- ▶ **Affichage** : appuyez sur la touche de position mémoire 1, 2 ou 3 et maintenez-la

appuyée jusqu'à ce que le siège avant, le volant et les rétroviseurs extérieurs se trouvent dans la position mémorisée.

Possibilités de rangement

Remarques relatives au chargement du véhicule

⚠ ATTENTION Risque d'intoxication dû aux gaz d'échappement

Les moteurs thermiques dégagent des gaz d'échappement toxiques, tels que du monoxyde de carbone. Si la porte du compartiment de chargement est ouverte alors que le moteur tourne, des gaz d'échappement peuvent pénétrer dans l'habitacle, notamment pendant la marche.

- ▶ Arrêtez toujours le moteur avant d'ouvrir la porte du compartiment de chargement.
- ▶ Ne conduisez jamais avec la porte du compartiment de chargement ouverte.

⚠ ATTENTION Risque de blessure dû à des objets non arrimés dans le véhicule

Si des objets, des bagages ou une partie du chargement ne sont pas arrimés du tout ou sont mal arrimés, ils risquent de glisser, se renverser ou être projetés et ainsi de heurter les occupants du véhicule.

Il y a risque de blessure, en particulier lors d'un freinage ou d'un changement brusque de direction.

- ▶ Rangez toujours les objets de manière à ce qu'ils ne puissent pas être projetés.
- ▶ Avant de prendre la route, arrimez les objets, les bagages ou le chargement afin d'empêcher tout glissement ou basculement.

⚠ ATTENTION Risque de blessure dû à un rangement inapproprié d'objets

Si vous rangez des objets de manière inappropriée dans l'habitacle du véhicule, ceux-ci peuvent glisser ou être projetés et ainsi heur-

ter les occupants du véhicule. Par ailleurs, les porte-gobelets, les bacs de rangement ouverts et les réceptacles de téléphone portable pourraient, en cas d'accident, ne pas retenir les objets qui s'y trouvent.

Il y a risque de blessure, en particulier lors d'un freinage ou d'un changement brusque de direction.

- ▶ Rangez toujours les objets de manière à ce qu'ils ne puissent pas être projetés dans ces situations ou dans des situations similaires.
- ▶ Veillez toujours à ce qu'aucun objet ne dépasse des bacs de rangement, des filets à bagages ou des filets de rangement.
- ▶ Fermez les bacs de rangement verrouillables avant de prendre la route.
- ▶ Rangez et arrimez toujours les objets lourds, durs, pointus, tranchants, fragiles ou volumineux dans le coffre.

▲ ATTENTION Risque de brûlure dû aux tubes et enjoliveurs de sorties d'échappement

Les tubes et les enjoliveurs de sorties d'échappement peuvent être brûlants. Vous risquez de vous brûler au contact de ces pièces.

- ▶ Soyez toujours particulièrement prudent lorsque vous vous trouvez à proximité des tubes et des enjoliveurs de sorties d'échappement.
- ▶ Laissez refroidir ces pièces avant de les toucher.

La tenue de route, le comportement au freinage et la manœuvrabilité du véhicule varient en fonction

- du type de chargement
- du poids
- et de la position du centre de gravité du chargement

Le poids total (GVW) prend en compte le poids du véhicule ainsi que le carburant, l'outillage de

bord, la roue de secours, les accessoires montés, les passagers et les bagages/le chargement.

Il ne doit pas dépasser la limite totale de charge et le poids total autorisé (GVWR) de votre véhicule. La limite totale de charge et le poids total autorisé (GVWR) figurent sur la plaque signalétique du véhicule située sur le montant B côté conducteur.

En outre, le chargement doit être réparti de manière à ce que le poids sur chaque essieu ne dépasse pas la charge maximale autorisée (GAWR) sur les essieux avant et arrière. Les indications relatives au poids total autorisé (GVWR) et à la charge maximale sur essieu autorisé (GAWR) figurent sur la plaque signalétique du véhicule qui se trouve sur le montant B côté conducteur.

Lors du chargement et du transport de charges, tenez compte des remarques suivantes:

- Veillez à ce que la MTAC ou la charge autorisée sur les essieux ne soit pas dépassée du fait de la charge utile, occupants compris. Les valeurs sont indiquées sur la plaque

signalétique du véhicule qui se trouve sur le montant B du véhicule.

- Placez les charges lourdes le plus possible à l'avant du véhicule et le plus bas possible dans le compartiment de chargement.
- Transportez si possible le chargement dans le compartiment de chargement. N'augmentez le volume de chargement que si le compartiment de chargement n'est pas suffisamment grand pour le chargement.
- Calez toujours la charge contre les dossiers des sièges arrière ou des sièges avant.
- Utilisez les anneaux d'arrimage pour arrimer les charges et chargez les uniformément.
- Utilisez des anneaux d'arrimage et du matériel de fixation adaptés au poids et aux dimensions de la charge.

Si la banquette arrière n'est pas occupée:

- Introduisez chaque ceinture de sécurité dans la boucle de la ceinture de sécurité opposée.
- Arrimez la charge avec des dispositifs résistants à l'arrachement et au frottement.
- Recouvrez les arêtes vives.

Bacs de rangement dans l'habitacle

Vue d'ensemble des vide-poches avant

⚠ ATTENTION Risque de blessure dû à un rangement inapproprié d'objets

Si vous rangez des objets de manière inappropriée dans l'habitacle du véhicule, ceux-ci peuvent glisser ou être projetés et ainsi heurter les occupants du véhicule. Par ailleurs, les porte-gobelets, les bacs de rangement ouverts et les réceptacles de téléphone portable pourraient, en cas d'accident, ne pas retenir les objets qui s'y trouvent.

Il y a risque de blessure, en particulier lors d'un freinage ou d'un changement brusque de direction.

- ▶ Rangez toujours les objets de manière à ce qu'ils ne puissent pas être projetés dans ces situations ou dans des situations similaires.
- ▶ Veillez toujours à ce qu'aucun objet ne dépasse des bacs de rangement, des

filets à bagages ou des filets de rangement.

- ▶ Fermez les bacs de rangement verrouillables avant de prendre la route.
- ▶ Rangez et arrimez toujours les objets lourds, durs, pointus, tranchants, fragiles ou volumineux dans le coffre.

Tenez compte des remarques relatives au chargement du véhicule.

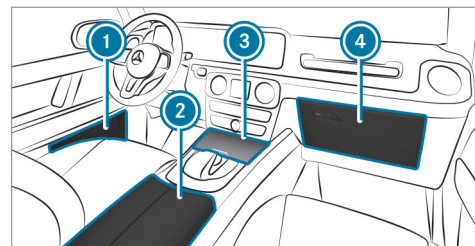

- 1 Bac de rangement dans les portes
- 2 Vide-poches/bac de rangement du téléphone dans l'accoudoir avec kit de raccordement multimédia et prises USB ainsi que bac de rangement, par exemple pour un lecteur MP3
- 3 Vide-poches dans la console centrale avant
- 4 Boîte à gants

Verrouillage et déverrouillage de la boîte à gants

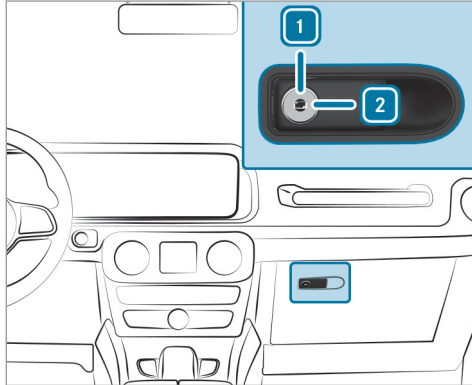

- ▶ Tournez la clé de secours d'un quart de tour vers la droite **2** (verrouillage) ou vers la gauche **1** (déverrouillage).

Ouverture du range-lunettes

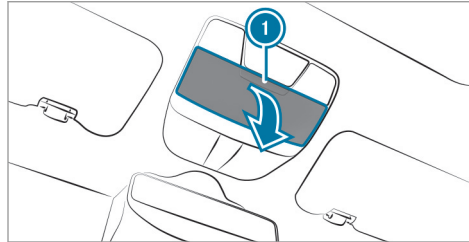

- ▶ Appuyez sur la touche **1**.

Ouverture de la trappe de chargement d'objets longs à l'arrière

⚠ ATTENTION Risque de blessure dû à des objets non arrimés dans le véhicule

Si des objets, des bagages ou une partie du chargement ne sont pas arrimés du tout ou sont mal arrimés, ils risquent de glisser, se renverser ou être projetés et ainsi de heurter les occupants du véhicule.

Il y a risque de blessure, en particulier lors d'un freinage ou d'un changement brusque de direction.

- ▶ Rangez toujours les objets de manière à ce qu'ils ne puissent pas être projetés.
- ▶ Avant de prendre la route, arrimez les objets, les bagages ou le chargement afin d'empêcher tout glissement ou basculement.

Tenez compte des remarques relatives au chargement du véhicule.

Trappe de chargement d'objets longs sans cache-bagages

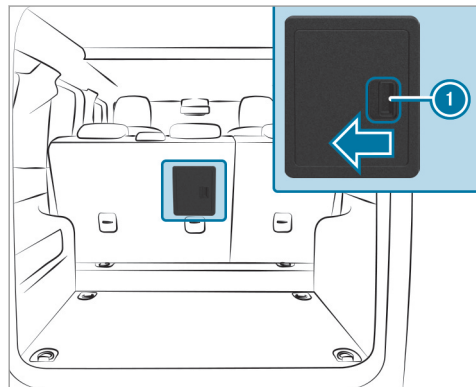

- ▶ Abaissez l'accoudoir arrière.
- ▶ Tirez complètement l'appuie-tête central de la banquette arrière vers le haut.
- ▶ Poussez le poussoir de déverrouillage ① vers la gauche.



- ▶ Faites pivoter la trappe ② vers la gauche jusqu'à ce qu'elle soit en contact avec le dos de la banquette arrière.
- ▶ Poussez le cache ③ vers l'avant jusqu'à ce qu'il repose sur l'accoudoir arrière.

Trappe de chargement d'objets longs avec cache-bagages

- ▶ Basculez le dossier vers l'avant (→ page 110).

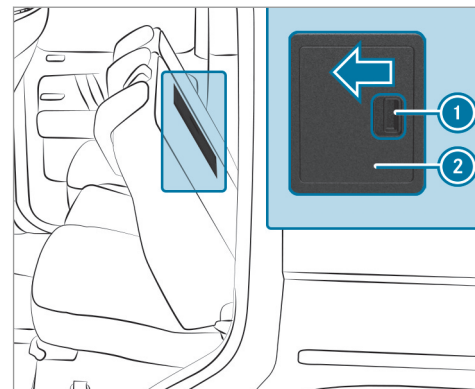

- ▶ Poussez le poussoir de déverrouillage ① vers la gauche.
- ▶ Faites pivoter la trappe ② vers la gauche jusqu'à ce qu'elle soit en contact avec le dos de la banquette arrière.
- ▶ Rabattez le dossier vers l'arrière et abaissez l'accoudoir arrière.

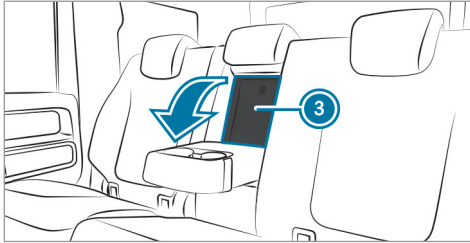

- ▶ Rabattez le cache ③ vers l'avant jusqu'à ce qu'il repose sur l'accoudoir arrière.
- ▶ Tirez complètement l'appuie-tête central de la banquette arrière vers le haut.

Basculement de la banquette arrière vers l'avant

⚠ ATTENTION Risque d'accident si la banquette arrière/le siège arrière et le dossier ne sont pas verrouillés

Si la banquette arrière/le siège arrière et le dossier ne sont pas verrouillés, ils peuvent

basculer vers l'avant, par exemple en cas de coups de frein ou d'accident.

- Dans ce cas, la banquette arrière/le siège arrière ou le dossier presse l'occupant du véhicule contre la ceinture de sécurité. La ceinture de sécurité n'est plus en mesure de vous apporter la protection prévue et risque de vous blesser.
 - Les objets ou le chargement déposés dans le coffre/compartiment de chargement ne peuvent pas être retenus par le dossier.
- ▶ Avant chaque trajet, assurez-vous que le dossier et la banquette arrière/le siège arrière sont verrouillés.

! REMARQUE Endommagement des dossiers

Lors du basculement vers l'avant de la banquette arrière, les dossiers risquent d'être endommagés.

- ▶ Relevez le coussin d'assise de la banquette arrière avant de basculer le dossier de la banquette arrière vers l'avant.

Les dossiers des sièges gauche et droit peuvent être basculés séparément vers l'avant.

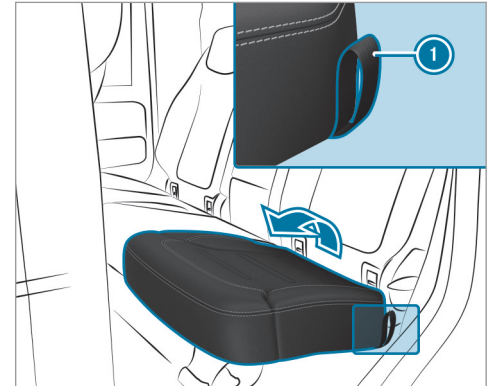

- ▶ Enfoncez complètement les appuie-tête du dossier (→ page 96).

- ▶ Relevez le coussin d'assise en le tirant vers le haut par la lanière ①.

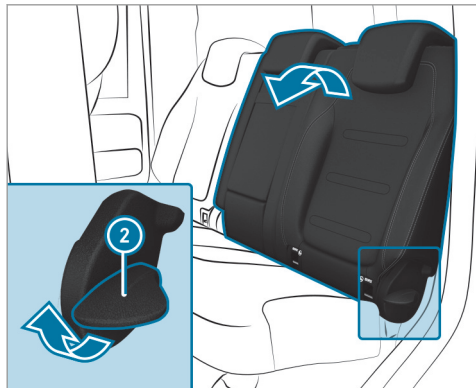

- ▶ Tirez la poignée de déverrouillage ② vers le haut jusqu'à ce que le dossier soit complètement déverrouillé.
- ▶ Basculez le dossier vers l'avant.

Redressement de la banquette arrière

! REMARQUE Endommagement de la ceinture de sécurité

La ceinture de sécurité risque d'être coincée lors du basculement vers l'arrière des dossiers et de ce fait endommagée.

- ▶ Veillez à ce que la ceinture de sécurité ne soit pas coincée lors du basculement vers l'arrière des dossiers.

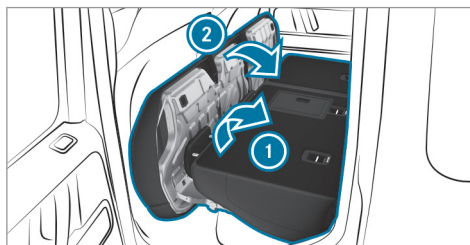

- ▶ Basculez le dossier ① vers l'arrière jusqu'à ce qu'il se verrouille.

- ▶ Basculez le coussin d'assise ② vers l'arrière.

Dossiers à l'arrière

Réglage de l'inclinaison des dossiers de la banquette arrière

! ATTENTION Risque d'accident si la banquette arrière/le siège arrière et le dossier ne sont pas verrouillés

Si la banquette arrière/le siège arrière et le dossier ne sont pas verrouillés, ils peuvent basculer vers l'avant, par exemple en cas de coups de frein ou d'accident.

- Dans ce cas, la banquette arrière/le siège arrière ou le dossier presse l'occupant du véhicule contre la ceinture de sécurité. La ceinture de sécurité n'est plus en mesure de vous apporter la protection prévue et risque de vous blesser.
- Les objets ou le chargement déposés dans le coffre/compartiment de charge-

ment ne peuvent pas être retenus par le dossier.

- ▶ Avant chaque trajet, assurez-vous que le dossier et la banquette arrière/le siège arrière sont verrouillés.

Vous pouvez régler l'inclinaison des dossiers de la banquette arrière. Plusieurs positions de verrouillage sont possibles.

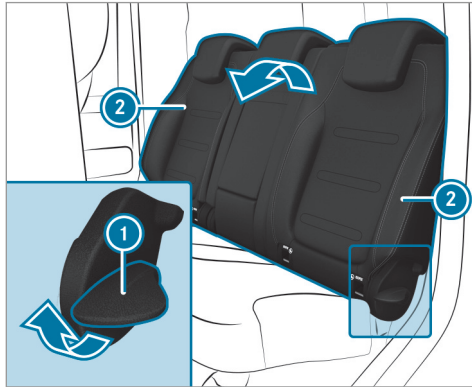

- ▶ Tirez le levier de déverrouillage ① vers le haut dans le sens de la flèche et maintenez-le dans cette position.
- ▶ Amenez le dossier ② dans l'inclinaison souhaitée.
- ▶ Relâchez le levier de déverrouillage ①.
- ▶ Veillez à ce que le dossier soit verrouillé.

Cache-bagages

Déroulement et enroulement du cache-bagages

⚠ ATTENTION Risque de blessure ou danger de mort dû à des objets mal arrimés

Le cache-bagages n'est pas conçu pour retenir ou arrimer à lui seul les objets lourds, les bagages et les charges lourdes.

Si le chargement n'est pas arrimé, il risque de vous heurter en cas de changement brusque de direction, de freinage ou d'accident.

- ▶ Rangez toujours les objets de manière à ce qu'ils ne puissent pas être projetés.

- ▶ Immobilisez les objets, les bagages ou le chargement, même en cas d'utilisation du cache-bagages, afin d'éviter qu'ils ne glissent ou ne se renversent (en les arrimant, par exemple).

! **REMARQUE** Endommagement du cache-bagages lors du chargement du véhicule

Le cache-bagages pourrait être endommagé lors du chargement du véhicule.

- ▶ Ne déposez aucun objet au-dessus du bord inférieur des vitres latérales ni sur le cache-bagages.

Le cache-bagages est monté derrière les dossiers de la banquette arrière.

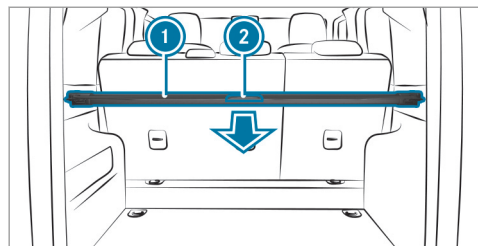

- ▶ **Déroulement** : tirez le cache-bagages ① vers l'arrière par la poignée de maintien ② jusqu'à ce qu'il se verrouille.
- ▶ **Enroulement** : appuyez sur le bord arrière du cache-bagages ①. Le cache-bagages ① s'enroule automatiquement.

Pour pouvoir charger plus facilement, le cache-bagages peut être relevé.

Dépose et pose du cache-bagages

Conditions requises

- Le cache-bagages est enroulé.

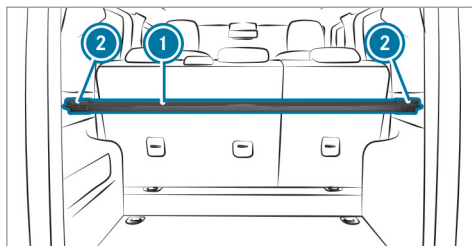

- ▶ **Dépose** : repoussez l'embout du cache-bagages ① du côté droit ou du côté gauche.
- ▶ Poussez le cache-bagages ① dans l'évidement ② opposé.
- ▶ Retirez le cache-bagages ① par le haut.
- ▶ **Pose** : introduisez le cache-bagages ① dans l'évidement ② du côté droit ou gauche.
- ▶ Repoussez l'embout opposé du cache-bagages ① et introduisez le cache-bagages ① dans l'autre évidement ②.
- ▶ Poussez l'embout vers l'extérieur.

Accrochage et décrochage du filet de séparation

⚠ ATTENTION Risque de blessure ou danger de mort dû à des objets mal arrimés

Le filet de séparation seul n'est pas en mesure de retenir ou d'immobiliser des objets lourds, des bagages et des charges lourdes.

Si le chargement n'est pas arrimé, il risque de vous heurter en cas de changement brusque de direction, de freinage ou d'accident.

- ▶ Rangez toujours les objets de manière à ce qu'ils ne puissent pas être projetés.
- ▶ Immobilisez les objets, les bagages ou le chargement (en les arrimant, par exemple), même lorsque vous utilisez le filet de séparation, afin d'empêcher tout glissement ou basculement.

Pour des raisons de sécurité, utilisez toujours un filet de séparation pour le transport de charges.

Les filets de séparation endommagés ne peuvent plus remplir leurs fonctions de protection et

doivent être remplacés. Rendez-vous dans un atelier qualifié.

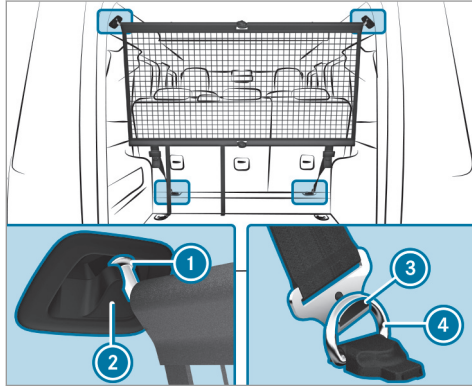

Filet de séparation sans extension de l'espace de chargement

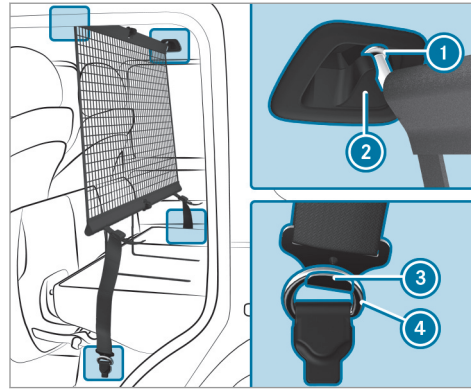

Filet de séparation avec extension de l'espace de chargement

- ▶ Déroulez et déployez le filet de séparation. Les articulations des tiges de guidage supérieure et inférieure se verrouillent de manière audible.

- ▶ **Accrochage** : accrochez la tige de guidage ① aux supports ② situés sur le ciel de pavillon.
- ▶ Fixez les crochets ③ aux anneaux d'arrimage ④ situés à gauche et à droite.
- ▶ Tirez sur les extrémités libres des sangles d'arrimage jusqu'à ce que le filet de séparation soit tendu.
- ▶ Contrôlez la tension du filet de séparation après un court trajet et retendez-le si nécessaire.

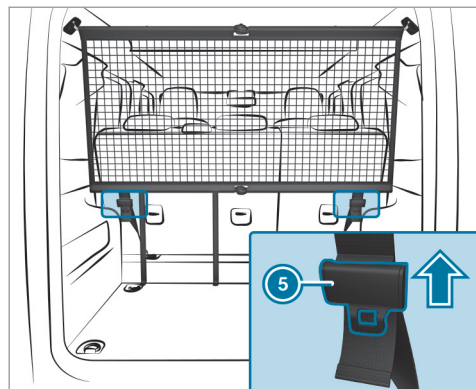

- ▶ **Décrochage** : tirez la boucle de la sangle ⑤ vers le haut jusqu'à ce que la sangle d'arrimage soit lâche.
- ▶ Décrochez les crochets ③ des anneaux d'arrimage ④ à gauche et à droite.
- ▶ Décrochez la tige de guidage ① des supports ②.

- ▶ **Rangement** : appuyez sur le bouton rouge qui se trouve sur les tiges de guidage supérieure et inférieure.
- ▶ Pliez et enroulez le filet de séparation.

Vue d'ensemble des anneaux d'arrimage

Tenez compte des remarques relatives au chargement du véhicule (→ page 104).

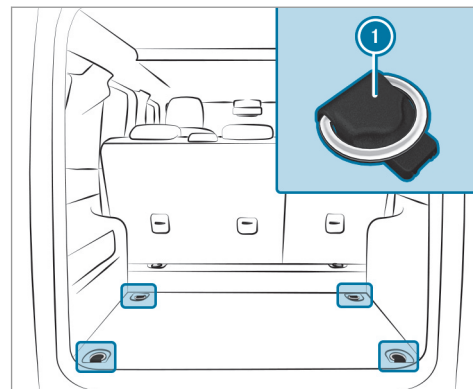

① Anneaux d'arrimage du chargement

Vue d'ensemble des crochets pour sac

⚠ ATTENTION Risque de blessure en cas d'utilisation des crochets pour sac avec des objets lourds

Le crochet pour sac n'est pas conçu pour retenir des objets ou des bagages lourds.

Lors d'un freinage ou d'un changement brusque de direction, les objets ou bagages risquent d'être projetés et ainsi de heurter les occupants du véhicule.

- ▶ Suspendez uniquement des objets légers aux crochets pour sac.
- ▶ Ne suspendez jamais d'objet dur, tranchant ou fragile aux crochets pour sac.

Tenez compte des remarques relatives au chargement du véhicule (→ page 104).

La charge maximale d'un crochet pour sac est de 6,6 lb (3 kg) et vous ne devez jamais y attacher de sangle de chargement.

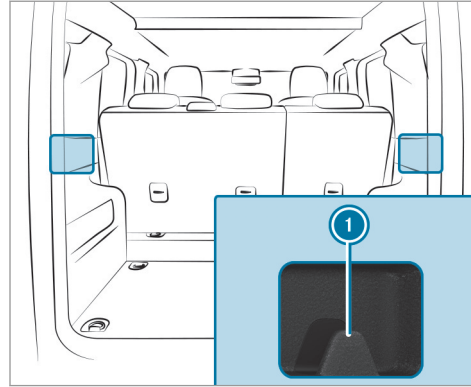

① Crochet pour sac

Fixation des barres de toit

⚠ ATTENTION Risque d'accident dû au transport d'objets sur le toit

Lorsque vous chargez le toit, la position du centre de gravité du véhicule se relève et le

comportement routier se modifie. Le comportement routier ainsi que la manœuvrabilité et le comportement au freinage du véhicule sont fortement compromis.

▶ Ne transportez aucun objet sur le toit.

▶ Respecter les remarques relatives au chargement du véhicule (→ page 104).

Porte-gobelets

Porte-gobelet dans la console centrale

⚠ ATTENTION - Risque d'accident et de blessure en cas d'utilisation du porte-gobelet pendant la marche

Le porte-gobelet ne peut pas bloquer de récipient pendant la marche.

Si vous utilisez un porte-gobelet pendant la marche, le récipient risque d'être projeté et des liquides peuvent être renversés. Les occupants du véhicule peuvent entrer en contact avec le liquide et être brûlés, en par-

ticulier lorsque le liquide est chaud. Cela pourrait détourner votre attention de la circulation et vous risquez de perdre le contrôle du véhicule.

- ▶ Utilisez le porte-gobelet uniquement lorsque le véhicule est à l'arrêt.
- ▶ N'utilisez que des récipients adaptés aux porte-gobelets.
- ▶ Fermez le récipient, en particulier lorsque le liquide est chaud.

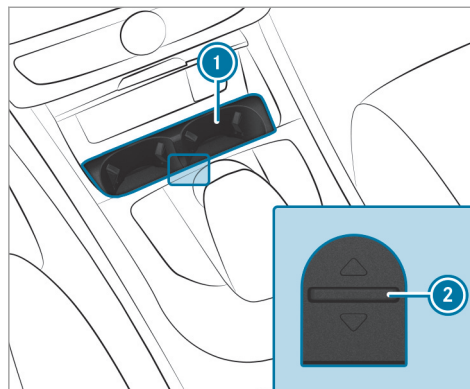

- ▶ **Dépose** : poussez le verrou (2) vers l'avant et retirez le porte-gobelet (1).
- ▶ **Pose** : mettez en place le porte-gobelet (1) et repoussez le verrou (2) vers l'arrière.

- i Vous pouvez déposer le fond en caoutchouc du porte-gobelet pour le nettoyer, par exemple à l'eau claire tiède.
- i Tenez compte des remarques relatives au chargement du véhicule (→ page 104).

Utilisation du porte-gobelet dans l'accoudoir arrière

! **REMARQUE** Endommagement de l'accoudoir arrière

Votre poids risque d'endommager l'accoudoir arrière sorti.

- ▶ Ne vous asseyez et ne vous appuyez pas sur l'accoudoir arrière.

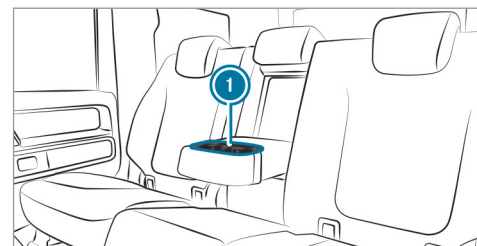

- ▶ Abaissez l'accoudoir arrière.
- ▶ Mettez les récipients dans les porte-gobelets (1) ou retirez les récipients.

Cendrier et allume-cigare

Utilisation du cendrier

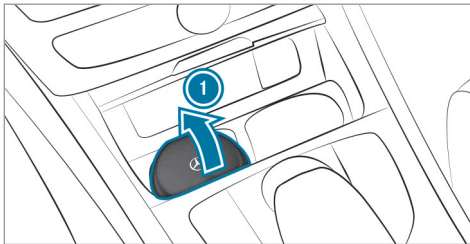

- ▶ **Pendant la marche :** pendant la marche, déposez le cendrier fermé dans le porte-gobelet de la console centrale avant.
 - ▶ Vérifiez qu'il est bien fixé.
 - ▶ Tenez compte des remarques relatives au chargement du véhicule (→ page 104).
 - ▶ **Ouverture :** relevez le couvercle ①.
- ⓘ Vous pouvez retirer la partie supérieure du cendrier en la tournant, pour le nettoyer, par exemple à l'eau claire et tiède, ou pour le vider.

Utilisation du cendrier arrière

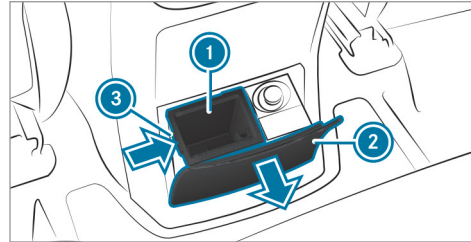

- ▶ **Ouverture :** tirez le cache ② par la poignée.
- ▶ **Extraction de l'insert :** appuyez à gauche sur les stries ③ et retirez l'insert ① par le haut.
- ▶ **Mise en place de l'insert :** introduisez l'insert ① par le haut et enfoncez-le dans le logement jusqu'à ce qu'il soit verrouillé.

Utilisation de l'allume-cigare situé dans la console centrale avant

⚠ ATTENTION - Risque d'incendie et de blessure avec l'allume-cigare chaud

Vous risquez de vous brûler si vous touchez l'élément chauffant ou la douille de l'allume-cigare alors qu'ils sont chauds.

En outre, des matériaux inflammables peuvent s'enflammer

- si l'allume-cigare chaud tombe
- si un enfant, par exemple, appuie l'allume-cigare chaud contre des objets
- ▶ Saisissez systématiquement l'allume-cigare par le bouton.
- ▶ Assurez-vous toujours que l'allume-cigare est hors de portée des enfants.
- ▶ Ne laissez jamais des enfants sans surveillance à l'intérieur du véhicule.

Conditions requises

- Le contact est mis.

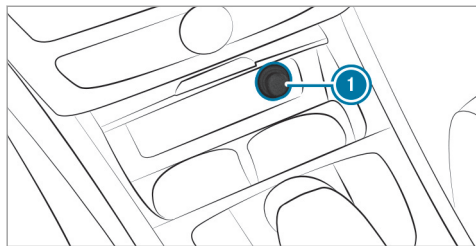

- ▶ Enfoncez l'allume-cigare ①.
L'allume-cigare ressort dès que la spirale est incandescente.

Utilisation de l'allume-cigare situé à l'arrière

Conditions requises

- Le contact est mis.

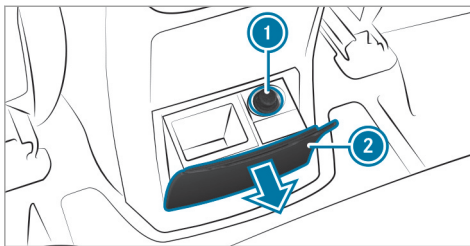

- ▶ **Ouverture** : tirez le cache ② par la poignée.
- ▶ Enfoncez l'allume-cigare ①.
L'allume-cigare ressort dès que la spirale est incandescente.

Prises

Utilisation de la prise 12 V située dans la console centrale avant

Conditions requises

- Seuls des appareils dont la puissance n'est pas supérieure à 180 W (15 A) sont autorisés.

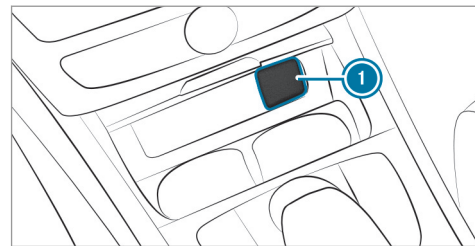

- ▶ Relevez le couvercle ① de la prise.
- ▶ Branchez la fiche de l'appareil.

Si un appareil est branché sur la prise 12 V, laissez le couvercle du vide-poches ouvert.

Utilisation de la prise 12 V située à l'arrière

Conditions requises

- Seuls des appareils dont la puissance n'est pas supérieure à 180 W (15 A) sont branchés.

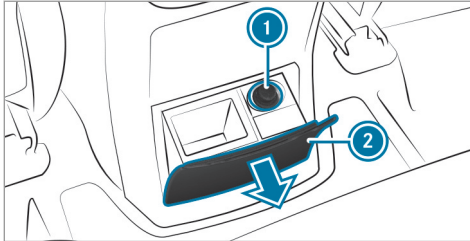

- ▶ Tirez le cache ② par la poignée.
- ▶ Retirez l'obturateur ① de la prise et branchez la fiche de l'appareil.
- ▶ Relevez le couvercle de la prise ①.

Utilisation de la prise 115 V située dans le compartiment de chargement

⚠ DANGER Danger de mort en cas de câble de raccordement ou de prise électrique endommagés

Lorsqu'un appareil approprié est branché, une haute tension est appliquée sur la prise

115 V. Si le câble de raccordement ou la prise 115 V est sorti(e) du revêtement, est endommagé(e) ou mouillé(e), vous pouvez recevoir une décharge électrique.

- ▶ Utilisez uniquement un câble de raccordement sec et non endommagé.
- ▶ Assurez-vous, lorsque le contact est coupé, que la prise 115 V est sèche.
- ▶ Faites immédiatement contrôler ou remplacer toute prise 115 V sortie de son revêtement ou endommagée par un atelier qualifié.
- ▶ Ne branchez jamais le câble de raccordement dans une prise 115 V sortie de son revêtement ou endommagée.

⚠ DANGER Danger de mort en cas de manipulation incorrecte de la prise

Vous pouvez recevoir une décharge électrique

- si vous touchez l'intérieur de la prise

- si vous branchez un appareil ou introduisez des objets inappropriés dans la prise
- ▶ Ne branchez sur la prise que des appareils appropriés.

Conditions requises

- Seuls des appareils dont la puissance n'est pas supérieure à 150 W sont autorisés.
- Le contact est mis.

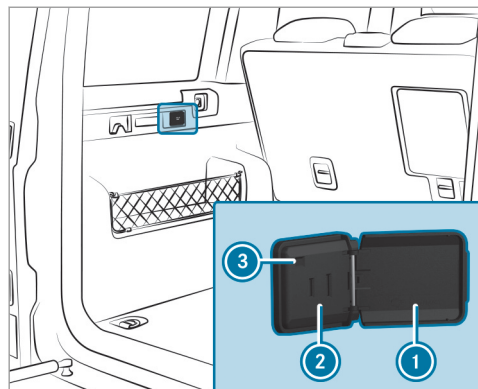

- ▶ Ouvrez la trappe ❶.
- ▶ Branchez la fiche de l'appareil sur la prise 115 V ❷.
- ▶ Le voyant ❸ s'allume lorsque la tension du réseau de bord est suffisante.

Utilisation de la prise 12 V située dans le compartiment de chargement

Conditions requises

- Seuls des appareils dont la puissance n'est pas supérieure à 180 W (15 A) sont branchés.

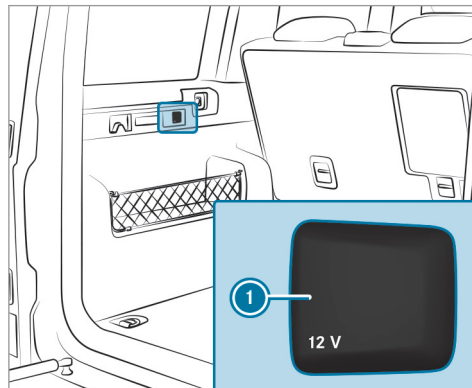

- ▶ Relevez le couvercle ❶ de la prise et branchez la fiche de l'appareil.

Prise USB située à l'arrière

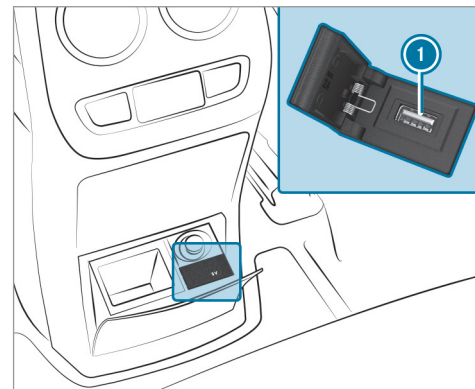

Lorsque le contact est mis, vous pouvez recharger un appareil USB sur la prise USB ❶ à l'aide d'un câble de charge adapté (téléphone portable, par exemple).

Recharge sans fil du téléphone portable et liaison avec l'antenne extérieure

Remarques sur la recharge sans fil du téléphone portable

⚠ ATTENTION Risque de blessure dû à un rangement inapproprié d'objets

Si vous rangez des objets de manière inappropriée dans l'habitacle du véhicule, ceux-ci peuvent glisser ou être projetés et ainsi heurter les occupants du véhicule. Par ailleurs, les porte-gobelets, les bacs de rangement ouverts et les réceptacles de téléphone portable pourraient, en cas d'accident, ne pas retenir les objets qui s'y trouvent.

Il y a risque de blessure, en particulier lors d'un freinage ou d'un changement brusque de direction.

- ▶ Rangez toujours les objets de manière à ce qu'ils ne puissent pas être projetés dans ces situations ou dans des situations similaires.
- ▶ Veillez toujours à ce qu'aucun objet ne dépasse des bacs de rangement, des

filets à bagages ou des filets de rangement.

- ▶ Fermez les bacs de rangement verrouillables avant de prendre la route.
- ▶ Rangez et arrimez toujours les objets lourds, durs, pointus, tranchants, fragiles ou volumineux dans le coffre.

Tenez compte des remarques relatives au chargement du véhicule.

⚠ ATTENTION Risque d'incendie en cas de dépôt d'objets sur le support de téléphone portable

Si vous posez des objets sur le support de téléphone portable, ces objets pourraient devenir très chauds, voire même prendre feu.

- ▶ Ne posez aucun objet, notamment en métal, sur le support de téléphone portable.

! **REMARQUE** Risque d'endommagement d'objets en cas de dépôt sur le support de téléphone portable

Si vous posez des objets sur le support de téléphone portable, ils risquent d'être endommagés par les champs électromagnétiques.

- ▶ Ne posez pas de carte de crédit, de support de données ou autre objet sensible aux champs électromagnétiques sur le support de téléphone portable.

! **REMARQUE** Endommagement du support de téléphone portable en cas de contact avec des liquides

Si des liquides se répandent sur le support de téléphone portable, celui-ci risque d'être endommagé.

- ▶ Veillez à ce qu'aucun liquide ne se répande sur le support de téléphone portable.

- En fonction de l'équipement du véhicule, le téléphone portable est relié à l'antenne extérieure du véhicule par l'intermédiaire du module de charge.
- La fonction de charge et la liaison sans fil du téléphone portable avec l'antenne extérieure du véhicule ne sont disponibles que lorsque le contact est mis.
- Il est possible, dans certains cas, que les téléphones portables de petite taille ne puissent pas être rechargés en tout point du support.
- Il est également possible que les téléphones portables de grande taille qui ne reposent pas correctement sur le support ne puissent pas être rechargés ou reliés à l'antenne extérieure du véhicule.
- Il se peut que le téléphone portable chauffe lors du processus de charge. Cela dépend des applications actuellement en cours.
- Pour que la recharge et la liaison avec l'antenne extérieure du véhicule soient plus efficaces, la housse de protection du téléphone portable doit être enlevée. Cela ne s'applique

pas aux housses de protection conçues pour la recharge sans fil.

- Dans la mesure du possible, il faudrait utiliser le tapis de charge pour la recharge.

Recharge sans fil du téléphone portable à l'avant

Conditions requises

- Le téléphone portable peut être rechargé sans fil (norme Qi). Vous trouverez la liste des téléphones portables compatibles avec la norme Qi sur:

<http://www.mercedes-benz.com/connect>

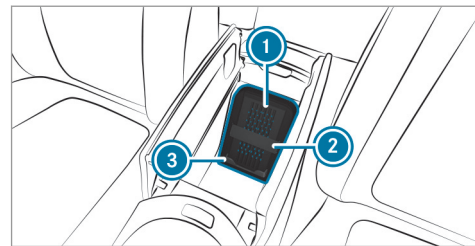

- ① Tapis de charge
- ② Bande élastique
- ③ Bac de rangement

► Posez le téléphone portable sur le tapis de charge ① en le centrant le plus possible, écran orienté vers le haut, et fixez-le à l'aide de la bande élastique ②.

Si le symbole de charge s'affiche sur le système multimédia, cela signifie que le téléphone portable est en charge.

Les problèmes détectés relatifs à la charge s'affichent également sur l'écran du système multimédia.

- ❗ Vous pouvez retirer le tapis de charge en le détachant pour le nettoyer, par exemple à l'eau claire tiède.

Pose et dépose du tapis de sol

⚠ ATTENTION Risque d'accident dû à des objets se trouvant sur le plancher côté conducteur

Les objets éventuellement posés sur le plancher côté conducteur risquent d'entraver la course de la pédale ou de bloquer une pédale si celle-ci est enfoncée.

Cela compromet la sécurité de fonctionnement et la sécurité routière du véhicule.

- ▶ Rangez tous les objets en lieu sûr dans le véhicule afin d'éviter qu'ils ne se retrouvent sur le plancher côté conducteur.
- ▶ Fixez toujours les tapis de sol conformément aux prescriptions afin de ne pas entraver la course des pédales.

- ▶ N'utilisez pas de tapis de sol non fixés et ne superposez pas plusieurs tapis de sol.

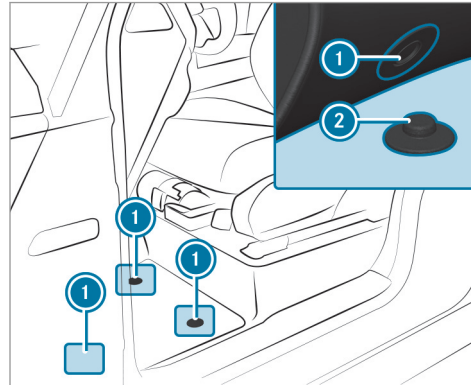

- ▶ **Pose** : déplacez vers l'arrière le siège correspondant et placez le tapis de sol dans l'espace jambes.
- ▶ Enfoncez les boutons-pression ❶ sur les ergots ❷.

- ▶ Réglez le siège correspondant.
- ▶ **Dépose** : détachez le tapis de sol des ergots ❷.
- ▶ Enlevez le tapis de sol.

Eclairage extérieur

Remarques relatives aux systèmes d'éclairage et à votre responsabilité

Les différents systèmes d'éclairage du véhicule sont uniquement des aides au conducteur. C'est le conducteur qui est responsable de l'éclairage correct du véhicule en fonction de la luminosité et des conditions de visibilité ambiantes, des dispositions légales ainsi que des conditions de circulation.

Commutateur d'éclairage

Commande du commutateur d'éclairage

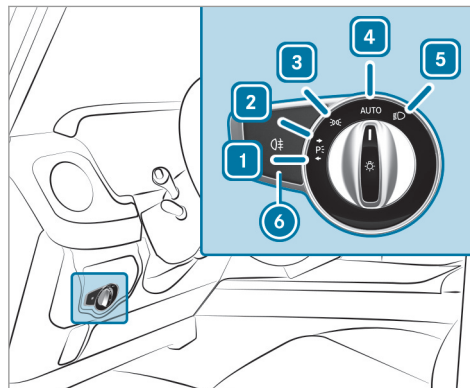

- 1 Feux de stationnement gauches
- 2 Feux de stationnement droits
- 3 Feux de position et éclairage de la plaque d'immatriculation

- 4 **AUTO** Eclairage extérieur automatique (réglage par défaut du commutateur d'éclairage)
- 5 Feux de croisement/feux de route
- 6 Allumage et extinction de l'éclairage antibrouillard arrière

Lors de l'activation des feux de croisement, le voyant des feux de position est désactivé et remplacé par le voyant des feux de croisement .

▶ Immobilisez toujours le véhicule dans un lieu sûr et suffisamment éclairé, conformément aux dispositions légales.

! **REMARQUE** Décharge de la batterie due à l'utilisation des feux de position

L'utilisation des feux de position pendant plusieurs heures sollicite fortement la batterie.

▶ Si possible, allumez les feux de stationnement droits ou gauches .

En cas de forte décharge de la batterie, les feux de position ou de stationnement s'éteignent automatiquement afin d'assurer le prochain démarrage du véhicule.

L'éclairage extérieur (à l'exception des feux de position et feux de stationnement) s'éteint automatiquement lorsque vous ouvrez la porte conducteur.

- Veuillez tenir compte des remarques sur l'éclairage de proximité (→ page 128).

Fonctionnement de l'éclairage extérieur automatique

Les feux de position, les feux de croisement et l'éclairage de jour s'allument et s'éteignent automatiquement en fonction de l'état d'allumage et de la luminosité ambiante.

⚠ ATTENTION Risque d'accident en cas de mauvaise visibilité due à l'extinction des feux de croisement

Si le commutateur d'éclairage se trouve sur **AUTO**, les feux de croisement ne s'allument pas automatiquement en cas de brouillard,



de chutes de neige ou d'intempéries pouvant gêner la visibilité tels que les embruns.

- ▶ Dans ces situations, tournez le commutateur d'éclairage sur .

L'éclairage extérieur automatique est une fonction conçue uniquement pour vous aider. Vous êtes responsable de l'éclairage de votre véhicule.

Allumage et extinction de l'éclairage antibrouillard arrière

Conditions requises

- Le commutateur d'éclairage se trouve en position  ou **AUTO**.
- ▶ Appuyez sur la touche .

Tenez compte des dispositions légales et réglementaires spécifiques au pays, relatives à l'utilisation du feu antibrouillard arrière.

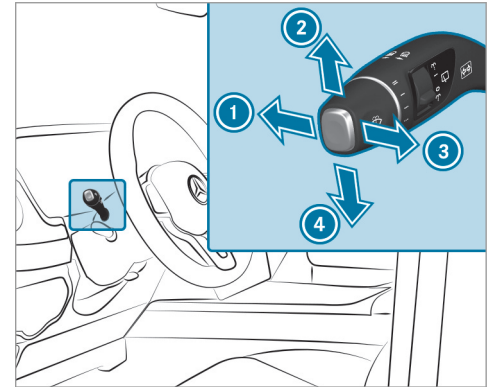

Utilisation du commodo d'éclairage



- 1 Feux de route
- 2 Clignotants droits
- 3 Appel de phares
- 4 Clignotants gauches

- ▶ Activez la fonction souhaitée à l'aide du commodo.

Feux de route

- ▶ **Allumage** : tournez le commutateur d'éclairage sur  ou sur **AUTO**.
- ▶ Actionnez le commodo dans le sens de la flèche ① au-delà du point de résistance. Lors de l'activation des feux de route, le voyant des feux de croisement  est désactivé et remplacé par le voyant des feux de route .
- ▶ **Extinction** : tirez le commodo pour le ramener dans sa position initiale.

Appel de phares

- ▶ Tirez le commodo dans le sens de la flèche ③.

Clignotants

- ▶ **Clignotement bref** : actionnez brièvement le commodo dans le sens de la flèche ② ou de la flèche ④ jusqu'au point de résistance. Les clignotants correspondants s'allument 3 fois.

▶ **Clignotement continu** : actionnez le commodo dans le sens de la flèche ② ou de la flèche ④ au-delà du point de résistance. **Véhicules équipés de l'assistant de changement de voie actif** : l'assistant de changement de voie actif peut :

- prolonger le clignotement activé par le conducteur pour la durée du changement de voie.
- activer automatiquement le clignotant si le conducteur avait actionné le clignotant dans cette direction juste avant, mais qu'un changement de voie n'étant pas immédiatement possible.

Allumage et extinction des feux de détresse

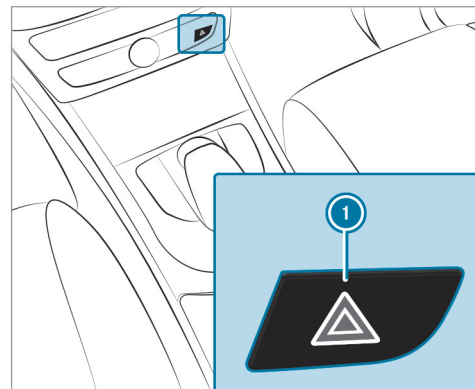

- ▶ Appuyez sur la touche ①.

Assistant de feux de route adaptatif

Fonctionnement de l'assistant de feux de route adaptatifs

⚠ ATTENTION Risque d'accident bien que l'assistant de feux de route adaptatif soit activé

L'assistant de feux de route adaptatif ne réagit pas aux usagers suivants:

- Usagers qui n'ont pas d'éclairage propre, tels que les piétons
- Usagers dont l'éclairage est faible, tels que les cyclistes
- Usagers dont l'éclairage est masqué, par exemple par une glissière de sécurité

Dans de très rares cas, l'assistant de feux de route adaptatif ne réagit pas ou pas à temps aux autres usagers équipés d'un éclairage propre.

Dans ces situations ou dans des situations similaires, l'allumage des feux de route automatiques n'est alors pas désactivé ou est tout de même activé.

► Soyez toujours attentif aux conditions de circulation et éteignez les feux de route à temps.

L'assistant de feux de route adaptatifs ne peut pas tenir compte des conditions routières et météorologiques ni des conditions de circulation.

La détection peut être limitée:

- lorsque les conditions de visibilité sont mauvaises (en cas de brouillard, de forte pluie ou de chutes de neige, par exemple)
- lorsque les capteurs sont encrassés ou masqués

L'assistant de feux de route adaptatifs est uniquement un système d'aide. Vous êtes responsable de l'éclairage correct du véhicule en fonction de la luminosité et des conditions de visibilité ambiantes ainsi que des conditions de circulation.

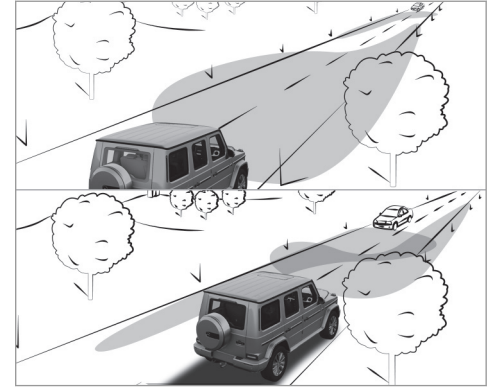

L'assistant de feux de route adaptatifs commute automatiquement entre:

- Feux de croisement
- Feux de route

Si vous roulez à plus de 19 mph (30 km/h):

- Si aucun autre usager n'est détecté, les feux de route s'allument automatiquement.

Les feux de route s'éteignent automatiquement:

- si vous roulez à moins de 16 mph (25 km/h)
- lorsque d'autres usagers sont détectés
- si l'éclairage des routes est suffisant

Si vous roulez à plus de 31 mph (50 km/h):

- La portée de l'éclairage des feux de croisement est réglée automatiquement en fonction de la distance par rapport aux autres usagers.

Le capteur optique du système se trouve derrière le pare-brise, au niveau de l'unité de commande au toit.

Activation et désactivation de l'assistant de feux de route adaptatif

- ▶ **Activation** : tournez le commutateur d'éclairage sur **AUTO**.
- ▶ Allumez les feux de route par l'intermédiaire du commodo.
Lorsque les feux de route s'allument automatiquement dans l'obscurité, le voyant  qui se trouve sur l'écran multifonction s'allume.

- ▶ **Désactivation** : éteignez les feux de route par l'intermédiaire du commodo.

Activation et désactivation de l'éclairage de jour

Système multimédia:

↳ Véhicule ▶  Réglages éclairage ▶ Eclairage de jour

- ▶ Activez ou désactivez la fonction.

Réglage de la durée d'extinction temporisée de l'éclairage extérieur

Système multimédia:

↳ Véhicule ▶  Réglages éclairage ▶ Temp. éclairage ext.

- ▶ Réglez la durée d'extinction temporisée.

Réglage de l'éclairage de proximité

Système multimédia:

↳ Véhicule ▶  Réglages éclairage ▶ Eclair. zone envir.

- ▶ Activez ou désactivez la fonction.

Si l'éclairage de proximité est activé, l'éclairage extérieur reste allumé pendant 40 secondes après le déverrouillage du véhicule. Au démarrage du véhicule, l'éclairage de proximité est désactivé et l'éclairage extérieur automatique est activé.

Eclairage intérieur

Réglage de l'éclairage intérieur

Unité de commande au toit avant

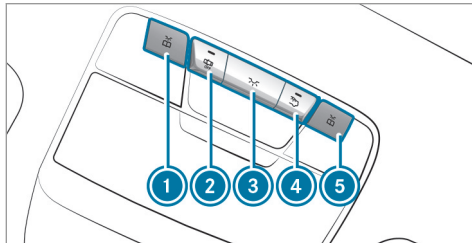

- ① Spot de lecture avant, gauche
- ② Commande automatique de l'éclairage intérieur
- ③ Eclairage intérieur avant
- ④ Eclairage intérieur arrière
- ⑤ Spot de lecture avant, droite

▶ **Allumage et extinction** : appuyez sur la touche correspondante ① - ⑤.

Unité de commande incorporée à la poignée de maintien

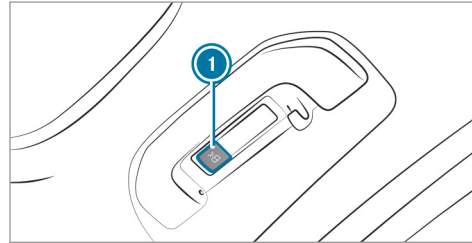

- ① Spot de lecture à l'arrière

▶ **Allumage et extinction** : appuyez sur la touche ①.

Réglage de l'éclairage d'ambiance

Système multimédia:

↳ Véhicule ▶ Réglages éclairage ▶ Eclairage d'ambiance

Réglage de la couleur

- ▶ Sélectionnez **Couleur**.
- ▶ Réglez une couleur.

Réglage de la luminosité

- ▶ Sélectionnez **Luminosité**.
- ▶ Réglez une valeur de luminosité.

Activation de la luminosité pour les zones

- ▶ Sélectionnez **Zones luminosité**.
- ▶ Activez ou désactivez la fonction. Les zones **Visuel**, **Avant** et **Arrière** peuvent être réglées séparément.

Activation de l'éclairage multicolore

- ▶ Sélectionnez **Multicolore**.
- ▶ Activez ou désactivez la fonction. Dix combinaisons de couleur pré-réglées sont disponibles.

Activation de l'animation multicolore

- ▶ Sélectionnez **Anim. multicolore**.
- ▶ Activez ou désactivez la fonction. La combinaison de couleur réglée varie en fonction d'un rythme défini.

Activation de la fonction d'adaptation au réglage de la climatisation

- ▶ Sélectionnez **Climatisation**.
- ▶ Activez ou désactivez la fonction. Lorsque le réglage de la température du véhicule est modifié, la couleur de l'éclairage d'ambiance change brièvement.

Activation de l'éclairage d'accueil

- ▶ Sélectionnez **Bienvenue**.
- ▶ Activez ou désactivez la fonction. L'éclairage intérieur s'effectue dans une mise en scène spéciale à l'ouverture du véhicule.

Réglage de la durée d'extinction temporisée de l'éclairage intérieur

Système multimédia:

↳ Véhicule ▶  Réglages éclairage ▶ Temp. éclairage int.

- ▶ Réglez la durée d'extinction temporisée.

Essuie-glaces et lave-glace

Mise en marche et arrêt des essuie-glaces du pare-brise

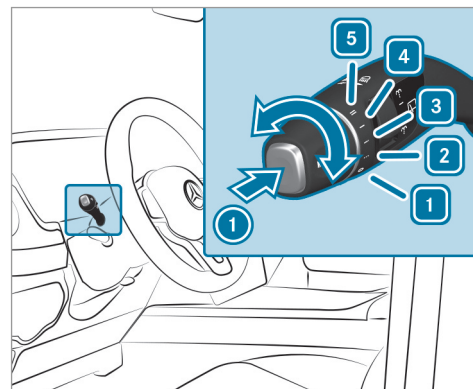





①  Balayage unique/balayage avec liquide de lave-glace

① Arrêt des essuie-glaces

② Balayage intermittent normal



③ Balayage intermittent fréquent

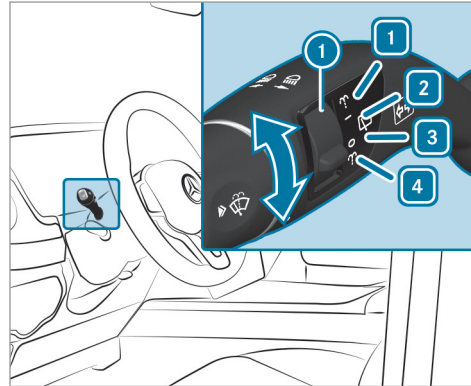

- 4  Balayage continu lent
 5  Balayage continu rapide

- ▶ Tournez le commodo sur la position correspondante 1 - 5.
- ▶ **Balayage unique/balayage avec liquide de lave-glace** : appuyez sur la touche du commodo dans le sens de la flèche ①.
 -  Balayage unique
 -  Balayage avec liquide de lave-glace

Mise en marche et arrêt de l'essuie-glace de la lunette arrière



- 1  Balayage avec liquide de lave-glace
 2  Mise en marche du balayage intermittent
 3 0 Arrêt du balayage intermittent
 4  Balayage avec liquide de lave-glace

- ▶ Tournez le contacteur  sur la position correspondante 1 - 4.
 Si l'essuie-glace arrière est en marche, le symbole  apparaît sur le combiné d'instruments.

Remplacement des balais d'essuie-glace du pare-brise

⚠ ATTENTION Risque de coincement lors du remplacement des balais d'essuie-glace par la mise en marche des essuie-glaces

Si les essuie-glaces se mettent en marche lors du remplacement des balais d'essuie-glace, vous risquez d'être coincé par le bras d'essuie-glace.

- ▶ Veillez à toujours arrêter les essuie-glaces et couper le contact avant de remplacer les balais d'essuie-glace.

Dépose des balais d'essuie-glace

- ▶ Ecartez les bras d'essuie-glace du pare-brise.

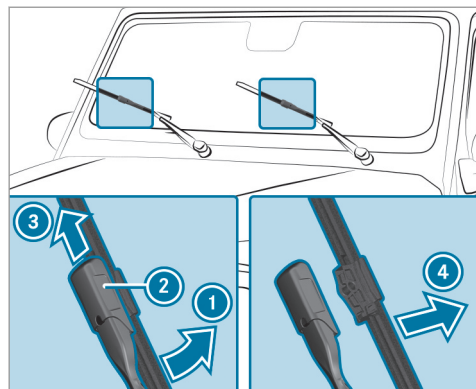

- ▶ Tenez le bras d'essuie-glace d'une main. Avec l'autre main, repoussez le balai d'essuie-glace du bras d'essuie-glace dans le sens de la flèche ① jusqu'en butée.
- ▶ Poussez le verrou ② dans le sens de la flèche ③ jusqu'à ce qu'il s'encliquette en position de dépose.
- ▶ Retirez le balai d'essuie-glace du bras d'essuie-glace dans le sens de la flèche ④.

Pose des balais d'essuie-glace

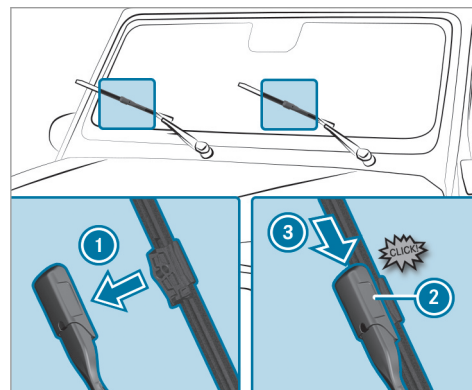

- ▶ Insérez le nouveau balai d'essuie-glace dans le bras d'essuie-glace, dans le sens de la flèche ①.
- ▶ Poussez le verrou ② dans le sens de la flèche ③ jusqu'à ce qu'il s'encliquette en position de verrouillage.

- ▶ Vérifiez que le balai d'essuie-glace est bien fixé.
- ▶ Rabattez les bras d'essuie-glace sur le pare-brise.

Indicateur d'encrassement

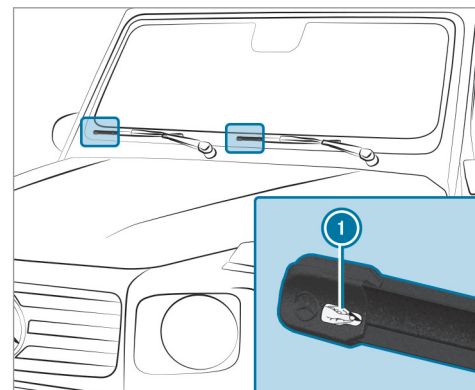

- ▶ Retirez le film de protection ① de l'indicateur d'encrassement situé à l'extrémité des balais d'essuie-glace nouvellement montés.

Les balais d'essuie-glace doivent être remplacés lorsque l'indicateur d'encrassement passe du noir au jaune.

- ⓘ La durée du changement de couleur varie en fonction des conditions d'utilisation.

Remplacement du balai d'essuie-glace de la lunette arrière

⚠ ATTENTION Risque de coincement lors du remplacement des balais d'essuie-glace par la mise en marche des essuie-glaces

Si les essuie-glaces se mettent en marche lors du remplacement des balais d'essuie-glace, vous risquez d'être coincé par le bras d'essuie-glace.

- ▶ Veillez à toujours arrêter les essuie-glaces et couper le contact avant de remplacer les balais d'essuie-glace.

! **REMARQUE** Endommagement de la lunette arrière

Si le bras d'essuie-glace sans balai d'essuie-glace tombe sur la lunette arrière, celle-ci peut être endommagée.

- ▶ Tenez le bras d'essuie-glace pendant le remplacement du balai d'essuie-glace ou déposez-le avec précaution sur la lunette arrière.

Dépose du balai d'essuie-glace

- ▶ Coupez le contact (→ page 143).
- ▶ Tournez le commodo en position **1** dans les 15 secondes qui suivent environ (→ page 131).
Le bras d'essuie-glace se met en position de remplacement.

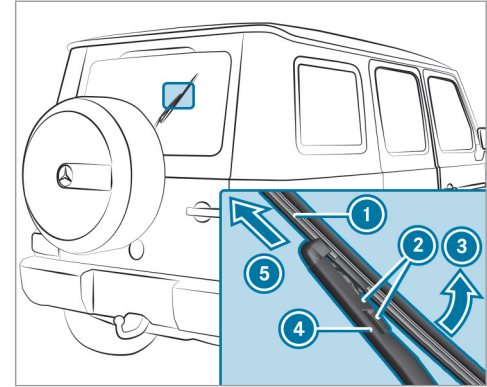

- ▶ Ecartez le bras d'essuie-glace **4** de la lunette arrière et tenez-le.
- ▶ Appuyez sur les 2 languettes de déverrouillage **2**.
- ▶ Basculez le balai d'essuie-glace **1** dans le sens de la flèche **3** pour le détacher du bras d'essuie-glace **4**.
- ▶ Retirez le balai d'essuie-glace **1** dans le sens de la flèche **5**.

Pose du balai d'essuie-glace

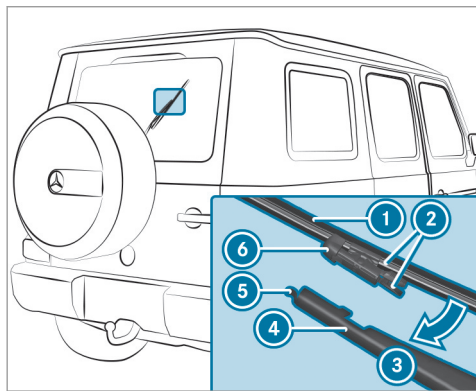

- ▶ Mettez le balai d'essuie-glace ① en place de manière à ce que l'évidement ⑥ s'emboîte sur l'ergot ⑤.
- ▶ Basculez le balai d'essuie-glace ① sur le bras d'essuie-glace dans le sens de la flèche ③ jusqu'à ce que les pinces de retenue ② s'enclenchent dans le support ④.

- ▶ Vérifiez que le balai d'essuie-glace ① est bien fixé.
- ▶ Rabattez le bras d'essuie-glace sur la lunette arrière.

Rétroviseurs

Commande des rétroviseurs extérieurs

⚠ ATTENTION Risque d'accident en cas de modification des réglages du véhicule pendant la marche

Vous risquez de perdre le contrôle du véhicule dans les situations suivantes:

- si vous réglez le siège conducteur, l'appuie-tête, le volant ou le rétroviseur pendant la marche
 - si vous bouclez votre ceinture de sécurité pendant la marche
- ▶ Avant de démarrer le moteur, réglez le siège conducteur, l'appuie-tête, le volant et le rétroviseur, et bouclez votre ceinture de sécurité.

⚠ ATTENTION Risque d'accident lié à une erreur d'appréciation de la distance lors de l'utilisation du rétroviseur côté passager

Le rétroviseur extérieur côté passager donne une image réduite. Les objets visibles sont plus près qu'ils ne le paraissent.

Vous pouvez vous tromper dans l'appréciation de la distance qui vous sépare des véhicules qui vous suivent, par exemple lors d'un changement de file.

- ▶ Par conséquent, assurez-vous toujours que la distance réelle par rapport aux véhicules qui vous suivent est suffisante en jetant un coup d'œil par-dessus votre épaule.

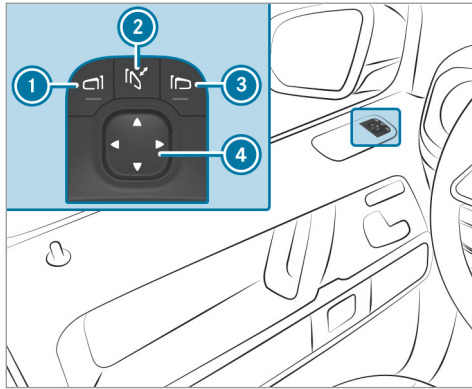

- ▶ **Rabattement et déploiement** : appuyez brièvement sur la touche ②.
 - ▶ **Réglage** : sélectionnez le rétroviseur extérieur à régler avec les touches ① ou ③.
 - ▶ Réglez la position du miroir avec la touche ④.
- ⓘ Lorsque la batterie a été débranchée ou déchargée, vous devez réinitialiser les rétro-

viseurs extérieurs. Ce n'est qu'ainsi que le rabattement automatique des rétroviseurs fonctionne.

- ▶ **Réinitialisation** : appuyez brièvement sur la touche ②.
Pour remboîter un rétroviseur extérieur déboîté, procédez de la manière suivante:
- ▶ Maintenez la touche ② appuyée.
Un cliquetis suivi d'un claquement retentit. Le rétroviseur extérieur se met dans sa position correcte.

Fonctionnement des rétroviseurs à commutation jour/nuit automatique

⚠ ATTENTION Risque de brûlure par l'acide et d'intoxication en cas de contact avec le liquide électrolytique du rétroviseur à commutation jour/nuit

En cas de bris du miroir d'un rétroviseur à commutation jour/nuit automatique, du liquide électrolytique peut s'échapper.

Le liquide électrolytique est dangereux pour la santé et provoque des irritations. Il ne doit pas entrer en contact avec la peau, les yeux, les voies respiratoires ou les vêtements ni être ingéré.

- ▶ En cas de contact avec du liquide électrolytique, tenez compte des points suivants:
 - Si du liquide électrolytique entre en contact avec la peau, rincez immédiatement les zones de peau touchées avec de l'eau et consultez immédiatement un médecin.
 - Si du liquide électrolytique entre en contact avec les yeux, rincez immédiatement et soigneusement avec de l'eau claire et consultez immédiatement un médecin.
 - En cas d'ingestion de liquide électrolytique, rincez immédiatement la bouche avec soin. Ne provoquez pas de vomissements. Consultez immédiatement un médecin.

- Changez immédiatement de vêtements s'ils ont été souillés par le liquide électrolytique.
- En cas de réaction allergique, consultez immédiatement un médecin.

Le rétroviseur intérieur et le rétroviseur extérieur côté conducteur passent automatiquement en position nuit lorsque la lumière des phares des véhicules qui suivent atteint le capteur du rétroviseur intérieur.

Limites système

Le système ne passe pas sur la position nuit dans les situations suivantes:

- Le moteur est arrêté.
- La marche arrière est engagée.
- L'éclairage intérieur est allumé.

Fonctionnement de la position marche arrière du rétroviseur extérieur côté passager

❶ La position marche arrière du rétroviseur est uniquement disponible sur les véhicules équipés de la fonction mémoire.

La position marche arrière du rétroviseur vous aide lors des manœuvres de stationnement.

Dans les situations suivantes, le rétroviseur extérieur côté passager bascule vers le bas et vous permet de voir la roue arrière côté passager:

- La position marche arrière du rétroviseur est mémorisée (→ page 136).
- Le rétroviseur côté passager est sélectionné
- La marche arrière est engagée.

Le rétroviseur extérieur côté passager reprend sa position dans les situations suivantes:

- Vous mettez la boîte de vitesses sur une autre position de la boîte de vitesses.
- Vous roulez à plus de 9 mph (15 km/h).
- Vous appuyez sur la touche de sélection du rétroviseur extérieur côté conducteur.

Mémorisation de la position marche arrière du rétroviseur extérieur côté passager par l'intermédiaire de la marche arrière

Mémorisation

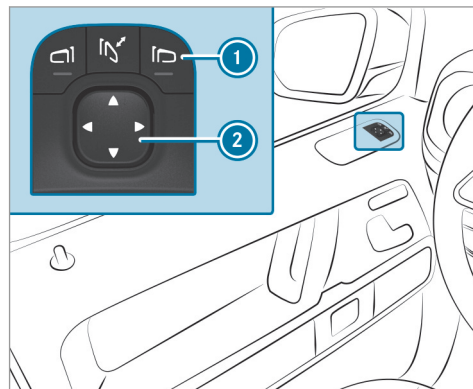

- ▶ Sélectionnez le rétroviseur extérieur côté passager avec la touche ❶.
- ▶ Engagez la marche arrière.

- ▶ Mettez le rétroviseur extérieur côté passager dans la position marche arrière du rétroviseur souhaitée avec la touche ②.

Rappel

- ▶ Sélectionnez le rétroviseur extérieur côté passager avec la touche ①.
- ▶ Engagez la marche arrière.
Le rétroviseur extérieur côté passager pivote jusqu'à la position marche arrière du rétroviseur mémorisée.

Activation et désactivation du rabattement automatique des rétroviseurs

Système multimédia:

↳ Véhicule ▶  Réglages véhicule ▶ Rabattement autom.

- ▶ Activez ou désactivez la fonction.

Utilisation du pare-soleil

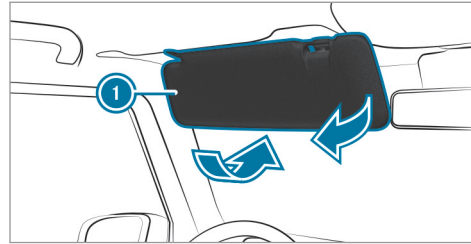

- ▶ **Eblouissement par l'avant** : abaissez le pare-soleil ①.
- ▶ **Eblouissement latéral** : basculez le pare-soleil ① sur le côté.

Vue d'ensemble des systèmes de climatisation

Vue d'ensemble de l'unité de commande du climatiseur THERMOTRONIC

Les voyants incorporés aux touches indiquent que la fonction correspondante est activée.

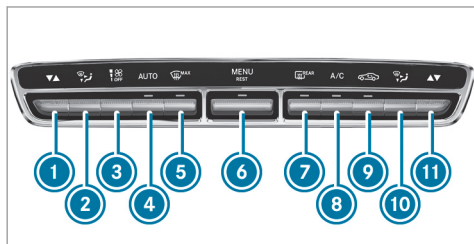

- ① ▼▲ Réglage de la température côté conducteur
- ② 🌀 Réglage de la répartition d'air côté conducteur
- ③ 🌬️ OFF Réglage du débit d'air ou arrêt de la climatisation

- ④ AUTO Régulation automatique de la climatisation (→ page 139)
- ⑤ 🧊 MAX Dégivrage du pare-brise
- ⑥ MENU REST Affichage du menu de climatisation
Mise en marche et arrêt du système d'utilisation de la chaleur résiduelle (→ page 140)
- ⑦ 🪞 REAR Mise en marche et arrêt du chauffage de lunette arrière
- ⑧ A/C Activation et désactivation de la fonction A/C (→ page 139)
- ⑨ 🔄 Mise en marche et arrêt du mode recyclage d'air (→ page 140)
- ⑩ 🌀 Réglage de la répartition d'air côté passager
- ⑪ ▼▲ Réglage de la température côté passager

Unité de commande arrière

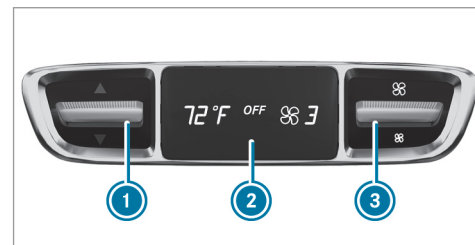

- ① Réglage de la température
- ② Ecran
- ③ Réglage du débit d'air

Commande des systèmes de climatisation

Mise en marche et arrêt de la climatisation

- ▶ **Mise en marche** : réglez le débit d'air sur le niveau 1 ou au-delà à l'aide de la touche 🌬️.
- ▶ **Arrêt** : réglez le débit d'air sur le niveau 0 à l'aide de la touche 🌬️ OFF.

- ⓘ Lorsque la climatisation est arrêtée, les vitres risquent de se couvrir plus rapidement de buée. N'arrêtez que brièvement la climatisation.

Activation et désactivation de la fonction A/C par l'intermédiaire de l'unité de commande

La fonction A/C permet de climatiser et de déshumidifier l'air intérieur du véhicule.

- ▶ Appuyez sur la touche .

Ne désactivez que brièvement la fonction A/C, sinon les vitres risquent de se couvrir plus rapidement de buée.

En mode refroidissement, de l'eau de condensation peut s'écouler sous le véhicule. Cela n'indique pas un défaut.

La fonction compresseur est désactivée dans les cas suivants:

- dans les montées et descentes dont l'inclinaison est supérieure à 35 %

- sur les trajets effectués de biais lorsque l'inclinaison est supérieure à 35 %

Activation et désactivation de la fonction A/C par l'intermédiaire du système multimédia

Système multimédia:

- ↳ Véhicule ▶  Climatiser ▶ A/C



La fonction A/C permet de climatiser et de déshumidifier l'air intérieur du véhicule.

- ▶ Activez ou désactivez la fonction.

Régulation automatique de la climatisation

En mode automatique, la température réglée est régulée et maintenue constante grâce à l'arrivée d'air.

- ▶ Appuyez sur la touche **AUTO**.

- ▶ **Passage au mode manuel** : appuyez sur la touche  ou la touche .

Mode de régulation de la climatisation

Fonctionnement du mode de régulation de la climatisation

Dans le mode automatique, vous pouvez sélectionner, pour la zone du conducteur et du passager, les modes de régulation de la climatisation suivants:

- **FOCUS** : débit d'air élevé, réglage plus frais
- **MEDIUM** : débit d'air moyen, réglage standard
- **DIFFUSE** : débit d'air faible, réglage plus chaud et engendrant moins de courants d'air

Réglage du mode de régulation de la climatisation

Système multimédia:









- ↳ Véhicule ▶  Climatiser ▶ Mode régulation clim.

- ▶ Sélectionnez **FOCUS**, **MEDIUM** ou **DIFFUSE**.

- ⓘ Pour une utilisation optimale du mode de régulation de la climatisation, la fonction **AUTO** doit être activée (→ page 139).

Vue d'ensemble des positions de répartition d'air

Les symboles affichés sur l'écran indiquent les buses par lesquelles l'air sort :

-  Buses de dégivrage
-  Buses centrales et latérales
-  Buses de l'espace jambes
-  Buses centrales et latérales et buses de l'espace jambes
-  Buses de dégivrage et buses de l'espace jambes
-  Toutes les buses
-  Buses de dégivrage et buses centrales et latérales
-  Répartition d'air automatique

Activation et désactivation de la fonction de synchronisation de la climatisation par l'intermédiaire du système multimédia

Système multimédia :



 Véhicule   Climatiseur  SYNC

La fonction de synchronisation vous permet de commander la climatisation de manière centralisée. Le réglage de la température est automatiquement repris pour chaque zone de climatisation.



-  Activez ou désactivez la fonction.

Désembuage des vitres



Désembuage des vitres à l'intérieur

-  Appuyez sur la touche **AUTO**.
-  Si les vitres continuent à se couvrir de buée : appuyez sur la touche .

Désembuage des vitres à l'extérieur

-  Mettez les essuie-glaces en marche.
-  Appuyez sur la touche **AUTO**.

Mise en marche et arrêt du mode recyclage d'air

-  Appuyez sur la touche . L'air intérieur est recyclé.

Le mode recyclage d'air passe automatiquement en mode air frais après un certain temps.

-  Lorsque le mode recyclage d'air est activé, les vitres risquent de se couvrir plus rapidement de buée. N'activez le mode recyclage d'air que pour une courte durée.

Mise en marche et arrêt du système d'utilisation de la chaleur résiduelle

Conditions requises

- Le véhicule est à l'arrêt.

Avec la chaleur accumulée par le moteur, vous pouvez chauffer ou ventiler le compartiment avant du véhicule pendant 30 minutes environ, en fonction de la température réglée.

-  **Mise en marche** : appuyez sur la touche .

Le système d'utilisation de la chaleur résiduelle s'arrête automatiquement.

Activation ou désactivation de l'ionisation

Système multimédia:

↳ Véhicule ► ►  Climatiseur ► ► Ionisation de l'air

L'ionisation épure l'air intérieur du véhicule et le régénère. L'ionisation de l'air intérieur ne dégage pas d'odeur caractéristique.

► Activez ou désactivez la fonction.

Informations sur le chauffage de pare-brise

Le chauffage de pare-brise se met en marche automatiquement lorsque la touche  est activée.

Après le démarrage du véhicule, le chauffage de pare-brise se met en marche automatiquement en fonction des besoins.

Buses de ventilation

Réglage des buses de ventilation avant

⚠ ATTENTION - Risque de brûlure ou d'engelure dû à une distance trop faible par rapport aux buses de ventilation

L'air sortant des buses de ventilation peut être très chaud ou très froid.

A proximité immédiate des buses de ventilation, vous risquez des brûlures ou des engelures.

- Veillez toujours à ce que tous les occupants du véhicule se tiennent à une distance suffisante des buses de ventilation.
- Si nécessaire, dirigez le flux d'air vers une autre zone de l'habitacle.

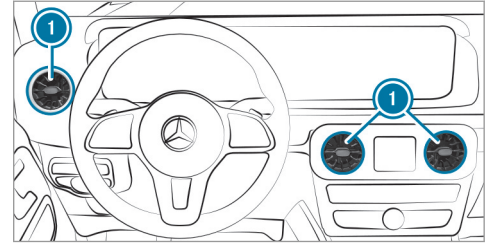

- **Ouverture et fermeture :** saisissez la buse de ventilation ① par la partie centrale et tournez-la vers la gauche ou la droite jusqu'en butée.
- **Réglage de la direction du flux d'air :** saisissez la buse de ventilation ① par la partie centrale et orientez-la vers le haut, le bas, la gauche ou la droite.

Réglage des buses de ventilation arrière

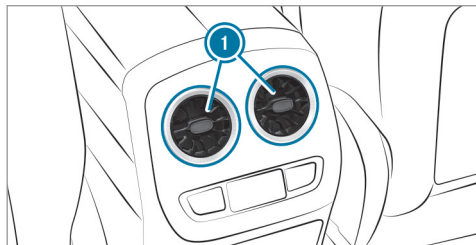

- ▶ **Ouverture et fermeture** : saisissez la buse arrière ❶ par la partie centrale et tournez-la vers la gauche ou la droite jusqu'en butée.
- ▶ **Réglage de la direction du flux d'air** : saisissez la buse arrière ❶ par la partie centrale et orientez-la vers le haut, le bas, la gauche ou la droite.

Conduite

Remarques relatives aux véhicules Mercedes-AMG

Tenez compte des remarques sur les thèmes suivants qui figurent dans la notice d'utilisation complémentaire. Sinon, vous risquez de ne pas être averti des dangers qui pourraient se présenter.

- Système d'échappement Performance AMG
- Système de freinage haute performance AMG
- RIDE CONTROL AMG
- Programmes de conduite (contacteur DYNAMIC SELECT)

Etablissement de l'alimentation en tension ou mise du contact avec la touche Start/ Stop

⚠ ATTENTION Risque d'accident et de blessure si des enfants sont laissés sans surveillance à l'intérieur du véhicule

Si vous laissez des enfants sans surveillance à l'intérieur du véhicule, ils pourraient

- ouvrir les portes et mettre en danger d'autres personnes ou usagers
- descendre du véhicule et se faire renverser
- utiliser les équipements du véhicule avec lesquels ils pourraient, par exemple, se coincer

En outre, les enfants peuvent mettre le véhicule en mouvement, par exemple en

- desserrant le frein de stationnement
- désengageant la position parking **P** de la boîte de vitesses

- démarrant le système d'entraînement du véhicule
- ▶ Ne laissez jamais des enfants ni des animaux sans surveillance à l'intérieur du véhicule.
- ▶ Lorsque vous quittez le véhicule, prenez toujours la clé avec vous et verrouillez le véhicule.
- ▶ Conservez la clé hors de portée des enfants.

Conditions requises

- La clé doit se trouver à l'intérieur du véhicule et la pile de la clé ne doit pas être déchargée.

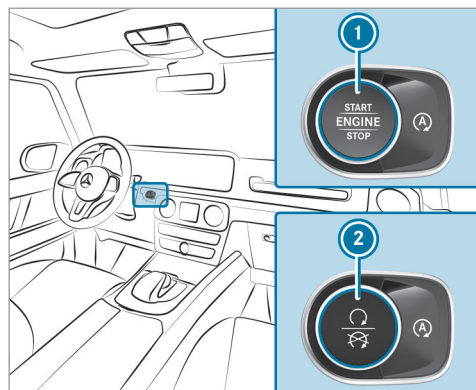

► **Etablissement de l'alimentation en tension :** appuyez 1 fois sur la touche ① (Etats-Unis) ou ② (Canada).

Vous pouvez alors mettre les essuie-glaces en marche, par exemple.

L'alimentation en tension est à nouveau coupée lorsque les conditions suivantes sont remplies:

- Vous ouvrez la porte conducteur.

- Vous appuyez 2 fois sur la touche ① (Etats-Unis) ou ② (Canada).

► **Mise du contact :** appuyez 2 fois sur la touche ① (Etats-Unis) ou ② (Canada). Les voyants du combiné d'instruments s'allument.

Le contact est à nouveau coupé lorsque l'une des conditions suivantes est remplie:

- Vous ne démarrez pas le véhicule dans les 15 minutes qui suivent.
La boîte de vitesses se trouve en position **P** ou le frein de stationnement électrique est serré.
- Vous appuyez 1 fois sur la touche ①.

Démarrage du véhicule

Démarrage du véhicule avec la touche Start/Stop

Conditions requises

- La clé doit se trouver à l'intérieur du véhicule et la pile de la clé ne doit pas être déchargée.

► Mettez la boîte de vitesses sur **P** ou **N**.

► Appuyez sur la pédale de frein et appuyez 1 fois sur la touche ① (Etats-Unis) ou ② (Canada).

► Si le véhicule ne démarre pas: arrêtez les consommateurs qui ne sont pas indispensables et appuyez 1 fois sur la touche ① (Etats-Unis) ou ② (Canada).

► Si le véhicule ne démarre toujours pas et que le message **Déposer la clé à l'endroit prévu à cet effet cf. notice d'utilisation** apparaît sur l'écran multifonction: démarrez le véhicule en mode fonctionnement de secours.

Pour arrêter le moteur pendant la marche, appuyez pendant 3 secondes environ sur la touche ① (Etats-Unis) ou ② (Canada). Respectez impérativement les consignes de sécurité qui figurent sous «Recommandations pour la conduite».

Remarques relatives au rodage

Véhicules Mercedes-AMG : tenez compte des remarques qui figurent dans la notice d'utilisa-

tion complémentaire. Sinon, vous risquez de ne pas être averti des dangers qui pourraient se présenter.

Parcourez les 1 000 premiers miles (1 500 premiers km) en ménageant le moteur:

- Faites varier la vitesse et le régime moteur.
- Sélectionnez le programme de conduite **C** ou **E**.
- Engagez le rapport immédiatement supérieur au plus tard lorsque l'aiguille du compte-tours se situe entre les $\frac{2}{3}$ et la zone rouge.
- Ne descendez pas les rapports manuellement pour freiner le véhicule.
- Évitez de solliciter trop fortement le moteur, en roulant à pleins gaz par exemple.
- N'enfoncez pas la pédale d'accélérateur au-delà du point de résistance (kickdown).
- Au bout de 1 000 miles (1 500 km), roulez progressivement à pleine vitesse et à des régimes plus élevés.

Cela vaut également lorsque le moteur ou des éléments de la chaîne cinématique ont été remplacés.

Tenez également compte des consignes de rodage complémentaires suivantes:

- Les capteurs de certains systèmes d'aide à la conduite et systèmes de sécurité active se réinitialisent automatiquement après une certaine distance parcourue (suite à la livraison du véhicule ou à une réparation). Les systèmes n'atteignent leur efficacité maximale qu'une fois le cycle d'initialisation achevé.
- Des garnitures de frein, des disques de frein et des pneus neufs ou de rechange ne permettent d'obtenir un effet de freinage ainsi qu'une adhérence à la chaussée optimaux qu'après plusieurs centaines de kilomètres. Vous devez donc compenser l'effet de freinage réduit par une pression accrue sur la pédale de frein.

Remarques relatives à la conduite

⚠ ATTENTION Risque d'accident dû à des objets se trouvant sur le plancher côté conducteur

Les objets éventuellement posés sur le plancher côté conducteur risquent d'entraver la course de la pédale ou de bloquer une pédale si celle-ci est enfoncée.

Cela compromet la sécurité de fonctionnement et la sécurité routière du véhicule.

- ▶ Rangez tous les objets en lieu sûr dans le véhicule afin d'éviter qu'ils ne se retrouvent sur le plancher côté conducteur.
- ▶ Fixez toujours les tapis de sol conformément aux prescriptions afin de ne pas entraver la course des pédales.
- ▶ N'utilisez pas de tapis de sol non fixés et ne superposez pas plusieurs tapis de sol.

⚠ ATTENTION Risque d'accident dû au port de chaussures inadaptées

L'actionnement des pédales peut être compromis par le port de chaussures inadaptées, par exemple des

- chaussures à semelles compensées
- chaussures à talons hauts
- pantoufles

▶ Lorsque vous conduisez, portez toujours des chaussures adaptées afin de pouvoir actionner les pédales en toute sécurité.

⚠ ATTENTION Risque d'accident en cas de coupure du contact pendant la marche

Si vous coupez le contact pendant la marche, certaines fonctions importantes pour la sécurité sont limitées ou ne sont plus disponibles. Cela peut, par exemple, concerner la direction assistée et l'amplification de la force de freinage.

Vous devez alors fournir un effort beaucoup plus important pour diriger et freiner le véhicule.

▶ Ne coupez pas le contact pendant la marche.

⚠ ATTENTION Risque d'intoxication dû aux gaz d'échappement

Les moteurs thermiques dégagent des gaz d'échappement toxiques, tels que du monoxyde de carbone. L'inhalation de ces gaz d'échappement entraîne des intoxications.

▶ Ne laissez jamais tourner le moteur dans un local fermé ne disposant pas d'une ventilation suffisante.

⚠ ATTENTION Risque de dérapage et d'accident en cas de passage à un rapport inférieur sur chaussée glissante

Si vous rétrogradez alors que vous roulez sur une chaussée glissante pour augmenter l'effet de freinage du moteur, les roues motrices peuvent perdre leur adhérence.

▶ Sur chaussée glissante, ne rétrogradez pas pour augmenter l'effet de freinage du moteur.

⚠ DANGER Danger de mort dû aux gaz d'échappement toxiques

Si le tube de sortie d'échappement est bouché ou qu'une aération suffisante n'est plus possible, des gaz d'échappement toxiques, en particulier du monoxyde de carbone, peuvent pénétrer à l'intérieur du véhicule. C'est le cas, par exemple, si le véhicule reste bloqué dans la neige.

▶ Lorsque le moteur tourne ou que le chauffage autonome est en marche, veillez à ce que le tube de sortie d'échappement et la zone autour du véhicule soient débarrassés de tout dépôt de neige.

▶ Afin de garantir une arrivée d'air frais suffisante, ouvrez une vitre du côté du véhicule opposé au vent.

⚠ ATTENTION Risque d'accident et de blessure dû à la consommation d'alcool et de drogues au volant

Il est extrêmement dangereux de prendre le volant après avoir consommé de l'alcool et/ou de la drogue. De petites quantités d'alcool ou de drogue suffisent pour modifier vos réflexes, votre perception et votre jugement.

La probabilité d'un accident grave, voire mortel, augmente considérablement lorsque vous conduisez après avoir bu de l'alcool ou pris de la drogue.

- ▶ Ne buvez pas d'alcool et ne prenez pas de drogue lorsque vous conduisez et ne laissez jamais le volant à quelqu'un qui a consommé de l'alcool ou de la drogue.

⚠ ATTENTION Risque d'accident dû à une surchauffe du système de freinage

Si vous faites reposer votre pied sur la pédale de frein pendant la marche, le système de freinage peut surchauffer.

La distance de freinage s'allonge et le système de freinage peut même tomber en panne.

- ▶ N'utilisez jamais la pédale de frein comme repose-pieds.
- ▶ Pendant la marche, n'appuyez pas simultanément sur la pédale de frein et sur la pédale d'accélérateur.

ℹ REMARQUE Usure des garnitures de frein dû à un actionnement permanent de la pédale de frein

- ▶ Lorsque vous conduisez, n'appuyez pas en permanence sur la pédale de frein.
- ▶ Afin d'exploiter l'effet de frein moteur, engagez à temps un rapport inférieur.

ℹ REMARQUE Endommagement de la chaîne cinématique et du moteur au démarrage

- ▶ Ne faites pas chauffer le moteur à l'arrêt. Démarrez immédiatement.
- ▶ Evitez de rouler à régime élevé et à pleins gaz tant que le moteur n'a pas atteint sa température de service.
- ▶ Ne faites pas patiner les roues.

ℹ REMARQUE Endommagement du catalyseur dû à du carburant non brûlé

Le moteur tourne irrégulièrement et a des ratés d'allumage.

Du carburant non brûlé peut parvenir au catalyseur.

- ▶ N'accélérez que faiblement.
- ▶ Faites immédiatement éliminer la cause du problème par un atelier qualifié.

Effet de freinage limité sur les routes salées:

- La distance de freinage risque de s'allonger considérablement ou le freinage peut s'effectuer de manière unilatérale si une couche de sel s'est formée sur les disques et les garnitures de frein.
- Maintenez une distance de sécurité importante par rapport au véhicule qui vous précède.

Pour éliminer une couche de sel,

- effectuez de temps à autre un freinage en tenant compte des conditions de circulation
- appuyez prudemment sur la pédale de frein à la fin du trajet et au début du trajet suivant

Informations relatives à la conduite en tout-terrain

⚠ ATTENTION Risque d'accident en cas de non respect de la ligne de la plus grande pente dans les déclivités

Lorsque vous franchissez une déclivité de biais ou effectuez un virage sur une déclivité, le véhicule risque de glisser latéralement, de se renverser et de se retourner.

- ▶ Franchissez toujours une déclivité selon la ligne de la plus grande pente (tout droit vers le haut ou vers le bas) et n'effectuez pas de virage.

⚠ ATTENTION Risque d'incendie dû au contact de composants brûlants du système d'échappement avec des matières inflammables

Si des matières inflammables, telles que des feuilles, de l'herbe ou des branches, entrent en contact avec des pièces brûlantes du système d'échappement, elles peuvent s'enflammer.

- ▶ Lorsque vous roulez sur des routes non stabilisées ou en tout-terrain, contrôlez régulièrement le soubassement.
- ▶ Retirez en particulier les végétaux ou autres matières inflammables restés coincés.
- ▶ En cas de dommages, prenez immédiatement contact avec un atelier qualifié.

Lors de trajets en tout-terrain, certaines matières (sable, boue ou eau, par exemple), parfois mélangées à de l'huile, peuvent s'introduire dans les freins. Cela peut diminuer l'efficacité des freins, voire entraîner leur défaillance complète, par exemple en cas d'usure accrue. Le comportement au freinage est modifié en fonction des matières qui se sont introduites. Nettoyez les freins après un trajet en tout-terrain. Si vous constatez ensuite une baisse d'efficacité des freins ou si vous entendez un bruit de frottement, faites immédiatement contrôler le système de freinage par un atelier qualifié. Adaptez votre style de conduite au comportement au freinage modifié.

! **REMARQUE** Endommagement dû au franchissement d'obstacles

Vous risquez d'endommager le véhicule si:

- Le véhicule touche le sol sur un bord de trottoir élevé ou sur des chemins non stabilisés.
 - Vous franchissez des obstacles à vive allure (trottoirs, ralentisseurs ou nids-de-poule, par exemple).
 - Des objets lourds heurtent le soubassement ou des éléments du train de roulement.
- ▶ Évitez les obstacles qui pourraient endommager le véhicule.
- ▶ Lors de trajets en tout-terrain, contrôlez régulièrement l'état de votre véhicule.
- ▶ En cas de dommages, prenez immédiatement contact avec un atelier qualifié.



PROTECTION DE L'ENVIRONNEMENT Dégradation de l'environnement due au non-respect des panneaux d'interdiction

La protection de l'environnement est une priorité. Respectez la nature.

- ▶ Respectez impérativement les panneaux d'interdiction.

Contrôles à effectuer avant un trajet en tout-terrain

Contrôlez les points suivants avant un trajet en tout-terrain:

- Niveau de carburant
- Niveau d'huile moteur: faites l'appoint d'huile moteur jusqu'au repère maximum, afin de garantir une aptitude en côte optimale (→ page 354).
- Outillage de changement de roue et roue de secours
- Pneus et jantes

Conduite en tout-terrain

Lisez attentivement cette section avant d'utiliser le véhicule en tout-terrain. Commencez ensuite par vous exercer sur des terrains faciles.

- Avant d'aborder un trajet en tout-terrain, mettez si nécessaire la boîte de transfert sur la position tout-terrain **LOW RANGE** (→ page 163).
- Si nécessaire, enclenchez les blocages de différentiel (→ page 165).

En rapport tout-terrain **LOW RANGE** ou lorsque les blocages de différentiel sont enclenchés, le véhicule passe en **G-Mode** (→ page 155).

Lorsque le rapport tout-terrain **LOW RANGE** est engagé, vous pouvez passer de **D** à **R** et de **N** à **R** sans appuyer sur la pédale de frein. Cela peut par exemple vous aider à dégager votre véhicule s'il est embourbé (fonction de dégagement).

- Franchissez toujours les descentes et les talus avec le moteur en marche et un rapport engagé. Tenez compte des remarques relatives aux montées et descentes en tout-terrain (→ page 151).

- Ne vous engagez pas sur des terrains inconnus et non découverts, et restez sur les chemins balisés.
- Veillez à ce que les portes et les vitres soient toujours fermées pendant la marche.
- Désactivez l'assistant de régulation de distance DISTRONIC et le TEMPOMAT.
- Adaptez votre conduite à la nature du terrain.
- N'utilisez pas la fonction HOLD pour franchir de fortes déclivités (montées/descentes) sur sol glissant ou meuble.
- Franchissez l'obstacle en faisant passer la roue avant, puis la roue arrière au centre de l'obstacle.

Pour rouler sur le sable, tenez compte des remarques suivantes:

- Engagez un rapport inférieur.
- Adoptez une allure soutenue pour vaincre la résistance au roulement, sinon le véhicule risque de s'enliser.

- Roulez si possible dans les traces laissées par les autres véhicules. Assurez-vous que les conditions suivantes sont réunies:
 - Les ornières ne sont pas trop profondes.
 - Le sable est suffisamment stable.
 - La garde au sol du véhicule est suffisante.
- Baissez la pression des 4 pneus.
Contrairement aux indications qui figurent dans le tableau des pressions de gonflage (trappe de réservoir), vous pouvez réduire la pression des pneus à 120 kPa (1,2 bar, 17,4 psi).

Véhicules Mercedes-AMG : tenez compte des remarques qui figurent dans la notice d'utilisation complémentaire. Sinon, vous risquez de ne pas être averti des dangers qui pourraient se présenter.

- ① Augmentez immédiatement la pression des pneus dès que vous ne roulez plus sur le sable.

Vous trouverez des indications relatives à la pression recommandée des pneus montés départ usine sur votre véhicule sur les plaques d'information suivantes:

- Plaque d'information sur les pneus et le chargement située sur le montant B de votre véhicule (→ page 396)
- Tableau de pression des pneus situé à l'intérieur de la trappe de réservoir (→ page 391)

Pour passer un gué, tenez compte des remarques suivantes:

- Roulez à 6 mph (10 km/h) maximum.
- Tenez compte de la profondeur de gué maximale autorisée (→ page 434).
- Arrêtez la climatisation automatique (→ page 139).
- **Véhicules équipés du chauffage autonome/de la ventilation à l'arrêt :** arrêtez le chauffage autonome/la ventilation à l'arrêt .
- Veillez à ce qu'aucune vague ne se forme à l'avant du véhicule.

- Ne vous arrêtez pas dans l'eau et n'arrêtez pas le moteur. Veillez à ce que la fonction Start/Stop ECO soit désactivée (→ page 152).

Contrôles à effectuer après un trajet en tout-terrain

En tout-terrain, le véhicule est considérablement plus sollicité que sur une route normale. Contrôlez l'état de l'ensemble véhicule après chaque trajet en tout-terrain pour constater la présence éventuelle de dommages et de corps étrangers. La présence de corps étrangers dans les roues ou dans la chaîne cinématique peut provoquer un déséquilibre des roues et par conséquent des vibrations.

- Mettez la boîte de transfert sur la position route **HIGH RANGE**.
- Désenclenchez les blocages de différentiel.
- Après la traversée d'un terrain inondé, laissez les freins sécher.
- Après un trajet en tout-terrain, nettoyez les composants suivants:
 - Numéro d'immatriculation
 - Blocs optiques avant et arrière
 - Roues, jantes et passages de roue
 - Soubassement
- Après un trajet sur sable, boue, eau ou graviers, contrôlez et nettoyez les composants suivants:
 - Garnitures de frein et disques de frein
 - Pneus et jantes
 - Articulations d'essieu

Remarques relatives aux montées et descentes en tout-terrain

⚠ ATTENTION Risque d'accident en cas de non respect de la ligne de la plus grande pente dans les déclivités

Lorsque vous franchissez une déclivité de biais ou effectuez un virage sur une déclivité, le véhicule risque de glisser latéralement, de se renverser et de se retourner.

► Franchissez toujours une déclivité selon la ligne de la plus grande pente (tout

droit vers le haut ou vers le bas) et n'effectuez pas de virage.

- Respectez les valeurs d'angle de franchissement et d'aptitude en côte maximale (→ page 434).
- Tenez compte des remarques relatives à l'ABS tout-terrain (→ page 180).
- Avant d'aborder des montées et descentes en tout-terrain, mettez si nécessaire la boîte de transfert sur la position tout-terrain **LOW RANGE** (→ page 163).
- Si nécessaire, enclenchez les blocages de différentiel (→ page 165).
- Evitez les régimes moteur élevés.
- Exploitez le frein moteur lorsque vous roulez en descente.
- Dans les montées et descentes longues et à forte déclivité, engagez un rapport inférieur.
- En bas d'une longue descente, testez l'efficacité du frein de service.

Fonction Start/Stop ECO

Mode de fonctionnement de la fonction Start/Stop ECO

Lorsque les conditions suivantes sont remplies, le moteur est arrêté automatiquement:

- Vous arrêtez le véhicule en position **D** ou **N**.
- Toutes les conditions nécessaires côté véhicule à l'arrêt automatique du moteur sont remplies.

Le symbole **(A)** apparaît sur l'écran multifonction lorsque le véhicule est à l'arrêt.

Le moteur redémarre automatiquement dans les cas suivants:

- Vous relâchez la pédale de frein alors que la boîte de vitesses est en position **D** et que la fonction HOLD n'est pas activée.
- Vous quittez la position **P** de la boîte de vitesses.
- Vous engagez la position **D** ou **R** de la boîte de vitesses.
- Vous appuyez sur la pédale d'accélérateur.

- Vous modifiez le niveau du véhicule.
- Un démarrage automatique du moteur est nécessaire côté véhicule.

Si le moteur a été arrêté par la fonction Start/Stop ECO et que vous quittez le véhicule, un signal d'alerte retentit. En outre, le message **Véhicule prêt à rouler Couper contact avant de quitter le véhicule** apparaît sur l'écran multifonction. Si vous ne coupez pas le contact, le contact se coupe au bout d'une minute.

Désactivation et activation de la fonction Start/Stop ECO

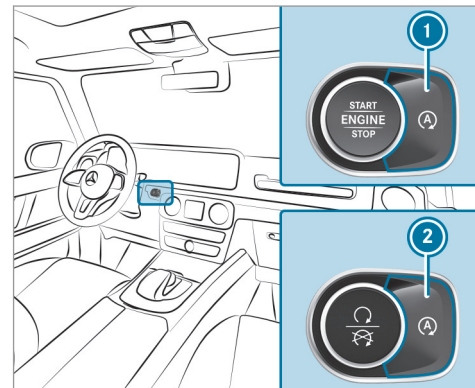

- ▶ Appuyez sur la touche **1** (USA) ou la touche **2** (Canada.).
Un message apparaît sur le combiné d'instruments lors de la désactivation et l'activation de la fonction Start/Stop ECO.

- i** Un message est affiché en permanence sur le combiné d'instruments lorsque la fonction Start/Stop ECO est désactivée.

Fonctionnement de l'affichage ECO

L'affichage ECO évalue votre style de conduite sur l'ensemble du trajet, du début à la fin, et vous aide à adopter un style de conduite qui privilégie l'économie.

Vous pouvez influencer sur la consommation:

- Adoptez un style de conduite prévoyant.
- Sélectionnez le programme de conduite **E**.
- Tenez compte des recommandations de rapport.

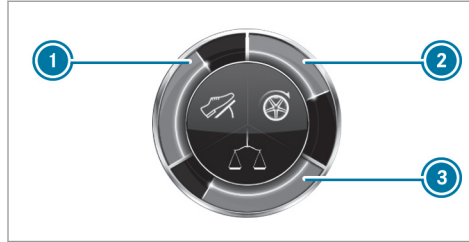

Le segment interne est allumé en vert et le segment externe se remplit:

- ① Accélération modérée
- ② Légère décélération et relâchement de la pédale d'accélérateur
- ③ Vitesse régulière

Le segment interne est gris et le segment externe se vide:

- ① Accélération sportive
- ② Freinages brutaux
- ③ Variations de vitesse

Vous avez adopté une conduite économique:

- Les trois segments externes sont entièrement remplis simultanément.
- Le cadre autour de l'affichage ECO s'allume.

L'autonomie supplémentaire que vous avez atteinte par votre style de conduite par rapport à un conducteur au style de conduite très sportif apparaît sous **dep. départ (+)**. Cette autonomie ne correspond pas à une économie de carburant constante.

Contacteur DYNAMIC SELECT

Fonctionnement du contacteur DYNAMIC SELECT

Véhicules Mercedes-AMG : tenez compte des remarques qui figurent dans la notice d'utilisation complémentaire. Sinon, vous risquez de ne pas être averti des dangers qui pourraient se présenter.

Le contacteur DYNAMIC SELECT vous permet de commuter entre les programmes de conduite suivants:

- **I (Individual)** : réglages personnalisés
- **S (Sport)** : conduite sportive
- **C (Comfort)** : conduite confortable et économique
- **E (Eco)** : conduite particulièrement économique

Une fois le véhicule redémarré, le programme de conduite **C (Comfort)** s'active automatiquement.

Selon le programme de conduite sélectionné, les caractéristiques suivantes du véhicule sont modifiées:

- Entraînement
 - Gestion moteur et gestion de la boîte de vitesses
 - Assistant de régulation de distance DISTRONIC actif
- Fonction Start/Stop ECO
- ESP®

- Direction
- **Véhicules équipés d'un système d'amortissement réglable** : train de roulement

Sélection du programme de conduite

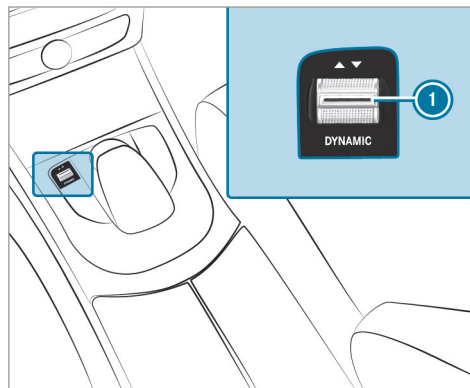

- ▶ Actionnez le contacteur DYNAMIC SELECT **1** vers l'avant ou vers l'arrière. Le programme de conduite sélectionné s'affiche sur l'écran multifonction du combiné d'instruments et sur l'écran du système multimédia.

Sélection du programme de conduite Desert

- i** La disponibilité de la fonction suivante dépend du pays.
- ▶ Sélectionnez le programme de conduite **E (Eco)**.
- ▶ Maintenez le contacteur DYNAMIC SELECT **1** actionné vers l'arrière pendant environ 3 secondes. Un signal acoustique et visuel est émis.
- ▶ Confirmez la sélection avec la touche gauche du pavé tactile qui se trouve sur le volant. Le message **Programme Sable activé ESP non disponible cf. notice d'utilisation** apparaît sur le combiné d'instruments. Les voyants d'alerte ESP® et ABS s'allument.

- ❗ Tenez également compte des remarques relatives au programme de conduite Desert - ESP®.
- ❗ Un nouveau message optique et sonore est émis lorsque vous ouvrez la porte conducteur alors que le moteur tourne, pour attirer votre attention sur les conditions de circulation en cas de changement de conducteur.
- ▶ Pour désactiver le programme de conduite Desert, actionnez le contacteur DYNAMIC SELECT  vers l'avant.
- ❗ Une fois le véhicule redémarré, le programme de conduite **C (Comfort)** s'active automatiquement.

Configuration du programme de conduite I

Système multimédia:

↳ Véhicule ▶  DYNAMIC SELECT ▶ Individual

- ▶ Sélectionnez un réglage personnalisé.

Affichage des données du véhicule

Système multimédia:

↳ Véhicule ▶  DYNAMIC SELECT

- ▶ Sélectionnez **Données du véhicule**.

Les informations suivantes sont affichées:

- Boussole
- Braquage des roues
- Montée
- Inclinaison longitudinale
- Dénivellation
- **LOW RANGE** (→ page 162)
- Blocage (→ page 164)

Affichage des données du moteur

Système multimédia:

↳ Véhicule ▶  DYNAMIC SELECT

- ▶ Sélectionnez **Données moteur**.

- ❗ Les valeurs de la puissance du moteur et du couple moteur peuvent différer des valeurs nominales.

Les variables sont, par exemple:

- Régime moteur
- Niveau de la mer
- Qualité du carburant
- Température extérieure

G-Mode

Le **G-Mode** est un programme de conduite supplémentaire pour les trajets en tout-terrain, qui n'est pas adapté à une utilisation sur route stabilisée. Le **G-Mode** s'active automatiquement lorsque l'une des conditions suivantes est remplie:

- Vous mettez la boîte de transfert sur la position tout-terrain **LOW RANGE** (→ page 163).
- Vous enclenchez au moins un blocage de différentiel (→ page 165).

L'indicateur **G** apparaît sur le combiné d'instruments.

Le G-Mode se désactive automatiquement lorsque les conditions suivantes sont réunies:

- Vous mettez la boîte de transfert sur la position route **HIGH RANGE**.
- Vous désenclenchez tous les blocages de différentiel.

En **G-Mode**, tous les systèmes de conduite et de sécurité active ne sont pas forcément disponibles. Tenez compte des limites système de la boîte de transfert (→ page 162) et des blocages de différentiel (→ page 164).

En **G-Mode**, il n'est pas possible de changer le programme de conduite avec le contacteur DYNAMIC SELECT. Le contacteur DYNAMIC SELECT ne fonctionne à nouveau que lorsque le **G-Mode** a été une nouvelle fois désactivé.

Boîte automatique

Levier sélecteur DIRECT SELECT

Fonctionnement du levier sélecteur DIRECT SELECT

⚠ ATTENTION Risque d'accident et de blessure si des enfants laissés sans surveillance se trouvent à l'intérieur du véhicule

Si vous laissez des enfants sans surveillance à l'intérieur du véhicule, ils pourraient

- ouvrir les portes et mettre en danger d'autres personnes ou usagers
- descendre du véhicule et se faire renverser
- utiliser les équipements du véhicule et se coincer, par exemple

En outre, les enfants peuvent mettre le véhicule en mouvement, par exemple en

- desserrant le frein de stationnement

- désengageant la position parking **P** de la boîte automatique ou en mettant la boîte mécanique au point mort

- démarrant le moteur

- ▶ Lorsque vous quittez le véhicule, prenez toujours la clé avec vous et verrouillez le véhicule.
- ▶ Ne laissez jamais des enfants ni des animaux sans surveillance à l'intérieur du véhicule.
- ▶ Conservez la clé hors de portée des enfants.

⚠ ATTENTION Risque d'accident en cas de passage de rapport inapproprié

Si le régime moteur est supérieur au régime de ralenti et que vous mettez alors la boîte de vitesses sur la position **D** ou **R**, le véhicule peut accélérer brutalement.

- ▶ Lors du passage de la boîte de vitesses sur la position **D** ou **R**, appuyez toujours fermement sur la pédale de frein

et n'appuyez pas simultanément sur la pédale d'accélérateur.

Mettez la boîte de vitesses sur une autre position à l'aide du levier sélecteur DIRECT SELECT. La position actuelle de la boîte de vitesses apparaît sur l'écran multifonction.

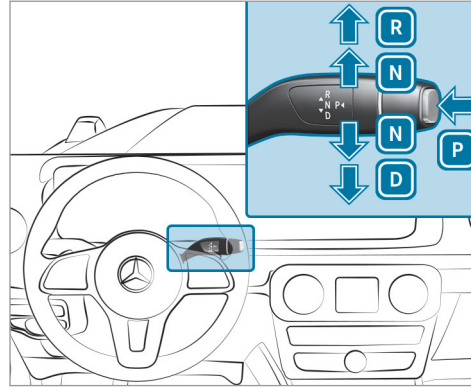

- P** Position parking
- R** Marche arrière
- N** Point mort
- D** Position de marche

Engagement de la marche arrière R

▶ Appuyez sur la pédale de frein et actionnez le levier sélecteur DIRECT SELECT vers le haut au-delà du 1er point de résistance. L'affichage de la position de la boîte de vitesses sur l'écran multifonction indique **R**.

ⓘ Lorsque le rapport tout-terrain **LOW RANGE** est engagé, vous pouvez passer de **D** à **R** et de **N** à **R** sans appuyer sur la pédale de frein.

Passage au point mort N

▶ Appuyez sur la pédale de frein et actionnez le levier sélecteur DIRECT SELECT vers le haut ou vers le bas jusqu'au 1er point de résistance. L'affichage de la position de la boîte de vitesses sur l'écran multifonction indique **N**.

Lorsque vous relâchez ensuite la pédale de frein, vous pouvez déplacer le véhicule, par exemple le pousser ou le remorquer.

Si la boîte automatique doit être maintenue au point mort **N, même lorsque le contact est coupé:**

- ▶ Démarrez le véhicule.
- ▶ Appuyez sur la pédale de frein et mettez la boîte de vitesses au point mort **N**.
- ▶ Relâchez la pédale de frein.
- ▶ Coupez le contact.

Le message **Danger: véhicule non immobilisé Boîte de vitesses en position N** apparaît sur le combiné d'instruments.

- ⓘ Si vous quittez le véhicule et laissez la clé dans ce dernier, la boîte automatique reste au point mort **N**.

Passage dans la position parking P

- ▶ Tenez compte des remarques relatives à l'arrêt du véhicule (→ page 169).
- ▶ Appuyez sur la pédale de frein, jusqu'à ce que le véhicule soit à l'arrêt complet.

- ▶ Appuyez sur la touche **P** lorsque le véhicule est à l'arrêt.

La position parking n'est enclenchée que lorsque l'affichage de la position de la boîte de vitesses indique **P** sur l'écran multifonction. Si l'affichage de la position de la boîte de vitesses n'est pas indiqué, immobilisez le véhicule pour qu'il ne puisse pas se mettre à rouler.

- ⓘ Dans certaines situations, il peut s'écouler un peu de temps avant que la boîte de vitesses ne passe en position **P**. Tenez donc toujours compte de l'affichage de la position de la boîte de vitesses.

La boîte automatique passe automatiquement dans la position parking **P** si l'une des conditions suivantes est remplie:

- Vous arrêtez le moteur lorsque le véhicule est immobilisé alors que la boîte de vitesses se trouve sur la position **D** ou **R**.
- Vous ouvrez la porte conducteur alors que le véhicule est immobilisé ou que vous roulez à très faible vitesse et que la boîte de vitesses se trouve sur la position **D** ou **R**.

- ⓘ Pour effectuer des manœuvres alors que la porte conducteur est ouverte, ouvrez la porte conducteur alors que le véhicule est immobilisé et engagez de nouveau la position **D** ou **R** de la boîte de vitesses.

Engagement de la position de marche D

- ▶ Appuyez sur la pédale de frein et actionnez le levier sélecteur DIRECT SELECT vers le bas au-delà du 1er point de résistance. L'affichage de la position de la boîte de vitesses sur l'écran multifonction indique **D**.

Lorsque la boîte automatique se trouve sur la position **D**, elle engage automatiquement les rapports. Cela dépend

- du programme de conduite sélectionné
- de la position de la pédale d'accélérateur
- de la vitesse du véhicule

Changement de rapport manuel

⚠ ATTENTION Risque de dérapage et d'accident en cas de passage à un rapport inférieur sur chaussée glissante

Si vous rétrogradez alors que vous roulez sur une chaussée glissante pour augmenter l'effet de freinage du moteur, les roues motrices peuvent perdre leur adhérence.

▶ Sur chaussée glissante, ne rétrogradez pas pour augmenter l'effet de freinage du moteur.

Réglage permanent

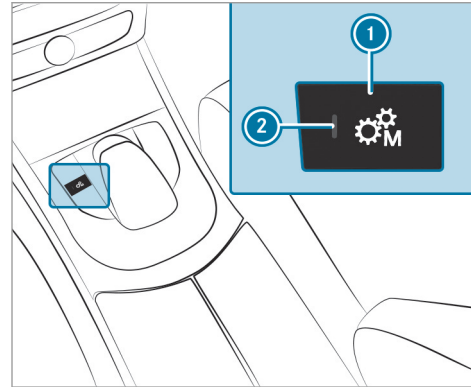

▶ **Activation et désactivation** : appuyez sur la touche ①.
Lorsque le voyant ② est allumé, le changement de rapport manuel est activé. Le rapport actuel apparaît sur l'écran multifonction.

Réglage temporaire

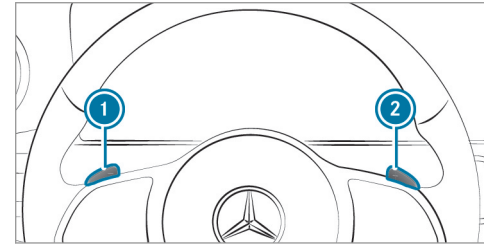

▶ **Activation** : tirez la palette de changement de rapport au volant ① ou ②.
Le changement de rapport manuel est momentanément activé. Le rapport actuel apparaît sur l'écran multifonction.

▶ **Désactivation** : tirez la palette de changement de rapport au volant ② et maintenez-la tirée.
La position de la boîte de vitesses **D** apparaît sur l'écran multifonction.

- ❗ Pour changer vous-même de rapport en permanence avec le programme de conduite I en utilisant les palettes de changement de rapport au volant, sélectionnez le réglage M (manuel) pour la boîte de vitesses.

Changement de rapport

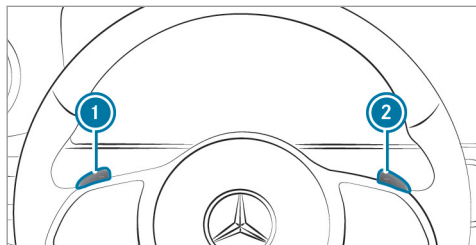

- ▶ **Montée des rapports :** tirez la palette de changement de rapport au volant ②.
- ▶ **Descente des rapports :** tirez la palette de changement de rapport au volant ①.

Véhicules Mercedes-AMG : tenez compte des remarques qui figurent dans la notice d'utilisation complémentaire. Sinon, vous risquez de ne

pas être averti des dangers qui pourraient se présenter.

Recommandation de rapport

Véhicules Mercedes-AMG : tenez compte des remarques qui figurent dans la notice d'utilisation complémentaire. Sinon, vous risquez de ne pas être averti des dangers qui pourraient se présenter.

Les recommandations de rapport vous aident à adopter un style de conduite économisant du carburant.

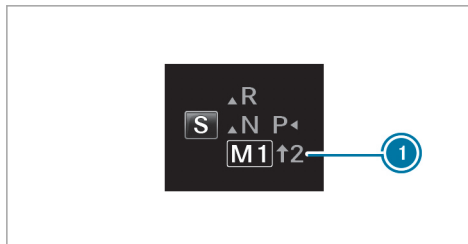

- ▶ Engagez le rapport indiqué lorsque la recommandation de rapport ① apparaît sur l'écran multifonction.

Utilisation du kickdown

Véhicules Mercedes-AMG : tenez compte des remarques qui figurent dans la notice d'utilisation complémentaire. Sinon, vous risquez de ne pas être averti des dangers qui pourraient se présenter.

- ▶ **Accélération maximale :** enfoncez la pédale d'accélérateur au-delà du point de résistance.

Pour éviter un sursrégime du moteur, la boîte automatique engage le rapport immédiatement supérieur dès que le régime moteur maximal est atteint.

Fonctionnement du mode croisière

Véhicules Mercedes-AMG : tenez compte des remarques qui figurent dans la notice d'utilisation complémentaire. Sinon, vous risquez de ne

pas être averti des dangers qui pourraient se présenter.

Lorsque vous adoptez un style de conduite prévoyant, le mode croisière vous aide à réduire la consommation de carburant.

Le mode croisière présente les caractéristiques suivantes:

- Le moteur thermique est désaccouplé de la chaîne cinématique et le véhicule continue de rouler au ralenti.
- La position de la boîte de vitesses **D** apparaît en vert sur l'écran multifonction.

Le mode croisière est activé lorsque les conditions suivantes sont remplies:

- Le programme de conduite **E** est sélectionné.

- La vitesse se situe dans une plage adaptée.
 - Le tracé de la route est approprié (pas de montées ou de descentes à forte déclivité ni de virages serrés, par exemple).
 - Aucune remorque n'est attelée ou aucun porte-vélo n'est fixé au dispositif d'attelage.
 - La pédale d'accélérateur ou de frein n'est plus actionnée.
- i** Vous pouvez activer le mode croisière si, dans le programme de conduite **D**, vous avez sélectionné le réglage «Eco» pour l'entraînement.

Si l'une de ces conditions n'est plus remplie, le mode croisière se désactive à nouveau.

Le mode croisière est aussi désactivé en fonction des conditions de circulation et le véhicule passe en mode poussée.

Les paramètres suivants peuvent aussi empêcher le fonctionnement du mode croisière:

- Montée
- Descente
- Température
- Altitude
- Vitesse
- Etat de fonctionnement du moteur

i Vous pouvez désactiver le mode croisière en actionnant la palette droite qui se trouve sur le volant (→ page 159).

Problèmes relatifs à la boîte de vitesses

Problèmes	Causes et conséquences possibles et ► Solutions
Les rapports passent difficilement.	La boîte de vitesses perd de l'huile.

Problèmes	Causes et conséquences possibles et ► Solutions
<p>Le véhicule a moins de reprise que d'habitude.</p> <p>La boîte de vitesses ne passe plus les rapports.</p>	<p>► Faites immédiatement contrôler la boîte de vitesses par un atelier qualifié.</p> <p>La boîte de vitesses est en mode fonctionnement de secours. Vous ne pouvez plus engager qu'un seul rapport et la marche arrière.</p> <p>► Arrêtez-vous en tenant compte des conditions de circulation.</p> <p>► Mettez la boîte de vitesses sur P.</p> <p>► Arrêtez le moteur.</p> <p>► En cas d'utilisation d'une clé, retirez la clé du contacteur d'allumage.</p> <p>► Attendez 10 secondes au minimum avant de redémarrer le moteur.</p> <p>► Mettez la boîte de vitesses sur D ou R.</p> <p>Sur D, la boîte de vitesses n'engage qu'un rapport, sur R, elle engage la marche arrière.</p> <p>► Faites immédiatement contrôler la boîte de vitesses par un atelier qualifié.</p>

Boîte de transfert

Fonctionnement de la boîte de transfert

Vous pouvez mettre la boîte de transfert sur la position route **HIGH RANGE** ou en rapport tout-terrain **LOW RANGE**.

Gammes de rapports

HIGH RANGE	LOW RANGE
Position route pour toutes les situations normales de marche.	Rapport tout-terrain pour les trajets en tout-terrain, les passages de gué et sur

les pentes à forte déclivité.

Caractéristiques du rapport tout-terrain **LOW RANGE**:

- Vitesse maximale réduite et force de traction augmentée

- Démultiplication du moteur sur les roues environ trois fois plus importante
- Couple d'entraînement augmenté

N'utilisez pas le rapport tout-terrain LOW RANGE dans les situations suivantes:

- Vous roulez sur la voie publique.

Commande de la boîte de transfert

Passage au rapport tout-terrain LOW RANGE

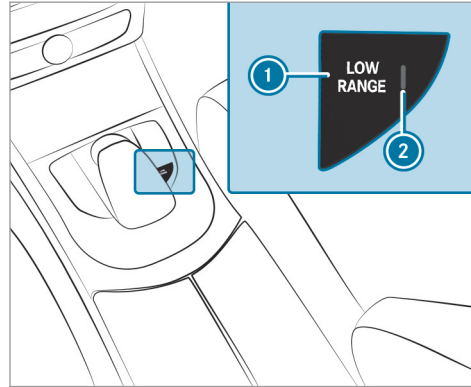

Conditions requises:

- Vous ne roulez pas sur la voie publique ou les routes stabilisées.
- Le moteur tourne et vous ne roulez pas à plus de 25 mph (40 km/h).

- La boîte de vitesses se trouve en position **N**.

▶ Appuyez sur la touche **LOW RANGE** ①. Le voyant ② clignote. Le rapport souhaité reste actif pendant 30 secondes maximum. Si, pendant ce laps de temps, toutes les conditions requises pour le changement de gamme ne sont pas réunies, le voyant ② s'éteint et le processus de changement de gamme doit être redémarré.

▶ Mettez la boîte de vitesses sur **N**. Une fois le changement de gamme effectué, le message **LOW RANGE On** s'affiche sur le combiné d'instruments, un signal sonore retentit et le voyant ② est allumé en permanence. Le véhicule passe automatiquement en programme de conduite **G-Mode**.

▶ Mettez la boîte de vitesses sur **D**.

① Si vous immobilisez le véhicule en mode LOW RANGE, celui-ci reste sur LOW RANGE même après redémarrage du moteur. Le programme de conduite G-Mode reste activé (→ page 155).

Passage à la position route HIGH RANGE

Conditions requises:

- Le moteur tourne et vous ne roulez pas à plus de 43 mph (70 km/h).
- La boîte de vitesses se trouve en position **N**.

▶ Appuyez sur la touche **LOW RANGE** ①. Le rapport souhaité reste actif pendant 30 secondes maximum. Si, pendant ce laps de temps, toutes les conditions requises pour le changement de gamme ne sont pas réunies, le processus de changement de gamme doit être redémarré.

▶ Mettez la boîte de vitesses sur **N**. Une fois le changement de gamme effectué, le message **LOW RANGE Off** s'affiche sur le combiné d'instruments, un signal sonore retentit et le voyant ② s'éteint.

▶ Mettez la boîte de vitesses sur **D**.

Blocages de différentiel

Fonction des blocages de différentiel

⚠ ATTENTION Risque d'accident en cas de blocage de différentiel enclenché sur un sol stable

Si vous enclenchez des blocages de différentiel sur un sol stable et adhérent, la manœuvrabilité du véhicule est fortement limitée. Si vous les enclenchez dans les virages, vous risquez de perdre le contrôle du véhicule.

▶ Désenclenchez immédiatement les blocages de différentiel lorsque vous roulez un sol stable et adhérent.

⚠ ATTENTION Risque d'accident en cas de désactivation du système de sécurité active

Lorsque les blocages de différentiel sont enclenchés, l'ABS, le 4ETS, l'ESP® et le BAS sont désactivés. Les roues peuvent alors se bloquer lors du freinage et la distance de freinage s'allonge.

▶ Désenclenchez immédiatement les blocages de différentiel lorsque vous roulez sur un sol stable et adhérent.

Les blocages de différentiel améliorent la motricité du véhicule en conduite tout-terrain et pour le passage d'un gué.

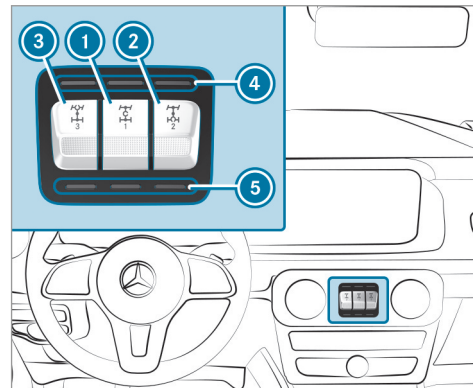

Le véhicule dispose de trois blocages de différentiel:

- Le blocage de différentiel pour la boîte de transfert ① bloque la compensation des différences de vitesse de rotation entre l'essieu avant et l'essieu arrière.
- Le blocage de différentiel pour l'essieu arrière ② bloque la compensation des différences de vitesse de rotation entre les roues de l'essieu arrière.
- Le blocage de différentiel pour l'essieu avant ③ bloque la compensation des différences de vitesse de rotation entre les roues de l'essieu avant.

Limites système

Lorsque les blocages de différentiel sont enclenchés, les systèmes de conduite et de sécurité active suivants sont désactivés:

- ABS (→ page 180)
- Assistant de régulation de distance DISTRONIC actif (→ page 189)
- Freinage d'urgence assisté actif

- Assistant de stationnement actif (→ page 208)
- Assistant de franchissement de ligne actif (→ page 220)
- BAS (→ page 181)
- Aide au démarrage en côte
- Fonction Start/Stop ECO (→ page 152)
- ESP® (→ page 181)
- Fonction HOLD (→ page 195)
- Limiteur de vitesse
- TEMPOMAT (→ page 187)
- Assistant d'angle mort (→ page 219) (→ page 219)

Enclenchement et désenclenchement des blocages de différentiel

Enclenchement des blocages de différentiel



Conditions requises:

- Vous ne roulez pas sur la voie publique ou les routes stabilisées.
- Vous roulez au pas.

- Les roues motrices ne patinent pas.
- La boîte de transfert est en position tout-terrain **LOW RANGE** (→ page 163).

▶ Enclenchez ①, ②, ③ dans l'ordre. Pour cela, appuyez sur les touches correspondantes. Enclenchez les blocages de différentiel ② et ③ de l'essieu arrière et avant uniquement en cas de besoin.

Si toutes les conditions sont réunies, les voyants d'enclenchement ⑤ s'allument. Dès que les blocages de différentiel sont enclenchés, les voyants de contrôle du fonctionnement ④ s'allument également.

Le message **Blocage différentiel activé ABS et ESP non disponibles** ainsi que les voyants de contrôle et d'alerte    apparaissent sur le combiné d'instruments.

① Si une ou plusieurs conditions requises ne sont pas remplies, le message **Les conditions d'activation du blocage de différentiel ne sont pas remplies.** apparaît.

Si la boîte de transfert n'est pas en position **LOW RANGE**, le message **Blocages de différentiel disponibles uniquement avec LOW RANGE** apparaît lorsque vous mettez le contact.

Le processus de changement de gamme doit être redémarré.

Désenclenchement des blocages de différentiel

▶ Appuyez sur les touches ③, ②, ① dans l'ordre.

ou

▶ Désenclenchement simultané de tous les blocages de différentiel: appuyez sur la touche ①.

ou

▶ Désenclenchement des blocages de différentiel de l'essieu arrière et avant: appuyez sur la touche ②.

Les blocages de différentiel ne sont désenclenchés que si les voyants de contrôle du fonctionnement ④ sont éteints.

Si vous arrêtez le véhicule alors que les blocages de différentiel sont enclenchés, ceux-ci sont automatiquement désenclenchés au prochain démarrage du véhicule. Dans certains cas, vous devez rouler pendant quelques mètres pour que les blocages de différentiel soient correctement désenclenchés. Lors du prochain démarrage du véhicule, vérifiez également que les voyants de contrôle du fonctionnement ④ soient éteints.

Tenez compte des informations qui peuvent s'afficher sur le combiné d'instruments:

- Voyants de contrôle et d'alerte
- Messages d'écran

Ravitaillement en carburant

Ravitaillement du véhicule

⚠ ATTENTION Risque d'incendie et d'explosion dû au carburant

Les carburants sont facilement inflammables.

- ▶ Evitez impérativement d'approcher un feu ou une flamme nue, de fumer ou de provoquer des étincelles.
- ▶ Avant de ravitailler le véhicule et pour la durée du ravitaillement, coupez le contact et, le cas échéant, arrêtez le chauffage autonome.

⚠ ATTENTION Risque de blessure en cas de contact avec des carburants

Les carburants sont toxiques et nocifs.

- ▶ Evitez impérativement que du carburant n'entre en contact avec la peau, les yeux ou les vêtements ou qu'il ne soit ingéré.
- ▶ N'inhalez pas les vapeurs de carburant.
- ▶ Conservez les carburants hors de portée des enfants.

En cas de contact avec du carburant, tenez compte des remarques suivantes:

- ▶ En cas de contact avec la peau, rincez immédiatement les parties touchées

par le carburant avec de l'eau et du savon.

- ▶ Si du carburant est entré en contact avec les yeux, rincez-les immédiatement et soigneusement à l'eau claire. Consultez immédiatement un médecin.
- ▶ En cas d'ingestion de carburant, consultez immédiatement un médecin. Ne provoquez pas de vomissements.
- ▶ Changez immédiatement de vêtements s'ils ont été souillés par du carburant.

⚠ ATTENTION Risque d'incendie et d'explosion dû à une charge électrostatique

Une charge électrostatique peut provoquer des étincelles et enflammer les vapeurs de carburant.

- ▶ Touchez la carrosserie métallique du véhicule avant d'ouvrir le bouchon du réservoir ou de toucher le pistolet. Cela permet d'éliminer toute charge électrostatique éventuelle.

- ▶ Ne remontez pas à bord du véhicule pendant le ravitaillement. Vous risqueriez de vous charger à nouveau en électricité statique.

ℹ REMARQUE Dommages dus à l'utilisation du mauvais carburant

Véhicules équipés d'un moteur à essence: De petites quantités du mauvais carburant suffisent pour endommager le système d'alimentation en carburant, le moteur et le système de dépollution.

- ▶ Les exigences RON se trouvent dans la trappe de réservoir.
- ▶ Utilisez exclusivement un supercarburant à faible teneur en soufre.

Ce carburant peut contenir jusqu'à 10 % d'éthanol. Votre véhicule est compatible avec le carburant E10.

N'utilisez en aucun cas les carburants suivants:

- Gazole
- Essence avec plus de 10 % en volume d'éthanol, comme l'E15, l'E85, l'E100
- Essence avec plus de 3 % en volume de méthanol, comme le M15, le M30, le M85, le M100
- Essence contenant des additifs métallifères

Si vous avez ravitaillé le véhicule par erreur avec un mauvais carburant:

- ▶ Ne mettez pas le contact.
- ▶ Prenez contact avec un atelier qualifié.

! **REMARQUE** Ne ravitaillez pas un véhicule équipé d'un moteur à essence avec du gazole.

Si vous avez ravitaillé le véhicule par erreur avec un mauvais carburant:

- Ne mettez pas le contact. Sinon, le carburant peut parvenir au moteur.

De petites quantités du mauvais carburant suffisent pour endommager le système d'alimentation en carburant et le moteur. Les frais de réparation sont élevés.

- ▶ Prenez contact avec un atelier qualifié.
- ▶ Faites vidanger entièrement le réservoir ainsi que les conduites de carburant.

! **REMARQUE** Projections de carburant lors du retrait du pistolet

- ▶ Remplissez le réservoir de carburant uniquement jusqu'à l'arrêt automatique du pistolet.

Conditions requises

- Le véhicule est déverrouillé.

i Ne remontez pas à bord du véhicule pendant le ravitaillement. Vous risqueriez de vous charger à nouveau en électricité statique.

Tenez compte des remarques relatives aux ingrédients et lubrifiants (→ page 425).

Ravitaillement en carburant

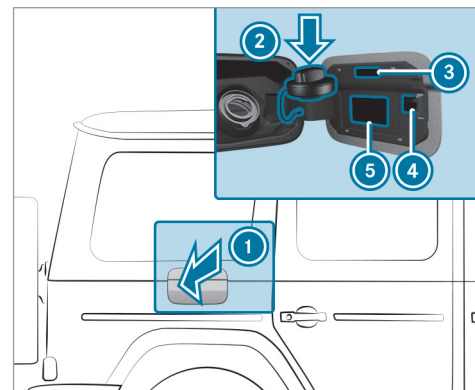

- ① Trappe de réservoir
- ② Bouchon de réservoir
- ③ Type de carburant
- ④ Tableau de pression des pneus
- ⑤ Code QR pour la fiche de désincarcération

- ▶ Appuyez sur la partie arrière de la trappe du réservoir ①.
- ▶ Tournez le bouchon du réservoir vers la gauche et enlevez-le.
- ▶ Introduisez la tubulure de remplissage du pistolet entièrement dans le réservoir, accrochez-la et faites le plein.
- ▶ Remplissez le réservoir de carburant uniquement jusqu'à l'arrêt automatique du pistolet.

Stationnement

Immobilisation du véhicule

⚠ ATTENTION Risque d'incendie en cas de contact avec des pièces brûlantes du système d'échappement

Si des matières inflammables (des feuilles, de l'herbe ou des branches, par exemple) entrent en contact avec des pièces brûlantes du système d'échappement ou le flux des gaz d'échappement, celles-ci risquent de s'enflammer.

- ▶ Garez le véhicule de manière à ce qu'aucune matière inflammable n'entre en contact avec des pièces brûlantes du véhicule.
- ▶ Ne stationnez pas le véhicule sur de l'herbe sèche ou dans un champ de blé moissonné.

⚠ ATTENTION Risque d'accident et de blessure si des enfants sont laissés sans surveillance à l'intérieur du véhicule

Si vous laissez des enfants sans surveillance à l'intérieur du véhicule, ils pourraient mettre le véhicule en mouvement, par exemple en

- desserrant le frein de stationnement
- désengageant la position parking **P** de la boîte automatique
- démarrant le moteur

Ils pourraient en outre utiliser les équipements du véhicule et se coincer.

- ▶ Ne laissez jamais des enfants sans surveillance à l'intérieur du véhicule.

- ▶ Lorsque vous quittez le véhicule, prenez toujours la clé avec vous et verrouillez le véhicule.

! REMARQUE Endommagement du véhicule si celui-ci se met à rouler

- ▶ Immobilisez toujours le véhicule pour qu'il ne puisse pas se mettre à rouler.

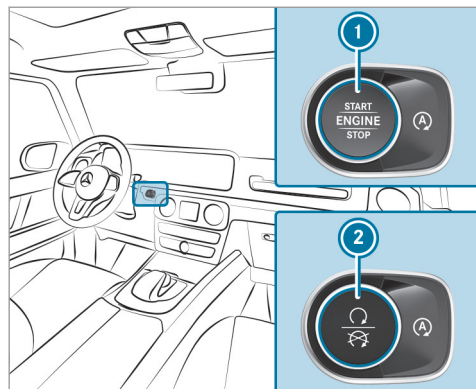

- ① Touche Start/Stop (Etats-Unis)
- ② Touche Start/Stop (Canada)

- ▶ Immobilisez le véhicule à l'aide du frein de service.
- ▶ Dans les montées ou les descentes, braquez les roues avant du véhicule de façon à ce qu'il roule en direction du trottoir dans le cas où il se mettrait en mouvement.

- ▶ Serrez le frein de stationnement électrique.
- ▶ Lorsque le véhicule est à l'arrêt et que le frein de service est serré, mettez la boîte de vitesses en position **P** (→ page 158).
- ▶ Coupez le contact.
- ▶ Desserrez lentement le frein de service.
- ▶ Verrouillez le véhicule.

- ① Lorsque vous arrêtez le véhicule avec la boîte de transfert en position **LOW RANGE**, le frein de stationnement électrique est serré automatiquement lors du passage de la boîte de vitesses sur la position **P** (→ page 175).
- ① Si la porte conducteur est fermée, vous pouvez commander les vitres latérales et le toit ouvrant pendant encore 5 minutes après avoir arrêté le véhicule.

Commande d'ouverture de porte de garage

Programmation des touches de la commande d'ouverture de porte de garage

⚠ ATTENTION Risque d'intoxication dû aux gaz d'échappement

Les moteurs thermiques dégagent des gaz d'échappement toxiques, tels que du monoxyde de carbone. L'inhalation de ces gaz d'échappement entraîne des intoxications.

- ▶ Ne laissez jamais tourner le moteur dans un local fermé ne disposant pas d'une ventilation suffisante.

⚠ ATTENTION Risque de blessure lors de l'ouverture et de la fermeture d'une porte avec la commande d'ouverture de porte de garage

Lorsque vous commandez ou programmez la porte avec la commande d'ouverture de porte de garage intégrée, les personnes qui se trouvent dans la zone de déplacement de

la porte risquent d'être coincées ou heurtées par la porte.

- ▶ Lorsque vous utilisez la commande d'ouverture de porte de garage intégrée, assurez-vous toujours que personne ne se trouve dans la zone de déplacement de la porte.

N'utilisez la commande d'ouverture de porte de garage que pour commander les portes suivantes:

- Portes avec fonction d'arrêt d'urgence et d'inversion du mouvement
- Portes conformes aux normes de sécurité américaines actuellement en vigueur

Conditions requises

- Le véhicule est garé hors du garage.
- Le moteur est arrêté.

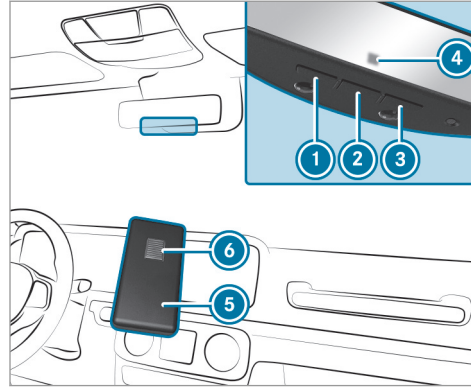

- ▶ Vérifiez que la fréquence d'émission de la télécommande se trouve dans la plage de fréquences comprise entre 280 et 868 MHz.

Numéro d'homologation radio:

- NZLMUAHL5 (Etats-Unis)
- 4112A-MUAHL5 (Canada)

- ▶ Appuyez sur la touche à initialiser ①, ② ou ③ et maintenez-la enfoncée. Le voyant ④ clignote en orange.

ⓘ Jusqu'à 20 secondes peuvent s'écouler jusqu'à ce que le voyant clignote en orange.

- ▶ Relâchez la touche sur laquelle vous venez d'appuyer. Le voyant ④ continue à clignoter en orange.

- ▶ Dirigez la télécommande ⑤ sur la touche ①, ② ou ③ en maintenant une distance de 1 in (1 cm) à 3 in (8 cm).

- ▶ Appuyez sur la touche ⑥ de la télécommande ⑤ et maintenez-la enfoncée jusqu'à ce que:

- le voyant ④ reste allumé en vert en permanence. La programmation est terminée.
- le voyant ④ clignote en vert. La programmation a réussi. Ensuite, il faut procéder à la synchronisation du code tournant avec le système de commande de porte.

- ▶ Si le voyant ④ n'est pas allumé en vert ou clignote: répétez la procédure.
- ▶ Relâchez toutes les touches.
- ① La télécommande du système d'entraînement de la porte n'est pas fournie avec la commande d'ouverture de porte de garage.

Réalisation de la synchronisation du code tournant

Conditions requises

- Le système de commande de porte fonctionne avec un code tournant.
- Le véhicule se trouve à portée du système d'entraînement de la porte de garage ou du portail.
- Ni votre véhicule ni aucune personne ni aucun objet ne se trouve dans la zone de déplacement de la porte.

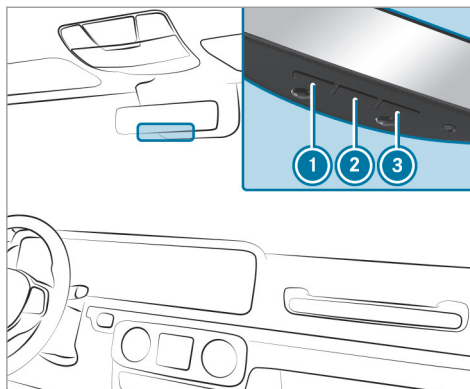

- ▶ Appuyez sur la touche de programmation de l'unité de commande du système d'entraînement de la porte. Vous avez 30 secondes environ pour lancer l'étape suivante.

- ▶ Appuyez plusieurs fois de suite sur la touche ①, ② ou ③ que vous venez de programmer jusqu'à ce que la porte se ferme. Lorsque la porte se ferme, la programmation est terminée.

- ① Lisez également la notice d'utilisation du système d'entraînement de porte.

Résolution de problèmes lors de la programmation de la télécommande

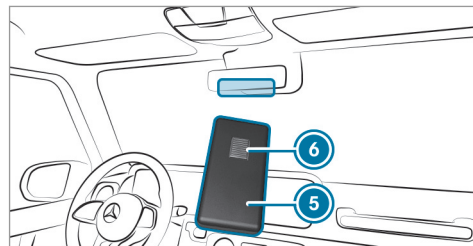

- ▶ Vérifiez que la fréquence d'émission de la télécommande ⑤ est supportée.
- ▶ Remplacez les piles de la télécommande ⑤.

- ▶ Maintenez la télécommande ⑤ devant le rétroviseur intérieur à une distance de 1 in (1 cm) à 3 in (8 cm) en modifiant l'angle. Ce faisant, gardez la même position pendant au moins 25 secondes.
- ▶ Maintenez la télécommande ⑤ devant le rétroviseur intérieur à différentes distances sans modifier les angles. Ce faisant, gardez la même position pendant au moins 25 secondes.
- ▶ Dans le cas des télécommandes qui n'émettent que pendant une durée limitée, appuyez de nouveau sur la touche ⑥ de la télécommande ⑤ avant que le laps de temps réservé à l'émission ne soit écoulé.
- ▶ Dirigez le câble d'antenne de l'unité de commande d'ouverture de porte sur la télécommande.

i Assistance et informations supplémentaires sur la programmation:

- Service d'assistance HomeLink® au 1-800-355-3515 (appel gratuit)
- <http://www.homelink.com/mercedes>

Ouverture et fermeture d'une porte de garage

Conditions requises

- La touche correspondante a été programmée pour commander la porte.

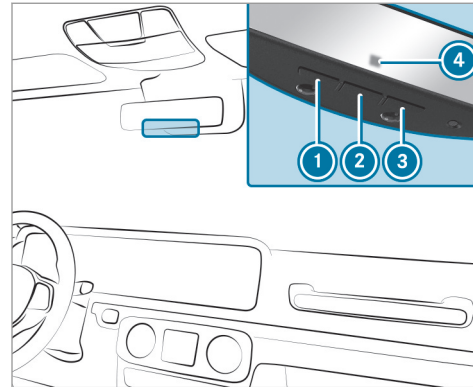

- ▶ Appuyez sur la touche ①, ② ou ③ et maintenez-la enfoncée jusqu'à ce que la porte s'ouvre ou se ferme.

- ▶ Lorsque le voyant ④ clignote en orange au bout de 20 secondes environ: appuyez de nouveau sur la touche sur laquelle vous venez d'appuyer et maintenez-la enfoncée jusqu'à ce que la porte s'ouvre ou se ferme.

Effacement de la mémoire de la commande d'ouverture de porte de garage

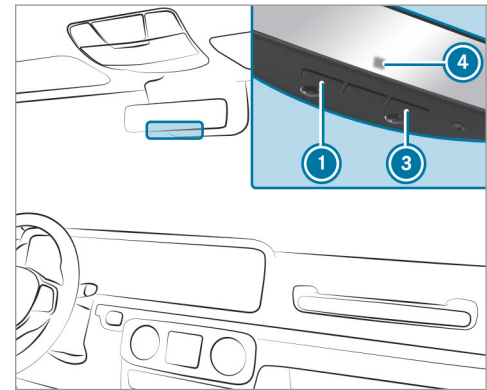

- ▶ Appuyez sur les touches ① et ③ et maintenez-les appuyées.
Le voyant ④ s'allume en orange.
- ▶ Lorsque le voyant ④ clignote en vert: relâchez les touches ① et ③.

Numéros d'homologation radio de la commande d'ouverture de porte de garage

Numéros d'homologation radio

Pays	Numéro d'homologation radio
Egypte	TAC.2511151293.WIR
Andorre	CE
Australie	R-NZ
La Barbade	MED1578
Chili	2488/DFRS20576/F-74
Union européenne	CE
Gibraltar	CE

Pays	Numéro d'homologation radio
Islande	CE
Jordanie	TRC/LPD/2015/299
Canada	IC: 4112A-MUAHL5
Koweït	CE
Liechtenstein	CE
Mexique	RCPGEMU15-0448
Monaco	CE
Nouvelle-Zélande	R-NZ
Norvège	CE
Fédération de Russie	non requis
Arabie Saoudite	TA 10525

Pays	Numéro d'homologation radio
Suisse	CE
Afrique du Sud	 TA-2015/1386
Turquie	non requis
Emirats arabes unis	ER41849/15 Dealer No: DA35176/14
Etats-Unis	FCC ID: NZLMUAHL5

Brésil



Este equipamento opera em caráter secundário, isto é, não tem direito à proteção contra interferência prejudicial, mesmo de estações do mesmo tipo, e não pode causar interferência a sistemas operando em caráter primário.

Para maiores informações acessar www.anatel.gov.br

Pour de plus amples informations sur la déclaration de conformité des composants du véhicule commandés par radio, voir (→ page 30).

Frein de stationnement électrique

Fonctionnement du frein de stationnement électrique (serrage automatique)

⚠ ATTENTION Risque d'accident et de blessure si des enfants sont laissés sans surveillance à l'intérieur du véhicule

Si vous laissez des enfants sans surveillance à l'intérieur du véhicule, ils pourraient mettre le véhicule en mouvement, par exemple en

- desserrant le frein de stationnement
- désengageant la position parking **P** de la boîte automatique
- démarrant le moteur

Ils pourraient en outre utiliser les équipements du véhicule et se coincer.

- ▶ Ne laissez jamais des enfants sans surveillance à l'intérieur du véhicule.
- ▶ Lorsque vous quittez le véhicule, prenez toujours la clé avec vous et verrouillez le véhicule.

⚠ ATTENTION Risque d'accident et de blessure si des enfants sont laissés sans surveillance à l'intérieur du véhicule

Si vous laissez des enfants sans surveillance à l'intérieur du véhicule, ils pourraient mettre le véhicule en mouvement, par exemple en

- desserrant le frein de stationnement
- désengageant la position parking **P** de la boîte automatique
- démarrant le moteur

Ils pourraient en outre utiliser les équipements du véhicule et se coincer.

- ▶ Ne laissez jamais des enfants sans surveillance à l'intérieur du véhicule.
- ▶ Lorsque vous quittez le véhicule, prenez toujours la clé avec vous et verrouillez le véhicule.

Le frein de stationnement électrique est serré si la boîte de vitesses se trouve sur **P** et que l'une des conditions suivantes est remplie:

- Le moteur est coupé.

- La languette de ceinture n'est pas introduite dans la boucle de ceinture du siège conducteur et la porte conducteur est ouverte.
- La boîte de transfert se trouve en position **LOW RANGE**.

i Désactivation du serrage: tirez la poignée du frein de stationnement électrique.

Le frein de stationnement électrique est également serré dans les situations suivantes:

- L'assistant de régulation de distance DISTRONIC actif freine votre véhicule jusqu'à l'arrêt.
- La fonction HOLD maintient votre véhicule à l'arrêt.
- L'assistant de stationnement actif maintient votre véhicule à l'arrêt.

Une des conditions suivantes doit par ailleurs être remplie:

- Le moteur est coupé.
- La languette de ceinture n'est pas introduite dans la boucle de ceinture du siège conducteur et la porte conducteur est ouverte.

- Un défaut survient dans le système.
- L'alimentation en tension est insuffisante.
- Le véhicule est immobilisé depuis une période prolongée.

Lorsque le frein de stationnement électrique est serré, le voyant rouge **PARK** (Etats-Unis) ou **(P)** (Canada) s'allume sur le combiné d'instruments.

Le frein de stationnement électrique n'est pas serré automatiquement lorsque le moteur est arrêté par la fonction Start/Stop ECO.

Fonctionnement du frein de stationnement électrique (desserrage automatique)

Le frein de stationnement électrique se desserre lorsque les conditions suivantes sont remplies:

- Le moteur tourne.
- La languette de ceinture est insérée dans la boucle de ceinture du siège conducteur.
- La boîte de vitesses se trouve en position **D** ou **R** et vous appuyez sur la pédale d'accélérateur ou faites passer, sur terrain plat, la boîte de vitesses de la position **P** à la position **D** ou **R**.

Si la languette de ceinture n'est pas insérée dans la boucle de ceinture du siège conducteur, les conditions suivantes doivent être remplies:

- La porte conducteur est fermée.
- Vous quittez la position **P** de la boîte de vitesses ou vous avez roulé à plus de 2 mph (3 km/h).

Dès que le frein de stationnement électrique est desserré, le voyant rouge **PARK** (Etats-Unis) ou **(P)** (Canada) qui se trouve sur le combiné d'instruments s'éteint.

Serrage et desserrage manuels du frein de stationnement électrique

Serrage

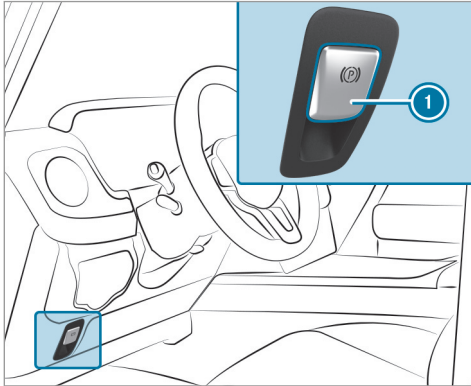

- ▶ Appuyez sur la poignée ①.
Le voyant rouge **PARK** (Etats-Unis) ou **(P)** (Canada) qui se trouve sur le combiné d'instruments s'allume.

- ① Le frein de stationnement électrique n'est serré de manière sûre que si le voyant est allumé en permanence.

Desserrage

- ▶ Mettez le contact.
- ▶ Tirez la poignée ①.
Le voyant rouge **PARK** (Etats-Unis) ou **(P)** (Canada) qui se trouve sur le combiné d'instruments s'éteint.

Freinage d'urgence

- ▶ Appuyez sur la poignée ① et maintenez-la enfoncée.
Si le véhicule est freiné jusqu'à l'arrêt complet, le frein de stationnement électrique est serré. Le voyant rouge **PARK** (Etats-Unis) ou **(P)** (Canada) qui se trouve sur le combiné d'instruments s'allume.

Informations sur la détection des dommages lorsque le véhicule est garé

- ⚠ **ATTENTION** La manipulation d'appareils de communication intégrés au véhicule pendant la marche détourne votre attention de la circulation.

L'utilisation d'appareils de communication intégrés au véhicule pendant la marche détourne votre attention de la circulation. Vous risquez en outre de perdre le contrôle du véhicule.

- ▶ N'utilisez ces appareils que si les conditions de circulation le permettent.
- ▶ Si ce n'est pas le cas, arrêtez-vous en tenant compte des conditions de circulation et procédez à des entrées dans le système uniquement lorsque le véhicule est à l'arrêt.

Lorsqu'un choc est détecté alors que la protection antisoulèvement est activée et que le véhicule est verrouillé, vous recevez un message sur le système multimédia lorsque vous mettez le contact:

Ce message vous informe sur les points suivants:

- zone éventuellement touchée du véhicule
- force du choc

Un déclenchement intempestif peut se produire dans les situations suivantes:

- le véhicule garé est déplacé, par exemple dans un garage double étage
- ① Pour empêcher un déclenchement intempestif, désactivez la protection antisoulèvement. Si vous désactivez la protection antisoulèvement, la détection des dommages est également désactivée.

Limites système

La détection peut être limitée dans les situations suivantes:

- lorsque des dommages sont occasionnés sur le véhicule sans choc, par exemple si un rétroviseur extérieur est arraché ou en cas de dommages au niveau de la peinture provoqués par une clé
- lorsqu'un choc se produit à faible vitesse

- lorsque le frein de stationnement électrique n'a pas été serré

Remarques relatives à l'immobilisation du véhicule

Si votre véhicule reste immobilisé pendant plus de 4 semaines, une décharge profonde peut endommager la batterie débranchée partiellement ou totalement.

Si votre véhicule reste immobilisé pendant plus de 6 semaines, il peut subir des dommages.

- ① Pour de plus amples informations, adressez-vous à un atelier qualifié.

Mode repos (prolongation de la durée d'immobilisation de la batterie de démarrage)

Fonctionnement du mode repos

- ① Cette fonction n'est pas disponible sur tous les modèles.

Si vous activez le mode repos, le véhicule peut être immobilisé pendant une période prolongée sans perte d'énergie.

Le mode repos présente les caractéristiques suivantes:

- Il permet de ménager la batterie de démarrage.
- La durée d'immobilisation maximale apparaît sur l'écran du système multimédia.
- La liaison aux services en ligne est interrompue.

Lorsque les conditions suivantes sont remplies, le mode repos peut être activé ou désactivé par l'intermédiaire du système multimédia:

- Le moteur est arrêté.
- Le contact est mis.

Si la durée d'immobilisation du véhicule affichée est dépassée, des désagréments au niveau du confort peuvent survenir et la batterie de démarrage ne peut pas garantir le démarrage du moteur de manière fiable.

La batterie de démarrage doit être rechargée au préalable dans les situations suivantes:

- La durée d'immobilisation du véhicule doit être prolongée.

- Le message **Charge de la batterie insuffisante pour le mode repos** apparaît sur l'écran du système multimédia.

i Le mode repos est automatiquement désactivé lorsque vous mettez le contact.

Activation et désactivation du mode repos

Système multimédia:

↳ Véhicule »  Réglages véhicule » Mode repos

i Cette fonction n'est pas disponible sur tous les modèles.

- ▶ Activez ou désactivez la fonction. Si vous activez la fonction, une demande de confirmation apparaît.
- ▶ Sélectionnez **Oui**. Le mode repos est activé.

Systèmes d'aide à la conduite et systèmes de sécurité active

Les systèmes d'aide à la conduite et votre responsabilité

Votre véhicule dispose de systèmes d'aide à la conduite qui vous assistent pendant la conduite, le stationnement et les manœuvres. Les systèmes d'aide à la conduite sont conçus pour vous aider et ne vous déchargent pas de votre responsabilité. Faites toujours attention aux conditions de circulation et intervenez si nécessaire. Tenez compte des limites d'une utilisation sûre.

Fonctionnement des capteurs radar

Certains systèmes d'aide à la conduite et systèmes de sécurité active surveillent à l'aide de capteurs radar les environs à l'avant, à l'arrière ou sur les côtés du véhicule (en fonction de l'équipement du véhicule).

Les capteurs radar sont intégrés derrière les pare-chocs et/ou derrière la grille de calandre en fonction de l'équipement du véhicule. Assurez-vous que ces pièces sont toujours débarras-

sées de toute saleté, glace ou neige fondue (→ page 362). Les capteurs ne doivent pas être recouverts, par exemple par un porte-vélo, une partie du chargement ou des autocollants réfléchissant les ondes radar. Faites contrôler le fonctionnement des capteurs radar par un atelier qualifié suite à une collision et aux dommages en résultant au niveau des pare-chocs ou de la calandre et, le cas échéant, qui ne sont pas visibles. Dans ces cas, il se peut que le système d'aide à la conduite ne fonctionne plus correctement.

Vue d'ensemble des systèmes d'aide à la conduite et systèmes de sécurité active

Cette section vous donne des informations sur les systèmes d'aide à la conduite et les systèmes de sécurité active suivants:

- Caméras panoramiques (→ page 204)
- ABS (système antiblocage de roues) (→ page 180)
- Assistant de régulation de distance DISTRONIC actif (→ page 189)

- Freinage d'urgence assisté actif
- Assistant de franchissement de ligne actif (→ page 220)
- ATTENTION ASSIST (→ page 215)
- BAS (freinage d'urgence assisté) (→ page 181)
- Aide au démarrage en côte (→ page 194)
- EBD (répartiteur électronique de freinage) (→ page 184)
- ESP® (régulation du comportement dynamique) (→ page 181)
- Fonction HOLD (→ page 195)
- Assistant de stationnement actif (→ page 208)
- Assistant de stationnement PARKTRONIC (→ page 197)
- Caméra de recul (→ page 202) (→ page 207)
- TEMPOMAT (→ page 187)
- Assistant d'angle mort (→ page 219) (→ page 219)
- Assistant de signalisation routière (→ page 217)

- Système d'amortissement réglable (→ page 196)

Fonctions de l'ABS (système antiblocage de roues)

L'ABS régule la pression de freinage dans les situations critiques:

- Le blocage des roues est empêché lors du freinage, par exemple en cas de freinage à fond ou d'adhérence insuffisante des pneus.
- La manœuvrabilité du véhicule est garantie au freinage.

Lorsque l'ABS entre en action, vous ressentez une pulsation au niveau de la pédale de frein. La pulsation de la pédale de frein peut signaler des conditions routières dangereuses et vous rappelle d'adopter une conduite particulièrement prudente.

Limites système

- L'ABS fonctionne à partir d'une vitesse de 3 mph (5 km/h) environ.
- L'ABS peut être perturbé ou ne pas fonctionner lorsqu'un défaut est présent et que le

voyant orange d'alerte ABS  qui se trouve sur le combiné d'instruments reste allumé après le démarrage du moteur.

Fonctions de l'ABS tout-terrain

L'ABS tout-terrain est spécialement adapté à la conduite en tout-terrain:

- Les roues avant se bloquent de manière cyclique en cas de freinage.
- Les roues s'enfoncent dans le sol, ce qui a pour effet de réduire la distance de freinage.

Limites système

- L'ABS tout-terrain fonctionne lorsque la vitesse est inférieure à 37 mph (60 km/h).
- Lorsque l'ABS tout-terrain intervient, la manœuvrabilité du véhicule peut être fortement limitée.

Fonctionnement du BAS (freinage d'urgence assisté)

⚠ ATTENTION Risque d'accident dû à un défaut dans le BAS (freinage d'urgence assisté)

Si le BAS présente un défaut, la distance de freinage peut s'allonger dans les situations de freinage d'urgence.

▶ Appuyez à fond sur la pédale de frein dans les situations de freinage d'urgence. L'ABS empêche de son côté le blocage des roues.

Le BAS vous aide dans une situation de freinage d'urgence avec une force de freinage supplémentaire.

Si vous actionnez rapidement la pédale de frein, le BAS est activé:

- Le BAS augmente automatiquement la pression de freinage.
- Le BAS peut réduire la distance de freinage.
- L'ABS empêche de son côté le blocage des roues.

Lorsque vous relâchez la pédale de frein, les freins fonctionnent de nouveau comme avant. Le BAS est désactivé.

Fonctions de l'ESP® (régulation du comportement dynamique)

⚠ ATTENTION Risque de dérapage dû à un défaut dans l'ESP®

Si l'ESP® est en panne, il ne peut pas stabiliser la trajectoire du véhicule.® En outre, d'autres systèmes de sécurité active sont désactivés.

- ▶ Continuez de rouler prudemment.
- ▶ Faites contrôler l'ESP® par un atelier qualifié.

⚠ ATTENTION Risque de dérapage en cas de désactivation de l'ESP®

Si vous désactivez l'ESP®, il ne peut pas stabiliser la trajectoire du véhicule.

▶ Ne désactivez l'ESP® que si la situation correspond à l'une de celles décrites ci-dessous.

L'ESP® peut, sans transgresser les lois de la physique, surveiller et améliorer la stabilité de marche et la motricité du véhicule dans les situations suivantes:

- lors des démarrages sur chaussée mouillée ou glissante
- lors des freinages
- **véhicules équipés d'un dispositif d'attelage** : en cas de traction d'une remorque à partir d'une vitesse de 40 mph (65 km/h), si l'attelage se met à tanguer

Si le véhicule s'écarte de la direction souhaitée, l'ESP® peut le stabiliser par les interventions suivantes:

- Le système effectue un freinage ciblé d'une ou de plusieurs roues.
- La puissance du moteur est adaptée en fonction de la situation.

Si le voyant d'alerte ESP® OFF  est allumé en permanence sur le combiné d'instruments, cela signifie que l'ESP® est désactivé.

Lorsque l'ESP® est désactivé, tenez compte des points suivants:

- La stabilité de marche du véhicule ne peut plus être améliorée.
- **Véhicules équipés d'un dispositif d'attelage** : la stabilisation de l'attelage n'est plus assurée.
- Les roues motrices peuvent patiner.
- Le contrôle de motricité ETS/4ETS reste activé.

 Même lorsqu'il est désactivé, l'ESP® continue de vous aider lors des freinages.

Lorsque l'ESP® entre en action, le voyant d'alerte ESP®  qui se trouve sur le combiné d'instruments clignote.

Lorsque l'ESP® intervient, tenez compte des points suivants:

- Ne désactivez en aucun cas l'ESP®.

- Au démarrage, appuyez juste ce qu'il faut sur la pédale d'accélérateur.
- Adaptez le style de conduite aux conditions routières et météorologiques du moment.

Il peut être préférable de désactiver l'ESP® pour rouler

- avec des chaînes neige
- en neige profonde
- sur le sable ou le gravier

 Le patinage des roues permet d'améliorer la motricité grâce à un effet d'accrochage.

Si le voyant d'alerte ESP®  est allumé en permanence, cela signifie que l'ESP® n'est pas disponible en raison d'un défaut.

Tenez compte des informations suivantes:

- Voyants de contrôle et d'alerte (→ page 488)
- Messages d'écran (→ page 437)

ETS/4ETS (contrôle électronique de motricité)



Le contrôle de motricité (ETS/4ETS) est une composante de l'ESP® et permet de démarrer et d'accélérer sur chaussée glissante.

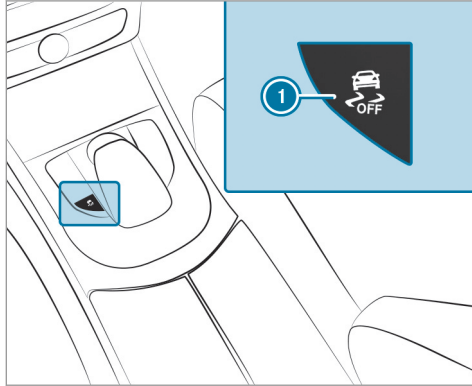

L'ETS/le 4ETS peut améliorer la motricité du véhicule par les interventions suivantes:

- Il freine chacune des roues motrices séparément lorsqu'elles patinent.
- Le système transmet un couple d'entraînement plus élevé à la roue ou aux roues qui adhèrent le plus.

Activation et désactivation de l'ESP® (régulation du comportement dynamique)



► **Désactivation de l'ESP®** : appuyez sur la touche ❶ jusqu'à ce que le voyant d'alerte ESP® OFF  qui se trouve sur le combiné d'instruments s'allume. Le message  OFF apparaît sur l'écran multifonction.

► **Activation de l'ESP®** : appuyez brièvement sur la touche ❶.
Le voyant d'alerte ESP® OFF  qui se trouve sur le combiné d'instruments s'éteint. Le message  OFF apparaît sur l'écran multifonction.

Tenez compte des remarques relatives aux voyants d'alerte et aux messages d'écran qui peuvent s'afficher sur le combiné d'instruments.

Fonctionnement de l'ESP® avec stabilisation de la remorque

⚠ ATTENTION Risque d'accident en cas de mauvaises conditions routières et météorologiques

La stabilisation de la remorque ne peut pas empêcher l'attelage de tanguer en cas de mauvaises conditions routières et météorologiques. Les remorques avec un centre de gravité élevé peuvent se renverser avant que l'ESP® ne détecte ce risque.

► Adaptez toujours votre style de conduite aux conditions routières et météorologiques du moment.

L'ESP® avec stabilisation de la remorque peut stabiliser votre véhicule lorsque vous tractez une remorque et que celle-ci se met à tanguer :

- L'ESP® avec stabilisation de la remorque intervient à partir de 40 mph (65 km/h).
- Le système réduit le léger tangage par une intervention de freinage ciblée et unilatérale.
- En cas de tangage important, il réduit également la puissance du moteur et freine toutes les roues.

L'ESP® avec stabilisation de la remorque peut être limité ou ne fonctionne pas dans le cas suivant :

- La remorque n'est pas raccordée correctement ou n'est pas correctement détectée par le véhicule.

Fonctionnement de l'EBD (répartiteur électronique de freinage)

L'EBD présente les caractéristiques suivantes:

- Surveillance et régulation de la pression de freinage au niveau des roues arrière
- Amélioration de la stabilité de marche du véhicule au freinage, en particulier dans les virages

Fonctionnement du freinage d'urgence assisté actif

Le freinage d'urgence assisté actif comprend les éléments suivants:

- Fonction d'alerte de distance
- Fonction de freinage autonome
- Assistance au freinage asservie à la situation

Le freinage d'urgence assisté actif vous aide à réduire le risque de collision avec un véhicule ou un piéton et à minimiser les conséquences d'un accident.

Si le freinage d'urgence assisté actif détecte un risque de collision, vous êtes averti par un signal optique et sonore.

Si vous ne réagissez pas à l'alerte visuelle ou sonore émise lors d'une situation critique, un freinage peut être déclenché automatiquement.

Dans des situations particulièrement critiques, le freinage d'urgence assisté actif peut déclencher directement un freinage autonome. L'alerte visuelle et sonore se déclenche alors en même temps que le freinage.

Si vous freinez vous-même dans une situation critique ou actionnez les freins pendant le processus de freinage autonome, l'assistance au freinage intervient de manière adaptée à la situation. Si nécessaire, la pression de freinage est augmentée jusqu'à un freinage à fond.

Le déclenchement de la fonction de freinage autonome ou de l'assistance au freinage asservie à la situation peut s'accompagner de mesures préventives de protection des occupants (PRE-SAFE®) si le véhicule est équipé en conséquence.

⚠ ATTENTION Risque d'accident en cas de détection restreinte de la part du freinage d'urgence assisté actif

Le freinage d'urgence assisté actif n'est pas toujours en mesure de détecter les objets ni d'analyser avec précision les situations complexes.

Dans ce cas, le freinage d'urgence assisté actif peut

- émettre une alerte à tort et freiner sans raison
- ne pas donner l'alerte et ne pas freiner

► Soyez toujours attentif aux conditions de circulation et ne vous fiez pas uniquement au freinage d'urgence assisté actif. Le freinage d'urgence assisté actif est uniquement un système d'aide. C'est le conducteur du véhicule qui est responsable de la distance de sécurité à respecter, de la vitesse du véhicule et de l'opportunité de son freinage.

- Soyez toujours prêt à freiner et à entamer une manœuvre d'évitement si nécessaire.

Tenez compte des limites système imposées par le freinage d'urgence assisté actif.

Les différentes fonctions partielles sont disponibles dans les plages de vitesse suivantes:

Fonction d'alerte de distance

La fonction d'alerte de distance vous avertit à partir:

- de 4 mph (7 km/h) environ, lorsque vous vous rapprochez de manière critique d'un véhicule ou d'un piéton. Un signal d'alerte périodique retentit et le voyant d'alerte de distance qui se trouve sur le combiné d'instruments  s'allume.

Freinez ou évitez immédiatement l'obstacle, dans la mesure où vous pouvez le faire sans danger et que les conditions de circulation le permettent.

La fonction d'alerte de distance vous assiste par le biais d'un signal d'alerte périodique et d'un voyant d'alerte dans les situations suivantes:

Véhicules roulant en amont	jusqu'à 155 mph (250 km/h) environ
Véhicules à l'arrêt	jusqu'à 50 mph (80 km/h) environ
Véhicules circulant sur les voies transversales	aucune réaction
Piétons en mouvement	jusqu'à 50 mph (80 km/h) environ
Piétons immobiles	aucune réaction

Fonction de freinage autonome

La fonction de freinage autonome peut intervenir à partir d'une vitesse d'environ 4 mph (7 km/h) dans les situations suivantes:

Véhicules roulant en amont	jusqu'à 124 mph (200 km/h) environ
Véhicules à l'arrêt	jusqu'à 31 mph (50 km/h) environ
Véhicules circulant sur les voies transversales	aucune réaction
Piétons en mouvement	jusqu'à 37 mph (60 km/h) environ
Piétons immobiles	aucune réaction

Assistance au freinage asservie à la situation

L'assistance au freinage asservie à la situation peut intervenir à partir d'une vitesse de 4 mph (7 km/h) environ dans les situations suivantes:

Véhicules roulant en amont	jusqu'à 155 mph (250 km/h) environ
Véhicules à l'arrêt	jusqu'à 50 mph (80 km/h) environ
Véhicules circulant sur les voies transversales	aucune réaction
Piétons en mouvement	jusqu'à 37 mph (60 km/h) environ
Piétons immobiles	aucune réaction

Interruption d'une intervention de freinage amorcée par le freinage d'urgence assisté actif

Vous pouvez interrompre à tout moment l'intervention de freinage amorcée par le freinage d'urgence assisté actif:

- en actionnant complètement la pédale d'accélérateur ou le kickdown
- en relâchant la pédale de frein

Le freinage d'urgence assisté actif peut interrompre son intervention de freinage si l'une des conditions suivantes est remplie:

- Vous évitez l'obstacle en tournant le volant.
- Tout risque de collision est écarté.
- Plus aucun obstacle n'est détecté sur votre trajectoire.

Limites système

Le système peut être perturbé ou ne pas fonctionner dans les situations suivantes:

- en cas de neige, de pluie, de brouillard, d'embruns, d'éblouissement, d'ensoleillement direct ou de variations de la luminosité

- lorsque les capteurs sont encrassés, embués, endommagés ou recouverts
- lorsque les capteurs sont parasités par d'autres sources radars (en cas de forte réflexion radar dans les parkings couverts, par exemple)
- lorsqu'une perte de pression d'un pneu ou un pneu défectueux a été détecté et affiché
- après la mise du contact ou le démarrage du véhicule, la pleine puissance n'est pas disponible pendant quelques secondes

Le système peut ne pas réagir correctement

- dans les situations complexes où les objets ne peuvent pas toujours être détectés avec précision
- aux piétons ou aux véhicules se déplaçant rapidement dans la zone de détection des capteurs
- aux piétons cachés par d'autres objets
- lorsque la silhouette typique d'un piéton ne se démarque pas de l'arrière-plan

- lorsqu'un piéton n'est plus identifié en tant que tel (vêtements spéciaux ou autres objets, par exemple)
- dans les virages serrés

Réglage du freinage d'urgence assisté actif

Système multimédia:

↳ Véhicule »  Assistance » Frein. urg. assist. actif

Véhicules sans Pack Assistance à la conduite : les réglages peuvent être effectués après le démarrage du véhicule.

Véhicules équipés du Pack Assistance à la conduite : les réglages peuvent être effectués une fois le contact mis.

- ⓘ Il est recommandé de ne jamais désactiver le freinage d'urgence assisté actif.

Sélectionnez l'une des options suivantes:

- ▶ **Intervention anticipée**: lors du démarrage suivant, votre sélection reste mémorisée.
- ▶ **Intervention normale**: lors du démarrage suivant, votre sélection reste mémorisée.

▶ **Intervention tardive**: lors du démarrage suivant, votre sélection reste mémorisée.

▶ **OFF**:

Véhicules sans Pack Assistance à la conduite : la fonction d'alerte de distance et la fonction de freinage autonome sont désactivées. Lors du démarrage suivant, le réglage intermédiaire est sélectionné automatiquement.

Véhicules équipés du Pack Assistance à la conduite : la fonction d'alerte de distance et la fonction de freinage autonome sont désactivées. L'assistant directionnel pour les manœuvres d'évitement n'est pas disponible. Lors du démarrage suivant, le réglage intermédiaire est sélectionné automatiquement et l'assistant directionnel pour les manœuvres d'évitement est disponible.

- ⓘ Lorsque le freinage d'urgence assisté actif est désactivé, le symbole  apparaît dans le graphique du système d'aide sur l'écran multifonction.

Régulation de vitesse TEMPOMAT

Fonctionnement du TEMPOMAT

Afin de maintenir la vitesse mémorisée auparavant, le TEMPOMAT accélère ou freine automatiquement le véhicule.

Si vous accélérez, par exemple pour effectuer un dépassement, la vitesse mémorisée n'est pas effacée. Dès que vous relâchez la pédale d'accélérateur après le dépassement, le TEMPOMAT rétablit la vitesse mémorisée.

Les touches correspondantes du volant vous permettent de commander le TEMPOMAT. Vous pouvez régler n'importe quelle vitesse comprise entre 15 mph (20 km/h) et la vitesse maximale.

Le TEMPOMAT n'est pas en mesure de diminuer le risque d'accident résultant d'une conduite inadaptée ni d'annuler les lois de la physique. Il ne peut pas tenir compte des conditions routières et météorologiques du moment ni des conditions de circulation. Le TEMPOMAT est uniquement un système d'aide. C'est vous qui êtes responsable de la distance de sécurité, de la vitesse du véhicule, de l'opportunité de son freinage et du maintien de la voie.

Affichages sur l'écran multifonction

Le statut du TEMPOMAT et la vitesse mémorisée sont affichés sur l'écran multifonction.

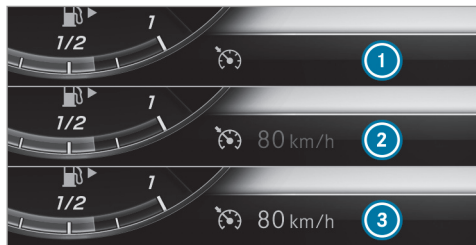

- ① Le TEMPOMAT est sélectionné
 - ② La vitesse est mémorisée, le TEMPOMAT est désactivé
 - ③ La vitesse est mémorisée, le TEMPOMAT est activé
- ⓘ Les segments compris entre la vitesse mémorisée actuelle et le haut de la graduation des segments s'allument dans le tachymètre.

Limites système

En montée, il peut arriver que le TEMPOMAT ne parvienne pas à maintenir la vitesse mémorisée. Celle-ci est rétablie dès que la pente diminue.

Dans les descentes longues et à forte déclivité, vous devez engager à temps un rapport inférieur. Tenez-en compte en particulier lorsque le véhicule est chargé. Vous exploitez ainsi l'effet de freinage du moteur. Ce faisant, vous délestez le système de freinage et évitez une surchauffe ainsi qu'une usure rapide des freins.

N'utilisez pas le TEMPOMAT dans les situations suivantes:

- lorsque les conditions de circulation requièrent des changements fréquents de vitesse (circulation dense ou routes sinueuses, par exemple)
- sur route glissante. Les roues motrices peuvent perdre leur adhérence lors d'une accélération et votre véhicule risque de déraiper.
- lorsque les conditions de visibilité sont mauvaises

Commande du TEMPOMAT

⚠ ATTENTION Risque d'accident dû à une vitesse mémorisée

Le véhicule freine si vous rappelez la vitesse mémorisée et que celle-ci est moins élevée que la vitesse actuelle.

- ▶ Tenez compte des conditions de circulation avant de rappeler la vitesse mémorisée.

Conditions requises

- L'ESP® est activé mais ne doit pas intervenir.
- La vitesse actuelle est d'au moins 15 mph (20 km/h).
- La boîte de vitesses se trouve en position **D**.

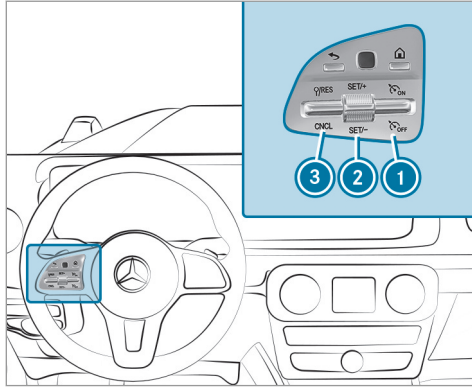

- ▶ **Mise en marche du TEMPOMAT :** actionnez la touche ① vers le haut.
- ▶ Retirez le pied de la pédale d'accélérateur. La vitesse actuelle est mémorisée et maintenue par le véhicule.

▶ **Augmentation ou diminution de la vitesse :** actionnez la touche ② vers le haut ou vers le bas jusqu'au point de résistance. La vitesse mémorisée augmente ou baisse de 1 mph (1 km/h) à chaque impulsion.

Ou

▶ Actionnez la touche ② au-delà du point de résistance. La vitesse mémorisée augmente ou baisse de 5 mph (10 km/h) à chaque impulsion.

Ou

▶ Amenez le véhicule à la vitesse souhaitée.

▶ Actionnez la touche ② vers le haut. Lorsque le TEMPOMAT est activé, si l'assistant de signalisation routière a détecté un panneau de signalisation indiquant la vitesse maximale autorisée et que celui-ci est affiché sur le combiné d'instruments:

▶ **Reprise de la vitesse détectée :** actionnez la touche ③ vers le haut. La vitesse maximale autorisée du panneau de signalisation est mémorisée et maintenue par le véhicule.

▶ **Désactivation du TEMPOMAT :** actionnez la touche ③ (CNCL) vers le bas.

Lorsque le TEMPOMAT est désactivé,

- la dernière vitesse mémorisée est appelée avec la touche ③ (RES) et maintenue par le véhicule.

▶ **Arrêt du TEMPOMAT :** actionnez la touche ① vers le bas.

- ① Le TEMPOMAT se désactive lorsque vous freinez, désactivez l'ESP® ou que l'ESP® intervient. La dernière vitesse mémorisée est effacée lorsque vous arrêtez le véhicule.

Assistant de régulation de distance DISTRONIC actif

Fonctionnement de l'assistant de régulation de distance DISTRONIC actif

L'assistant de régulation de distance DISTRONIC actif maintient la vitesse réglée en cas de trafic fluide. En cas de véhicules qui précèdent détectés, la distance réglée est maintenue, si nécessaire jusqu'à l'arrêt complet. Le véhicule accé-

lère ou ralentit en fonction de la distance par rapport au véhicule qui précède et de la vitesse réglée. La vitesse (comprise entre 15 mph (20 km/h) et 120 mph (200 km/h)) et la distance sont réglées et mémorisées sur le volant.

Autres caractéristiques de l'assistant de régulation de distance DISTRONIC actif:

- Adaptation du style de conduite en fonction du programme de conduite sélectionné (économique en carburant, confortable ou dynamique) (→ page 153)
- Introduction d'une accélération rapide pour atteindre la vitesse mémorisée lorsque le clignotant est allumé en vue de changer de file pour rouler sur la voie de dépassement

L'assistant de régulation de distance DISTRONIC actif est uniquement un système d'aide. C'est le conducteur qui est responsable de la distance de sécurité à respecter, de la vitesse du véhicule et de l'opportunité de son freinage.

Limites système

Le système peut, par exemple, être perturbé ou ne pas fonctionner dans les situations suivantes:

- en cas de neige, de pluie, de brouillard, d'embruns, d'éblouissement, d'ensoleillement direct ou de fortes variations de la luminosité
- en cas de poussière tourbillonnante, par exemple lorsque vous roulez en tout-terrain ou sur du sable
- si le pare-brise est encrassé, embué, endommagé ou recouvert dans la zone de la caméra
- si les capteurs radar sont encrassés ou masqués
- sur route glissante, les roues motrices peuvent perdre leur adhérence lors d'un freinage ou d'une accélération et votre véhicule risque de dérapier
- dans les parkings couverts ou sur des routes dont la déclivité est importante (montée ou descente)

Dans ces cas, n'utilisez pas l'assistant de régulation de distance DISTRONIC actif.

⚠ ATTENTION Risque d'accident dû à une accélération ou à un freinage de l'assistant de régulation de distance DISTRONIC actif

L'assistant de régulation de distance DISTRONIC actif peut, par exemple, accélérer ou freiner dans les cas suivants:

- lorsque le processus de démarrage est déclenché par l'assistant de régulation de distance DISTRONIC actif
 - si la vitesse mémorisée est appelée et que celle-ci est nettement supérieure ou inférieure à la vitesse actuelle du véhicule
 - lorsque l'assistant de régulation de distance DISTRONIC actif ne détecte plus un véhicule qui précède ou ne réagit plus face à des objets importants
- Soyez toujours attentif aux conditions de circulation et prêt à freiner.
- Tenez compte des conditions de circulation avant de rappeler la vitesse mémorisée.

⚠ ATTENTION Risque d'accident dû à une décélération insuffisante par l'assistant de régulation de distance DISTRONIC actif

L'assistant de régulation de distance DISTRONIC actif freine votre véhicule avec une décélération pouvant atteindre 50 % de la décélération maximale possible. Si cette décélération n'est pas suffisante, l'assistant de régulation de distance DISTRONIC actif vous avertit par un signal optique et sonore.

- ▶ Dans ces cas de figure, adaptez la vitesse de votre véhicule et maintenez une distance suffisante par rapport au véhicule qui précède.
- ▶ Freinez de vous-même et/ou contournez les obstacles.

⚠ ATTENTION Risque d'accident dû à une détection limitée de l'assistant de régulation de distance DISTRONIC actif

L'assistant de régulation de distance DISTRONIC actif ne réagit pas ou seulement de manière limitée:

- en cas de trajectoire décalée ou de changement de voie
- aux piétons, animaux, deux-roues ou véhicules immobilisés ou aux obstacles inattendus
- aux conditions de circulation et aux conditions environnantes
- aux véhicules qui circulent en sens inverse ou sur les voies transversales

Dans ces situations, l'assistant de régulation de distance DISTRONIC actif ne peut pas vous avertir ni intervenir pour vous aider.

- ▶ Soyez toujours attentif aux conditions de circulation et réagissez en conséquence.

Commande de l'assistant de régulation de distance DISTRONIC actif

Conditions requises

- Le véhicule a démarré.
- Le frein de stationnement électrique est desserré.
- L'ESP® est activé mais n'intervient pas.
- La boîte de vitesses se trouve en position **D**.
- Toutes les portes sont fermées.
- Le contrôle des capteurs radar s'est déroulé correctement (vous roulez à plus de 12 mph (20 km/h)).

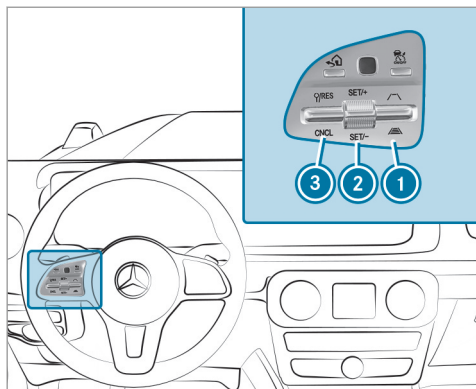

- ▶ **Activation et désactivation de l'assistant de régulation de distance DISTRONIC actif** : appuyez sur la touche ①.
- ▶ **Activation de l'assistant de régulation de distance DISTRONIC actif** : actionnez la touche ③ vers le haut (SET+) ou vers le bas (SET-) ou actionnez la touche ④ vers le

haut. Retirez le pied de la pédale d'accélérateur.
La vitesse actuelle est mémorisée et maintenue par le véhicule.

OU

- ▶ **Activation de l'assistant de régulation de distance DISTRONIC actif avec la vitesse mémorisée** : actionnez la touche ④ vers le haut. Retirez le pied de la pédale d'accélérateur.

① En actionnant 2 fois la touche ④ vers le haut pendant la marche, l'assistant de régulation de distance DISTRONIC actif est activé avec la limitation de vitesse affichée sur le combiné d'instruments.

- ▶ **Reprise de la limitation de vitesse affichée lorsque l'assistant de régulation de distance DISTRONIC actif est activé** : actionnez la touche ④ (RES) vers le haut. La limite de vitesse affichée sur le combiné d'instruments est reprise en tant que vitesse mémorisée. Le véhicule adapte sa vitesse à celle du véhicule qui précède, sans dépasser la vitesse mémorisée.

- ▶ **Démarrage du véhicule avec l'assistant de régulation de distance DISTRONIC actif** : retirez le pied de la pédale de frein.

- ▶ Actionnez la touche ④ (RES) vers le haut.

OU

- ▶ Appuyez brièvement et fermement sur la pédale d'accélérateur. Les fonctions de l'assistant de régulation de distance DISTRONIC actif continuent d'être exécutées.

⚠ ATTENTION Risque d'accident en cas d'abandon du siège conducteur alors que l'assistant de régulation de distance DISTRONIC actif est activé

Si le véhicule est uniquement freiné par l'assistant de régulation de distance DISTRONIC actif et que vous quittez le siège conducteur, le véhicule risque de se mettre à rouler.

- ▶ Désactivez toujours l'assistant de régulation de distance DISTRONIC actif et immobilisez le véhicule pour qu'il ne

puisse pas se mettre à rouler avant de quitter le siège conducteur.

- ▶ **Désactivation de l'assistant de régulation de distance DISTRONIC actif** : actionnez la touche ④ (CNCL) vers le bas.
- ▶ **Augmentation ou diminution de la vitesse** : actionnez la touche ③ vers le haut ou vers le bas jusqu'au point de résistance. La vitesse mémorisée augmente ou baisse de 1 mph (1 km/h) à chaque impulsion.

ou

- ▶ Actionnez la touche ③ vers le haut ou vers le bas jusqu'au point de résistance et maintenez-la dans cette position. La vitesse mémorisée augmente ou baisse par paliers de 1 mph (1 km/h) à chaque impulsion.

ou

- ▶ Actionnez la touche ③ au-delà du point de résistance. La vitesse mémorisée augmente ou baisse de 5 mph (10 km/h) à chaque impulsion.

ou

- ▶ Actionnez la touche ③ au-delà du point de résistance et maintenez-la. La vitesse mémorisée augmente ou baisse par paliers de 5 mph (10 km/h) à chaque impulsion.
- ▶ **Augmentation ou diminution de la distance de consigne par rapport au véhicule qui précède** : actionnez la touche ② vers le haut ou vers le bas.

Assistant de limitation de vitesse actif

Réglage de l'alerte de vitesse

Système multimédia:

↳ Véhicule ▶  Assistance ▶ Alerte de vitesse

Réglage du type d'avertissement

- ▶ Sélectionnez **Avert. visuel & sonore**, **Indication visuelle** ou **Aucun avertissement**.

Réglage du seuil d'alerte

Cette valeur détermine à partir de quel dépassement de vitesse une alerte est émise.

- ▶ Sélectionnez **Seuil d'alerte**.
- ▶ Réglez la vitesse souhaitée.

Vue d'ensemble des affichages de l'assistant de régulation de distance DISTRONIC actif sur le combiné d'instruments

Graphique du système d'aide

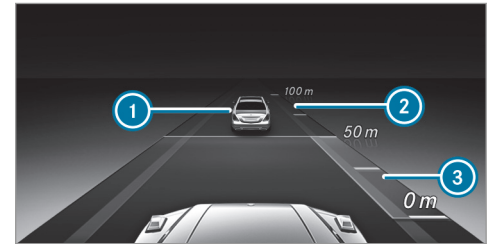

- ① Véhicule qui précède
- ② Echelle de distance
- ③ Distance de consigne réglée

Affichage d'état de l'assistant de régulation de distance DISTRONIC actif

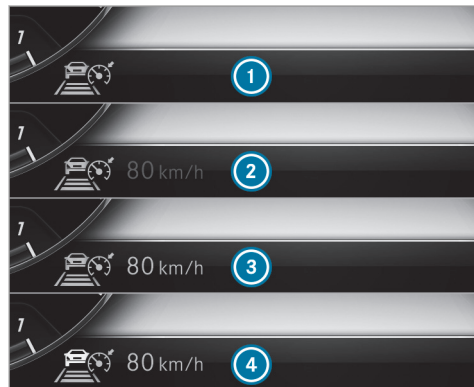

- ① Assistant de régulation de distance DISTRONIC actif sélectionné, distance de consigne réglée
- ② Assistant de régulation de distance DISTRONIC actif désactivé, vitesse mémorisée

- ③ Assistant de régulation de distance DISTRONIC actif activé, vitesse mémorisée, aucun véhicule détecté (symbole du véhicule en gris)
- ④ Assistant de régulation de distance DISTRONIC actif activé, vitesse mémorisée, véhicule détecté (symbole du véhicule en vert)
- i Sur les autoroutes ou les voies express similaires, le symbole  du véhicule s'affiche en vert de manière cyclique en cas de disponibilité de démarrage.

Tachymètre

La vitesse mémorisée est mise en surbrillance dans le tachymètre. Les segments s'allument dans le tachymètre si la vitesse du véhicule qui précède est plus faible que la vitesse mémorisée. L'activation ou la désactivation de l'assistant de régulation de distance DISTRONIC actif, ainsi que la modification de la vitesse mémorisée et de la régulation de distance sont affichées sur une ligne dans les confirmations de l'écran multifonction.

Informations sur l'aide au démarrage en côte

L'aide au démarrage en côte immobilise le véhicule pendant un court instant lors des démarrages en côte dans les conditions suivantes:

- La boîte de vitesses se trouve en position **D** ou **R**.
- Le frein de stationnement électrique est desserré.

Ainsi, vous disposez de suffisamment de temps pour passer de la pédale de frein à la pédale d'accélérateur avant que le véhicule ne se mette à rouler.

⚠ ATTENTION Risque d'accident et de blessure si le véhicule se met à rouler

Au bout de quelques instants, l'aide au démarrage en côte n'immobilise plus le véhicule et celui-ci peut se mettre à rouler.

► Passez donc rapidement de la pédale de frein à la pédale d'accélérateur. N'essayez jamais de quitter le véhicule lorsqu'il est immobilisé par l'aide au démarrage en côte.

Fonction HOLD

Fonction HOLD

La fonction HOLD maintient le véhicule à l'arrêt sans que vous ayez à appuyer sur la pédale de frein, par exemple durant les temps d'attente dus aux conditions de circulation.

Limites système

La fonction HOLD sert uniquement à vous aider pendant la marche et ne permet pas d'immobiliser suffisamment le véhicule pour l'empêcher de se mettre à rouler.

- La pente ne doit pas être supérieure à 30 %.

Activation et désactivation de la fonction HOLD

⚠ ATTENTION Risque d'accident si vous quittez le véhicule alors que la fonction HOLD est activée

Si le véhicule est uniquement freiné par la fonction HOLD au moment où vous le quittez, il risque de se mettre à rouler dans les situations suivantes:

- en cas de défaut dans le système ou dans l'alimentation en tension
 - en cas de désactivation de la fonction HOLD suite à l'actionnement de la pédale d'accélérateur ou de la pédale de frein (par l'un des occupants du véhicule, par exemple)
 - en cas de manipulation au niveau de la partie électrique du compartiment moteur, de la batterie ou des fusibles ou en cas de débranchement de la batterie
- ▶ Avant de quitter le véhicule, désactivez toujours la fonction HOLD et immobili-

sez le véhicule pour qu'il ne puisse pas se mettre à rouler.

Conditions requises

- Le véhicule est à l'arrêt.
- La porte conducteur est fermée ou la ceinture de sécurité côté conducteur est bouclée.
- Le moteur tourne ou a été arrêté par la fonction Start/Stop ECO.
- Le frein de stationnement électrique est desserré.
- L'assistant de régulation de distance DISTRONIC actif est désactivé.
- La boîte de vitesses se trouve en position **D**, **R** ou **N**.

Activation de la fonction HOLD

- ▶ Appuyez sur la pédale de frein, attendez un court instant, puis continuez d'appuyer énergiquement dessus jusqu'à ce que **HOLD** apparaisse sur l'écran multifonction.
- ▶ Relâchez la pédale de frein.

Désactivation de la fonction HOLD

► Pour démarrer, appuyez sur la pédale d'accélérateur.

ou

► Appuyez sur la pédale de frein jusqu'à ce que **HOLD** disparaisse de l'écran multifonction.

La fonction HOLD est désactivée dans les situations suivantes:

- L'assistant de régulation de distance DISTRONIC actif est activé.
- La boîte de vitesses est en position **P**.
- Le frein de stationnement électrique du véhicule est serré.

Dans les situations suivantes, l'immobilisation du véhicule est assurée via la position **P** de la boîte de vitesses ou par le frein de stationnement électrique:

- La ceinture de sécurité est déboutlée et la porte conducteur est ouverte.
- Le moteur est coupé.
- Un défaut survient dans le système ou l'alimentation en tension est insuffisante.

Fonctionnement du système d'amortissement réglable

Le système d'amortissement réglable variable améliore le confort de marche et assure une sus-

pension optimale même lorsque le véhicule est chargé. L'amortissement s'adapte en fonction du programme de conduite sélectionné ou en cas d'utilisation du système Offroad.

Le système d'amortissement réglable comprend les éléments suivants:

- Suspension acier
- 3 niveaux d'amortissement: **Comfort**, **Sport** et **Offroad**
- Système d'amortissement adaptatif avec réglage continu de la force d'amortissement
- Contacteur DYNAMIC SELECT

Réglages disponibles du train de roulement

Programme de conduite	Caractéristiques
C (Comfort)	Le réglage du train de roulement privilégie le confort.
E (Economy)	Le réglage du train de roulement privilégie le confort.

Programme de conduite	Caractéristiques
S (Sport)	Le réglage du train de roulement privilégie la conduite sportive.
Desert (La disponibilité de cette fonction dépend du pays.) G-Mode	Le réglage du train de roulement passe dans le mode Offroad.

Aide au stationnement PARKTRONIC

Fonctionnement de l'assistant de stationnement PARKTRONIC

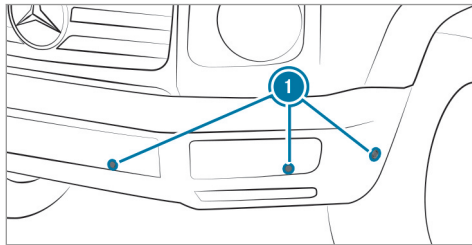

L'assistant de stationnement PARKTRONIC est une aide au stationnement électronique qui fonctionne avec des ultrasons. Il surveille les

environs du véhicule avec 6 capteurs ① dans le pare-chocs avant et 6 capteurs dans le pare-chocs arrière. L'assistant de stationnement PARKTRONIC vous indique de manière optique et sonore la distance qui sépare le véhicule d'un obstacle détecté.

L'assistant de stationnement PARKTRONIC est uniquement un système d'aide. Il n'est pas en mesure de remplacer l'attention que vous devez apporter à votre environnement. C'est vous qui êtes responsable de la sécurité lorsque vous effectuez des manœuvres. Lorsque vous effectuez des manœuvres, veillez notamment à ce qu'aucune personne, aucun animal ni aucun objet ne se trouvent dans la zone de manœuvre.

Dans le réglage standard, une tonalité discontinue retentit lorsque l'obstacle se trouve à moins

de 1,0 ft (0,3 m) environ à l'avant et 3,3 ft (1,0 m) environ à l'arrière. Lorsque l'obstacle se trouve à moins de 0,7 ft (0,2 m) environ, une tonalité continue retentit. Dans le système multimédia, vous pouvez définir le réglage **Avertissement anticipé** afin que les signaux d'alerte soient déjà déclenchés à une plus grande distance de 3,3 ft (1,0 m) environ pour la protection latérale et à l'avant (→ page 201).

① Le réglage **Avertissement anticipé** est toujours activé pour la partie arrière.

Si l'assistant de stationnement PARKTRONIC est désactivé, l'assistant de stationnement actif n'est pas non plus disponible.

Affichage de l'assistant de stationnement PARKTRONIC sur le système multimédia



Véhicules équipés d'un assistant de stationnement actif sans caméras panoramiques



Véhicules équipés d'un assistant de stationnement actif et de caméras panoramiques

Si l'assistant de stationnement actif n'est pas activé et qu'un obstacle est détecté sur la trajectoire, une fenêtre contextuelle de l'assistant de stationnement PARKTRONIC ❶ apparaît dans le système multimédia lorsque vous roulez à moins de 6 mph (10 km/h) environ.

Limites système

Il se peut que l'assistant de stationnement PARKTRONIC ne tienne pas compte des obstacles suivants :

- Obstacles en dessous de la zone de détection (personnes, animaux ou objets, par exemple)
- Obstacles au-dessus de la zone de détection (chargements qui dépassent, porte-à-faux ou rampes de chargement des camions, par exemple)

Les capteurs doivent être débarrassés de toute saleté, glace ou neige fondue. Sinon, ils risquent de ne pas fonctionner correctement. Nettoyez régulièrement les capteurs, en particulier après un trajet en tout-terrain, en évitant de les rayer ou de les endommager.

Véhicules équipés d'un dispositif d'attelage : la surveillance de la zone arrière par l'assistant de stationnement PARKTRONIC est désactivée dès que la liaison électrique entre la remorque et le véhicule est établie.

Fonctionnement de la protection latérale passive

La fonction de protection latérale passive dont dispose l'assistant de stationnement PARKTRONIC vous avertit également de la présence d'obstacles sur les côtés du véhicule. L'alerte est émise en présence d'obstacles qui se trouvent entre les zones de détection avant et arrière. Pour qu'un objet soit détecté, il doit être reconnu par les capteurs intégrés dans les pare-chocs avant et arrière lorsque vous le longez.

Pendant les manœuvres de stationnement, les obstacles sont détectés à votre passage. Une alerte est émise si vous braquez en direction d'un des obstacles détectés et s'il y a alors risque de collision latérale. En fonction de la distance, les segments latéraux s'allument en orange ou en rouge.

Couleur des segments en fonction de la distance

Couleur	Distance latérale en cm
Rouge	< 30 environ
Orange	30 - 60 environ

Afin que les segments latéraux avant ou arrière puissent être affichés, le véhicule doit d'abord parcourir une distance d'au moins une moitié de longueur du véhicule. Lorsque la distance parcourue équivaut à une longueur de véhicule, tous les segments latéraux avant et arrière sont affichés.

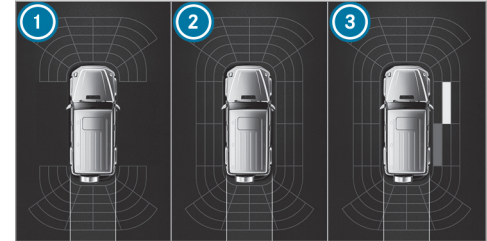

Véhicules sans caméras panoramiques

- ① L'assistant de stationnement PARKTRONIC est uniquement opérationnel à l'avant et à l'arrière.
- ② L'assistant de stationnement PARKTRONIC est opérationnel et peut également vous avertir de la présence d'obstacles sur les côtés du véhicule.
- ③ Obstacles détectés sur la droite, à l'avant (orange) et à l'arrière (rouge)

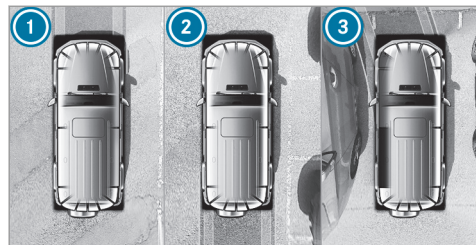

Véhicules équipés de caméras panoramiques

- 1 L'assistant de stationnement PARKTRONIC est uniquement opérationnel à l'avant et à l'arrière.
- 2 L'assistant de stationnement PARKTRONIC est opérationnel et peut également vous avertir de la présence d'obstacles sur les côtés du véhicule.
- 3 Obstacles détectés sur la droite, à l'avant (orange) et à l'arrière (rouge)

Les obstacles mémorisés sont notamment effacés dans les situations suivantes:

- vous arrêtez le véhicule

- vous ouvrez les portes

Au prochain démarrage du véhicule, les obstacles devront être détectés de nouveau avant qu'une nouvelle alerte ne retentisse.

Limites système

En règle générale, les limites système de l'assistant de stationnement PARKTRONIC s'appliquent à la fonction de protection latérale passive.

Les objets suivants ne sont notamment pas détectés:

- les piétons qui s'approchent du véhicule par le côté
- les objets posés sur le côté du véhicule

Désactivation et activation de l'assistant de stationnement PARKTRONIC

! **REMARQUE** Risque d'accident dû à des objets à proximité immédiate

L'aide au stationnement PARKTRONIC ne détecte pas certains objets lorsqu'ils sont à proximité immédiate.

▶ Pendant les manœuvres, notamment de stationnement, accordez une attention particulière aux objets qui se trouvent au-dessus ou en dessous des capteurs (vasques de fleurs ou timons, par exemple). Sinon, vous pourriez endommager le véhicule ou d'autres objets.

L'assistant de stationnement PARKTRONIC est activé lorsque le voyant 1 est éteint. L'assistant de stationnement PARKTRONIC n'est pas activé lorsque le voyant est allumé et que le symbole  apparaît sur l'écran multifonction.

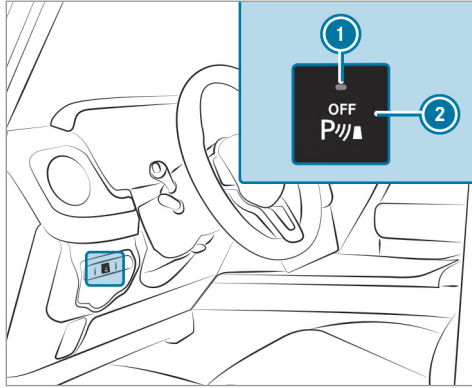

- ▶ Appuyez sur la touche ②.

- ① En fonction de l'équipement du véhicule, la touche peut également se trouver sur la console centrale.
- ② L'assistant de stationnement PARKTRONIC est automatiquement activé au démarrage du véhicule.

Réglage des signaux d'alerte de l'assistant de stationnement PARKTRONIC

Système multimédia:

- ▶ Véhicule ▶ Assistance ▶ Caméra & aide stat. ▶ Régler signaux alerte

Réglage du volume sonore des signaux d'alerte

- ▶ Sélectionnez **Volume sonore des signaux d'alerte**.
- ▶ Réglez une valeur.

Réglage de la tonalité des signaux d'alerte

- ▶ Sélectionnez **Tonalité des signaux d'alerte**. Réglez une valeur.

Détermination du moment de déclenchement des signaux d'alerte

Vous pouvez déterminer si les signaux d'alerte de l'assistant de stationnement PARKTRONIC doivent déjà être déclenchés à grande distance de l'obstacle.

- ▶ Sélectionnez **Avertissement anticipé**.
- ▶ Activez ou désactivez la fonction.

Activation et désactivation de la réduction du volume

Vous pouvez déterminer si le volume sonore d'une source média doit être réduit dans le système multimédia pendant une alerte sonore de l'assistant de stationnement PARKTRONIC.

- ▶ Sélectionnez **Réduire son pendant signaux d'alerte**.
- ▶ Activez ou désactivez la fonction.

Caméra de recul

Fonctionnement de la caméra de recul

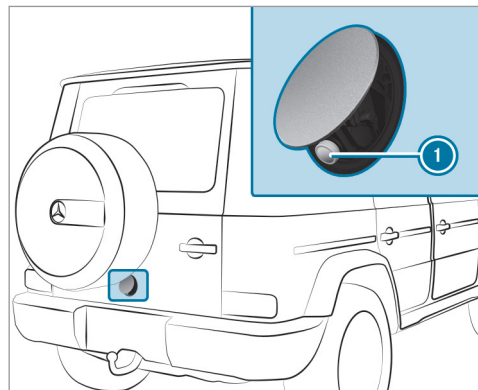

Lorsque vous engagez la marche arrière, l'image fournie par la caméra de recul ① s'affiche dans le système multimédia. Les lignes repères dynamiques montrent la trajectoire en fonction de l'angle de braquage actuel. Vous pouvez ainsi

vous orienter en marche arrière et contourner les obstacles.

La caméra de recul est uniquement un système d'aide. Elle n'est pas en mesure de remplacer l'attention que vous devez apporter à votre environnement. C'est vous qui êtes responsable de la sécurité lorsque vous effectuez des manœuvres. Lorsque vous effectuez des manœuvres, veillez notamment à ce qu'aucune personne, aucun animal ni aucun objet ne se trouvent dans la zone de manœuvre.

Vous pouvez choisir entre les vues suivantes:

- Vue normale
- Vue grand angle

L'image de la zone qui se trouve derrière le véhicule est inversée comme dans le rétroviseur intérieur.

Véhicules équipés de l'assistant de stationnement actif

Vous disposez des vues de caméra suivantes dans le système multimédia:

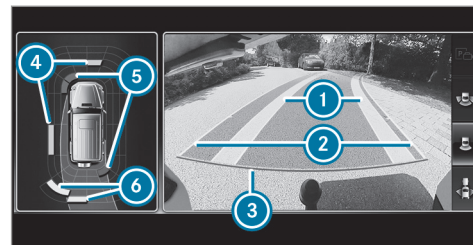

Vue normale

- ① Trajectoire jaune des pneus correspondant à l'angle de braquage actuel (dynamique)
- ② Ligne repère jaune, largeur du véhicule (surface parcourue) en fonction de l'angle de braquage actuel (dynamique)
- ③ Ligne repère rouge à 1,0 ft (0,3 m) environ par rapport à la partie arrière
- ④ Affichage d'alerte jaune de l'assistant de stationnement PARKTRONIC: obstacles à distance entre 2,0 ft (0,6 m) et 3,3 ft (1,0 m) environ

- ⑤ Affichage d'alerte rouge de l'assistant de stationnement PARKTRONIC: obstacles à très faible distance (environ 1,0 ft (0,3 m) ou moins)
- ⑥ Affichage d'alerte orange de l'assistant de stationnement PARKTRONIC: obstacles à distance moyenne (entre 1,0 ft (0,3 m) et 2,0 ft (0,6 m) environ)
- ① Lorsque l'ensemble du système est défaillant, les segments intérieurs de l'affichage d'alerte sont affichés en rouge. Le voyant incorporé à la touche du PARKTRONIC s'allume et le symbole  apparaît sur l'écran multifonction. Lorsque le système est défaillant à l'arrière, les segments arrière sont affichés en rouge en marche arrière et ils sont masqués en marche avant. Lorsque l'assistant de stationnement actif est activé, les voies sont représentées en vert. Lorsque l'assistant de stationnement PARKTRONIC est désactivé, l'affichage d'alerte disparaît.



Vue grand angle

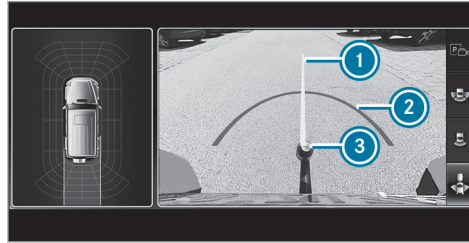

Vue de la remorque (lorsqu'un dispositif d'attelage est monté)

- ① Ligne repère jaune, ligne repère

- ② Ligne repère rouge à 1,0 ft (0,3 m) environ par rapport à la boule d'attelage du dispositif d'attelage
- ③ Boule d'attelage du dispositif d'attelage

Limites système

La caméra de recul ne fonctionne pas ou seulement de manière limitée entre autres dans les situations suivantes:

- la porte du compartiment de chargement est ouverte
- il pleut, il neige très fort ou il y a du brouillard
- la luminosité ambiante est mauvaise (la nuit, par exemple)
- l'objectif de la caméra est couvert, encrassé ou embué. Tenez compte des remarques relatives au nettoyage de la caméra de recul (→ page 362).
- la caméra ou l'arrière de votre véhicule est endommagé. Dans ce cas, faites contrôler la caméra, ainsi que sa position et son réglage, par un atelier qualifié.

Le montage de pièces rapportées à l'arrière du véhicule (support de plaque d'immatriculation ou porte-vélo, par exemple) risque de réduire le champ de vision et de limiter le fonctionnement de la caméra de recul.

- ❗ Le contraste de l'écran peut être compromis par la lumière incidente du soleil ou d'autres sources de lumière, par exemple lorsque vous sortez d'un garage. Dans ces cas, soyez particulièrement vigilant.
- ❗ Faites réparer ou remplacer l'écran lorsque des pixels défectueux, par exemple, en réduisent fortement la fonctionnalité.

Caméras panoramiques

Fonctionnement des caméras panoramiques

Les caméras panoramiques sont un système qui comprend 4 caméras. Les caméras surveillent l'environnement immédiat du véhicule. Le système vous aide par exemple lors des manœuvres de stationnement ou des manœuvres avec une visibilité réduite.

- ❗ Les caméras panoramiques peuvent aussi vous assister lorsque vous roulez en tout-terrain.

Les caméras panoramiques sont uniquement un système d'aide. Elles ne sont pas en mesure de remplacer l'attention que vous devez apporter à votre environnement. C'est vous qui êtes responsable de la sécurité lorsque vous effectuez des manœuvres. Lorsque vous effectuez des manœuvres, veillez notamment à ce qu'aucune personne, aucun animal ni aucun objet ne se trouvent dans la zone de manœuvre.

Le système analyse les images des caméras suivantes:

- Caméra de recul
- Caméra avant
- 2 caméras latérales intégrées aux rétroviseurs extérieurs

Vues des caméras panoramiques

Vous pouvez choisir entre différentes vues:

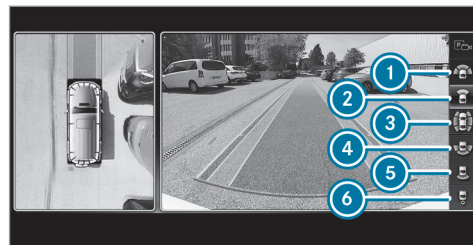

- ❶ Vue Offroad
- ❷ Vue du dessus avec image fournie par la caméra avant
- ❸ Vue du dessus avec images fournies par les caméras latérales dans les rétroviseurs extérieurs
- ❹ Vue grand angle arrière
- ❺ Vue du dessus avec image fournie par la caméra de recul
- ❻ Vue du dessus avec vue de la remorque (lorsqu'un dispositif d'attelage est monté)

Vue du dessus

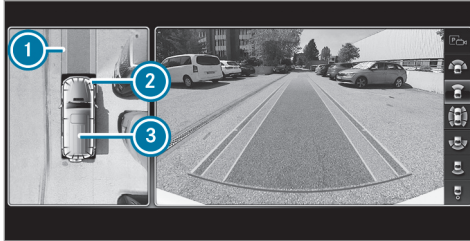

- ① Trajectoire correspondant à l'angle de braquage actuel
- ② Affichage d'alerte jaune de l'assistant de stationnement PARKTRONIC: obstacles à une distance d'environ 3,3 ft (1,0 m) ou moins
- ③ Votre véhicule vu de dessus

Si la distance par rapport à l'obstacle diminue, la couleur de l'affichage d'alerte ② change. A partir d'une distance d'environ 2,0 ft (0,6 m), l'affichage d'alerte est affiché en orange. A partir d'une distance d'environ 1,0 ft (0,3 m), l'affichage d'alerte est affiché en rouge.

Lorsque l'assistant de stationnement PARKTRONIC est opérationnel et qu'il n'identifie aucun objet, les segments de l'affichage d'alerte sont affichés en gris.

- ① Lorsque l'ensemble du système est défaillant, les segments de l'affichage d'alerte sont affichés en rouge. Le voyant incorporé à la touche du PARKTRONIC s'allume et le symbole  apparaît sur l'écran multifonction.

Lorsque le système est défaillant à l'arrière, l'affichage des segments change comme suit:

- Les segments arrière sont affichés en rouge en marche arrière.
- Les segments arrière sont masqués en marche avant.

Lorsque l'assistant de stationnement PARKTRONIC est désactivé, l'affichage d'alerte disparaît.

Lignes repères

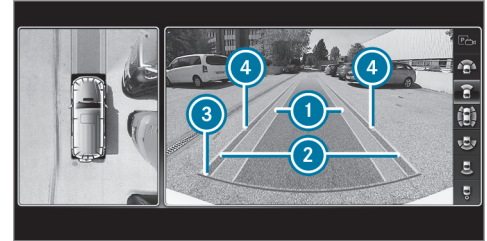

- ① Trajectoire jaune des pneus correspondant à l'angle de braquage actuel (dynamique)
 - ② Ligne repère jaune, largeur du véhicule (surface parcourue) en fonction de l'angle de braquage actuel (dynamique)
 - ③ Ligne repère rouge à 12 in (0,3 m) environ par rapport à la partie arrière
 - ④ Repère à une distance de 3,3 ft (1,0 m) environ
- ① Lorsque l'assistant de stationnement actif est activé, les voies sont représentées en vert.

Les lignes repères sur l'écran du système multimédia indiquent les distances par rapport à votre véhicule. Ces distances sont valables uniquement au niveau du sol. Lorsqu'une remorque est tractée, les lignes repères sont affichées à la hauteur du dispositif d'attelage.

Vue de la remorque (lorsqu'un dispositif d'attelage est monté)

Lorsque vous sélectionnez la vue de la remorque et qu'aucune remorque n'est attelée au véhicule, la vue suivante apparaît:

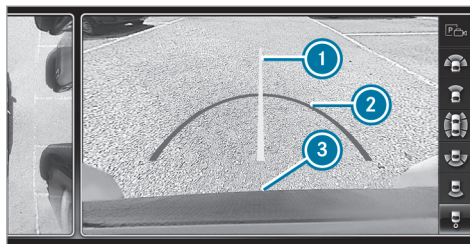

- ① Ligne repère jaune, ligne repère
- ② Ligne repère rouge à 12 in (0,3 m) environ par rapport à la boule d'attelage du dispositif d'attelage
- ③ Boule d'attelage du dispositif d'attelage

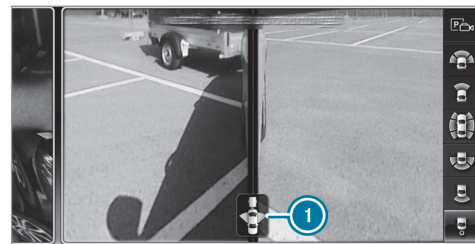

Lorsque la liaison électrique entre le véhicule et la remorque est établie, l'affichage passe à une vue de la caméra latérale ①.

Cette vue vous aide lors des manœuvres avec la remorque.

Vue de côté des caméras intégrées aux rétroviseurs

Dans cette vue, vous apercevez les côtés du véhicule.

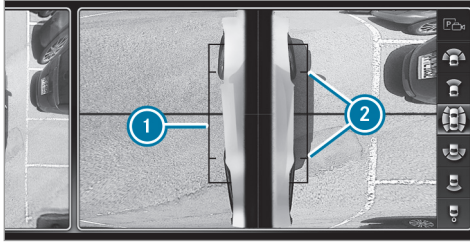

- ① Ligne repère des cotés extérieurs du véhicule avec rétroviseurs extérieurs dépliés
- ② Repère des points de contact au sol

Défaillance

Si le système n'est pas opérationnel, l'affichage suivant apparaît sur le système multimédia :



Limites système

Les caméras panoramiques ne fonctionnent pas ou seulement de manière limitée entre autres dans les situations suivantes :

- les portes sont ouvertes
- les rétroviseurs latéraux sont rabattus
- la porte du compartiment de chargement est ouverte
- il pleut, il neige très fort ou il y a du brouillard
- la luminosité ambiante est mauvaise (la nuit, par exemple)
- l'objectif de la caméra est couvert, encrassé ou embué

- les caméras ou des pièces du véhicule qui abritent les caméras sont endommagées. Dans ce cas, faites contrôler les caméras, ainsi que leur position et leur réglage, par un atelier qualifié.

Dans de tels cas, n'utilisez pas les caméras panoramiques. Sinon, vous risqueriez de blesser quelqu'un ou d'entrer en collision avec des objets lors des manœuvres de stationnement.

Lorsque les blocages de différentiel sont enclenchés, les caméras panoramiques ne fonctionnent pas.

Sur les véhicules lourdement chargés, il se peut pour des raisons techniques, lorsque vous réglez un niveau autre que le niveau normal, que les lignes repères et la représentation des images obtenues par calcul deviennent imprécises.

Le montage de pièces rapportées supplémentaires (support de plaque d'immatriculation, porte-vélo, par exemple) risque de réduire le champ de vision et de limiter le fonctionnement du système de caméras.

Tenez compte des remarques relatives au nettoyage des caméras panoramiques (→ page 362).

Sélection de l'affichage des caméras panoramiques

Conditions requises

- La fonction **Affich. caméra recul** est sélectionnée dans le système multimédia.

- ▶ Engagez la marche arrière.
- ▶ Sélectionnez l'affichage souhaité dans le système multimédia.

Ouverture du cache de caméra de la caméra de recul

Système multimédia:

↳ Véhicule ▶  Assistance ▶ Caméra & aide stat.

- ▶ Sélectionnez **Ouvrir cache caméra**.

- ⓘ Le cache de caméra se ferme automatiquement au bout d'un certain temps ou à chaque coupure et mise de contact.

Réglage d'un favori pour la caméra

Vous pouvez accéder directement à l'affichage de la caméra sur le système multimédia par l'intermédiaire des réglages de favoris.

- ▶ Appuyez sur la touche  située sur l'élément de commande central. Les fonctions principales sont affichées.
- ▶ Naviguez vers le bas (2 niveaux inférieurs). Le menu Favoris apparaît.
- ▶ Sélectionnez **Nouveau favori**.
- ▶ Sélectionnez **Véhicule**.
- ▶ Sélectionnez **Caméra**.

Assistant de stationnement actif

Fonctionnement de l'assistant de stationnement actif

L'assistant de stationnement actif est une aide au stationnement électronique qui fonctionne avec des ultrasons. Il est activé automatiquement en marche avant. Ce système fonctionne jusqu'à une vitesse de 22 mph (35 km/h) environ. Lorsque toutes les conditions requises sont réunies, le symbole  apparaît sur l'écran

multifonction du combiné d'instruments et le système recherche et mesure automatiquement les places de stationnement parallèles ou perpendiculaires au sens de la marche qui sont disponibles des 2 côtés du véhicule. Si l'assistant de stationnement actif est activé, les places de stationnement appropriées sont affichées sur l'écran du système multimédia. Le symbole  apparaît sur l'écran du système multimédia. Les flèches indiquent de quel côté de la chaussée se trouvent des places de stationnement libres.

La place de stationnement et, si nécessaire, la direction de la manœuvre peuvent être choisies librement. L'assistant de stationnement actif calcule une trajectoire appropriée et prend en charge les manœuvres de sortie de stationnement.

L'assistant de stationnement actif prend en charge l'accélération, le freinage, le braquage et le changement de rapport.

L'assistant de stationnement actif est uniquement un système d'aide. Il n'est pas en mesure de remplacer l'attention que vous devez apporter à votre environnement. C'est vous qui êtes

responsable de la sécurité lorsque vous effectuez des manœuvres. Veillez en particulier à ce qu'aucune personne, aucun animal ni aucun objet ne se trouvent sur votre trajectoire.

L'assistant de stationnement actif est notamment interrompu lorsque l'une des actions suivantes est exécutée:

- vous désactivez l'assistant de stationnement PARKTRONIC
- vous désactivez l'assistant de stationnement actif
- vous braquez
- vous serrez le frein de stationnement
- vous engagez la position **P** de la boîte de vitesses
- l'ESP® entre en action
- vous ouvrez les portes ou le couvercle de coffre pendant la marche
- vous ouvrez la porte du compartiment de chargement
- les blocages de différentiel sont enclenchés

Limites système

Les objets qui se trouvent au-dessus ou en dessous de la zone de détection de l'assistant de stationnement actif ne sont pas décelés lors de la mesure de la place de stationnement. Ils n'entrent pas non plus en ligne de compte dans le calcul des manœuvres de stationnement. C'est le cas notamment pour les chargements qui dépassent, les porte-à-faux ou les rampes de chargement des camions ou les délimitations des places de stationnement. Il est alors possible que l'assistant de stationnement actif braque trop tôt pour entrer dans la place de stationnement.

Lorsque les blocages de différentiel sont enclenchés, l'assistant de stationnement actif ne fonctionne pas.

⚠ ATTENTION Risque d'accident dû à des objets situés au-dessus ou en dessous de la zone de détection de l'assistant de stationnement actif

Si des objets se trouvent au-dessus ou en dessous de la zone de détection, les situations suivantes peuvent survenir:

- L'assistant de stationnement actif risque de braquer trop tôt.
- **Véhicules équipés d'une boîte automatique** : le véhicule ne peut pas s'arrêter avant ces objets.

Vous risquez alors de provoquer une collision.

► Dans de telles situations, n'utilisez pas l'assistant de stationnement actif.

En cas de chute de neige ou de forte pluie, la mesure des places de stationnement peut être imprécise. Les places de stationnement qui se trouvent devant des remorques garées, dont le timon dépasse dans l'espace de stationnement, peuvent ne pas être identifiées comme places

de stationnement ou être mesurées de manière incorrecte. Utilisez l'assistant de stationnement actif uniquement sur un sol plat offrant une bonne adhérence.

N'utilisez pas l'assistant de stationnement actif entre autres dans les situations suivantes:

- Les conditions météorologiques sont extrêmes (chaussée verglacée ou enneigée ou forte pluie, par exemple).
- Vous transportez avec votre véhicule une charge qui dépasse du véhicule.
- La place de stationnement est située dans une descente ou une montée à forte déclivité.
- Vous avez monté des chaînes à neige.
- Lors de trajets en tout-terrain.

L'assistant de stationnement actif peut éventuellement indiquer des places de stationnement qui ne conviennent pas au stationnement, par exemple:

- Places de stationnement sur lesquelles il est interdit de se garer

- Places de stationnement avec un sol inadéquat

Dans les situations suivantes entre autres, l'assistant de stationnement actif ne vous sera d'aucune aide pour les places de stationnement perpendiculaires au sens de la marche:

- 2 places de stationnement se trouvent l'une à côté de l'autre.
- La place de stationnement se trouve à proximité immédiate d'une limitation basse, par exemple à côté d'un trottoir.

Dans les situations suivantes entre autres, l'assistant de stationnement actif ne vous sera d'aucune aide pour les places de stationnement parallèles ou perpendiculaires au sens de la marche:

- La place de stationnement se trouve sur un trottoir.
- La place de stationnement est délimitée par un obstacle (un arbre, un poteau ou une remorque, par exemple).
- En cas de différences de hauteur lors de trajets en tout-terrain.

Manœuvres de stationnement avec l'assistant de stationnement actif

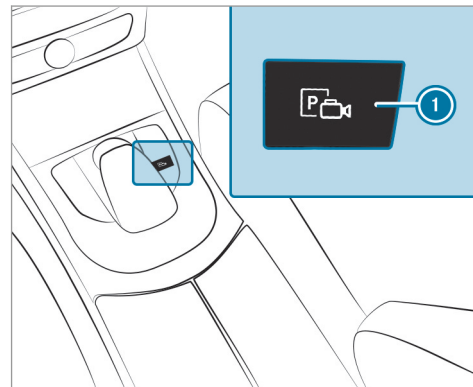

- ▶ Appuyez sur la touche ①.

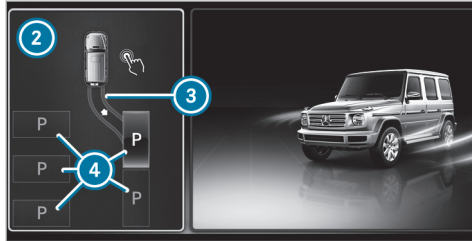

L'affichage de l'assistant de stationnement actif apparaît sur l'écran du système multimédia. Les places de stationnement détectées ④ et la trajectoire ③ sont signalées dans la zone ②.

- ① La trajectoire ③ affichée sur l'écran du système multimédia peut différer de la trajectoire réelle.
- ▶ Lorsque vous avez dépassé une place de stationnement appropriée, immobilisez le véhicule.
- ▶ Sélectionnez la place de stationnement ④ souhaitée.

- ▶ Le cas échéant, sélectionnez la direction que vous devez prendre pour vous garer en marche avant ou arrière.
- La trajectoire ③ est affichée en fonction de la place de stationnement sélectionnée ④ et de la direction que vous devez prendre pour vous garer sur la place de stationnement.
- ▶ Confirmez la place de stationnement sélectionnée ④.

⚠ ATTENTION Risque d'accident dû au déboîtement du véhicule lors des manœuvres

Lorsque vous effectuez des manœuvres, le véhicule déboîte et risque alors d'empiéter sur la voie opposée.

Vous risquez d'entrer en collision avec d'autres usagers ou objets.

- ▶ Tenez compte des autres usagers et objets.
- ▶ Si nécessaire, arrêtez-vous ou interrompez la manœuvre effectuée avec l'assistant de stationnement actif.

- ▶ Si par exemple le message **Engagez la marche arrière** s'affiche sur l'écran du système multimédia, passez sur la position correspondante de la boîte de vitesses. Le véhicule se dirige sur la place de stationnement sélectionnée.

Une fois les manœuvres terminées, le message **Aide au stationnement terminée: reprenez le contrôle!** apparaît. Vous devrez éventuellement effectuer encore d'autres manœuvres.

- ▶ Une fois les manœuvres de stationnement terminées, immobilisez le véhicule pour qu'il ne puisse pas se mettre à rouler. Si les dispositions légales ou la configuration de l'espace l'exigent, braquez les roues en direction du trottoir.

- i** Vous pouvez immobiliser le véhicule et changer la position de la boîte de vitesses pendant les manœuvres de stationnement. Le système calcule alors une nouvelle trajectoire. Vous pouvez ensuite poursuivre les manœuvres de stationnement. Lorsqu'aucune nouvelle trajectoire n'est disponible, la position de la boîte de vitesses est de nouveau changée. Si le véhicule n'a pas encore atteint la place de stationnement, les manœuvres de stationnement sont interrompues par un changement de rapport.

Sortie d'une place de stationnement avec l'assistant de stationnement actif

Conditions requises

- Vous avez garé le véhicule avec l'assistant de stationnement actif.

Notez que vous êtes responsable du véhicule et de votre environnement pendant toute la durée de la manœuvre.

- ▶ Démarrez le véhicule.

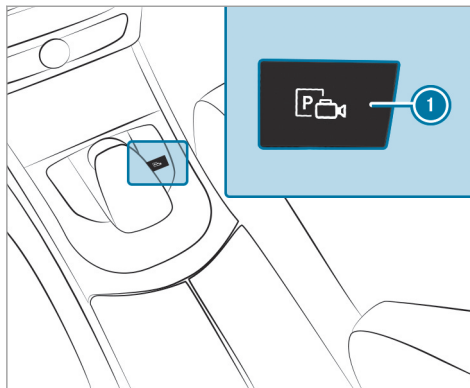

- ▶ Appuyez sur la touche **1**. L'affichage de l'assistant de stationnement actif apparaît sur l'écran du système multimédia.

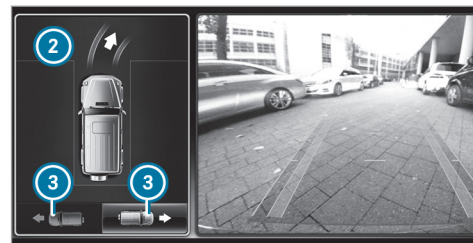

- ▶ Si le véhicule a été garé perpendiculairement au sens de la marche: sélectionnez dans la zone **2** la direction que vous devez prendre pour sortir de la place de stationnement **3**.

- i** La trajectoire affichée sur l'écran du système multimédia peut différer de la trajectoire réelle.

- ▶ Confirmez la direction que vous devez prendre pour sortir de la place de stationnement **3** afin de lancer les manœuvres de sortie de stationnement.

⚠ ATTENTION Risque d'accident dû au déboîtement du véhicule lors des manœuvres

Lorsque vous effectuez des manœuvres, le véhicule déboîte et risque alors d'empiéter sur la voie opposée.

Vous risquez d'entrer en collision avec d'autres usagers ou objets.

- ▶ Tenez compte des autres usagers et objets.
- ▶ Si nécessaire, arrêtez-vous ou interrompez la manœuvre effectuée avec l'assistant de stationnement actif.

- ▶ Si par exemple le message **Engagez la marche avant.** s'affiche sur l'écran du système multimédia, passez sur la position correspondante de la boîte de vitesses. Le véhicule sort de la place de stationnement.



Véhicules équipés de caméras panoramiques (exemple)

À l'issue des manœuvres de sortie de stationnement, le message **Aide au stationnement terminée: reprenez le contrôle!** apparaît sur l'écran du système multimédia. Un signal d'alerte et l'affichage **4** sur l'écran du système multimédia vous invitent à prendre le contrôle. Vous devez de nouveau accélérer, freiner, braquer et effectuer les changements de rapport vous-même.

Fonctionnement du Drive Away Assist

La fonction Drive Away Assist permet de diminuer la gravité d'une collision au démarrage du véhicule. Lorsqu'un obstacle est détecté dans le

sens de la marche, la vitesse du véhicule est temporairement limitée à 1 mph (2 km/h) environ. Lorsqu'une situation critique est détectée, le symbole **LIM** apparaît sur l'image de la caméra du système multimédia.

⚠ ATTENTION Risque d'accident en cas de détection restreinte de la fonction Drive Away Assist

La fonction Drive Away Assist n'est pas toujours en mesure de détecter les objets ni d'analyser avec précision les situations.

Dans ce cas, la fonction Drive Away Assist peut

- émettre une alerte à tort et limiter la vitesse du véhicule
- ne pas donner l'alerte et ne pas limiter la vitesse du véhicule

- ▶ Soyez toujours attentif aux conditions de circulation et ne vous fiez pas uniquement à la fonction Drive Away Assist.

- Soyez toujours prêt à freiner et à entamer une manœuvre d'évitement, dans la mesure où les conditions de circulation le permettent et que vous pouvez le faire sans danger.

La fonction Drive Away Assist est uniquement un système d'aide. Elle n'est pas en mesure de remplacer l'attention que vous devez apporter à votre environnement. C'est vous qui êtes responsable de la sécurité lorsque vous effectuez des manœuvres. Veillez en particulier à ce qu'aucune personne, aucun animal ni aucun objet ne se trouvent sur votre trajectoire.

Un risque de collision peut par exemple survenir dans les situations suivantes:

- La pédale d'accélération et la pédale de frein sont confondues.
- Le rapport engagé n'est pas le bon.

La fonction Drive Away Assist est activée dans les conditions suivantes:

- L'assistant de stationnement PARKTRONIC est activé.

- A chaque changement de rapport pour passer sur **R** ou **D** lorsque le véhicule est à l'arrêt.
- L'obstacle détecté est à moins de 3,3 ft (1,0 m) environ.
- La fonction d'aide aux manœuvres est activée dans le système multimédia.

Limites système

La fonction Drive Away Assist n'est pas disponible en montée et lorsqu'une remorque est tractée.

Fonctionnement du Cross Traffic Alert

- ① Lisez également les remarques relatives à l'assistant d'angle mort (→ page 219) (→ page 219).



Véhicules équipés de l'assistant d'angle

mort : vous pouvez être averti des véhicules circulant sur les voies transversales lorsque vous sortez d'une place de stationnement en marche arrière. Lorsqu'une situation critique est détectée, le symbole ① apparaît sur l'écran du système multimédia. Si le conducteur ne réagit pas à l'alerte, le véhicule peut alors être freiné automatiquement. Les capteurs radar situés dans les pare-chocs sont utilisés à cette fin. C'est toujours la zone située à proximité immédiate du véhicule qui est alors surveillée.

Aucune détection n'a lieu lorsque les capteurs radar sont masqués par des véhicules ou d'autres objets.

La fonction Cross Traffic Alert est activée dans les conditions suivantes:

- L'assistant d'angle mort est activé.
- Le véhicule recule en roulant au pas.
- La fonction d'aide aux manœuvres est activée dans le système multimédia.

Limites système

La fonction Cross Traffic Alert n'est pas disponible en montée et lorsqu'une remorque est tractée.

Désactivation et activation de l'aide aux manœuvres

Système multimédia:

↳ Véhicule >> Assistance >> Caméra & aide stat. >> Aide aux manœuvres

▶ Activez ou désactivez la fonction.

ⓘ L'aide aux manœuvres doit être activée pour que Drive Away Assist (→ page 213) et Cross Traffic Alert (→ page 214) fonctionnent.

ATTENTION ASSIST

Fonctionnement du système ATTENTION ASSIST

Le système ATTENTION ASSIST est conçu pour vous aider pendant les longs trajets monotones, par exemple sur autoroute ou voie rapide. Lorsque le système ATTENTION ASSIST détecte des signes de fatigue ou un manque de vigilance croissant chez le conducteur, il lui propose de faire une pause.

Le système ATTENTION ASSIST est uniquement un système d'aide. Il ne peut pas toujours détecter à temps des signes de fatigue ou un manque de vigilance croissant. Le système ne peut en aucun cas remplacer un conducteur reposé et attentif. Pendant les longs trajets, faites à temps des pauses régulières qui vous permettent de vous reposer.

Vous pouvez choisir entre deux réglages:

- **Standard** : sensibilité normale du système
- **Sensible** : sensibilité élevée du système. Le conducteur est averti plus tôt et le degré d'attention déterminé par le système (Attention Level) est adapté en conséquence.

Si des signes de fatigue ou un manque de vigilance croissant sont détectés, l'alerte **Attention Assist: Faites une pause** apparaît sur l'écran pour les instruments. Vous pouvez valider le message et faire une pause si nécessaire. Si vous ne faites pas de pause et que le système ATTENTION ASSIST continue de détecter un manque de vigilance croissant, il ne vous préviendra de nouveau qu'au bout de 15 minutes minimum.



Dans le menu Assistance de l'ordinateur de bord, vous pouvez afficher les informations suivantes sur l'état du système ATTENTION ASSIST:

- Durée du trajet depuis la dernière pause

- Degré d'attention déterminé par le système ATTENTION ASSIST (Attention Level)

Si le système ATTENTION ASSIST ne peut pas calculer le degré d'attention ni émettre d'alertes, le message **Système inactif** apparaît.

Si une alerte s'affiche sur l'écran pour les instruments, le système multimédia vous propose de rechercher une aire de repos. Vous pouvez sélectionner une aire de repos et lancer la navigation jusqu'à celle-ci. Vous pouvez activer ou désactiver cette fonction dans le système multimédia.

Lorsque le système ATTENTION ASSIST est désactivé, le symbole  est affiché dans le graphique du système d'aide sur l'écran pour les instruments lorsque le moteur tourne. Le système ATTENTION ASSIST est automatiquement activé lorsque vous redémarrez le moteur. La dernière sensibilité sélectionnée reste mémorisée.

Limites système

Le système ATTENTION ASSIST fonctionne entre 37 mph (60 km/h) et 124 mph (200 km/h).

Le système ATTENTION ASSIST fonctionne de manière limitée et ne donne pas l'alerte ou seulement avec retard dans les situations suivantes:

- lorsque la durée du trajet est inférieure à 30 minutes environ
- lorsque la chaussée est en mauvais état (chaussée déformée, nids-de-poule)
- en cas de fort vent latéral
- si vous adoptez un style de conduite sportif (vitesse élevée dans les virages ou fortes accélérations)
- lorsque l'assistant directionnel actif de l'assistant de régulation de distance DISTRONIC actif est activé
- lorsque l'heure réglée est incorrecte
- dans les situations de marche actives, lorsque vous changez souvent de voie et de vitesse

L'évaluation du degré de fatigue et d'attention par le système ATTENTION ASSIST est supprimée et relancée en cas de poursuite du trajet dans les situations suivantes:

- Vous arrêtez le moteur.

- Vous débouclez votre ceinture de sécurité et ouvrez la porte conducteur (pour passer le volant ou faire une pause, par exemple).

Réglage du système ATTENTION ASSIST

Système multimédia:

 Véhicule  Assistance  Attention Assist

Possibilités de réglage

- ▶ Sélectionnez **Standard**, **Sensible** ou **OFF**.

Proposition d'aire de repos

- ▶ Sélectionnez **Proposer aire de repos**.
- ▶ Activez ou désactivez la fonction. Lorsque le système ATTENTION ASSIST détecte de la fatigue ou un manque de vigilance croissant chez le conducteur, il propose une aire de repos se trouvant à proximité.
- ▶ **Sélection de l'aire de repos proposée :** vous êtes guidé vers l'aire de repos sélectionnée.

Assistant de signalisation routière

Fonctionnement de l'assistant de signalisation routière

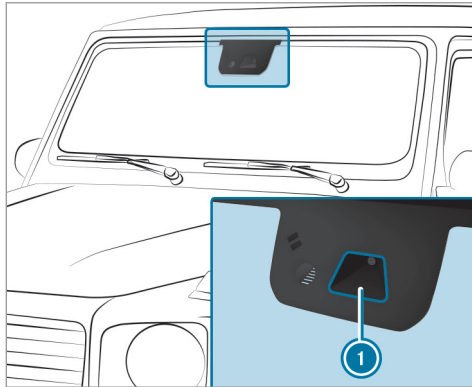

L'assistant de signalisation routière détecte les panneaux à l'aide d'une caméra multifonction ①. Il vous aide en affichant les limites de vitesse et interdictions de dépasser détectées sur le combiné d'instruments.

L'assistant de signalisation routière prenant aussi en considération les données enregistrées dans le système de navigation, l'affichage peut également s'actualiser sans panneau de signalisation détecté:

- lorsque vous changez de route (entrée ou sortie d'autoroute, par exemple)
- lorsque vous rentrez ou sortez d'une localité mémorisée sur la carte numérique

Les panneaux de signalisation avec une restriction indiquée par un symbole additionnel (en cas de pluie, par exemple) sont également détectés par la caméra.

Avertissement en cas de dépassement de la vitesse maximale autorisée

Le système peut vous avertir lorsque vous dépassez involontairement la vitesse maximale autorisée. Vous pouvez pour ce faire régler dans le système multimédia de combien la vitesse maximale autorisée peut être dépassée avant que l'alerte retentisse. Vous pouvez choisir si l'alerte doit être émise uniquement de manière optique ou également sonore.

Affichage sur l'écran pour les instruments

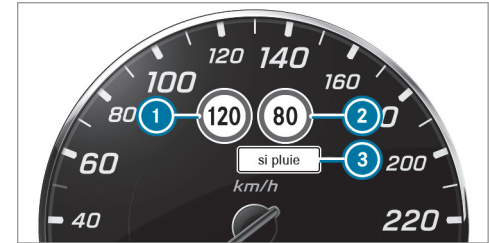

Écran pour les instruments dans le poste de conduite Widescreen

- ① Vitesse autorisée
- ② Vitesse autorisée en cas de restriction
- ③ Symbole additionnel avec restriction



L'assistant de signalisation routière n'est pas disponible dans tous les pays. S'il n'est pas disponible, l'affichage ❶ apparaît sur le tachymètre.

Limites système

Le système peut être perturbé ou ne pas fonctionner dans les situations suivantes:

- lorsque les conditions de visibilité sont mauvaises (en cas d'éclairage insuffisant de la chaussée, de fortes alternances d'ombre et de lumière, de pluie, de chutes de neige, de brouillard ou d'embruns, par exemple)

- en cas d'éblouissement par les véhicules qui arrivent en sens inverse, par le soleil ou par des reflets, par exemple
- en cas d'encrassement du pare-brise dans la zone de la caméra multifonction ou si la caméra est embuée, endommagée ou masquée
- lorsque les panneaux de signalisation sont difficiles à détecter (encrassement, masquage, neige ou éclairage insuffisant, par exemple)
- si les informations de la carte routière numérique du système de navigation sont erronées ou non actuelles
- en cas de signalisation ambiguë (panneaux de signalisation de chantiers ou voies voisines, par exemple)

Réglage de l'assistant de signalisation routière

Système multimédia:

➤ Véhicule ➤  Assistance ➤ Alerte de vitesse

Affichage sur l'écran média des panneaux de signalisation détectés

- ▶ Sélectionnez [Affich. dans COMAND](#).
- ▶ Activez ou désactivez la fonction.

Réglage du type d'avertissement

- ▶ Sélectionnez [Avert. visuel & sonore](#), [Indication visuelle](#) ou [Aucun avertissement](#).

Réglage du seuil d'alerte

Cette valeur détermine à partir de quel dépassement de vitesse une alerte est émise.

- ▶ Sélectionnez [Seuil d'alerte](#).
- ▶ Réglez la vitesse souhaitée.

Assistant d'angle mort

Fonctionnement de l'assistant d'angle mort



L'assistant d'angle mort surveille au moyen de 2 capteurs radar latéraux orientés vers l'arrière les zones s'étendant jusqu'à 130 ft (40 m) derrière le véhicule et jusqu'à 10 ft (3 m) sur les côtés.

Si, à partir de 8 mph (12 km/h) environ, un véhicule est détecté et entre dans la zone de surveillance de l'environnement immédiat du véhicule, le voyant d'alerte intégré au rétroviseur extérieur s'allume en rouge.

Si un véhicule se trouve à une distance de sécurité insuffisante dans la zone de surveillance de l'environnement immédiat du véhicule et que vous allumez les clignotants dans la direction correspondante, un signal d'alerte retentit 1 fois. Le voyant rouge d'alerte intégré au rétroviseur extérieur clignote. Si les clignotants restent enclenchés, tous les autres véhicules détectés sont uniquement signalés par le clignotement du voyant rouge d'alerte.

Aucune alerte n'est émise si vous dépassez rapidement un véhicule.

⚠ ATTENTION Risque d'accident alors que l'avertisseur d'angle mort est activé

L'avertisseur d'angle mort ne tient pas compte des véhicules qui s'approchent à une vitesse beaucoup plus élevée que celle de votre véhicule et vous dépassent.

L'avertisseur d'angle mort ne peut donc pas vous alerter dans cette situation.

► Soyez toujours particulièrement attentif aux conditions de circulation et mainte-

nez une distance de sécurité latérale suffisante.

L'assistant d'angle mort et l'assistant d'angle mort actif sont uniquement des systèmes d'aide. Ils ne peuvent pas toujours détecter tous les véhicules et ne sont pas en mesure de remplacer votre vigilance. Maintenez toujours une distance latérale suffisante par rapport aux autres usagers ou aux obstacles qui pourraient se trouver sur la chaussée.

Limites système

Le système peut être limité dans les cas suivants:

- Les capteurs sont encrassés ou masqués.
- Les conditions de visibilité sont mauvaises (en cas de brouillard, de forte pluie, de chutes de neige ou d'embruns, par exemple).
- Des véhicules de largeur réduite, tels que des vélos, se trouvent dans la zone de surveillance.

Le système peut émettre des alertes à tort en présence de glissières de sécurité ou autres

séparations. Le système peut interrompre une alerte lorsque vous roulez pendant un certain temps à côté de véhicules de longueur inhabituelle (un camion, par exemple).

Lorsque vous engagez la marche arrière, l'assistant d'angle mort n'est pas opérationnel.

Activation et désactivation de l'assistant d'angle mort

Système multimédia:

↳ Véhicule ▶  Assistance ▶ Avertisseur angle mort

▶ Activez ou désactivez la fonction.

Avertisseur de franchissement de ligne actif

Fonctionnement de l'assistant de franchissement de ligne actif

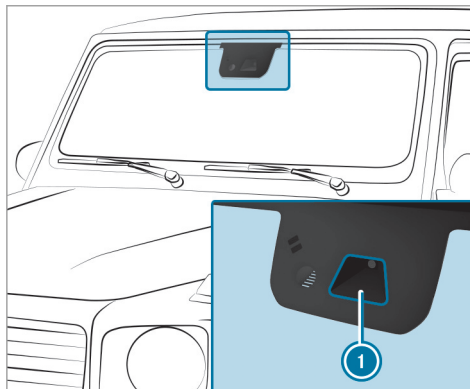

L'assistant de franchissement de ligne actif surveille la zone située devant votre véhicule à l'aide d'une caméra multifonction ①. Il a pour but de vous aider à éviter un changement involontaire de file. Pour cela, le système peut vous

avertir par une sensation perceptible au niveau du volant et une intervention de freinage peut avoir lieu afin de vous ramener sur la voie empruntée.

Une sensation perceptible au niveau du volant vous alerte lorsque les conditions suivantes sont réunies:

- L'assistant de franchissement de ligne actif détecte des lignes de délimitation de la voie.
- Une roue avant franchit les lignes de délimitation de la voie.

Une intervention de freinage a également lieu afin de vous ramener sur la voie empruntée lorsque les conditions suivantes sont réunies:

- L'assistant de franchissement de ligne actif détecte des lignes de délimitation de la voie.
- Une roue avant franchit une ligne de délimitation de la voie continue.

Vous pouvez activer ou désactiver l'alerte émise par l'assistant de franchissement de ligne actif.

L'assistant de franchissement de ligne actif n'est pas en mesure de diminuer le risque d'accident résultant d'une conduite inadaptée ni

d'annuler les lois de la physique. Il ne peut pas tenir compte des conditions routières et météorologiques du moment ni des conditions de circulation. L'assistant de franchissement de ligne actif est uniquement un système d'aide. C'est vous qui êtes responsable de la distance de sécurité, de la vitesse du véhicule, de l'opportunité de son freinage et du maintien de la voie.

Si vous franchissez une ligne de délimitation de la voie, une intervention de freinage permettant de revenir sur la voie empruntée peut avoir lieu afin de ramener le véhicule sur la voie d'origine.

Le système peut effectuer une intervention de freinage entre 40 mph (60 km/h) et 120 mph (200 km/h).



Lorsqu'une intervention de freinage permettant de revenir sur la voie empruntée a lieu, l'affichage ① apparaît sur l'écran multifonction.

Limites système

Aucune intervention de freinage permettant de revenir sur la voie empruntée ne peut avoir lieu dans les situations suivantes:

- lorsque vous braquez, freinez ou accélérez activement
- le cas échéant, lorsque vous avez allumé les clignotants (en fonction de la situation)
- lorsqu'un système de sécurité active intervient (ESP®, freinage d'urgence assisté actif ou assistant d'angle mort actif, par exemple)
- lorsque vous adoptez un style de conduite sportif (vitesse élevée dans les virages, fortes accélérations)
- lorsque l'ESP® est désactivé
- lorsqu'une perte de pression d'un pneu ou un pneu défectueux a été détecté et affiché

Le système peut être perturbé ou ne pas fonctionner dans les situations suivantes:

- lorsque les conditions de visibilité sont mauvaises (en cas d'éclairage insuffisant de la chaussée, de fortes alternances d'ombre et de lumière, de pluie, de chutes de neige, de brouillard ou d'embruns, par exemple)
- en cas d'éblouissement par les véhicules qui arrivent en sens inverse, par le soleil ou par des reflets, par exemple
- lorsque le pare-brise est encrassé dans la zone de la caméra multifonction ou que la caméra est couverte de buée, endommagée ou recouverte
- en cas d'absence de lignes de délimitation de la voie, de marquage multiple ou équivoque pour une voie (à proximité de travaux, par exemple)
- lorsque les lignes de délimitation de la voie sont usées, sombres ou couvertes
- lorsque la distance par rapport au véhicule qui précède est trop faible et que les lignes de délimitation de la voie ne peuvent par conséquent pas être détectées

- lorsque les lignes de délimitation de la voie changent rapidement (lorsque des voies se séparent, se croisent ou se rejoignent, par exemple)
- lorsque la chaussée est très étroite et sinueuse

Activation de l'assistant de franchissement de ligne actif

⚠ ATTENTION Risque d'accident malgré l'alerte émise par l'avertisseur de franchissement de ligne actif

L'intervention de freinage ne permet pas toujours de ramener le véhicule sur sa voie d'origine.

- ▶ Braquez, freinez et accélérez toujours vous-même, en particulier si l'avertisseur de franchissement de ligne actif vous avertit ou freine le véhicule pour corriger sa trajectoire.

⚠ ATTENTION Risque d'accident malgré l'intervention de l'avertisseur de franchissement de ligne actif

L'avertisseur de franchissement de ligne actif n'est pas en mesure d'apprécier les conditions de circulation ni de détecter les autres usagers. Dans de très rares cas, le système peut déclencher une intervention de freinage inappropriée (lorsque vous franchissez volontairement une ligne de délimitation de voie continue, par exemple).

Vous pouvez interrompre à tout moment une intervention de freinage en contre-braquant légèrement, par exemple.

- ▶ Maintenez toujours une distance latérale suffisante par rapport aux autres usagers ou aux obstacles qui pourraient se trouver sur la chaussée.

⚠ ATTENTION Risque d'accident alors que l'avertisseur de franchissement de ligne est activé

L'avertisseur de franchissement de ligne n'est pas toujours en mesure de détecter correctement les lignes de délimitation de la voie.

Dans ce cas, l'avertisseur de franchissement de ligne peut

- émettre une alerte à tort
- ne pas vous avertir

- ▶ Soyez toujours particulièrement attentif aux conditions de circulation et maintenez votre véhicule sur sa voie, en particulier en cas d'alerte émise par l'avertisseur de franchissement de ligne actif.

Tenez impérativement compte des limites système imposées par l'assistant de franchissement de ligne actif.

Conditions requises

La vitesse actuelle est supérieure à 40 mph (60 km/h).

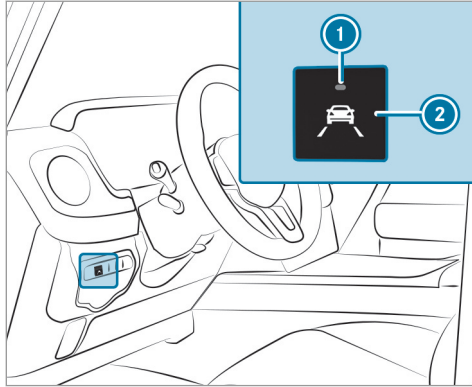

- ▶ Appuyez sur la touche ②. Lorsque le voyant ① s'allume, cela signifie que l'assistant de franchissement de ligne est activé. Si le système détecte des lignes de délimitation de la voie, les lignes sur le graphique du système d'aide apparaissent en blanc.

① Selon le pays, pour le désactiver, vous devez maintenir la touche enfoncée.

Sensibilité de l'assistant de franchissement de ligne actif

Réglage de la sensibilité de l'assistant de franchissement de ligne actif

Système multimédia:

↳ Véhicule ▶ Assistance ▶ Assist. trajectoire actif

- ▶ Sélectionnez un réglage.

Dispositif d'attelage

Remarques sur la traction d'une remorque

Véhicules Mercedes-AMG : tenez impérativement compte des remarques qui figurent dans la notice d'utilisation complémentaire. Sinon, vous risquez de ne pas être averti des dangers qui pourraient se présenter.

Tenez compte des remarques suivantes relatives à la charge d'appui:

- Exploitez autant que possible la charge d'appui maximale.

- Veillez à ce que la charge d'appui ne soit pas supérieure ou inférieure à la charge d'appui autorisée.

Les valeurs suivantes ne doivent pas être dépassées:

- Charge remorquée autorisée
- Charge sur essieu arrière autorisée du véhicule tracteur
- MTAC du véhicule tracteur
- MTAC de la remorque
- Vitesse maximale autorisée de la remorque

Avant le départ, assurez-vous des points suivants:

- La pression de pneu de l'essieu arrière du véhicule tracteur est réglée à la valeur prescrite pour la charge maximale.
- L'éclairage de la remorque raccordée est opérationnel.
- **Véhicules sans phares LED ou sans phares MULTIBEAM LED :** les phares sont réglés correctement.

Toutefois, pour des raisons de droit d'homologation, vous n'êtes pas autorisé à rouler à plus de 62 mph (100 km/h) avec l'attelage dès lors que la charge sur essieu arrière est plus élevée. Cela vaut également dans les pays dans lesquels la vitesse maximale autorisée pour les attelages est supérieure à 62 mph (100 km/h).

Attelage et dételage d'une remorque

Conditions requises

Les remorques avec fiche à 7 pôles peuvent être raccordées au véhicule à l'aide des adaptateurs suivants:

- Adaptateur
- Câble adaptateur

La remorque est correctement reconnue par le véhicule uniquement lorsque les conditions suivantes sont remplies:

- La remorque est correctement raccordée.
- Le système d'éclairage de la remorque doit être en bon état.

Le fonctionnement des systèmes suivants dépend du raccordement correct de la remorque:

- Assistant de franchissement de ligne actif
- ESP®
- Assistant de stationnement PARKTRONIC
- Assistant de stationnement actif
- Assistant d'angle mort

Attelage d'une remorque

! **REMARQUE** Endommagement de la batterie dû à une décharge complète

Si vous utilisez l'alimentation en tension pour charger la batterie de remorque, la batterie risque d'être endommagée.

▶ Vous ne devez pas utiliser l'alimentation en tension pour charger la batterie de remorque.

Pour obtenir des informations sur les boules d'attelage appropriées pour les véhicules Mercedes-Benz, adressez-vous à un atelier qualifié, parex. un point de service Mercedes-Benz.

▶ Placez la remorque à l'horizontale derrière le véhicule, puis attellez-la.



- ▶ Soulevez le couvercle de la prise.
- ▶ Branchez la fiche en engageant pour cela l'ergot ① dans la rainure ③ de la prise.
- ▶ Tournez l'accouplement à baïonnette ② vers la droite jusqu'en butée.
- ▶ Emboîtez le couvercle.
- ▶ Fixez le câble à la remorque avec des colliers d'électricien (uniquement si vous utilisez un câble adaptateur).
- ▶ Vérifiez le débattement des câbles dans les virages.

- ▶ Actionnez le commodo vers le haut/bas et vérifiez si les clignotants correspondants de la remorque clignotent.

Même si la remorque a été correctement raccordée, il se peut qu'un message d'écran apparaisse sur l'écran multifonction:

- Le système d'éclairage de la remorque est doté d'ampoules LED.
- Le courant de l'éclairage de la remorque ne doit pas être inférieur au courant minimum de 50 mA.

- ⓘ Vous pouvez brancher des accessoires de maximum 180 W à l'alimentation permanente et à l'alimentation en tension commutée par l'intermédiaire du contacteur d'allumage.

Dételage d'une remorque

⚠ ATTENTION Risque de pincement et de coincement lors du dételage d'une remorque

Lorsque vous détez une remorque à frein à inertie actionné, vous risquez de vous coincer la main entre le véhicule et le timon.

- ▶ Ne détez pas une remorque à frein à inertie actionné.

- ▶ Immobilisez la remorque pour l'empêcher de se mettre à rouler.
- ▶ Interrompez la liaison électrique entre le véhicule et la remorque.
- ▶ Détez la remorque.
- ▶ Emboîtez le capuchon sur la boule d'attelage.

Remarques relatives au remorquage de véhicules

Le véhicule n'est pas conçu pour le montage de dispositifs de remorquage, qui sont utilisés, par exemple, pour le remorquage à plat ou le remor-

quage avec les quatre roues au sol. Le montage et l'utilisation de dispositifs de remorquage peut endommager le véhicule. En cas de remorquage ou de tractage d'un véhicule avec des dispositifs de remorquage, un comportement dynamique sûr du véhicule tracteur et du véhicule tracté n'est pas garanti. L'attelage peut se mettre à tanguer. Respectez les méthodes de remorquage autorisées (→ page 378) et les consignes relatives au mode de remorquage avec les deux essieux au sol (→ page 379).

Vue d'ensemble de l'écran pour les instruments

Véhicules Mercedes-AMG : tenez impérativement compte des remarques qui figurent dans la notice d'utilisation complémentaire. Sinon, vous risquez de ne pas être averti des dangers qui pourraient se présenter.

⚠ ATTENTION Risque d'accident en cas de panne de l'écran pour les instruments

Lorsque l'écran pour les instruments est en panne ou en cas de défaut, vous ne pouvez pas détecter des limitations du fonctionnement de systèmes importants pour la sécurité.

La sécurité de fonctionnement de votre véhicule risque d'être compromise.

- ▶ Continuez de rouler prudemment.
- ▶ Faites immédiatement contrôler le véhicule par un atelier qualifié.

Si la sécurité de fonctionnement de votre véhicule est compromise, arrêtez immédiatement le

véhicule à l'écart de la circulation. Prenez contact avec un atelier qualifié.

Ecran pour les instruments (Standard)

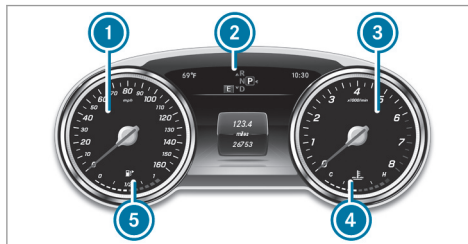

- 1 Tachymètre
- 2 Ecran multifonction
- 3 Compte-tours
- 4 Affichage de la température du liquide de refroidissement
- 5 Niveau de carburant et indicateur de position du bouchon du réservoir

Ecran pour les instruments dans le poste de conduite Widescreen

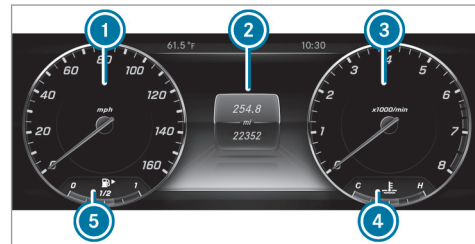

- 1 Tachymètre
 - 2 Ecran multifonction
 - 3 Zone d'affichage supplémentaire (exemple)
 - 4 Affichage de la température du liquide de refroidissement
 - 5 Niveau de carburant et indicateur de position du bouchon du réservoir
- i** Dans l'affichage 3 de la zone d'affichage supplémentaire, vous pouvez afficher des contenus supplémentaires sur l'écran (→ page 229).

Les segments qui s'allument sur le tachymètre ❶ indiquent le statut des systèmes suivants:

- TEMPOMAT (→ page 187)
- Assistant de régulation de distance DISTRONIC actif(→ page 189)

! REMARQUE Dommage au niveau du moteur dû à un régime moteur excessif

Si vous roulez alors que le moteur a atteint la plage de surrégime, vous allez endommager le moteur.

- ▶ Ne roulez pas lorsque le moteur a atteint la plage de surrégime.

Pour protéger le moteur, l'arrivée de carburant est coupée dès que la zone rouge du compte-tours ❸ (plage de surrégime) est atteinte.

Dans des conditions de marche normales, l'affichage de la température du liquide de refroidissement ❹ peut monter jusqu'au repère rouge.

⚠ ATTENTION Risque de brûlure lors de l'ouverture du capot moteur

Si vous ouvrez le capot moteur après que le moteur a subi une surchauffe ou après un incendie dans le compartiment moteur, vous pouvez entrer en contact avec des gaz brûlants ou d'autres ingrédients et lubrifiants qui s'échappent.

- ▶ Avant d'ouvrir le capot moteur, laissez refroidir le moteur ayant subi une surchauffe.
- ▶ Dans le cas d'un incendie dans le compartiment moteur, laissez le capot moteur fermé et prévenez les pompiers.

Vue d'ensemble des touches du volant

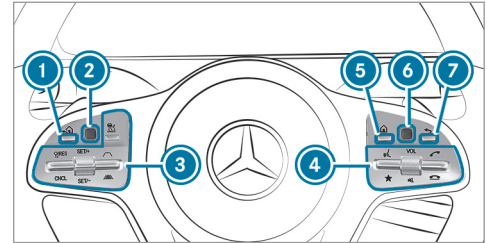





- ❶ Touche Retour/Home de l'ordinateur de bord
- ❷ Touch-Control de l'ordinateur de bord
- ❸ Groupe de touches pour la commande du TEMPOMAT ou de l'assistant de régulation de distance DISTRONIC actif
- ❹ Groupe de touches pour la commande du système multimédia:

LINGUATRONIC ou commande vocale

Affichage des favoris

VOL: sélecteur, réglage du volume sonore ou désactivation du son

-  Lancement/prise d'un appel
-  Refus d'un appel/fin de communication
-  Affichage de l'écran d'accueil
-  Touch-Control du système multimédia
-  Touche Retour

Utilisation de l'ordinateur de bord

ATTENTION Les systèmes d'information et les appareils de communication risquent de détourner votre attention

L'utilisation de systèmes d'information et d'appareils de communication intégrés au véhicule pendant la marche pourrait détourner votre attention de la circulation. Vous risquez en outre de perdre le contrôle du véhicule.



- ▶ N'utilisez ces appareils que si les conditions de circulation le permettent.
- ▶ Si ce n'est pas le cas, arrêtez-vous en tenant compte des conditions de circulation et procédez à des entrées dans le

système uniquement lorsque le véhicule est à l'arrêt.

Lorsque vous utilisez l'ordinateur de bord, tenez compte des dispositions légales en vigueur dans le pays où vous vous trouvez.

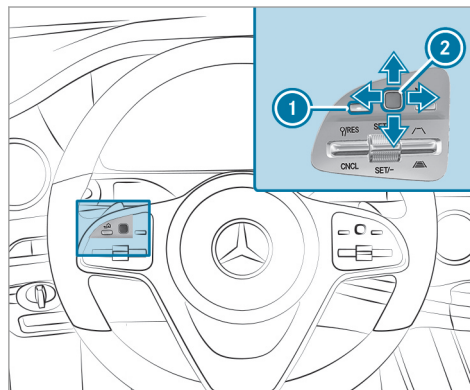
-  Les messages de l'ordinateur de bord apparaissent sur l'écran multifonction (→ page 230).



L'utilisation de l'ordinateur de bord s'effectue par l'intermédiaire du Touch-Control gauche  et de la touche Retour/Home qui se trouve à gauche .

Lorsque vous utilisez l'ordinateur de bord, différents signaux sonores vous donnent une confirmation, par exemple lorsque vous atteignez une fin de liste ou lorsque vous parcourez une liste.

Les menus suivants sont disponibles:

- Maintenance
- Assistance
- Trajet
- Navi
- Radio
- Médias
- Téléphone
- **Véhicules équipés d'un écran pour les instruments dans le poste de conduite**
Widescreen : [Design](#)

Vous pouvez afficher les menus par l'intermédiaire de la barre de menus sur l'écran multifonction.

- ▶ **Affichage de la barre de menus** : appuyez une ou plusieurs fois sur la touche Retour qui se trouve à gauche ①.

- ① **Véhicules sans assistant de régulation de distance DISTRONIC actif** : la touche  vous permet d'afficher la barre de menus de l'ordinateur de bord.



- ▶ **Navigation à l'intérieur de la barre de menus** : balayez du doigt vers la gauche ou vers la droite sur le Touch-Control gauche ②.

- ▶ **Affichage d'un menu ou confirmation de la sélection** : appuyez sur le Touch-Control gauche ②.

- ▶ **Navigation à l'intérieur des affichages ou des listes du menu** : balayez du doigt vers le haut ou vers le bas sur le Touch-Control gauche ②.

- ▶ **Affichage d'un sous-menu ou confirmation de la sélection** : appuyez sur le Touch-Control gauche ②.

- ▶ **Sortie d'un sous-menu** : appuyez sur la touche Retour qui se trouve à gauche ①.

Réglage de la zone d'affichage supplémentaire



Accéléromètre (exemple)

- ① Zone d'affichage supplémentaire
- ② Points d'indice

- ▶ **Sélection d'un contenu d'écran** : balayez du doigt vers la droite sur le Touch-Control gauche.

230 Ecran pour les instruments et ordinateur de bord

► Balayez du doigt vers le haut ou vers le bas sur le Touch-Control gauche pour sélectionner le contenu d'écran.
Lors de la sélection du contenu d'écran, la zone d'affichage supplémentaire ❶ est brièvement mise en évidence.

Les points d'indice ❷ indiquent l'entrée sélectionnée de la liste.

Vous pouvez afficher les contenus d'écran suivants dans les styles **Classique** et **Sportif**:

- Compte-tours
- Navigation
- Affichage ECO
- Consommation
- Accéléromètre

Vous pouvez afficher les contenus suivants dans le style **Progressif**:

- Date
- Navigation
- Affichage ECO
- Consommation

- Accéléromètre

Vue d'ensemble des affichages sur l'écran multifonction

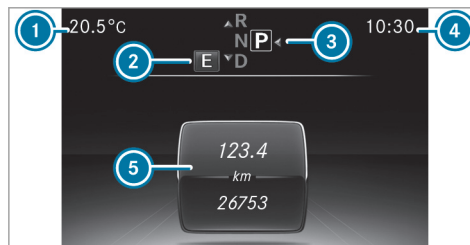

- ❶ Température extérieure
- ❷ Programme de conduite
- ❸ Position de la boîte de vitesses
- ❹ Heure
- ❺ Champ d'affichage

❶ Véhicules équipés d'un écran pour les instruments dans le poste de conduite

Widescreen : la position des affichages diffère de celle présentée ici.

Autres affichages sur l'écran multifonction:

- ↑ Recommandation de rapport (→ page 160)
- Assistant de stationnement actif activé (→ page 210)
- Assistant de stationnement PARKTRONIC désactivé (→ page 200)
- TEMPOMAT (→ page 187)
- Assistant de régulation de distance DISTRONIC actif (→ page 189)
- Freinage d'urgence assisté actif (→ page 187)
- Fonction Start/Stop ECO (→ page 152)
- LOW RANGE** Rapport tout-terrain (→ page 162)
- HIGH RANGE** Position route (→ page 162)
- Fonction HOLD (→ page 195)



Assistant de feux de route adaptatifs
(→ page 127)

Véhicules avec assistant de signalisation routière : avertissements et panneaux de signalisation détectés (→ page 217).

Réglage de l'éclairage des instruments

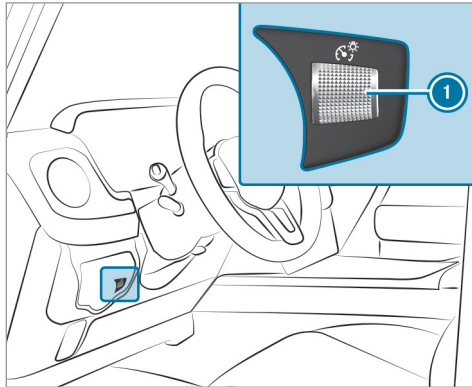

- ▶ Tournez le variateur de luminosité ① vers le haut ou vers le bas.
L'éclairage de l'écran pour les instruments et des éléments de commande dans l'habitacle est réglé.

Menus et sous-menus

Affichage des fonctions dans le menu Maintenance de l'ordinateur de bord

Ordinateur de bord:

↳ Maintenance

- ▶ **Sélection d'une fonction** : balayez du doigt vers le haut ou vers le bas sur le Touch-Control gauche.
- ▶ Appuyez sur le Touch-Control gauche.

Fonctions du menu Maintenance:

- Mémoire des messages (→ page 437)
- **Pneus**:
 - Contrôle de la pression de pneu à l'aide du système de contrôle de la pression des pneus (→ page 394)

- Redémarrage du système de contrôle de la pression des pneus (→ page 395)
- **ASSYST PLUS**: affichage de l'échéance de maintenance (→ page 351)
- **Véhicules équipés d'un poste de conduite Widescreen** : **Liquide refroid.**: affichage de la température du liquide de refroidissement

Affichage du graphique du système d'aide

Ordinateur de bord:

↳ Assistance

- ① **Véhicules équipés d'un écran pour les instruments dans le poste de conduite Widescreen** : lorsque vous avez sélectionné le style **Progressif**, vous pouvez afficher le graphique du système d'aide dans la partie gauche de l'écran pour les instruments.

Les affichages suivants sont disponibles dans le menu Graphique syst. aide:

- Graphique du système d'aide
- Degré d'attention (→ page 215)

- **Commutation entre les affichages :** balayez du doigt vers le haut ou vers le bas sur le Touch-Control gauche.

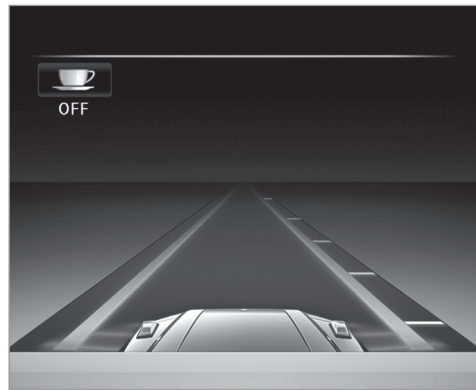

Affichages d'état dans le graphique du système d'aide:

- ☕ OFF : ATTENTION ASSIST désactivé

- Lignes de délimitation de la voie en clair: l'assistant de franchissement de ligne actif est engagé.
- Lignes de délimitation de la voie en vert: l'assistant de franchissement de ligne actif est activé.
- Ondes radar grises à côté du véhicule: l'assistant d'angle mort est engagé.
- Ondes radar vertes à côté du véhicule: l'assistant d'angle mort est activé.
- Affichage de l'assistant de régulation de distance DISTRONIC actif (→ page 189)

Affichage des affichages du menu **Trajet**

Ordinateur de bord:

➡ **Trajet**

- ❗ **Véhicules équipés d'un écran pour les instruments dans le poste de conduite Widescreen :** lorsque vous avez sélectionné le style **Progressif**, vous pouvez afficher les informations relatives au trajet dans la partie gauche de l'écran pour les instruments.

- **Sélection d'un affichage :** balayez du doigt vers le haut ou vers le bas sur le Touch-Control gauche.

Affichages dans le menu **Trajet**:

- Affichage standard
- Autonomie et consommation actuelle de carburant
S'il ne reste presque plus de carburant dans le réservoir de carburant, l'autonomie approximative est remplacée par un symbole représentant un véhicule en ravitaillement.
- Affichage ECO (→ page 153)
- Données statistiques **Depuis départ** et **Depuis remise 0**
- Tachymètre numérique

- ❗ **Véhicules équipés d'un écran pour les instruments dans le poste de conduite Widescreen :** le tachymètre numérique apparaît uniquement avec les styles **Classique** et **Sportif**.



Affichage standard (exemple)

- ① Distance journalière parcourue
- ② Distance totale parcourue



Données statistiques (exemple)

- ① Distance totale parcourue
- ② Temps de trajet
- ③ Vitesse moyenne
- ④ Consommation moyenne de carburant

Remise à zéro des valeurs dans le menu **Trajet de l'ordinateur de bord**

Ordinateur de bord:

→ **Trajet**

- ① Le nom du menu principal affiché peut différer. Par conséquent, tenez compte de la vue

d'ensemble des menus correspondant à l'écran pour les instruments (→ page 228).

Vous pouvez remettre à zéro les valeurs des fonctions suivantes:

- Distance journalière parcourue
- Données statistiques **Depuis départ** et **Depuis remise 0**
- Affichage ECO (→ page 153)

- ▶ **Sélection de la fonction qui doit être remise à zéro** : balayez du doigt vers le haut ou vers le bas sur le Touch-Control gauche.
- ▶ Appuyez sur le Touch-Control gauche.
- ▶ Sélectionnez **Oui**.
- ▶ Appuyez sur le Touch-Control gauche.

Si vous appuyez longuement sur le Touch-Control gauche, la fonction est immédiatement remise à zéro.

Affichage des messages de navigation dans l'ordinateur de bord

Ordinateur de bord:

→ Navi



Aucune manœuvre annoncée (exemple)

- ① Distance à parcourir jusqu'à la prochaine destination
- ② Heure d'arrivée probable
- ③ Distance à parcourir jusqu'à la prochaine manœuvre
- ④ Route actuelle



Manœuvre annoncée (exemple)

- ① Route à emprunter
- ② Distance à parcourir avant la manœuvre
- ③ Symbole indiquant la manœuvre
- ④ Voie recommandée et voie supplémentaire apparaissant lors de la manœuvre (blanc)
- ⑤ Voie possible
- ⑥ Voie à éviter (gris foncé)

Autres affichages possibles dans le menu Navi:

- **Direction:** affichage du sens de la marche et de la route actuelle
- **Nouvel itinéraire...** ou **Calcul de l'itinéraire...**: le système calcule un nouvel itinéraire.

- **Route inconnue:** la route est inconnue, par exemple une route nouvellement construite.
- **Pas d'itinéraire:** aucun itinéraire ne peut être calculé pour la destination sélectionnée.
- **Pas de carte:** la carte pour la position actuelle n'est pas disponible.
- **Zone de destination atteinte:** vous avez atteint la zone de destination.
- 🏠 : vous êtes arrivé à destination ou vous avez atteint une destination intermédiaire.

▶ **Sortie du menu :** appuyez sur la touche Retour qui se trouve à gauche.

Véhicules équipés du système multimédia

COMAND Online : dans le menu **Navi**, vous pouvez lancer la navigation jusqu'à l'une des dernières destinations:

▶ Appuyez sur le Touch-Control gauche.

▶ **Sélection d'une destination :** balayez du doigt vers le haut ou vers le bas sur le Touch-Control gauche.

▶ Appuyez sur le Touch-Control gauche. Le guidage est lancé.

Si un guidage était activé auparavant, un message vous demande s'il doit être désactivé.

- ▶ Sélectionnez **Oui**.
- ▶ Appuyez sur le Touch-Control gauche. Le guidage est lancé.

Sélection de la station radio par l'intermédiaire de l'ordinateur de bord

Ordinateur de bord:

→ Radio



- ① Plage de fréquences
- ② Stations
- ③ Nom du titre
- ④ Nom de l'interprète

Lorsque vous sélectionnez une chaîne/station dans la mémoire des chaînes/stations, la position mémoire s'affiche à côté du nom de la station. Lorsque vous sélectionnez une chaîne/station mémorisée dans la plage de fréquences,

un astérisque s'affiche à côté du nom de la station.

- ▶ **Sélection d'une station radio** : balayez du doigt vers le haut ou vers le bas sur le Touch-Control gauche.

Sélection de la plage de fréquences ou de la mémoire des stations

- ▶ Appuyez sur le Touch-Control gauche.
- ▶ **Sélection de la plage de fréquences ou de la mémoire des stations** : balayez du doigt vers le haut ou vers le bas sur le Touch-Control gauche.
- ▶ Appuyez sur le Touch-Control gauche.

Commande de la lecture de médias par l'intermédiaire de l'ordinateur de bord

Ordinateur de bord:

➔ Médias

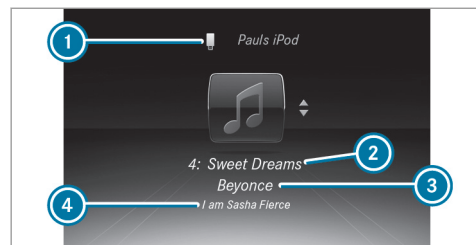

- ① Source média
- ② Titre en cours de lecture et numéro de titre
- ③ Nom de l'interprète (exemple)
- ④ Nom de l'album

▶ **Changement de titre dans la source média active** : balayez du doigt vers le haut ou vers le bas sur le Touch-Control gauche.

Changement de la source média

- ▶ Appuyez sur le Touch-Control gauche.
- ▶ **Sélection d'une source média** : balayez du doigt vers le haut ou vers le bas sur le Touch-Control gauche.
- ▶ Appuyez sur le Touch-Control gauche.

Composition d'un numéro de téléphone par l'intermédiaire de l'ordinateur de bord

Conditions requises

- Le téléphone portable est raccordé au système multimédia.

Ordinateur de bord:

➔ Téléphone

⚠ ATTENTION Les systèmes d'information et les appareils de communication risquent de détourner votre attention

L'utilisation de systèmes d'information et d'appareils de communication intégrés au véhicule pendant la marche pourrait détour-

ner votre attention de la circulation. Vous risquez en outre de perdre le contrôle du véhicule.

- ▶ N'utilisez ces appareils que si les conditions de circulation le permettent.
- ▶ Si ce n'est pas le cas, arrêtez-vous en tenant compte des conditions de circulation et procédez à des entrées dans le système uniquement lorsque le véhicule est à l'arrêt.

Si vous souhaitez téléphoner alors que vous conduisez, tenez compte des dispositions légales en vigueur dans le pays où vous vous trouvez.

Véhicules équipés du système multimédia

COMAND Online : les dernières communications téléphoniques (numéros composés, appels reçus et appels manqués) sont affichées dans le menu [Téléphone](#).



▶ **Sélection d'une entrée** : balayez du doigt vers le haut ou vers le bas sur le Touch-Control gauche.



- ▶ Appuyez sur le Touch-Control gauche.
Lorsqu'un seul numéro de téléphone est mémorisé pour l'entrée : le numéro de téléphone est composé.
- ▶ **Lorsque plusieurs numéros de téléphone sont mémorisés pour l'entrée** : balayez du doigt vers le haut ou vers le bas sur le Touch-Control gauche pour sélectionner le numéro souhaité.
- ▶ Appuyez sur le Touch-Control gauche.
Le numéro de téléphone est composé.

L'affichage des numéros composés peut être remplacé par les affichages suivants:

- **Veillez patienter...**: l'application est démarrée. Si aucune connexion Bluetooth® n'est établie avec le téléphone portable, le menu permettant d'autoriser et de raccorder un téléphone portable apparaît sur le système multimédia (→ page 303).
- **Actualisation des données...**: la liste d'appels est actualisée.
- **Importation des contacts...**: les contacts du téléphone portable ou d'un support de données sont importés.

Prise d'un appel ou refus d'un appel

- ▶ Balayez du doigt vers le haut ou vers le bas sur le Touch-Control gauche et sélectionnez  (prise de l'appel) ou  (refus de l'appel).
- ▶ Appuyez sur le Touch-Control gauche.

Vous pouvez également prendre l'appel ou le refuser par l'intermédiaire de la touche  ou de la touche  du volant.

Réglage du style

Ordinateur de bord:

 Design

- ⓘ Cette fonction est uniquement disponible sur les véhicules équipés d'un poste de conduite Widescreen.

Vous pouvez sélectionner les styles suivants:

- Sportif
- Classique
- Progressif

- ▶ **Sélection d'un style** : balayez du doigt vers le haut ou vers le bas sur le Touch-Control gauche.
- ▶ Appuyez sur le Touch-Control gauche.
L'écran pour les instruments s'affiche dans le style sélectionné.

Remarques relatives à la sécurité de fonctionnement

⚠ ATTENTION Les systèmes d'information et les appareils de communication risquent de détourner votre attention

L'utilisation de systèmes d'information et d'appareils de communication intégrés au véhicule pendant la marche pourrait détourner votre attention de la circulation. Vous risquez en outre de perdre le contrôle du véhicule.

- ▶ N'utilisez ces appareils que si les conditions de circulation le permettent.
- ▶ Si ce n'est pas le cas, arrêtez-vous en tenant compte des conditions de circulation et procédez à des entrées dans le système uniquement lorsque le véhicule est à l'arrêt.

⚠ ATTENTION La manipulation d'appareils de communication mobiles pendant la marche détourne votre attention de la circulation.

La manipulation d'appareils de communication mobiles pendant la marche détourne votre attention de la circulation. Vous risquez en outre de perdre le contrôle du véhicule.

- ▶ Manipulez ces appareils uniquement lorsque le véhicule est à l'arrêt.

Pour votre propre sécurité, respectez impérativement les remarques suivantes lors de l'utilisation des appareils de communication mobiles et en particulier de votre système de commande vocale:

- Tenez compte des dispositions légales en vigueur dans le pays dans lequel vous vous trouvez.
- N'utilisez des appareils de communication mobiles et votre système de commande vocale pendant la marche que lorsque les conditions de circulation le permettent. Sinon, cela pourrait détourner votre attention

de la circulation et vous risquez de provoquer un accident et d'être blessé ou de blesser d'autres personnes.

- Si vous utilisez le système de commande vocale dans une situation d'urgence, votre voix pourrait se modifier et votre communication téléphonique, par exemple pour un appel d'urgence, pourrait donc être retardée inutilement.
- Familiarisez-vous avec les fonctions du système de commande vocale avant de prendre la route.

Utilisation

Vue d'ensemble de l'utilisation par l'intermédiaire du volant multifonction

Le LINGUATRONIC est opérationnel environ 30 secondes après avoir mis le contact.

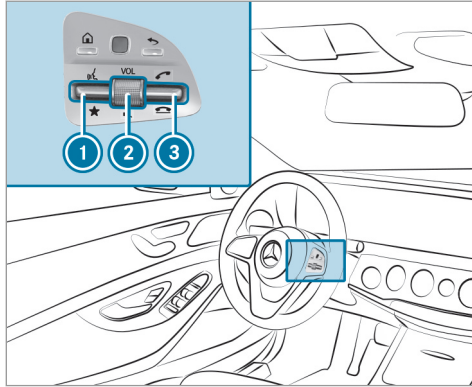

- ① Actionnement de la touche vers le haut: démarrage du LINGUATRONIC
- ② Pression sur le sélecteur: désactivation et activation du son (arrêt du LINGUATRONIC)
Rotation du sélecteur vers le haut ou vers le bas: augmentation ou diminution du volume sonore

- ③ Actionnement de la touche vers le haut: lancement/prise d'un appel
Actionnement de la touche vers le bas: refus d'un appel/fin de communication (arrêt du LINGUATRONIC)

Dialogue interactif avec le LINGUATRONIC

- ▶ **Démarrage ou poursuite du dialogue :** actionnez la touche du volant multifonction vers le haut. Vous pouvez utiliser une commande vocale après un signal sonore.
- ▶ **Correction de l'entrée :** utilisez la commande vocale «Corriger».
- ▶ **Sélection d'une entrée de la liste de sélection :** indiquez le numéro de l'écran ou énoncez le contenu de l'entrée.
- ▶ **Navigation à l'intérieur de la liste de sélection :** utilisez les commandes vocales «Page suivante» ou «Page précédente».
- ▶ **Interruption du dialogue :** utilisez la commande vocale «Pause».

- ▶ **Annulation du dialogue :** utilisez la commande vocale «Quitter».

Fonctions utilisables

Le système de commande vocale LINGUATRONIC vous permet, en fonction de l'équipement, d'utiliser les systèmes suivants:

- Téléphone
- SMS
- Navigation
- Carnet d'adresses
- Radio
- Audio (carte mémoire, interface média, USB et mode Bluetooth® Audio)
- Véhicule

Vue d'ensemble des types de commandes vocales

Les commandes vocales peuvent appartenir à l'une des catégories suivantes:

- Les **commandes vocales globales** peuvent être énoncées à tout moment et indépendamment de l'application actuelle, par exemple les commandes vocales Naviguer vers, Appeler ou SMS à.
- Les **commandes vocales spécifiques à une application** sont disponibles uniquement pour l'application active.

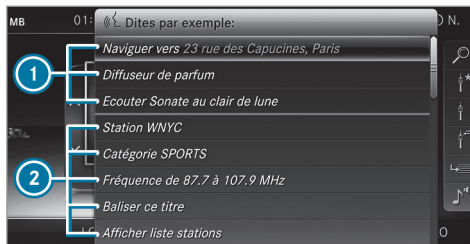

- ① Commandes vocales globales
- ② Commandes vocales spécifiques à une application

Outre l'application active affichée sur l'écran, des exemples de commandes vocales globales et les commandes vocales spécifiques à l'application correspondantes sont affichées sur un téléprompteur. Cela facilite l'entrée et la commande interactive. Vous pouvez faire défiler la liste ou en sélectionner un élément par l'intermédiaire du système de commande vocale ou du sélecteur/pavé tactile.

Fonctions de l'entrée de chiffres

- Les chiffres de zéro à neuf sont autorisés.
- Les numéros de téléphone peuvent être entrés chiffre par chiffre.

Informations relatives à la langue réglée

Vous pouvez changer la langue du LINGUATRONIC en changeant le réglage de la langue système. Si la langue système réglée n'est pas prise en charge par le LINGUATRONIC, l'anglais est sélectionné automatiquement.

Les langues disponibles pour le LINGUATRONIC sont l'anglais, le français, le portugais et l'espagnol.

Utilisation judicieuse du LINGUATRONIC

Fonctions d'aide vocale

Pour obtenir des informations et de l'aide:

- **Pour une utilisation optimale** : utilisez la commande vocale «Aide commande vocale».

- **Pour une application active** : actionnez la touche  du volant multifonction vers le haut et utilisez la commande vocale «Aide».
- **Pour la suite du dialogue** : utilisez la commande vocale «Aide» pendant un dialogue.
- **Pour un système donné** : utilisez la commande vocale pour le système souhaité, par exemple «Aide téléphone».

Recommandations pour une amélioration de la qualité vocale

Le LINGUATRONIC ne vous comprend pas:

- Utilisez le LINGUATRONIC uniquement depuis le siège conducteur.
- Énoncez les commandes vocales de manière continue et distincte, mais sans exagérer les intonations.
- Réduisez les bruits parasites importants (soufflante, par exemple) lorsque vous énoncez une commande vocale.
- Lors de la mémorisation d'une entrée vocale, prononcez-la de la même manière à chaque fois.

Une entrée vocale du carnet d'adresses n'est pas reconnue:

- Créez uniquement des entrées judicieuses dans le carnet d'adresses du système/téléphone portable, par exemple en veillant à ce que le nom et le prénom figurent dans les bons champs.
- N'utilisez pas d'abréviations, d'espaces inutiles ni de caractères spéciaux.

Une entrée de la liste des stations n'est pas reconnue:

- Utilisez la commande vocale «Lire à voix haute liste stations».

Commandes vocales importantes

Vue d'ensemble des commandes vocales de commutation

Les commandes vocales de commutation peuvent être utilisées pour ouvrir certaines applications. La sélection de commandes vocales peut être utilisée indépendamment de l'application actuellement active.

Commandes vocales de commutation

Commande vocale	Fonction
Navigation	Commutation sur le mode Navigation
Carte	Commutation sur la représentation de la carte
Carnet d'adresses	Commutation sur le carnet d'adresses
Téléphone	Commutation sur le mode Téléphone
SMS	Commutation sur les SMS
Radio	Commutation sur le mode Radio
Média	Commutation sur le mode Médias
USB	Commutation sur l'interface USB
Carte mémoire	Commutation sur la carte mémoire
Application Internet <nom>	Lancement d'une application en ligne Mercedes-Benz. Un affichage unique par voie tactile est requis avant l'utilisation.
Mercedes-Benz Apps	Commutation sur Mercedes-Benz Apps
Connect	Commutation sur le mode Internet

Commande vocale	Fonction
Menu Véhicule	Commutation sur les réglages véhicule
Menu Réglages système	Commutation sur les réglages système

Vue d'ensemble des commandes vocales pour le système de navigation

Les commandes vocales pour le système de navigation vous permettent d'entrer des destinations spéciales ou des adresses normales et

d'effectuer directement des réglages importants pour le système de navigation.

Commandes vocales pour le système de navigation

Commande vocale	Fonction
Naviguer vers <adresse/POI/contact>	Recherche universelle de destinations de tous types. Une recherche dans les contacts du carnet d'adresses, dans la base de données du système de navigation et sur Internet (destinations spéciales) est en outre déclenchée. L'ordre dans lequel les données sont énoncées, par exemple ville, rue ou numéro de maison, est libre.
Adresse en <pays>	Entrée d'une destination dans un pays souhaité (adresse en France, par exemple)
Domicile	Lancement de la navigation vers l'adresse de domicile
Travail	Lancement de la navigation vers le lieu de travail

Commande vocale	Fonction
Destination spéciale <POI>	Entrée d'une destination spéciale (Porte de Brandebourg, par exemple). Une recherche dans la base de données du système de navigation et sur Internet est en outre déclenchée.
Recherche de POI en ligne <POI>	Déclenchement de la recherche d'une destination spéciale exclusivement sur Internet
Naviguer vers contact <nom>	Entrée d'une destination pour un contact dans le carnet d'adresses
Entrer pays Entrer une localité Entrer quartier Entrer rue Entrer carrefour Entrer numéro de rue Entrer code postal	Entrée du pays/de la localité/du quartier/de la rue/du carrefour/du numéro de rue/du code postal
Restaurant à proximité Parking à proximité Aire de repos avec toilettes à proximité Station-service à proximité	Recherche de restaurants, de possibilités de stationnement, d'aires de repos avec toilettes et de stations-services à proximité

Commande vocale	Fonction
Restaurants sur l'itinéraire Parkings sur l'itinéraire Aires de repos avec toilettes sur l'itinéraire Stations-service sur l'itinéraire	Recherche de restaurants, de possibilités de stationnement, d'aires de repos avec toilettes et de stations-service sur l'itinéraire
Restaurants sur le lieu de destination Parkings sur le lieu de destination Aires de repos avec toilettes sur le lieu de destination Stations-service sur le lieu de destination	Recherche de restaurants, de possibilités de stationnement, d'aires de repos avec toilettes et de stations-service sur le lieu de destination
Naviguer vers <catégorie de POI> sur l'itinéraire Naviguer vers <catégorie de POI> sur le lieu de destination Naviguer vers <catégorie de POI> à proximité	Navigation vers des destinations spéciales sur l'itinéraire/sur le lieu de destination/à proximité, sur la base de la saisie de certaines catégories (station-service, parking, cinéma, par exemple)
Dernières destinations	Sélection d'une destination dans la liste des dernières destinations entrées
Autres itinéraires	Activation du guidage pour un autre itinéraire
Lancer guidage	Lancement du guidage après avoir entré une destination valable
Interrompre guidage	Interruption du guidage

Commande vocale	Fonction
Activer guidage vocal Désactiver guidage vocal	Activation et désactivation des messages vocaux du guidage
Activer carte du trafic Désactiver carte du trafic	Activation et désactivation de la carte routière
Activer symboles de destinations spéciales Désactiver symboles de destinations spéciales	Activation ou désactivation de l'affichage des symboles de destinations spéciales sur la carte

Vue d'ensemble des commandes vocales pour le téléphone

Les commandes vocales pour le téléphone vous permettent de téléphoner ou de consulter le carnet d'adresses.

Commandes vocales pour le téléphone

Commande vocale	Fonction
Appeler <nom>	Lancement d'un appel téléphonique. Tous les noms du carnet d'adresses sont disponibles.
Rechercher contact <nom>	Recherche et affichage d'un contact. Tous les noms du carnet d'adresses sont disponibles.
Numéros composés	Affichage des derniers appels
Rappeler	Composition du dernier numéro appelé

Vue d'ensemble des commandes vocales pour le mode Radio

Vous pouvez utiliser les commandes vocales pour la radio même lorsque l'application radio fonctionne en arrière-plan.

Commandes vocales pour le mode Radio

Commande vocale	Fonction
Station <nom>	Sélection d'une station pouvant être reçue ou mémorisée
<Fréquence>	Entrée directe d'une fréquence
Station suivante	Commutation sur la prochaine station disponible
Station précédente	Commutation sur la station précédente
Enregistrer station	La station est mémorisée dans la liste des stations
Afficher liste stations	Affichage du nom de toutes les stations pouvant être reçues
Lire à voix haute liste stations	Ecoute du nom de toutes les stations pouvant être reçues
Activer infos trafic Désactiver infos trafic	Activation et désactivation des informations routières
Activer infos radio Désactiver infos radio	Activation et désactivation des informations sur la station actuelle

Vue d'ensemble des commandes vocales pour le lecteur de médias

Vous pouvez utiliser les commandes vocales pour le lecteur de médias même lorsque le lecteur de médias fonctionne en arrière-plan.

Commandes vocales pour le lecteur de médias

Commande vocale	Fonction
Ecouter <titre> Ecouter <album> Ecouter <artiste> Ecouter <compositeur> Ecouter <genre> Ecouter <liste de lecture>	Vous pouvez énoncer pour la recherche tous les titres, albums, interprètes, compositeurs, genres musicaux ou listes de lecture disponibles.
Recherche de fichiers multimédias <titre> Recherche de fichiers multimédias <album> Recherche de fichiers multimédias <artiste> Recherche de fichiers multimédias <compositeur> Recherche de fichiers multimédias <genre> Recherche de fichiers multimédias <liste de lecture>	Vous pouvez énoncer pour la recherche tous les titres, albums, interprètes, compositeurs, genres musicaux ou listes de lecture disponibles.

Commande vocale	Fonction
Afficher tous les albums Afficher tous les artistes Afficher tous les compositeurs Afficher tous les genres Afficher tous les titres Afficher toutes les listes de lecture	Les albums, interprètes, compositeurs, genres musicaux, titres ou listes de lecture existants sont recherchés.
Titre suivant	Sélection du titre suivant
Titre précédent	Sélection du titre précédent
Activer lecture aléatoire Désactiver lecture aléatoire	Activation et désactivation de la lecture aléatoire

Vue d'ensemble des commandes vocales pour les messages

Les commandes vocales pour les messages vous permettent de créer, de modifier et d'écouter des SMS.

Commandes vocales pour les messages

Commande vocale	Fonction
SMS à <nom>	Création d'un message. Tous les noms du carnet d'adresses sont disponibles.
Répondre	Réponse à un message
Transférer SMS	Transfert d'un message

Vue d'ensemble des commandes vocales pour le véhicule

Les commandes vocales pour le véhicule vous permettent d'afficher directement les menus correspondants pour les réglages du véhicule.

Commandes vocales pour le véhicule

Commande vocale	Fonction
Menu Eclairage d'ambiance	Affichage des réglages de l'éclairage d'ambiance
Eclairage d'ambiance bleu	Commutation de l'éclairage d'ambiance sur bleu
Menu Affichage et design	Affichage des réglages de l'écran
Menu Assistance	Affichage des réglages des systèmes d'aide
Flux d'énergie	Affichage des réglages du flux d'énergie

Commande vocale	Fonction
Ionisation de l'air	Affichage des réglages de l'ionisation
Menu Climatisation	Affichage des réglages de la climatisation
Activer climatisation automatique côté conducteur	Mise en marche de la climatisation automatique du côté conducteur
Menu Eclairage	Affichage des réglages de l'éclairage
Menu Massage	Affichage des réglages de massage
Activer massage siège conducteur	Activation de la fonction massage du siège conducteur
Désactiver massage siège conducteur	Désactivation de la fonction massage du siège conducteur
Température extérieure	Affichage de la température extérieure
Données du moteur	Affichage des données du moteur
Menu Sièges	Affichage des réglages de siège
Régler chauffage du siège passager à 2	Réglage du chauffage du siège passager sur le niveau 2
Menu Consommation	Affichage de la consommation
Données du véhicule	Afficher les données du véhicule

Vue d'ensemble et utilisation

Vue d'ensemble du système multimédia

⚠ ATTENTION Les systèmes d'information et les appareils de communication risquent de détourner votre attention

L'utilisation de systèmes d'information et d'appareils de communication intégrés au véhicule pendant la marche pourrait détourner votre attention de la circulation. Vous risquez en outre de perdre le contrôle du véhicule.

- ▶ N'utilisez ces appareils que si les conditions de circulation le permettent.
- ▶ Si ce n'est pas le cas, arrêtez-vous en tenant compte des conditions de circulation et procédez à des entrées dans le système uniquement lorsque le véhicule est à l'arrêt.

Lorsque vous utilisez le système multimédia, tenez compte des dispositions légales en vigueur dans le pays dans lequel vous vous trouvez.

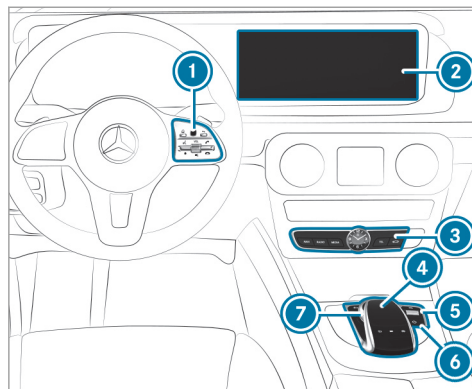

- 1 Touch-Control
Groupe de touches du système multimédia sur le volant (→ page 227)
- 2 Écran du système multimédia
- 3 Groupe de touches des fonctions principales (→ page 256)
- 4 Pavé tactile
- 5 Sélecteur

Réglage du volume sonore (→ page 259)
Activation et désactivation du son (→ page 258)

Véhicules Mercedes-AMG: réglage du volume sonore (rotation) et mise en marche et arrêt du système multimédia (pression)

6 Touche 

Mise en marche et arrêt du système multimédia

Véhicules Mercedes-AMG: réglage du volume sonore du système d'échappement Performance AMG (voir la notice d'utilisation spécifique)

7 Sélecteur

Remarques relatives à l'écran du système multimédia

! REMARQUE Rayure de l'écran

L'écran possède une surface brillante très sensible. L'écran risque d'être rayé.

- ▶ Évitez de toucher l'écran.

- ▶ Veuillez tenir compte des remarques sur le nettoyage.

Veuillez tenir compte des remarques relatives à l'entretien de l'intérieur du véhicule (→ page 366).

Coupure automatique en fonction de la température : si la température est trop élevée, la luminosité est d'abord réduite automatiquement. L'écran peut ensuite s'arrêter complètement par moments.

- ⓘ Le port de lunettes de soleil polarisées peut entraver ou limiter la lisibilité de l'écran.

Vue d'ensemble des éléments de commande centraux

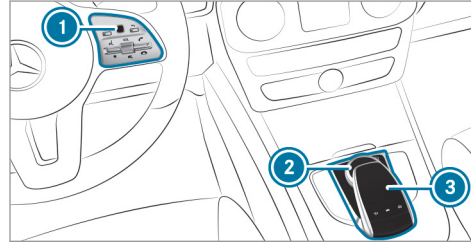

- ① Touch-Control
- ② Sélecteur
- ③ Pavé tactile

Touch-Control

Utilisation du Touch-Control

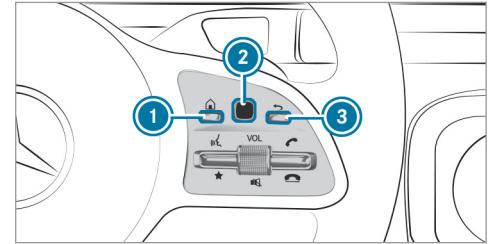

- ▶ **Affichage des fonctions principales :** appuyez sur la touche ①.

ou

- ▶ Maintenez la touche ③ longuement appuyée.
- ▶ **Affichage des favoris :** appuyez sur la touche ①.
- ▶ Effectuez un mouvement de balayage vers le bas sur le Touch-Control ②.

► **Ouverture de la liste** : appuyez sur le Touch-Control ②.

► **Fermeture de la liste** : appuyez sur la touche ③.

ou

► Effectuez un mouvement de balayage vers la droite sur le Touch-Control ②.

► **Sélection d'un point de menu** : balayez du doigt vers le haut, le bas, la gauche ou la droite sur le Touch-Control ②.

► Appuyez sur le Touch-Control ②.

► **Déplacement de la carte numérique** : balayez du doigt dans un sens quelconque.

Réglage de la sensibilité du Touch-Control

Système multimédia:

↳ Système ►  Saisie ► Sensibilité du bouton Touch Control

► Sélectionnez **Niveau élevé**, **Niveau moyen** ou **Niveau faible**.

Utilisation du sélecteur

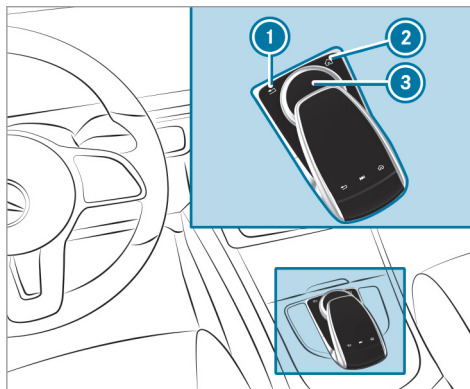

① Touche 

Pression brève: retour à l'affichage précédent

Pression longue: affichage des fonctions principales

② Touche 

Affichage des fonctions principales

Affichage des favoris: lorsque les fonctions principales sont affichées, poussez le sélecteur ③ vers le bas.

③ Sélecteur

Possibilités d'utilisation du sélecteur:

► Tournez vers la gauche ou vers la droite .

► Poussez vers la gauche ou vers la droite .

► Poussez vers le haut ou vers le bas .

► Poussez en diagonale .

► Appuyez de manière brève ou prolongée .

Pavé tactile

Activation et désactivation du pavé tactile

Système multimédia:

↳ Système ►  Saisie

► Activez ou désactivez **Pavé tactile**.

Utilisation du pavé tactile

Conditions requises

- Pour les véhicules avec sélecteur: le pavé tactile est activé (→ page 254).

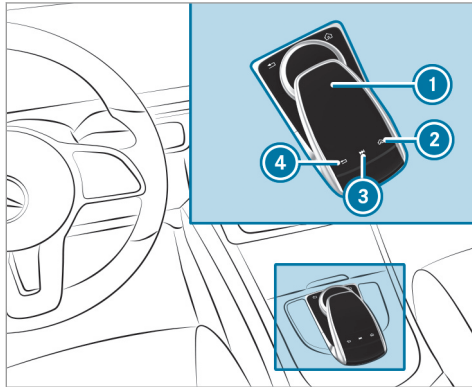

① Pavé tactile

② Touche 

Affichage des fonctions principales et des favoris

③ Touche 

Affichage du menu de commande de la dernière source audio active

④ Touche 

Pression brève: retour à l'affichage précédent

Pression longue: affichage des fonctions principales

La navigation à l'intérieur des menus et des listes s'effectue par **effleurement de l'écran à un doigt** sur la surface tactile ①:

- ▶ **Ouverture et fermeture de la liste** : effleurez l'écran du doigt vers la gauche ou la droite.
- ▶ **Sélection d'un point de menu** : effleurez l'écran du doigt vers le haut, le bas, la gauche ou la droite.
- ▶ Appuyez sur le pavé tactile ①.
- ▶ **Déplacement de la carte numérique** : effleurez l'écran du doigt dans tous les sens.

Utilisation des fonctions suivantes par effleurement de l'écran avec 2 doigts:

- ▶ **Affichage des fonctions principales et des favoris** : effleurez l'écran vers le bas avec 2 doigts.
- ▶ **Agrandissement ou réduction de l'échelle de la carte** : écartez ou rapprochez 2 doigts l'un de l'autre.
- ▶ **Affichage du menu de commande de la dernière source audio** : effleurez l'écran avec 2 doigts vers le haut, en commençant dans la partie inférieure.

Réglage de la sensibilité du pavé tactile

Système multimédia:

↳ [Système](#) ▶  [Saisie](#)

- ▶ Sélectionnez [Sensibilité du pavé tactile](#).
- ▶ Sélectionnez [Niveau élevé](#), [Niveau moyen](#) ou [Niveau faible](#).

- ▶ **Réglage de la sensibilité à la pression :** activez ou désactivez **Clic écran tactile.**
Lorsque la fonction est activée , il suffit d'appuyer brièvement sur le pavé tactile pour sélectionner un point de menu.

Fonction de reconnaissance de l'écriture manuscrite: activation et désactivation de la fonction de lecture vocale

Système multimédia:

↳ Système ▶  Audio ▶ Confirmation du système

- ▶ Activez ou désactivez **Lecture vocale des caractères manuscrits.**

Activation et désactivation de la confirmation tactile du pavé tactile

Système multimédia:

↳ Système ▶  Saisie

La fonction vous assiste lors de la saisie de caractères sur le pavé tactile et de la sélection de menus.

- ▶ Activez ou désactivez **Confirmations tactiles.** Lorsque la fonction est activée et que vous utilisez le pavé tactile, celui-ci confirme vos actions de manière perceptible sous forme de vibrations.

Sélection de la station et du morceau de musique sur le pavé tactile

- ▶ Appuyez sur la touche  du pavé tactile.

ou

- ▶ Effleurez l'écran avec 2 doigts vers le haut. L'effleurement de l'écran doit commencer dans la partie inférieure du pavé tactile. Le menu de commande apparaît pour la dernière source audio utilisée.
- ▶ Balayez avec le doigt vers le haut ou vers le bas.
Radio: la station précédente ou suivante est réglée.
Source média: le morceau de musique précédent ou suivant est sélectionné.

- ▶ **Masquage du menu de commande :** balayez vers le bas avec 2 doigts. L'effleurement de l'écran doit commencer dans la partie supérieure du pavé tactile.

Fonctions principales

Affichage des fonctions principales

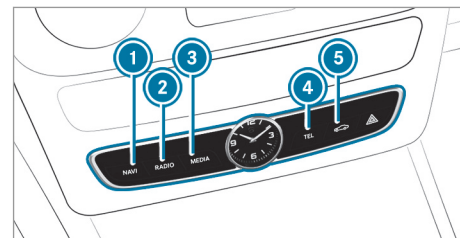

- ① Touche **NAVI**
Activation du mode Navigation
- ② Touche **RADIO**
Activation du mode Radio
- ③ Touche **MEDIA**
Activation du mode Médias
- ④ Touche **TEL**
Activation du mode Téléphone
- ⑤ Touche 
Réglage des fonctions du véhicule

- ▶ Egalement: appuyez sur la touche  du Touch-Control, du sélecteur ou du pavé tactile. Les fonctions principales sont affichées.
- ▶ Sélectionnez la fonction principale souhaitée.

Favoris

Vue d'ensemble des favoris

Les favoris permettent d'accéder rapidement aux applications fréquemment utilisées. Vous pouvez créer jusqu'à 20 favoris au total.

Vous disposez des fonctions suivantes:

- Ajout de **favoris prédéfinis** à partir de ces catégories (→ page 257):
 - Navigation
 - Divertissement
 - Téléphone
 - Connect
 - Véhicule
 - Réglages système
- Ajout de **favoris personnels** (→ page 257).

- Modification du nom des favoris (→ page 257)
- Déplacement de favoris (→ page 258)
- Effacement de favoris (→ page 258)
- Réinitialisation de tous les favoris (→ page 258)

Affichage des favoris

- ▶ Appuyez sur la touche . Les fonctions principales sont affichées.
- ▶ Naviguez vers le bas (1 niveau inférieur). Naviguer signifie:
 - effectuer un mouvement de balayage avec un ou plusieurs doigts sur le Touch-Control ou sur le pavé tactile
 - pousser le sélecteur

Sortie des favoris

- ▶ Appuyez sur la touche .

Ajout de favoris

Ajout de favoris prédéfinis

- ▶ Appuyez sur la touche . Les fonctions principales sont affichées.

- ▶ Naviguez vers le bas (2 niveaux inférieurs). Le menu Favoris apparaît.
- ▶ Sélectionnez **Nouveau favori**. Les catégories apparaissent.
- ▶ Sélectionnez une catégorie. Les favoris apparaissent.
- ▶ Sélectionnez un favori.
- ▶ Mémorisez le favori à l'emplacement souhaité. S'il existe déjà un favori à cet emplacement, celui-ci est remplacé.

Ajout de favoris personnels (exemple)

- ▶ Sélectionnez **Véhicule**.
- ▶ Sélectionnez **Consommation en plein écran**.
- ▶ Maintenez la touche  appuyée jusqu'à ce que les favoris apparaissent.
- ▶ Mémorisez le favori à l'emplacement souhaité.

Modification du nom des favoris

- ▶ Appuyez sur la touche . Les fonctions principales sont affichées.

- ▶ Naviguez vers le bas (1 niveau inférieur).
- ▶ Sélectionnez un favori.
- ▶ Naviguez vers le bas (1 niveau inférieur). Le menu Favoris apparaît.
- ▶ Sélectionnez **Renommer**.
- ▶ Entrez les caractères de votre choix.
- ▶ **Confirmation de l'entrée** : sélectionnez **ok**.

Déplacement de favoris

- ▶ Appuyez sur la touche . Les fonctions principales sont affichées.
- ▶ Naviguez vers le bas (1 niveau inférieur).
- ▶ Sélectionnez un favori.
- ▶ Naviguez vers le bas (1 niveau inférieur). Le menu Favoris apparaît.
- ▶ Sélectionnez **Déplacer**.
- ▶ Déplacez le favori sur la position souhaitée. S'il existe déjà un favori à cet emplacement, celui-ci est remplacé.

Effacement de favoris

- ▶ Appuyez sur la touche . Les fonctions principales sont affichées.
- ▶ Naviguez vers le bas (1 niveau inférieur).
- ▶ Sélectionnez un favori.
- ▶ Naviguez vers le bas (1 niveau inférieur). Le menu Favoris apparaît.
- ▶ **Effacement** : sélectionnez **Effacer**.
- ▶ Sélectionnez **Oui**.
- ▶ **Réinitialisation de tous les favoris** : sélectionnez **Tout remettre à zéro**. Une demande de confirmation apparaît.
- ▶ Sélectionnez **Oui**. Les favoris sont remis aux réglages d'usine.

Activation et désactivation du son

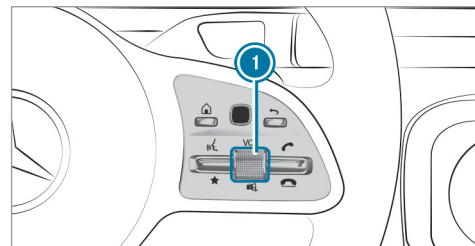

Sur le volant multifonction

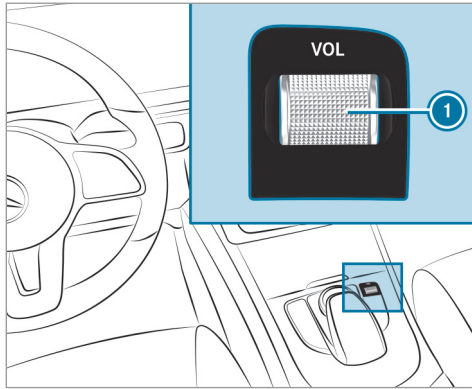

Sur le système multimédia

► **Désactivation** : appuyez sur le bouton de réglage du volume sonore ①.
Le symbole  apparaît sur la barre d'état de l'écran.

Les messages d'information routière et de guidage vocal sont diffusés même lorsque le son est désactivé.

► **Activation** : changez de source média ou tournez le bouton de réglage du volume sonore ①.

Réglage du volume sonore

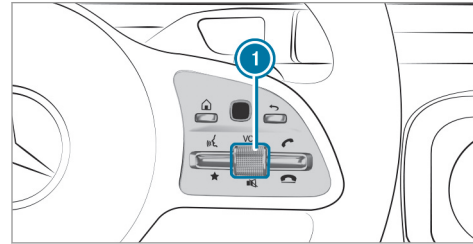

Sur le volant multifonction

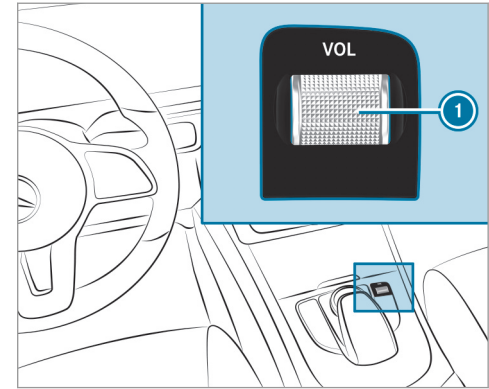

Sur le système multimédia

► Tournez le bouton de réglage du volume sonore ①.
Le volume sonore de la source radio ou média activée est réglé. Les volumes sonores d'autres sources sonores peuvent être réglés séparément.

Adaptez les volumes sonores dans les situations suivantes:

- pendant la diffusion d'un message d'information routière
- pendant la diffusion d'un message de guidage vocal

Le volume sonore des messages de guidage vocal se modifie par rapport au volume sonore de la source média en cours.

- pendant une communication téléphonique
- lors des manœuvres de sortie de stationnement avec l'assistant de stationnement actif

ou

- ▶ Sélectionnez **Système** sur le système multimédia.
- ▶ Sélectionnez **Audio**.
- ▶ Sélectionnez le réglage du volume sonore.
- ▶ Réglez le volume sonore.

Entrée des caractères

Utilisation de l'entrée des caractères

⚠ ATTENTION Les systèmes d'information et les appareils de communication risquent de détourner votre attention

L'utilisation de systèmes d'information et d'appareils de communication intégrés au véhicule pendant la marche pourrait détourner votre attention de la circulation. Vous risquez en outre de perdre le contrôle du véhicule.

- ▶ N'utilisez ces appareils que si les conditions de circulation le permettent.
- ▶ Si ce n'est pas le cas, arrêtez-vous en tenant compte des conditions de circulation et procédez à des entrées dans le système uniquement lorsque le véhicule est à l'arrêt.

Lorsque vous utilisez le système multimédia, tenez compte des dispositions légales en vigueur dans le pays dans lequel vous vous trouvez.

Vous pouvez, par exemple, utiliser l'entrée des caractères dans les situations suivantes:

- Modification du nom d'un favori
- Entrée d'une destination spéciale ou d'une adresse
- Lancement d'un appel

Vous disposez des fonctions suivantes:

- Sélection des caractères sur le clavier virtuel
- Tracé d'un caractère sur le pavé tactile

L'entrée des caractères peut être lancée avec un élément de commande et poursuivie avec un autre élément de commande.

▶ **A l'aide du Touch-Control et du sélecteur** : sélectionnez les caractères sur le clavier virtuel.

En fonction de l'entrée souhaitée, vous disposez des caractères suivants:

- Le jeu de caractères complet est affiché.
- Seuls les caractères judicieux en fonction de la progression de l'entrée sont affichés.

Les autres caractères sont grisés.

- ▶ **Sur le pavé tactile** : sélectionnez les caractères sur le clavier virtuel.

ou

- ▶ Ecrivez les caractères sur la surface tactile du pavé tactile.
La fonction de reconnaissance de l'écriture manuscrite facilite la saisie par des propositions de caractères et la fonction de lecture vocale.

Exemples d'entrée des caractères:

- Modification du nom d'un favori
- Entrée d'une destination spéciale ou d'une adresse: utilisation de la recherche libre ou de la recherche par étapes
- Entrée d'une adresse Web

Entrée de caractères à l'aide du sélecteur

Exemple: modification du nom des favoris



- ▶ Appelez la fonction «modification d'un favori» (→ page 257).
- ▶ **Entrée des caractères** : tournez le sélecteur **[⊙]**, poussez-le **↑⊙↓**, puis appuyez dessus. Le caractère est entré sur la ligne de saisie.

Utilisez les fonctions de saisie suivantes:

- [X]** Effacement de caractères: appuyez sur le sélecteur.

Effacement de l'entrée: appuyez sur le sélecteur jusqu'à ce que l'entrée soit effacée.

- [...]** Commutation sur les caractères spéciaux et les symboles.
- [↑]** Commutation sur les majuscules ou les minuscules.
- [👉]** Passage à la langue écrite.
- [👉]** Commutation sur l'entrée des caractères sur le pavé tactile.

- [i]** Les fonctions d'édition disponibles dépendent de la tâche d'édition, de la langue écrite réglée et du niveau des caractères.

- ▶ **Confirmation de l'entrée** : sélectionnez **[OK]**.

Exemple: entrée d'une destination (navigation)

- ▶ Entrez la destination spéciale ou l'adresse (→ page 275).

Entrée de caractères à l'aide du pavé tactile

Conditions requises

- Le pavé tactile est activé (→ page 254).
- Le caractère entré ou sélectionné doit être lu : la fonction de lecture vocale des caractères manuscrits est activée (→ page 256).

Exemple: modification d'un favori

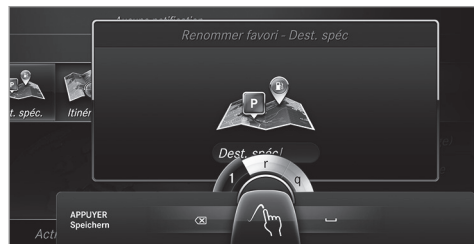

- ▶ Appelez la fonction «modification d'un favori» (→ page 257).
- ▶ **Entrée d'un caractère** : tracez des caractères avec le doigt sur le pavé tactile. Le caractère est entré sur la ligne de saisie. Si le caractère peut être interprété de diffé-

rentes manières, des propositions de caractères apparaissent.

- ▶ **Sélection d'un caractère proposé** : tournez le sélecteur.
- ▶ Poursuivez l'entrée des caractères.
- ▶ **Insertion d'une espace** : lorsque le curseur se trouve sur la ligne de saisie, balayez vers la droite.
- ▶ **Effacement d'un caractère** : lorsque le curseur se trouve sur la ligne de saisie, balayez vers la gauche.
- ▶ **Confirmation de l'entrée** : appuyez sur le pavé tactile.
- ▶ **Fin de l'entrée de caractères** : balayez vers le haut.

ou

- ▶ Appuyez sur la touche .

Exemple: entrée d'une destination (navigation)

- ▶ Entrez la destination spéciale ou l'adresse (→ page 275).

Réglages système

Ecran

Configuration des réglages de l'écran

Système multimédia:

- ↳ Système ▶  Affichage et design

Design

- ▶ Sélectionnez [Design](#).
- ▶ Sélectionnez [Sportif](#), [Classique](#) ou [Progressif](#).

Adaptation de l'éclairage d'ambiance au design

- ▶ Sélectionnez [Adapter éclair. amb.](#). Activez ou désactivez la fonction. Grâce à cette fonction, l'éclairage d'ambiance s'adapte au design que vous avez sélectionné pour l'écran.

Réglage de la luminosité de l'écran

- ▶ Sélectionnez [Luminosité du visuel](#).
- ▶ Sélectionnez la valeur de luminosité.

Activation et désactivation de l'écran

- ▶ **Désactivation** : sélectionnez [Eteindre visuel](#).
- ▶ **Activation** : appuyez sur une touche, par exemple [TEL](#).

Design de l'écran

- ▶ Sélectionnez [Réglage jour/nuit](#).
- ▶ Sélectionnez [Automatique](#), [Réglage jour](#) ou [Réglage nuit](#).

Zone d'écran supplémentaire

Vous pouvez afficher diverses informations supplémentaires en fonction du véhicule. La zone d'écran supplémentaire occupe le tiers gauche ou le tiers droit de l'écran.

- ▶ Sélectionnez [Zone affich. supplém..](#)

Vous pouvez sélectionner les contenus d'affichage suivants:

- [Affichage dynamique](#)
- [Carte de navigation](#)
- [Consommation](#)
- [Heure/Date](#)

Heure et date

Réglage automatique de l'heure et de la date

Système multimédia:

↳ Système ▶  [Heure/Date](#)

- ▶ Désactivez [Réglage manuel de l'heure](#). Le réglage de l'heure et de la date s'effectue automatiquement en fonction du fuseau horaire et de l'option d'heure d'été sélectionnés.

 L'heure correcte est nécessaire pour les fonctions suivantes:

- Guidage en temps réel (avec informations routières)
- Calcul de l'heure d'arrivée probable

Réglage du fuseau horaire

Système multimédia:

↳ Système ▶  [Heure/Date](#) ▶ [Fuseau horaire](#):

La liste des pays est affichée.

- ▶ Sélectionnez un pays ●.
- Des fuseaux horaires s'affichent en fonction du pays.

- ▶ Sélectionnez un fuseau horaire. Le fuseau horaire réglé est indiqué après [Fuseau horaire](#)..

Réglage de l'heure d'été

Les options [Réglage automatique de l'heure d'été](#) et [Heure d'été](#) ne sont pas disponibles dans tous les pays.

Système multimédia:

↳ Système ▶  [Heure/Date](#)

Automatique

- ▶ Activez ou désactivez [Réglage automatique de l'heure d'été](#).

Manuel

- ▶ Désactivez [Réglage automatique de l'heure d'été](#).
- ▶ Sélectionnez [Heure d'été](#).
- ▶ Sélectionnez ON ou OFF.

Réglage du format de l'heure et de la date

Système multimédia:

↳ Système ▶ 📅 Heure/Date ▶ Régler le format

- ▶ Réglez le format de la date et de l'heure •.

Réglage manuel de l'heure

Conditions requises

- La fonction [Réglage manuel de l'heure](#) est activée.

Système multimédia:

↳ Système ▶ 📅 Heure/Date ▶ Rég. heure

- ▶ Réglez le nombre des heures.
- ▶ Pour régler les minutes, naviguez vers la droite.
- ▶ Réglez le nombre des minutes.
- ▶ Confirmez les modifications lorsque vous quittez le menu.

La date est réglée automatiquement par GPS.

Connectivité

Activation et désactivation de la transmission de la position du véhicule

Système multimédia:

↳ Système ▶ 📶 Réseaux/connexions

- ▶ Sélectionnez [Transm. position véhic..](#)
- ▶ Activez ou désactivez la fonction.

Bluetooth®

Informations sur Bluetooth®

Bluetooth® est une technique de transmission sans fil des données sur de courtes distances jusqu'à 32,8 ft (10 m) environ.

La fonction Bluetooth® vous permet par exemple de raccorder votre téléphone portable au système multimédia et d'utiliser les fonctions suivantes:

- Dispositif mains libres avec accès aux options suivantes:
 - Contacts (→ page 308)
 - Listes d'appels (→ page 310)

- SMS

- Connexion Internet
- Ecoute de musique via Bluetooth® Audio (→ page 336)
- Transfert des cartes de visite (vCards) vers le véhicule

Bluetooth® est une marque déposée de la Bluetooth Special Interest Group (SIG) Inc.

ⓘ La connexion Internet via Bluetooth® n'est pas disponible dans tous les pays.

Activation et désactivation de Bluetooth®

Conditions requises

- Apple CarPlay™ n'est pas actif.

Système multimédia:

↳ Système ▶ 📶 Réseaux/connexions

- ▶ Activez ou désactivez Bluetooth®.

Lorsque l'application Android Auto est active, un message vous demande si Bluetooth® doit vraiment être désactivé.

- ▶ Sélectionnez **Oui**.
Android Auto est déconnecté et Bluetooth® est désactivé.

Wi-Fi

Vue d'ensemble de la connexion Wi-Fi

Vous pouvez utiliser le Wi-Fi pour établir une connexion avec un réseau Wi-Fi et accéder à Internet ou à d'autres appareils réseau.

Vous disposez des fonctions suivantes:

- Wi-Fi
La connexion Wi-Fi est établie avec un appareil compatible Wi-Fi (le téléphone portable du client ou une PC tablette, par exemple).
- Système multimédia comme point d'accès Wi-Fi
Il permet par exemple de connecter une PC tablette ou un ordinateur portable.

Vous pouvez utiliser les méthodes suivantes pour l'établissement de la connexion:

- Code PIN WPS

La connexion à un réseau Wi-Fi sécurisé se fait via un code PIN.

- Code PBC WPS
La connexion à un réseau Wi-Fi sécurisé se fait par actionnement du bouton-poussoir.
- Clé de sécurité
La connexion à un réseau Wi-Fi sécurisé se fait via une clé de sécurité.

Réglage Wi-Fi

Conditions requises

- L'appareil à raccorder prend en charge un des 3 types de connexion décrits (→ page 265).

Système multimédia:

↳ Système ▶  Réseaux/connexions

Activation et désactivation du Wi-Fi

- ▶ Activez ou désactivez **Wi-Fi**.
Lorsque **Wi-Fi** est désactivé , la communication avec tous les appareils par l'intermédiaire du Wi-Fi est interrompue. Il n'est pas non plus possible d'établir une connexion

avec le module de communication HERMES. Les fonctions telles que le guidage dynamique avec Live Traffic Information ne sont alors pas disponibles.

Raccordement du système multimédia à un appareil par l'intermédiaire du Wi-Fi

Cette fonction est disponible si aucun module de communication HERMES n'est monté.

Le type d'établissement de la connexion doit être sélectionné sur le système multimédia et sur l'appareil à raccorder.

- ⓘ Le déroulement de la connexion peut varier en fonction de l'appareil. Suivez les instructions affichées sur l'écran. Vous trouverez de plus amples informations dans la notice d'utilisation du fabricant.

- ▶ Sélectionnez **Paramètres Internet**.
- ▶ Sélectionnez **Rechercher réseaux Wi-Fi**.

Via le code PIN WPS

- ▶ Sélectionnez un réseau Wi-Fi dans la liste.

- ▶ Sélectionnez  **Connecter via entrée code PIN WPS**.
Le système multimédia génère un code PIN à 8 chiffres.
- ▶ Entrez ce code PIN sur l'appareil à raccorder.
- ▶ Confirmez votre saisie.



Sur pression d'une touche

Conditions requises



- Cette fonction est uniquement disponible avec une fréquence Wi-Fi de 2,4 GHz.
- ▶ Sélectionnez un réseau Wi-Fi dans la liste.
- ▶ Sélectionnez  **Connecter via WPS PBC**.
- ▶ Sur l'appareil à raccorder, sélectionnez «Connecter via WPS PBC» dans les options.
- ▶ Appuyez sur la touche WPS sur l'appareil à raccorder.
- ▶ Sélectionnez **Continuer** sur le système multimédia.

Via une clé de sécurité

- ▶ Sélectionnez un réseau Wi-Fi dans la liste.

- ▶ Sélectionnez  **Connecter via clé de sécurité**.
- ▶ Sur l'appareil à raccorder, affichez la clé de sécurité (voir la notice d'utilisation du fabricant).
- ▶ Entrez cette clé de sécurité dans le système multimédia.
- ▶ Confirmez votre saisie avec .
- ① Le mode de connexion via une clé de sécurité est supporté par tous les appareils.

Le module a déjà été connecté

- ▶ **Connexion automatique** : sélectionnez un réseau Wi-Fi dans la liste.
- ▶ Activez  **Connexion automatique**.
- ▶ **Connexion** : sélectionnez un réseau Wi-Fi dans la liste.
- ▶ Sélectionnez  **Connexion**.
La connexion est de nouveau établie. Ces fonctions sont possibles si l'appareil a déjà été connecté au réseau Wi-Fi.

Création d'un point d'accès Wi-Fi

Système multimédia:

 **Système** >>  **Réseaux/connexions**

Configuration du système multimédia comme point d'accès Wi-Fi

Le type d'établissement de la connexion dépend de l'appareil à raccorder. La fonction doit être supportée par le système multimédia et par l'appareil à raccorder. Le type d'établissement de la connexion doit être sélectionné sur le système multimédia et sur l'appareil à raccorder.

- ▶ Sélectionnez **Configurer un point d'accès**.
- ▶ Sélectionnez **Connecter l'appareil au point d'accès véhicule**.

Génération du code PIN WPS

- ▶ Sélectionnez  **Connecter via génération code PIN WPS**.
- ▶ Entrez le code PIN qui apparaît sur l'écran du système multimédia dans l'appareil à raccorder et confirmez.

Etablissement de la connexion via le code PIN WPS

- ▶ Sélectionnez  [Connecter via entrée code PIN WPS](#).
- ▶ Sélectionnez [Entrer code PIN WPS](#).
- ▶ Entrez le code PIN qui apparaît sur l'écran de l'appareil externe dans le système multimédia.
- ▶ Sélectionnez [Continuer](#).

Etablissement de la connexion sur pression d'une touche

Conditions requises

- Cette fonction est uniquement disponible avec une fréquence Wi-Fi de 2,4 GHz.
- ▶ Sélectionnez  [Connecter via PBC WPS](#).
- ▶ Appuyez sur la touche WPS sur l'appareil à raccorder ou sélectionnez [Connecter](#).
- ▶ Sélectionnez [Continuer](#) sur le système multimédia.

Etablissement de la connexion via une clé de sécurité

- ▶ Sélectionnez [Connecter l'appareil au point d'accès véhicule](#). Une clé de sécurité apparaît.
- ▶ Sélectionnez le véhicule sur l'appareil à raccorder. Le véhicule apparaît avec le SSID **MB HOTSPOT XXXXX**.
- ▶ Entrez la clé de sécurité qui apparaît sur l'écran du système multimédia dans l'appareil à raccorder.
- ▶ Confirmez votre saisie.

Etablissement de la connexion via NFC

- ▶ Sélectionnez [Etablissement de la connexion via NFC](#).
- ▶ Activez NFC sur l'appareil portable (voir la notice d'utilisation du fabricant).
- ▶ Amenez l'appareil portable dans la zone NFC du véhicule (→ page 305).

- ▶ Sélectionnez [Terminé](#). L'appareil portable est à présent connecté via NFC avec le point d'accès du système multimédia.

Génération d'une nouvelle clé de sécurité:

- ▶ Sélectionnez [Configurer un point d'accès](#).
- ▶ Sélectionnez [Générer une clé de sécurité](#). A l'avenir, toute connexion sera établie avec la nouvelle clé de sécurité générée.
- ▶ **Mémorisation de la clé de sécurité** : sélectionnez [Enregistrer](#). Lorsqu'une nouvelle clé de sécurité est mémorisée, toutes les connexions existantes Wi-Fi sont désactivées. Lorsque les connexions Wi-Fi sont de nouveau établies, la nouvelle clé de sécurité doit être entrée.

Gestion des appareils COMAND Touch

Conditions requises

- L'application COMAND Touch est installée sur l'appareil externe (tablette ou smartphone, par exemple).

- Le Wi-Fi est activé (→ page 265) et le système multimédia est configuré en tant que point d'accès Wi-Fi (→ page 266).

Système multimédia:

↳ Système ▶▶ COMAND Touch

Raccordement d'un nouvel appareil

- ▶ Sélectionnez **Autoriser nouvel appareil**.
- ▶ Sélectionnez **Raccorder nouvel appareil**.
- ▶ Sélectionnez **Accepter** pour la demande de connexion du nouvel appareil. Une clé de sécurité apparaît.
- ▶ Entrez la clé de sécurité sur l'appareil externe. L'appareil est autorisé.

Sélection d'un appareil déjà raccordé

- ▶ Sélectionnez **Autoriser nouvel appareil**. Les appareils déjà raccordés sont affichés.

- ▶ Sélectionnez **Poursuivre avec les appareils raccordés**.

Le message **Lancez COMAND Touch sur votre appareil et suivez les instructions** apparaît.

- ▶ Sélectionnez **Continuer**. Suivez les instructions pour autoriser l'appareil sélectionné.

Désautorisation de l'appareil

- ▶ Sélectionnez l'appareil raccordé dans la liste. Le message **Lancez COMAND Touch sur votre appareil et suivez les instructions** apparaît.
- ▶ Sélectionnez **Continuer**. Un message vous demande si vous souhaitez désautoriser l'appareil sélectionné.
- ▶ Sélectionnez **Oui**. L'appareil est désautorisé.

Activation et désactivation de la sécurité enfants

Système multimédia:

↳ Système ▶▶ Sécurité enfants

Blocage d'un appareil externe

- ▶ Sélectionnez un appareil externe.
- ▶ Sélectionnez **Bloquer**. L'appareil relié via l'application COMAND Touch est bloqué ou débloqué .

Langue système

Remarques relatives à la langue système

Cette fonction vous permet de déterminer la langue dans laquelle seront affichés les messages dans les menus et seront énoncés les guidages vocaux. La sélection de la langue influe sur la possibilité d'entrée de caractères. Les guidages vocaux sont énoncés uniquement dans les langues qui sont prises en charge. Si une langue n'est pas prise en charge, le guidage vocal est énoncé en anglais.

Réglage de la langue système

Système multimédia:

↳ Système ▶ Langue (Language)

▶ Réglez la langue.

ⓘ Si vous utilisez des cartes arabes, vous pouvez également afficher les informations sous forme de texte en caractères arabes sur la carte de navigation. Pour ce faire, sélectionnez العربية dans la liste des langues. Le guidage vocal est alors également énoncé en arabe.

Réglage de l'unité pour la distance

Système multimédia:

↳ Système ▶  Unités de mesure

▶ Sélectionnez **km** ou **mi**.

▶ Pour un affichage sur l'écran multifonction de l'écran pour les instruments, activez **Tachymètre additionnel**.

Importation des données et exportation des données

Fonction d'importation et d'exportation des données

Les fonctions suivantes peuvent apparaître:

- Transfert de données personnelles d'un système (véhicule) à un autre (véhicule)
- Création d'une copie de sauvegarde de vos données personnelles et réimportation
- Protection de vos données personnelles par l'intermédiaire d'un code PIN afin d'éviter qu'elles ne soient exportées contre votre gré

ⓘ Notez que le système de fichiers NTFS n'est pas pris en charge. Il est recommandé d'utiliser le système de fichiers FAT32.

Importation et exportation de données

! **REMARQUE** Perte des données en cas de retrait prématuré

▶ Ne retirez pas le support de données pendant l'exportation de données.

Mercedes-Benz décline toute responsabilité en cas de pertes de données.

Conditions requises

- Le véhicule est à l'arrêt.
- Le contact est mis ou le véhicule a démarré.
- La carte SD est introduite (→ page 328) ou l'appareil USB est raccordé (→ page 331).

Système multimédia:

↳ Système ▶ Sauvegarde système

▶ Sélectionnez **Importer des données** ou **Exporter des données**.

Importation

▶ Sélectionnez un support de données. Un message vous demande si vous souhaitez réellement remplacer les données actuelles. Lorsque les données proviennent d'un autre véhicule, elles seront détectées lors du chargement.

Lorsque les données ont été importées, le système multimédia redémarre.

- ❗ Après l'importation, il se peut qu'il y ait une modification des réglages actuels du véhicule.

Exportation

Lorsque la protection par code PIN est activée, une demande de code PIN apparaît.

- ▶ Entrez le code PIN à 4 chiffres.
- ▶ Sélectionnez un support de données. Les données sont exportées. L'exportation des données peut durer quelques minutes.

Activation et désactivation de la protection par code PIN

Système multimédia:

↳ Système ▶ Protection par PIN

Définition du code PIN

- ▶ Sélectionnez [Définir code PIN](#).
- ▶ Entrez un code PIN à 4 chiffres.
- ▶ Entrez de nouveau le code PIN à 4 chiffres. Lorsque les 2 codes PIN correspondent, la protection par code PIN est active.

Modification du code PIN

Conditions requises

- Un code PIN actuel doit être défini.
- ▶ Sélectionnez [Modifier les réglages](#).
- ▶ Entrez le code PIN actuel.
- ▶ Sélectionnez [Modifier code PIN](#).
- ▶ Définissez un nouveau code PIN.

Activation de la protection par code PIN pour l'exportation des données

- ▶ Sélectionnez [Modifier les réglages](#). Confirmez avec le code PIN.
- ▶ Sélectionnez [Protection des données contre l'exportation](#). Activez ou désactivez la fonction.

Déblocage du code PIN

Conditions requises

- Une connexion Internet est établie.
- Un compte Mercedes me est disponible sous <http://www.mercedes.me>.

- Le service [Régl. personnalisés](#) (→ page 271) est activé.

Si vous avez entré trois fois de suite un code PIN erroné, votre code PIN est bloqué. Vous pouvez vous faire attribuer un mot de passe unique via le portail en ligne Mercedes me connect, qui vous permet de réinitialiser la protection par code PIN.

- ▶ Sélectionnez [Débloquer code PIN](#).
- ▶ Entrez le mot de passe unique. La protection par code PIN est réinitialisée et vous pouvez définir un nouveau code PIN.
- ❗ Vous pouvez également faire réinitialiser la protection par code PIN auprès d'un point de service Mercedes-Benz.

Profil utilisateur

Réglage du profil utilisateur

Système multimédia:

↳ Système ▶▶  Régl. personnalisés

Affichage du profil utilisateur au démarrage

Lorsque cette fonction est activée, une demande concernant le profil utilisateur à utiliser apparaît lors du démarrage du système.

- ▶ Sélectionnez [Afficher la liste des profils au démarrage](#).
- ▶ Activez ou désactivez la fonction.

Sélection du profil utilisateur

- ▶ Sélectionnez [Profil Invité](#) ou un profil individuel ●.
- ⓘ Certains réglages du profil utilisateur ne sont chargés que lorsque le véhicule est à l'arrêt ou lorsque le contact est mis.

Synchronisation automatique

Une synchronisation des profils utilisateur individuels a lieu sur le système multimédia et sur le serveur à chaque coupure et mise de contact.

Vous disposez ainsi toujours des profils utilisateur les plus récents.

- ▶ Sélectionnez [Synchronisation automatique](#).
- ▶ Activez ou désactivez la fonction.
- ⓘ Pour de plus amples informations sur l'importation et l'exportation de profils utilisateur, voir .

Création d'un profil utilisateur

Système multimédia:

↳ Système ▶▶  Régl. personnalisés ▶▶ Créer un profil

- ▶ Entrez un nom.
- ▶ Sélectionnez .

Les informations suivantes sont mémorisées dans le profil utilisateur, par exemple:

- Réglages système
- Réglages dans la liste des chaînes du tuner TV
- Informations de navigation et informations routières

Les réglages varient en fonction de l'équipement du véhicule.

Réglage des options du profil utilisateur

Système multimédia:

↳ Système ▶▶  Régl. personnalisés

- ▶ Sélectionnez le profil.
- ▶ Sélectionnez les options .

Vous pouvez sélectionner les options suivantes:

- Renommer
- Effacer
- Réinitialiser

- ⓘ Le profil d'invité ne peut pas être effacé ou renommé.

Mise à jour logicielle

Informations sur la mise à jour logicielle

Lorsqu'une mise à jour est disponible, le système multimédia affiche un message correspondant.

Vous pouvez effectuer différentes mises à jour en fonction de la source:

Mise à jour logicielle

Source de la mise à jour	Type de mise à jour
Internet	Cartes de navigation, mises à jour du système, notice d'utilisation numérique
Support de données externe, par exemple une clé USB	Cartes de navigation

Grâce à la mise à jour logicielle, votre véhicule est toujours au stade actuel de la technique.

Afin d'améliorer constamment la qualité de nos services, vous recevrez à l'avenir des mises à jour pour votre système multimédia, les services de Mercedes-Benz mbrace® et le module de communication de votre véhicule. Ces dernières vous sont envoyées tout simplement par l'intermédiaire du réseau de téléphonie mobile de votre véhicule et sont, dans la plupart des cas, exécutées automatiquement. Sur le portail Mercedes me, vous pouvez suivre à tout

moment le statut de vos mises à jour et vous informer sur les nouveautés éventuelles.

Aperçu de vos avantages:

- Réception aisée des mises à jour logicielles via le réseau de téléphonie mobile
- Garantie de la qualité et de la disponibilité à long terme des services de Mercedes-Benz mbrace®
- Actualisation permanente de votre système multimédia et du module de communication

Pour de plus amples informations sur les mises à jour logicielles, consultez le <http://me.mercedes-benz.com>.

Exécution de la mise à jour logicielle**Conditions requises**

- **Pour des mises à jour en ligne** : une connexion Internet est établie .
- **Pour la mise à jour en ligne automatique** : votre véhicule dispose d'un module de communication fixe.
- **Pour la recherche manuelle de nouvelles mises à jour** : votre véhicule ne dispose pas

d'un module de communication fixe et il est raccordé à un téléphone portable connecté à Internet (→ page 303).

Système multimédia:

➔ [Système](#) ➔ [Mise à jour logicielle](#)

Automatique

- ▶ Activez [Mise à jour en ligne automatique](#). Les mises à jour sont effectuées. Le statut de l'état actuel des mises à jour s'affiche.

Manuelle

- ▶ Désactivez [Mise à jour en ligne automatique](#).
- ▶ Sélectionnez une mise à jour dans la liste et lancez la mise à jour.

Recherche de nouvelles mises à jour

- ▶ Sélectionnez [Rechercher nouvelles mises à jour](#). La liste des mises à jour disponibles est actualisée.

- ▶ Sélectionnez une mise à jour et lancez-la. La mise à jour sélectionnée est téléchargée par l'intermédiaire du téléphone portable raccordé.

Activation de la mise à jour logicielle

- ▶ Redémarrez le système.

Fonctionnement des mises à jour importantes du système

Pour la sécurité des données de votre système multimédia, des mises à jour importantes du système peuvent s'avérer nécessaires. Veuillez installer celles-ci, faute de quoi la sécurité de votre système multimédia ne peut plus être garantie.

- ⓘ Lorsque la mise à jour logicielle automatique est activée, les mises à jour du système sont automatiquement téléchargées (→ page 272).

Dès qu'une mise à jour est disponible au téléchargement, un message correspondant s'affiche sur l'écran du système multimédia.

Vous disposez des possibilités de sélection suivantes:

- **Télécharger**

La mise à jour est téléchargée en arrière-plan.

- **Détails**

Des informations sur la mise à jour du système non encore installée sont affichées.

- **Plus tard**

Vous pouvez télécharger ultérieurement la mise à jour manuellement (→ page 272).

Lorsque le téléchargement est terminé et que la mise à jour est prête à être installée, le système vous en informe, par exemple après une coupure et remise du contact.

- ⓘ Arrêtez le véhicule à un endroit approprié à l'écart de la circulation avant de lancer l'installation.

Conditions requises pour l'installation:

- Le contact est coupé.
- Vous avez lu et accepté les indications et avertissements.

- Le frein de stationnement électrique est serré.

Si toutes les conditions sont réunies, la mise à jour est installée. Pendant l'installation de la mise à jour, le système multimédia ne peut pas être utilisé et les fonctions du véhicule sont limitées.

Si des erreurs se produisent pendant l'installation, le système tente automatiquement de restaurer la version antérieure. Lorsque la restauration de la version antérieure s'avère impossible, un symbole apparaît sur l'écran de la console centrale. Rendez-vous dans un atelier qualifié pour résoudre le problème.

Fonction de remise à zéro

Système multimédia:

↪ Système ▶ Remettre à zéro

Les données personnelles sont effacées, par exemple:

- Mémoire des stations
- Téléphones portables raccordés

- ▶ Sélectionnez **Oui**.

Lorsque la protection par code PIN est activée, un message vous demande si vous souhaitez également remettre à zéro le code PIN lorsque vous rétablissez les réglages d'usine.

- ▶ Sélectionnez **Oui**.
- ▶ Entrez le code PIN actuel.
Le code PIN est remis à zéro.

ou

- ▶ Sélectionnez **Non**.
Le code PIN actuel est conservé après la remise à zéro.

- ❗ Si vous avez oublié votre code, vous pouvez faire désactiver la protection par code PIN par un point de service Mercedes-Benz.

Un nouveau message vous demande si l'appareil doit vraiment être remis à zéro.

- ▶ Sélectionnez **Oui**.
Le système multimédia est remis dans l'état dans lequel il se trouvait à la livraison.

Navigation

Activation de la navigation

Système multimédia:

➔ Navigation

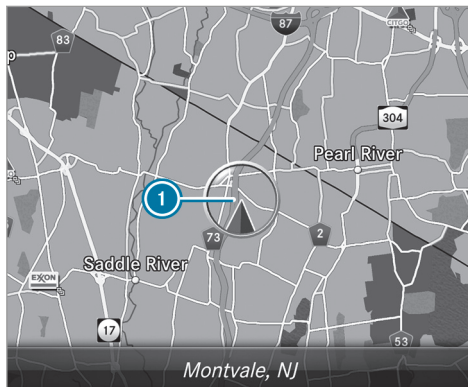

- ▶ Egalement: appuyez sur la touche **NAVI**.
La carte apparaît et affiche la position actuelle du véhicule ❶.

- ❗ Lorsque vous modifiez un réglage dans la climatisation, la ligne de la climatisation apparaît pendant un court instant.

Affichage ou masquage du menu Navigation

Conditions requises

- Vous pouvez voir la position actuelle du véhicule sur la carte.

Navigation



▶ **Affichage** : balayez vers la gauche sur le pavé tactile ou le Touch-Control.

ou

▶ Poussez le sélecteur vers la gauche.

▶ **Masquage** : balayez vers la droite sur le pavé tactile ou le Touch-Control.

ou

▶ Poussez le sélecteur vers la droite.

ⓘ Si vous souhaitez afficher ou masquer des niveaux de menu inférieurs, balayez ou poussez vers la gauche ou la droite autant de fois que nécessaire.

Entrée des destinations

Entrée d'une destination spéciale ou d'une adresse

ATTENTION Les systèmes d'information et les appareils de communication risquent de détourner votre attention

L'utilisation de systèmes d'information et d'appareils de communication intégrés au véhicule pendant la marche pourrait détourner votre attention de la circulation. Vous risquez en outre de perdre le contrôle du véhicule.

▶ N'utilisez ces appareils que si les conditions de circulation le permettent.

▶ Si ce n'est pas le cas, arrêtez-vous en tenant compte des conditions de circu-

lation et procédez à des entrées dans le système uniquement lorsque le véhicule est à l'arrêt.

Lorsque vous utilisez le système multimédia, tenez compte des dispositions légales en vigueur dans le pays dans lequel vous trouvez.

Conditions requises

- **Pour la recherche en ligne** : Mercedes me connect est disponible.
- Vous disposez d'un compte utilisateur sur le portail Mercedes me.
- Le service est disponible.
- Le service a été activé dans un point de service Mercedes-Benz.

Pour de plus amples informations, consultez le <http://www.mercedes.me>.

Système multimédia:

Navigation

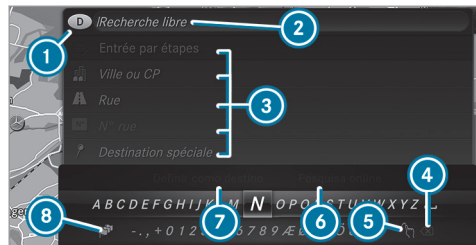

- ▶ Affichez le menu Navigation.
 - ▶ Sélectionnez  Entrer destination . L'Etat ou la province dans lequel/laquelle le véhicule se trouve est réglé(e) ①.
- Pour la saisie de la destination, 2 variantes vous sont proposées:
- Recherche libre ②
 - Recherche par étapes ③

Variante 1: recherche libre

- ▶ Entrez la destination spéciale ou l'adresse dans ②. Vous pouvez effectuer la saisie dans n'importe quel ordre. Pendant la saisie de la destination, le système multimédia fait des propositions. La sélection d'une destination se fait dans une liste.
- Saisissez, par exemple, les éléments suivants de l'adresse:
- Ville, rue, numéro de rue
 - Rue, ville
 - Code postal (CP)
 - Nom de la destination spéciale
 - Catégorie de la destination spéciale, par exemple [Station-service](#)
 - Ville, nom de la destination spéciale
- ▶ **Commutation sur la fonction de reconnaissance de l'écriture manuscrite** : sélectionnez ⑤ .
 - ▶ Tracez le caractère sur le pavé tactile.

▶ **Commutation en mode de sélection des caractères** : appuyez sur la touche .

ou

- ▶ Appuyez sur le pavé tactile.
 - ▶ **Effacement de l'entrée** : sélectionnez ④  (si disponible).
 - Confirmation brève: efface le dernier caractère entré ou la dernière proposition reprise.
 - Confirmation longue: efface l'entrée complète.
 - ▶ **Réglage de la langue écrite** : sélectionnez ⑧.
 - ▶ Sélectionnez la langue écrite.
- ① Cette fonction peut s'avérer utile pour les pays dans lesquels plusieurs jeux de caractères sont pris en charge, par exemple la Russie, qui possède des caractères cyrilliques et latins.

► **Affichage de la recherche en ligne** : sélectionnez  Recherche en ligne.
Une fois la connexion Internet établie, une liste apparaît. Elle indique les destinations en ligne en fonction de la saisie effectuée.

Les destinations en ligne sont mises à disposition par un fournisseur d'accès à Internet.

► Sélectionnez la destination en ligne.

ou

► Entrez une destination en ligne sur la ligne de saisie.

 La recherche en ligne n'est pas disponible dans tous les pays.

► **Affichage de la liste** : appuyez sur la touche .

ou

► Si la ligne supérieure du clavier virtuel est sélectionnée, naviguez vers le haut.

► Sélectionnez la destination dans la liste.

► **Validation de la destination** : sélectionnez  Définir comme destination.

Si la destination n'est pas univoque, une liste apparaît.

► Sélectionnez la destination.

L'adresse de destination s'affiche.

Variante 2: recherche par étapes

► Appuyez sur la touche .

ou

► Si la ligne supérieure du clavier virtuel est sélectionnée, naviguez vers le haut. Le clavier virtuel disparaît. **Ville ou CP** est mis en surbrillance. D'autres champs d'entrée sont disponibles, par exemple pour **Destination spéciale**.

► Sélectionnez **Ville ou CP**.

Le clavier virtuel apparaît.

► Entrez la ville ou le CP.

Pendant la saisie de la destination, le système multimédia fait des propositions. La sélection d'une destination se fait dans une liste.

Vous pouvez effectuer la saisie de l'adresse dans n'importe quel ordre, par exemple:

- **Ville ou CP, Rue, N° rue**
Si les rues transversales sont disponibles, saisissez l'une d'entre elles.
- **Rue, Ville ou CP**
- **Destination spéciale**, par exemple **Station-service, Ville ou CP**

 Pendant la saisie de la destination, utilisez les fonctions suivantes:

- Commutation sur la fonction de reconnaissance de l'écriture manuscrite
- Commutation en mode de sélection des caractères
- Effacement de l'entrée
Effacement d'une entrée avec  pendant la recherche par étapes, pour une **Destination spéciale** par exemple. Pour ce faire, naviguez vers la gauche.
- Affichage de la recherche en ligne (si disponible)
- Affichage de la liste

Les fonctions sont décrites dans la recherche libre.

- ▶ **Modification de l'Etat/de la province :** sélectionnez Etat ou province.
 - ▶ Entrez l'Etat ou la province. Il suffit d'entrer les premiers caractères.
 - ▶ Sélectionnez l'Etat ou la province dans la liste.
 - ▶ **Modification du pays :** sélectionnez pays.
 - ▶ Entrez le pays. Il suffit d'entrer les premiers caractères.
 - ▶ Sélectionnez le pays dans la liste.
 - ▶ **Validation de la destination :** sélectionnez [Définir comme destination](#).
- Si la destination n'est pas univoque, une liste classée en fonction de la distance apparaît.
- ▶ Sélectionnez la destination.
L'adresse de destination s'affiche.

Sélection des dernières destinations

Système multimédia:

↳ [Navigation](#) ▶  [Dernières destinations et autres destinations](#)

- ▶ Sélectionnez [Dernières destinations](#).
- ▶ Sélectionnez la destination.
L'adresse de destination s'affiche.

ou

- ▶ Lorsqu'un favori a été mémorisé (→ page 291), sélectionnez [Favoris principaux](#).
- ▶ Sélectionnez le favori.
L'adresse de destination s'affiche.

Sélection d'une destination spéciale

Système multimédia:

↳ [Navigation](#) ▶  [Dernières destinations et autres destinations](#) ▶ [Dest. spéc.](#)

1er cas de figure

- ▶ Sélectionnez la catégorie.
Le guidage est désactivé: la recherche s'effectue dans les environs de la position

actuelle du véhicule. La liste est classée par ordre croissant d'éloignement.

Le guidage est activé: la recherche s'effectue après sélection de la zone de recherche.



Les destinations spéciales contiennent les informations suivantes:

- Nom de la destination spéciale
 - Distance à vol d'oiseau de la destination spéciale
 - La recherche de la position actuelle du véhicule affiche la direction à vol d'oiseau de la destination spéciale (flèche).
- ▶ Sélectionnez la destination spéciale.
 - ▶ **Le guidage est activé :** sélectionnez la zone de recherche avant de sélectionner la destination spéciale.
 - ▶ Si vous avez défini des destinations intermédiaires, celles-ci peuvent également être sélectionnées comme zones de recherche après la sélection de [Dans les environs de la destination](#).

2e cas de figure

- ▶ Sélectionnez [Toutes les catégories](#).
- ▶ Sélectionnez la catégorie.
- ▶ Sélectionnez la destination spéciale.
- ▶ **Le guidage est activé** : sélectionnez la zone de recherche avant de sélectionner la destination spéciale.
- ▶ Si vous avez défini des destinations intermédiaires, celles-ci peuvent également être sélectionnées comme zones de recherche après la sélection de [Dans les environs de la destination](#).

Egalement: filtrage de l'affichage en fonction des destinations spéciales

- ▶ Entrez la suite de caractères recherchée sur la ligne  [Rechercher](#).
La liste des résultats affiche les destinations spéciales correspondantes.
- ▶ Sélectionnez .
- ▶ La première destination spéciale est sélectionnée dans la liste.
- ▶ Sélectionnez la destination spéciale.

Exemple: définition de la zone de recherche pour la catégorie Stationnement lorsque le guidage est activé

- ▶ Sélectionnez [Dans les environs](#), [Dans les environs de la destination](#) ou [Sur l'itinéraire](#).
La liste affiche les destinations spéciales trouvées ou ouvre la vue d'ensemble de l'itinéraire après sélection de [Dans les environs de la destination](#).
- ▶ Sélectionnez la destination spéciale.
- ▶ Sélection de [Dans les environs de la destination](#): sélectionnez la destination intermédiaire ou la destination.

Lancement de la recherche automatique de stations-service

Conditions requises

- La recherche automatique de stations-service est activée (→ page 285).

Situation de marche

Le guidage est en cours. Le niveau de remplissage du réservoir de carburant atteint la réserve de carburant.

Le message [Réserve de carburant. Voulez-vous lancer la recherche de stations-services?](#) est affiché.

- ▶ Sélectionnez [Oui](#).
La recherche automatique de stations-service est lancée. Les stations-service disponibles sont ensuite affichées le long de l'itinéraire et dans les environs de la position actuelle du véhicule.
- ▶ Sélectionnez la station-service.
L'adresse de la station-service apparaît.
- ▶ Si aucun guidage n'est activé, sélectionnez [Lancer le guidage](#).
La station-service sélectionnée est réglée en tant que destination. Le guidage commence.

OU

- ▶ Si le guidage est activé, sélectionnez [Lancer le nouveau guidage](#) ou [Définir comme destination intermédiaire suivante](#).
[Lancer le nouveau guidage](#): la station-service sélectionnée est réglée en tant que nouvelle destination. Les destinations et destinations intermédiaires antérieures sont effacées. Le

guidage jusqu'à la station-service commence.

Définir comme destination intermédiaire suivante: la station-service sélectionnée est réglée en tant que destination intermédiaire suivante. Le guidage commence.

- ▶ **S'il existe déjà 4 destinations intermédiaires :** sélectionnez **Oui** dans la demande de confirmation.

La station-service sélectionnée est entrée en position 1 dans le menu Destinations intermédiaires. La destination intermédiaire 4 est effacée. Le guidage commence.

Entrée d'une destination intermédiaire

Conditions requises

- Une destination est entrée.

Système multimédia:

↳ Navigation ▶ Destinations intermédiaires et infos

- ▶ Sélectionnez **Rechercher une destination intermédiaire**.

- ▶ Entrez la destination intermédiaire comme destination spéciale ou comme adresse (→ page 275).

- ▶ Sélectionnez la destination intermédiaire.
- ▶ Sélectionnez **Définir comme destination**.

ou

- ▶ Pendant un guidage, sélectionnez une destination intermédiaire via  **Entrer destination**.

- ▶ Après l'entrée de la destination, sélectionnez **Définir comme destination intermédiaire suivante**.

Modification des destinations intermédiaires

Conditions requises

- Une destination est entrée.

Système multimédia:

↳ Navigation ▶ Destinations intermédiaires et infos

- ▶ **Modification de l'ordre des destinations :** sélectionnez la destination ou la destination intermédiaire.

- ▶ Sélectionnez  **Déplacer**.

- ▶ Déplacez la destination intermédiaire sur la position souhaitée.

- ▶ Appuyez sur le Touch-Control, sur le sélecteur ou sur le pavé tactile.

- ▶ **Affichage de la carte :** sélectionnez la destination ou la destination intermédiaire.

- ▶ Sélectionnez  **Carte**.

- ▶ Déplacez la carte (→ page 296).

- ▶ Sélectionnez une destination sur la carte (→ page 281).

- ▶ **Effacement d'une destination :** sélectionnez la destination ou la destination intermédiaire.

- ▶ Sélectionnez  **Effacer**.

Calcul d'un itinéraire avec des destinations intermédiaires

Conditions requises

- Vous avez saisi une destination et au moins une destination intermédiaire.

Système multimédia:

↳ [Navigation](#) ▶ [Destinations intermédiaires et infos](#)

- ▶ Sélectionnez [Lancer le nouveau guidage](#). Le système calcule l'itinéraire en tenant compte des destinations intermédiaires réglées.

Sélection d'un contact pour l'entrée de la destination

Conditions requises

- Un téléphone portable est raccordé au système multimédia (→ page 303).

Système multimédia:

↳ [Navigation](#) ▶ [Dernières destinations et autres destinations](#) ▶ [Contacts](#)

- ▶ Sélectionnez le contact. Les données du contact apparaissent.
- ▶ Sélectionnez l'adresse.
- ▶ **Egalement : filtrage de l'affichage selon les contacts :** entrez par exemple le nom ou le numéro de téléphone dans la fenêtre de recherche.

- ▶ Sélectionnez [OK](#). Le premier contact est sélectionné dans la liste.
- ▶ Sélectionnez le contact.
- ▶ Sélectionnez l'adresse.

Entrée des coordonnées géographiques

Système multimédia:

↳ [Navigation](#) ▶ [Dernières destinations et autres destinations](#) ▶ [Coordonnées géographiques](#)

- ▶ Entrez les coordonnées géographiques en tant que latitude et longitude respectivement en degrés, minutes et secondes. La carte affiche la position.
- ▶ Confirmez votre saisie.
- ▶ **Calcul de l'itinéraire :** sélectionnez [Lancer le guidage](#).
- ▶ S'il existe déjà un itinéraire, sélectionnez [Lancer le nouveau guidage](#) ou [Définir comme destination intermédiaire](#).

Sélection d'une destination sur la carte

Système multimédia:

↳ [Navigation](#) ▶ [Options](#)

- ▶ Sélectionnez [Menu Carte](#).

ou

- ▶ Appuyez sur l'élément de commande central lorsque la carte apparaît en plein écran. Le menu Carte apparaît.
- ▶ Dans le menu Carte [2](#), sélectionnez «Déplacement de la carte» (→ page 295).
- ▶ Déplacez le doigt dans n'importe quelle direction sur le Touch-Control ou le pavé tactile.

ou

- ▶ Poussez le sélecteur dans n'importe quelle direction. La carte en dessous du réticule se déplace dans la direction correspondante. Plus vous éloignez le doigt de la position de départ sur le pavé tactile, plus la vitesse de déplacement de la carte augmente.

- ▶ Appuyez sur le Touch-Control, sur le sélecteur ou sur le pavé tactile.
Si plusieurs destinations se trouvent dans les environs du réticule, une liste affiche les destinations spéciales et les routes disponibles.
Si une seule destination se trouve dans les environs du réticule, l'adresse de destination apparaît.
- ▶ Sélectionnez la destination dans la liste.
L'adresse de destination s'affiche.

Réglage de l'orientation de la carte 2D ou 3D

- ▶ Sélectionnez [Orientation de la carte: 2D/3D](#).
- ▶ Appuyez sur le Touch-Control, sur le pavé tactile ou sur le sélecteur.
La carte est affichée avec l'orientation sélectionnée.

Affichage des messages d'information routière dans les environs de la carte

- ▶ Sélectionnez [Infos trafic dans les environs](#).
La carte apparaît.
- ▶ Balayez vers la gauche ou vers la droite sur le pavé tactile.

ou

- ▶ Poussez le sélecteur vers la gauche ou vers la droite.
L'événement précédent ou suivant qui concerne la circulation est mis en surbrillance sur la carte. Des informations relatives au message d'information routière sont affichées.

Affichage des destinations spéciales dans les environs de la carte

- ▶ Sélectionnez [Destinations spéciales dans les environs](#).
- ▶ Balayez vers la gauche ou vers la droite sur le pavé tactile.

ou

- ▶ Poussez le sélecteur vers la gauche ou vers la droite.
La destination spéciale précédente ou suivante est mise en surbrillance sur la carte. Le nom ou l'adresse apparaît.
- ▶ **Egalement : filtrage de l'affichage en fonction de la catégorie de destinations spéciales :** balayez vers le bas sur le Touch-Control ou le pavé tactile.

ou

- ▶ Poussez le sélecteur vers le bas.
- ▶ Sélectionnez la catégorie de destinations spéciales.

❗ [Symboles personnels](#) permet la sélection personnalisée de symboles de destinations spéciales (→ page 297).

Itinéraire

Calcul de l'itinéraire

Conditions requises

- La destination est entrée.
- L'adresse de destination s'affiche.

- ▶ Lorsqu'aucun guidage n'est activé, sélectionnez [Lancer le guidage](#).
L'itinéraire jusqu'à la destination est en train d'être calculé. La carte affiche l'itinéraire. Ensuite, le guidage commence.

ou



- ▶ Si le guidage est activé, sélectionnez **Lancer le nouveau guidage** ou **Définir comme destination intermédiaire suivante**.
Lancer le nouveau guidage: l'adresse de destination sélectionnée est réglée en tant que nouvelle destination. Les destinations et destinations intermédiaires antérieures sont effacées. Le guidage vers la nouvelle destination démarre.



Définir comme destination intermédiaire suivante: l'adresse de destination sélectionnée est réglée en tant que destination intermédiaire suivante. Le guidage commence.

Prise en compte d'un itinéraire alternatif

- ▶ Sélectionnez un itinéraire alternatif (→ page 285).

Autres fonctions du menu

- ▶ **Mémorisation de la destination** : sélectionnez  **Enregistrer sous "Dernières destinations"**.
- ▶ **Affichage sur la carte** : sélectionnez  **Carte**.

- ▶ **Composition d'un numéro de téléphone** : sélectionnez  **Appeler**.
- ▶ **Affichage d'une adresse Internet** : sélectionnez  **www** (si disponible).

Sélection du type d'itinéraire

Système multimédia:

 **Navigation**  **Itinéraire et position**

- ▶ Sélectionnez **Réglages de l'itinéraire**.
- ▶ Sélectionnez le type d'itinéraire.
Il existe un itinéraire: le système calcule l'itinéraire sur la base du nouveau type d'itinéraire.
Il n'existe pas d'itinéraire: le système calcule le prochain itinéraire sur la base du nouveau type d'itinéraire.

Vous pouvez sélectionner les types d'itinéraire suivants:

- **Itinéraire Eco**
Le système calcule un itinéraire économique. Le temps de trajet peut augmenter par rapport à l'itinéraire rapide.

Le symbole correspondant à la position actuelle du véhicule est représenté en vert.

- **Itinéraire rapide**

Le système calcule un itinéraire avec un temps de trajet court.

- **Itinéraire court**

Le système calcule un itinéraire avec une longueur de trajet courte.

Pour ces types d'itinéraire, **Contournement automatique des embouteillages** peut être activé ou désactivé . Si **Contournement automatique des embouteillages** est activé, **Contournement des embouteillages sur requête** peut être sélectionné.

Les réglages **Contournement automatique des embouteillages** et **Contournement des embouteillages sur requête** ne sont pas disponibles dans tous les pays.

Les réglages permettent les choses suivantes:

- **Contournement automatique des embouteillages**

Le système calcule l'itinéraire sur la base du type d'itinéraire actuellement réglé.

Il est tenu compte des messages d'information routière de Live Traffic Information.

Live Traffic Information n'est pas disponible dans tous les pays.

- **Contournement des embouteillages sur requête**

Lorsqu'un nouvel itinéraire pour lequel le temps de trajet sera plus court est déterminé en raison de messages d'information routière, une demande de confirmation apparaît. Vous pouvez conserver l'itinéraire actuel ou reprendre l'itinéraire dynamique.

Sélection des options d'itinéraire

Système multimédia:

 Navigation  Itinéraire et position  Options Eviter...

Exclusion de zones

 Sélectionnez **Zones** (→ page 298).

Exclusion des autoroutes, ferrys, trains autos, tunnels, routes non stabilisées

 Sélectionnez ou désélectionnez l'option d'exclusion.

Utilisation des routes à péage

 Sélectionnez **Utiliser routes à péage**.

 Sélectionnez **Paiement en espèces, Péage électronique** ou **OFF**.

L'itinéraire prend en compte les routes soumises à une taxe d'utilisation (péage).

Si vous sélectionnez **OFF**, les routes à péage ne sont pas prises en compte.

Les options d'itinéraire sélectionnées ne peuvent pas toujours être prises en compte. Ainsi, l'itinéraire calculé peut par exemple inclure des lignes de ferry, même si l'option d'exclusion **Ferrys** est activée. Un message correspondant apparaît alors et est diffusé.

Utilisation des voies de covoiturage

 Sélectionnez **Nombre de personnes dans le véhicule**.

 Sélectionnez le nombre.

Lorsque vous utilisez les voies réservées au covoiturage, respectez les prescriptions légales en vigueur, les dispositions locales et les horaires réglementés. Les voies réservées au covoiturage ne peuvent être utilisées qu'à certaines conditions.

Les options d'itinéraire ne sont pas disponibles dans tous les pays.

Sélection des messages

Système multimédia:

 Navigation  Options  Messages

 Activez ou désactivez un message.

Vous pouvez sélectionner les messages suivants:

- **Annoncer les alertes de trafic**

Cette fonction n'est pas disponible dans tous les pays.

- **Annoncer le nom des rues**

Le système multimédia annonce le nom des rues vers lesquelles la prochaine manœuvre dirige le véhicule.

Cette fonction n'est pas disponible dans tous les pays ni dans toutes les langues.

Affichage des informations sur la destination

Conditions requises

- Une destination est entrée.

Système multimédia:

Navigation

- ▶ Sélectionnez [Destinations intermédiaires et infos](#).

Les informations suivantes sont affichées:

- Destinations intermédiaires et destination
- L'itinéraire peut contenir jusqu'à 4 destinations intermédiaires.
- Nom, adresse
- Trajet restant à parcourir
- Heure d'arrivée

Sélection d'un itinéraire alternatif

Système multimédia:

Navigation ▶ Itinéraire et position

- ▶ Sélectionnez [Autre itinéraire](#).
Les itinéraires sont affichés en fonction du réglage sélectionné dans les réglages de l'itinéraire.
- ▶ L'itinéraire actuellement sélectionné est représenté par une ligne bleu foncé.
- ▶ Sélectionnez un itinéraire alternatif.

Activation et désactivation de la recherche automatique de stations-service

Système multimédia:

Navigation ▶ Options

- ▶ Activez ou désactivez [Réserve carburant](#).
Recherche activée : lorsque la réserve de carburant est atteinte, un message vous demandant si vous souhaitez lancer la recherche de stations-service apparaît.

Utilisation de la recherche automatique de stations-service

Conditions requises

La recherche automatique de stations-service est activée (→ page 285).

La demande de confirmation [Réserve de carburant. Voulez-vous lancer la recherche de stations-services?](#) apparaît.

- ▶ Sélectionnez [Oui](#).
La recherche automatique de stations-service est lancée. Les stations-service disponibles sont affichées le long de l'itinéraire et dans les environs.
- ▶ Sélectionnez la station-service.
- ▶ S'il n'existe aucun itinéraire, définissez la station-service en tant que destination.

ou

- ▶ S'il existe un itinéraire, définissez la station-service en tant que prochaine destination intermédiaire.

Lancement de la recherche automatique d'aires de repos

Conditions requises

- Le système ATTENTION ASSIST et la fonction **Proposer aire de repos** sont activés (→ page 216).

Situation de marche

Le message **Attention Assist Voulez-vous lancer la recherche d'aires de repos?** est affiché.

- ▶ Sélectionnez **Oui**.
La recherche d'aires de repos démarre. Les aires de repos disponibles sont affichées le long de l'itinéraire et dans les environs de la position actuelle du véhicule.
- ▶ Sélectionnez une aire de repos.
L'adresse de l'aire de repos apparaît.
- ▶ Lorsqu'aucun guidage n'est activé, sélectionnez **Lancer le guidage**.
L'aire de repos sélectionnée est définie en tant que destination. Le guidage commence.

ou

- ▶ Si le guidage est activé, sélectionnez **Lancer le nouveau guidage** ou **Définir comme destination intermédiaire suivante**.

Lancer le nouveau guidage: l'aire de repos sélectionnée est définie en tant que nouvelle destination. La destination précédente et toutes les destinations intermédiaires sont effacées. Le guidage jusqu'à l'aire de repos commence.

Définir comme destination intermédiaire suivante: l'aire de repos sélectionnée est définie en tant que destination intermédiaire suivante. Le guidage commence.

Guidage

Remarques relatives au guidage

⚠ ATTENTION La manipulation d'appareils de communication intégrés au véhicule pendant la marche détourne votre attention de la circulation.

L'utilisation d'appareils de communication intégrés au véhicule pendant la marche

détourne votre attention de la circulation. Vous risquez en outre de perdre le contrôle du véhicule.

- ▶ N'utilisez ces appareils que si les conditions de circulation le permettent.
- ▶ Si ce n'est pas le cas, arrêtez-vous en tenant compte des conditions de circulation et procédez à des entrées dans le système uniquement lorsque le véhicule est à l'arrêt.

Lorsque vous utilisez le système multimédia, tenez compte des dispositions légales en vigueur dans le pays dans lequel vous vous trouvez. Le guidage commence une fois l'itinéraire calculé.

Le code de la route a toujours priorité sur les instructions de conduite du système multimédia. Vous pouvez utiliser les instructions de conduite suivantes:

- Messages de guidage vocal
- Affichages du guidage
- Recommandations de voie de circulation

Si vous ne suivez pas les instructions de conduite ou si vous quittez l'itinéraire calculé, un nouvel itinéraire est automatiquement calculé.

Les instructions de conduite peuvent différer des conditions de circulation réelles:

- Le tracé a été modifié.
- Le sens d'une rue à sens unique a été inversé.

Vous devez vous-même veiller à respecter les différentes règles de circulation pendant la marche.

L'itinéraire peut être différent de l'itinéraire idéal dans les situations suivantes:

- Travaux
- Données cartographiques numériques incomplètes

Vue d'ensemble des manœuvres

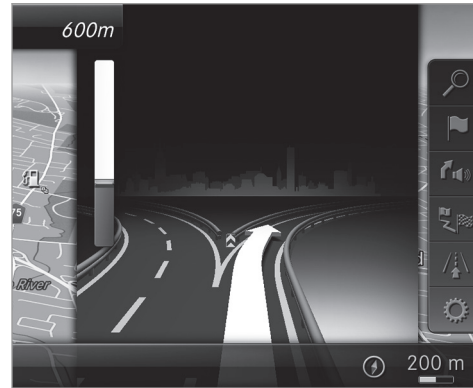

Une manœuvre se compose de 3 phases:

- Phase de préparation
S'il y a suffisamment de temps entre les manœuvres, le système multimédia vous prépare à la manœuvre que vous allez avoir à effectuer prochainement. Il émet par exem-

ple le guidage vocal «Préparez-vous à tourner à droite».

La carte apparaît en plein écran.

- Phase d'annonce

Le système multimédia vous annonce la manœuvre que vous allez devoir effectuer sous peu, en émettant par exemple le guidage vocal «Dans 300 ft (100 m), tournez à droite».

L'affichage est partagé en 2 parties égales. La partie gauche affiche la carte, tandis que vous voyez apparaître à droite une représentation détaillée du croisement ou une image en 3D de la manœuvre imminente.

- Phase de manœuvre

Le système multimédia vous annonce la manœuvre que vous allez devoir effectuer sous peu, par exemple avec le message «Tournez à droite».

L'affichage est partagé en 2 parties égales.

La manœuvre doit être effectuée lorsque la barre claire à droite indique 0 ft (0 m) et que le symbole de la position actuelle du véhicule

a atteint le point de manœuvre mis en évidence.

Une fois la manœuvre effectuée, la carte apparaît en plein écran.

- ① Les manœuvres apparaissent également sur l'écran pour les instruments.

Vue d'ensemble des recommandations de voie de circulation

L'affichage apparaît lorsque la route comporte plusieurs voies de circulation.

Si la carte numérique contient les données correspondantes, le système multimédia affiche une recommandation concernant la voie à emprunter pour les 2 prochaines manœuvres.

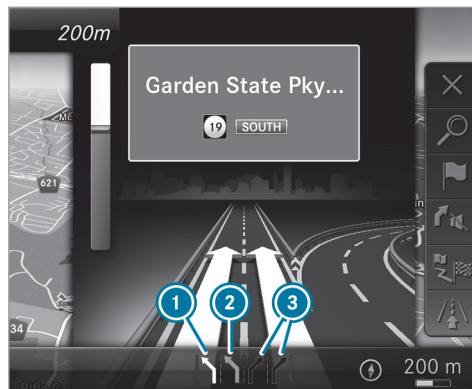

- ① Voie recommandée
- ② Voie possible
- ③ Voies à éviter

Les voies de circulation suivantes sont affichées:

- Voie recommandée ①
Vous pouvez rester sur cette voie pour effectuer la prochaine manœuvre ainsi que la suivante uniquement.

- Voie possible ②
Vous pouvez rester sur cette voie pour effectuer la prochaine manœuvre uniquement.
- Voie à éviter ③
Vous devez obligatoirement changer de voie pour effectuer la prochaine manœuvre.

D'autres voies de circulation peuvent apparaître pendant la manœuvre.

- ① Les recommandations de voie de circulation peuvent également apparaître sur l'écran pour les instruments et dans l'affichage tête haute.

Destination atteinte (vue d'ensemble)

Lorsque vous êtes arrivé à destination, le système affiche le drapeau d'arrivée . Le guidage est terminé.

Lorsque vous avez atteint une destination intermédiaire, le système affiche le drapeau portant le numéro de la destination intermédiaire . Le guidage continue ensuite.

Activation et désactivation des messages de guidage vocal

Conditions requises



- Il existe un itinéraire.
- Le guidage est activé.

▶ **Désactivation** : appuyez sur le bouton de réglage du volume sonore du volant multifonction pendant le guidage vocal (→ page 258).

ou

▶ Appuyez sur le bouton de réglage du volume sonore de la console centrale pendant le guidage vocal (→ page 258).
Le message **Les instructions de conduite vocales sont désactivées.** apparaît.

ou

▶ Affichez le menu Navigation (→ page 274).
▶ Sélectionnez  **Instruction de conduite.** Le symbole est remplacé par .
▶ **Activation** : sélectionnez  **Instruction de conduite.**
Le guidage vocal actuel est lu.

❶ Le guidage vocal est automatiquement activé dans les situations suivantes:

- Un nouveau guidage est lancé.
- L'itinéraire est recalculé.

❷ Vous pouvez ajouter cette fonction sous **Act./désact. instructions conduite vocales** en tant que favori et l'afficher.

Activation et désactivation du guidage vocal lors des communications téléphoniques

▶ Sélectionnez **Système.**
▶ Sélectionnez  **Audio.**
▶ Sélectionnez **Messages de navigation et d'info trafic.**
▶ Activez ou désactivez **Instructions de conduite pendant les appels.**

Réglage du volume sonore des messages de guidage vocal

Conditions requises

- Il existe un itinéraire.
- Le guidage est activé.

Par l'intermédiaire du volant multifonction ou du système multimédia

▶ Tournez le bouton de réglage du volume sonore sur le volant multifonction pendant un guidage vocal.

ou

▶ Tournez le bouton de réglage du volume sonore situé sur la console centrale pendant un guidage vocal (→ page 259).

❶ Dans les situations suivantes, le volume sonore est relevé au volume sonore minimum ou abaissé au volume sonore maximum:

- Un nouveau guidage est lancé.
- L'itinéraire est recalculé.

❷ Vous pouvez faire personnaliser le réglage du volume sonore minimum par un point de service Mercedes-Benz.

Via les réglages système

▶ Sélectionnez **Système.**
▶ Sélectionnez  **Audio.**

- ▶ Sélectionnez [Messages de navigation et d'info trafic](#).
- ▶ Sélectionnez [Volume sonore des instructions de conduite](#).
- ▶ Réglez le volume sonore.

Activation et désactivation de la réduction du volume sonore pendant le guidage vocal

- ▶ Sélectionnez [Système](#).
- ▶ Sélectionnez  [Audio](#).
- ▶ Sélectionnez [Messages de navigation et d'info trafic](#).
- ▶ Activez ou désactivez [Réduire son pendant instructions de conduite](#).

Répétition des messages de guidage vocal

Conditions requises

- Il existe un itinéraire.
- Le guidage est activé.

Système multimédia:

↳ [Navigation](#)

- ▶ Sélectionnez  [Instruction de conduite](#).

- ▶ Sélectionnez  [Instruction de conduite](#). Le message de guidage vocal actuel est répété.

- ① Vous pouvez ajouter cette fonction sous [Répéter instruction de conduite](#) en tant que favori et l'afficher.

Interruption du guidage

Conditions requises

- Il existe un itinéraire.
- Le guidage est activé.

Système multimédia:

↳ [Navigation](#)

- ▶ Sélectionnez [Interrompre le guidage](#).

Vue d'ensemble du guidage jusqu'à une destination Off Road

Destination Off Road: la destination se situe dans les limites de la carte numérique. La carte ne contient cependant aucune route menant à la destination.

Vous pouvez entrer des destinations Off Road dans la carte. Le système multimédia vous guide aussi longtemps que possible sur les routes con-

nues par des messages de guidage vocal et des affichages de guidage.

Peu avant que la dernière position connue sur la carte soit atteinte, vous entendez le message «Suivez la direction indiquée par la flèche». Une flèche indiquant la direction et la distance à vol d'oiseau jusqu'à la destination apparaît sur l'écran.

Vue d'ensemble du guidage à partir d'une position Off Road jusqu'à la destination

Position Off Road: la position actuelle du véhicule se trouve dans les limites de la carte numérique, en dehors des routes disponibles.

Au début du guidage, les affichages suivants apparaissent:

- Le message [Route inconnue](#) est affiché.
- Une flèche indique la direction à vol d'oiseau de la destination.

Lorsque le véhicule roule de nouveau sur une route connue du système multimédia, le guidage s'effectue normalement.

Vue d'ensemble de Off Road pendant le guidage

Le parcours réel peut différer de celui indiqué par les données de la carte numérique, en raison par exemple de modifications du tracé de la route. Dans ce cas, le système multimédia n'est momentanément pas en mesure d'associer la position actuelle du véhicule à la carte numérique. Le véhicule est en position Off Road.

Lorsque le véhicule est en position Off Road, les affichages suivants apparaissent:

- Le message **Route inconnue**
- Une flèche qui indique la direction à vol d'oiseau de la destination

Lorsque le véhicule roule de nouveau sur une route connue du système multimédia, le guidage s'effectue normalement.

Destination

Mémorisation de la position actuelle du véhicule

Système multimédia:

Navigation

- ▶ Appuyez sur l'élément de commande central lorsque la carte apparaît en plein écran. Le menu Carte apparaît.
- ▶ Sélectionnez **1** dans le menu Carte (→ page 295). La position actuelle du véhicule est enregistrée dans la mémoire des dernières destinations.

Mémorisation de la position sur la carte

Système multimédia:

Navigation

La carte est affichée en plein écran.

- ▶ Appuyez sur le Touch-Control, sur le sélecteur ou sur le pavé tactile.
- ▶ Dans le menu Carte **2**, sélectionnez «Déplacement de la carte» (→ page 295).





- ▶ Sélectionnez la position sur la carte. Lorsque plusieurs entrées sont disponibles pour la position sur la carte, une liste apparaît.
- ▶ Sélectionnez une entrée.
- ▶ Sélectionnez  **Enregistrer sous "Dernières destinations"**. La position sur la carte est mémorisée dans la mémoire des dernières destinations.

Modification des dernières destinations

Système multimédia:

Navigation ▶ Dernières destinations et autres destinations ▶ Dernières destinations

- ▶ Sélectionnez une des dernières destinations.
- ▶ **Enregistrement comme favori**: sélectionnez  **Enregistrer dans les favoris principaux**. Les favoris apparaissent.
- ▶ Déplacez le favori sur la position souhaitée. S'il existe déjà un favori à cet emplacement, celui-ci est remplacé.

- ▶ **Mémorisation comme adresse de domicile** : sélectionnez  **Enregistrer comme adresse de domicile**.
- ▶ **Mémorisation comme adresse de travail** : sélectionnez  **Enregistrer comme adresse de travail**.
- ▶ **Effacement d'une destination ou de toutes les destinations** : sélectionnez  **Effacer** ou **Effacer tous**. Une demande de confirmation apparaît.
- ▶ Sélectionnez **Oui**.
- ▶ **Affichage des informations sur la destination** : sélectionnez  **Détails**.

Utilisation de destinations et itinéraires externes

Les destinations et itinéraires externes peuvent être reçus par les sources suivantes:

- Mercedes-Benz Apps
- Navigation de porte à porte avec l'application Companion (Etats-Unis)

Une demande de confirmation apparaît sur l'écran du système multimédia. Les destinations

et itinéraires reçues sont mémorisés dans les dernières destinations.

- ▶ **Une destination a été reçue** : sélectionnez **Oui** et continuez au 1er ou au 2e cas de figure.

ou

- ▶ Si une destination avec des informations visuelles a été reçue, sélectionnez **Lancer le guidage**. Le guidage commence.
- ▶ 1er cas de figure: si aucun guidage n'est activé, sélectionnez **Lancer le guidage**. L'itinéraire jusqu'à la destination est en train d'être calculé. La carte affiche l'itinéraire. Ensuite, le guidage commence.
- ▶ 2e cas de figure: si un guidage est activé, sélectionnez **Lancer le nouveau guidage**. L'adresse de destination reçue est réglée en tant que nouvelle destination. Les destinations et destinations intermédiaires antérieures sont effacées. Le guidage vers la nouvelle destination démarre.

ou

- ▶ Sélectionnez **Définir comme destination intermédiaire suivante**. L'adresse de destination reçue est réglée comme prochaine destination intermédiaire. Le guidage commence.
- ▶ **Un itinéraire a été reçu** : sélectionnez **Lancer guidage à partir du point de départ**.

ou

- ▶ Sélectionnez **Lancer guidage depuis la position actuelle**. Le guidage commence à partir de la position sélectionnée.

Guidage avec messages d'information routière actuels

Vue d'ensemble des informations routières

Les messages d'information routière sont reçus via Live Traffic Information et sont utilisés pour le guidage.

Ce service n'est pas disponible pour certains pays.

Il peut y avoir des différences entre les messages d'information routière reçus et les conditions de circulation réelles.

Informations utiles sur Live Traffic Information

- Les messages d'information routière actuels sont reçus via la connexion Internet.
- Les conditions de circulation sont actualisées à brefs intervalles réguliers.
- Les informations sur l'abonnement indiquent le statut (→ page 293).

La position du véhicule est transmise régulièrement à Daimler AG. Les données sont immédiatement rendues anonymes par Daimler AG et communiquées au fournisseur de données de circulation. Ces données sont utilisées pour transmettre au véhicule les messages d'information routière qui concernent sa position. Le véhicule fait simultanément office de capteur pour la fluidité du trafic et contribue à améliorer la qualité des messages d'information routière.

Si vous ne souhaitez pas transmettre la position de votre véhicule, vous pouvez faire désactiver le service par un point de service Mercedes-Benz.

Affichage des informations sur l'abonnement

Conditions requises

- Le véhicule est équipé de Live Traffic Information.

Système multimédia:

↳ Navigation ▶ Options

L'expiration de l'abonnement est automatiquement affichée:

- 1 mois avant la date d'expiration
- 1 semaine avant la date d'expiration
- le jour auquel l'abonnement expire

▶ **Affichage manuel** : sélectionnez [Infos abonnement Live Traffic](#).

Un des messages suivants apparaît en fonction du statut:

- La période de validité de l'abonnement est affichée.
- L'abonnement a expiré.

 L'abonnement peut être prolongé:

- dans un point de service Mercedes-Benz

- par l'intermédiaire d'un appel d'information MB vers le Customer Assistance Center de Mercedes-Benz

Affichage de la carte routière

Conditions requises

- Pour Live Traffic Information: le véhicule est équipé d'un module de communication avec carte SIM intégrée (et activée).
- Lorsque le véhicule est démarré, le module de communication établit automatiquement une connexion Internet. Les données de circulation sont disponibles peu après.

Système multimédia:

↳ Navigation ▶ Options ▶ Menu

Carte

▶ Egalement: lorsque la carte est affichée en mode plein écran, appuyez sur le Touch-Control, le sélecteur ou le pavé tactile. Le menu Carte apparaît.

▶ Activez .

La carte routière comporte, par exemple, les informations suivantes:

- Événements qui concernent la circulation, par exemple:
 - les travaux
 - les routes barrées
 - les messages d'alerte

Les symboles des événements qui concernent la circulation sont représentés en couleur (sur l'itinéraire) ou en gris (en dehors de l'itinéraire).

- Informations concernant la fluidité du trafic:
 - Zone d'embouteillage (ligne rouge)
 - Circulation ralentie (ligne orange)
 - Ralentissements (ligne jaune)
 - Trafic fluide (ligne verte)
- Affichage des ralentissements d'une durée supérieure ou égale à 1 minute sur l'itinéraire
- Symboles signalant des messages d'alerte:
 - Symbole 

- Consignes supplémentaires relatives à la sécurité routière à l'approche d'un événement qui concerne la circulation, par exemple la fin d'un bouchon
Si le véhicule s'approche d'une zone de danger située sur l'itinéraire, un message d'alerte s'affiche sur la carte. En outre, un message d'alerte peut être énoncé (→ page 295).

Affichage des événements qui concernent la circulation

Système multimédia:

 [Navigation](#)  [Options](#)  [Contenu de la carte](#)

 Activez [Événements](#).

Les chantiers, les routes barrées, les messages relatifs à une zone (brouillard, par exemple) et les messages d'alerte sont affichés.

Activation de l'affichage de Trafic fluide et de Ralentissements

 Activez [Trafic fluide](#) et [Ralentissements](#).

 Les ralentissements sont affichés pour l'itinéraire actuel. Tous les ralentissements dont

la durée est supérieure ou égale à une minute sont pris en compte.

Affichage des détails

 Affichez la carte routière (→ page 293).

 Déplacez la carte (→ page 296).

 Lorsqu'un symbole représentant un message d'information routière se trouve sous le réticule, appuyez sur l'élément de commande central.

Les détails du message d'information routière apparaissent.

ou

 Appuyez sur l'élément de commande central.

 Sélectionnez [Remarque concernant les infos trafic](#).

La carte affiche les symboles représentant des messages d'information routière dans les environs.

Des informations relatives au message d'information routière sont affichées dans la barre d'état:

- Symbole représentant le message d'information routière

- Cause du message d'information routière, par exemple bouchon
- Affichage des messages d'alerte sur fond rouge

► **Sélection du symbole représentant le message d'information routière** : sélectionnez **Suivant** ou **Précédent**.

► Appuyez sur l'élément de commande central. Les détails du message d'information routière apparaissent.

Annonce des messages de danger

Système multimédia:

Navigation ► Options ► Messages

► Activez **Annoncer les alertes de trafic**. Les messages d'alerte et les fins de bouchon dangereuses sont annoncés.

Carte et boussole

Vue d'ensemble de la carte et de la boussole

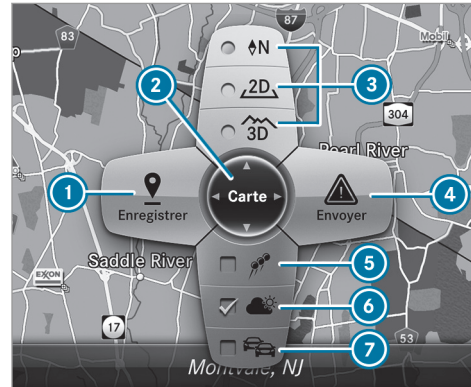

- 1 Mémorisation de la position actuelle du véhicule
- 2 Déplacement de la carte
- 3 Sélection de l'orientation de la carte et de la représentation de la carte

- 4 Sélection de la fonction en fonction de l'équipement:
 - Envoi d'un message de danger via Car-to-X
 - Filtrage de l'affichage des destinations spéciales dans les environs en fonction de la catégorie de destinations spéciales
- 5 Activation ou désactivation de l'affichage des symboles de destinations spéciales personnels sur la carte
- 6 Activation ou désactivation de l'un des affichages suivants en fonction de l'équipement:
 - Informations météorologiques
 - Carte satellite
 - Événements qui concernent la circulation
- 7 Activation ou désactivation de l'affichage de la carte routière

La carte et les images satellite apparaissent projetées sur une sphère. Cela permet d'obtenir une représentation fidèle à la réalité, quelle que soit l'échelle. La carte utilise un profil d'altitude. Selon les données cartographiques utilisées, à petite échelle (p. ex. 1/32 mi (20 m), 1/16 mi

(50 m)), les bâtiments importants sont représentés sur la carte par des images proches de la réalité dans de nombreuses villes. Les autres bâtiments sont modélisés en 3D.

- ❶ Vous avez la possibilité de régler l'unité de mesure pour l'échelle de la carte (→ page 269).

Lorsqu'elles sont disponibles, des informations en ligne telles que les prix de l'essence et le taux d'occupation des parkings couverts sont affichées.

- ❶ Conditions requises
 - Mercedes me connect est disponible.
 - Vous disposez d'un compte utilisateur sur le portail Mercedes me.
 - Le service a été activé dans un point de service Mercedes-Benz.

Pour de plus amples informations, consultez le <http://www.mercedes.me>.

- ❶ Les informations en ligne ne sont pas disponibles dans tous les pays.

Lorsque **Affich. dans COMAND** est activé dans l'assistant de signalisation routière

(→ page 218), les limitations de vitesse et interdictions de dépasser s'affichent sur la carte.

- ❶ Les logos figurant sur la carte sont des marques commerciales; ils ne sont utilisés que dans le but de localiser les entreprises représentées. L'utilisation de ces marques sur la carte ne constitue nullement une approbation, un soutien ou une recommandation de la part de ces sociétés pour le système de navigation.

Réglage de l'échelle de la carte

Conditions requises

- La carte est affichée.

Système multimédia:

↳ [Navigation](#)

- ▶ **Agrandissement** : effectuez un mouvement de balayage vers le bas sur le Touch-Control.

ou

- ▶ Tournez le sélecteur vers la gauche.

ou

- ▶ Ecartez vos doigts sur le pavé tactile.

- ▶ **Réduction** : effectuez un mouvement de balayage vers le haut sur le Touch-Control.

ou

- ▶ Tournez le sélecteur vers la droite.

ou

- ▶ Rapprochez 2 doigts l'un de l'autre sur le pavé tactile.

- ❶ Vous avez la possibilité de régler l'unité de mesure pour l'échelle de la carte (→ page 269).

Déplacement de la carte

Système multimédia:

↳ [Navigation](#) ▶  [Options](#) ▶ [Menu](#)

Carte

- ▶ **Egalement**: appuyez sur l'élément de commande central lorsque la carte apparaît en plein écran.

Le menu Carte apparaît.

- ▶ Dans le menu Carte , sélectionnez «Déplacement de la carte» (→ page 295).

- ▶ Déplacez le doigt dans n'importe quelle direction sur le Touch-Control ou le pavé tactile.

ou

- ▶ Poussez le sélecteur dans n'importe quelle direction. La carte en dessous du réticule se déplace dans la direction correspondante. Plus vous éloignez le doigt de la position de départ sur le pavé tactile, plus la vitesse de déplacement de la carte augmente.

Sélection de l'orientation de la carte

Système multimédia:

↳ Navigation ▶  Options ▶ Menu

Carte

- ▶ Egalement: appuyez sur l'élément de commande central lorsque la carte apparaît en plein écran. Le menu Carte apparaît.
- ▶ Dans le menu Carte , sélectionnez **N**, **2D** ou **3D** (→ page 295).
 - **N**: la carte est affichée en 2D et orientée vers le nord.

- **2D**: la carte est affichée en 2D et orientée dans le sens de la marche.
- **3D**: la carte est affichée en 3D et orientée dans le sens de la marche.

Sélection des symboles de destinations spéciales

Système multimédia:

↳ Navigation ▶  Options ▶ Contenu de la carte

Les destinations spéciales sont, par exemple, des stations-service et des hôtels, qui peuvent être affichés sous forme de symboles sur la carte. Toutes les destinations spéciales ne sont pas disponibles dans tous les pays.

- ▶ Sélectionnez **Symboles de destinations spéciales**. Le point • indique le réglage actuel. **Standard** permet d'afficher les symboles de catégories prédéfinies sur la carte. **Symboles personnels** permet la sélection individuelle de symboles des catégories disponibles.

Aucun vous permet de désactiver l'affichage.

- ▶ Sélectionnez un réglage.
- ▶ Sélection de **Symboles personnels**: sélectionnez les catégories. Les symboles de destinations spéciales des catégories sélectionnées sont affichés ou non .

Sélection de l'affichage d'informations texte sur la carte

Système multimédia:

↳ Navigation ▶  Options ▶ Informations texte

- ▶ Sélectionnez une information texte. **Route actuelle** permet d'afficher la route actuelle sur le bord inférieur de l'écran. Lorsque vous déplacez la carte, une des informations suivantes apparaît sous le réticule:
 - Nom de la rue
 - Nom de la destination spéciale
 - Nom de la zone

Coordonnées géographiques comporte les informations suivantes:

- Longitude et latitude
- Altitude

L'altitude affichée peut différer de l'altitude réelle.

- Nombre de satellites reçus

Lorsque vous déplacez la carte, cette information n'apparaît pas.

Climatiseur indique les réglages actuels de la climatisation.

Aucun vous permet de désactiver l'affichage.

Affichage de la prochaine rue transversale

Conditions requises

- Le guidage est désactivé.

Système multimédia:

↳ **Navigation** ▶  **Options**

- ▶ Activez **Prochaine rue transversale**.
Le nom de la prochaine rue transversale s'affiche sur le bord supérieur de l'écran.

Affichage de la version des cartes

Système multimédia:

↳ **Navigation** ▶  **Options**

- ▶ Sélectionnez **Version des cartes**.

- ▶ Sélectionnez **Détails**.

 Pour tout renseignement sur les nouvelles versions de la carte numérique, adressez-vous à un point de service Mercedes-Benz.

Vue d'ensemble de l'évitement d'une zone

Pour un itinéraire, vous pouvez éviter certaines zones si vous ne souhaitez pas les traverser.

Exclusion d'une nouvelle zone

Système multimédia:

↳ **Navigation** ▶  **Itinéraire et position** ▶ **Options Eviter...** ▶ **Zones**

- ▶ Sélectionnez **Eviter nouvelle zone**.

- ▶ **Recherche d'une zone via la carte** : sélectionnez **Via la carte**.

- ▶ Déplacez la carte.

ou

- ▶ **Recherche d'une zone via l'adresse** : sélectionnez **Entrer adresse**.

- ▶ Entrez l'adresse.

- ▶ Sélectionnez **Définir comme destination**.
La carte apparaît.

- ▶ **Affichage de la zone** : appuyez sur le Touch-Control, le pavé tactile ou le sélecteur.
Un rectangle rouge apparaît. Il indique la zone à exclure.

- ▶ **Modification de la taille de la zone** : balayez vers le haut ou vers le bas sur le Touch-Control ou le pavé tactile.

ou

- ▶ Poussez le sélecteur vers le haut ou vers le bas.

L'échelle de la carte est agrandie ou réduite et modifie la taille de la zone.

- ▶ **Détermination de la zone** : appuyez sur le Touch-Control, le pavé tactile ou le sélecteur.
La zone est inscrite dans la liste.

Modification d'une zone

Système multimédia:

↳ Navigation ▶  Itinéraire et position ▶ Options Eviter... ▶ Zones

- ▶ Sélectionnez une zone dans la liste.
- ▶ Sélectionnez  Modifier.

Déplacement de la zone sur la carte

- ▶ Balayez dans n'importe quelle direction sur le Touch-Control ou le pavé tactile.

ou

- ▶ Poussez le sélecteur dans n'importe quelle direction.

Modification de la taille de la zone

- ▶ **Début** : appuyez sur le Touch-Control, sur le pavé tactile ou sur le sélecteur.
- ▶ **Modification** : balayez vers le haut ou vers le bas sur le Touch-Control ou le pavé tactile.

ou

- ▶ Poussez le sélecteur vers le haut ou vers le bas.

- ▶ **Fin** : appuyez sur le Touch-Control, sur le pavé tactile ou sur le sélecteur.

Prise en compte de la zone pour l'itinéraire

- ▶ Exclure une zone dans la liste . Lorsque le guidage est activé, le système calcule un nouvel itinéraire.

S'il n'existe pas encore d'itinéraire, le réglage sera pris en compte lors du prochain guidage.

L'itinéraire peut inclure une zone à exclure dans les cas suivants:

- La destination se trouve dans une zone à exclure.
- Aucun itinéraire alternatif n'est satisfaisant.

Effacement d'une zone ou de toutes les zones

Système multimédia:

↳ Navigation ▶  Itinéraire et position ▶ Options Eviter... ▶ Zones

- ▶ Sélectionnez une zone dans la liste.

- ▶ Sélectionnez  Effacer ou  Effacer tous.

- ▶ Appuyez sur **Oui** pour confirmer la demande. La zone ou toutes les zones sont effacées.

Vue d'ensemble de la mise à jour des données cartographiques**Mise à jour par un point de service Mercedes-Benz**

Les données de la carte numérique deviennent obsolètes de la même manière que les cartes routières conventionnelles. Vous ne pourrez bénéficier d'une navigation optimale qu'avec des données cartographiques à jour. Pour tout renseignement sur les nouvelles versions de la carte numérique, adressez-vous à un point de service Mercedes-Benz.

Vous pouvez lui confier la mise à jour de la carte numérique.

Vue d'ensemble des données cartographiques

Le véhicule est livré d'usine avec des données cartographiques. En fonction du pays de destination, les données cartographiques correspon-

dant à votre région sont préinstallées ou fournies sous forme d'un support de données. Vous n'avez pas besoin de code d'activation pour les données cartographiques fournies avec le véhicule.

Vous n'avez pas besoin d'entrer un code d'activation lorsque vous réinstallez des données cartographiques qui étaient déjà installées dans un véhicule.

Vous aurez besoin d'un code d'activation pour les données cartographiques achetées.

Tenez compte des remarques suivantes:

- Le code d'activation est valable pour un véhicule.
- Le code d'activation n'est pas transférable.
- Le code d'activation est composé de 6 chiffres.

Si vous rencontrez l'un des problèmes suivants, adressez-vous à un point de service Mercedes-Benz:

- Le système multimédia refuse le code d'activation.
- Vous avez perdu le code d'activation.

Affichage de la boussole

Système multimédia:

Navigation ►  Itinéraire et position

► Sélectionnez **Boussole**.

L'affichage de la boussole comporte les informations suivantes:

- Sens de la marche actuelle avec indication de l'angle (graduation de 0 à 360 degrés) et direction géographique
- Longitude et latitude en degrés, minutes et secondes
- Altitude (arrondie)
- Nombre de satellites GPS reçus

Réglage automatique de l'échelle de la carte

Système multimédia:

Navigation ►  Options

L'échelle de la carte est réglée automatiquement en fonction de la vitesse du véhicule.

Lorsque vous roulez dans des villes avec représentation en 3D détaillée, le système affiche une vue générale de la carte telle que vue depuis le siège du conducteur.

► Activez ou désactivez **Zoom automatique**.

ⓘ L'échelle de la carte réglée automatiquement peut être modifiée manuellement pendant un court instant. Le réglage se fait de nouveau automatiquement au bout de quelques secondes.

Affichage de la carte satellite

Système multimédia:

Navigation ►  Options ► Contenu de la carte

► Activez ou désactivez **Carte satellite**.
ou

► Si l'affichage de la carte satellite  est disponible dans le menu Carte, activez-le ou désactivez-le (→ page 295).

Activé : les cartes satellites sont affichées à partir d'une échelle de 2 mi (2 km).

Désactivé : les cartes satellites ne sont pas affichées à des échelles de 2 mi (2 km) à 10 mi (10 km).

-  Les cartes satellites pour ces échelles de carte ne sont pas disponibles dans tous les pays.

Affichage d'informations météorologiques

Conditions requises

- Mercedes me connect est disponible.
- Vous disposez d'un compte utilisateur sur le portail Mercedes me.
- Le service est disponible.
- Le service a été activé dans un point de service Mercedes-Benz.



Pour de plus amples informations, consultez le <http://www.mercedes.me>.

Système multimédia:

 Navigation  Options  Contenu de la carte

 Activez  Infos météo.

ou

-  Si l'affichage des informations météorologiques  est disponible dans le menu Carte, activez-le  (→ page 295). Des informations météorologiques actuelles (température et couverture nuageuse, par exemple) sont affichées sur la carte de navigation.

-  Les informations météorologiques ne sont pas disponibles dans tous les pays.

Affichage de la notice d'utilisation numérique (navigation)

Affichage des informations sur la navigation

Système multimédia:

 Navigation  Options  Informations sur la navigation



-  Sélectionnez le thème.

Téléphone

Téléphonie

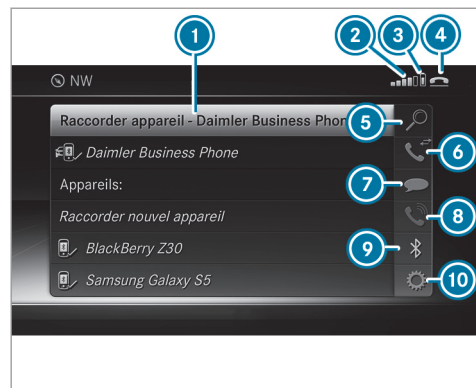
Vue d'ensemble du menu Téléphone



- ① Nom d'appareil Bluetooth® du téléphone portable actuellement raccordé
- ② Intensité du champ du réseau de téléphonie mobile du téléphone portable actuellement raccordé et sélectionné
- ③ Etat de la batterie du téléphone portable actuellement raccordé et sélectionné
- ④  (téléphone prêt à fonctionner) ou  (communication en cours)

- ⑤ **Contacts** (→ page 308)
- ⑥ **Journal** (→ page 310)
- ⑦ **SMS**
- ⑧ **Appel actif**
- ⑨ **Appareils** (→ page 303)
- ⑩ **Options**

Les affichages ① à ④ apparaissent seulement après qu'un téléphone portable a été relié au système multimédia. Les affichages dépendent de votre téléphone portable et de votre opérateur de téléphonie mobile.

Vue d'ensemble des profils Bluetooth®

Profil Bluetooth® du téléphone portable	Fonction
PBAP (Phone Book Access Profile)	Les contacts apparaissent automatiquement dans le système multimédia.
MAP (Message Access Profile)	Les fonctions Messages sont utilisables.

Vue d'ensemble des modes de fonctionnement du téléphone

En fonction de l'équipement du véhicule, vous disposez des mode de fonctionnement du téléphone suivants:

- Un téléphone portable est relié au système multimédia via Bluetooth® (→ page 303).
- 2 téléphones portables sont reliés au système multimédia via Bluetooth® (mode à 2 téléphones) (→ page 304).

Remarques relatives à la téléphonie

⚠ ATTENTION La manipulation d'appareils de communication intégrés au véhicule pendant la marche détourne votre attention de la circulation.

L'utilisation d'appareils de communication intégrés au véhicule pendant la marche détourne votre attention de la circulation. Vous risquez en outre de perdre le contrôle du véhicule.

- ▶ N'utilisez ces appareils que si les conditions de circulation le permettent.
- ▶ Si ce n'est pas le cas, arrêtez-vous en tenant compte des conditions de circulation et procédez à des entrées dans le système uniquement lorsque le véhicule est à l'arrêt.

⚠ ATTENTION La manipulation d'appareils de communication mobiles pendant la marche détourne votre attention de la circulation.

La manipulation d'appareils de communication mobiles pendant la marche détourne votre attention de la circulation. Vous risquez en outre de perdre le contrôle du véhicule.

- ▶ Manipulez ces appareils uniquement lorsque le véhicule est à l'arrêt.

En ce qui concerne l'utilisation dans le véhicule des appareils de communication mobiles, tenez compte des dispositions légales en vigueur dans le pays où vous vous trouvez.

Pour de plus amples informations, adressez-vous à un point de service Mercedes-Benz ou consultez le <http://www.mercedes-benz.com/connect>.

Informations relatives à la téléphonie

La communication peut être interrompue pendant la marche dans les situations suivantes:

- Dans une région, la couverture du réseau n'est pas suffisante.
- Vous changez de station d'émission-réception GSM ou UMTS et aucun canal de communication n'est libre.
- La carte SIM utilisée n'est pas compatible avec le réseau disponible.
- Un téléphone portable équipé d'une «Twin-card» est également connecté au réseau avec la 2e carte SIM.

Afin d'assurer une meilleure qualité vocale, le système multimédia reconnaît les communications en HD Voice®. Pour cela, les téléphones portables et les opérateurs de téléphonie mobile des correspondants doivent prendre en charge le HD Voice®.

La qualité vocale peut varier en fonction de la qualité de la connexion.

Raccordement du téléphone portable (téléphonie Bluetooth®)

Conditions requises

- Bluetooth® est activé sur le téléphone portable (voir la notice d'utilisation du fabricant).
- La fonction Bluetooth® du système multimédia est activée (→ page 264).

Système multimédia:

↳ Téléphone ➤ ✎ Appareils

Recherche d'un téléphone portable

- ▶ Sélectionnez [Raccorder nouvel appareil](#).
- ▶ Sélectionnez [Lancer la recherche via le système](#).

Les téléphones portables disponibles sont affichés. Le nouveau téléphone portable trouvé est identifié par le symbole .

Connexion du téléphone portable (autorisation par l'intermédiaire de Secure Simple Pairing)

- ▶ Sélectionnez le téléphone portable. Un code apparaît sur le système multimédia et sur le téléphone portable.
- ▶ **Les codes sont identiques** : confirmez le code sur le téléphone portable.

Connexion du téléphone portable (autorisation par entrée d'un code d'accès)

- ▶ Sélectionnez le téléphone portable.
 - ▶ Déterminez un code d'accès composé de 1 à 16 chiffres.
 - ▶ **Sur le système multimédia** : entrez le code d'accès et sélectionnez .
 - ▶ **Sur le téléphone portable** : entrez de nouveau le code d'accès, puis confirmez.
- i** Vous pouvez autoriser au maximum 15 téléphones portables dans le système multimédia. Les téléphones portables autorisés sont de nouveau reliés automatiquement.

Détermination de l'utilisation du téléphone portable

- ▶ Répondez à la demande [Comment souhaitez-vous raccorder le nouvel appareil?](#).
 - ▶ Sélectionnez **Téléphone 1**.
ou
 - ▶ Sélectionnez **Téléphone 2**.
ou
 - ▶ Sélectionnez **Source audio** (→ page 336).
- i** Si le téléphone portable est raccordé en tant que **Source audio**, il n'est pas possible de l'utiliser pour la téléphonie.

Raccordement du 2e téléphone portable (mode à 2 téléphones)

Conditions requises

- Au moins un téléphone portable est déjà raccordé au système multimédia via Bluetooth®.

Système multimédia:

↳ **Téléphone** ▶ **Appareils**

- ▶ Sélectionnez **Raccorder nouvel appareil**.

- ▶ Sélectionnez **Lancer la recherche via le système**. Les téléphones portables disponibles sont affichés.
- ▶ Sélectionnez le téléphone portable. La demande de confirmation **Comment souhaitez-vous raccorder le nouvel appareil?** apparaît.
- ▶ Sélectionnez **Téléphone 2**. Le téléphone portable sélectionné est raccordé au système multimédia.

Fonctions des téléphones portables en mode à 2 téléphones

Vue d'ensemble des fonctions

Fonctions du téléphone portable au premier plan	Fonctions du téléphone portable à l'arrière plan
Fonctionnalité complète	Appels entrants et messages

Commutation entre les téléphones portables (mode à 2 téléphones)

Conditions requises

- Les téléphones portables sont autorisés (→ page 303).

Système multimédia:

↳ Téléphone ► Appareils

- ▶ Sélectionnez un téléphone portable déjà autorisé dans la vue d'ensemble des appareils et déterminez si vous voulez l'utiliser en tant que **Téléphone 1** ou **Téléphone 2**.

Après avoir échangé les téléphones portables, le téléphone portable au premier plan est remplacé par celui à l'arrière-plan.

- ⓘ Si vous raccordez un nouveau téléphone portable et que vous décidez de l'utiliser en tant que **Téléphone 1** par exemple, celui-ci remplace le téléphone portable raccordé jusqu'à présent au premier plan dans le système.

Déconnexion d'un téléphone portable

Système multimédia:

↳ Téléphone ► Appareils

- ▶ Sélectionnez le symbole  sur la ligne du téléphone portable. La déconnexion du téléphone portable s'effectue sans demande de confirmation. Le téléphone portable reste autorisé dans le système.

Désautorisation d'un téléphone portable

Système multimédia:

↳ Téléphone ► Appareils

- ▶ Sélectionnez le symbole  sur la ligne du téléphone portable.
- ▶ Répondez par **Oui** à la demande de confirmation. Le téléphone portable est désautorisé et effacé du système.

Informations relatives à Near Field Communication (NFC)

La technologie NFC vous permet d'échanger sans contact des données sur de courtes distan-

ces ou de connecter (ou reconnecter) un téléphone portable au système multimédia.

Les fonctions suivantes sont disponibles sans l'autorisation d'un téléphone portable:

- Transfert d'une URL pour affichage dans le système multimédia (voir la notice d'utilisation du fabricant)
- Configuration des données d'accès Wi-Fi du véhicule via les Réglages système (→ page 266)

Pour de plus amples informations, consultez le <http://www.mercedes-benz.com/connect>.

Utilisation du téléphone portable via Near Field Communication (NFC)

Conditions requises

- NFC est activé sur le téléphone portable (voir la notice d'utilisation du fabricant).
- L'écran du téléphone portable est activé et déverrouillé (voir la notice d'utilisation du fabricant).

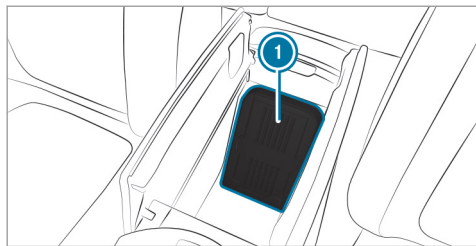

► **Connexion du téléphone portable :** maintenez la zone NFC du téléphone portable (voir la notice d'utilisation du fabricant) contre le tapis de charge ① ou posez le téléphone portable sur celui-ci.

Votre téléphone portable est raccordé au système multimédia.

► **Passage à un autre téléphone portable :** maintenez la zone NFC du téléphone portable (voir la notice d'utilisation du fabricant) contre le tapis de charge ou posez le téléphone portable sur celui-ci.

Si votre téléphone portable a déjà été autorisé sur le système multimédia, il est maintenant connecté.

Si le téléphone portable est autorisé pour la première fois sur le système multimédia, il sera connecté après la confirmation des instructions s'affichant sur votre téléphone portable (voir la notice d'utilisation du fabricant).

Pour de plus amples informations, consultez le <http://www.mercedes-benz.com/connect>.

Réglage du volume de réception et d'émission

Conditions requises

- Le téléphone portable est autorisé (→ page 303).

Système multimédia:

↳ Téléphone ▶ ⚙️ Options ▶ Téléphone

Cette fonction permet d'obtenir une qualité vocale optimale.

- ▶ Sélectionnez **Volume de réception** ou **Volume d'émission**.
- ▶ Réglez le volume sonore.

Pour de plus amples informations sur le volume de réception et d'émission recommandé, consultez le <http://www.mercedes-benz.com/connect>.

Réglage du volume sonore de la communication et de la sonnerie

Système multimédia:

↳ Système ▶ 🎧 Audio ▶ Téléphone

- ▶ Sélectionnez **Volume de la communication** ou **Volume de la sonnerie**.
- ▶ Réglez le volume sonore.

Activation et désactivation de la reconnaissance vocale du téléphone portable

Conditions requises

- Le téléphone portable est raccordé au système multimédia (→ page 303).

Activation de la reconnaissance vocale du téléphone portable

- ▶ Appuyez sur la touche du volant multifonction pendant plus de 1 seconde. Vous pouvez utiliser la reconnaissance vocale du téléphone portable.

Désactivation de la reconnaissance vocale du téléphone portable

- ▶ Appuyez sur la touche  ou la touche  du volant multifonction.

Appels

Utilisation du téléphone

Système multimédia:

↳ Téléphone ▶  Contacts

Lancement d'un appel

- ▶ Sélectionnez **Pavé numérique**.
- ▶ Entrez le numéro de téléphone.
- ▶ Sélectionnez . L'appel est lancé.

Prise d'un appel

- ▶ Sélectionnez **Accepter**.

Refus d'un appel

- ▶ Sélectionnez **Refuser**.

Fin de communication

- ▶ Sélectionnez .

Activation de fonctions pendant un appel

- ▶ Pour afficher toutes les fonctions, naviguez vers le bas.

Vous disposez des fonctions suivantes pendant un appel:

- **Fin d'appel**
- **Lancer un autre appel**
- **Clavier** (affichage pour l'envoi de tonalités DTMF)
- Activez ou désactivez **Coupure microphone**.
- **Mode privé** (la communication en mode mains libres est transférée sur le téléphone)

Communication avec plusieurs participants

Conditions requises

- Une communication est active (→ page 307).
- Une 2e communication a été établie.

Commutation entre les communications

- ▶ Sélectionnez • la communication. La communication sélectionnée est active. L'autre communication est mise en attente.

Activation de la communication en attente ou fin d'appel

- ▶ Sélectionnez **Reprendre l'appel** ou **Fin d'appel**.

Etablissement d'une conférence

- ▶ Sélectionnez **Mettre en conférence** dans le menu Téléphone. Le nouvel interlocuteur participe à la conférence.

Fin de la communication en cours

- ▶ Sélectionnez .
- ⓘ Avec certains téléphones portables, la communication qui était en attente est automatiquement réactivée dès que vous mettez fin à la communication active.

Prise ou refus d'un appel en attente

Conditions requises

- Une communication est active (→ page 307).

Lorsque vous recevez un appel pendant une communication, un message s'affiche. En outre, un signal sonore retentit.

- ▶ Sélectionnez **Accepter**.
L'appel entrant est actif. La communication précédente est mise en attente.
- ▶ Sélectionnez **Refuser**.
- ① La disponibilité de la fonction et la gestion des communications dépendent de votre opérateur de téléphonie mobile et de votre téléphone portable (voir la notice d'utilisation du fabricant).

Contacts

Informations sur le menu Contacts

Le menu Contacts contient tous les contacts des sources de données disponibles (téléphone portable ou carte mémoire, par exemple). Vous pouvez enregistrer jusqu'à 6 000 contacts.

En fonction de la source de données, vous disposez du nombre de contacts suivant:

- 3 000 entrées pour les contacts enregistrés de manière permanente
- 3 000 entrées pour les contacts chargés depuis le téléphone portable

Le menu Contacts vous permet d'exécuter les opérations suivantes:

- Utilisation du téléphone
 - Appel d'un contact (→ page 310)
 - Appel d'un nouveau numéro (→ page 307)
- Navigation (→ page 281)
- Rédaction de messages (→ page 312)

Lorsqu'un téléphone portable est relié au système multimédia (→ page 303) et que le téléchargement automatique (→ page 308) est activé, les contacts du téléphone portable sont automatiquement affichés.

Téléchargement des contacts du téléphone portable

Système multimédia:

↳ Téléphone ▶  Options ▶ Contacts

Automatique

- ▶ Activez **Synchroniser contacts automatiquement**.

Manuel

- ▶ Désactivez **Synchroniser contacts automatiquement**.
- ▶ Sélectionnez **Synchroniser contacts**.

Affichage d'un contact

Système multimédia:

↳ Téléphone ▶  Contacts

Vous disposez des possibilités suivantes pour la recherche de contacts en fonction du jeu de caractères:

- Recherche par initiales
 - Recherche par noms
 - Recherche à partir du numéro de téléphone
- ▶ Entrez des caractères dans la fenêtre de recherche.
Une sélection de contacts possibles apparaît. Plus vous entrez de caractères dans la fenêtre de recherche, plus les possibilités de sélection sont limitées.
 - ▶ Sélectionnez le contact.

Un contact peut comporter les détails suivants:

- Numéros de téléphone
- Adresses de navigation
- Coordonnées géographiques
- Adresse Internet

Modification du format du nom des contacts

Système multimédia:



↳ Téléphone ➤ ⚙️ Options ➤ Contacts ➤ Format du nom

Vous disposez des options suivantes:

- [Nom, Prénom](#)
 - [Nom Prénom](#)
 - [Prénom Nom](#)
- ▶ Sélectionnez une option.

Vue d'ensemble de l'importation de contacts

Contacts de différentes sources

Source	Conditions requises
 Carte mémoire	La carte mémoire SD est introduite.
 Appareil USB	L'appareil USB est raccordé à la prise USB.

Source	Conditions requises
 Liaison Bluetooth®	Lorsque l'envoi de vCards via Bluetooth® est supporté, vous pouvez recevoir les vCards par le biais d'un téléphone portable ou d'un netbook, par exemple. La fonction Bluetooth® doit être activée au niveau du système multimédia et de l'appareil concerné (voir la notice d'utilisation du fabricant).
 Téléphone portable	Le téléphone portable est raccordé au système multimédia.

Importation de contacts dans le menu **Contacts**

Système multimédia:

↳ Téléphone ▶ Options ▶ Contacts

- ▶ Sélectionnez **Importer**.
- ▶ Sélectionnez une option.

Enregistrement d'un contact du téléphone portable

Système multimédia:

↳ Téléphone ▶ Contacts

- ▶ Sélectionnez le contact du téléphone portable .
- ▶ Sélectionnez .
- ▶ Sélectionnez **Enregistrer dans le véhicule**.
Le contact enregistré dans le système multimédia est identifié dans le répertoire téléphonique par le symbole .

Appel d'un contact

Système multimédia:

↳ Téléphone ▶ Contacts

- ▶ Entrez les caractères dans le champ de recherche.
- ▶ Sélectionnez le contact.
- ▶ Sélectionnez le numéro de téléphone.
L'appel est lancé.

Sélection d'autres options dans le menu **Contacts**

Système multimédia:

↳ Téléphone ▶ Contacts

- ▶ Sélectionnez un contact.
- ▶ Sélectionnez .

Selon les données enregistrées, vous pouvez sélectionner les options suivantes:

- **Appeler**
- **Envoyer un SMS**
- **Afficher la page Internet** (lorsqu'une adresse Internet est mémorisée)
- **Naviguer** (lorsqu'une adresse est mémorisée)

- **Enregistrer dans les favoris principaux**
- **Envoi tonalités DTMF** (en cas de numéro avec tonalités DTMF)

- ▶ Sélectionnez une option.

Effacement d'un contact

Système multimédia:

↳ Téléphone ▶ Contacts

Vous pouvez supprimer les contacts mémorisés dans le véhicule.

- ▶ Recherchez le contact.
- ▶ Sélectionnez le contact.
- ▶ Sélectionnez .
- ▶ Sélectionnez **Effacer contact**.
- ▶ Sélectionnez **Oui**.

Liste d'appels

Vue d'ensemble de la liste d'appels

Selon que votre téléphone portable prenne en charge le profil Bluetooth® PBAP ou non, cela peut avoir différentes conséquences sur l'affichage et les fonctions de la liste d'appels.

Si le profil Bluetooth® PBAP est pris en charge, cela peut avoir les conséquences suivantes:

- Les listes d'appels du téléphone portable sont affichées dans le système multimédia.
- Le cas échéant, vous devez confirmer la connexion pour le profil Bluetooth® PBAP lors du raccordement du téléphone portable.

Si le profil Bluetooth® PBAP n'est pas pris en charge, cela peut avoir les conséquences suivantes:

- Le système multimédia génère une liste d'appels distincte.
- La liste d'appels n'est pas synchronisée avec celles du téléphone portable.

Lancement d'un appel à partir de la liste d'appels

Système multimédia:

↳ Téléphone ▶  Journal

- ▶ Sélectionnez un numéro.
L'appel est lancé.

SMS

Vue d'ensemble des fonctions SMS

Si le téléphone portable raccordé reconnaît le profil Bluetooth® MAP, vous pouvez utiliser les fonctions Messages dans le système multimédia.

Pour de plus amples informations sur les réglages et sur les fonctions supportées par les téléphones portables compatibles Bluetooth®, adressez-vous à un point de service Mercedes-Benz ou consultez le <http://www.mercedes-benz.com/connect>.

Avec certains téléphones portables, des réglages supplémentaires doivent encore être effectués une fois la liaison avec le système multimédia établie (voir la notice d'utilisation du fabricant).

Les nouveaux SMS reçus sont indiqués par un signal sonore et le symbole  sur l'écran du système multimédia.

En fonction du téléphone portable, le système multimédia affiche uniquement les SMS entrants ou les 100 SMS les plus récents.

Réglage de l'affichage des SMS

Système multimédia:

↳ Télé-
phone ▶  Options ▶ SMS ▶ Affichage des messages

▶ Sélectionnez .

Un menu apparaît avec les options suivantes:

- Tous les messages
- Nouveaux messages et messages non lus
- Nouveaux messages
- OFF (les SMS ne sont pas automatiquement affichés)

▶ Sélectionnez l'option souhaitée.

Lecture d'un SMS

Système multimédia:

↳ Téléphone ▶  SMS

Lecture

- ▶ Sélectionnez un SMS.
Le texte du message apparaît.

Utilisation de la fonction de lecture vocale

- ▶ Sélectionnez un SMS.
- ▶ Sélectionnez [Lecture vocale](#).
Le SMS est lu.

Rédaction et envoi d'un SMS

Système multimédia:

↳ Téléphone ▶  SMS

- ▶ Sélectionnez [Rédiger un nouveau SMS](#).

Ajout d'un destinataire

- ▶ Sélectionnez [Appuyez pour ajouter un destinataire...](#)
- ▶ Sélectionnez le contact.

Dictée vocale d'un texte

- ▶ Sélectionnez [Appuyez pour lancer la dictée vocale...](#)
- ▶ **Démarrage de la fonction de dictée vocale** : appuyez sur l'élément de commande central.
L'application Dictée vocale est chargée.
Si le système n'était pas encore relié à Internet, la connexion est établie.

- ▶ Énoncez le message.
Le mode Dictée s'arrête automatiquement dès que vous cessez de parler.
Une fois le message vocal traité, il est affiché sur l'écran sous forme de texte.

- ▶ **Remplacement du message** : sélectionnez [Remplacer le message](#).
Le texte déjà dicté et affiché sur l'écran est réinitialisé. Vous pouvez ensuite recommencer la dictée.

Modification du texte

- ▶ Sélectionnez le mot.
- ▶ **Affichage du menu de correction** : appuyez sur l'élément de commande central.
Vous pouvez sélectionner les options suivantes:
 - Rectification des majuscules/minuscules (si cette fonction est supportée par le jeu de caractères)
 - Elargissement de la sélection de mots
 - Effacement de la sélection

- Enregistrement d'une nouvelle dictée vocale

- ▶ **Sortie du menu** : sélectionnez [Terminé](#).

Envoi d'un SMS

- ▶ Sélectionnez [Envoyer un SMS](#).

Réponse à un SMS

Système multimédia:

↳ Téléphone ▶  SMS

- ▶ Ouvrez le SMS.
- ▶ Sélectionnez .
- ▶ Sélectionnez [Répondre](#).

Appel de l'expéditeur d'un SMS

Système multimédia:

↳ Téléphone ▶  SMS

- ▶ Ouvrez le SMS.
- ▶ Sélectionnez .
- ▶ Sélectionnez [Appeler expéditeur](#).

Effacement d'un SMS

Système multimédia:

↳ Téléphone ➤ SMS

▶ Sélectionnez .

▶ **Effacement d'un SMS** : sélectionnez **Effacer**.

▶ Boîte d'envoi

ou

▶ Sélectionnez **Brouillons**.

Apple CarPlay™

Vue d'ensemble d'Apple CarPlay™

⚠ ATTENTION Les systèmes d'information et les appareils de communication risquent de détourner votre attention

L'utilisation de systèmes d'information et d'appareils de communication intégrés au véhicule pendant la marche pourrait détourner votre attention de la circulation. Vous risquez en outre de perdre le contrôle du véhicule.

▶ N'utilisez ces appareils que si les conditions de circulation le permettent.

▶ Si ce n'est pas le cas, arrêtez-vous en tenant compte des conditions de circulation et procédez à des entrées dans le système uniquement lorsque le véhicule est à l'arrêt.

Lorsque vous utilisez le système multimédia, tenez compte des dispositions légales en vigueur dans le pays dans lequel vous vous trouvez. Apple CarPlay™ vous permet d'utiliser les fonctions de votre iPhone® par l'intermédiaire du système multimédia. La commande s'effectue à l'aide de l'élément de commande central ou avec le système de commande vocale Siri®. Pour activer le système de commande vocale, appuyez longuement sur la touche  du volant multifonction.

Lorsque vous utilisez Apple CarPlay™ par l'intermédiaire du système de commande vocale, vous pouvez continuer d'utiliser le système multimédia par l'intermédiaire du LINGUATRONIC (→ page 238).

Vous ne pouvez raccorder au système multimédia qu'un seul téléphone portable à la fois via Appel CarPlay™.

La disponibilité d'Apple CarPlay™ peut varier selon les pays.

L'application ainsi que les services et contenus qui y sont associés relèvent de la responsabilité du fournisseur concerné.

Informations relatives à Apple CarPlay™

Lors de l'utilisation d'Apple CarPlay™, différentes fonctions du système multimédia ne sont pas disponibles (la téléphonie ou les sources média Bluetooth® Audio et iPod®, par exemple).

Vous ne pouvez activer qu'un seul guidage à la fois. Lorsqu'un guidage démarre sur le téléphone portable et qu'un guidage est déjà activé sur le système multimédia, ce dernier sera désactivé.

Affichage des réglages du son d'Apple CarPlay™

Système multimédia:

↳ Connect ➤ Apple CarPlay ➤ Son

▶ Sélectionnez le menu Son (→ page 348).

Déconnexion d'Apple CarPlay™

Système multimédia:

➔ Connect ➔ Apple CarPlay

▶ Sélectionnez **Déconnexion**.

La connexion est désactivée.

Le téléphone portable continue d'être alimenté en courant.

ou

▶ Interrompez la connexion par câble de raccordement entre le téléphone portable et le système multimédia.

Mercedes-Benz recommande d'interrompre la connexion par le câble de raccordement uniquement lorsque le véhicule est à l'arrêt.

Données du véhicule transmises avec Android Auto et Apple CarPlay™

Vue d'ensemble des données du véhicule transmises

Lorsque vous utilisez Android Auto ou Apple CarPlay™, des données du véhicule prédéfinies sont transmises au téléphone portable. Cela vous permet une utilisation optimale de services

sélectionnés du téléphone portable. Un accès actif aux données du véhicule n'a pas lieu.

Les informations système suivantes sont transmises:

- Version de logiciel du système multimédia
- ID système (anonymisé)

La transmission de ces données sert à optimiser la communication entre véhicule et téléphone portable.

Pour ce faire, et aussi pour pouvoir associer plusieurs véhicules au téléphone portable, un code d'identification du véhicule est généré de façon aléatoire.

Cet identifiant est absolument indépendant du numéro d'identification du véhicule (VIN) et il est supprimé lorsque le système multimédia est réinitialisé (→ page 273).

Les données suivantes relatives à l'état du véhicule sont transmises:

- Position de la boîte de vitesses (rapport engagé)
- Distinction entre le stationnement, l'immobilisation, le déplacement et la conduite

- Mode jour/nuit du combiné d'instruments

La transmission de ces données sert à adapter la représentation des contenus à la situation de marche.

Les données de position suivantes sont transmises:

- Coordonnées
- Vitesse
- Direction de la boussole
- Direction de l'accélération

Ces données sont uniquement transmises alors que la navigation est activée afin de l'améliorer (poursuite de la navigation dans un tunnel, par exemple).

Mercedes me connect

Informations relatives à Mercedes me connect

Mercedes me connect propose notamment les services suivants:

- Gestion des accidents et des pannes (touche «me»)
- Demande de rendez-vous (touche «me»)
- Système d'appel d'urgence Mercedes-Benz (touche SOS)

Le Centre d'Appels Clients Mercedes-Benz et la centrale d'appels d'urgence de Mercedes-Benz se tiennent à votre disposition 24 heures sur 24.

La touche «me» et la touche d'appel d'urgence se trouvent sur l'unité de commande au toit du véhicule (→ page 315).

Vous pouvez également joindre le Centre d'Appels Clients Mercedes-Benz par l'intermédiaire du système multimédia (→ page 315).

Tenez compte du fait que Mercedes me connect est un service de Mercedes-Benz. Dans les cas d'urgence, composez en priorité les numéros

d'appel d'urgence nationaux habituels. Dans les cas d'urgence, vous pouvez également utiliser le système d'appel d'urgence Mercedes-Benz(→ page 318).

Appel du Centre d'Appels Clients Mercedes-Benz par l'intermédiaire du système multimédia

Conditions requises

- Vous avez accès à un réseau GSM.
- Dans la région correspondante, une couverture réseau GSM du partenaire contractuel est disponible.
- Le contact est mis pour que les données du véhicule puissent être transférées automatiquement.

Système multimédia:

☞ Téléphone ☞  Contacts

- ▶ Appelez [Mercedes me connect](#). Avec votre autorisation, le système multimédia envoie les données nécessaires du véhicule.

La transmission des données est affichée sur l'écran du système multimédia. Vous pouvez ensuite sélectionner un service de manière à être mis en relation avec un interlocuteur du Centre d'Appels Clients Mercedes-Benz.

Lancement des appels par l'intermédiaire de l'unité de commande au toit

Conditions requises

- Vous avez accès à un réseau GSM.
- Dans la région correspondante, une couverture réseau GSM du partenaire contractuel est disponible.
- Le contact est mis pour que les données du véhicule puissent être transférées automatiquement.

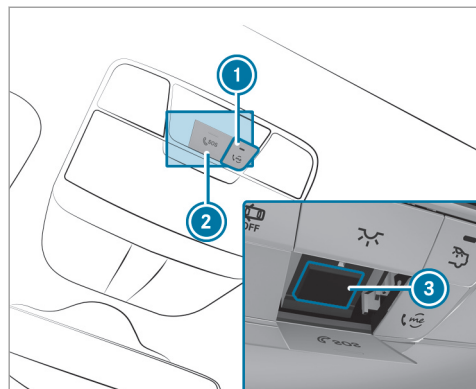

- ① Touche d'appel de service (touche «me»)
- ② Cache de la touche SOS
- ③ Touche SOS

► **Lancement d'un appel de service :** appuyez sur la touche ①.

► **Lancement d'un appel d'urgence :** appuyez brièvement sur le cache de la touche SOS ② pour l'ouvrir.

► Maintenez la touche SOS ③ enfoncée pendant au moins 1 seconde.

Un appel d'urgence peut être lancé même lorsqu'un appel de service est en cours. Cet appel a priorité sur tous les autres appels en cours.

Les appels de service sont possibles uniquement lorsqu'un réseau de téléphonie mobile est disponible.

Informations sur l'appel de service par l'intermédiaire de la touche «me»

Un appel vers le Centre d'Appels Clients Mercedes-Benz a été lancé par l'intermédiaire de la touche «me» située sur l'unité de commande au toit ou par l'intermédiaire du système multimédia.

Vous bénéficiez d'une assistance en cas de panne:

- Un technicien Mercedes-Benz qualifié procède sur place à la réparation et/ou le véhicule est remorqué jusqu'au point de service Mercedes-Benz le plus proche.

Ces prestations de service peuvent engendrer des frais.

Vous pouvez obtenir des informations entre autres sur les thèmes suivants:

- Activation de Mercedes me connect
- Utilisation du véhicule
- Point de service Mercedes-Benz le plus proche
- Autres produits et services proposés par Mercedes-Benz

Des données sont transmises pendant la liaison avec le Centre d'Appels Clients Mercedes-Benz (→ page 317).

Informations sur la gestion des accidents Mercedes me connect

La gestion des accidents Mercedes me connect complète le système d'appel d'urgence Mercedes-Benz (→ page 318).

Un appel d'urgence a été lancé à la centrale d'appels d'urgence de Mercedes-Benz suite à un accident:

- Une liaison téléphonique est établie avec un interlocuteur de la centrale d'appels d'urgence de Mercedes-Benz.

- Si nécessaire, l'interlocuteur de la centrale d'appels d'urgence de Mercedes-Benz transfère l'appel à la gestion des accidents Mercedes me connect.
- Si nécessaire, le véhicule est remorqué jusqu'à un point de service Mercedes-Benz.

Prise d'un rendez-vous de maintenance via Mercedes me connect

Si vous avez activé le service de gestion de la maintenance, les données nécessaires du véhicule sont transmises automatiquement au Centre d'Appels Clients Mercedes-Benz. Vous recevez alors des recommandations individuelles pour la maintenance de votre véhicule.

Le système multimédia vous rappelle au bout d'un certain temps qu'un service de maintenance arrive à échéance, même si vous n'avez pas autorisé la gestion de maintenance. Un message vous demande si vous souhaitez convenir d'un rendez-vous.

► **Pour prendre rendez-vous à l'atelier :** sélectionnez **Appeler**.

Une fois que vous avez donné votre accord, les données du véhicule sont transmises et

un collaborateur du Centre d'Appels Clients Mercedes-Benz convient avec vous d'un rendez-vous à l'atelier. Les informations sont ensuite transmises à l'atelier de votre choix. Celui-ci vous contacte ensuite dans les 24 heures.

- ⓘ Si vous sélectionnez **Plus tard** après l'affichage du message de maintenance, le message est masqué, puis s'affiche de nouveau au bout d'un certain temps.

Accord pour la transmission des données dans Mercedes me connect

Conditions requises

- Un appel de service par l'intermédiaire du système multimédia (→ page 315) ou de l'unité de commande au toit (→ page 315) est en cours.

Lorsque les services de dépannage et de conciergerie de Mercedes me connect ne sont pas activés, le message **Acceptez-vous de transmettre les données du véhicule et sa position au Centre d'Appels Clients Mercedes-Benz afin de**

faciliter le traitement de votre demande? s'affiche.

- Sélectionnez **Oui**.
Les données nécessaires du véhicule sont transmises automatiquement.

Données transmises pendant l'appel de service

Lorsque vous lancez un appel de service via Mercedes me connect, diverses données sont transmises.

En fonction des services activés, les données suivantes sont transmises lors de chaque appel:

- Numéro d'identification du véhicule
- Numéro d'identification client Mercedes me
- Raison de l'appel
- Langue réglée dans le système multimédia
- Confirmation de la demande de protection des données
- Position actuelle du véhicule
- Code de maintenance et code atelier

- Données sélectionnées relatives à l'état du véhicule

Lorsqu'aucun service n'est activé mais que la demande de protection des données a été confirmée, les données suivantes sont transmises:

- Numéro d'identification du véhicule
- Numéro d'identification client Mercedes me
- Raison de l'appel
- Langue réglée dans le système multimédia
- Confirmation de la demande de protection des données

Lorsque la demande de protection des données a été refusée, les données suivantes sont transmises:

- Raison de l'appel
- Refus de la demande de protection des données

Système d'appel d'urgence Mercedes-Benz

Informations relatives au système d'appel d'urgence Mercedes-Benz

Le système d'appel d'urgence Mercedes-Benz fonctionne uniquement dans les zones bénéficiant d'une couverture réseau de téléphonie mobile des partenaires contractuels. Une couverture réseau insuffisante (partenaires contractuels) peut empêcher l'envoi d'un appel d'urgence.

Pour les appels d'urgence automatiques, le contact doit être mis.

- ① Le système d'appel d'urgence Mercedes-Benz est activé d'usine.
- ① Si le système d'appel d'urgence Mercedes-Benz a été désactivé, la touche SOS est identifiée en conséquence. Si vous souhaitez activer le système d'appel d'urgence Mercedes-Benz, contactez votre distributeur. En cas de changement de propriétaire, par exemple en cas de vente du véhicule, l'ancien propriétaire (le vendeur) doit informer le nouveau propriétaire ou partenaire contrac-

tuel (l'acheteur), que le système d'appel d'urgence Mercedes-Benz est désactivé.

Vue d'ensemble du système d'appel d'urgence Mercedes-Benz

Le système d'appel d'urgence Mercedes-Benz peut contribuer à réduire de manière décisive le délai entre l'accident et l'arrivée des secours sur place. Il facilite la détermination de la position géographique lorsque le lieu de l'accident est difficilement repérable.

L'appel d'urgence peut être lancé automatiquement (→ page 319) ou manuellement. Ne lancez un appel d'urgence que lorsqu'un sauvetage est nécessaire pour vous ou d'autres personnes. Ne lancez pas d'appel d'urgence en cas de panne ou de problème similaire.

Affichages sur l'écran du système multimédia:

SOS READY: système d'appel d'urgence disponible

SOS NOT READY: le contact n'est pas mis ou le système d'appel d'urgence présente un défaut.

 apparaît sur l'écran lorsqu'un appel d'urgence est activé.

Pour en savoir plus sur la disponibilité régionale du système d'appel d'urgence Mercedes-Benz, voir le site Internet dédié au http://www.mercedes-benz.com/connect_ecall.

 Si aucun appel d'urgence n'est disponible, un message correspondant est affiché également sur l'écran multifonction du combiné d'instruments.

Lancement d'un appel d'urgence automatique

Conditions requises

- Le contact est mis.
- La batterie de démarrage est suffisamment chargée.

Lorsque les systèmes de retenue (les airbags ou les rétracteurs de ceinture, par exemple) ont été activés à la suite d'un accident, le système d'appel d'urgence Mercedes-Benz peut lancer un appel d'urgence automatiquement.

L'appel d'urgence a été lancé:

- Une liaison téléphonique est établie avec la centrale d'appels d'urgence de Mercedes-Benz.
- Un message avec les données concernant l'accident est transmis à la centrale d'appels d'urgence de Mercedes-Benz.

La centrale d'appels d'urgence de Mercedes-Benz peut transmettre les données à l'une des centrales d'appels d'urgence en fonction de la position du véhicule.

- Dans certaines conditions, des données supplémentaires sont transmises à la centrale d'appels d'urgence de Mercedes-Benz par canal vocal.

Les mesures nécessaires au sauvetage, dépannage ou remorquage jusqu'à un point de service Mercedes-Benz peuvent ainsi être mises en œuvre rapidement.

La touche SOS située sur l'unité de commande au toit clignote jusqu'à la fin de l'appel d'urgence.

Vous ne pouvez pas immédiatement mettre fin à un appel d'urgence automatique.

S'il n'est pas possible d'établir une connexion avec la centrale d'appels d'urgence, un message correspondant apparaît sur l'écran.

 Composez le numéro d'appel d'urgence local sur le téléphone portable.

Si un appel d'urgence a été lancé:

- Dans la mesure où les conditions de circulation le permettent, restez dans le véhicule jusqu'à ce qu'une liaison téléphonique soit établie avec un opérateur de la centrale d'appels d'urgence.
- Sur la base du rapport de l'accident, l'opérateur décide si l'intervention des secours et/ou de la police est nécessaire sur le lieu de l'accident.

Lancement d'un appel d'urgence manuel

 Maintenez la touche SOS située sur l'unité de commande au toit enfoncée pendant au moins 1 seconde.

L'appel d'urgence a été lancé:

- Une liaison téléphonique est établie avec la centrale d'appels d'urgence de Mercedes-Benz.
- Dans la mesure où les conditions de circulation le permettent, restez dans le véhicule jusqu'à ce qu'une liaison téléphonique soit établie avec un opérateur de la centrale d'appels d'urgence.
- Sur la base du rapport de l'accident, l'opérateur décide si l'intervention des secours et/ou de la police est nécessaire sur le lieu de l'accident.
- Un message avec les données concernant l'accident est transmis à la centrale d'appels d'urgence de Mercedes-Benz.

La centrale d'appels d'urgence de Mercedes-Benz peut transmettre les données à l'une des centrales d'appels d'urgence en fonction de la position du véhicule.

- Dans certaines conditions, des données supplémentaires sont transmises à la centrale d'appels d'urgence de Mercedes-Benz par canal vocal.

Les mesures nécessaires au sauvetage, dépannage ou remorquage jusqu'à un point de service Mercedes-Benz peuvent ainsi être mises en œuvre rapidement.

S'il n'est pas possible d'établir une connexion avec la centrale d'appels d'urgence, un message correspondant apparaît sur l'écran du système multimédia.

- ▶ Composez le numéro d'appel d'urgence local sur le téléphone portable.

Fin d'un appel d'urgence lancé par inadvertance

- ▶ Sélectionnez  par l'intermédiaire du volant multifonction.

Données transmises par le système d'appel d'urgence Mercedes-Benz

Les données suivantes sont transmises à la centrale d'appels d'urgence de Mercedes-Benz:

- Données GPS sur la position du véhicule
- Données de position GPS enregistrées (à quelques 100 mètres avant l'accident)
- Sens de la marche

- Numéro d'identification du véhicule
- Mode de propulsion du véhicule
- Nombre estimé de personnes dans le véhicule
- Disponibilité ou non de Mercedes me connect
- Type d'appel d'urgence (automatique ou manuel)
- Heure de l'accident
- Langue réglée dans le système multimédia

Afin de clarifier les circonstances de l'accident, les mesures suivantes peuvent être prises jusqu'à une heure après le lancement de l'appel d'urgence:

- La position actuelle du véhicule peut être interrogée.
- Une liaison téléphonique peut être établie avec les occupants.

Fonctions Online et Internet

Connexion Internet

Informations sur la connexion Internet

⚠ ATTENTION Les systèmes d'information et les appareils de communication risquent de détourner votre attention

L'utilisation de systèmes d'information et d'appareils de communication intégrés au véhicule pendant la marche pourrait détourner votre attention de la circulation. Vous risquez en outre de perdre le contrôle du véhicule.

- ▶ N'utilisez ces appareils que si les conditions de circulation le permettent.
- ▶ Si ce n'est pas le cas, arrêtez-vous en tenant compte des conditions de circulation et procédez à des entrées dans le système uniquement lorsque le véhicule est à l'arrêt.

Lorsque vous utilisez le système multimédia, tenez compte des dispositions légales en vigueur dans le pays dans lequel vous vous trouvez.

⚠ ATTENTION La manipulation d'appareils de communication mobiles pendant la marche détourne votre attention de la circulation.

La manipulation d'appareils de communication mobiles pendant la marche détourne votre attention de la circulation. Vous risquez en outre de perdre le contrôle du véhicule.

- ▶ Manipulez ces appareils uniquement lorsque le véhicule est à l'arrêt.

En ce qui concerne l'utilisation dans le véhicule des appareils de communication mobiles, tenez compte des dispositions légales en vigueur dans le pays où vous vous trouvez. Pour pouvoir utiliser Mercedes-Benz Apps et l'accès à Internet, Mercedes me connect doit être activé et opérationnel. Mercedes me connect doit en outre être activé pour Mercedes-Benz Apps et l'accès à Internet.

Les fonctions Internet ne peuvent être utilisées que de manière limitée pendant la marche.

Etablissement de la connexion Internet

Système multimédia:

 [Connect](#)

▶ Exemple: sélectionnez  [Navigateur](#).

ⓘ En règle générale, le système multimédia établit automatiquement la connexion Internet. Si le système multimédia n'est pas connecté à Internet, la connexion Internet est établie lors de l'utilisation d'une fonction Internet.

Etat de la connexion

Vue d'ensemble de l'état de la connexion



- ① Affichage de la connexion en cours

Affichage de l'état de la connexion

Système multimédia:

↳ Système ▶ Réseaux/connexions

▶ Sélectionnez [Etat de la connexion Internet](#).

- ① Le volume approximatif de données transmises est affiché.

Mercedes-Benz Apps

Affichage des Mercedes-Benz Apps

Conditions requises

- Vous avez effectué l'enregistrement pour pouvoir utiliser les Mercedes-Benz Apps.
- Vous avez validé les conditions générales de vente.

Système multimédia:

↳ Connect ▶ Mercedes-Benz Apps

▶ Sélectionnez une application.

- ① Les produits proposés dépendent du pays. Des redevances peuvent être appliquées.

Utilisation des Mercedes-Benz Apps par l'intermédiaire de la commande vocale

Conditions requises

- Vous avez effectué l'enregistrement pour pouvoir utiliser les Mercedes-Benz Apps.
- Vous avez validé les conditions générales de vente.

Le symbole  dans l'application vous indique si une application Mercedes-Benz peut être com-

mandée par l'intermédiaire du système de commande vocale.

▶ Sélectionnez une application Mercedes-Benz (→ page 322).

Le menu de l'application apparaît.

▶ **Utilisation de la commande vocale :** sélectionnez  [Langue](#).

▶ Énoncez la question ou la demande.

- ① Le système de commande vocale n'est pas disponible dans tous les pays ni dans toutes les langues.

Navigateur Web

Affichage d'une page Web

⚠ ATTENTION Les systèmes d'information et les appareils de communication risquent de détourner votre attention

L'utilisation de systèmes d'information et d'appareils de communication intégrés au véhicule pendant la marche pourrait détourner votre attention de la circulation. Vous ris-

quez en outre de perdre le contrôle du véhicule.

- ▶ N'utilisez ces appareils que si les conditions de circulation le permettent.
- ▶ Si ce n'est pas le cas, arrêtez-vous en tenant compte des conditions de circulation et procédez à des entrées dans le système uniquement lorsque le véhicule est à l'arrêt.

Lorsque vous utilisez le système multimédia, tenez compte des dispositions légales en vigueur dans le pays dans lequel vous vous trouvez.
Système multimédia:

➔ Connect ➔  Navigateur ➔  Entrer une URL

- ▶ Entrée d'une adresse Web
- ▶ **Fin de l'entrée et affichage de la page Web** : sélectionnez  .

Affichage et masquage du menu du navigateur Web

Si vous appelez une page Web en sélectionnant un lien par exemple, le menu du navigateur Web est rabattu.

- ▶ **Affichage et masquage** : appuyez sur la touche .
- ❶ Le navigateur Web prend en charge la lecture de vidéos.
- ❶ Les pages Web ou les vidéos ne peuvent pas être affichées pendant la marche.

Vue d'ensemble du navigateur Web



- ❶ Entrée d'une URL
- ❷ Favoris
- ❸ Page Web précédente
- ❹ Page Web suivante
- ❺ Options
- ❻ Fermeture du navigateur

Affichage des options du navigateur Web

Système multimédia:

↳ Connect ▶  Naviga-
teur ▶  Options



Vous pouvez sélectionner les fonctions suivantes:

- Recharger la page/Annuler
- Agrandir
- Paramètres du navigateur
- Effacer les données du navigateur

- ▶ Sélectionnez une option.
- ▶ Effectuez les réglages souhaités.

Affichage des réglages du navigateur Web

Système multimédia:

↳ Connect ▶  Naviga-
teur ▶  Options ▶ Paramètres du navi-
gateur

Vous pouvez sélectionner les fonctions suivantes:

- Bloquer les popups
- Activer Javascript

- Autoriser les cookies

- ▶ Activez ou désactivez la fonction.

Effacement des données du navigateur

Système multimédia:

↳ Connect ▶  Naviga-
teur ▶  Options ▶ Effacer les données
du navigateur

Vous pouvez sélectionner les options suivantes:

- Tous
- Cache
- Cookies
- URL entrées
- Données de formulaire

- ▶ Sélectionnez une option.
- ▶ Sélectionnez Oui.

Gestion des favoris

Système multimédia:

↳ Connect ▶  Naviga-
teur ▶  Favoris

Sélection d'un favori

- ▶ Sélectionnez une entrée.

Création d'un favori

- ▶ Sélectionnez **Créer un nouveau favori**.
- ▶ Entrez une URL et un nom.
- ▶ Sélectionnez **ok**.

Modification d'un favori

- ▶ Sélectionnez un favori.
- ▶ Sélectionnez .
- ▶ Sélectionnez **Modifier**.
- ▶ Entrez une URL et un nom.
- ▶ Sélectionnez **ok**.

Effacement des favoris

- ▶ Sélectionnez un favori.
- ▶ Sélectionnez .

- ▶ Sélectionnez **Effacer**.
- ▶ Sélectionnez **Oui**.

Fermeture du navigateur Web

Système multimédia:

- ↳ **Connect** ▶▶  **Navigateur**
- ▶ Sélectionnez  **Fermer le navigateur**.

Radio internet

Affichage de la radio par Internet

Conditions requises

- Le service radio par Internet est activé.
- Un volume de données est disponible.
En fonction du pays, ce volume de données doit être acheté.
- Il existe une connexion Internet rapide pour une transmission sans perturbations.
Les services dépendent du pays.
Pour de plus amples informations, adressez-vous à un point de service Mercedes-Benz.

Système multimédia:

- ↳ **Radio** ▶▶  **Source radio**

- ▶ Sélectionnez **Radio Tuneln**.
L'affichage du mode Radio par Internet apparaît. Vous entendez la dernière station réglée.
- ⓘ La qualité de la connexion dépend de la réception locale.

Vue d'ensemble de la radio par Internet

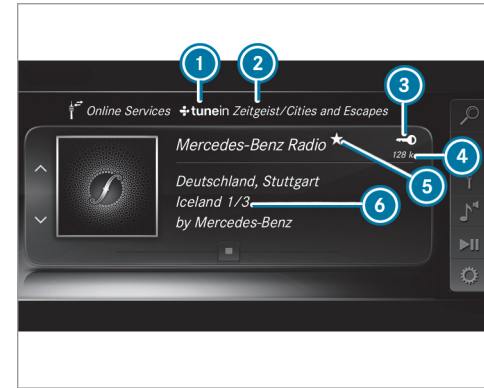

- ① Opérateur de radio par Internet
- ② Catégorie sélectionnée
- ③ Affichage en cas de connexion avec un compte utilisateur privé
- ④ Débit de données

- 5 Mémorisation de la station actuelle en tant que favori
- 6 Données complémentaires sur la station actuelle

Sélection et connexion des stations radio Internet

Système multimédia:

↳ Radio ▶ Source radio ▶ Radio Tuneln ▶ Rechercher

- ▶ Sélectionnez une catégorie.
- ▶ Sélectionnez une station.
La connexion est établie automatiquement.

ou

- ▶ Sélectionnez **Entrez une adresse ou une destination spéciale...**
- ▶ Saisissez un nom de station dans le champ d'entrée.

- i Lors de l'utilisation de la radio par Internet, une quantité importante de données peut être transmise.

Mémorisation et effacement d'une station radio Internet dans les favoris

Système multimédia:

↳ Radio ▶ Source radio ▶ Radio Tuneln

- ▶ Sélectionnez une station.
- ▶ Appuyez sur l'élément de commande central jusqu'à ce qu'un signal sonore retentisse. Le symbole ★ apparaît à côté du nom de la station.
- ▶ Sélectionnez ★ Favoris.
La liste des favoris avec toutes les stations en mémoire apparaît.

ou

- ▶ Créez un compte auprès de l'opérateur en ligne (radio Tuneln), puis inscrivez-vous au système multimédia.
Vos favoris seront diffusés sur le système multimédia.

Effacement de favoris

- ▶ Sélectionnez ★ Favoris.
- ▶ Sélectionnez une station.

- ▶ Appuyez sur l'élément de commande central jusqu'à ce qu'un signal sonore retentisse. Le symbole ★ à côté du nom de la station disparaît.

Réglage des options de la radio par Internet

Système multimédia:

↳ Radio ▶ Source radio ▶ Radio Tuneln ▶ Options

Vous pouvez sélectionner les options suivantes:

- **Sélectionner le flux:** sélection de la qualité du flux
- **Se connecter à Tuneln:** connexion à votre compte utilisateur Tuneln
- **Se déconnecter du compte:** déconnexion de votre compte utilisateur Tuneln
- ▶ Sélectionnez une option.

Médias

Mode Audio

Informations sur le mode audio

⚠ ATTENTION La manipulation de supports de données risque de détourner votre attention

La manipulation de supports de données pendant la marche peut détourner votre attention de la circulation. Vous risquez en outre de perdre le contrôle du véhicule.

▶ Manipulez uniquement les supports de données lorsque le véhicule est à l'arrêt.

Systèmes de fichiers autorisés:

- FAT32
- exFAT
- NTFS

Supports de données autorisés:

- Carte SD
- Supports de données USB

- iPod®/iPhone®
- Appareils MTP
- Appareils audio Bluetooth®

- i** Tenez compte des remarques suivantes:
- Le système multimédia gère jusqu'à 50 000 fichiers reconnus au total.
 - Des supports de données jusqu'à 2 To sont pris en charge (espace adressable de 32-bits).

Formats reconnus:

- MP3
- WMA
- AAC
- WAV
- FLAC
- ALAC

- i** Tenez compte des remarques suivantes:
- La multitude de fichiers musicaux disponibles en ce qui concerne l'encodage, la fréquence d'échantillonnage et le débit

binaire ne permet pas de garantir la reproductibilité de chacun d'entre eux.

- La multitude d'appareils USB disponibles sur le marché ne permet pas de garantir la reproductibilité de chacun d'entre eux.
- Les fichiers musicaux qui sont protégés contre la copie ou les fichiers cryptés par des DRM ne peuvent pas être lus.
- Les lecteurs MP3 doivent prendre en charge le protocole MTP (Media Transfer Protocol).



Fabriqué sous licence de Dolby Laboratories. Dolby, Dolby Audio et le symbole du double D sont des marques déposées de Dolby Laboratories.



Gracenote, MusicID, Playlist Plus, le logo de Gracenote et son inscription «Powered by Gracenote» sont des marques déposées ou des marques enregistrées de Gracenote, Inc. aux États-Unis et/ou dans d'autres pays.

Remarques sur les droits d'auteur

Les fichiers audio que vous pouvez enregistrer vous-même ou lire sont protégés par des droits d'auteur. Dans de nombreux pays, la copie est interdite sans autorisation préalable du détenteur des droits, même pour un usage privé. Renseignez-vous sur les dispositions légales en vigueur sur les droits d'auteur et tenez-en compte.

Activation du mode Médias

Système multimédia:

→ Médias → Sources média

- ▶ Sélectionnez une source média.
Les fichiers musicaux lisibles sont lus.

Introduction et retrait de la carte SD

⚠ DANGER Danger de mort en cas d'ingestion de cartes SD

Les cartes SD sont de petites pièces. Elles peuvent être ingérées et provoquer un étouffement.

- ▶ Conservez les cartes SD hors de portée des enfants.
- ▶ En cas d'ingestion d'une carte SD, consultez immédiatement un médecin.

! **REMARQUE** Endommagement dû à des températures élevées

Des températures élevées risquent d'endommager la carte mémoire SD.

- ▶ Après utilisation, retirez la carte mémoire SD puis sortez-la du véhicule.

Système multimédia:

↳ Médias ▶  Sources
média ▶ Carte mém.

Introduction

Le kit de raccordement multimédia se trouve dans le bac de rangement sous l'accoudoir.

- ▶ Introduisez la carte SD dans la fente prévue à cet effet jusqu'à ce qu'elle s'enclenche. Le côté avec les contacts doit être orienté vers le bas.
Les fichiers musicaux lisibles sont lus.

Retrait

- ▶ Appuyez sur la carte SD.
- ▶ Retirez la carte SD.

Vue d'ensemble du mode Audio

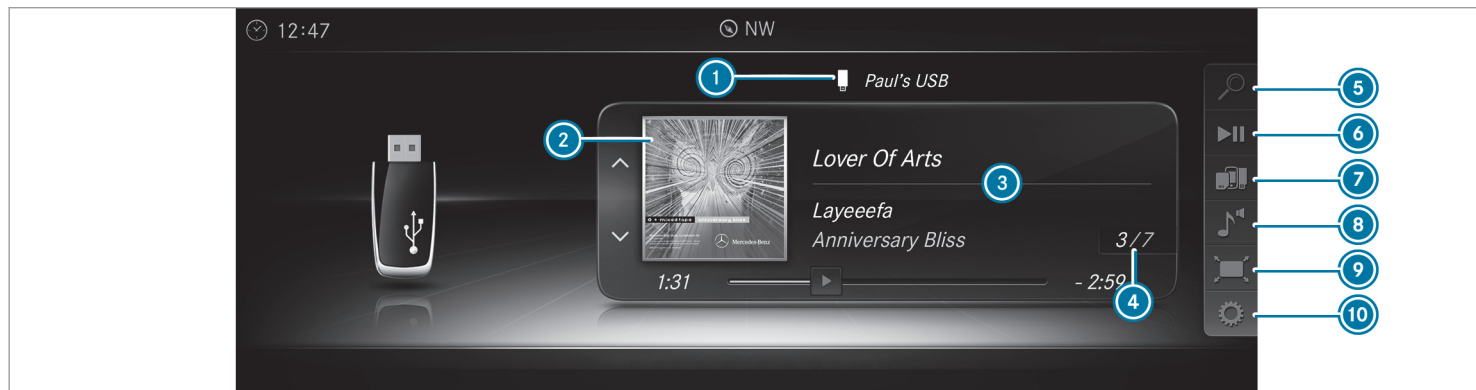

- ① Support de données actif
- ② Pochette de l'album
- ③ Titre, interprète, album
- ④ Numéro du titre et nombre de titres dans la liste des titres

- ⑤ Recherche
- ⑥ Fonctions de lecture
- ⑦ Sources média
- ⑧ Son

- ⑨ Plein écran (pour lecture de vidéos)
- ⑩ Options

Raccordement d'appareils USB

! **REMARQUE** Endommagement dû à des températures élevées

Des températures élevées risquent d'endommager les appareils USB.

- ▶ Après utilisation, retirez les appareils USB puis sortez-les du véhicule.

Le kit de raccordement multimédia se trouve dans le bac de rangement sous l'accoudoir et présente 2 prises USB. En fonction de l'équipement du véhicule, des prises USB supplémentaires se trouvent dans le vide-poches de la console centrale avant ou dans le bac de rangement basculant situé à l'arrière.

- ▶ Raccordez l'appareil USB à la prise USB. Si l'affichage du média correspondant est activé, les fichiers musicaux lisibles sont lus.

i Utilisez la prise USB  identifiée pour l'utilisation d'Apple CarPlay™ et Android Auto™.

Sélection d'un titre depuis la lecture de médias

Système multimédia:

 Médias

Sélection d'un titre par saut de titre

- ▶ **Saut de titre en avant ou en arrière** : naviguez vers le haut ou vers le bas.

Sélection d'un titre par l'intermédiaire de la liste actuelle des titres

- ▶ Sélectionnez .
- ▶ Sélectionnez **Liste titres actuelle**.
- ▶ Sélectionnez un titre.

Sélection des options de lecture

Système multimédia:

 Médias  Options

Écouter des titres similaires

- ▶ Sélectionnez **Écouter des titres similaires**. Une liste des titres contenant des titres similaires est créée et lue.

Mode de lecture



- ▶ Sélectionnez **Lecture aléatoire liste titres actuelle**. La liste actuelle des titres est lue dans un ordre aléatoire.
- ▶ Sélectionnez **Lecture aléatoire média actuel**. Tous les titres qui se trouvent sur le support de données actif sont lus dans un ordre aléatoire.
- ▶ Sélectionnez **Lecture ordre normal titres**. La liste actuelle des titres est lue dans le même ordre que sur le support de données.

Commande de la lecture de médias

Système multimédia:

 Médias  Fonctions de lecture

Une barre pour la commande de lecture apparaît.

- ▶ **Pause en cours de lecture** : appuyez sur le pavé tactile. Le symbole  apparaît.
- ▶ **Poursuite de la lecture** : appuyez de nouveau sur le pavé tactile. Le symbole  apparaît.

Avance/retour rapide

- ▶ Déplacement de  sur la barre de temps: balayez vers la gauche ou vers la droite sur le pavé tactile.

Masquage de la commande de lecture

- ▶ Appuyez sur la touche .

Mode vidéo

Activation du mode vidéo

Système multimédia:

 Médias   Sources média

- ▶ Sélectionnez un support de données.
Les fichiers vidéo lisibles sont lus.

Le système multimédia reconnaît les formats suivants:

- MPEG
- AVI, DivX, MKV
- MP4, M4V
- WMV

- ⓘ La multitude de fichiers vidéo disponibles en ce qui concerne l'encodage, les fréquences d'échantillonnage et les débits de données ne permet pas de garantir la reproductibilité de chacun d'entre eux.
Les vidéos sont reconnues jusqu'au Full HD (1920x1080).

Les fichiers vidéo qui sont protégés contre la copie ou les fichiers cryptés par des DRM (Digital Rights Management) ne peuvent pas être lus.

Vue d'ensemble du mode vidéo

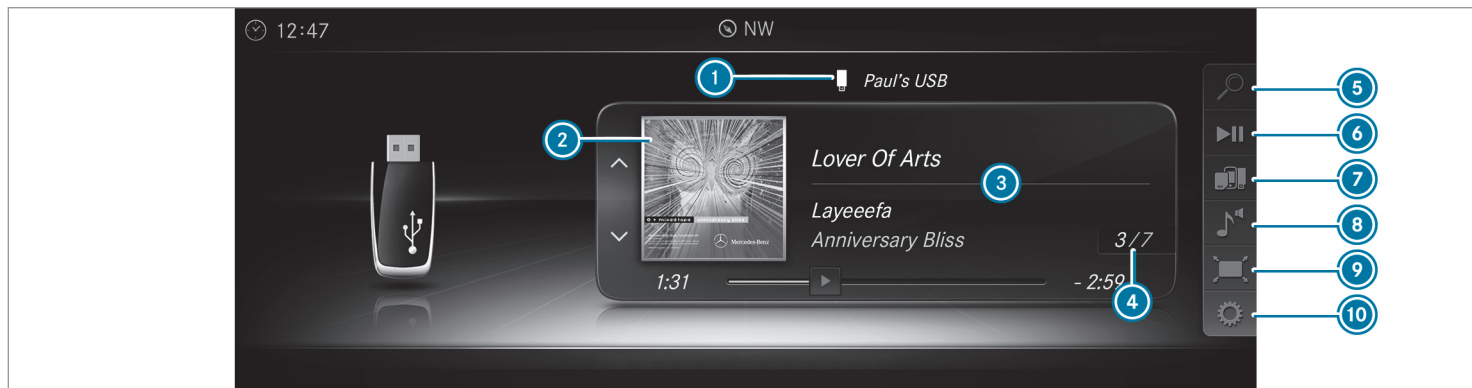

① Support de données actif

② Pochette de l'album

③ Titre, interprète, album

④ Numéro du titre et nombre de titres dans la liste des titres

⑤ Recherche

⑥ Fonctions de lecture

⑦ Sources média

⑧ Son

⑨ Plein écran (pour lecture de vidéos)

⑩ Options

Activation et désactivation du mode plein écran

Système multimédia:

↳ Médias ▶  Sources média

- ▶ Sélectionnez un support de données. Les fichiers vidéo lisibles sont lus.

- ▶ **Activation du mode plein écran** : sélectionnez  **Plein écran**.

- ▶ **Désactivation du mode plein écran** : appuyez sur le pavé tactile.

Exécution des réglages vidéo

Système multimédia:

↳ Médias ▶  Options ▶ Format de l'image

Vous disposez des formats d'images suivants:

- Automatique
- 16:9
- 4:3
- Agrandir

- ▶ Sélectionnez un format d'image.

Réglage manuel de la luminosité

- ▶ Sélectionnez **Luminosité**.
- ▶ Réglez la luminosité.

Recherche de fichiers multimédias

Lancement de la recherche de fichiers multimédias

Système multimédia:

↳ Médias ▶  Recherche

En fonction des sources média raccordées et des fichiers disponibles, vous pouvez sélectionner les catégories suivantes:

- Liste titres actuelle
- Recherche par mot-clé
- Listes de lecture
- Artistes
- Albums
- Titres
- Dossiers
- Genres musicaux
- Année

- Compositeurs
- Vidéos
- Podcasts (appareils Apple®)
- Livres audio (appareils Apple®)

- ▶ Sélectionnez une catégorie.

- ⓘ Les différentes catégories sont disponibles dès que le contenu du média a été lu et analysé.

Interface média

Informations sur l'interface média

L'interface média est une interface universelle pour le raccordement d'appareils audio portables. Le système multimédia dispose de 2 prises USB. Les divers dispositifs de raccordement USB se trouvent dans le vide-poches sous l'accoudoir.

Appareils reconnus

Par l'intermédiaire de l'interface média, vous pouvez raccorder les supports de données suivants:

- iPod®
- iPhone®
- Lecteur MP3

- Appareils USB

Pour obtenir plus de détails ainsi qu'une liste des appareils reconnus, consultez le <http://www.mercedes-benz.com/connect>. Vous trouverez les informations correspondantes dans la rubrique «Interface média».

Activation de l'interface média

Système multimédia:

 Médias   Sources média

- ▶ Raccordez un support de données à la prise USB (→ page 331).
- ▶ Sélectionnez un appareil multimédia. Les fichiers musicaux lisibles sont lus.

Vue d'ensemble de l'interface média

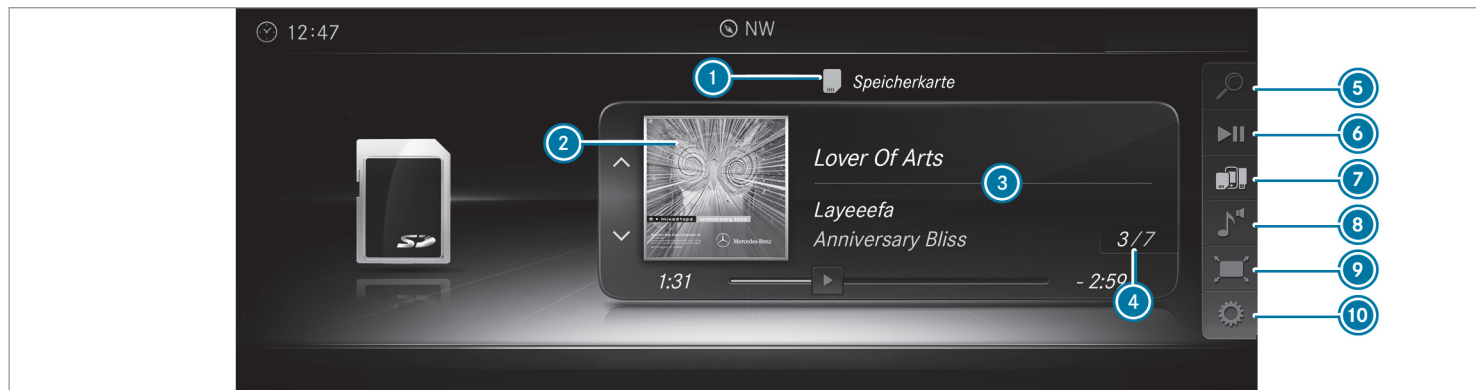

- ① Support de données actif
- ② Pochette de l'album
- ③ Interprète, titre et album
- ④ Numéro du titre et nombre de titres dans la liste des titres

- ⑤ Recherche
- ⑥ Fonctions de lecture
- ⑦ Sources média
- ⑧ Son

- ⑨ Plein écran (uniquement pour la lecture de vidéos)
- ⑩ Options

Bluetooth® Audio

Informations sur Bluetooth® Audio

Lorsque vous utilisez pour la première fois votre appareil audio Bluetooth® avec le système multimédia, vous devez l'autoriser (→ page 338).

Vue d'ensemble de Bluetooth® Audio

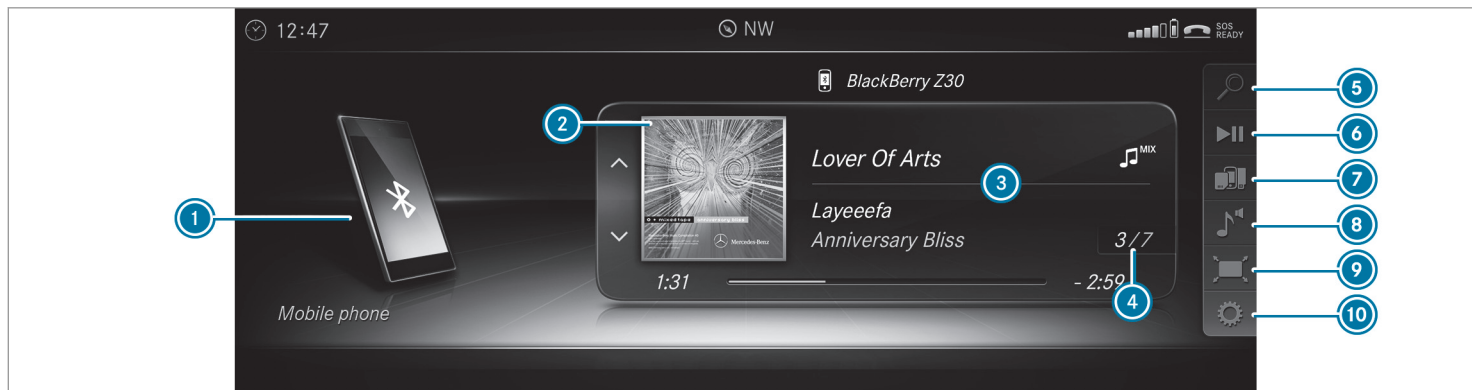

- ① Support de données actif
- ② Pochette de l'album

- ③ Titre, interprète, album

- ④ Numéro du titre et nombre de titres dans la liste des titres

- 5 Recherche
- 6 Fonctions de lecture
- 7 Sources média

Recherche et autorisation d'un appareil audio Bluetooth®

Conditions requises

- La fonction Bluetooth® du système multimédia et de l'appareil audio doit être activée (→ page 264).
- L'appareil audio doit reconnaître les profils audio Bluetooth® A2DP et AVRCP.
- L'appareil audio doit être «visible» pour les autres appareils.

Système multimédia:

↳ Médias ▶  Sources média ▶  Bluetooth Audio

Autorisation d'un appareil audio Bluetooth®

- ▶ Sélectionnez .
- ▶ Sélectionnez **Ajouter un nouvel appareil audio Bluetooth**.

- 8 Son
- 9 Plein écran (uniquement pour la lecture de vidéos)

▶ Sélectionnez **Lancer la recherche via le système**.

Les appareils audio trouvés sont affichés dans la liste des appareils.

▶ Sélectionnez un appareil audio Bluetooth®. La procédure d'autorisation est lancée. Un code apparaît sur le système multimédia et sur le téléphone portable.

▶ Si les codes sont identiques, confirmez ce code sur l'appareil audio. L'appareil audio est raccordé et la lecture commence.

Sélection d'un appareil audio Bluetooth® déjà autorisé

- ▶ Sélectionnez .
- ▶ Sélectionnez un appareil audio Bluetooth®.

- 10 Options

Etablissement de la connexion à partir de l'appareil audio Bluetooth®

Le nom d'appareil Bluetooth® du système multimédia est **MB BLUETOOTH XXXXX**.

▶ Sélectionnez **Rechercher via appareil**.

▶ Lancez l'autorisation sur l'appareil audio (voir la notice d'utilisation du fabricant). Un code apparaît sur le système multimédia et sur le téléphone portable.

▶ Si les codes sont identiques, confirmez ce code sur les 2 appareils. L'appareil audio est raccordé et la lecture commence.

Sur certains appareils audio, vous devez d'abord démarrer la lecture sur l'appareil lui-même afin que le système multimédia puisse lire les fichiers audio.

- i** Pour de plus amples informations sur l'autorisation et le raccordement d'un téléphone portable Bluetooth® spécifique, consultez le <http://www.mercedes-benz.com/connect> ou adressez-vous à un point de service Mercedes-Benz.

Activation du mode Bluetooth® Audio

Système multimédia:

- ↳ Médias » Sources média
- ▶ Sélectionnez  Bluetooth Audio.
Le système multimédia active l'appareil audio Bluetooth® connecté.

Sélection d'un lecteur de musique sur l'appareil audio Bluetooth®

Système multimédia:

- ↳ Médias » Sources média » Bluetooth Audio
- ▶ Sélectionnez un appareil audio Bluetooth®. Lorsque plusieurs lecteurs de musique sont disponibles sur l'appareil audio Bluetooth®, une liste apparaît.

- ▶ Sélectionnez un lecteur de musique.
La lecture commence.

Recherche d'un morceau de musique sur un appareil audio Bluetooth®

Système multimédia:

↳ Médias » Sources média » Bluetooth Audio

- ▶ Sélectionnez .
- ▶ Sélectionnez une catégorie.
La liste des titres apparaît.
- ▶ Sélectionnez un titre.
- i** Cette fonction est uniquement disponible si elle est prise en charge par le téléphone portable et le lecteur de musique sélectionné sur le téléphone portable.

Passage à un autre appareil audio Bluetooth® via NFC

Conditions requises

- Tenez compte des remarques relatives à l'utilisation de NFC (→ page 305).
- La vue d'ensemble du mode Bluetooth® Audio est affichée (→ page 337).

- ▶ Appuyez brièvement sur la zone NFC du téléphone portable (voir la notice d'utilisation du fabricant).

Si votre téléphone portable a déjà été autorisé comme appareil audio Bluetooth® sur le système multimédia, il est maintenant connecté.

Si le téléphone portable est autorisé pour la première fois comme appareil audio Bluetooth® sur le système multimédia, il sera connecté après la confirmation des instructions du téléphone portable (voir la notice d'utilisation du fabricant).

Déconnexion d'un appareil audio Bluetooth®

Système multimédia:

- ↳ Téléphone » Sources média
- ▶ Sélectionnez un appareil audio Bluetooth®.
- ▶ Sélectionnez  Désautoriser.
- ▶ Sélectionnez Oui.

Radio

Activation du mode Radio

Système multimédia:

↳ Radio

- ▶ **Egalement:** appuyez sur la touche **RADIO**.
L'affichage du mode Radio apparaît. Vous entendez la dernière station réglée dans la dernière bande de fréquences sélectionnée.

Vue d'ensemble du mode Radio



- ① Bande de fréquences active
- ② Nom de la station ou fréquence réglée
- ③ Interprète, titre, album et radiotexte

- ④ Liste des stations
- ⑤ Mémoire des stations/chaînes
- ⑥ Source radio

- ⑦ Son
- ⑧ Etiqueter ce titre
- ⑨ Options

Activation et désactivation de la radio HD

Système multimédia:

↳ Radio » ⚙️ Options » HD Radio



▶ Activez ou désactivez la fonction.

ⓘ HD Radio Technology manufactured under license from iBiquity Digital Corporation. U.S. and Foreign Patents. HD Radio™ and the HD, HD Radio, and “Arc” logos are proprietary trademarks of iBiquity Digital Corp.

Réglage de la bande de fréquences

Système multimédia:

↳ Radio » 📻 Source radio

Vous avez le choix entre HD Radio FM, HD Radio AM et Radio SiriusXM.

▶ Sélectionnez une bande de fréquences.

Réglage d'une station radio

Système multimédia:

↳ Radio

▶ Naviguez vers le haut ou vers le bas.

Affichage de la liste des stations radio

Système multimédia:

↳ Radio » 🔍

▶ Sélectionnez la station de votre choix.

Recherche d'une station radio à partir des noms de stations ou par l'entrée directe d'une fréquence

Système multimédia:

↳ Radio » 🔍 » 🔍

▶ Entrez un nom de station ou une fréquence.

▶ Sélectionnez OK. Les résultats de la recherche apparaissent.

▶ Sélectionnez la station de votre choix.

Mémorisation d'une station radio

Système multimédia:

↳ Radio » ★ Mémoire des stations/ chaînes

▶ Sélectionnez Enregistrer station/chaîne actuelle dans mémoire.

Modification de la mémoire des stations radio

Système multimédia:

↳ Radio ▶  Mémoire des stations/ chaînes

Déplacement d'une station:

- ▶ Sélectionnez une position mémoire et naviguez vers la gauche.
- ▶ Sélectionnez **Déplacer la station sélectionnée**.
- ▶ Sélectionnez une position mémoire.

Effacement d'une station:

- ▶ Sélectionnez une position mémoire et naviguez vers la gauche.
- ▶ Sélectionnez **Effacer la station/chaîne sélectionnée**.
- ▶ Sélectionnez **Oui**.

Étiquetage d'un morceau de musique

Système multimédia:

↳ Radio

Lorsque les émetteurs mettent à disposition des informations correspondantes, cette fonction vous permet de transférer des informations sur le morceau de musique en cours sur un appareil Apple®. Vous pouvez ensuite acquérir le fichier audio sur l'iTunes Store®.

- ▶ Sélectionnez  **Étiqueter ce titre**.
Les informations sur le titre sont mémorisées.

Activation et désactivation du radiotexte

Système multimédia:

↳ Radio ▶  Options ▶ **Afficher les informations radiotexte**

- ▶ Activez ou désactivez la fonction.

Autoradio satellite

Informations sur la radio satellite

Sirius XM® Satellite Radio propose plus de 175 canaux radio en qualité numérique avec entre autres des programmes non commerciaux (musique, sport, informations et divertissement). Sirius XM® Satellite Radio fait appel à une flotte de satellites ultra-performants et diffuse ainsi sur tout le territoire des Etats-Unis et du Canada. Vous pouvez profiter des programmes satellite moyennant une cotisation mensuelle. Pour de plus amples informations, adressez-vous au Sirius XM® Service Center ou consultez le <http://www.siriusxm.com> (pour les Etats-Unis) ou le <http://www.siriusxm.ca> (pour le Canada).

- ⓘ Sirius, XM and all related marks and logos are trademarks of Sirius XM Radio Inc. and its subsidiaries. All other marks, channel names and logos are the property of their respective owners. All rights reserved.

Restrictions de l'autoradio satellite

Il est possible que le mode Autoradio satellite ne soit momentanément pas disponible ou qu'il soit interrompu pour différentes raisons. Cela peut

être dû aux conditions environnementales ou topographiques sur lesquels Mercedes-Benz USA, LLC ne peut pas influencer. Par conséquent, il se peut que ce mode ne soit pas disponible à certains endroits.

Inscription à la radio satellite

Conditions requises

- Un équipement radio satellite
- Inscription auprès d'un fournisseur de radio satellite
- Si les frais d'inscription ne sont pas compris dans le prix d'achat du système, vous avez

besoin de votre numéro de carte de crédit pour l'activation de votre compte.

Système multimédia:

↳ Radio ▶  Source radio ▶▶ Radio SiriusXM ▶▶  Options

- ▶ Sélectionnez **Informations sur le service**. La fenêtre d'information sur le service avec l'ID de la radio et l'état actuel de l'inscription s'affiche.
- ▶ Etablissez une liaison avec le téléphone.

- ▶ Suivez les instructions du collaborateur. Le processus d'activation peut durer jusqu'à 10 minutes.

 Vous pouvez également activer le service satellite en ligne. Pour ce faire, consultez le <http://www.siriusxm.com> (pour les Etats-Unis) ou le <http://www.siriusxm.ca> (pour le Canada).

Activation du mode Radio satellite

Système multimédia:

- ↳ Radio ▶  Source radio
- ▶ Sélectionnez **Radio SiriusXM**.

Vue d'ensemble de la radio satellite

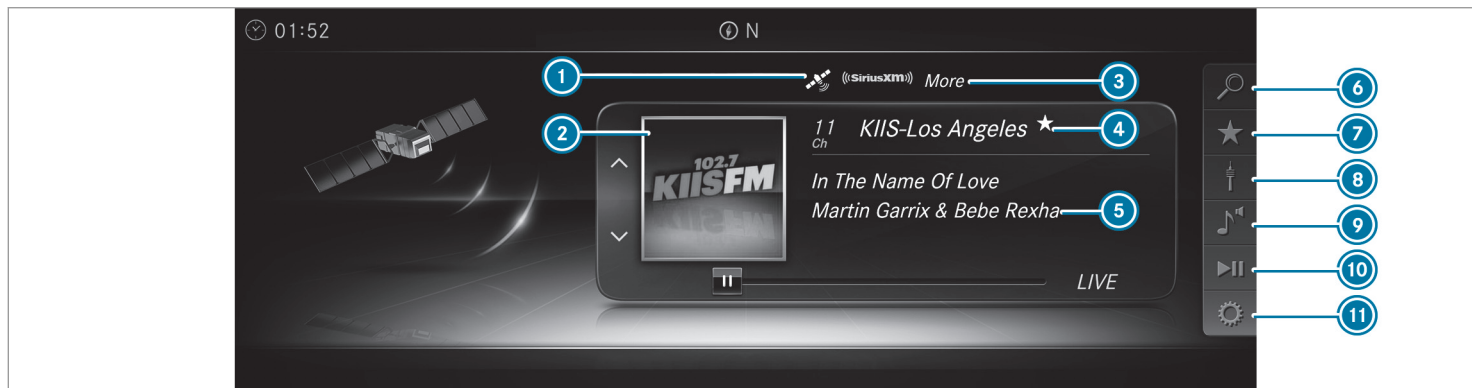

① Bande de fréquences active

② Logo ou pochette d'album (si disponible)

③ Catégorie

④ Nom du canal

⑤ Informations sur le canal

⑥ Stations radio SiriusXM

⑦ Mémoire des stations/chaînes

⑧ Source radio

⑨ Son

⑩ Fonctions de lecture

⑪ Options

Sélection de la catégorie de la radio satellite

Système multimédia:

↳ Radio >>  Source radio >> Radio
SiriusXM >>  Stations radio
SiriusXM >> Catégorie

- ▶ Sélectionnez une catégorie.

Sélection du canal de la radio satellite

Système multimédia:

↳ Radio >>  Source radio >> Radio
SiriusXM

- ▶ Naviguez vers le haut ou vers le bas.

Mémorisation/effacement d'un canal de la radio satellite

Système multimédia:

↳ Radio >>  Source radio >> Radio
SiriusXM >>  Mémoire des stations/chaînes

- ▶ Sélectionnez Enregistrer station/chaîne actuelle dans mémoire.

Déplacement d'un canal

- ▶ Sélectionnez Options.

- ▶ Sélectionnez Déplacer la station sélectionnée.
- ▶ Sélectionnez une position mémoire.

Effacement d'un canal

- ▶ Sélectionnez Effacer la station/chaîne sélectionnée.
- ▶ Sélectionnez une position mémoire.

Affichage de l'information EPG sur le canal actuel

Système multimédia:

↳ Radio >>  Source radio >> Radio
SiriusXM >>  Options

- ▶ Sélectionnez Informations EPG sur le canal/la station actuel(le).

Réglage de la sécurité enfants pour la radio

Système multimédia:

↳ Radio >>  Source radio >> Radio
SiriusXM >>  Options >> Sécurité enfants

- ▶ Activez la fonction.

- ▶ Définissez une suite de 4 caractères et sélectionnez .
- Tous les canaux diffusant un contenu destiné aux adultes sont bloqués.

Déblocage du canal

- ▶ Entrez la suite de 4 caractères et sélectionnez .
- Tous les canaux diffusant un contenu destiné aux adultes sont débloqués.

Fonction d'alertes spéciales musique et sport

Cette fonction vous permet de programmer une alarme pour vos interprètes, titres ou événements sportifs préférés. Une alerte spéciale musique peut être enregistrée pendant la diffusion d'un titre et une alerte spéciale sport peut être enregistrée pendant la diffusion d'un match en direct. Une alerte spéciale sport peut également être définie par l'intermédiaire de l'option de menu. Le système scanne alors tous les canaux en continu. Il vous informe si l'un des programmes diffusés correspond à l'une des alertes mémorisées.

Réglage des alertes spéciales musique et sport

Système multimédia:

 Radio  Source radio  Radio SiriusXM  Options  Alertes spéciales musique & sport

Réglage d'une alerte spéciale musique







 Sélectionnez [Ajouter une nouvelle alerte spéciale](#).

ou

 Sélectionnez [Gérer les alertes spéciales musique](#).

 Sélectionnez  [Options](#).

Vous pouvez sélectionner les options suivantes:

-  [Sélectionner cette entrée](#)
-  [Désélectionner cette entrée](#)
-  [Sélectionner tout](#)
-  [Désélectionner tout](#)
-  [Effacer cette entrée](#)
-  [Effacer toutes les entrées](#)

 Sélectionnez une option.

 [Activer les alertes spéciales musique](#) .

L'alerte est réglée pour l'interprète ou le titre actuel. Si l'un des programmes diffusés correspond à l'une des alertes mémorisées, un message vous demande si vous souhaitez passer sur ce canal.

Réglage d'une alerte spéciale sport

 Sélectionnez [Ajouter une nouvelle alerte spéciale](#).

ou

 Sélectionnez [Gérer les alertes spéciales sport](#).

 Sélectionnez [Sélectionner nouv. alertes spéciales](#).

ou

 Sélectionnez [Modifier les alertes spéciales](#).

 Sélectionnez une équipe dans une ligue.

 [Activer les alertes spéciales sport](#) .

Informations sur les favoris intelligents et Tune Start

Les stations enregistrées dans la mémoire des stations peuvent être définies comme favoris intelligents. Les stations définies comme favoris intelligents sont automatiquement enregistrées dans la mémoire tampon en arrière-plan. Lorsque vous commutez sur une station définie comme favori intelligent, vous pouvez réécouter les émissions que vous avez manquées, mettre la lecture en pause et avancer ou reculer activement dans la lecture. Si Tune Start est activé et que vous commutez sur une autre station définie comme favori intelligent, la lecture du morceau de musique en cours de diffusion est automatiquement reprise au début du morceau.

Ajout d'un canal aux favoris intelligents

Système multimédia:

 Radio  Source radio  Radio SiriusXM

 Sélectionnez la bande de fréquences active.

 Sélectionnez une entrée.

 Sélectionnez .

- ▶ Sélectionnez [Ajouter la station sélectionnée aux Smart Favorites](#).

Activation et désactivation de la fonction Tune Start

Système multimédia:

↳ [Radio](#) ▶ [Options](#) ▶ [TuneStart](#)

- ▶ Activez ou désactivez la fonction.

Commande de lecture

Système multimédia:

↳ [Radio](#) ▶ [Fonctions de lecture](#)

Vous pouvez faire une pause lors de la lecture dans la station actuelle ou avancer et reculer d'un coup dans la barre de temps. Dans ce cas, le système a recours à la mémoire tampon interne et quitte le mode Live.

- ▶ **Avance ou retour rapide** : tournez/effleurez le sélecteur/pavé tactile vers la gauche ou vers la droite.
- ▶ **Saut de titre en arrière ou en avant** : poussez/effleurez le sélecteur/pavé tactile vers la gauche ou vers la droite.

- ▶ **Pause en cours de lecture** : sélectionnez .

- ▶ **Retour en mode Live** : naviguez jusqu'à la fin de la barre de temps.

Affichage des informations sur le service de la radio satellite

Système multimédia:

↳ [Radio](#) ▶ [Source radio](#) ▶ [Radio SiriusXM](#) ▶ [Options](#)

- ▶ Sélectionnez [Informations sur le service](#).

Son

Réglages du son

Informations sur le système de sonorisation

Le système de sonorisation dispose d'une puissance totale de 100 W et est équipé de 6 haut-parleurs. Vous pouvez l'utiliser pour toutes les fonctions des modes Radio et Médias.

Affichage du menu Son

Système multimédia:

↳ [Médias](#) ▶ [Son](#)

Vous pouvez sélectionner les fonctions suivantes:

- [Egaliseur](#)
- [Balance/Fader](#)
- [Adaptation automatique du volume](#)
- [Autres réglages sonores](#)

- ▶ Sélectionnez un menu Son.

Réglage des aiguës, des médiums et des basses

Système multimédia:

↳ [Médias](#) ▶ [Son](#) ▶ [Egaliseur](#)

- ▶ Sélectionnez [Aigus](#), [Médiums](#) ou [Basses](#).
- ▶ Effectuez le réglage.

Activation et désactivation de l'adaptation du volume sonore

Système multimédia:

↳ Médias ▶  Son ▶ Adaptation automatique du volume

L'adaptation automatique du volume sonore compense les différences de volume sonore lorsque vous passez d'une source audio à l'autre.

▶ Activez ou désactivez la fonction.

Réglage de la balance et du fader

Système multimédia:

↳ Médias ▶  Son ▶ Balance/Fader

▶ Réglez la balance et le fader.

▶ **Sortie du menu** : appuyez sur la touche .

Système de sonorisation surround Burmester®

Informations sur le système de sonorisation surround Burmester®

Le

système de sonorisation surround Burmester® dispose d'une puissance totale de 590 W et est équipé de 15 haut-parleurs. Vous pouvez l'utiliser pour toutes les fonctions des modes Radio et Médias.

Affichage du menu Son dans le système de sonorisation surround Burmester®

Système multimédia:

↳ Médias ▶  Son

Vous pouvez sélectionner les fonctions suivantes:

- Egaliseur
- Balance/Fader
- Adaptation automatique du volume
- Son 3D
- Focalisation sonore
- Autres réglages sonores

▶ Sélectionnez une fonction.

Réglage des aiguës, des médiums et des basses dans le système de sonorisation surround Burmester®

Système multimédia:

↳ Médias ▶  Son ▶ Egaliseur

▶ Sélectionnez **Aigus**, **Médiums** ou **Basses**.

▶ Réglez les valeurs souhaitées.

Activation et désactivation de l'adaptation du volume sonore dans le système de sonorisation surround Burmester®

Système multimédia:

↳ Médias ▶  Son ▶ Adaptation automatique du volume

L'adaptation automatique du volume sonore compense les différences de volume sonore lorsque vous passez d'une source audio à l'autre.

▶ Activez ou désactivez la fonction.

Réglage de la balance et du fader dans le système de sonorisation surround Burmester®

Système multimédia:

↳ Médias ▶▶  Son ▶▶ Balance/Fader

▶ Réglez la balance et le fader.

▶ **Sortie du menu** : appuyez sur la touche .

Activation et désactivation du son 3D dans le système de sonorisation surround Burmester®

Système multimédia:

↳ Médias ▶▶  Son ▶▶ Son 3D

▶ Activez ou désactivez la fonction.

Réglage de la focalisation sonore dans le système de sonorisation surround Burmester®

Système multimédia:

↳ Médias ▶▶  Son ▶▶ Focalisation sonore

▶ Réglez la focalisation sonore.

Indicateur d'intervalles de maintenance ASSYST PLUS

Fonctionnement de l'indicateur d'intervalles de maintenance ASSYST PLUS

L'indicateur d'intervalles de maintenance ASSYST PLUS vous informe sur l'écran pour les instruments de la durée restante ou du trajet restant à parcourir jusqu'à la prochaine échéance de maintenance.

Vous pouvez masquer le message de maintenance avec la touche Retour qui se trouve à gauche sur le volant.

Pour des informations sur la maintenance de votre véhicule, adressez-vous à un atelier qualifié, par exemple un point de service Mercedes-Benz.

Affichage de l'échéance de maintenance

Ordinateur de bord:

➔ Maintenance ➔ ASSYST PLUS

La prochaine échéance de maintenance s'affiche.

▶ **Sortie de l'affichage** : appuyez sur la touche Retour qui se trouve à gauche sur le volant.

Tenez aussi impérativement compte du thème associé suivant:

- Utilisation de l'ordinateur de bord (→ page 228).

Réalisation périodique des travaux de maintenance

REMARQUE Usure prématurée due au non-respect des échéances de maintenance

Si les travaux de maintenance ne sont pas effectués à temps ou de manière incomplète, cela peut entraîner une usure accrue ou des dommages au niveau du véhicule.

- ▶ Respectez toujours les intervalles de maintenance prescrits.
- ▶ Faites effectuer les travaux de maintenance prescrits par un atelier qualifié.

Consignes particulières de maintenance

L'intervalle de maintenance prescrit est adapté aux conditions d'utilisation normales du véhicule. En cas de conditions d'utilisation difficiles ou de sollicitation élevée du véhicule, les travaux de maintenance doivent être effectués plus souvent que prescrit.

Exemples de conditions d'utilisation difficiles:

- Trajets réguliers en ville avec des arrêts intermédiaires fréquents
- Utilisation du véhicule essentiellement pour des trajets courts
- Trajets fréquents en montagne ou sur des routes en mauvais état
- Fonctionnement fréquent et prolongé du moteur au ralenti
- Atmosphère très poussiéreuse et/ou utilisation fréquente du mode recyclage d'air

Dans ces conditions d'utilisation ou dans des conditions d'utilisation similaires, faites remplacer plus souvent le filtre à air intérieur, le filtre à air du moteur, l'huile moteur ainsi que le filtre à huile, par exemple. En cas de sollicitation élevée,

faites contrôler plus souvent les pneus. Pour de plus amples informations, adressez-vous à un atelier qualifié.

Durées d'immobilisation lorsque la batterie est débranchée

L'indicateur d'intervalles de maintenance ASSYST PLUS calcule l'échéance de maintenance uniquement lorsque la batterie est branchée.

- ▶ Affichez l'échéance de maintenance sur l'écran pour les instruments et notez-la avant de débrancher la batterie (→ page 351).

Compartiment moteur

Ouverture et fermeture du capot moteur

⚠ ATTENTION Risque d'accident dû à un capot moteur déverrouillé pendant la marche

Si le capot moteur est déverrouillé, il pourrait s'ouvrir pendant la marche et empêcher toute visibilité.

- ▶ Ne déverrouillez jamais le capot moteur lorsque vous roulez.
- ▶ Avant chaque trajet, assurez-vous que le capot moteur est verrouillé.

⚠ ATTENTION Risque d'accident et de blessure lors de l'ouverture et de la fermeture du capot moteur

Le capot moteur risque de basculer brusquement en position finale lors de l'ouverture ou de la fermeture du capot moteur.

Les personnes qui se trouvent dans la zone de basculement du capot moteur risquent d'être blessées.

- ▶ Basculez le capot moteur uniquement lorsqu'il n'y a personne dans la zone de basculement.

⚠ ATTENTION Risque de brûlure lors de l'ouverture du capot moteur

Si vous ouvrez le capot moteur après que le moteur a subi une surchauffe ou après un incendie dans le compartiment moteur, vous pouvez entrer en contact avec des gaz brûlants ou d'autres ingrédients et lubrifiants qui s'échappent.

- ▶ Avant d'ouvrir le capot moteur, laissez refroidir le moteur ayant subi une surchauffe.
- ▶ Dans le cas d'un incendie dans le compartiment moteur, laissez le capot moteur fermé et prévenez les pompiers.

▲ ATTENTION Risque de blessure lié à des pièces en mouvement

Certains composants qui se trouvent dans le compartiment moteur peuvent également continuer à fonctionner ou redémarrer soudainement, même si le contact est coupé, par exemple le ventilateur du radiateur.

Avant d'effectuer des travaux dans le compartiment moteur, tenez compte des points suivants:

- ▶ Coupez le contact.
- ▶ N'introduisez jamais les mains dans la zone de danger des composants en mouvement, par exemple la zone du ventilateur.
- ▶ Enlevez vos bijoux/montres.
- ▶ Tenez vos vêtements et vos cheveux loin des pièces en mouvement.

▲ ATTENTION Risque de blessure au contact de composants conducteurs

Le système d'allumage et le système d'injection de carburant fonctionnent à une tension élevée. Si vous touchez à des composants conducteurs, vous risquez de recevoir une décharge électrique.

- ▶ Lorsque le contact est mis, ne touchez jamais aux composants du système d'allumage ou du système d'injection de carburant.

▲ ATTENTION Risque de brûlure en cas de contact avec des composants chauds du compartiment moteur

Certains composants du compartiment moteur peuvent être très chauds (le moteur, le radiateur et les pièces du système d'échappement, par exemple).

- ▶ Laissez refroidir le moteur et ne touchez qu'aux composants mentionnés ci-après.

▲ ATTENTION Risque de blessure en cas d'utilisation des essuie-glaces alors que le capot moteur est ouvert

Si les essuie-glaces se mettent en marche alors que le capot moteur est ouvert, vous risquez d'être coincé par la tringlerie des essuie-glaces.

- ▶ Veillez à toujours arrêter les essuie-glaces et couper le contact avant d'ouvrir le capot moteur.

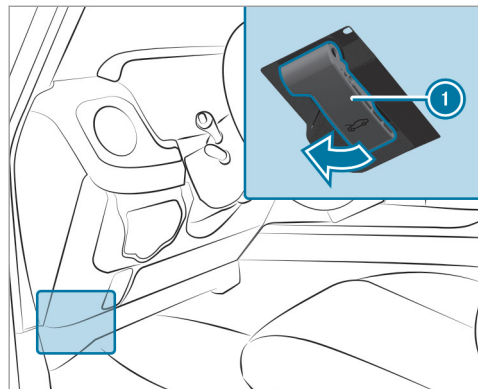

- ▶ **Ouverture** : pour déverrouiller le capot moteur, tirez la poignée ❶.

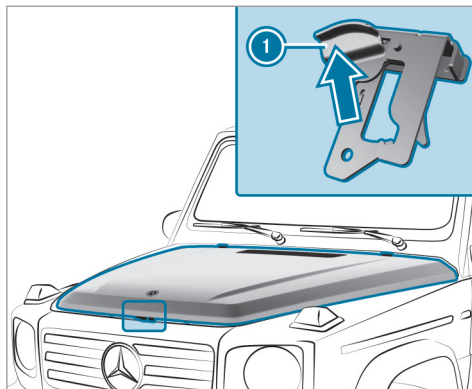

- ▶ Poussez la poignée ❶ du verrou de sécurité du capot moteur vers le haut et soulevez le capot de 15 in (40 cm) environ. Le capot moteur s'ouvre automatiquement et reste ouvert grâce au vérin à gaz.
- ▶ **Fermeture** : abaissez le capot moteur jusqu'à ce que le verrou de sécurité du capot s'enclenche.

- ▶ Ensuite, appuyez fermement sur le capot moteur avec les deux mains jusqu'à ce qu'il soit enclenché dans le verrou et complètement fermé.
- ▶ Si le capot moteur peut encore être légèrement soulevé, ouvrez le capot moteur et répétez l'étape précédente jusqu'à ce qu'il soit verrouillé correctement.

Huile moteur

Contrôle du niveau d'huile moteur par l'intermédiaire de l'ordinateur de bord

Conditions requises

L'estimation du niveau d'huile moteur s'effectue pendant la marche. Lors d'une conduite normale, l'estimation du niveau d'huile moteur peut prendre jusqu'à 30 minutes, mais la durée peut encore augmenter si vous adoptez une conduite active.

Pour obtenir un résultat le plus vite possible:

- Roulez jusqu'à ce que le moteur soit chaud.
- Arrêtez le véhicule sur un sol plat.
- Faites tourner le moteur au ralenti.

Ordinateur de bord:

➔ Maintenance ➔ Niveau huile moteur

Un des messages suivants apparaît ensuite sur l'écran multifonction:

- **Niveau huile moteur Mesure en cours:** la mesure du niveau d'huile n'est pas encore possible.
- ▶ Répétez la procédure de mesure au bout de 30 minutes de trajet au maximum.
- **Niveau huile moteur correct;** la barre d'affichage du niveau d'huile apparaît en vert sur l'écran multifonction, entre les repères «min» et «max»: le niveau d'huile est correct.
Avant un trajet en tout-terrain, faites impérativement l'appoint d'huile moteur jusqu'au repère maximum.
- ▶ Si la barre se situe sur le repère minimum: ajoutez 1,1 US qt (1 l) d'huile moteur environ.
- ▶ Si la barre se situe au milieu: ajoutez 0,5 US qt (0,5 l) d'huile moteur environ.
- **Niveau huile moteur Ajouter 1,0 l;** la barre d'affichage du niveau d'huile apparaît en

orange sur l'écran multifonction, en dessous du repère «min»:

- ▶ Ajoutez 1,1 US qt (1 l) d'huile moteur.
- **Baisser niveau huile moteur;** la barre d'affichage du niveau d'huile apparaît en orange sur l'écran multifonction, au-dessus du repère «max»:
- ▶ Faites aspirer l'excès d'huile moteur. Rendez-vous dans un atelier qualifié.
- **Niveau huile moteur: mettre le contact:**
- ▶ Mettez le contact afin de contrôler le niveau d'huile moteur.
- **Niveau huile moteur Système ne fonct. pas:** capteur défectueux ou non branché.
- ▶ Rendez-vous dans un atelier qualifié.
- **Niveau huile moteur pas dispo. pr l'instant:**
- ▶ Fermez le capot moteur.

Appoint d'huile moteur

⚠ ATTENTION Risque de brûlure en cas de contact avec des composants chauds du compartiment moteur

Certains composants du compartiment moteur peuvent être très chauds (le moteur, le radiateur et les pièces du système d'échappement, par exemple).

- ▶ Laissez refroidir le moteur et ne touchez qu'aux composants mentionnés ci-après.

⚠ ATTENTION Risque d'incendie et de blessure dû à l'huile moteur

Si de l'huile moteur entre en contact avec des composants brûlants du compartiment moteur, elle risque de s'enflammer.

- ▶ Assurez-vous que de l'huile moteur ne coule pas à côté de l'orifice de remplissage.
- ▶ Laissez refroidir le moteur et nettoyez soigneusement les composants souillés

par de l'huile moteur avant de démarrer le véhicule.

! **REMARQUE** Dommages au niveau du moteur dus à l'utilisation d'un mauvais filtre à huile, d'une huile inadaptée ou d'additifs

- ▶ N'utilisez aucune huile moteur et aucun filtre à huile de spécifications autres que celles requises pour les intervalles de maintenance prescrits.
- ▶ Ne modifiez ni l'huile moteur ni le filtre à huile dans le but d'obtenir des intervalles de vidange ou de remplacement plus grands que les intervalles prescrits.
- ▶ N'utilisez pas d'additifs.
- ▶ Suivez les instructions de l'indicateur d'intervalles de maintenance pour la vidange d'huile.

! **REMARQUE** Dommages dus à un surplus d'huile moteur

Si le niveau d'huile moteur est trop élevé, le moteur ou le catalyseur risquent d'être endommagés.

- ▶ Faites retirer tout excès d'huile moteur par un atelier qualifié.

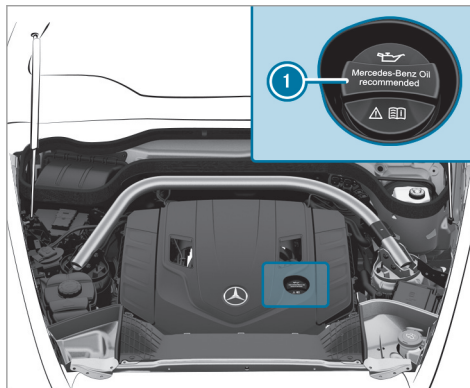

- ▶ Tournez le bouchon ① vers la gauche et enlevez-le.
- ▶ Faites l'appoint d'huile moteur.
- ▶ Remettez le bouchon ① en place et tournez-le vers la droite jusqu'à ce qu'il soit verrouillé.
- ▶ Contrôlez de nouveau le niveau d'huile (→ page 354).

Contrôle du niveau de liquide de refroidissement

! **ATTENTION** Risque de brûlure en cas de contact avec des composants chauds du compartiment moteur

Certains composants du compartiment moteur peuvent être très chauds (le moteur, le radiateur et les pièces du système d'échappement, par exemple).

- ▶ Laissez refroidir le moteur et ne touchez qu'aux composants mentionnés ci-après.

⚠ ATTENTION Risque de brûlure en cas de contact avec le liquide de refroidissement chaud

Le système de refroidissement du moteur est sous pression, en particulier lorsque le moteur est chaud. Lorsque vous ouvrez le bouchon, vous pouvez être brûlé par des projections de liquide de refroidissement chaud.

- ▶ Laissez refroidir le moteur avant d'ouvrir le bouchon.
- ▶ Portez des gants et des lunettes de protection lors de l'ouverture.
- ▶ Ouvrez le bouchon lentement pour laisser la pression s'échapper.

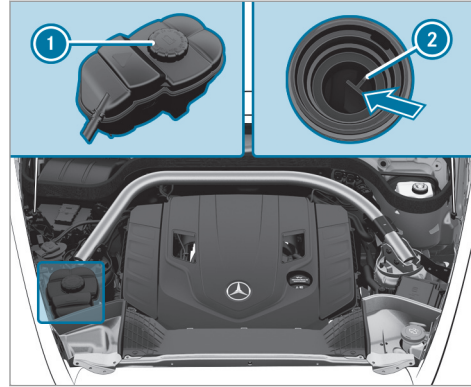

- ▶ Arrêtez le véhicule sur un sol plat.
- ▶ Contrôlez l'affichage de la température du liquide de refroidissement sur le combiné d'instruments.
La température du liquide de refroidissement doit être inférieure à 158 °F (70 °C).
- ▶ Tournez lentement le bouchon (1) vers la gauche et laissez la surpression s'échapper.

- ▶ Continuez de tourner le bouchon (1) vers la gauche et enlevez-le.

Le niveau de liquide de refroidissement est correct

- s'il atteint le repère (2) lorsque le moteur est froid
 - s'il se situe jusqu'à 0,6 in (1,5 cm) au-dessus du repère (2) lorsque le moteur est chaud
- ▶ Si nécessaire, faites l'appoint avec un liquide de refroidissement agréé par Mercedes-Benz.
 - Pour de plus amples informations sur le liquide de refroidissement, voir (→ page 430).

Appoint de liquide de lave-glace

⚠ ATTENTION Risque de brûlure en cas de contact avec des composants chauds du compartiment moteur

Certains composants du compartiment moteur peuvent être très chauds (le moteur,

le radiateur et les pièces du système d'échappement, par exemple).

- ▶ Laissez refroidir le moteur et ne touchez qu'aux composants mentionnés ci-après.

⚠ ATTENTION Risque de brûlure lors de l'ouverture du capot moteur

Si vous ouvrez le capot moteur après que le moteur a subi une surchauffe ou après un incendie dans le compartiment moteur, vous pouvez entrer en contact avec des gaz brûlants ou d'autres ingrédients et lubrifiants qui s'échappent.

- ▶ Avant d'ouvrir le capot moteur, laissez refroidir le moteur ayant subi une surchauffe.
- ▶ Dans le cas d'un incendie dans le compartiment moteur, laissez le capot moteur fermé et prévenez les pompiers.

⚠ ATTENTION Risque d'incendie- et de blessure dû au concentré de liquide de lave-glace

Le concentré de liquide de lave-glace est facilement inflammable. S'il entre en contact avec des composants brûlants du moteur ou du système d'échappement, il risque de s'enflammer.

- ▶ Veillez à ne pas verser du concentré de liquide de lave-glace à côté de l'orifice de remplissage.

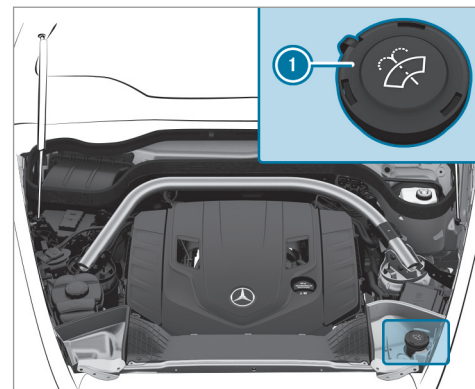

- ▶ Tournez le bouchon ① vers la gauche et enlevez-le.
- ▶ Faites l'appoint de liquide de lave-glace.
- ▶ Remettez le bouchon ① en place et tournez-le vers la droite jusqu'à ce qu'il soit verrouillé.

Nettoyage et entretien

Remarques relatives au lavage du véhicule dans une station de lavage

⚠ ATTENTION Risque d'accident dû à une diminution de l'effet de freinage après le lavage du véhicule

Suite au lavage du véhicule, l'effet de freinage de vos freins est réduit.

- ▶ Après le lavage du véhicule, freinez avec précaution en tenant compte des conditions de circulation jusqu'à bénéficier à nouveau de l'effet de freinage normal.

Afin d'éviter d'endommager votre véhicule, tenez compte des remarques suivantes avant le passage dans une station de lavage:

- L'assistant de régulation de distance DISTRONIC actif et la fonction HOLD sont désactivés.
- Les caméras panoramiques ou la caméra de recul sont désactivées.

- Les vitres latérales et le toit ouvrant sont complètement fermés.
- La soufflante de la ventilation et du chauffage est arrêtée.
- Le contacteur des essuie-glaces se trouve en position **0**.
- La boîte de vitesses est au point mort **N** (dans le cas des stations de lavage avec dispositif d'entraînement).
- ① Si vous souhaitez quitter le véhicule pendant le lavage, assurez-vous que la clé se trouve dans le véhicule. Sinon, le rapport **P** est engagé automatiquement.
- ① Après le lavage du véhicule, enlevez la cire déposée sur le pare-brise et les raclettes d'essuie-glace. Cela permet d'éviter la formation de stries et de réduire le bruit qui pourrait se produire lors du balayage.

Remarques concernant l'utilisation d'un nettoyeur haute pression

⚠ ATTENTION Risque d'accident en cas d'utilisation de nettoyeurs haute pression équipés d'une buse à jet circulaire

Le jet d'eau d'une buse à jet circulaire (fraise à décrasser) peut provoquer des dommages invisibles de l'extérieur au niveau des pneus ou des éléments du train de roulement.

Les composants endommagés de cette manière risquent de tomber en panne inopinément.

- ▶ N'utilisez pas de nettoyeurs haute pression équipés d'une buse à jet circulaire pour nettoyer le véhicule.
- ▶ Faites immédiatement remplacer tout pneu ou élément du train de roulement endommagé.

Afin d'éviter d'endommager votre véhicule, tenez compte des remarques suivantes lors de l'utilisation d'un nettoyeur haute pression:

- Respectez une distance minimale de 11,8 in (30 cm) par rapport au véhicule.
- **Véhicules avec film décoratif** : des pièces de votre véhicule sont recouvertes d'un film décoratif. Maintenez une distance d'au moins 27,6 in (70 cm) entre les pièces du véhicule recouvertes d'un film et la buse du nettoyeur haute pression. Déplacez continuellement la buse du nettoyeur haute pression pendant le nettoyage.
- Tenez compte des indications relatives à la distance appropriée qui figurent dans la notice d'utilisation du fabricant d'outils.
- Ne dirigez pas directement la buse du nettoyeur haute pression sur des pièces fragiles

telles que les pneus, les interstices, les composants électriques, les batteries, les lampes ou les fentes d'aération.

Lavage manuel du véhicule

! **REMARQUE** Endommagement des élargisseurs de passages de roue et des pare-chocs utilisés comme marchepieds

Si vous vous servez des élargisseurs de passages de roue et des pare-chocs comme marchepieds, vous risquez de les endommager ou de les décrocher du véhicule.

- ▶ Pour monter dans le véhicule, utilisez uniquement les deux marchepieds indiqués au niveau du pare-chocs arrière.

Conditions requises

- Tenez compte des dispositions légales en vigueur. Dans certains pays, le lavage manuel n'est par exemple autorisé que sur des aires de lavage spécialement prévues à cet effet.
- ▶ Utilisez un produit de nettoyage doux (shampooing auto, par exemple).
 - ▶ Lavez le véhicule à l'eau tiède avec une éponge douce spéciale voiture. Ce faisant, n'exposez pas le véhicule au rayonnement solaire direct.
 - ▶ Rincez le véhicule à l'eau avec précaution, puis essuyez-le avec une peau de chamois. Veillez à ne pas diriger le jet d'eau directement vers les grilles d'entrée d'air.

Remarques relatives à l'entretien de la peinture/peinture mate

Tenez compte des remarques suivantes:

	Nettoyage et entretien	Recommandations pour éviter d'endommager la peinture
Peinture	<ul style="list-style-type: none">• Traces d'insectes: appliquez du nettoyant insectes, laissez agir, puis rincez.• Déjections d'oiseaux: humidifiez avec de l'eau, laissez agir, puis rincez.• Liquide de refroidissement, liquide de frein, résine d'arbre, huile, carburant et graisse: éliminez les traces avec un chiffon imbibé d'essence de nettoyage ou d'essence à briquet en frottant légèrement.• Taches de goudron: utilisez un nettoyant goudron.• Cire: utilisez un produit servant à enlever le silicone.	<ul style="list-style-type: none">• N'apposez pas d'autocollants, de films adhésifs ou autres matériaux similaires.• Éliminez si possible immédiatement les saletés.

Nettoyage et entretien		Recommandations pour éviter d'endommager la peinture
Peinture mate	<ul style="list-style-type: none"> Utilisez uniquement des produits d'entretien agréés par Mercedes-Benz. 	<ul style="list-style-type: none"> Ne polissez pas le véhicule ni les jantes alliage. Utilisez uniquement des stations de lavage qui correspondent aux derniers développements de la technique. Dans les stations de lavage, n'utilisez pas de programmes de lavage qui se terminent par un traitement avec de la cire chaude. N'utilisez pas de nettoyeurs pour peinture, de produits abrasifs ou de polissage ni de conservateurs brillants (de la cire, par exemple). Faites toujours effectuer les retouches au niveau de la peinture par un atelier qualifié.

Remarques relatives à l'entretien des pièces du véhicule

⚠ ATTENTION Risque de coincement lors du nettoyage du pare-brise par la mise en marche des essuie-glaces

Si les essuie-glaces se mettent en marche lors du nettoyage du pare-brise ou des balais d'essuie-glace, vous risquez d'être coincé.

▶ Veillez à toujours arrêter les essuie-glaces et à couper le contact avant de nettoyer le pare-brise ou les balais d'essuie-glace.

⚠ ATTENTION Risque de brûlure dû aux tubes et enjoliveurs de sorties d'échappement

Les tubes et les enjoliveurs de sorties d'échappement peuvent être brûlants. Vous risquez de vous brûler au contact de ces pièces.

► Soyez toujours particulièrement prudent lorsque vous trouvez à proxi-

mité des tubes et des enjoliveurs de sorties d'échappement.

► Laissez refroidir ces pièces avant de les toucher.

Tenez compte des remarques suivantes:

Remarques relatives au nettoyage et à l'entretien		Recommandations pour éviter tout endommagement du véhicule
Roues/jantes	Utilisez de l'eau et du produit de nettoyage pour jantes exempt d'acide.	<ul style="list-style-type: none"> • N'utilisez pas de produit de nettoyage acide pour jantes pour enlever la poussière des garnitures de frein. Sinon, les vis de roue et les composants de frein risquent d'être endommagés. • Pour éviter toute corrosion au niveau des disques et garnitures de frein après le nettoyage, roulez d'abord pendant quelques minutes et arrêtez ensuite le véhicule. Les disques et garnitures de frein s'échauffent et sèchent.
Vitres	Nettoyez les vitres à l'intérieur et à l'extérieur avec un chiffon humide et un produit de nettoyage recommandé par Mercedes-Benz.	N'utilisez pas de chiffons secs, de produits abrasifs ou de produits de nettoyage contenant des solvants pour nettoyer la face intérieure.
Balais d'essuie-glace	<ul style="list-style-type: none"> • Nettoyez les balais d'essuie-glace écartés à l'aide d'un chiffon humide. • Ecartez le bras d'essuie-glace de la lunette arrière (→ page 133). 	Ne nettoyez pas les balais d'essuie-glace trop souvent.

	Remarques relatives au nettoyage et à l'entretien	Recommandations pour éviter tout endommagement du véhicule
Eclairage extérieur	Nettoyez les diffuseurs avec une éponge humide et un produit de nettoyage doux (shampooing auto, par exemple).	Utilisez uniquement des produits de nettoyage et des chiffons appropriés pour les diffuseurs en plastique.
Marche	Ne nettoyez pas les applications en aluminium de la marche avec un nettoyant alcalin ou acide.	N'utilisez pas de produit de nettoyage acide pour jantes pour enlever la poussière des garnitures de frein. Sinon, vous risquez d'endommager les applications en aluminium.
Capteurs	Nettoyez les capteurs dans les pare-chocs avant et arrière et dans la calandre avec un chiffon doux et du shampooing auto.	Respectez une distance minimale de 11,8 in (30 cm) lors de l'utilisation d'un nettoyeur haute pression.
Caméra de recul et caméras panoramiques	<ul style="list-style-type: none">• Ouvrez le cache de la caméra par l'intermédiaire du système multimédia (→ page 208).• Nettoyez l'objectif de la caméra à l'eau claire et avec un chiffon doux.	N'utilisez pas de nettoyeur haute pression.

Remarques relatives au nettoyage et à l'entretien		Recommandations pour éviter tout endommagement du véhicule
 Tubes de sortie d'échappement 	Nettoyez à l'aide d'un produit de nettoyage recommandé par Mercedes-Benz, notamment en hiver et après chaque lavage du véhicule.	N'utilisez pas de produit de nettoyage acide.
 Dispositif d'attelage 	<ul style="list-style-type: none">• Eliminez la rouille sur la rotule, par exemple avec une brosse métallique.• Eliminez toute saleté à l'aide d'un chiffon non pelucheux.• Après le nettoyage, huilez ou graissez légèrement la boule d'attelage.• Tenez compte des consignes d'entretien qui figurent dans la notice d'utilisation du fabricant du dispositif d'attelage.	N'utilisez pas de nettoyeur haute pression ou de solvants pour le nettoyage du crochet d'attelage.

Remarques relatives à l'entretien de l'intérieur du véhicule

⚠ ATTENTION Risque de blessure en cas de détachement de pièces en plastique suite à l'utilisation de produits d'entretien contenant des solvants

Les surfaces du poste de conduite peuvent devenir poreuses si vous utilisez des produits d'entretien et de nettoyage contenant des solvants.

Si les airbags se déclenchent alors, des pièces en plastique peuvent se détacher.

▶ N'utilisez pas de produits d'entretien et de nettoyage contenant des solvants pour nettoyer le poste de conduite.

⚠ ATTENTION Danger de blessure ou de mort en cas de ceintures de sécurité décolorées

Si les ceintures de sécurité sont décolorées ou ont pris une autre teinte, leur résistance peut être considérablement réduite.

Les ceintures de sécurité peuvent alors se déchirer ou défailir, par exemple en cas d'accident.

▶ Ne décoloriez ni n'appliquez jamais de teinte sur les ceintures de sécurité.

Tenez compte des remarques suivantes:

	Nettoyage et entretien	Recommandations pour éviter tout endommagement du véhicule
Ceintures de sécurité	Nettoyez avec de l'eau tiède et savonneuse.	<ul style="list-style-type: none"> • N'utilisez pas de produits de nettoyage chimiques. • Ne séchez pas les ceintures de sécurité en les chauffant à une température supérieure à 176 °F (80 °C) ou en les exposant directement au rayonnement solaire.
Ecran	Nettoyez avec précaution la surface à l'aide d'un chiffon en microfibre et de produits d'entretien pour écran TFT/LCD.	<ul style="list-style-type: none"> • Désactivez l'écran et laissez-le refroidir. • N'utilisez aucun autre produit.
Garnitures en plastique	<ul style="list-style-type: none"> • Nettoyez à l'aide d'un chiffon en microfibre humide. • En cas de fort encrassement: utilisez un produit d'entretien recommandé par Mercedes-Benz. 	<ul style="list-style-type: none"> • N'apposez pas d'autocollants, de films adhésifs ou autres matériaux similaires. • Evitez tout contact avec des produits cosmétiques, des insecticides ou des crèmes solaires.
Boiseries/inserts décoratifs	<ul style="list-style-type: none"> • Nettoyez à l'aide d'un chiffon en microfibre. • Finition laque noire: nettoyez avec un chiffon humide et une eau savonneuse. • En cas de fort encrassement: utilisez un produit d'entretien recommandé par Mercedes-Benz. 	N'utilisez pas de produits de nettoyage, polish ou cires contenant des solvants.
Ciel de pavillon	Nettoyez à l'aide d'une brosse ou d'un shampoing sec.	

Nettoyage et entretien		Recommandations pour éviter tout endommagement du véhicule
Moquette	Utilisez un produit de nettoyage pour les moquettes et revêtements textiles recommandé par Mercedes-Benz.	
Garnitures de siège en cuir	<ul style="list-style-type: none">• Nettoyez à l'aide d'un chiffon humide et essuyez à l'aide d'un chiffon sec.• Entretien du cuir: utilisez un produit d'entretien pour le cuir recommandé par Mercedes-Benz.	Ne mouillez pas trop le cuir pour le nettoyer. N'utilisez pas de chiffon en microfibre.
Garnitures de siège DINAMICA	Nettoyez à l'aide d'un chiffon humide.	N'utilisez pas de chiffon en microfibre.
Garnitures de siège en similicuir	Nettoyez avec un chiffon humide et une eau savonneuse à 1 %.	N'utilisez pas de chiffon en microfibre.

Cas d'urgence

Retrait du gilet de sécurité

Les gilets de sécurité se trouvent dans les compartiments pour gilets de sécurité, dans les vide-poches des portes conducteur et passager.

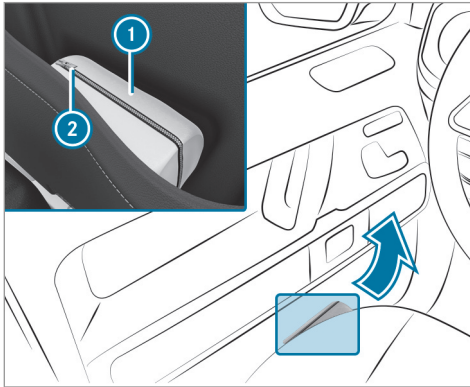

▶ **Retrait** : retirez la housse du gilet de sécurité (1) en la tirant par la lanière (2).

▶ Ouvrez la housse du gilet de sécurité (1) et retirez le gilet de sécurité.

(i) Dans les vide-poches des portes arrière se trouvent également des compartiments pour gilets de sécurité dans lesquels des gilets de sécurité peuvent être rangés.

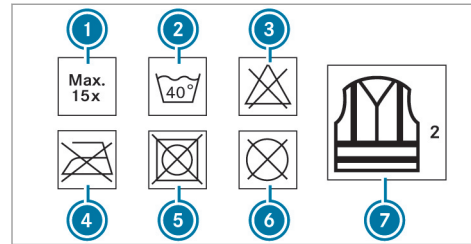

- ① Nombre maximal de lavages
- ② Température maximale de lavage
- ③ Ne pas blanchir
- ④ Ne pas repasser
- ⑤ Ne pas mettre au sèche-linge
- ⑥ Ne pas nettoyer à sec
- ⑦ Il s'agit d'un gilet classe 2

Les exigences prescrites par la norme légale en vigueur sont remplies uniquement si le gilet de sécurité utilisé a la bonne taille et s'il est complètement fermé.

Le gilet de sécurité doit être remplacé dans les cas suivants:

- Les flancs réfléchissants sont endommagés ou encrassés.
- Le nombre maximal de lavages a été dépassé.
- Les propriétés fluorescentes faiblissent.

Triangle de présignalisation

Retrait du triangle de présignalisation

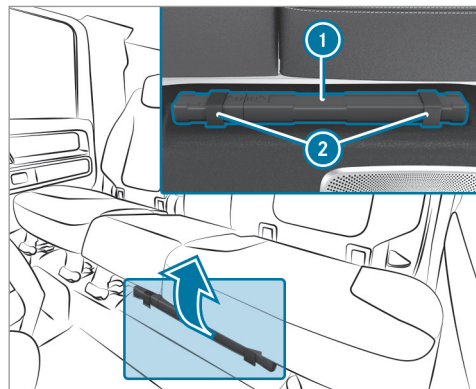

- ▶ Défaites les languettes ②.
- ▶ Retirez le triangle de présignalisation ①.

Dépliage du triangle de présignalisation

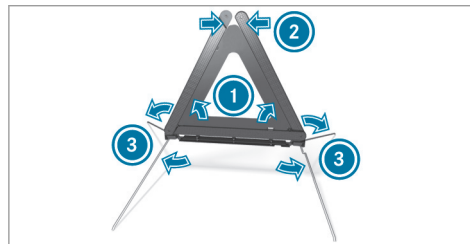

- ▶ Relevez les côtés réfléchissants ① pour former un triangle et réunissez-les avec le bouton-pression ②.
- ▶ Dépliez les pieds ③ sur le côté.

Vue d'ensemble de la trousse de secours

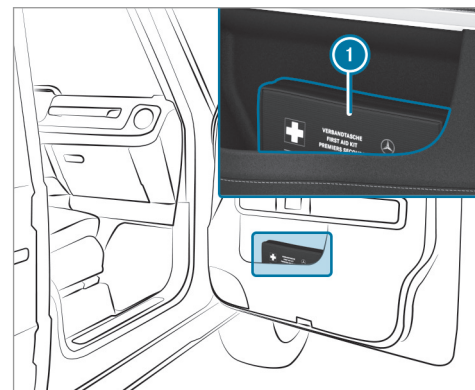

La trousse de secours ① se trouve dans le vide-poches de la porte passager.

Crevaison

Consignes en cas de crevaison

⚠ ATTENTION Risque d'accident en cas de pneu dégonflé

Un pneu dégonflé dégrade fortement le comportement routier du véhicule et compromet sa manœuvrabilité ainsi que son comportement au freinage.

- ▶ Ne roulez pas avec un pneu dégonflé.
- ▶ Remplacez votre pneu dégonflé par la roue de secours ou prenez contact avec un atelier qualifié.

En fonction de l'équipement du véhicule, vous disposez des possibilités suivantes en cas de crevaison:

- **Véhicules équipés de Mercedes me connect** : en cas de crevaison, vous pouvez lancer un appel de dépannage par l'intermédiaire de l'unité de commande au toit (→ page 315).

- **Tous les véhicules** : remplacez la roue (→ page 414).

Support de roue de secours situé sur la porte du compartiment de chargement

Support de roue de secours en acier inoxydable

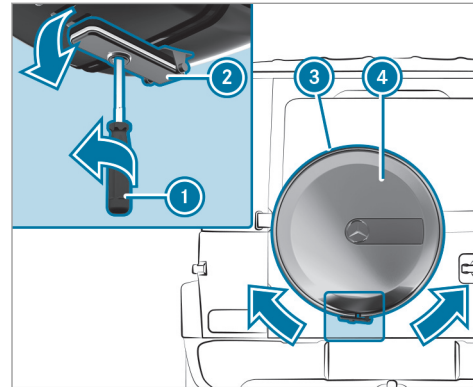

Dépose du cache de roue de secours en acier inoxydable

- ▶ Prenez le tournevis ① dans l'outillage de bord (→ page 413).
- ▶ Ouvrez le verrou du cache circulaire ③ à l'aide du tournevis ①.
- ▶ Rabattez la languette ② vers le bas.
- ▶ Ecartez le cache circulaire ③ et enlevez-le.
- ▶ Retirez la plaque de recouvrement ④.

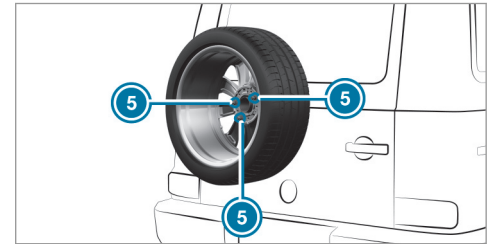

Dépose de la roue de secours

- ▶ Dévissez les écrous ⑤.
- ▶ Déposez la roue de secours.

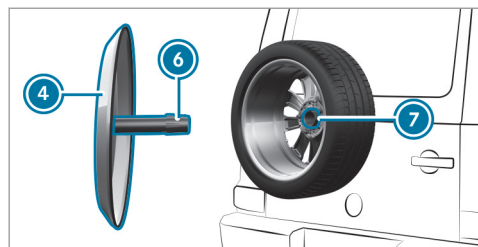

Fixation de la roue au support de roue de secours

- ▶ Fixez la roue défectueuse au support de roue de secours à l'aide des écrous ⑤. **Couple de serrage prescrit** : 14,75 lb-ft (20 Nm).
- ▶ Remettez la plaque de recouvrement ④ en place. Veillez, pour cela, à ce que le dispositif d'arrêt ⑥ de la plaque de recouvrement s'engage dans l'évidement ⑦.
- ▶ Remettez le cache circulaire ③ en place et fermez le verrou.

i Veillez à ce que le verrou ne couvre pas la caméra de recul. Le cas échéant, tournez légèrement le cache circulaire ③.

Véhicules équipés d'une roue de secours compacte : tenez compte des remarques relatives à la roue de secours compacte.

Support de roue de secours avec enveloppe de protection du pneu

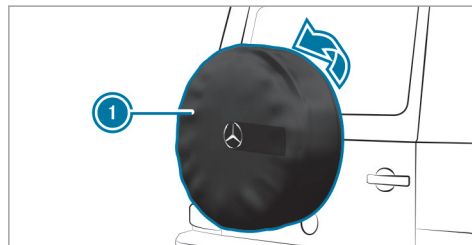

Retrait de l'enveloppe de protection du pneu

- ▶ Ecartez l'enveloppe de protection du pneu ① à l'arrière et enlevez-la.

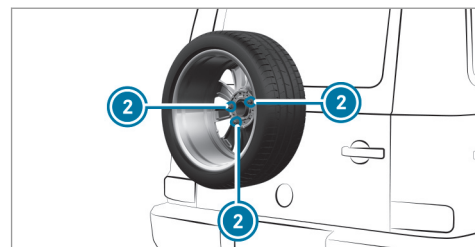

Dépose de la roue du support de roue de secours et fixation de la roue défectueuse

- ▶ Dévissez les écrous ②.
- ▶ Déposez la roue de secours.
- ▶ Fixez la roue défectueuse au support de roue de secours à l'aide des écrous ②. **Couple de serrage prescrit** : 14,75 lb-ft (20 Nm).

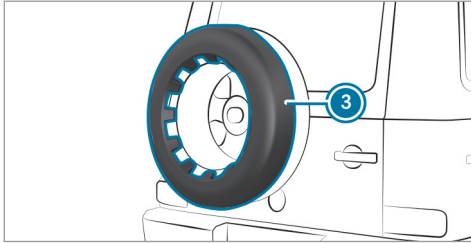

Véhicules équipés d'une roue de secours compacte : retrait de la demi-coque

- ▶ Retirez la demi-coque ③.
- ▶ Dévissez les écrous ②.
- ▶ Déposez la roue de secours compacte.
- ▶ Retirez la demi-coque arrière.
- ▶ Fixez la roue défectueuse au support de roue de secours à l'aide des écrous ②. **Couple de serrage prescrit** : 14,75 lb-ft (20 Nm).
- ▶ Rangez les demi-coques dans le compartiment de chargement.

Véhicules équipés d'une roue de secours compacte : tenez compte des remarques relatives à la roue de secours compacte.

Batterie du véhicule

Remarques relatives à la batterie 12 V

⚠ ATTENTION Risque d'accident en cas de travaux effectués de façon non conforme sur la batterie

Les travaux effectués de façon non conforme sur la batterie peuvent par exemple provoquer un court-circuit. Cela peut entraîner des limitations du fonctionnement de systèmes importants pour la sécurité, tels que le système d'éclairage, l'ABS (système antiblocage de roues) ou l'ESP® (régulation du comportement dynamique). La sécurité de fonctionnement de votre véhicule risque d'être compromise.

Vous risquez de perdre le contrôle du véhicule dans les situations suivantes :

- lors des freinages
- en cas de mouvements de braquage brusques et/ou si vous roulez à une vitesse inadaptée

- ▶ En cas de court-circuit ou d'incident similaire, prenez immédiatement contact avec un atelier qualifié.
- ▶ Ne continuez pas de rouler.
- ▶ Confiez toujours les interventions sur la batterie à un atelier qualifié.

- Pour de plus amples informations sur l'ABS, voir (→ page 180).
- Pour de plus amples informations sur l'ESP®, voir (→ page 181).

Pour des raisons de sécurité, Mercedes-Benz vous recommande d'utiliser uniquement les batteries testées et agréées par ses soins pour votre véhicule. Ces batteries garantissent une meilleure étanchéité afin que les occupants ne

soient pas brûlés par l'acide au cas où elles seraient endommagées lors d'un accident.

⚠ ATTENTION Risque d'explosion dû à la charge électrostatique

La charge électrostatique peut provoquer des étincelles et enflammer le mélange gazeux très explosif de la batterie.

- ▶ Pour éliminer toute charge électrostatique, touchez la carrosserie métallique avant de manipuler la batterie.

Ce mélange gazeux très explosif se forme lorsque vous chargez la batterie ou que vous utilisez l'aide au démarrage.

⚠ ATTENTION Risque de brûlure par acide en cas de contact avec l'électrolyte

L'électrolyte est corrosif.

- ▶ Evitez tout contact avec la peau, les yeux ou les vêtements.
- ▶ Ne vous penchez pas au-dessus de la batterie.

- ▶ N'inhalez pas les gaz qui se dégagent de la batterie.
- ▶ Eloignez les enfants de la batterie.
- ▶ Rincez immédiatement et soigneusement l'électrolyte à l'eau claire et consultez aussitôt un médecin.



PROTECTION DE L'ENVIRONNEMENT

Dégradation de l'environnement en cas d'élimination non conforme des batteries



Les batteries contiennent des substances polluantes. La loi interdit de les éliminer avec les ordures ménagères.



Éliminez les batteries dans le respect des règles de protection de l'environnement. Déposez les batteries usagées dans un atelier qualifié ou dans

un point de récupération des batteries usagées.

Si vous devez débrancher la batterie 12 V, adressez-vous à un atelier qualifié.

Pour manipuler les batteries, suivez les consignes de sécurité et prenez les mesures de protection qui s'imposent.



Risque d'explosion



Il est interdit de fumer ou d'approcher un feu ou une flamme nue au cours de la manipulation de la batterie. Evitez la formation d'étincelles.



L'électrolyte est corrosif. Evitez tout contact avec la peau, les yeux ou les vêtements. Portez des vêtements de protection appropriés, en particulier des gants, un tablier et une protection faciale. Rincez immédiatement les projections d'électrolyte à l'eau

claire. Si nécessaire, consultez un médecin.



Portez des lunettes de protection.



Eloignez les enfants.



Tenez compte de la notice d'utilisation.

Si vous n'utilisez pas le véhicule pendant une période prolongée:

- activez le mode repos ou
- raccordez la batterie à un chargeur recommandé par Mercedes-Benz ou
- adressez-vous à un atelier qualifié pour débrancher la batterie

Aide au démarrage et charge de la batterie 12 V

- ▶ Pour la charge de la batterie et l'aide au démarrage, utilisez toujours le point d'aide au démarrage qui se trouve dans le compartiment moteur.

! REMARQUES Endommagement de la batterie dû à une surtension

Si vous utilisez un chargeur sans limitation de la tension de charge, la batterie ou l'électronique du véhicule risquent d'être endommagées.

- ▶ Utilisez uniquement un chargeur avec une tension de charge maximale de 14,8 V.

! ATTENTION Risque d'explosion lié au dégagement d'hydrogène inflammable

Pendant le processus de charge, une batterie dégage de l'hydrogène. Si vous provoquez un court-circuit ou si des étincelles se forment, l'hydrogène risque de s'enflammer.

- ▶ Si la batterie est branchée, veillez à ce que la cosse de la borne positive n'entre pas en contact avec des pièces du véhicule.
- ▶ Ne posez jamais d'objets métalliques ni d'outils sur la batterie.
- ▶ Lors du branchement et du débranchement de la batterie, respectez impérativement l'ordre indiqué pour les cosses.
- ▶ Si vous utilisez l'aide au démarrage, assurez-vous toujours de ne raccorder que les cosses de batterie de même polarité.
- ▶ En cas d'utilisation de l'aide au démarrage, respectez impérativement l'ordre indiqué pour le branchement et le débranchement des câbles de démarrage.
- ▶ Ne branchez et ne débranchez pas les cosses de batterie lorsque le moteur tourne.

⚠ ATTENTION Risque d'explosion lors du processus de charge et en cas d'utilisation de l'aide au démarrage

Pendant le processus de charge ou lorsque vous utilisez l'aide au démarrage, un mélange gazeux explosif peut s'échapper de la batterie.

- ▶ Evitez impérativement d'approcher un feu ou une flamme nue, de provoquer des étincelles ou de fumer.
- ▶ Veillez à ce que l'aération soit suffisante pendant le processus de charge ou lorsque vous utilisez l'aide au démarrage.
- ▶ Ne vous penchez pas au-dessus d'une batterie.

Lorsque la température extérieure est basse et que les voyants de contrôle et d'alerte qui se trouvent sur le combiné d'instruments ne s'allument pas, la batterie déchargée est très probablement gelée.

⚠ ATTENTION Risque d'explosion lorsque la batterie est gelée

Une batterie déchargée peut geler dès que la température avoisine le point de congélation.

Lorsque vous utilisez l'aide au démarrage ou que vous chargez la batterie, du gaz peut s'échapper de la batterie.

- ▶ Laissez toujours une batterie gelée d'abord dégeler avant de la charger ou d'utiliser l'aide au démarrage.

La durée de vie d'une batterie dégelée peut être raccourcie de manière drastique.

Il est recommandé de faire contrôler une batterie dégelée par un atelier qualifié.

! REMARQUES Dommages dus à des tentatives de démarrage du moteur répétées ou prolongées

Si vous essayez de démarrer le moteur à plusieurs reprises ou pendant trop longtemps, le catalyseur risque d'être endommagé par du carburant non brûlé.

- ▶ Evitez les tentatives de démarrage du moteur répétées et prolongées.

En cas d'utilisation de l'aide au démarrage ou en cas de charge de la batterie, tenez compte des points suivants:

- Utilisez uniquement des câbles de démarrage/de charge non endommagés de section suffisante et munis de pinces isolées.
- Les parties non isolées des pinces ne doivent pas entrer en contact avec d'autres pièces métalliques tant que les câbles de démarrage/de charge sont branchés sur la batterie ou sur le point d'aide au démarrage.
- Les câbles de démarrage/de charge ne doivent entrer en contact avec aucune pièce pouvant se mettre en mouvement lorsque le moteur tourne.
- Veillez toujours à ce que ni vous ni la batterie ne soyez chargés en électricité statique.
- Evitez impérativement d'approcher un feu ou une flamme nue.
- Ne vous penchez pas au-dessus d'une batterie.

- **En cas de charge** : utilisez uniquement un chargeur testé et agréé par Mercedes-Benz et lisez la notice d'utilisation du chargeur avant de charger la batterie.

En cas d'utilisation de l'aide au démarrage, tenez également compte des points suivants :

- Utilisez l'aide au démarrage uniquement si la batterie de dépannage a une tension nominale de 12 V.
- Les véhicules ne doivent pas se toucher.
- **Moteur à essence** : utilisez l'aide au démarrage uniquement lorsque le moteur et le système d'échappement sont froids.

- ▶ Immobilisez le véhicule avec le frein de stationnement électrique.
- ▶ Mettez la boîte de vitesses sur **P**.
- ▶ Assurez-vous que le contact est coupé et que tous les consommateurs électriques sont arrêtés.
- ▶ Ouvrez le capot moteur.

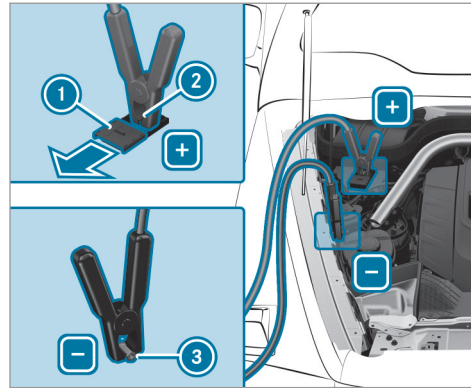

- ▶ Poussez le cache ① qui se trouve sur la borne positive ② du point d'aide au démarrage dans le sens de la flèche.
- ▶ Reliez la borne positive ② de votre véhicule au pôle positif de l'autre batterie avec le câble de démarrage/de charge. Commencez par la borne positive ② de votre véhicule.

▶ **En cas d'aide au démarrage** : laissez tourner le moteur du véhicule de dépannage au régime de ralenti.

▶ Reliez le pôle négatif de l'autre batterie au point de masse ③ de votre véhicule avec le câble de démarrage/de charge. Commencez par l'autre batterie.

▶ **En cas d'aide au démarrage** : démarrez le moteur de votre véhicule.

▶ **En cas de charge** : initiez le processus de charge.

▶ **En cas d'aide au démarrage** : laissez tourner les moteurs pendant quelques minutes.

▶ **En cas d'aide au démarrage** : avant de débrancher les câbles de démarrage, mettez l'un des consommateurs électriques de votre véhicule en marche (chauffage de lunette arrière ou éclairage, par exemple).

Lorsque le processus d'aide au démarrage ou le processus de charge est terminé :

▶ Débranchez d'abord le câble de démarrage/de charge qui relie le point de masse ③ et le pôle négatif de l'autre batte-

rie, puis celui qui relie la borne positive ② et le pôle positif de l'autre batterie. Commencez dans les 2 cas par les contacts de votre véhicule.

- ▶ Fermez le cache ① de la borne positive ② après le retrait du câble de démarrage/de charge.

Pour de plus amples informations, adressez-vous à un atelier qualifié.

Remplacement de la batterie 12 V

- ▶ Tenez compte des remarques relatives à la batterie 12 V (→ page 373).

Mercedes-Benz vous recommande de faire remplacer la batterie 12 V par un atelier qualifié, par exemple par un point de service Mercedes-Benz.

Si vous souhaitez toutefois remplacer vous-même la batterie, tenez compte des remarques suivantes:

- Remplacez toujours une batterie défectueuse par une batterie qui répond aux exigences spécifiques du véhicule.

Le véhicule est équipé d'une batterie dotée de la technologie AGM (Absorbent Glass Mat). La fonctionnalité du véhicule n'est pleinement garantie qu'avec une batterie AGM. Pour des raisons de sécurité, Mercedes-Benz vous recommande d'utiliser uniquement les batteries testées et agréées par ses soins pour votre véhicule.

- Reprenez les pièces rapportées, telles que le flexible de purge, l'équerre de fixation ou les caches de bornes de la batterie à remplacer.
- Veillez à ce que le flexible de purge soit toujours attaché à l'ouverture d'origine sur le côté de la batterie.
Montez les bouchons disponibles ou fournis. Sinon des gaz ou de l'électrolyte risquent de s'échapper.
- Veillez à ce que les pièces rapportées soient reposées à l'identique.

Démarrage du moteur par remorquage du véhicule et remorquage

Méthodes de remorquage autorisées

En cas de panne, Mercedes-Benz vous recommande de faire transporter votre véhicule plutôt que de le remorquer.

Pour le remorquage avec les 2 essieux au sol, utilisez un câble de remorquage ou une barre de remorquage. N'utilisez pas de dispositif de remorquage.

! **REMARQUES** Dommages sur le véhicule dus à un remorquage effectué de manière inappropriée

- ▶ Tenez compte des remarques et des instructions relatives au remorquage.

- i** Si vous remorquez le véhicule avec l'essieu avant ou arrière soulevé, vous devez déposer l'arbre de transmission articulé entre la boîte de transfert et l'essieu roulant.

Méthodes de remorquage autorisées



2 essieux au sol

Oui, sur une distance maximale de 31 miles (50 km) et à une vitesse maximale de 31 mph (50 km/h)



Essieu avant soulevé

Oui



Essieu arrière soulevé

Oui

Remorquage du véhicule avec les 2 essieux au sol

- ▶ Tenez compte des remarques relatives aux méthodes de remorquage autorisées (→ page 378).
- ▶ Assurez-vous que la batterie est branchée et chargée.

Si la batterie est déchargée:

- Vous ne pouvez pas démarrer le moteur.
- Vous ne pouvez pas serrer ni desserrer le frein de stationnement électrique.

- Vous ne pouvez pas mettre la boîte de vitesses sur **N** ou **P**.
- ① Si la boîte de vitesses ne peut pas être mise en position **N**, faites transporter le véhicule (→ page 382). Pour le transport du véhicule, un véhicule de dépannage avec dispositif de levage est nécessaire.

! **REMARQUE** Dommages dus à un remorquage effectué à une vitesse trop élevée ou sur une distance trop importante

Si le remorquage est effectué à une vitesse trop élevée ou sur une distance trop importante, la chaîne cinématique risque d'être endommagée.

- ▶ La vitesse de remorquage ne doit pas dépasser 30 mph (50 km/h).
- ▶ La distance de remorquage ne doit pas dépasser 30 miles (50 km).

⚠ ATTENTION Risque d'accident dû au remorquage d'un véhicule dont le poids est trop élevé

Si le poids du véhicule devant être remorqué ou démarré par remorquage est supérieur à la MTAC de votre véhicule, les problèmes suivants peuvent survenir:

- L'anneau de remorquage peut se rompre.
- L'attelage peut tanguer et se renverser.

▶ Si un véhicule doit être remorqué ou démarré par remorquage, son poids ne doit pas dépasser la MTAC de votre propre véhicule.

Si un véhicule doit être remorqué ou démarré par remorquage, sa MTAC ne doit pas dépasser la MTAC du véhicule tracteur.

- ▶ Vous trouverez des indications relatives à la MTAC sur la plaque signalétique du véhicule concerné .
- ▶ N'ouvrez pas la porte conducteur ni la porte passager. Sinon, la boîte de vitesses passe automatiquement sur **P**.

▶ Fixez le dispositif de remorquage à l'anneau de remorquage.

! **REMARQUES** Dommages dus à une fixation incorrecte

▶ Fixez le câble de remorquage ou la barre de remorquage uniquement aux anneaux de remorquage.

- ▶ Désactivez le verrouillage automatique (→ page 79).
- ▶ N'activez pas la fonction HOLD.
- ▶ Désactivez la protection antisoulèvement (→ page 90).
- ▶ Désactivez le freinage d'urgence assisté actif (→ page 187).
- ▶ Mettez la boîte de vitesses sur **N**.
- ▶ Desserrez le frein de stationnement électrique.

⚠ ATTENTION Risque d'accident dû à une limitation des fonctions importantes pour la sécurité lors du remorquage

Les fonctions importantes pour la sécurité sont limitées ou ne sont plus disponibles dans les situations suivantes:

- Le contact n'est pas mis.
- Le système de freinage ou la direction assistée sont en panne.
- Le système d'alimentation en énergie ou le réseau de bord sont en panne.

Si votre véhicule est alors remorqué, vous devez éventuellement fournir un effort beaucoup plus important pour diriger et freiner le véhicule.

- ▶ Utilisez une barre de remorquage.
- ▶ Avant le remorquage, assurez-vous que la direction n'est pas bloquée.

! **REMARQUES** Dommages dus à des forces de traction trop élevées

Un démarrage par à-coups risque d'endommager les véhicules en raison des forces de traction trop élevées.

▶ Démarrez lentement et sans à-coups.

Remarques relatives au dégagement d'un véhicule enlisé

! **REMARQUE** Dommages dus au dégagement d'un véhicule enlisé

Une force de traction trop élevée peut endommager les véhicules.

▶ Pour dégager un véhicule enlisé, tirez-le en ligne droite et le plus régulièrement possible.

Afin d'éviter d'endommager votre véhicule, tenez compte des remarques suivantes avant le dégagement:

- Le dégagement d'un véhicule enlisé, dont les roues motrices sont enlisées dans un sol meuble ou boueux, doit se faire avec la plus grande précaution.

Cela vaut en particulier lorsque le véhicule est chargé.

- Ne tirez jamais le véhicule enlisé avec une remorque attelée.
- Pour dégager un véhicule enlisé, tirez-le par l'arrière en suivant autant que possible les traces qu'il a laissées.

Remorquage du véhicule en fonction des différentes causes de panne

Remarques relatives au remorquage en fonction des différentes causes de panne

! **REMARQUE** Dommages dus à une fixation incorrecte et à l'utilisation de vieux écrous

Une fixation incorrecte et l'utilisation de vieux écrous peuvent endommager les véhicules ou les composants des véhicules.

- ▶ Si vous déposez l'arbre de transmission articulé, placez des écrous M10 comme distanceurs sur les goujons M8 et renforcez-les avec des écrous M8.
- ▶ Utilisez toujours des écrous autobloquants neufs lorsque vous posez des arbres de transmission articulés.

Tenez compte des remarques concernant le remorquage (→ page 378).

i Pour de plus amples informations, adressez-vous à un point de service Mercedes-Benz.

Remorquage en fonction des différentes causes de panne

Remorquage en cas de dommages au niveau du moteur, de dégâts au niveau de la boîte de vitesses ou de défaut de la partie électrique

- ▶ Mettez la boîte de vitesses sur **N**.

Remorquage en cas de dégâts au niveau de la boîte de transfert

- ▶ Faites déposer les arbres de transmission articulés entre les essieux et la boîte de transfert.

Remorquage en cas de dégâts au niveau de l'essieu avant

- ▶ Faites déposer l'arbre de transmission articulé entre l'essieu arrière et la boîte de transfert.
- ▶ Faites remorquer le véhicule avec l'essieu avant soulevé.

Remorquage en cas de dégâts au niveau de l'essieu arrière

- ▶ Faites déposer l'arbre de transmission articulé entre l'essieu avant et la boîte de transfert.
- ▶ Faites remorquer le véhicule avec l'essieu arrière soulevé et des chariots placés sous l'essieu avant.

Chargement du véhicule en vue de son transport

- ▶ Tenez compte des remarques concernant le remorquage (→ page 378).
- ▶ Pour charger le véhicule, fixez le dispositif de remorquage à l'anneau de remorquage.
- ▶ Mettez la boîte de vitesses sur **N**.
- ⓘ En cas de défaut de la partie électrique, il se peut que la boîte automatique soit bloquée en position **P**. Pour pouvoir mettre la boîte de vitesses sur **N**, alimentez le réseau de bord en tension (→ page 375).
- ▶ Chargez le véhicule.

- ▶ Mettez la boîte de vitesses sur **P**.
- ▶ Immobilisez le véhicule en serrant le frein de stationnement électrique pour l'empêcher de se mettre à rouler.
- ▶ Arrimez le véhicule uniquement par les roues.

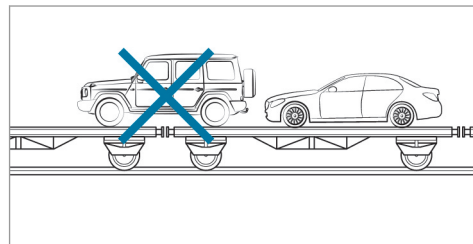

- ▶ Veillez à ce que l'essieu avant et l'essieu arrière soient immobilisés sur le même véhicule de transport.

! **REMARQUES** Endommagement de la chaîne cinématique dû à un positionnement incorrect

▶ Ne positionnez pas le véhicule sur un accouplement du véhicule de transport.

Position des anneaux de remorquage

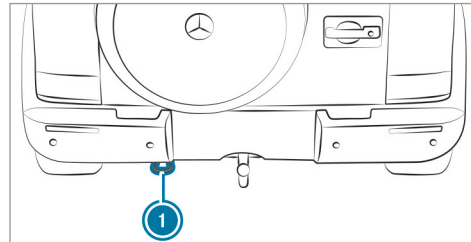
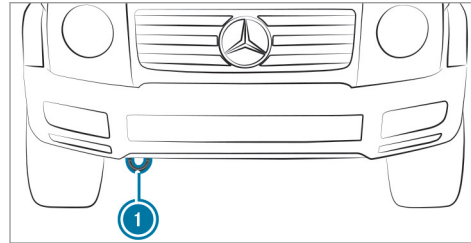

Les anneaux de remorquage ① sont fixés à l'avant et à l'arrière du véhicule.

Démarrage du moteur par remorquage du véhicule (démarrage de secours du moteur)

! **REMARQUES** Endommagement de la boîte automatique dû au démarrage du moteur par remorquage

Dans le cas des véhicules équipés d'une boîte automatique, le démarrage du moteur par remorquage peut endommager la boîte automatique.

▶ Les véhicules équipés d'une boîte automatique ne doivent pas être démarrés par remorquage.

▶ Ne démarrez pas le véhicule par remorquage.

Fusibles électriques

Remarques relatives aux fusibles électriques

⚠ ATTENTION Risque d'accident et de blessure en cas de câbles surchargés

Si vous manipulez ou pontez un fusible défectueux ou que vous le remplacez par un fusible d'un calibre plus grand, les câbles électriques risquent d'être surchargés.

Cela peut provoquer un incendie.

- ▶ Remplacez toujours les fusibles défectueux par des fusibles neufs spécifiques de même calibre.

! REMARQUE Dommages dus à des fusibles incorrects

L'utilisation de fusibles incorrects peut endommager les composants et systèmes électriques.

- ▶ Utilisez uniquement des fusibles agréés par Mercedes-Benz et du calibre prescrit.

Les fusibles qui ont fondu doivent être remplacés par des fusibles équivalents (même couleur et même calibre). Utilisez uniquement des fusibles portant la mention «S». Reportez-vous au plan d'affectation des fusibles pour connaître leur calibre.

Plan d'affectation des fusibles : dans la boîte à fusibles située à l'arrière .

! REMARQUE Dommages ou dysfonctionnements dus à l'humidité

L'humidité peut entraîner des dysfonctionnements ou des dommages au niveau de l'installation électrique.

- ▶ Assurez-vous qu'aucune humidité ne pénètre dans la boîte à fusibles lorsqu'elle est ouverte.
- ▶ Assurez-vous que le joint du couvercle est positionné correctement sur la boîte à fusibles lorsque vous la fermez.

Si le fusible neuf fond également, faites rechercher et éliminer la cause du problème par un atelier qualifié.

Avant le remplacement des fusibles, assurez-vous que les conditions suivantes sont remplies:

- Le véhicule est immobilisé.
- Tous les consommateurs électriques sont arrêtés.
- Le contact n'est pas mis.

Les fusibles électriques sont répartis dans différentes boîtes à fusibles:

- Boîte à fusibles dans le compartiment moteur côté conducteur (→ page 384)
- Boîte à fusibles à l'extrémité du poste de conduite côté passager (→ page 385)
- Boîte à fusibles à l'arrière (→ page 385)

Ouverture et fermeture de la boîte à fusibles située dans le compartiment moteur

Tenez compte des remarques relatives aux fusibles électriques (→ page 384).

Préparez les accessoires suivants:

- Chiffon sec
- Tournevis

Ouverture

⚠ ATTENTION Risque de blessure en cas d'utilisation des essuie-glaces alors que le capot moteur est ouvert

Si les essuie-glaces se mettent en marche alors que le capot moteur est ouvert, vous risquez d'être coincé par la tringlerie des essuie-glaces.

- ▶ Veillez à toujours arrêter les essuie-glaces et couper le contact avant d'ouvrir le capot moteur.

- ▶ Ouvrez le capot moteur.

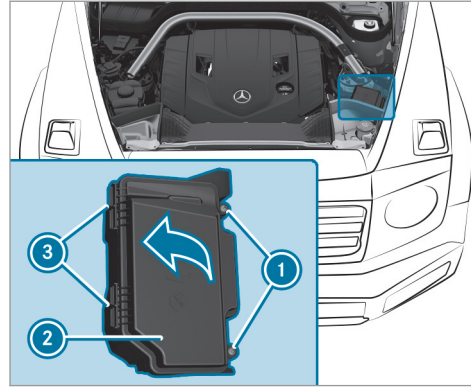

- ▶ Le cas échéant, éliminez les traces d'humidité sur la boîte à fusibles avec un chiffon sec.
- ▶ Desserrez les vis ①.
- ▶ Rabattez le couvercle ② dans le sens de la flèche et retirez-le par le haut.

Fermeture

- ▶ Contrôlez que le joint est positionné correctement sur le couvercle.
- ▶ Introduisez les pattes ③ du couvercle ② dans la boîte à fusibles.
- ▶ Assurez-vous que le couvercle ② est bien en place sur la boîte à fusibles.
- ▶ Serrez les vis ①.
- ▶ Fermez le capot moteur.

Ouverture et fermeture de la boîte à fusibles située à l'extrémité du poste de conduite

La boîte à fusibles se trouve sous un cache, à l'extrémité du poste de conduite.

- ▶ Pour de plus amples informations, adressez-vous à un point de service Mercedes-Benz.

Ouverture et fermeture de la boîte à fusibles située à l'arrière

Tenez compte des remarques relatives aux fusibles électriques (→ page 384).

386 Assistance dépannage

- ▶ Rabattez le coussin d'assise du côté droit vers l'avant (→ page 109).

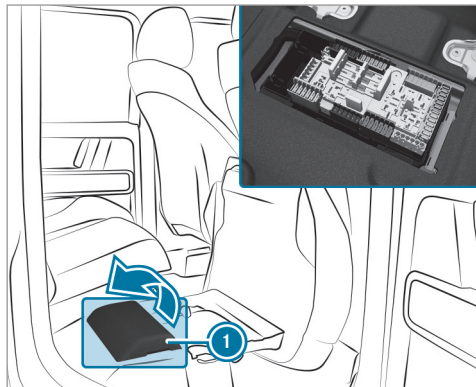

Rabattez le cache ① et retirez-le.

Remarques relatives au niveau de bruit ou au comportement anormal du véhicule

Pendant la marche, prêtez attention aux vibrations, aux bruits et à un comportement anormal du véhicule, par exemple lorsque ce dernier tire d'un côté. Cela peut signifier que les jantes ou les pneus sont endommagés. En cas de doute concernant l'état d'un pneu, réduisez la vitesse du véhicule. Arrêtez-vous dès que possible et contrôlez l'état des jantes et des pneus. Des dommages cachés au niveau des pneus peuvent également être à l'origine de ce comportement routier anormal. Si aucun dommage n'est visible, faites contrôler les jantes et les pneus par un atelier qualifié.

Remarques relatives au contrôle régulier des jantes et des pneus

▲ ATTENTION Risque d'accident dû à des pneus endommagés

Des dommages au niveau des pneus peuvent entraîner une perte de pression.

Vous risqueriez alors de perdre le contrôle du véhicule.

▶ Contrôlez régulièrement l'état des pneus et remplacez immédiatement tout pneu endommagé.

▲ ATTENTION Risque d'aquaplanage dû à des sculptures de pneu trop peu profondes

Lorsque la profondeur des sculptures est insuffisante, l'adhérence du pneu diminue. Les sculptures de pneu ne peuvent plus évacuer l'eau.

Cela entraîne un risque accru d'aquaplanage sur chaussée mouillée, en particulier si vous roulez à une vitesse inadaptée.

Si la pression de pneu est trop élevée ou trop basse, il peut arriver que la bande de roulement de pneu ne s'use pas uniformément.

▶ Contrôlez régulièrement sur tous les pneus la profondeur des sculptures ainsi que l'état de la bande de roulement sur toute la largeur du pneu.

Profondeur minimale des sculptures:

- Pneus été: $\frac{1}{8}$ in (3 mm)
- Pneus M+S: $\frac{1}{4}$ in (4 mm)

▶ Pour des raisons de sécurité, faites remplacer les pneus avant que la profondeur minimale des sculptures prescrite ne soit atteinte.

Effectuez régulièrement les contrôles suivants sur toutes les roues, au minimum 1 fois par mois ou selon les besoins (avant un long trajet ou un trajet en tout-terrain, par exemple):

- Contrôle de la pression de pneu (→ page 389)
- Contrôle visuel de l'état des jantes et des pneus
- Contrôle des capuchons de valve

Les valves doivent être protégées de l'humidité et de la saleté par les capuchons spécialement agréés par Mercedes-Benz pour votre véhicule.

- Contrôle visuel de la profondeur des sculptures et de la bande de roulement sur toute la largeur du pneu

La profondeur minimale des sculptures est de $\frac{1}{8}$ in (3 mm) pour les pneus été et de $\frac{1}{6}$ in (4 mm) pour les pneus hiver.

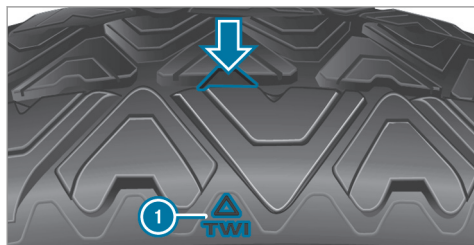

Six repères ① indiquent les emplacements auxquels les indicateurs d'usure (flèche), qui se présentent sous la forme de barrettes, sont intégrés dans les sculptures du pneu. Ils sont visibles dès que la profondeur des sculptures atteint environ $\frac{1}{16}$ in (1,6 mm).

Remarques relatives aux chaînes à neige

! **REMARQUE** Endommagement d'éléments de la carrosserie ou du train de roulement par les chaînes à neige montées

Si vous montez des chaînes à neige sur les roues avant d'un véhicule équipé de la transmission intégrale 4MATIC, vous risquez d'endommager des éléments de la carrosserie ou du train de roulement.

► Dans le cas des véhicules équipés de la transmission intégrale 4MATIC, montez les chaînes à neige uniquement sur les roues arrière.

Dans le cas des montes pneumatiques AMG, tenez compte des remarques relatives à l'utilisation de pneus hivers AMG compatibles avec des chaînes à neige. Le montage de chaînes à neige est autorisé uniquement sur ces pneus.

- Les chaînes à neige sont uniquement autorisées sur certaines combinaisons jantes/pneus. Pour de plus amples informations,

adressez-vous à un point de service Mercedes-Benz.

- Pour des raisons de sécurité, montez uniquement des chaînes à neige agréées pour les véhicules Mercedes-Benz ou présentant le même standard de qualité.
- La vitesse maximale autorisée pour rouler avec des chaînes à neige est de 30 mph (50 km/h).
- **Véhicules équipés de l'assistant de stationnement actif** : n'utilisez pas l'assistant de stationnement actif lorsque vous roulez avec des chaînes à neige.
- ① Pour démarrer, vous pouvez désactiver l'ESP® (→ page 183). Vous avez ainsi la possibilité de faire patiner les roues afin d'augmenter la motricité.

Pression de pneu

Remarques sur la pression de pneu

⚠ ATTENTION Risque d'accident en cas de pression de pneu trop basse ou trop élevée

Les pneus dont la pression est trop basse ou trop élevée présentent les risques suivants:

- Les pneus peuvent éclater, en particulier lorsque la charge ou la vitesse du véhicule augmente.
- Les pneus peuvent s'user de manière excessive et/ou irrégulière, ce qui peut réduire fortement leur adhérence.
- Le comportement routier ainsi que la manœuvrabilité et le comportement au freinage du véhicule peuvent être fortement compromis.

▶ Tenez compte des pressions de pneu recommandées et contrôlez la pression de chacun des pneus, y compris celle de la roue de secours:

- au minimum une fois par mois
 - en cas de modification de la charge
 - avant d'entreprendre un long trajet
 - en cas de modification des conditions d'utilisation, par exemple en cas de trajet en tout-terrain
- ▶ Si nécessaire, corrigez la pression de pneu.

Une pression de pneu trop faible ou trop élevée a les conséquences suivantes:

- La durée de vie des pneus est réduite.
- Le risque d'endommagement des pneus augmente.
- Le comportement routier et donc la sécurité sont compromis, par exemple par l'aquaplanage.

⚠ ATTENTION Risque d'accident en raison d'une pression de pneu trop basse

Des pneus dont la pression est trop basse risquent de surchauffer et d'éclater.

En outre, les pneus s'usent de manière excessive et/ou irrégulière, de sorte que le comportement au freinage et le comportement routier peuvent être fortement compromis.

▶ Evitez d'utiliser des pneus dont la pression est trop basse, y compris la roue de secours.

Une pression de pneu trop basse peut avoir les conséquences suivantes:

- Pneu(s) défectueux en raison d'une surchauffe
- Répercussions négatives sur la tenue de route du véhicule
- Usure irrégulière
- Augmentation de la consommation de carburant

⚠ ATTENTION Risque d'accident en raison d'une pression de pneu trop élevée

Les pneus dont la pression est trop élevée peuvent éclater car ils peuvent être endom-

magés plus facilement par des gravillons, des nids-de-poule, etc.

En outre, les pneus s'usent de manière irrégulière, de sorte que le comportement au freinage et le comportement routier peuvent être fortement compromis.

- ▶ Evitez d'utiliser des pneus dont la pression de pneu est trop élevée, y compris la roue de secours.

Une pression de pneu trop élevée peut avoir les conséquences suivantes:

- Augmentation de la distance de freinage
- Répercussions négatives sur la tenue de route du véhicule
- Usure irrégulière
- Répercussions négatives sur le confort de marche
- Risque d'endommagement

⚠ ATTENTION Risque d'accident en cas de chutes de pression répétées au niveau des pneus

Si la pression de pneu chute de manière répétée, les jantes, les valves et les pneus peuvent être endommagés.

Une pression de pneu trop basse peut entraîner l'éclatement du pneu.

- ▶ Contrôlez l'absence de corps étrangers dans les pneus.
- ▶ Contrôlez l'étanchéité de la roue ou de la valve.
- ▶ Si le dommage ne peut pas être éliminé, prenez contact avec un atelier qualifié.

Vous trouverez des indications relatives à la pression recommandée des pneus montés départ usine sur votre véhicule sur les plaques d'information suivantes:

- Plaque d'information sur les pneus et le chargement située sur le montant B de votre véhicule (→ page 396)

- Tableau de pression des pneus situé à l'intérieur de la trappe de réservoir (→ page 391)

Respectez également la pression de pneu maximale (→ page 404).

Utilisez un manomètre approprié pour contrôler la pression de pneu. L'aspect extérieur d'un pneu ne permet aucune déduction concernant sa pression.

Véhicules équipés du système de contrôle de la pression des pneus : vous pouvez également vérifier la pression de pneu par l'intermédiaire de l'ordinateur de bord.

Corrigez la pression uniquement lorsque les pneus sont froids. Conditions pour des pneus froids:

- Le véhicule est resté immobilisé pendant au moins 3 heures sans que les pneus aient été exposés au rayonnement solaire.
- Vous avez parcouru moins de 1 mile (1,6 km).

Une augmentation de la température des pneus de 18 °F (10 °C) augmente la pression de pneu de 10 kPa (0,1 bar, 1,5 psi) environ. Tenez-en

compte lorsque vous devez contrôler la pression alors que les pneus sont chauds.

La pression de pneu recommandée dans le tableau de pression des pneus pour une charge élevée et/ou une vitesse élevée peut entraîner une diminution du confort de marche.

⚠ ATTENTION Risque d'accident en cas d'utilisation d'accessoires inappropriés sur les valves de pneu

Si vous montez des accessoires inappropriés sur les valves de pneu, les valves de pneu peuvent être surchargées et tomber en panne, ce qui risque de provoquer une perte de pression des pneus. De par leur construction, les systèmes de contrôle de la pression des pneus proposés en postéquipement peuvent maintenir la valve de pneu en position ouverte. Cela peut également entraîner une perte de pression des pneus.

► Vissez sur les valves de pneu uniquement les capuchons de valve fournis de série ou autres capuchons agréés spé-

cialement par Mercedes-Benz pour votre véhicule.

Remarques sur la traction d'une remorque
La pression de pneu recommandée dans le tableau de pression des pneus pour une charge élevée est valable exclusivement pour les pneus de l'essieu arrière.

Remarques relatives à la conduite sur sable
Vous pouvez diminuer la pression de pneu pour la conduite sur sable (→ page 148).

Tableau de pression des pneus

Le tableau de pression des pneus se trouve à l'intérieur de la trappe de réservoir.

ⓘ Les données indiquées sur les illustrations figurent à titre d'exemple.

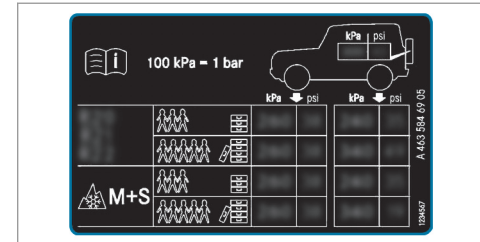

Le tableau de pression des pneus indique la pression de pneu recommandée pour tous les pneus homologués pour ce véhicule et montés d'usine. Les pressions de pneu recommandées sont valables pour des pneus froids pour différentes conditions d'utilisation du véhicule (charge et/ou vitesse).

Si la pression de pneu est précédée de l'indication d'une ou de plusieurs dimensions de pneus, cela signifie que la pression indiquée est uniquement valable pour ces tailles de pneus.

Les états de chargement «partiellement chargé» et «chargé au maximum» sont représentés dans le tableau par un nombre différent de personnes

et de bagages. Le nombre réel de sièges peut différer.

Certains tableaux de pression des pneus mentionnent uniquement le diamètre des jantes (**R18**, par exemple) à la place des dimensions de pneus complètes. Le diamètre des jantes est indiqué dans les dimensions des pneus et figure sur le flanc des pneus (→ page 404).

Tenez également impérativement compte des thèmes associés suivants:

- Remarques sur la pression de pneu (→ page 389)
- Plaque d'information sur les pneus et le chargement (→ page 396)
- Pression de pneu maximale (→ page 404)

Contrôle manuel de la pression de pneu

▶ Lisez la pression de pneu recommandée pour les conditions d'utilisation actuelles dans le tableau de pression des pneus ou sur la plaque d'information sur les pneus et le chargement. Tenez compte des remarques relatives à la pression de pneu.

- ▶ Retirez le capuchon de la valve du pneu à contrôler.
- ▶ Pressez le manomètre contre la valve.
- ▶ Lisez la pression de pneu.
- ▶ Si la pression de pneu est inférieure à la valeur recommandée, augmentez-la afin d'atteindre la valeur recommandée.
- ▶ Si la pression de pneu est supérieure à la valeur recommandée, laissez sortir de l'air. Pour cela, appuyez sur la tige métallique de la valve, par exemple à l'aide de la pointe d'un stylo. Contrôlez ensuite à nouveau la pression de pneu à l'aide du manomètre.
- ▶ Revissez le capuchon sur la valve du pneu.

Thèmes associés

- Remarques relatives à la pression de pneu (→ page 389)
- Tableau de pression des pneus (→ page 391)
- Plaque d'information sur les pneus et le chargement (→ page 396)

Système de contrôle de la pression des pneus

Fonctionnement du système de contrôle de la pression des pneus

⚠ DANGER Risque d'accident dû à une pression de pneu incorrecte

Tous les pneus, y compris celui de rechange (si disponible), doivent être contrôlés à froid au moins 1 fois par mois et gonflés à la pression recommandée par le constructeur automobile (voir la plaque d'information sur les pneus et le chargement située sur le montant B côté conducteur ou le tableau de pression des pneus qui se trouve dans la trappe de réservoir de votre véhicule). – Si votre véhicule est équipé de pneus d'autres dimensions que ceux indiqués sur la plaque d'information sur les pneus et le chargement ou dans le tableau de pression des pneus, vous devez déterminer quelle est la pression correcte pour ces pneus.

Votre véhicule dispose, en tant qu'élément de sécurité supplémentaire, d'un système de

contrôle de la pression des pneus (TPMS) dont le voyant s'allume lorsqu'il détecte que la pression de gonflage d'un ou plusieurs pneus est nettement trop faible. Si le voyant de faible pression de pneu s'allume, vous devez vous arrêter dès que possible, contrôler vos pneus et les gonfler à la pression correcte. Si vous roulez avec des pneus fortement sous-gonflés, il y a un risque de surchauffe et de défaillance des pneus. Une pression de pneu trop faible contribue également à augmenter la consommation de carburant, réduit la durée de vie du pneu et peut compromettre le comportement routier et le comportement au freinage du véhicule. - Tenez compte du fait que le TPMS ne remplace en aucun cas une maintenance des pneus en bonne et due forme et qu'il incombe au conducteur de régler la bonne pression de pneu, même si la pression n'a pas encore suffisamment baissé pour que le voyant de faible pression du TPMS s'allume. Votre véhicule dispose également d'un affichage des défauts TPMS qui vous avertit

lorsque le système de contrôle de la pression des pneus ne fonctionne pas correctement. L'affichage des défauts TPMS est combiné au voyant de faible pression de pneu. Si le système détecte un défaut, le voyant clignote pendant 1 minute environ, puis reste allumé en permanence. Cette séquence se répète à chaque démarrage du véhicule, et ce, tant que le dysfonctionnement est présent.

Si l'affichage des défauts est allumé, il se peut que le système ne soit pas en mesure de détecter ou de signaler correctement une pression de pneu trop basse. Un dysfonctionnement du système de contrôle de la pression des pneus peut avoir différentes origines, telles que le montage sur le véhicule de pneus de rechange non compatibles ou de pneus ou roues empêchant le fonctionnement correct du TPMS.

Contrôlez systématiquement l'affichage des défauts TPMS après avoir changé un ou plusieurs pneus ou roues de votre véhicule afin de vous assurer que les pneus de rechange

ou les autres pneus ou roues montés permettent un fonctionnement correct du TPMS.

Le système contrôle la pression et la température des pneus montés sur le véhicule à l'aide du capteur de pression de pneu.

Les nouveaux capteurs de pression de pneu (sur les pneus hiver, par exemple) sont initialisés automatiquement lors du 1er trajet.

La pression et la température des pneus apparaissent sur l'écran multifonction (→ page 394).

En cas de perte de pression notable ou de température excessive au niveau des pneus, une alerte est émise

- par l'intermédiaire des messages d'écran (→ page 466)
- par l'intermédiaire du voyant d'alerte  qui se trouve sur le combiné d'instruments (→ page 504)

Il incombe au conducteur de régler la pression de pneu conformément à la pression recommandée pour les pneus froids et adaptée aux conditions d'utilisation du véhicule. Réglez la pression

de pneu lorsque les pneus sont froids, en utilisant un manomètre. Tenez compte du fait que le système de contrôle de la pression des pneus doit d'abord initialiser la pression de pneu adaptée aux conditions d'utilisation actuelles du véhicule.

Dans la plupart des cas, le système de contrôle de la pression des pneus actualise automatiquement les valeurs de référence après que vous avez modifié la pression de pneu. Toutefois, vous pouvez également actualiser manuellement les valeurs de référence en redémarrant le système de contrôle de la pression des pneus (→ page 395).

Limites système

Le système peut être perturbé ou ne pas fonctionner dans les situations suivantes:

- si la pression de pneu réglée est incorrecte
- en cas de perte de pression soudaine, due par exemple à l'intrusion d'un corps étranger dans le pneu
- en cas de perturbation par une autre source radio

Tenez aussi impérativement compte du thème associé suivant:

- Remarques relatives à la pression de pneu (→ page 389)

Contrôle de la pression de pneu à l'aide du système de contrôle de la pression des pneus

Conditions requises

- Le contact est mis.

Ordinateur de bord:

↳ Maintenance ► Pneus

L'un des affichages suivants apparaît:

- Pression et température actuelles des pneus sur les différentes roues:

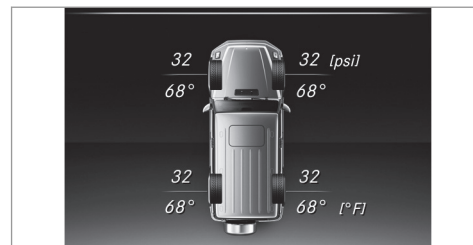

- **Affichage pression pneus quelques minutes après le départ**
- **Contrôle pression pneus activé:** le cycle d'initialisation du système n'est pas encore terminé. La pression de pneu est alors déjà contrôlée.

Lorsque vous avez enclenché les blocages de différentiel, le cycle d'initialisation dure plus longtemps que d'ordinaire. Contrôlez à nouveau la pression de pneu ultérieurement.

- Comparez la pression de pneu à la pression recommandée pour les conditions d'utilisation actuelles (→ page 391). Tenez compte

pour cela des remarques relatives à la température des pneus (→ page 389).

- i** Les valeurs affichées sur l'écran multifonction peuvent différer de celles du manomètre car elles sont calculées en fonction du niveau de la mer. En altitude, la pression de pneu indiquée par un manomètre est plus élevée que celle affichée par l'ordinateur de bord. Dans ce cas, ne diminuez pas la pression de pneu.

Tenez aussi impérativement compte du thème associé suivant:

- Remarques sur la pression de pneu (→ page 389)

Redémarrage du système de contrôle de la pression des pneus

Conditions requises

- La pression de pneu recommandée pour les 4 roues est réglée en fonction des conditions d'utilisation du véhicule (→ page 389).

Redémarrez le système de contrôle de la pression des pneus dans les situations suivantes:

- Modification de la pression de pneu

- Changement de roues/de pneus ou montage de roues neuves/de pneus neufs

Ordinateur de bord:

→ Maintenance ► Pneus

- Balayez du doigt la surface Touch-Control située à gauche sur le volant, en effectuant un mouvement vers le bas.

Le message **Pressions pneus actuelles comme nouvelles valeurs de référence?** apparaît sur l'écran multifonction.

- Appuyez sur le Touch-Control situé à gauche sur le volant pour lancer le redémarrage. Le message **Contrôle pression pneus redémarré** apparaît sur l'écran multifonction.

Les messages d'alerte actuels sont effacés et le voyant orange d'alerte  s'éteint.

Après quelques minutes de trajet, le système contrôle si la pression actuelle des pneus se trouve dans la plage de valeurs prescrite. La pression de pneu actuelle est ensuite contrôlée sur la base de ces valeurs de référence.

Tenez aussi impérativement compte du thème associé suivant:

- Remarques relatives à la pression de pneu (→ page 389)

Homologation radio pour le système de contrôle de la pression des pneus

Numéros d'homologation radio

Pays	Numéro d'homologation radio
Canada	FCC ID: MRXAG5SP4
Etats-Unis	FCC ID: MRXMFR IC: 2546A-AG5SP4

Pour de plus amples informations sur la déclaration de conformité des composants du véhicule commandés par radio, voir (→ page 30).

Chargement du véhicule

Plaque d'information sur les pneus et le chargement

⚠ ATTENTION Risque d'accident en cas de pneus surchargés

Des pneus surchargés risquent de surchauffer et d'éclater. En outre, une surcharge des pneus peut compromettre le comportement directionnel et le comportement routier du véhicule et provoquer une défaillance des freins.

- ▶ Tenez compte de la capacité de charge des pneus.
- ▶ La capacité de charge doit correspondre à au moins la moitié de la charge sur essieu autorisée.
- ▶ Ne surchargez jamais les pneus en les soumettant à une charge supérieure à la charge maximale autorisée.

La plaque d'information sur les pneus et le chargement se trouve sur le montant B côté conducteur.

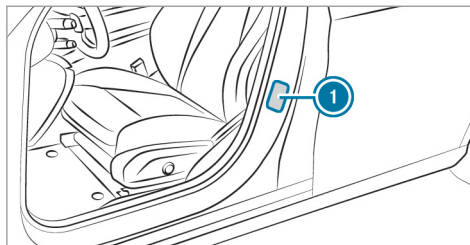

① Plaque d'information sur les pneus et le chargement

TIRE AN RENSEIGNEMENTS		LOADING INFORMATION LE CHARGEMENT	
SEATING CAPACITY NOMBRE DE PLACES	TOTAL 7	FRONT AVANT 2	MIDDLE EU 3
The combined weight of occupants and cargo should never exceed Le poids total des occupants et du chargement ne doit jamais dépasser		REAR ARRIÈRE 2	XXX kg or XXX lbs.*
TIRE PNEU	SIZE DIMENSIONS	COLD TIRE PRESSURE PRESSION DES PNEUS À FROID	SEE OWNER'S MANUAL FOR ADDITIONAL INFORMATION
FRONT AVANT	255/40 ZR18 99Y XL	200 KPA, 29 PSI	VOIR LE MANUEL DE L'USAGER POUR PLUS DE RENSEIGNEMENTS
REAR ARRIÈRE	285/35 ZR18 101Y XL	200 KPA, 29 PSI	
SPARE DE SECOURS	175/55-18 95P	420 KPA, 60 PSI	

① Les données indiquées sur l'illustration figurent à titre d'exemple.

La plaque d'information sur les pneus et le chargement indique:

- le nombre maximal de places assises ② en fonction du nombre maximal de personnes pouvant voyager à bord du véhicule

- la charge maximale autorisée ③ correspondant au poids total des occupants du véhicule, des bagages et du chargement
- les pressions de pneu recommandées ① pour des pneus froids. Les pressions de pneu recommandées sont indiquées sur la base de la charge et de la vitesse maximales autorisées du véhicule.

Tenez également compte:

- des indications relatives aux poids autorisés sur la plaque signalétique du véhicule (→ page 423)
- des indications relatives à la pression de pneu dans le tableau de pression des pneus (→ page 391)

Thèmes associés:

- Détermination de la charge maximale (→ page 397)
- Remarques sur la pression de pneu (→ page 389)

Détermination de la charge maximale

La méthode suivante a été développée d'après les dispositions applicables aux fabricants en vertu du titre 49, partie 575, du Code américain des règlements fédéraux et conformément au «National Traffic and Motor Vehicle Safety Act of 1966».

- ▶ **Etape 1** : recherchez l'indication «The combined weight of occupants and cargo should never exceed XXX kg or XXX lbs» («Le poids combiné des occupants et de la charge ne doit jamais dépasser XXX kg ou XXX lb») qui figure sur les pneus et sur la plaque d'information sur les pneus et le chargement de votre véhicule.
- ▶ **Etape 2** : déterminez le poids cumulé du conducteur et des passagers qui doivent monter à bord.
- ▶ **Etape 3** : déduisez des XXX kg ou XXX lb le poids cumulé du conducteur et des passagers.
- ▶ **Etape 4** : le résultat correspond à la charge autorisée pour le chargement et les bagages. Exemple: pour une valeur «XXX» égale à

1 400 lb et 5 occupants de 150 lb chacun, la charge maximale pour le chargement et les bagages s'élève à 650 lb ($1\,400 - 750 (5 \times 150) = 650$ lb).

- ▶ **Etape 5** : déterminez le poids cumulé du chargement et des bagages à transporter. Pour des raisons de sécurité, ce poids ne doit pas dépasser la charge autorisée calculée à l'étape 4.

Même si vous avez soigneusement calculé la charge totale, assurez-vous de ne pas dépasser la MTAC ni les charges maximales sur essieu autorisées dans le cas de votre véhicule. Vous trouverez des indications à ce sujet sur la plaque signalétique du véhicule.

- ▶ Faites peser le véhicule chargé (avec conducteur, passagers et chargement) sur une balance appropriée. Les valeurs mesurées ne doivent pas dépasser les valeurs maximales autorisées qui figurent sur la plaque signalétique du véhicule.

398 Jantes et pneus

Thèmes associés:

- Exemple de calcul pour déterminer la charge maximale (→ page 398)
- Plaque d'information sur les pneus et le chargement (→ page 396)
- Tableau de pression des pneus (→ page 391)
- Plaque signalétique du véhicule

Exemple de calcul pour déterminer la charge maximale

Le tableau suivant contient des exemples de calcul de la charge totale et de la charge utile pour différentes configurations de sièges et un nombre différent d'occupants de poids différent. Dans les exemples suivants, on présuppose une charge utile maximale de 1 500 lb (680 kg).

Cette valeur ne sert qu'à des fins de démonstration. Utilisez toujours la charge maximale spécifique à votre véhicule qui figure sur la plaque d'information sur les pneus et le chargement de votre véhicule (→ page 396).

Plus le poids total des occupants est élevé, plus la charge maximale pour les bagages est faible.

Etape 1

	Exemple 1	Exemple 2
Poids cumulé maximal des occupants et du chargement (données figurant sur la plaque d'information sur les pneus et le chargement)	1 500 lb (680 kg)	1 500 lb (680 kg)

Etape 2

	Exemple 1	Exemple 2
Nombre de personnes dans le véhicule (conducteur et passagers)	5	1
Répartition des passagers	Avant: 2 Arrière: 3	Avant: 1
Poids des passagers	Passager 1: 150 lb (68 kg) Passager 2: 180 lb (82 kg) Passager 3: 160 lb (73 kg) Passager 4: 140 lb (63 kg) Passager 5: 120 lb (54 kg)	Passager 1: 200 lb (91 kg)
Poids total de tous les occupants	750 lb (340 kg)	200 lb (91 kg)

400 Jantes et pneus

Etape 3

	Exemple 1	Exemple 2
Charge maximale (PTAC maximal autorisé figurant sur la plaque d'information sur les pneus et le chargement moins le poids total de tous les occupants)	$1\,500\text{ lb (680 kg)} - 750\text{ lb (340 kg)} = 750\text{ lb (340 kg)}$	$1\,500\text{ lb (680 kg)} - 200\text{ lb (91 kg)} = 1\,300\text{ lb (589 kg)}$

Inscriptions figurant sur les pneus

Vue d'ensemble des inscriptions figurant sur les pneus

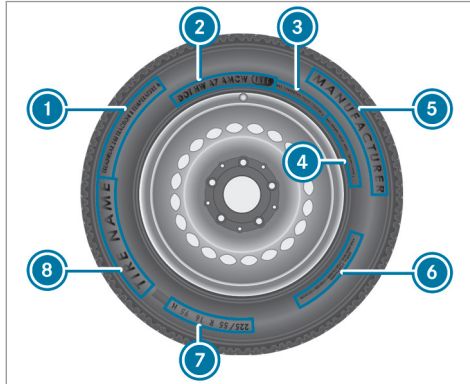

- ① Standards uniformes de classification de la qualité des pneus (→ page 401)
- ② DOT, numéro d'identification du pneu (→ page 403)
- ③ Charge maximale des pneus (→ page 403)

- ④ Pression de pneu maximale (→ page 404)
 - ⑤ Fabricant
 - ⑥ Composition du pneu (→ page 404)
 - ⑦ Dimensions des pneus, capacité de charge, indice de vitesse et code de charge (→ page 404)
 - ⑧ Nom du pneu
- ⓘ Les données indiquées sur l'illustration figurent à titre d'exemple.

Classification de la qualité des pneus

Conformément aux «standards uniformes de classification de la qualité des pneus» imposés par le ministère des Transports américain, les fabricants de pneus doivent classer leurs pneus sur la base des 3 facteurs de performance suivants:

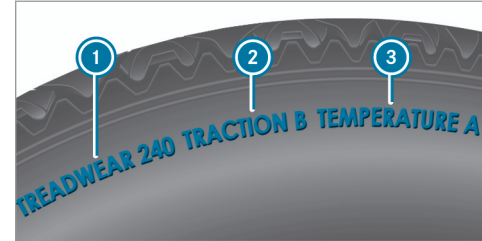

- ① Classe d'usure de la bande de roulement
 - ② Classe de motricité
 - ③ Classe de température
- ⓘ Les données indiquées sur l'illustration figurent à titre d'exemple.
- ⓘ Au Canada, les classifications ne sont pas prescrites par la loi mais sont normalement toujours indiquées.

Classe d'usure de la bande de roulement

La classe d'usure de la bande de roulement est un classement comparatif basé sur des tests d'usure des pneus réalisés dans des conditions contrôlées sur un parcours officiel du ministère

des Transports américain. Par exemple, s'il était testé sur le parcours du gouvernement, un pneu de classe 150 aurait une tenue à l'usure une fois et demie supérieure à celle d'un pneu de classe 100.

La performance relative des pneus dépend toutefois des conditions d'utilisation réelles et peut diverger considérablement de la norme en fonction des habitudes de conduite, des pratiques de maintenance, des caractéristiques de la chaussée et des conditions climatiques.

Classe de motricité

⚠ DANGER Risque d'accident en cas de motricité trop réduite

L'attribution d'une classe de motricité à un pneu repose sur des tests de freinage en ligne droite et ne prend pas en considération les caractéristiques d'accélération, de conduite en virage, d'aquaplanage ou de motricité de pointe.

► Adaptez votre style de conduite aux conditions routières et météorologiques.

! REMARQUE Endommagement de la chaîne cinématique dû au patinage des pneus

► Evitez de faire patiner les pneus.

Les classes de motricité sont, de la plus élevée à la plus faible, AA, A, B et C. Ces classes correspondent à la capacité d'un pneu à s'arrêter sur une chaussée mouillée dans des conditions contrôlées et sur des surfaces d'essai en asphalte et en béton mises à disposition par le gouvernement américain.

Classe de température

⚠ ATTENTION Risque d'accident en cas de surchauffe et défaillance des pneus

La classe de température d'un pneu est déterminée pour un pneu gonflé correctement et non surchargé. Une vitesse excessive, une pression de pneu trop basse et une charge trop élevée peuvent entraîner, séparément ou de manière combinée, une sur-

chauffe des pneus, voire même une défaillance.

- Tenez compte des pressions de pneu recommandées et contrôlez régulièrement la pression de chacun des pneus, y compris celle de la roue de secours.
- Si nécessaire, corrigez la pression de pneu.

Les classes de température sont A (la plus élevée), B et C. Elles correspondent à la résistance du pneu à l'échauffement et à sa capacité à dissiper la chaleur lors de tests réalisés sur une roue spécifique dans des conditions contrôlées en laboratoire. Une température élevée constante peut endommager le matériau du pneu et réduire sa durée de vie. Des températures excessives peuvent par ailleurs provoquer une défaillance soudaine du pneu. La classe C correspond aux performances que tous les pneus pour voitures particulières doivent offrir conformément aux directives du ministère des Transports américain.

DOT, numéro d'identification du pneu (TIN)

Conformément aux réglementations américaines sur les pneus, tout fabricant de pneus ou toute entreprise de rechapage doit inscrire un numéro d'identification à l'intérieur ou sur le flanc de chaque pneu produit ou rechapé.

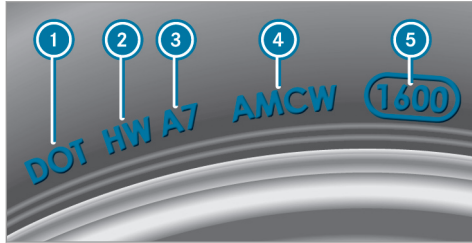

i Les données indiquées sur l'illustration figurent à titre d'exemple.

Le numéro d'identification du pneu est univoque et comprend les éléments suivants :

- **DOT (ministère des Transports) :** la marque de fabrique ① indique que le pneu répond

aux exigences du ministère des transports américain.

- **Code d'identification du fabricant :** le code d'identification du fabricant ② donne des informations relatives au fabricant du pneu. Les pneus neufs possèdent une identification composée de deux symboles. Les pneus rechapés possèdent une identification composée de quatre symboles. Pour de plus amples informations sur les pneus rechapés, voir (→ page 409).
- **Dimensions de pneu :** l'inscription ③ se réfère aux dimensions du pneu.
- **Code du type de pneu :** le code du type de pneu ④ peut être utilisé par le fabricant pour désigner les caractéristiques particulières du pneu.
- **Date de fabrication :** la date de fabrication ⑤ donne des informations sur l'âge du pneu. Les 1er et 2e chiffres indiquent la semaine de l'année et les 3e et 4e chiffres l'année de fabrication («3208» correspond par exemple à la 32e semaine de l'année 2008).

Indications relatives à la charge maximale des pneus



i Les données indiquées sur l'illustration figurent à titre d'exemple.

La charge maximale du pneu ① correspond au poids maximal pour lequel un pneu a été homologué.

Les pneus ne doivent pas être soumis à une charge supérieure à la charge maximale autorisée. La charge maximale autorisée figure sur la plaque d'information sur les pneus et le chargement qui se trouve sur le montant B côté conducteur (→ page 396).

Remarques relatives à la pression de pneu maximale



i Les données indiquées sur l'illustration figurent à titre d'exemple.

La pression de pneu maximale autorisée ① pour laquelle un pneu a été homologué ne doit jamais être dépassée.

Indications relatives à la composition du pneu



i Les données indiquées sur l'illustration figurent à titre d'exemple.

Ces indications décrivent le type de tissus et le nombre de couches au niveau du flanc ① et sous les sculptures ②.

Dimensions des pneus, capacité de charge, indice de vitesse et code de charge

⚠ ATTENTION Risque d'accident en cas de dépassement de la capacité de charge des pneus ou de l'indice de vitesse autorisé

Un dépassement de la capacité de charge des pneus indiquée ou de l'indice de vitesse autorisé peut endommager les pneus et provoquer leur éclatement.

- ▶ Montez uniquement des pneus dont les dimensions et le type sont agréés pour votre type de véhicule.
- ▶ Veillez à respecter la capacité de charge des pneus requise pour votre véhicule et l'indice de vitesse.

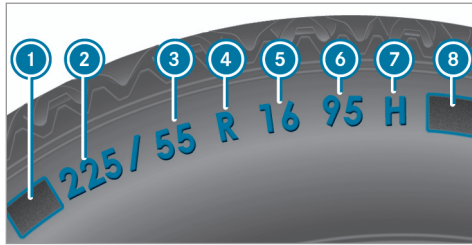

- ① Lettre préfixe
- ② Largeur nominale du pneu en millimètres
- ③ Rapport hauteur/largeur en %
- ④ Code du pneu
- ⑤ Diamètre de la jante
- ⑥ Indice de charge
- ⑦ Indice de vitesse
- ⑧ Code de charge

i Les données indiquées sur l'illustration figurent à titre d'exemple.

Pour de plus amples informations sur l'interprétation des données relatives aux pneus, adressez-vous également à un atelier qualifié.

Lettre préfixe ①:

- Aucune: pneu pour voitures particulières répondant aux normes de fabrication européennes.
- «P»: pneu pour voitures particulières répondant aux normes de fabrication américaines.
- «LT»: pneu pour utilitaires légers répondant aux normes de fabrication américaines.
- «T»: roue de secours compacte avec une pression de pneu élevée conçue exclusivement pour une utilisation temporaire en cas d'urgence.

Rapport hauteur/largeur ③:

Rapport dimensionnel entre la hauteur et la largeur du pneu, exprimé en pourcentage (hauteur du pneu divisée par la largeur du pneu).

Code du pneu ④ (type de construction du pneu):

- «R»: pneu à carcasse radiale
- «D»: pneu à carcasse diagonale
- «B»: pneu à carcasse diagonale ceinturée

- «ZR»: pneu à carcasse radiale dont la vitesse maximale est supérieure à 149 mph (240 km/h) (en option)

Diamètre de la jante ⑤:

Diamètre du siège de talon (non le diamètre du rebord de jante). Le diamètre de la jante est exprimé en pouces (in).

Indice de charge ⑥:

Code numérique indiquant la capacité maximale de charge d'un pneu («91» correspond par exemple à une charge maximale de 1 356 lb (615 kg)).

La capacité de charge du pneu doit correspondre à au moins la moitié de la charge sur essieu autorisée du véhicule. Les pneus ne doivent pas être soumis à une charge supérieure à la charge maximale autorisée.

Voir également:

- Charge maximale autorisée sur la plaque d'information sur les pneus et le chargement (→ page 396)
- Charge maximale des pneus (→ page 403)
- Code de charge

Indice de vitesse 7 :

Indique la vitesse maximale autorisée pour le pneu.

- ① Un limiteur de vitesse électronique empêche que votre véhicule ne dépasse une vitesse de 130 mph (210 km/h).

Assurez-vous que vos pneus possèdent l'indice de vitesse requis. Pour obtenir des informations sur l'indice de vitesse requis, adressez-vous à un point de service Mercedes-Benz.

Pneus été

Indice	Classe de vitesse
Q	jusqu'à 100 mph (160 km/h)
R	jusqu'à 106 mph (170 km/h)
S	jusqu'à 112 mph (180 km/h)
T	jusqu'à 118 mph (190 km/h)
H	jusqu'à 130 mph (210 km/h)

¹ Indication «ZR» dans le code du pneu.

² Ou «M+S  » pour les pneus hiver.

Indice	Classe de vitesse
V	jusqu'à 149 mph (240 km/h)
W	jusqu'à 168 mph (270 km/h)
Y	jusqu'à 186 mph (300 km/h)
ZR...Y ¹	jusqu'à 186 mph (300 km/h)
ZR...(..Y) ¹	supérieure à 186 mph (300 km/h)
ZR ¹	supérieure à 149 mph (240 km/h)

- L'indication de la classe de vitesse en tant qu'indice «ZR» dans le code du pneu ④ est optionnelle pour les pneus jusqu'à 186 mph (300 km/h).
- Si vos pneus comportent l'indication «ZR» en tant que code du pneu ④ et qu'aucun indice de vitesse ⑦ n'est indiqué, adressez-vous au fabricant des pneus pour déterminer la vitesse maximale.

- Si l'indice de charge ⑥ et l'indice de vitesse ⑦ sont placés entre parenthèses, cela signifie que la vitesse maximale du pneu est supérieure à 186 mph (300 km/h). Pour toute question relative à la détermination de la vitesse maximale, adressez-vous au fabricant des pneus.

Pneus toutes saisons et pneus hiver

Indice	Classe de vitesse
Q M+S ²	jusqu'à 100 mph (160 km/h)
T M+S ²	jusqu'à 118 mph (190 km/h)
H M+S ²	jusqu'à 130 mph (210 km/h)
V M+S ²	jusqu'à 149 mph (240 km/h)

Les pneus hiver portent un symbole représentant un flocon de neige  et répondent aux exigences spécifiques de motricité sur la neige définies par l'Association des manufacturiers du caoutchouc RMA (Rubber Manufacturers Asso-

ciation) et l'Association canadienne de l'industrie du caoutchouc RAC (Rubber Association of Canada).

Code de charge :

- Aucune spécification: pneu ayant une capacité de charge normale (SL)
- «XL» ou «Extra Load»: pneu ayant une capacité de charge supérieure ou pneu renforcé
- «Light Load»: pneu ayant une faible capacité de charge
- «C», «D», «E»: plage de charge en fonction de la charge maximale que le pneu peut supporter à une pression déterminée

Définitions des termes relatifs aux pneus et au chargement

Structure et composition du pneu : décrit le nombre de couches/nappes en caoutchouc qui constituent la bande de roulement de pneu et les flancs. Celles-ci sont fabriquées à partir d'acier, de nylon, de polyester et d'autres matériaux.

Bar : unité métrique pour la pression de pneu. 14,5038 livres par pouce carré (psi) et 100 kilopascals (kPa) correspondent à 1 bar.

DOT (ministère des Transports) : les pneus portant l'identification DOT répondent aux exigences du ministère des Transports américain.

Poids moyen des occupants du véhicule : 150 lb (68 kilogrammes) multiplié par le nombre d'occupants autorisés à bord du véhicule.

Standards uniformes de classification de la qualité des pneus : standards uniformes de classification de la qualité des pneus reposant sur le profil des sculptures, la motricité et la tenue en température. L'évaluation menant à la classification est effectuée par le fabricant selon des consignes de test édictées par le gouvernement américain. La classification correspondante est indiquée sur le flanc du pneu.

Pression de pneu recommandée : la pression de pneu recommandée correspond à la pression des pneus montés départ usine sur votre véhicule.

La plaque d'information sur les pneus et le chargement contient les pressions de pneu recom-

mandées pour des pneus froids (charge et vitesse maximales autorisées du véhicule atteintes).

Le tableau de pression des pneus contient les pressions de pneu recommandées pour des pneus froids pour différentes conditions d'utilisation du véhicule (charge et/ou vitesse).

Augmentation du poids du véhicule due aux équipements optionnels : poids cumulé incluant tous les équipements de série et optionnels qui sont disponibles pour le véhicule, indépendamment du fait qu'ils soient montés ou non.

Jante : partie de la roue sur laquelle est monté le pneu.

GAWR (charge maximale sur essieu autorisée) : le GAWR correspond à la charge maximale autorisée sur l'essieu. La charge effective sur essieu ne doit jamais dépasser la charge maximale sur essieu autorisée. La charge maximale sur essieu autorisée figure sur la plaque signalétique du véhicule qui se trouve sur le montant B côté conducteur.

Indice de vitesse : l'indice de vitesse est mentionné dans la désignation du pneu. Il indique la plage de vitesse autorisée pour un pneu.

GVW (poids total) : le poids total prend en compte le poids du véhicule ainsi que le carburant, l'outillage, la roue de secours, les accessoires montés, les passagers, les bagages et éventuellement la charge sur timon. Le poids total ne doit jamais dépasser le PTAC (GVWR) qui figure sur la plaque signalétique du véhicule située sur le montant B côté conducteur.

GVWR (PTAC) : le GVWR correspond au poids total maximal autorisé du véhicule chargé (poids du véhicule incluant tous les accessoires, les passagers, le carburant, les bagages et éventuellement la charge sur timon). Le PTAC figure sur la plaque signalétique du véhicule qui se trouve sur le montant B côté conducteur.

Poids maximal du véhicule chargé : le poids maximal correspond au poids à vide du véhicule plus le poids des accessoires, la charge utile maximale et le poids des équipements optionnels montés d'usine.

Kilopascal (kPa) : unité métrique pour la pression de pneu. 6,9 kPa correspondent à 1 psi. Une autre unité permettant d'exprimer la pression de pneu est le bar. 100 kilopascals (kPa) correspondent à 1 bar.

Code de charge : en plus de l'indice de charge, le flanc du pneu peut porter un code de charge. Celui-ci donne des précisions sur la capacité de charge du pneu.

Poids à vide : poids d'un véhicule avec équipement de série et fluides (carburant, huile et liquide de refroidissement au niveau maximum). Le cas échéant, le poids indiqué prend également en compte le climatiseur ainsi que les équipements optionnels, mais pas les passagers ni les bagages.

Charge maximale des pneus : la charge maximale du pneu correspond au poids maximal (exprimé en kg ou en lb) pour lequel un pneu a été homologué.

Pression de pneu maximale autorisée : pression de pneu maximale autorisée pour un pneu.

Charge maximale par pneu : charge maximale sur un pneu. Elle se calcule à partir de la charge maximale sur essieu divisée par deux.

PSI (pounds per square inch) : unité de mesure standard pour la pression de pneu.

Rapport hauteur/section : rapport entre la hauteur et la largeur du pneu, exprimé en pourcentage.

Pression de pneu : pression qui agit de l'intérieur vers l'extérieur du pneu sur chaque pouce carré. La pression est exprimée en livres par pouce carré (psi), en kilopascals (kPa) ou en bars. La pression de pneu doit être corrigée uniquement lorsque les pneus sont froids.

Pression des pneus froids : les pneus sont froids lorsque le véhicule est resté immobilisé pendant au moins 3 heures sans que les pneus aient été exposés au rayonnement solaire et que vous avez parcouru moins de 1 mile (1,6 km).

Bande de roulement de pneu : partie du pneu en contact avec la route.

Talon de pneu : le talon de pneu sert à maintenir le pneu sur la jante. Afin d'éviter que la lon-

gueur du pneu ne varie sur le pourtour de la jante, le bourrelet contient plusieurs tringles.

Flanc : partie du pneu située entre les sculptures et le talon.

Poids des équipements optionnels : poids cumulé des équipements optionnels pesant plus que les pièces de série qu'ils remplacent et plus de 5 lb (2,3 kg). Ces équipements optionnels, tels que le système de freinage haute performance, le correcteur de niveau, la galerie de toit ou la batterie haute performance, ne sont pas compris dans le poids à vide ni dans le poids des accessoires.

TIN (numéro d'identification du pneu) : numéro d'identification univoque grâce auquel un fabricant de pneus peut, en cas de rappel de produits par exemple, identifier les pneus concernés et retrouver les acquéreurs. Le numéro d'identification du pneu se compose du code d'identification du fabricant, des dimensions de pneu, du code du type de pneu et de la date de fabrication.

Indice de charge : l'indice de charge est un code indiquant la capacité maximale de charge d'un pneu.

Motricité : adhérence entraînée par le frottement du pneu sur la chaussée.

Indicateur d'usure : fines baguettes (barrettes d'usure) réparties sur la bande de roulement de pneu. Lorsque les sculptures de pneu sont à la hauteur des baguettes, la limite d'usure de 1/16 in (1,6 mm) est atteinte.

Répartition des occupants du véhicule : répartition des occupants du véhicule sur les places prévues.

Limite totale de charge : charge nominale et charge des bagages plus 150 lb (68 kg) multiplié par le nombre de places dans le véhicule.

Changement de roue

Remarques relatives au choix, au montage et au remplacement des pneus

Véhicules Mercedes-AMG : tenez compte des remarques qui figurent dans la notice d'utilisation complémentaire. Sinon, vous risquez de ne

pas être averti des dangers qui pourraient se présenter.

Pour obtenir des informations sur les combinaisons jantes/pneus autorisées, adressez-vous à un point de service Mercedes-Benz.

⚠ ATTENTION Risque d'accident en cas de dimensions incorrectes des roues et des pneus

Si vous montez des roues et des pneus de dimensions incorrectes, les freins de roue ou les composants de la suspension de roue risquent d'être endommagés.

► Remplacez toujours les roues et les pneus par des roues et des pneus ayant les mêmes spécifications que les pièces d'origine.

Dans le cas des roues, soyez attentif aux points suivants:

- Désignation
- Type

Dans le cas des pneus, soyez attentif aux points suivants:

- Désignation
- Fabricant
- Type

⚠ ATTENTION Risque d'accident en cas de dépassement de la capacité de charge des pneus ou de l'indice de vitesse autorisé

Un dépassement de la capacité de charge des pneus indiquée ou de l'indice de vitesse autorisé peut endommager les pneus et provoquer leur éclatement.

- ▶ Montez uniquement des pneus dont les dimensions et le type sont agréés pour votre type de véhicule.
- ▶ Veillez à respecter la capacité de charge des pneus requise pour votre véhicule et l'indice de vitesse.

! REMARQUE Endommagement du véhicule et des pneus dû à l'utilisation de pneus d'un type et de dimensions non agréés

Pour des raisons de sécurité, utilisez uniquement des pneus, des jantes et des accessoires agréés spécialement par Mercedes-Benz pour votre véhicule.

Ces pneus sont spécialement adaptés aux systèmes de régulation, tels que l'ABS ou l'ESP®, et portent l'une des désignations suivantes:

- MO = Mercedes-Benz Original
- MOE = Mercedes-Benz Original Extended (pneus avec aptitude au roulage à plat, uniquement pour certaines jantes)
- MO1 = Mercedes-Benz Original (uniquement certains pneus AMG)

Sinon, cela risque d'entraîner une dégradation du comportement du véhicule, par exemple du point de vue de la tenue de route, des bruits de roulement et de la con-

sommation. En outre, d'autres dimensions de pneus peuvent entraîner sous charge un frottement des pneus contre la carrosserie ou les éléments de l'essieu. Les pneus ou le véhicule peuvent être endommagés.

Utilisez uniquement les pneus, les jantes et les accessoires qui ont été testés et recommandés par Mercedes-Benz.

! REMARQUES Sécurité de marche compromise en cas d'utilisation de pneus rechapés

Les pneus rechapés ne sont ni testés ni recommandés par Mercedes-Benz étant donné que les détériorations antérieures ne sont pas toujours détectées au rechapage.

La sécurité de marche ne peut donc pas être garantie.

- ▶ Ne montez aucun pneu d'occasion dont vous ne connaissez pas l'utilisation antérieure.

! **REMARQUE** Risque d'endommagement des jantes et des pneus en cas de franchissement d'obstacles

Les pneus des roues de grande taille sont de plus petite section. Plus le ratio des pneus est petit, plus le risque d'endommagement des jantes et des pneus en cas de franchissement d'obstacles est grand.

▶ Evitez les obstacles ou franchissez-les avec une prudence extrême.

! **REMARQUE** Endommagement des composants électroniques dû à l'utilisation de démonte-pneus

Véhicules équipés du système de contrôle de la pression des pneus : la roue est munie de composants électroniques. Ne placez aucun démonte-pneu à proximité de la valve.

Sinon, les composants électroniques risquent d'être endommagés.

▶ Faites toujours remplacer les pneus par un atelier qualifié.

! **REMARQUE** Endommagement des pneus été lorsque la température ambiante est basse

Si vous utilisez des pneus été lorsque la température ambiante est basse, cela risque d'entraîner la formation de fissures si bien que les pneus peuvent être irrémédiablement endommagés.

▶ Lorsque la température est inférieure à 45 °F (7 °C), utilisez des pneus M+S.

L'utilisation d'accessoires non agréés par Mercedes-Benz pour votre véhicule ou une utilisation incorrecte peuvent compromettre la sécurité de fonctionnement de votre véhicule.

Avant tout achat et utilisation d'accessoires non agréés, renseignez-vous auprès d'un atelier qualifié sur les points suivants:

- Adéquation
- Dispositions légales

- Recommandations d'usine

! **ATTENTION** Risque d'accident avec les pneus sport

Dans le cas des pneus sport, les sculptures spéciales des pneus combinées à un mélange de gomme optimisé entraînent un risque accru de dérapage et d'aquaplanage sur chaussée humide ou mouillée.

L'adhérence des pneus diminue nettement à mesure que la température extérieure et la température de service des pneus baissent.

▶ Activez l'ESP® et adaptez votre style de conduite.

▶ Lorsque la température extérieure est inférieure à 50 °F (10 °C), utilisez des pneus M+S.

Lors du choix, du montage et du remplacement des pneus, tenez compte des points suivants:

- Ne montez que des jantes et des pneus de même type, de même modèle (pneus été, pneus hiver, pneus MOExtended) et de même marque.

412 Jantes et pneus

- Montez uniquement des jantes de même taille sur un essieu (côté gauche et côté droit).
Des exceptions ne sont permises qu'en cas de crevaison pour le trajet jusqu'à l'atelier qualifié.
- Ne montez que des pneus adaptés au type de jante.
- **Véhicules équipés du système de contrôle de la pression des pneus** : toutes les roues montées doivent être équipées de capteurs opérationnels pour le système de contrôle de la pression des pneus.
- Lorsque la température est inférieure à 45 °F (7 °C), montez des pneus hiver ou des pneus toutes saisons portant le sigle M+S sur toutes les roues.

Lorsque les conditions de circulation sont hivernales, les pneus hiver sur lesquels figure un symbole supplémentaire représentant un flocon de neige  à côté du sigle M+S sont en mesure d'offrir la meilleure adhérence qui soit.

- Dans le cas des pneus M+S, montez uniquement des pneus de même profil.
- Respectez la vitesse maximale autorisée pour les pneus M+S montés.
Si elle est inférieure à celle du véhicule, une étiquette de rappel correspondante doit être placée dans le champ de vision du conducteur.
- Lorsque votre véhicule est équipé de pneus neufs, roulez à vitesse modérée pendant les 60 premiers miles (100 premiers kilomètres).
- Remplacez les pneus au plus tard au bout de 6 ans, indépendamment de leur degré d'usure.

Pour de plus amples informations sur les jantes et les pneus, adressez-vous à un atelier qualifié.

Tenez également impérativement compte des thèmes associés suivants:

- Remarques sur la pression de pneu (→ page 389)
- Plaque d'information sur les pneus et le chargement (→ page 396)

- Dimensions des pneus, capacité de charge, indice de vitesse et code de charge (→ page 404)
- Tableau de pression des pneus (→ page 391)
- Remarques relatives à la roue de secours compacte (→ page 419)

Remarques relatives à la permutation des roues

ATTENTION Risque d'accident en cas de dimensions différentes des roues

La permutation des roues avant et arrière alors que les jantes ou les pneus sont de dimensions différentes peut compromettre fortement le comportement routier du véhicule.

Par ailleurs, les freins à disques ou les composants de la suspension de roue risquent d'être endommagés.

- ▶ Permutez donc uniquement les roues avant et arrière lorsque les jantes et les pneus sont de dimensions identiques.

Les roues avant et arrière s'usent de manière différente:

- Les roues avant s'usent plus fortement au niveau de l'épaule du pneu.
- Les roues arrière s'usent plus fortement au milieu du pneu.

Si les roues du véhicule sont toutes de même taille, vous pouvez permuter les pneus aux intervalles spécifiés dans le carnet de garantie du fabricant de pneus qui se trouve dans les documents du véhicule. Si vous ne possédez pas de carnet de garantie, permuter les pneus tous les 3 000 à 6 000 miles (5 000 à 10 000 km), en fonction de leur degré d'usure. Ne changez pas le sens de rotation des pneus.

Tenez compte pour cela des instructions et des consignes de sécurité relatives au changement de roue.

Remarques concernant le stockage des roues

- Stockez les roues démontées dans un endroit frais et sec, si possible à l'abri de la lumière.
- Protégez les pneus de l'huile, de la graisse et du carburant.

Vue d'ensemble de l'outillage de bord

L'outillage de bord comprend les éléments suivants:

- Trousse d'outillage de bord avec:
 - Levier de pompe pour le cric
 - Clé démonte-roue avec raccord en T
 - Tournevis (placé dans un levier de pompe)
- Cric avec adaptateur

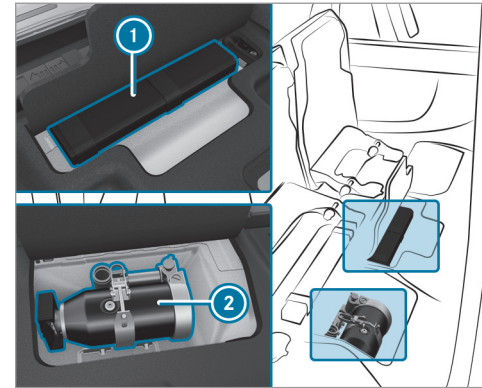

- ① Trousse d'outillage de bord
- ② Cric

▶ Basculement de la banquette arrière vers l'avant (→ page 110).

Préparation du véhicule pour un changement de roue

Conditions requises

- L'outillage de changement de roue nécessaire est disponible. Si votre véhicule n'est pas équipé de l'outillage de changement de roue, renseignez-vous auprès d'un atelier qualifié pour savoir quel outillage est adapté.
- Le véhicule ne se trouve pas sur un terrain en pente.
- Le véhicule est à l'arrêt sur un sol stable, plat et non glissant.
- ▶ Serrez manuellement le frein de stationnement électrique.
- ▶ Placez les roues avant en ligne droite.
- ▶ Mettez la boîte de vitesses sur **P**.
- ▶ Arrêtez le moteur.
- ▶ Assurez-vous que vous ne pouvez pas démarrer le moteur.
- ▶ Placez une cale ou un autre objet approprié devant et derrière la roue diagonalement opposée à la roue à remplacer.

- ▶ Si nécessaire, enlevez les chapeaux de roue (→ page 414).
- ▶ Levez le véhicule (→ page 414).

Dépose et pose des chapeaux de roue

Conditions requises

- Le véhicule est prêt pour le changement de roue (→ page 414).

Cache-moyeux en plastique

- ▶ **Dépose** : tournez le cache central du cache-moyeu vers la gauche, puis enlevez le cache-moyeu.
- ▶ **Pose** : assurez-vous que le cache central du cache-moyeu est tourné vers la gauche.
- ▶ Mettez le cache-moyeu en place et tournez le cache central vers la droite jusqu'à ce qu'il s'encliquette de manière audible.

Levage du véhicule lors d'un changement de roue

Conditions requises

- Personne ne se trouve dans le véhicule.
- Le véhicule doit être prêt pour le changement de roue (→ page 414).
- Les chapeaux de roue sont déposés (→ page 414).

Pose du cric

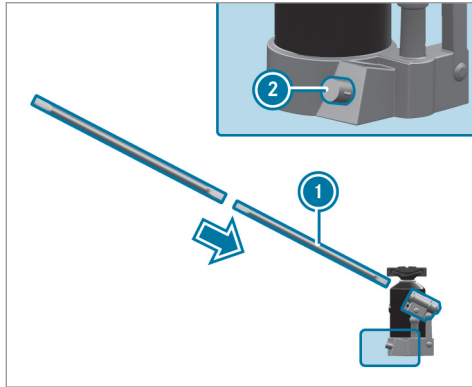

- ▶ Assemblez le levier de pompe ①.
- ▶ Placez l'évidement du levier de pompe ① sur la vis de vidange ② du cric.
- ▶ Tournez le levier de pompe ① vers la droite jusqu'en butée. La vis de vidange ② est fermée.

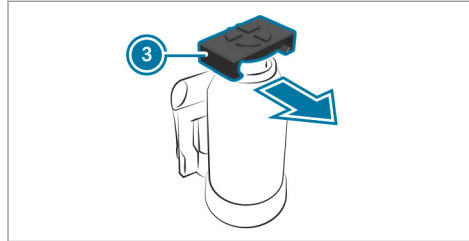

③ Adaptateur

Levage du véhicule à l'avant : l'adaptateur ③ doit être fixé au cric.

Levage du véhicule à l'arrière : retirez l'adaptateur ③ du cric.

Remarques importantes relatives à l'utilisation du cric :

- Pour soulever le véhicule, utilisez uniquement le cric testé et agréé par Mercedes-Benz pour votre véhicule.
- Le cric n'est prévu que pour soulever le véhicule pendant une durée limitée et n'est pas

conçu pour effectuer des travaux de maintenance sous le véhicule.

- Le cric doit reposer sur une surface plane, ferme et non glissante. Si nécessaire, utilisez un support large, plat et antidérapant qui puisse supporter la charge.
- Le cric doit uniquement être placé sous le point d'appui du cric.

Règles de conduite lorsque le véhicule est soulevé :

- Ne mettez jamais vos mains ou vos pieds sous le véhicule.
- Ne vous glissez jamais sous le véhicule.
- Ne démarrez pas le moteur et ne desserrez pas le frein de stationnement électrique.
- N'ouvrez ou ne fermez aucune porte ni la porte du compartiment de chargement.

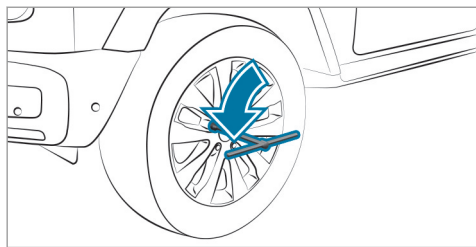

- ▶ A l'aide de la clé démonte-roue, dévissez les vis de la roue à changer de 1 tour environ. Ne dévissez pas complètement les vis.

⚠ ATTENTION Risque de blessure en cas de placement incorrect du cric

Si vous ne placez pas le cric correctement sous le point d'appui prévu à cet effet sur le véhicule, le cric risque de glisser lorsque le véhicule est soulevé.

- ▶ Placez le cric uniquement sous le point d'appui prévu à cet effet sur le véhicule. Le pied du cric doit se trouver directe-

ment en dessous du point d'appui sur le véhicule.

! **REMARQUE** Dommages sur le véhicule dus au cric

Si vous ne placez pas le cric sous les points d'appui prévus à cet effet, vous risquez d'endommager le véhicule.

- ▶ Placez uniquement le cric sous les points d'appui prévus à cet effet.

Levage du véhicule à l'avant

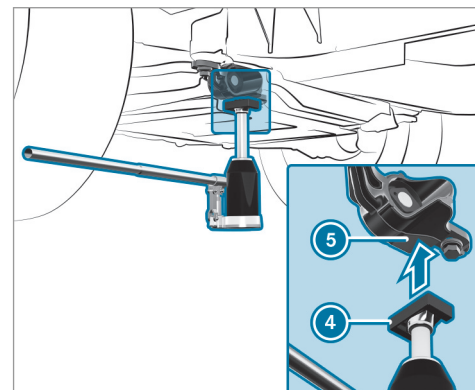

- ▶ Assurez-vous que l'adaptateur est fixé au cric.
- ▶ Placez le cric (4) au niveau du palier confort du bras transversal (5).
- ▶ Soulevez le véhicule en actionnant la pompe jusqu'à ce que le pneu soit à 1,2 in (3 cm) maximum au-dessus du sol.

- ▶ Dévissez la roue et enlevez-la (→ page 417).

Levage du véhicule à l'arrière

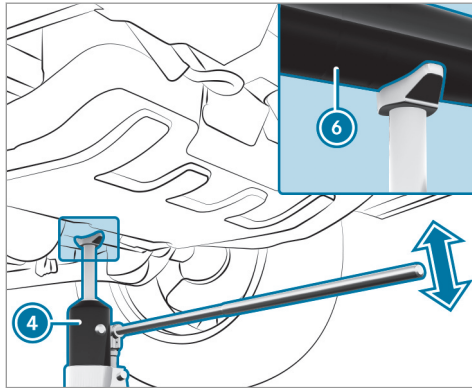

- ▶ Retirez l'adaptateur du cric.
- ▶ Mettez le cric (4) en place sous le point d'appui de la trompette d'essieu (6).
- ▶ Actionnez la pompe jusqu'à ce que la trompette d'essieu (6) s'emboîte sur le point

d'appui du cric et que la surface d'appui du cric repose entièrement sur le sol.

- ▶ Soulevez le véhicule en actionnant la pompe jusqu'à ce que le pneu soit à 1,2 in (3 cm) maximum au-dessus du sol.
- ▶ Dévissez la roue et enlevez-la (→ page 417).

Dépose de la roue

Conditions requises

- Le véhicule est relevé (→ page 414).

Lors du changement de roue, évitez d'exercer une force quelconque sur les disques de frein car cela risque de compromettre le confort au freinage.

REMARQUE Dommages au niveau des filetages dus à des vis de roue encrassées

- ▶ Ne posez pas les vis de roue dans le sable ou dans la saleté.

- ▶ Dévissez les vis de roue.

- ▶ Enlevez la roue.
- ▶ Montez la nouvelle roue (→ page 417).

Montage d'une nouvelle roue

Conditions requises

- La roue est déposée (→ page 417).

ATTENTION Risque d'accident en cas de perte d'une roue

Si les vis de roue sont huilées ou graissées, ou si le filet des vis ou des moyeux de roue est endommagé, les vis de roue peuvent se desserrer.

Vous risquez alors de perdre une roue pendant la marche.

- ▶ Ne huilez ni ne graissez jamais les vis de roue.
- ▶ Prenez immédiatement contact avec un atelier qualifié si un filet est endommagé.

- ▶ Faites remplacer les vis de roue ou les taraudages des moyeux de roue endommagés.
- ▶ Ne continuez pas de rouler.

- ▶ Tenez compte des remarques relatives au choix des pneus (→ page 409).

Dans le cas des pneus avec sens de rotation prescrit, le sens de rotation est repéré par une flèche sur le flanc du pneu. Tenez compte du sens de rotation prescrit lors du montage.

- ▶ Glissez la nouvelle roue sur le moyeu de roue et appliquez-la contre celui-ci.

⚠ ATTENTION Risque de blessure lors du serrage des vis et des écrous de roue

Si vous serrez les vis ou écrous de roue alors que le véhicule est soulevé, le cric risque de glisser.

- ▶ Serrez uniquement les vis ou écrous de roue lorsque le véhicule est abaissé.

- ▶ Pour des raisons de sécurité, utilisez exclusivement les vis de roue agréées pour les véhicules Mercedes-Benz et pour le type de roue monté.

! REMARQUE Endommagement de la peinture des jantes lors du vissage de la 1^{re} vis de roue

Si la roue a trop de jeu lors du vissage de la 1^{re} vis de roue, vous risquez d'endommager la peinture de la jante.

- ▶ Appuyez suffisamment la roue contre le moyeu lors du vissage de la 1^{re} vis de roue.
- ▶ Posez les vis de roue et serrez-les légèrement et uniformément dans l'ordre indiqué, c'est-à-dire en diagonale.
- ▶ Abaissez le véhicule (→ page 418).

Abaissement du véhicule après un changement de roue

Conditions requises

- La nouvelle roue est montée (→ page 417).

- ▶ Emboîtez la clé polygonale à cliquet dans le six-pans du cric de manière à ce que l'inscription «AB» soit visible.
- ▶ **Abaissement du véhicule :** tournez la clé polygonale à cliquet du cric vers la gauche.

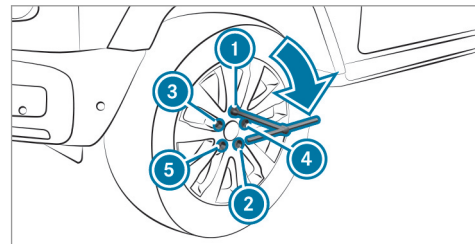

- ▶ Serrez les vis de roue uniformément dans l'ordre indiqué ① à ⑤, c'est-à-dire en diagonale.
Couple de serrage prescrit : 96 lb-ft (130 Nm).

⚠ ATTENTION Risque d'accident dû à un couple de serrage incorrect

Si les vis de roue ou les écrous de roue ne sont pas serrés au couple de serrage prescrit, les roues risquent de se détacher.

- ▶ Après un changement de roue, faites immédiatement contrôler le couple de serrage par un atelier qualifié.

- ▶ Contrôlez la pression de pneu de la roue nouvellement montée et corrigez-la si nécessaire.
- ▶ **Véhicules équipés du système de contrôle de la pression des pneus** : redémarrez le système de contrôle de la pression des pneus (→ page 395).

Tenez aussi impérativement compte du thème associé suivant :

- Remarques sur la pression de pneu (→ page 389)

Roue de secours compacte

Remarques relatives à la roue de secours compacte

⚠ ATTENTION Risque d'accident en cas de dimensions incorrectes des jantes et des pneus

La roue de secours compacte ou la roue de secours normale et la roue à changer peuvent avoir des dimensions de jantes et de pneus ainsi qu'un type de pneus différents. Si vous montez la roue de secours compacte ou la roue de secours normale, il est possible que le comportement routier soit fortement modifié.

Pour éviter de prendre des risques, tenez compte des remarques suivantes :

- ▶ Adaptez votre style de conduite et conduisez avec prudence.
- ▶ Ne montez jamais plus d'une roue de secours compacte ou normale qui diffère de la roue à changer.
- ▶ N'utilisez que brièvement des roues de secours compactes ou normales qui diffèrent de la roue à changer.
- ▶ Ne désactivez pas l'ESP®.
- ▶ Faites remplacer les roues de secours compactes ou les roues de secours normales présentant des dimensions différentes par l'atelier qualifié le plus proche. Tenez impérativement compte des dimensions de jantes et de pneus appropriées ainsi que du type de pneus.

Contrôlez la pression de pneu de la roue de secours compacte. Corrigez-la si nécessaire.

La vitesse maximale autorisée pour rouler avec la roue de secours compacte est de 50 mph (80 km/h).

420 Jantes et pneus

Ne montez pas de chaînes à neige sur la roue de secours compacte.

Remplacez la roue de secours compacte au plus tard au bout de 6 ans, indépendamment de son degré d'usure.

Tenez également impérativement compte des thèmes associés suivants:

- Remarques relatives à la pression de pneu (→ page 389)
- Plaque d'information sur les pneus et le chargement (→ page 396)
- Tableau de pression des pneus (→ page 391)

Remarques relatives aux caractéristiques techniques

Véhicules Mercedes-AMG : tenez impérativement compte des remarques qui figurent dans la notice d'utilisation complémentaire. Sinon, vous risquez de ne pas être averti des dangers qui pourraient se présenter.

Les données mentionnées sont valables uniquement pour les véhicules avec équipement de série. Pour de plus amples informations, adressez-vous à un point de service Mercedes-Benz.

Electronique du véhicule

Émetteurs-récepteurs radio

Remarques relatives au montage d'émetteurs-récepteurs radio

⚠ ATTENTION Risque d'accident dû à des travaux effectués de manière non conforme sur les émetteurs-récepteurs radio

Si vous manipulez ou montez en post-équipement des émetteurs-récepteurs radio de

façon non conforme dans le véhicule, leur rayonnement électromagnétique risque de perturber l'électronique du véhicule.

Ils risquent alors de compromettre la sécurité de fonctionnement du véhicule.

- ▶ Confiez toujours les travaux sur les appareils électriques ou électroniques à un atelier qualifié.

⚠ ATTENTION Risque d'accident dû à une utilisation non conforme des émetteurs-récepteurs radio

Si vous utilisez des émetteurs-récepteurs radio de façon non conforme dans le véhicule, leur rayonnement électromagnétique risque de perturber l'électronique du véhicule, par exemple

- lorsque l'émetteur-récepteur radio n'est pas raccordé à une antenne extérieure
- lorsque l'antenne extérieure n'est pas montée correctement ou qu'elle n'est pas un modèle générant peu de réflexion

Ils risquent alors de compromettre la sécurité de fonctionnement du véhicule.

- ▶ Confiez le montage de l'antenne extérieure générant peu de réflexion à un atelier qualifié.
- ▶ Lorsque vous utilisez des émetteurs-récepteurs radio dans le véhicule, reliez-les toujours à l'antenne extérieure générant peu de réflexion.

! REMARQUE Annulation de l'autorisation de mise en circulation due au non-respect des conditions d'installation et d'utilisation

Le non-respect des conditions d'installation et d'utilisation des émetteurs-récepteurs radio peut entraîner l'annulation de l'autorisation de leur mise en circulation.

- ▶ N'utilisez que des bandes de fréquences agréées.

422 Caractéristiques techniques

- ▶ Tenez compte des puissances de sortie maximales autorisées dans ces bandes de fréquences.
- ▶ N'utilisez que les emplacements de montage des antennes autorisés.

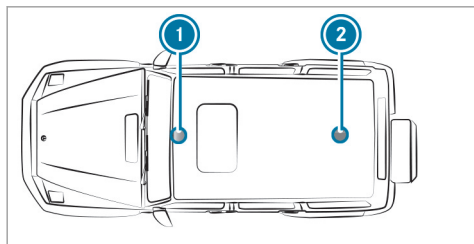

- ① Zone avant du toit
- ② Zone arrière du toit

Pour le montage ultérieur d'émetteurs-récepteurs radio, vous devez respecter la spécification technique ISO/TS 21609 (véhicules routiers - Guide sur la compatibilité électromagnétique (CEM) pour l'installation en seconde monte d'équipements de radiotéléphonie). Respectez

les dispositions légales en vigueur pour les pièces rapportées.

Si votre véhicule est équipé d'un prééquipement pour la radio, utilisez les raccords d'alimentation électrique et les raccords d'antenne prévus dans le prééquipement. Lors du montage, tenez impérativement compte des notices d'utilisation complémentaires du fabricant.

Puissance d'émission des émetteurs-récepteurs radio

Les puissances d'émission maximales (PEAK) au niveau de la base d'antenne ne doivent pas être supérieures aux valeurs indiquées dans le tableau suivant:

Bande de fréquences et puissance d'émission maximale

Bande de fréquences	Puissance d'émission maximale
Ondes courtes 3 - 54 MHz	100 W
Bande des 4 m 74 - 88 MHz	30 W
Bande des 2 m 144 - 174 MHz	50 W
Radio à ressources partagées/TETRA 380 - 460 MHz	10 W
Bande des 70 cm 420 - 450 MHz	35 W
Téléphonie mobile (2G/3G/4G)	10 W

Les appareils suivants peuvent être utilisés sans restriction dans le véhicule:

- Émetteurs-récepteurs radio ayant une puissance d'émission maximale de 100 mW
- Émetteurs-récepteurs radio émettant sur la bande de fréquences des 380 à 410 MHz et ayant une puissance d'émission maximale de 2 W (radio à ressources partagées/TETRA)
- Téléphones portables (2G/3G/4G)

Pour les bandes de fréquences suivantes, il n'existe aucune restriction pour les emplacements de montage des antennes à l'extérieur du véhicule:

- Radio à ressources partagées/TETRA
- Bande des 70 cm
- 2G/3G/4G

Plaque signalétique du véhicule, VIN et numéro de moteur

Plaque signalétique du véhicule

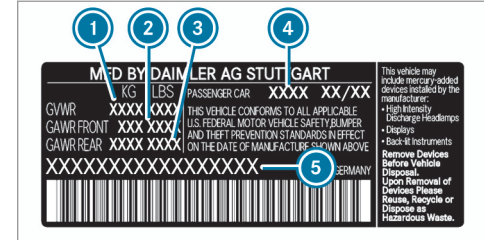
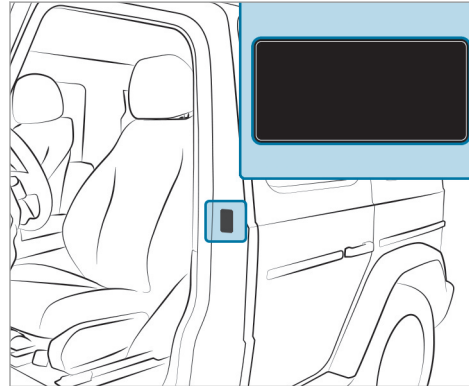

Plaque signalétique du véhicule (uniquement pour les États-Unis)

- 1 MTAC
- 2 Charge autorisée sur l'essieu avant
- 3 Charge autorisée sur l'essieu arrière
- 4 Code peinture
- 5 VIN (numéro d'identification du véhicule)

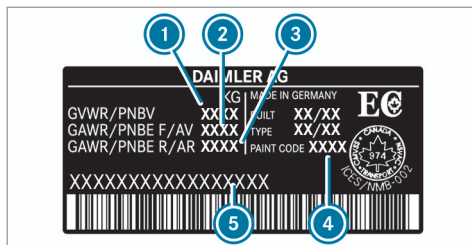

Plaque signalétique du véhicule (uniquement pour le Canada)

- ① MTAC
- ② Charge autorisée sur l'essieu avant
- ③ Charge autorisée sur l'essieu arrière
- ④ Code peinture
- ⑤ VIN (numéro d'identification du véhicule)

Le PTAC prend en compte le poids du véhicule, ainsi que toutes les personnes à bord, le carburant et le chargement. La charge maximale sur essieu autorisée correspond au poids maximal pouvant être supporté par un essieu (essieu avant ou arrière).

Ne dépassez jamais le PTAC ni la charge maximale autorisée sur les essieux avant et arrière.

VIN sur le châssis

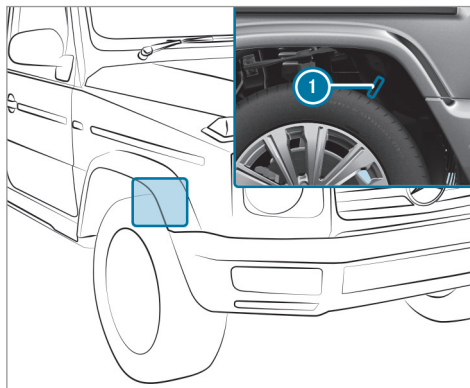

- ① VIN gravé (numéro d'identification du véhicule)

VIN sur le bas du pare-brise

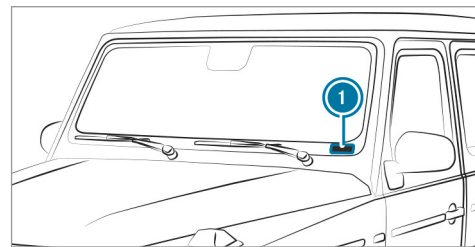

- ① VIN (numéro d'identification du véhicule) sur étiquette

Autres plaques

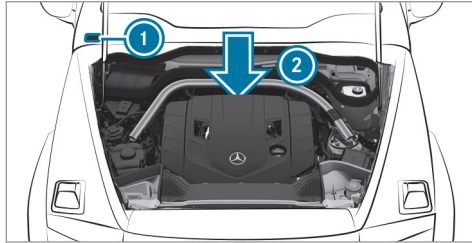

- ① Plaque comportant des informations sur le contrôle des gaz d'échappement, y compris l'homologation d'après les normes relatives aux émissions aussi bien au niveau fédéral des Etats-Unis que pour la Californie
- ② Numéro de moteur gravé sur le bloc-cylindres

Ingrédients et lubrifiants

Remarques relatives aux ingrédients et lubrifiants

Véhicules Mercedes-AMG : tenez impérativement compte des remarques qui figurent dans la notice d'utilisation complémentaire. Sinon, vous risquez de ne pas être averti des dangers qui pourraient se présenter.

⚠ ATTENTION Risque de blessure en cas de contact avec des ingrédients et lubrifiants toxiques

Les ingrédients et lubrifiants peuvent être toxiques et nocifs.

- ▶ Lors de l'utilisation, du stockage et de l'élimination des ingrédients et lubrifiants, tenez compte des inscriptions figurant sur les bidons d'origine.
- ▶ Conservez toujours les ingrédients et lubrifiants dans leur bidon d'origine fermé.
- ▶ Conservez toujours les ingrédients et lubrifiants hors de portée des enfants.



PROTECTION DE L'ENVIRONNEMENT

Pollution de l'environnement due à une élimination non conforme aux règles de protection de l'environnement

- ▶ Éliminez les ingrédients et lubrifiants dans le respect des règles de protection de l'environnement.

Les ingrédients et lubrifiants sont

- les carburants
- les lubrifiants
- le liquide de refroidissement
- le liquide de frein
- le liquide de lave-glace
- le réfrigérant du système de climatisation

Utilisez uniquement des produits agréés par Mercedes-Benz. Les dommages survenant sur le véhicule suite à l'utilisation de produits non agréés ne sont pas couverts par la garantie contractuelle Mercedes-Benz et ne donnent pas lieu à un geste commercial.

426 Caractéristiques techniques

Les ingrédients et lubrifiants agréés par Mercedes-Benz sont reconnaissables à l'inscription sur le bidon:

- MB-Freigabe (par exemple MB-Freigabe 229.51)
- MB-Approval (par exemple MB-Approval 229.51)

Vous obtiendrez de plus amples informations sur les ingrédients et lubrifiants agréés

- dans les prescriptions Mercedes-Benz relatives aux ingrédients et lubrifiants sur le site <http://bevo.mercedes-benz.com> (en indiquant la spécification)
- dans les prescriptions Mercedes-Benz relatives aux ingrédients et lubrifiants dans l'application Mercedes-Benz BeVo (en indiquant la spécification)
- dans les ateliers qualifiés

▲ ATTENTION Risque d'incendie et d'explosion dû au carburant

Les carburants sont facilement inflammables.

- ▶ Evitez impérativement d'approcher un feu ou une flamme nue, de fumer ou de provoquer des étincelles.
- ▶ Avant de ravitailler le véhicule et pour la durée du ravitaillement, coupez le contact et, le cas échéant, arrêtez le chauffage autonome.

▲ ATTENTION Risque de blessure en cas de contact avec des carburants

Les carburants sont toxiques et nocifs.

- ▶ Evitez impérativement que du carburant n'entre en contact avec la peau, les yeux ou les vêtements ou qu'il ne soit ingéré.
- ▶ N'inhalez pas les vapeurs de carburant.
- ▶ Conservez les carburants hors de portée des enfants.

En cas de contact avec du carburant, tenez compte des remarques suivantes:

- ▶ En cas de contact avec la peau, rincez immédiatement les parties touchées

par le carburant avec de l'eau et du savon.

- ▶ Si du carburant est entré en contact avec les yeux, rincez-les immédiatement et soigneusement à l'eau claire. Consultez immédiatement un médecin.
- ▶ En cas d'ingestion de carburant, consultez immédiatement un médecin. Ne provoquez pas de vomissements.
- ▶ Changez immédiatement de vêtements s'ils ont été souillés par du carburant.

Carburant

Remarques relatives à la qualité du carburant dans le cas des véhicules équipés d'un moteur à essence

Tenez compte des remarques relatives aux ingrédients et lubrifiants (→ page 425).

! **REMARQUE** Dommages dus à l'utilisation du mauvais carburant

De petites quantités du mauvais carburant suffisent pour endommager le système d'alimentation en carburant, le moteur et le système de dépollution.

- ▶ Utilisez exclusivement du supercarburant à faible teneur en soufre.

Ce carburant peut contenir jusqu'à 10 % en volume d'éthanol. Votre véhicule est compatible avec le carburant E10.

N'utilisez en aucun cas les carburants suivants:

- Gazole
- Essence avec plus de 10 % en volume d'éthanol, comme l'E15, l'E85, l'E100
- Essence avec plus de 3 % en volume de méthanol, comme le M15, le M30, le M85, le M100
- Essence contenant des additifs métallifères

Si vous avez ravitaillé le véhicule par erreur avec un mauvais carburant:

- ▶ Ne mettez pas le contact.
- ▶ Prenez contact avec un atelier qualifié.

Si le carburant disponible n'est pas suffisamment désulfuré, une odeur peut se dégager.

Utilisez exclusivement des carburants dont l'indice d'octane correspond au minimum à celui indiqué sur l'étiquette de rappel située dans la trappe de réservoir (→ page 166).

Si vous souhaitez atteindre la puissance maximale du moteur, utilisez uniquement du sans plomb dont l'indice d'octane est de 91 AKI/95 RON au minimum.

Si le carburant recommandé n'est pas disponible, vous pouvez utiliser à titre temporaire de l'essence ordinaire sans plomb avec un indice d'octane de 87 AKI/91 RON au minimum. La puissance du moteur peut alors diminuer et la consommation de carburant augmenter.

Ne ravitaillez en aucun cas le véhicule avec une essence dont l'indice RON est inférieur.

! **REMARQUES** Usure prématurée due à l'utilisation d'essence ordinaire sans plomb

L'utilisation d'une essence ordinaire sans plomb peut entraîner une usure plus rapide du moteur, réduire sa longévité et entraver ses performances.

Si du sans plomb 95 n'est pas disponible et que vous devez utiliser de l'essence ordinaire sans plomb:

- ▶ Ne remplissez le réservoir de carburant qu'à moitié avec de l'essence ordinaire sans plomb et complétez dès que possible avec du sans plomb 95.
- ▶ Ne roulez pas à vitesse maximale.
- ▶ Évitez les accélérations brutales et les régimes supérieurs à 3 000 tr/min.

Vous obtiendrez de plus amples informations sur le carburant

- dans les stations-service
- dans les ateliers qualifiés

- sur le <http://www.mbusa.com> (uniquement pour les Etats-Unis)

Remarques relatives à l'utilisation d'additifs dans l'essence

Tenez compte des remarques relatives aux ingrédients et lubrifiants (→ page 425).

! **REMARQUE** Dommages dus à l'utilisation d'additifs inappropriés

De petites quantités du mauvais additif suffisent pour provoquer des dysfonctionnements.

- ▶ Ne mélangez au carburant que des additifs de nettoyage recommandés par Mercedes-Benz.

Mercedes-Benz vous recommande d'utiliser des carburants additivés de qualité.

Il peut arriver, dans certains pays, que le carburant disponible ne soit pas suffisamment additivé. Cela peut entraîner la formation de dépôts dans le système d'injection de carburant. Dans ce cas, et après avoir reçu l'accord d'un point de service Mercedes-Benz, mélangez au carburant

l'additif de nettoyage recommandé par Mercedes-Benz. Suivez les instructions et respectez les proportions du mélange qui figurent sur le récipient.

Capacité du réservoir et réserve de carburant

Capacité

Modèle	Capacité totale
G 550	26,4 gal (100,0 l)

Modèle	dont une réserve de
G 550	3,2 gal (12,0 l)

Huile moteur

Remarques relatives à l'huile moteur

Tenez compte des remarques relatives aux ingrédients et lubrifiants (→ page 425).



! **REMARQUE** Dommages au niveau du moteur dus à l'utilisation d'un mauvais filtre à huile, d'une huile inadaptée ou d'additifs

- ▶ N'utilisez aucune huile moteur et aucun filtre à huile de spécifications autres que celles qui sont expressément requises pour les intervalles de maintenance prescrits.
- ▶ Ne modifiez ni l'huile moteur ni le filtre à huile dans le but d'obtenir des intervalles de vidange ou de remplacement

plus grands que les intervalles prescrits.

- ▶ N'utilisez pas d'additifs.
- ▶ Faites remplacer l'huile moteur aux intervalles prévus.

Mercedes-Benz vous recommande de confier la vidange d'huile à un atelier qualifié.

Vous trouverez plus d'informations sur les huiles moteur et les filtres à huile

- dans les prescriptions Mercedes-Benz relatives aux ingrédients et lubrifiants sur le site <http://bevo.mercedes-benz.com> (en indiquant la spécification)
- dans les prescriptions Mercedes-Benz relatives aux ingrédients et lubrifiants dans l'application Mercedes-Benz BeVo (en indiquant la spécification)
- dans les ateliers qualifiés

Qualité et capacité de l'huile moteur

MB-Freigabe ou MB-Approval

Moteurs à essence	MB-Freigabe ou MB-Approval
G 550	229.52, 229.61

Les valeurs suivantes sont valables pour une vidange d'huile avec remplacement du filtre à huile.

Quantité de remplacement

Modèle	Quantité de remplacement
G 550	10,0 US qt (9,5 l)

Remarques relatives au liquide de frein

Tenez compte des remarques relatives aux ingrédients et lubrifiants (→ page 425).

⚠ ATTENTION Risque d'accident dû à la formation de bulles de vapeur dans le système de freinage

Le liquide de frein absorbe l'humidité de l'air. En conséquence, le point d'ébullition du liquide de frein baisse. Si le point d'ébullition est trop bas, des bulles de vapeur peuvent se former dans le système de freinage en cas de forte sollicitation des freins.

L'effet de freinage s'en trouve réduit.

- ▶ Faites remplacer le liquide de frein aux intervalles prévus.

Faites remplacer régulièrement le liquide de frein par un atelier qualifié. Utilisez uniquement un liquide de frein agréé par Mercedes-Benz conforme à l'homologation MB-Freigabe ou à l'homologation MB-Approval 331.0.

Autres sources d'information relatives au liquide de frein:

- Prescriptions Mercedes-Benz relatives aux ingrédients et lubrifiants sur le site <http://bevo.mercedes-benz.com>

430 Caractéristiques techniques

- Prescriptions Mercedes-Benz relatives aux ingrédients et lubrifiants dans l'application Mercedes-Benz BeVo
- Ateliers qualifiés

Liquide de refroidissement

Remarques relatives au liquide de refroidissement

Tenez compte des remarques relatives aux ingrédients et lubrifiants (→ page 425).

⚠ ATTENTION - Risque d'incendie et de blessure lié au produit antigel

Si du produit antigel entre en contact avec les composants chauds du compartiment moteur, il risque de s'enflammer.

- ▶ Laissez refroidir le moteur avant d'ajouter du produit antigel.
- ▶ Assurez-vous que le produit antigel ne coule pas à côté de l'orifice de remplissage.

▶ Nettoyez soigneusement les composants souillés par du produit antigel avant de démarrer le véhicule.

! REMARQUE Dommages dus à l'utilisation d'un liquide de refroidissement inadapté

▶ Utilisez uniquement un liquide de refroidissement préparé à l'avance qui offre la protection antigel souhaitée.

Vous trouverez des informations sur le liquide de refroidissement

- dans la fiche 310.1 des prescriptions Mercedes-Benz relatives aux ingrédients et lubrifiants, par exemple
 - dans l'application Mercedes-Benz BeVo
 - sur le site <http://bevo.mercedes-benz.com>
- dans les ateliers qualifiés

! REMARQUE Surchauffe en cas de températures extérieures élevées

Si vous utilisez un liquide de refroidissement inapproprié, le système de refroidissement du moteur n'est pas suffisamment protégé contre une surchauffe ou la corrosion lorsque la température extérieure est élevée.

- ▶ Faites toujours l'appoint avec un liquide de refroidissement agréé par Mercedes-Benz.
- ▶ Tenez compte des remarques figurant dans la fiche 310.1 des prescriptions Mercedes-Benz relatives aux ingrédients et lubrifiants.

Faites remplacer régulièrement le liquide de refroidissement par un atelier qualifié.

Proportion de concentré pour produit anticorrosion et antigel dans le système de refroidissement du moteur:

- 50 % au minimum (protection antigel jusqu'à environ -35 °F (-37 °C))

- 55 % au maximum (protection antigel jusqu'à -49 °F (-45 °C))

Capacité du liquide de refroidissement

Capacité

Modèle	Capacité
G 550	14,9 US qt (14,1 l)

Remarques relatives au liquide de lave-glace

Tenez compte des remarques relatives aux ingrédients ou lubrifiants (→ page 425).

⚠ ATTENTION Risque d'incendie- et de blessure dû au concentré de liquide de lave-glace

Le concentré de liquide de lave-glace est facilement inflammable. S'il entre en contact avec des composants brûlants du moteur ou du système d'échappement, il risque de s'enflammer.

▶ Veillez à ne pas verser du concentré de liquide de lave-glace à côté de l'orifice de remplissage.

! **REMARQUE** Endommagement au niveau de l'éclairage extérieur dû à un liquide de lave-glace inapproprié

Vous risquez d'endommager les surfaces en plastique de l'éclairage extérieur en utilisant un liquide de lave-glace inapproprié.

▶ Utilisez uniquement un liquide de lave-glace également compatible avec les surfaces en plastique (SummerFit MB ou WinterFit MB, par exemple).

! **REMARQUE** Gicleurs bouchés par un mélange de liquides de lave-glace

▶ Ne mélangez pas SummerFit MB et WinterFit MB avec d'autres liquides de lave-glace.

N'utilisez pas d'eau distillée ou d'eau désionisée, sinon le capteur de niveau de remplissage risque de se déclencher par erreur.

Liquide de lave-glace recommandé:

- Au-dessus du point de congélation: SummerFit MB, par exemple
- En dessous du point de congélation: WinterFit MB, par exemple

Vous trouverez les indications relatives aux proportions correctes du mélange sur le réservoir de produit antigel.

Mélangez du liquide de lave-glace à l'eau toute l'année.

Réfrigérant

Remarques relatives au réfrigérant

Tenez compte des remarques relatives aux ingrédients ou lubrifiants (→ page 425).

REMARQUE Dommages dus à l'utilisation d'un réfrigérant inadapté

Si vous utilisez un réfrigérant non agréé, le système de climatisation risque d'être endommagé.

- Utilisez uniquement le réfrigérant R-134a.

REMARQUE Endommagement du système de climatisation dû à l'utilisation d'une huile de compresseur frigorifique inadaptée

- Utilisez uniquement une huile de compresseur frigorifique agréée par Mercedes-Benz.
- Ne mélangez pas l'huile de compresseur frigorifique agréée à une autre huile de compresseur frigorifique.

Faites toujours effectuer les travaux sur le système de climatisation par un atelier qualifié. Toutes les prescriptions en vigueur ainsi que la

norme SAE J639 doivent impérativement être respectées.

La plaque d'avertissement du système de climatisation pour le type de réfrigérant et l'huile de compresseur frigorifique se situe dans le compartiment moteur sur la traverse supportant le radiateur.

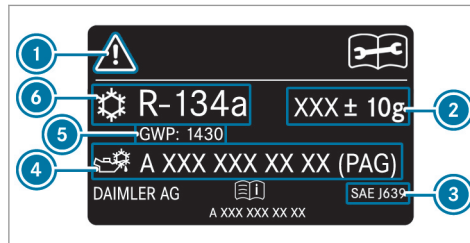

- ① Symboles pour les consignes de sécurité et de maintenance
- ② Capacité de réfrigérant
- ③ Normes en vigueur
- ④ Référence de l'huile PAG

- ⑤ Potentiel de réchauffement global (PRG) du réfrigérant utilisé
- ⑥ Type de réfrigérant

Les symboles ① indiquent:

- les dangers possibles
- que les travaux de maintenance doivent être effectués par un atelier qualifié

Capacité de réfrigérant

Capacité de réfrigérant et capacité d'huile PAG

Modèle	Réfrigérant
G 550	24,2 ± 0,4 oz (685 ± 10 g)
Modèle	Huile PAG
G 550	2,8 ± 0,4 oz (80 ± 10 g)

Caractéristiques du véhicule

Dimensions du véhicule

Les hauteurs indiquées peuvent varier en fonction des facteurs suivants:

- Monte pneumatique
- Chargement
- Etat de la suspension
- Equipements optionnels

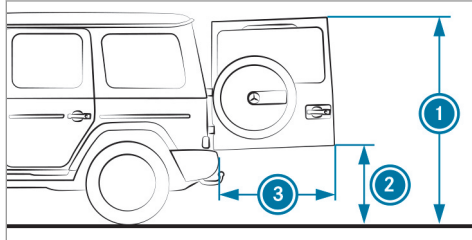

Zone de pivotement

G 550

① Distance par rapport au bord supérieur	76,3 in (1 937 mm)
② Distance par rapport au bord inférieur	29,3 in (743 mm)
③ Zone de pivotement	43,2 in (1 096 mm)

Dimensions du véhicule

G 550

Longueur	189,6 in (4 817 mm)
Largeur avec rétroviseurs extérieurs déployés	86,1 in (2 187 mm)
Hauteur	77,5 in (1 969 mm)
Empattement	113,8 in (2 890 mm)

G 550

Diamètre de braquage	44,6 ft (13,6 m)
Garde au sol minimale	9,5 in (241 mm)

Poids et charges

Concernant les données indiquées pour les différents véhicules, tenez compte des remarques suivantes:

- Les équipements optionnels augmentent le poids à vide et réduisent la charge utile.

Données du véhicule pour la conduite en tout-terrain

Profondeur de gué

REMARQUE Endommagement dû à l'eau lors des passages de gués

L'eau risque de pénétrer dans le compartiment moteur et dans l'habitacle si

- vous dépassez la profondeur de gué maximale autorisée lors de traversées en eaux stagnantes
- une vague se forme à l'avant du véhicule pendant le passage du gué
- de l'eau s'accumule pendant le passage du gué à cause des eaux courantes

▶ Ne dépassez pas la profondeur de gué maximale autorisée et traversez le gué lentement.

La valeur donnée indique la profondeur de gué maximale autorisée pour

- les véhicules en ordre de marche

- les traversées lentes en eaux stagnantes

Lorsque vous traversez de l'eau en mouvement, l'adhérence des pneus diminue. La profondeur de gué autorisée diminue alors.

Tenez compte des remarques relatives à la conduite en tout-terrain et au passage de gués (→ page 148).



Modèle

1 Profondeur de gué

G 550

27,6 in (70 cm)

Angle de franchissement

Les valeurs indiquées sont des valeurs maximales pour les véhicules en ordre de marche.

Tenez compte des remarques relatives aux montées et descentes en tout-terrain (→ page 151).



Modèle

1 Avant

2 Arrière

G 550

30,9°

29,9°

Aptitude en côte maximale

L'aptitude en côte du véhicule dépend de la répartition du poids dans le véhicule, des conditions du terrain et de la nature du terrain.

La valeur indiquée s'applique lorsque

- le véhicule est en ordre de marche
- le rapport tout-terrain **LOW RANGE** de la boîte de transfert est engagé
- la nature du terrain et la motricité sont bonnes

Une aptitude en côte de 100 % correspond à une côte de 45°.

Tenez compte des remarques relatives aux montées et descentes en tout-terrain (→ page 151).

Modèle	Aptitude en côte maximale
G 550	100 %

Dispositif d'attelage

Remarques générales relatives au dispositif d'attelage

Le montage ultérieur d'un dispositif d'attelage est uniquement autorisé si une charge remor-

quée est inscrite dans les documents du véhicule.

Pour de plus amples informations, adressez-vous à un atelier qualifié.

Charge remorquée autorisée

La charge d'appui n'est pas comprise dans la charge remorquée.

Charge remorquée autorisée (remorque freinée) - pour une aptitude au démarrage en côte minimale de 8 %

Modèle	Charge remorquée autorisée (remorque freinée)
G 550	7 716 lb (3 500 kg)

Charge remorquée autorisée (remorque freinée) - pour une aptitude au démarrage en côte minimale de 12 %

Modèle	Charge remorquée autorisée (remorque freinée)
G 550	7 716 lb (3 500 kg)

Charge d'appui maximale

! **REMARQUE** Dommages dus au détachement de la remorque

Si la charge d'appui autorisée n'est pas suffisamment exploitée, la remorque peut se détacher.

- ▶ Veillez à ce que la charge d'appui ne soit jamais inférieure à 110,2 lb (50 kg).
- ▶ Exploitez autant que possible la charge d'appui maximale autorisée.

Charge d'appui

Modèle	Charge d'appui maximale
G 550	496,0 lb (225 kg)

La charge d'appui réelle ne doit pas être supérieure à la valeur indiquée. Cette valeur est signalée sur les plaques signalétiques du dispositif d'attelage ou de la remorque. La valeur la plus faible est déterminante.

La charge sur timon autorisée correspond au poids maximal autorisé sur le timon. La charge d'appui autorisée est la limite qui s'applique aux dispositifs d'attelage agréés par Mercedes-Benz.

Charge autorisée sur l'essieu arrière en cas de traction d'une remorque

Charge sur essieu

Modèle	Charge sur essieu
G 550	4 189 lb (1 900 kg)

Messages d'écran

Introduction



Remarques relatives aux messages d'écran



Les messages d'écran apparaissent sur l'écran multifonction.

Les messages d'écran comportant une représentation graphique peuvent être représentés de manière simplifiée dans la notice d'utilisation et différer de l'affichage apparaissant sur l'écran multifonction. Les messages d'écran à haut niveau de priorité apparaissent en rouge sur l'écran multifonction. Certains messages d'écran sont accompagnés d'un signal d'alerte.

Suivez les instructions données dans les messages d'écran et tenez compte des remarques supplémentaires qui figurent dans la présente notice d'utilisation.

En outre, des symboles apparaissent pour certains messages d'écran:

-  Autres informations
-  Masquage du message d'écran

Avec le Touch-Control gauche, vous pouvez choisir un des symboles par effleurement de l'écran avec le doigt vers la gauche ou vers la droite. Appuyez sur  pour afficher d'autres informations à ce sujet sur l'écran multifonction. Appuyez sur  pour masquer le message d'écran.

Vous pouvez masquer les messages d'écran à faible niveau de priorité en appuyant sur la touche  ou avec le Touch-Control gauche. Les messages d'écran sont alors enregistrés dans la mémoire des messages.

Éliminez la cause d'un message d'écran le plus rapidement possible.

Les messages d'écran à haut niveau de priorité ne peuvent pas être masqués. Ces messages d'écran restent affichés sur l'écran multifonction jusqu'à ce que la cause du message d'écran ait été éliminée.

Affichage des messages d'écran mémorisés

Ordinateur de bord:

 Maintenance  1 message

Si aucun message d'écran n'est mémorisé, **Il n'y a aucun message** apparaît sur l'écran multifonction.

- ▶ Balayez du doigt vers le haut ou vers le bas sur le Touch-Control gauche pour faire défiler les messages d'écran.
- ▶ **Sortie de la mémoire des messages :** appuyez sur la touche .

Systèmes de sécurité

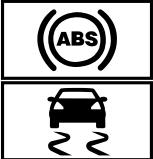
Messages sur le visuel	Causes et conséquences possibles et ► Solutions
 <p data-bbox="144 467 378 515">ne fonctionnent pas cf. notice d'utilisation</p>	<p data-bbox="476 291 809 317">* L'ABS et l'ESP® sont en panne.</p> <p data-bbox="495 325 1541 351">D'autres systèmes d'aide à la conduite et systèmes de sécurité active peuvent également être en panne.</p> <p data-bbox="495 359 1628 412">Le système de freinage continue de fonctionner avec son efficacité normale. La distance de freinage peut s'allonger dans les situations de freinage d'urgence.</p> <div data-bbox="495 428 1644 705" style="border: 1px solid gray; padding: 5px;"><p data-bbox="513 439 1271 465">▲ ATTENTION Risque de dérapage en cas de défaut de l'ABS et de l'ESP®</p><p data-bbox="513 480 1581 533">Lorsque l'ABS et l'ESP® sont en panne, les roues peuvent se bloquer lors du freinage et l'ESP® ne peut pas stabiliser la trajectoire du véhicule.</p><p data-bbox="513 541 1618 620">La manœuvrabilité et le comportement au freinage du véhicule sont fortement compromis. La distance de freinage peut s'allonger dans les situations de freinage d'urgence. En outre, d'autres systèmes de sécurité active sont désactivés.</p><ul data-bbox="513 628 1249 695" style="list-style-type: none"><li data-bbox="513 628 885 654">► Continuez de rouler prudemment.<li data-bbox="513 663 1249 695">► Faites immédiatement contrôler l'ABS et l'ESP® par un atelier qualifié.</div> <ul data-bbox="495 718 1060 781" style="list-style-type: none"><li data-bbox="495 718 868 744">► Continuez de rouler prudemment.<li data-bbox="495 753 1060 781">► Rendez-vous immédiatement dans un atelier qualifié.

Messages sur le visuel

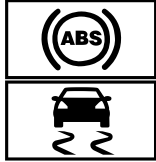

pas dispo. pr l'instant cf.
notice d'utilisation

Causes et conséquences possibles et ► Solutions

* L'ABS et l'ESP® ne sont pas disponibles pour le moment.

D'autres systèmes d'aide à la conduite et systèmes de sécurité active peuvent également être momentanément indisponibles.

Le système de freinage continue de fonctionner avec son efficacité normale. La distance de freinage peut s'allonger dans les situations de freinage d'urgence.

▲ ATTENTION Risque de dérapage en cas de défaut de l'ABS et de l'ESP®

Lorsque l'ABS et l'ESP® sont en panne, les roues peuvent se bloquer lors du freinage et l'ESP® ne peut pas stabiliser la trajectoire du véhicule.

La manœuvrabilité et le comportement au freinage du véhicule sont fortement compromis. La distance de freinage peut s'allonger dans les situations de freinage d'urgence. En outre, d'autres systèmes de sécurité active sont désactivés.

- Continuez de rouler prudemment.
- Faites immédiatement contrôler l'ABS et l'ESP® par un atelier qualifié.

► Parcourez un bref trajet légèrement sinueux à plus de 19 mph (30 km/h) en roulant prudemment.

► Si le message d'écran ne disparaît pas, rendez-vous immédiatement dans un atelier qualifié. Ce faisant, conduisez avec prudence.

Messages sur le visuel	Causes et conséquences possibles et ► Solutions
 <p data-bbox="144 342 412 391">pas disponible pour l'instant cf. notice d'utilisation</p>	<p data-bbox="476 249 957 277">* L'ESP® n'est momentanément pas disponible.</p> <p data-bbox="495 285 1539 313">D'autres systèmes d'aide à la conduite et systèmes de sécurité active peuvent également être en panne.</p> <div data-bbox="495 329 1644 515" style="border: 1px solid gray; padding: 5px;"><p data-bbox="513 337 1156 365">▲ ATTENTION Risque de dérapage dû à un défaut dans l'ESP®</p><p data-bbox="513 381 1576 429">Si l'ESP® est en panne, il ne peut pas stabiliser la trajectoire du véhicule. ® En outre, d'autres systèmes de sécurité active sont désactivés.</p><ul data-bbox="513 443 999 505" style="list-style-type: none"><li data-bbox="513 443 883 471">► Continuez de rouler prudemment.<li data-bbox="513 479 999 505">► Faites contrôler l'ESP® par un atelier qualifié.</div> <ul data-bbox="495 531 1644 614" style="list-style-type: none"><li data-bbox="495 531 1502 559">► Parcourez un bref trajet légèrement sinueux à plus de 19 mph (30 km/h) en roulant prudemment.<li data-bbox="495 567 1644 614">► Si le message d'écran ne disparaît pas, rendez-vous immédiatement dans un atelier qualifié. Ce faisant, conduisez avec prudence.

Messages sur le visuel



ne fonctionne pas cf.
notice d'utilisation

Causes et conséquences possibles et ► Solutions

* L'ESP® est en panne.

D'autres systèmes d'aide à la conduite et systèmes de sécurité active peuvent également être en panne.

Le système de freinage continue de fonctionner avec son efficacité normale. La distance de freinage peut s'allonger dans les situations de freinage d'urgence.

▲ ATTENTION Risque de dérapage dû à un défaut dans l'ESP®

Si l'ESP® est en panne, il ne peut pas stabiliser la trajectoire du véhicule.® En outre, d'autres systèmes de sécurité active sont désactivés.

- Continuez de rouler prudemment.
- Faites contrôler l'ESP® par un atelier qualifié.

- Continuez de rouler prudemment.
- Rendez-vous immédiatement dans un atelier qualifié.

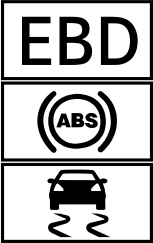
Messages sur le visuel	Causes et conséquences possibles et ► Solutions
 <p data-bbox="144 515 378 560">ne fonctionnent pas cf. notice d'utilisation</p>	<p data-bbox="476 249 1541 311">* L'EBD, l'ABS et l'ESP® sont en panne. D'autres systèmes d'aide à la conduite et systèmes de sécurité active peuvent également être en panne.</p> <div data-bbox="495 329 1652 601"><p data-bbox="513 339 1308 363">▲ ATTENTION Risque de dérapage en cas de défaut de l'EBD, l'ABS et l'ESP®</p><p data-bbox="513 381 1609 433">Lorsque l'EBD, l'ABS et l'ESP® sont en panne, les roues peuvent se bloquer lors du freinage et l'ESP® ne peut pas stabiliser la trajectoire du véhicule.</p><p data-bbox="513 446 1618 519">La manœuvrabilité et le comportement au freinage du véhicule sont fortement compromis. La distance de freinage peut s'allonger dans les situations de freinage d'urgence. En outre, d'autres systèmes de sécurité active sont désactivés.</p><ul data-bbox="513 532 1323 591" style="list-style-type: none">► Continuez de rouler prudemment.► Faites immédiatement contrôler le système de freinage par un atelier qualifié.</div>

Messages sur le visuel





(uniquement pour les
Etats-Unis)



(uniquement pour le
Canada)

Frein stationnement Pour
le desserrer: mettre le con-
tact

Causes et conséquences possibles et ► Solutions

- * Le voyant rouge  (uniquement pour les Etats-Unis) ou  (uniquement pour le Canada) est allumé.
Le contact est coupé alors que vous desserrez le frein de stationnement électrique.
 - Mettez le contact.

Messages sur le visuel



(uniquement pour les États-Unis)



(uniquement pour le Canada)

Desserrez frein stationnement

Causes et conséquences possibles et ► Solutions

* Le voyant rouge  (uniquement pour les États-Unis) ou  (uniquement pour le Canada) clignote.

Le frein de stationnement électrique est serré pendant la marche:

- Une des conditions pour le desserrage automatique du frein de stationnement électrique n'est pas remplie .
- Vous effectuez un freinage d'urgence avec le frein de stationnement électrique .

- Vérifiez les conditions pour le desserrage automatique du frein de stationnement électrique.
- Desserrez manuellement le frein de stationnement électrique.

Messages sur le visuel



(uniquement pour les États-Unis)



(uniquement pour le Canada)

[Frein stationnement cf. notice d'utilisation](#)

Causes et conséquences possibles et ► Solutions

* Le voyant orange s'allume. Le frein de stationnement électrique est en panne.

Pour le serrer :

- Coupez le contact, puis remettez-le.
- Serrez manuellement le frein de stationnement électrique (→ page 177).

Si vous ne pouvez pas serrer le frein de stationnement électrique:

- Rendez-vous dans un atelier qualifié.
- Lorsque vous arrêtez le véhicule, immobilisez-le si nécessaire en outre pour qu'il ne puisse pas se mettre à rouler.

Le voyant orange et le voyant rouge (uniquement pour les États-Unis) (uniquement pour le Canada) sont allumés. Le frein de stationnement électrique est en panne.

Pour le desserrer :

- Coupez le contact, puis remettez-le.
- Desserrez manuellement le frein de stationnement électrique (→ page 177).

ou

- Desserrez le frein de stationnement électrique avec la fonction de desserrage automatique .

Si vous ne pouvez pas ensuite desserrer le frein de stationnement électrique:

- Ne continuez pas de rouler. Prenez contact avec un atelier qualifié.

Le voyant orange est allumé et le voyant rouge (uniquement pour les États-Unis) ou (uniquement pour le Canada) clignote. Le frein de stationnement électrique est en panne.

Messages sur le visuel

Causes et conséquences possibles et ► Solutions

Le frein de stationnement électrique n'a pas pu être serré ou desserré.



- Coupez le contact, puis remettez-le.

Pour le serrer :

- Desserrez manuellement le frein de stationnement électrique, puis serrez-le (→ page 177).

Pour le desserrer :

- Serrez manuellement le frein de stationnement électrique, puis desserrez-le.

Si le frein de stationnement électrique ne peut pas être serré ou si le voyant rouge  (uniquement pour les Etats-Unis) ou  (uniquement pour le Canada) continue de clignoter :

- Ne continuez pas de rouler. Prenez contact avec un atelier qualifié.
- Lorsque vous arrêtez le véhicule, immobilisez-le si nécessaire en outre pour qu'il ne puisse pas se mettre à rouler.

Le voyant orange  est allumé et le voyant rouge  (uniquement pour les Etats-Unis) ou  (uniquement pour le Canada) clignote pendant 10 secondes environ après le serrage ou le desserrage du frein de stationnement électrique. Ensuite, il reste allumé ou s'éteint. Le frein de stationnement électrique est en panne.

Si l'état de charge de la batterie est trop faible :

- Chargez la batterie.

Pour le serrer :

Messages sur le visuel	Causes et conséquences possibles et ► Solutions
	<ul style="list-style-type: none"> ► Coupez le contact. Le frein de stationnement électrique est serré automatiquement. <p>Si le frein de stationnement électrique ne doit pas être serré, par exemple si le véhicule doit être remorqué ou passé dans une station de lavage automatique, ne coupez pas le contact. Le remorquage avec l'essieu arrière soulevé fait cependant exception.</p> <p>Si frein de stationnement électrique n'est pas serré automatiquement:</p> <ul style="list-style-type: none"> ► Coupez le contact, puis remettez-le. ► Desserrez manuellement le frein de stationnement électrique, puis serrez-le (→ page 177). <p>Si vous ne pouvez alors pas serrer le frein de stationnement électrique:</p> <ul style="list-style-type: none"> ► Rendez-vous dans un atelier qualifié. ► Lorsque vous arrêtez le véhicule, immobilisez-le si nécessaire en outre pour qu'il ne puisse pas se mettre à rouler. <p>Pour le desserrer :</p> <ul style="list-style-type: none"> ► Si les conditions nécessaires au desserrage automatique sont remplies et que le frein de stationnement électrique n'est pas desserré automatiquement, desserrez manuellement le frein de stationnement électrique (→ page 177). <p>Si vous ne pouvez alors pas desserrer le frein de stationnement électrique:</p> <ul style="list-style-type: none"> ► Ne continuez pas de rouler. Prenez contact avec un atelier qualifié.

Messages sur le visuel	Causes et conséquences possibles et ► Solutions
<div data-bbox="155 252 310 332" data-label="Image"> </div> <p data-bbox="144 342 426 391">(uniquement pour les Etats-Unis)</p> <div data-bbox="155 405 310 484" data-label="Image"> </div> <p data-bbox="144 495 347 543">(uniquement pour le Canada)</p> <p data-bbox="144 554 417 602">Contrôler niveau liquide de frein</p>	<p data-bbox="473 246 1295 270">* Il n'y a pas suffisamment de liquide de frein dans le réservoir de liquide de frein.</p> <div data-bbox="513 291 1646 329" data-label="Section-Header"> <p>▲ ATTENTION Risque d'accident en cas de niveau de liquide de frein bas</p> </div> <p data-bbox="513 339 1591 388">Si le niveau de liquide de frein est trop bas, l'effet de freinage et donc le comportement au freinage peuvent être compromis.</p> <ul data-bbox="513 398 1600 495" style="list-style-type: none"> ▶ Arrêtez-vous immédiatement en tenant compte des conditions de circulation. Ne continuez pas de rouler. ▶ Prenez contact avec un atelier qualifié. ▶ Ne faites pas l'appoint de liquide de frein. <ul data-bbox="495 519 1581 615" style="list-style-type: none"> ► Arrêtez-vous immédiatement en tenant compte des conditions de circulation. Ne continuez pas de rouler. ► Ne faites pas l'appoint de liquide de frein. ► Prenez contact avec un atelier qualifié.
<div data-bbox="155 629 310 709" data-label="Image"> </div> <p data-bbox="144 720 399 746">Usure garnitures de frein</p>	<p data-bbox="473 629 999 653">* Les garnitures de frein ont atteint la limite d'usure.</p> <div data-bbox="513 674 1646 712" data-label="Section-Header"> <p>▲ ATTENTION Risque d'accident dû à une puissance de freinage compromise</p> </div> <p data-bbox="513 723 1581 743">Lorsque les garnitures de frein ont atteint la limite d'usure, la puissance de freinage peut être compromise.</p> <ul data-bbox="513 754 1323 813" style="list-style-type: none"> ▶ Continuez de rouler prudemment. ▶ Faites immédiatement contrôler le système de freinage par un atelier qualifié. <ul data-bbox="495 837 898 865" style="list-style-type: none"> ► Rendez-vous dans un atelier qualifié.

Messages sur le visuel	Causes et conséquences possibles et ► Solutions
 <p data-bbox="195 344 376 365">ne fonctionne pas</p>	<p data-bbox="524 249 1434 270">* Une ou plusieurs fonctions principales du système Mercedes me connect sont en panne.</p> <ul style="list-style-type: none"> <li data-bbox="543 283 949 304">► Rendez-vous dans un atelier qualifié.
<p data-bbox="195 386 458 436">Capteurs radar encrassés cf. notice d'utilisation</p>	<p data-bbox="524 379 1073 399">* Les capteurs radar sont en panne. Causes possibles:</p> <ul style="list-style-type: none"> <li data-bbox="552 415 861 436">• Encrassement des capteurs <li data-bbox="552 449 790 470">• Fortes précipitations <li data-bbox="552 483 1286 504">• Longs trajets interurbains sans circulation, par exemple dans le désert <p data-bbox="543 524 1692 573">Les systèmes d'aide à la conduite et systèmes de sécurité active peuvent être en panne ou momentanément indisponibles.</p> <p data-bbox="543 587 1637 637">Dès que les causes de l'anomalie sont supprimées, les systèmes d'aide à la conduite et systèmes de sécurité active sont de nouveau disponibles.</p> <p data-bbox="543 650 938 671">Si le message d'écran ne disparaît pas:</p> <ul style="list-style-type: none"> <li data-bbox="543 684 1190 705">► Arrêtez-vous en tenant compte des conditions de circulation. <li data-bbox="543 718 861 739">► Nettoyez tous les capteurs . <li data-bbox="543 753 809 773">► Redémarrez le moteur.

Messages sur le visuel	Causes et conséquences possibles et ► Solutions
<p>Mercedes me connect Services limités cf. notice d'utilisation</p>	<p>* Service limité. Une ou plusieurs fonctions principales du système Mercedes me connect sont en panne.</p> <ul style="list-style-type: none"> ► Veuillez tenir compte des remarques sur la prise de diagnostic . ► Rendez-vous dans un atelier qualifié.
<p>Freinage d'urgence assisté Fonctionnement limité cf. notice d'utilisation</p>	<p>* Le freinage d'urgence assisté actif est en panne.</p> <ul style="list-style-type: none"> ► Rendez-vous dans un atelier qualifié.
<p>Freinage d'urgence assisté Fonctionnement limité momentanément cf. notice d'utilisation</p>	<p>* Le freinage d'urgence assisté actif n'est momentanément pas disponible. Les conditions environnementales sont situées au-delà des limites système (→ page 184).</p> <ul style="list-style-type: none"> ► Continuez de rouler. Dès que les conditions environnementales correspondent aux limites système, le système est de nouveau disponible. ► Si le message d'écran ne disparaît pas, arrêtez le véhicule en tenant compte des conditions de circulation et redémarrez le moteur.
<p>PRE-SAFE ne fonctionne pas cf. notice d'utilisation</p>	<p>* Les fonctions du système PRE-SAFE® sont en panne.</p> <ul style="list-style-type: none"> ► Rendez-vous dans un atelier qualifié.

Messages sur le visuel



Système retenue Défaut
Aller à l'atelier

Causes et conséquences possibles et ► Solutions



* Le système de retenue est en panne .



⚠ ATTENTION Risque de blessure ou danger de mort dû à des dysfonctionnements au niveau du système de retenue

Lorsque le système de retenue est en panne, certains composants du système de retenue risquent de se déclencher de manière intempestive ou ne pas se déclencher comme prévu en cas d'accident. Cela peut concerner les rétracteurs de ceinture ou les airbags, par exemple.

► Faites immédiatement contrôler et réparer le système de retenue par un atelier qualifié.

Détection d'une panne du système de retenue:

- Le voyant d'alerte  du système de retenue ne s'allume pas lorsque le contact est mis.
 - Pendant la marche, le voyant d'alerte  du système de retenue est allumé en permanence ou s'allume de façon répétée.
- Rendez-vous immédiatement dans un atelier qualifié.

Messages sur le visuel	Causes et conséquences possibles et ► Solutions
 <p>avant gauche Défaut Aller à l'atelier (exemple)</p>	<p>* Le système de retenue correspondant est en panne .</p> <p>▲ ATTENTION Risque de blessure ou danger de mort dû à des dysfonctionnements au niveau du système de retenue</p> <p>Lorsque le système de retenue est en panne, certains composants du système de retenue risquent de se déclencher de manière intempestive ou ne pas se déclencher comme prévu en cas d'accident. Cela peut concerner les rétracteurs de ceinture ou les airbags, par exemple.</p> <p>► Faites immédiatement contrôler et réparer le système de retenue par un atelier qualifié.</p> <p>Détection d'une panne du système de retenue</p> <ul style="list-style-type: none">• Le voyant d'alerte  du système de retenue ne s'allume pas lorsque le contact est mis.• Pendant la marche, le voyant d'alerte  du système de retenue est allumé en permanence ou s'allume de façon répétée. <p>► Rendez-vous immédiatement dans un atelier qualifié.</p>

Messages sur le visuel



Airbag rideau gauche
Défaut Aller à l'atelier (exemple)

Causes et conséquences possibles et ► Solutions

* L'airbag rideau correspondant est en panne .

⚠ ATTENTION Risque de blessure ou danger de mort dû à des dysfonctionnements au niveau de l'airbag rideau

Lorsque l'airbag rideau est en panne, il risque de s'activer intempestivement ou, lors d'un accident avec forte décélération du véhicule, ne pas se déclencher du tout.



► Faites immédiatement contrôler et réparer l'airbag rideau par un atelier qualifié.

► Rendez-vous immédiatement dans un atelier qualifié.

Messages sur le visuel	Causes et conséquences possibles et ► Solutions
<p>Airbag frontal passager désactivé cf. notice d'utilisation</p>	<p>* L'airbag frontal du passager et l'airbag genoux côté passager sont désactivés alors qu'un adulte ou une personne de taille correspondante occupe le siège passager. Si des forces supplémentaires s'exercent sur le siège, le système risque de mesurer un poids trop faible.</p> <div data-bbox="495 344 1644 550" style="border: 1px solid black; padding: 5px;"><p>▲ ATTENTION - Risque de blessure ou danger de mort lorsque l'airbag passager est désactivé</p><p>Si l'airbag passager est désactivé, il ne se déclenchera pas en cas d'accident et n'est alors pas en mesure d'apporter la protection prévue.</p><p>Une personne qui se trouve sur le siège passager risque alors d'entrer en contact avec des parties de l'habitacle par exemple, notamment si elle est trop près du poste de conduite.</p><p>► Assurez-vous avant et pendant la marche que le statut de l'airbag passager est correct.</p></div> <ul style="list-style-type: none">► Arrêtez-vous immédiatement en tenant compte des conditions de circulation.► Contrôlez le statut de la désactivation automatique de l'airbag passager .► Si nécessaire, rendez-vous immédiatement dans un atelier qualifié.

Messages sur le visuel	Causes et conséquences possibles et ► Solutions
<p>Airbag frontal passager activé cf. notice d'utilisation</p>	<p>* L'airbag frontal du passager et l'airbag genoux côté passager sont activés pendant la marche alors que:</p> <ul style="list-style-type: none">• un enfant, une personne de petite taille ou un objet ayant un poids inférieur au seuil de poids du système se trouve sur le siège passager• le siège passager est inoccupé <p>Dans certains cas, le système détecte des objets ou des forces exerçant un poids supplémentaire sur le siège.</p> <p>▲ ATTENTION Risque de blessure ou danger de mort dû à l'utilisation d'un système de retenue pour enfants alors que l'airbag passager est activé</p> <p>Si vous installez un enfant dans un système de retenue pour enfants sur le siège passager alors que l'airbag passager est activé, l'airbag passager peut se déclencher en cas d'accident. L'enfant risque d'être touché par l'airbag.</p> <p>► Assurez-vous avant et pendant la marche que le statut de l'airbag passager est correct.</p> <p>NE JAMAIS installer de système de retenue pour enfants faisant face vers l'arrière sur un siège protégé par un COUSSIN GONFLABLE frontal ACTIVÉ. Cela peut provoquer la MORT de l'ENFANT ou le BLESSER GRAVEMENT.</p> <p>► Arrêtez-vous immédiatement en tenant compte des conditions de circulation.</p> <p>► Contrôlez le statut de la désactivation automatique de l'airbag passager .</p> <p>► Si nécessaire, rendez-vous immédiatement dans un atelier qualifié.</p>

Systèmes d'aide à la conduite



Messages sur le visuel	Causes et conséquences possibles et ► Solutions
 <p>Attention Assist: Faites une pause</p>	<p>* Le système ATTENTION ASSIST a détecté des signes de fatigue ou un manque de vigilance croissant chez le conducteur (→ page 215).</p> <ul style="list-style-type: none">► Faites une pause si nécessaire.
 <p>Attention Assist ne fonctionne pas</p>	<p>* Le système ATTENTION ASSIST est en panne.</p> <ul style="list-style-type: none">► Rendez-vous dans un atelier qualifié.
 <p>Défaut Rouler à 80 km/h max.</p>	<p>* Le système d'amortissement réglable est en panne. La tenue de route du véhicule peut être compromise.</p> <ul style="list-style-type: none">► Ne roulez pas à plus de 50 mph (80 km/h).► Rendez-vous dans un atelier qualifié.

Messages sur le visuel	Causes et conséquences possibles et ► Solutions
<p>Assistant de trajectoire actif pas dispo. pr l'instant cf. notice d'utilisation</p>	<p>* L'assistant de franchissement de ligne actif n'est momentanément pas disponible. Les conditions environnementales sont situées au-delà des limites système (→ page 220).</p> <ul style="list-style-type: none"> ► Continuez de rouler. Dès que les conditions environnementales correspondent aux limites système, le système est de nouveau disponible. ► Arrêtez-vous en tenant compte des conditions de circulation. ► Nettoyez le pare-brise.
<p>Assistant de trajectoire actif ne fonctionne pas</p>	<p>* L'assistant de franchissement de ligne actif est en panne.</p> <ul style="list-style-type: none"> ► Rendez-vous dans un atelier qualifié.

Messages sur le visuel	Causes et conséquences possibles et ► Solutions
<p>Assistant de trajectoire actif Champ caméra réduit cf. notice d'utilisation</p>	<p>* Le champ de la caméra est réduit.</p> <p>Causes possibles:</p> <ul style="list-style-type: none">• Encrassement du pare-brise dans le champ de la caméra• Fortes précipitations ou brouillard <p>Les systèmes d'aide à la conduite et systèmes de sécurité active peuvent être en panne ou momentanément indisponibles.</p> <p>Dès que les causes de l'anomalie sont supprimées, les systèmes d'aide à la conduite et systèmes de sécurité active sont de nouveau disponibles.</p> <p>Si le message d'écran ne disparaît pas:</p> <ul style="list-style-type: none">► Arrêtez-vous en tenant compte des conditions de circulation.► Nettoyez le pare-brise.

Messages sur le visuel	Causes et conséquences possibles et ► Solutions
Avertisseur angle mort pas dispo. pr l'instant cf. notice d'utilisation	<p>* L'assistant d'angle mort n'est momentanément pas disponible. Les limites système sont atteintes (→ page 219).</p> <ul style="list-style-type: none"> ► Continuez de rouler. Dès que les causes de l'anomalie sont supprimées, le système est de nouveau disponible. <p>ou</p> <ul style="list-style-type: none"> ► Si le message d'écran ne disparaît pas, arrêtez le véhicule en tenant compte des conditions de circulation et redémarrez le moteur. ► Si nécessaire, nettoyez le pare-chocs arrière. Si le pare-chocs est fortement encrassé, les capteurs intégrés aux pare-chocs peuvent être en panne.
Avertisseur angle mort pas disponible avec une remorque cf. notice d'utilisation	<p>* Lorsque vous établissez la liaison électrique avec la remorque, l'assistant d'angle mort actif n'est pas disponible.</p> <ul style="list-style-type: none"> ► Appuyez sur le Touch-Control gauche et confirmez le message d'écran.
Avertisseur angle mort ne fonctionne pas	<p>* L'assistant d'angle mort est en panne.</p> <ul style="list-style-type: none"> ► Rendez-vous dans un atelier qualifié.
Aide au stationnement active et PARKTRONIC ne fonctionnent pas cf. notice d'utilisation	<p>* L'assistant de stationnement actif et l'assistant de stationnement PARKTRONIC sont en panne.</p> <ul style="list-style-type: none"> ► Arrêtez-vous en tenant compte des conditions de circulation et redémarrez le moteur. ► Si le message d'écran reste affiché, rendez-vous dans un atelier qualifié.

Messages sur le visuel	Causes et conséquences possibles et ► Solutions
<p>Détecteur de panneaux pas dispo. pr l'instant cf. notice d'utilisation</p>	<p>* L'assistant de signalisation routière n'est momentanément pas disponible.</p> <ul style="list-style-type: none"> ► Continuez de rouler. Dès que les causes de l'anomalie sont supprimées, le système est de nouveau disponible.
<p>Détecteur de panneaux Champ caméra réduit cf. notice d'utilisation</p>	<p>* Le champ de la caméra est réduit. Causes possibles:</p> <ul style="list-style-type: none"> • Encrassement du pare-brise dans le champ de la caméra • Fortes précipitations ou brouillard <p>Les systèmes d'aide à la conduite et systèmes de sécurité active peuvent être en panne ou momentanément indisponibles.</p> <p>Dès que les causes de l'anomalie sont supprimées, les systèmes d'aide à la conduite et systèmes de sécurité active sont de nouveau disponibles.</p> <p>Si le message d'écran ne disparaît pas:</p> <ul style="list-style-type: none"> ► Arrêtez-vous en tenant compte des conditions de circulation. ► Nettoyez le pare-brise.
<p>Détecteur de panneaux ne fonctionne pas</p>	<p>* L'assistant de signalisation routière est en panne.</p> <ul style="list-style-type: none"> ► Rendez-vous dans un atelier qualifié.
<div style="border: 2px solid black; padding: 5px; display: inline-block; margin-bottom: 5px;">HOLD</div> <p>désactivé</p>	<p>* La fonction HOLD est désactivée parce que le véhicule dérape ou qu'une condition d'activation n'est pas remplie.</p> <ul style="list-style-type: none"> ► Réactivez la fonction HOLD plus tard ou vérifiez les conditions d'activation de la fonction HOLD .

Messages sur le visuel	Causes et conséquences possibles et ► Solutions
<p>Assistant de régulation de distance actif de nouveau disponible</p>	<p>* L'assistant de régulation de distance DISTRONIC actif est de nouveau disponible et peut être activé (→ page 191).</p>
 <p>--- km/h</p>	<p>* Vous ne pouvez pas activer l'assistant de régulation de distance DISTRONIC actif car les conditions d'activation ne sont pas toutes remplies.</p> <p>► Tenez compte des conditions d'activation de l'assistant de régulation de distance DISTRONIC actif (→ page 191).</p>
<p>Assistant de régulation de distance actif pas dispo. pr l'instant cf. notice d'utilisation</p>	<p>* L'assistant de régulation de distance DISTRONIC actif n'est momentanément pas disponible. Les conditions environnementales sont situées au-delà des limites système (→ page 189).</p> <p>► Continuez de rouler. Dès que les conditions environnementales correspondent aux limites système, le système est de nouveau disponible.</p>
<p>Assistant de régulation de distance actif ne fonctionne pas</p>	<p>* L'assistant de régulation de distance DISTRONIC actif est en panne. D'autres systèmes d'aide à la conduite et systèmes de sécurité active peuvent également être en panne.</p> <p>► Rendez-vous dans un atelier qualifié.</p>
 <p>--- km/h</p>	<p>* Vous ne pouvez pas activer le TEMPOMAT car les conditions d'activation ne sont pas toutes remplies.</p> <p>► Tenez compte des conditions d'activation du TEMPOMAT (→ page 188).</p>

462 Messages d'écran et voyants de contrôle et d'alerte

Messages sur le visuel	Causes et conséquences possibles et ► Solutions
TEMPOMAT désactivé	* Le TEMPOMAT a été désactivé. Si un signal d'alerte retentit également, le TEMPOMAT s'est désactivé automatiquement (→ page 187).
TEMPOMAT ne fonctionne pas	* Le TEMPOMAT est en panne. ► Rendez-vous dans un atelier qualifié.

Moteur

Messages sur le visuel	Causes et conséquences possibles et ► Solutions
Faire l'appoint liquide refroid. cf. notice d'utilisation	* Le niveau de liquide de refroidissement est trop bas. <div style="border: 1px solid black; padding: 5px; margin: 5px 0;"><p>! REMARQUE Dommage au niveau du moteur dû à un niveau de liquide de refroidissement trop bas</p><p>► Evitez les longs trajets si le niveau de liquide de refroidissement est trop bas.</p></div> <p>► Faites l'appoint de liquide de refroidissement (→ page 356).</p>

Messages sur le visuel



Liquide refroid. S'arrêter
Couper moteur

Causes et conséquences possibles et ► Solutions

* Le liquide de refroidissement est trop chaud.

- Arrêtez-vous immédiatement en tenant compte des conditions de circulation et coupez le moteur.



▲ ATTENTION Risque de brûlure lors de l'ouverture du capot moteur

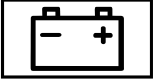

Si vous ouvrez le capot moteur après que le moteur a subi une surchauffe ou après un incendie dans le compartiment moteur, vous pouvez entrer en contact avec des gaz brûlants ou d'autres ingrédients et lubrifiants qui s'échappent.

- Avant d'ouvrir le capot moteur, laissez refroidir le moteur ayant subi une surchauffe.
- Dans le cas d'un incendie dans le compartiment moteur, laissez le capot moteur fermé et prévenez les pompiers.

- Attendez que le moteur ait refroidi.
- Assurez-vous que l'arrivée d'air jusqu'au radiateur moteur n'est pas obstruée.
- Roulez jusqu'à l'atelier qualifié le plus proche en évitant toute charge importante du moteur. Ce faisant, veillez à ce que l'affichage de la température du liquide de refroidissement reste au-dessous de la zone rouge.

Messages sur le visuel	Causes et conséquences possibles et ► Solutions
 <p data-bbox="144 342 362 365">cf. notice d'utilisation</p>	<p data-bbox="476 249 790 272">* La batterie ne se charge plus.</p> <div data-bbox="500 291 1646 412" style="border: 1px solid black; padding: 5px;"><p data-bbox="513 301 1397 324">! REMARQUE Risque de dommage au niveau du moteur en cas de poursuite du trajet</p><ul data-bbox="513 342 935 401" style="list-style-type: none"><li data-bbox="513 342 820 365">► Ne continuez pas de rouler.<li data-bbox="513 376 935 401">► Prenez contact avec un atelier qualifié.</div> <ul data-bbox="495 430 1504 490" style="list-style-type: none"><li data-bbox="495 430 1504 453">► Arrêtez-vous immédiatement en tenant compte des conditions de circulation et coupez le moteur.<li data-bbox="495 464 916 490">► Prenez contact avec un atelier qualifié.
 <p data-bbox="144 596 380 640">Batterie 12 V cf. notice d'utilisation</p>	<p data-bbox="476 503 1175 526">* Le moteur est arrêté et l'état de charge de la batterie est trop faible.</p> <ul data-bbox="495 536 1332 619" style="list-style-type: none"><li data-bbox="495 536 1240 559">► Arrêtez les consommateurs électriques qui ne sont pas indispensables.<li data-bbox="495 569 1332 619">► Laissez tourner le moteur pendant quelques minutes ou effectuez un long trajet. Cela permet de recharger la batterie. <p data-bbox="495 629 1397 652">L'état de charge de la batterie est trop faible et l'une des conditions suivantes est remplie.</p> <ul data-bbox="495 663 759 765" style="list-style-type: none"><li data-bbox="495 663 759 685">• Le véhicule a démarré.<li data-bbox="495 696 704 718">• Le véhicule roule.<li data-bbox="495 739 894 765">► Rendez-vous dans un atelier qualifié.

Messages sur le visuel	Causes et conséquences possibles et ► Solutions
 <p data-bbox="195 344 482 391">S'arrêter cf. notice d'utilisation</p>	<p data-bbox="524 251 1336 275">* La batterie ne se charge plus et l'état de charge qu'elle a atteint est trop faible.</p> <div data-bbox="565 293 1696 334" style="border: 1px solid black; padding: 5px;"> <p data-bbox="565 303 1446 327">! REMARQUE Risque de dommage au niveau du moteur en cas de poursuite du trajet</p> <ul data-bbox="565 344 984 401" style="list-style-type: none"> <li data-bbox="565 344 874 368">► Ne continuez pas de rouler. <li data-bbox="565 376 984 401">► Prenez contact avec un atelier qualifié. </div> <ul data-bbox="543 430 1631 521" style="list-style-type: none"> <li data-bbox="543 430 1631 456">► Arrêtez-vous immédiatement en tenant compte des conditions de circulation. Ne continuez pas de rouler. <li data-bbox="543 464 763 490">► Arrêtez le moteur. <li data-bbox="543 497 966 521">► Prenez contact avec un atelier qualifié.
 <p data-bbox="195 629 436 676">Arrêter véhicule Laisser tourner moteur</p>	<p data-bbox="524 541 1003 565">* L'état de charge de la batterie est trop faible.</p> <ul data-bbox="543 572 1631 663" style="list-style-type: none"> <li data-bbox="543 572 1631 598">► Arrêtez-vous immédiatement en tenant compte des conditions de circulation. Ne continuez pas de rouler. <li data-bbox="543 606 837 631">► Laissez tourner le moteur. <li data-bbox="543 639 1317 663">► Attendez que le message d'écran disparaisse avant de continuer à rouler.
 <p data-bbox="195 785 380 811">Réserve carburant</p>	<p data-bbox="524 697 1068 721">* Le niveau de carburant a atteint la plage de réserve.</p> <ul data-bbox="543 728 800 752" style="list-style-type: none"> <li data-bbox="543 728 800 752">► Ravitaillez le véhicule.

Messages sur le visuel	Causes et conséquences possibles et ► Solutions
 <p>Bouchon réservoir ouvert</p>	<p>* Une perte de pression est survenue dans le système d'alimentation en carburant. Le bouchon de réservoir n'est pas correctement fermé ou le système d'alimentation en carburant n'est pas étanche.</p> <ul style="list-style-type: none">► Fermez le bouchon de réservoir.► Si le bouchon de réservoir était déjà correctement fermé : rendez-vous dans un atelier qualifié.
 <p></p>	<p>* Le moteur de ventilateur est défectueux.</p> <ul style="list-style-type: none">► Roulez jusqu'à l'atelier qualifié le plus proche en évitant toute charge importante du moteur. Ce faisant, veillez à ce que l'affichage de la température du liquide de refroidissement reste au-dessous de la zone rouge.

Pneus

Messages sur le visuel	Causes et conséquences possibles et ► Solutions
 <p>Corriger pression pneus</p>	<p>* La pression d'un ou plusieurs pneus est insuffisante ou la différence de pression de pneu entre les différentes roues est très importante.</p> <ul style="list-style-type: none">► Contrôlez la pression de pneu et corrigez-la si nécessaire.► En cas de réglage correct de la pression de pneu, redémarrez le système de contrôle de la pression des pneus (→ page 395).

Messages sur le visuel



Contrôler pneus

Causes et conséquences possibles et ► Solutions

* La pression de pneu a fortement baissé. La position de la ou des roues concernées est indiquée.

▲ ATTENTION Risque d'accident dû à une pression de pneu trop basse



Les pneus dont la pression est trop basse présentent les risques suivants:

- Les pneus peuvent éclater, en particulier lorsque la charge ou la vitesse du véhicule augmentent.
- Les pneus peuvent s'user de manière excessive et/ou irrégulière, ce qui peut réduire fortement leur adhérence.
- - Le comportement routier ainsi que la manœuvrabilité et le comportement au freinage du véhicule peuvent être fortement compromis.

Vous risquez alors de perdre le contrôle du véhicule.

- Tenez compte des pressions de pneu recommandées.
- Adaptez la pression de pneu si nécessaire.



- Arrêtez le véhicule en tenant compte des conditions de circulation.
- Contrôlez la pression de pneu et les pneus.



Messages sur le visuel	Causes et conséquences possibles et ► Solutions
 <p>Attention pneu(s) défect.</p>	<p>* La pression de pneu d'un ou plusieurs pneus baisse brusquement. La position de la ou des roues concernées est indiquée.</p> <p>▲ ATTENTION Risque d'accident en cas de conduite avec des pneus dégonflés</p> <p>Les pneus dégonflés présentent les risques suivants:</p> <ul style="list-style-type: none">• Les pneus peuvent surchauffer et prendre feu.• - Le comportement routier ainsi que la manœuvrabilité et le comportement au freinage du véhicule peuvent être fortement compromis. <p>Vous risquez alors de perdre le contrôle du véhicule.</p> <ul style="list-style-type: none">► Ne roulez pas avec un pneu dégonflé.► Respectez les consignes en cas de crevaison. <p>Consignes en cas de crevaison (→ page 371).</p> <ul style="list-style-type: none">► Arrêtez le véhicule en tenant compte des conditions de circulation.► Contrôlez les pneus.
 <p>Pas de capteurs roue</p>	<p>* Il n'y a pas de signal du capteur de pression de pneu au niveau d'un ou plusieurs pneus. Aucune valeur de pression n'est affichée au niveau du ou des pneus concernés.</p> <ul style="list-style-type: none">► Faites remplacer le ou les capteurs de pression de pneu défectueux par un atelier qualifié.

Messages sur le visuel	Causes et conséquences possibles et ► Solutions
<p>Contrôle pression pneus ne fonctionne pas Pas de capteurs roue</p>	<p>* Les roues qui ont été montées n'ont pas de capteur de pression de pneu approprié. Le système de contrôle de la pression des pneus est désactivé.</p> <p>► Montez des roues munies de capteurs de pression de pneu appropriés.</p>
<p>Contrôle pression pneus ne fonctionne pas</p>	<p>* Le système de contrôle de la pression des pneus est en panne.</p> <div style="border: 1px solid gray; padding: 5px; margin: 10px 0;"> <p>⚠ ATTENTION Risque d'accident en cas de défaillance du système de contrôle de la pression des pneus</p> <p>Lorsque le système de contrôle de la pression des pneus est défectueux, il ne peut pas vous prévenir correctement en cas de perte de pression dans un ou plusieurs pneus.</p> <p>Les pneus dont la pression est trop basse peuvent par exemple compromettre le comportement routier ainsi que la manœuvrabilité et le comportement au freinage du véhicule. -</p> <p>► Faites contrôler le système de contrôle de la pression des pneus par un atelier qualifié.</p> </div> <p>► Rendez-vous dans un atelier qualifié.</p>
<p>Surchauffe pneu(s)</p>	<p>* Au moins un pneu a subi une surchauffe. Les pneus concernés sont affichés en rouge. Dans le cas de températures s'approchant de la valeur limite, les pneus sont affichés en orange.</p> <p>► Roulez plus lentement.</p>

Messages sur le visuel	Causes et conséquences possibles et ► Solutions
<p>Surchauffe pneu(s) Ralentir</p>	<p>* Au moins un pneu a subi une surchauffe.</p> <div style="border: 1px solid gray; padding: 5px; margin: 5px 0;"> <p>▲ ATTENTION Risque d'accident en cas de conduite avec des pneus ayant subi une surchauffe</p> <p>Des pneus ayant subi une surchauffe risquent d'éclater, en particulier lorsque vous roulez à vitesse élevée.</p> <p>► Réduisez votre vitesse pour que les pneus refroidissent.</p> </div> <p>► Réduisez votre vitesse pour que les pneus refroidissent.</p>

Clé

Messages sur le visuel	Causes et conséquences possibles et ► Solutions
 <p>Remplacer la clé</p>	<p>* La clé doit être remplacée.</p> <p>► Rendez-vous dans un atelier qualifié.</p>
 <p>Remplacer piles de la clé</p>	<p>* La pile de la clé est déchargée.</p> <p>► Remplacez la pile (→ page 76).</p>

Messages sur le visuel	Causes et conséquences possibles et ► Solutions
 <p>Clé non identifiée (message d'écran en blanc)</p>	<p>* La clé ne peut pas être identifiée pour le moment.</p> <ul style="list-style-type: none"> ► Changez la clé de place dans le véhicule. ► Si la clé ne peut toujours pas être identifiée, démarrez le moteur avec la clé dans le bac de rangement .
 <p>Clé non identifiée (message d'écran en rouge)</p>	<p>* La clé n'est pas identifiée et ne se trouve éventuellement plus dans le véhicule. La clé ne se trouve plus dans le véhicule et vous arrêtez le moteur:</p> <ul style="list-style-type: none"> • Vous ne pouvez plus démarrer le moteur. • Vous ne pouvez pas verrouiller le véhicule de manière centralisée. <p>► Assurez-vous que la clé se trouve dans le véhicule.</p> <p>Lorsque la détection de la clé est en panne en raison d'une source radio puissante:</p> <ul style="list-style-type: none"> ► Arrêtez-vous immédiatement en tenant compte des conditions de circulation. ► Posez la clé dans le bac de rangement pour le démarrage avec la clé .
 <p>Emporter la clé</p>	<p>* En outre, un signal d'alerte retentit. Ce message vous rappelle que vous devez toujours prendre la clé avec vous lorsque vous quittez le véhicule.</p>

Messages sur le visuel	Causes et conséquences possibles et ► Solutions
 <p>Déposer la clé à l'endroit prévu à cet effet cf. notice d'utilisation</p>	<p>* La détection de la clé est en panne.</p> <ul style="list-style-type: none"> ► Changez la clé de place dans le véhicule. ► Démarrez le véhicule avec la clé dans le bac de rangement .

Véhicule

Messages sur le visuel	Causes et conséquences possibles et ► Solutions
<p>Pour quitter position P: actionner frein</p>	<p>* Vous avez essayé de faire passer la boîte de vitesses de la position P à une autre position de la boîte de vitesses.</p> <ul style="list-style-type: none"> ► Appuyez sur la pédale de frein.
<p>Pour quitter position P ou N: actionner frein et démarrer moteur</p>	<p>* Vous avez essayé de faire passer la boîte de vitesses de la position P ou N à une autre position de la boîte de vitesses.</p> <ul style="list-style-type: none"> ► Appuyez sur la pédale de frein. ► Démarrez le moteur.
<p>Danger: véhicule non immobilisé Porte cond. ouverte et boîte pas sur P</p>	<p>* La porte conducteur n'est pas complètement fermée et la boîte de vitesses se trouve en position R, N ou D.</p> <ul style="list-style-type: none"> ► Lorsque vous arrêtez le véhicule, mettez la boîte de vitesses sur P.

Messages sur le visuel	Causes et conséquences possibles et ► Solutions
<p>Danger: véhicule non immobilisé Boîte de vitesses en position N</p>	<ul style="list-style-type: none"> * Vous avez mis la boîte de vitesses en position N pendant que le véhicule roule. <ul style="list-style-type: none"> ► Appuyez sur la pédale de frein pour arrêter le véhicule et mettez la boîte de vitesses sur P lorsque le véhicule est à l'arrêt. ► Pour poursuivre le trajet, mettez la boîte de vitesses sur D ou R.
<p>Position P possible seulement quand véhicule arrêté</p>	<ul style="list-style-type: none"> * Mettez la boîte de vitesses sur P uniquement lorsque le véhicule est à l'arrêt.
<p>Aller à l'atelier sans changer de rapport</p>	<ul style="list-style-type: none"> * La boîte de vitesses est en panne. La position de la boîte de vitesses ne peut plus être changée. <ul style="list-style-type: none"> ► Lorsque la boîte de vitesses se trouve sur D, rendez-vous dans un atelier qualifié sans changer la position de la boîte de vitesses. ► Pour toutes les autres positions de la boîte de vitesses, arrêtez le véhicule à l'écart de la circulation. ► Prenez contact avec un atelier qualifié ou un service de dépannage.
<div style="text-align: center;">  </div> <p>Véhicule prêt à rouler Couper contact avant de quitter le véhicule</p>	<ul style="list-style-type: none"> * Vous êtes sur le point de quitter le véhicule en état de marche. <ul style="list-style-type: none"> ► Lorsque vous quittez le véhicule, coupez le contact, immobilisez le véhicule pour qu'il ne puisse pas se mettre à rouler et prenez la clé avec vous. ► Si vous restez à bord du véhicule, arrêtez les consommateurs électriques (chauffage de siège, par exemple). Sinon la batterie 12 V peut se décharger et vous ne pouvez démarrer le véhicule qu'à l'aide d'une autre batterie (aide au démarrage).

Messages sur le visuel	Causes et conséquences possibles et ► Solutions
<p>Boîte de vitesses Défaut S'arrêter</p>	<p>* La boîte de vitesses est en panne. La boîte de vitesses passe automatiquement sur N.</p> <ul style="list-style-type: none"> ► Arrêtez-vous immédiatement en tenant compte des conditions de circulation. ► Mettez la boîte de vitesses sur P. ► Prenez contact avec un atelier qualifié.
<p>Marche arrière impossible Aller à l'atelier</p>	<p>* La boîte de vitesses est en panne. Vous ne pouvez plus engager la marche arrière.</p> <ul style="list-style-type: none"> ► Rendez-vous dans un atelier qualifié.
<p>Arrêter véhicule Laisser tourner moteur Refroidisse- ment BV... Veuillez patien- ter</p>	<p>* La boîte de vitesses a subi une surchauffe. Le démarrage peut être momentanément perturbé ou impossible.</p> <ul style="list-style-type: none"> ► Arrêtez-vous immédiatement en tenant compte des conditions de circulation. Ne continuez pas de rouler. ► Laissez tourner le moteur. ► Attendez que le message d'écran disparaisse avant de continuer à rouler.
<p>Batterie de réserve Défaut</p>	<p>* La batterie de secours de la boîte de vitesses ne se charge plus.</p> <ul style="list-style-type: none"> ► Rendez-vous dans un atelier qualifié. ► D'ici là, mettez toujours la boîte de vitesses manuellement sur P avant de couper le moteur. ► Avant de quitter le véhicule, serrez le frein de stationnement électrique.
<p>Climatiseur Défaut cf. notice d'utilisation</p>	<p>* Le système de climatisation fonctionne momentanément de manière limitée. Le débit et l'arrivée d'air frais sont régulés automatiquement.</p> <ul style="list-style-type: none"> ► Faites contrôler le système de climatisation par un atelier qualifié.

Messages sur le visuel	Causes et conséquences possibles et ► Solutions
<p>Système de blocages avant/arrière Défaut</p>	<p>* Les blocages de différentiel sont en panne. D'autres systèmes d'aide à la conduite et systèmes de sécurité active peuvent également être en panne.</p> <p>▲ ATTENTION Risque d'accident en cas de panne des systèmes d'aide à la conduite et systèmes de sécurité active</p> <p>Lorsque les blocages de différentiel sont en panne, les systèmes d'aide à la conduite et systèmes de sécurité active ABS, ESP®, ETS/4ETS et BAS peuvent également être en panne. Les roues peuvent se bloquer au freinage. La distance de freinage peut s'allonger dans les situations de freinage d'urgence.</p> <ul style="list-style-type: none">► Continuez de rouler prudemment.► Rendez-vous immédiatement dans un atelier qualifié. <p>► Continuez de rouler prudemment. ► Rendez-vous immédiatement dans un atelier qualifié.</p>

Messages sur le visuel	Causes et conséquences possibles et ► Solutions
<p>Blocage différentiel activé ABS et ESP non disponibles</p>	<p>* L'ABS et l'ESP® ne sont pas disponibles lorsque les blocages de différentiel sont enclenchés. D'autres systèmes d'aide à la conduite et systèmes de sécurité active peuvent également être indisponibles. Le système de freinage continue de fonctionner avec son efficacité normale. La distance de freinage peut s'allonger dans les situations de freinage d'urgence.</p> <p>▲ ATTENTION Risque de dérapage en cas d'indisponibilité de l'ABS et de l'ESP®</p> <p>Lorsque l'ABS et l'ESP® sont indisponibles, les roues peuvent se bloquer lors du freinage et l'ESP® ne peut pas stabiliser la trajectoire du véhicule.</p> <p>La manœuvrabilité et le comportement au freinage du véhicule sont fortement compromis. La distance de freinage peut s'allonger dans les situations de freinage d'urgence. En outre, d'autres systèmes de sécurité active sont désactivés.</p> <ul style="list-style-type: none">► Continuez de rouler prudemment.► Enclenchez les blocages de différentiel uniquement lors de trajets en tout-terrain.► Désenclenchez immédiatement les blocages de différentiel lorsque vous ne roulez plus en tout-terrain. <ul style="list-style-type: none">► Continuez de rouler prudemment.► Enclenchez les blocages de différentiel uniquement lors de trajets en tout-terrain.► Désenclenchez immédiatement les blocages de différentiel lorsque vous ne roulez plus en tout-terrain.

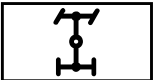

Messages sur le visuel	Causes et conséquences possibles et ► Solutions
<p>Programme Sable activé ESP non disponible cf. notice d'utilisation</p>	<p>* L'ABS et l'ESP® sont limités dans le programme de conduite Desert. D'autres systèmes d'aide à la conduite et systèmes de sécurité active peuvent également être in disponibles. Le système de freinage continue de fonctionner avec son efficacité normale. La distance de freinage peut s'allonger dans les situations de freinage d'urgence.</p> <div style="background-color: #f0f0f0; padding: 5px; border: 1px solid #ccc;"> <p>▲ ATTENTION Risque de dérapage en cas de limitation de l'ABS et de l'ESP®</p> <p>Lorsque l'ABS et l'ESP® sont limités, les roues peuvent se bloquer lors du freinage et l'ESP® ne peut pas stabiliser la trajectoire du véhicule.</p> <p>La manœuvrabilité et le comportement au freinage du véhicule sont fortement compromis. La distance de freinage peut s'allonger dans les situations de freinage d'urgence. En outre, d'autres systèmes de sécurité active sont désactivés.</p> <ul style="list-style-type: none"> ► Continuez de rouler prudemment. ► Activez le programme de conduite Desert uniquement lorsque vous roulez sur du sable. ► Désactivez immédiatement le programme de conduite Desert lorsque vous ne roulez plus sur du sable. </div> <ul style="list-style-type: none"> ► Continuez de rouler prudemment. ► Activez le programme de conduite Desert uniquement lorsque vous roulez sur du sable. ► Désactivez immédiatement le programme de conduite Desert lorsque vous ne roulez plus sur du sable.

Messages sur le visuel	Causes et conséquences possibles et ► Solutions
<p>LOW RANGE S'arrêter Actionner frein stat.</p>	<p>* La boîte de transfert est en panne.</p> <ul style="list-style-type: none"> ► Arrêtez-vous en tenant compte des conditions de circulation. ► Serrez le frein de stationnement électrique. ► Si nécessaire, immobilisez en outre le véhicule pour qu'il ne puisse pas se mettre à rouler. ► Mettez la boîte de vitesses sur P.
 <p>Système de blocages Défaut</p>	<p>* La boîte de transfert est en panne.</p> <ul style="list-style-type: none"> ► Ne modifiez pas la position de la boîte de transfert! ► Immobilisez le véhicule en serrant le frein de stationnement électrique pour l'empêcher de se mettre à rouler. ► Rendez-vous dans un atelier qualifié.
<p>LOW RANGE Désactiver les blocages de différentiel</p>	<p>* Une ou plusieurs conditions de passage des rapports n'ont pas été respectées.</p> <ul style="list-style-type: none"> ► Les blocages de différentiel doivent être désenclenchés pour pouvoir mettre la boîte sur HIGH RANGE. ► Répétez le passage de rapport.
<p>LOW RANGE Défaut</p>	<p>* La boîte de transfert est en panne.</p> <ul style="list-style-type: none"> ► Ne modifiez pas la position de la boîte de transfert! ► Immobilisez le véhicule en serrant le frein de stationnement électrique pour l'empêcher de se mettre à rouler. ► Rendez-vous dans un atelier qualifié.



Messages sur le visuel	Causes et conséquences possibles et ► Solutions
LOW RANGE Mettre boîte sur N quelques instants	<ul style="list-style-type: none"> * Une ou plusieurs conditions de passage des rapports n'ont pas été respectées. <ul style="list-style-type: none"> ► Mettez la boîte de vitesses sur N. ► Répétez le passage de rapport.
LOW RANGE Rouler à 40 km/h max.	<ul style="list-style-type: none"> * La vitesse maximale de 25 mph (40 km/h) pour le passage de rapport est dépassée. <ul style="list-style-type: none"> ► Roulez plus lentement. ► Répétez le passage de rapport.
LOW RANGE Défaut Stationner: actionner frein stationnement	<ul style="list-style-type: none"> * La boîte de transfert est en panne. <ul style="list-style-type: none"> ► Ne modifiez pas la position de la boîte de transfert! ► Immobilisez le véhicule en serrant le frein de stationnement électrique pour l'empêcher de se mettre à rouler. ► Rendez-vous dans un atelier qualifié.
LOW RANGE Rouler à 70 km/h max.	<ul style="list-style-type: none"> * La vitesse maximale de 40 mph (70 km/h) pour le passage de rapport est dépassée. <ul style="list-style-type: none"> ► Roulez plus lentement. ► Répétez le passage de rapport.
Protection boîte Limite: 30 km/h Désengager LOW RANGE	<ul style="list-style-type: none"> * La température d'huile dans la boîte de transfert est trop élevée. <ul style="list-style-type: none"> ► Mettez la boîte de transfert sur la position route HIGH RANGE.

Messages sur le visuel	Causes et conséquences possibles et ► Solutions
 <p>Système blocages refroidit Veuillez patienter</p>	<ul style="list-style-type: none"> * Les blocages de différentiel ont surchauffé. <ul style="list-style-type: none"> ► Attendez quelques instants.
<p>LOW RANGE Passage rapport annulé Réactiver</p>	<ul style="list-style-type: none"> * La boîte de transfert n'a pas procédé au passage de rapport. <ul style="list-style-type: none"> ► Répétez le passage de rapport. ► Respectez toutes les conditions de passage des rapports (→ page 163).
<p>LOW RANGE Rouler à 10 km/h max.</p>	<ul style="list-style-type: none"> * La vitesse maximale de 6 mph (10 km/h) pour le passage de rapport est dépassée. <ul style="list-style-type: none"> ► Roulez plus lentement. ► Répétez le passage de rapport.
<p>LOW RANGE Rouler à 20 km/h max.</p>	<ul style="list-style-type: none"> * La vitesse maximale de 12 mph (20 km/h) pour le passage de rapport est dépassée. <ul style="list-style-type: none"> ► Roulez plus lentement. ► Répétez le passage de rapport.
<p>Vitesse max. 10 km/h (message d'écran orange)</p>	<ul style="list-style-type: none"> * La vitesse maximale autorisée de 6 mph (10 km/h) pour le passage d'un gué est dépassée. <ul style="list-style-type: none"> ► Roulez plus lentement.



Messages sur le visuel	Causes et conséquences possibles et ► Solutions
<p>Passage de gué impossible Aller à l'atelier</p>	<p>* Le volet d'air de l'admission d'air présente un défaut. Le passage d'un gué n'est pas possible.</p> <ul style="list-style-type: none"> ► Continuez de rouler prudemment. ► Rendez-vous dans un atelier qualifié.
<p>Admission d'air Défaut cf. notice d'utilisation</p>	<p>* Le volet d'air de l'admission d'air est encrassé ou recouvert de glace. Le passage d'un gué n'est pas possible.</p> <ul style="list-style-type: none"> ► Si la température extérieure est supérieure à 39 °F (4 °C), redémarrez le moteur. ► Si vous avez débuté le passage d'un gué, continuez à rouler prudemment. ► Nettoyez le véhicule. ► Dégivrez l'admission d'air.
<p>Pour mettre boîte sur R: actionner frein</p>	<p>* Vous avez essayé de faire passer la boîte de vitesses de la position [D] à la position de la boîte de vitesses [R].</p> <ul style="list-style-type: none"> ► Appuyez sur la pédale de frein. ► Mettez la boîte de vitesses sur [R].





Messages sur le visuel	Causes et conséquences possibles et ► Solutions
 <p>Défaut direction S'arrêter immédiatement cf. notice d'utilisation</p>	<p>* La direction présente un défaut. La manœuvrabilité est fortement compromise.</p> <div data-bbox="495 291 1646 443"><p>▲ ATTENTION Risque d'accident dû à une manœuvrabilité limitée</p><p>Si la direction ne fonctionne plus correctement, la sécurité de fonctionnement du véhicule est compromise.</p><ul style="list-style-type: none">► Arrêtez-vous immédiatement en tenant compte des conditions de circulation. Ne continuez pas de rouler.► Prenez contact avec un atelier qualifié.</div> <ul style="list-style-type: none">► Arrêtez-vous immédiatement en tenant compte des conditions de circulation. Ne continuez pas de rouler.► Rendez-vous dans un atelier qualifié.
 <p>Défaut direction Rouler prudemment Aller à l'atelier</p>	<p>* L'assistance de direction est en panne. Vous devez éventuellement exercer une force plus importante pour diriger le véhicule.</p> <ul style="list-style-type: none">► Continuez de rouler prudemment.► Rendez-vous dans un atelier qualifié.

Messages sur le visuel	Causes et conséquences possibles et ► Solutions
<p>Assurer apport d'air frais dans l'habitacle Défaut climatiseur Aller à l'atelier</p>	<p>* Le système de climatisation est en panne.</p> <div style="border: 1px solid black; padding: 5px; margin: 10px 0;"> <p>⚠ ATTENTION Risque de blessure et d'accident en cas d'arrivée d'air frais insuffisante.</p> <p>Si le système de climatisation est en panne, du dioxyde de carbone peut pénétrer dans l'habitacle. L'inhalation de dioxyde de carbone peut provoquer des vertiges.</p> <p>► Ouvrez une vitre pour assurer une arrivée d'air frais suffisante.</p> </div> <p>► Ouvrez une vitre pour assurer une arrivée d'air frais suffisante.</p> <p>► Rendez-vous immédiatement dans un atelier qualifié.</p>
<div style="border: 1px solid black; padding: 5px; text-align: center; margin-bottom: 5px;">  </div> <p>Défaut direction Effort suppl. requis cf. notice d'utilisation</p>	<p>* L'assistance de direction est en panne.</p> <div style="border: 1px solid black; padding: 5px; margin: 10px 0;"> <p>⚠ ATTENTION Risque d'accident dû à un comportement directionnel modifié</p> <p>Si l'assistance de direction ne fonctionne plus que partiellement ou plus du tout, vous devez fournir un effort plus important pour diriger le véhicule.</p> <p>► Si vous pouvez diriger le véhicule en toute sécurité, continuez de rouler prudemment.</p> <p>► Prenez immédiatement contact avec un atelier qualifié ou rendez-vous-y.</p> </div> <p>► Si vous pouvez diriger le véhicule en toute sécurité, continuez de rouler prudemment.</p> <p>► Rendez-vous immédiatement dans un atelier qualifié ou prenez immédiatement contact avec un atelier qualifié.</p>

Messages sur le visuel	Causes et conséquences possibles et ► Solutions
	<p>* Le capot moteur est ouvert.</p> <div data-bbox="495 291 1648 443" style="border: 1px solid gray; padding: 5px;"><p>▲ ATTENTION Risque d'accident dû à un capot moteur déverrouillé pendant la marche</p><p>Si le capot moteur est déverrouillé, il pourrait s'ouvrir pendant la marche et empêcher toute visibilité.</p><ul style="list-style-type: none">▶ Ne déverrouillez jamais le capot moteur lorsque vous roulez.▶ Avant chaque trajet, assurez-vous que le capot moteur est verrouillé.</div> <ul style="list-style-type: none">▶ Arrêtez immédiatement le véhicule en tenant compte des conditions de circulation.▶ Fermez le capot moteur.
	<p>* Une porte au moins est ouverte.</p> <ul style="list-style-type: none">▶ Fermez toutes les portes.
 <p>Faire l'appoint liquide lave-glace</p>	<p>* Le niveau de liquide de lave-glace dans le réservoir de liquide de lave-glace est en dessous du niveau minimal.</p> <ul style="list-style-type: none">▶ Faites l'appoint de liquide de lave-glace (→ page 357).

Eclairage

Messages sur le visuel	Causes et conséquences possibles et ► Solutions
 <p data-bbox="195 384 408 433">Feu croisement gauche (exemple)</p>	<ul style="list-style-type: none"> <li data-bbox="524 291 972 313">* La lampe correspondante est défectueuse. <ul style="list-style-type: none"> <li data-bbox="543 325 944 348">► Rendez-vous dans un atelier qualifié. <li data-bbox="543 359 1677 408">ⓘ Lampes LED: le message d'écran apparaît pour les feux correspondants uniquement si toutes les diodes sont défectueuses.
 <p data-bbox="195 542 445 591">Eclairage actif virages ne fonctionne pas</p>	<ul style="list-style-type: none"> <li data-bbox="524 449 1009 472">* L'éclairage actif dans les virages est en panne. <ul style="list-style-type: none"> <li data-bbox="543 483 944 506">► Rendez-vous dans un atelier qualifié.
 <p data-bbox="195 701 476 750">Intell. Light System ne fonctionne pas</p>	<ul style="list-style-type: none"> <li data-bbox="524 608 1683 656">* L'Intelligent Light System est en panne. Le système d'éclairage continue de fonctionner sans les fonctions de l'Intelligent Light System. <ul style="list-style-type: none"> <li data-bbox="543 668 944 691">► Rendez-vous dans un atelier qualifié.

Messages sur le visuel	Causes et conséquences possibles et ► Solutions
 <p>Défaut cf. notice d'utilisation</p>	<p>* L'éclairage extérieur est en panne.</p> <ul style="list-style-type: none"> ► Rendez-vous dans un atelier qualifié. <p>Véhicules équipés d'un dispositif d'attelage : un fusible a peut-être fondu.</p> <ul style="list-style-type: none"> ► Arrêtez-vous en tenant compte des conditions de circulation. ► Contrôlez les fusibles et remplacez-les si nécessaire .
 <p>Allumage feux automatique ne fonctionne pas</p>	<p>* Le capteur de luminosité est en panne.</p> <ul style="list-style-type: none"> ► Rendez-vous dans un atelier qualifié.
 <p>Eteindre les feux</p>	<p>* Vous quittez le véhicule alors que la lumière est encore allumée.</p> <ul style="list-style-type: none"> ► Tournez le commutateur d'éclairage sur AUTO .
 <p>Allumer éclairage extérieur</p>	<p>* Vous roulez sans feux de croisement.</p> <ul style="list-style-type: none"> ► Tournez le commutateur d'éclairage sur  ou AUTO .
<p>Assistant adapt. feux route ne fonctionne pas</p>	<p>* L'assistant de feux de route adaptatifs est en panne.</p> <ul style="list-style-type: none"> ► Rendez-vous dans un atelier qualifié.

Messages sur le visuel	Causes et conséquences possibles et ► Solutions
<p>Assistant adapt. feux route pas dispo. pr l'instant cf. notice d'utilisation</p>	<p>* L'assistant de feux de route adaptatifs n'est momentanément pas disponible. Les limites système sont atteintes (→ page 127).</p> <p>► Continuez de rouler. Dès que les causes de l'anomalie sont supprimées, le système est de nouveau disponible. Le message d'écran Assistant adapt. feux route de nouveau disponible apparaît.</p>
<p>Assistant adapt. feux route Champ caméra réduit cf. notice d'utilisation</p>	<p>* Le champ de la caméra est réduit. Causes possibles:</p> <ul style="list-style-type: none"> • Encrassement du pare-brise dans le champ de la caméra • Fortes précipitations ou brouillard <p>Les systèmes d'aide à la conduite et systèmes de sécurité active peuvent être en panne ou momentanément indisponibles.</p> <p>Dès que les causes de l'anomalie sont supprimées, les systèmes d'aide à la conduite et systèmes de sécurité active sont de nouveau disponibles.</p> <p>Si le message d'écran ne disparaît pas:</p> <p>► Arrêtez-vous en tenant compte des conditions de circulation.</p> <p>► Nettoyez le pare-brise.</p>

Voyants de contrôle et d'alerte

Vue d'ensemble des voyants de contrôle et d'alerte

Lorsque vous mettez le contact, certains systèmes effectuent un autodiagnostic. Certains voyants de contrôle et d'alerte peuvent alors s'allumer ou clignoter momentanément. Cela n'est pas critique. Les voyants de contrôle et d'alerte ne signalent un défaut que s'ils s'allument ou clignotent après le démarrage du moteur ou pendant la marche.

Ecran pour les instruments standard

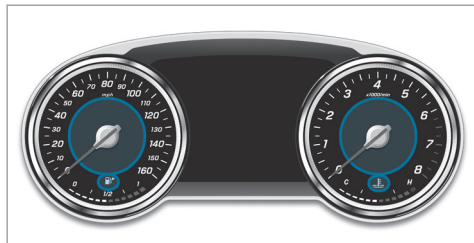

Ecran pour les instruments dans le poste de conduite Widescreen

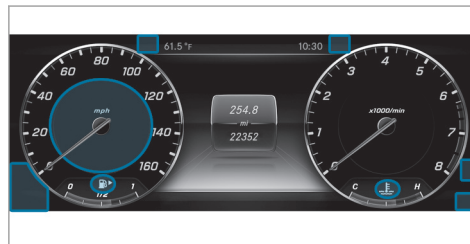













Réglage Progressive dans le poste de conduite Widescreen



Si vous sélectionnez le réglage d'écran Progressive sur les véhicules équipés d'un poste de conduite Widescreen, la position des voyants qui se trouvent sur l'écran pour les instruments change.

Voyants de contrôle et d'alerte:

-  Feux de croisement (→ page 124)
-  Feux de position (→ page 124)
-  Feux de route (→ page 125)
-   Clignotants (→ page 125)
-  Eclairage antibrouillard arrière (→ page 124)
-  Ceinture de sécurité pas bouclée (→ page 497)
-  Etats-Unis: freins (voyant rouge) (→ page 490)
-  Canada: freins (voyant rouge) (→ page 490)
-  ABS en panne (→ page 490)
-  Rapport tout-terrain (→ page 162)
-  ESP® (→ page 490)



ESP® OFF (→ page 490)



Etats-Unis: serrage du frein de stationnement électrique (voyant rouge) (→ page 490)



Canada: serrage du frein de stationnement électrique (voyant rouge) (→ page 490)



Frein de stationnement électrique (voyant orange) (→ page 490)



Assistance de direction en panne (→ page 499)



Défaut électrique(→ page 500)



Système de retenue (→ page 490)



Diagnostic moteur (→ page 500)



Réserve de carburant avec indicateur de position du bouchon du



réservoir (→ page 500) (→ page 500)



Liquide de refroidissement trop chaud/froid (→ page 500)



Alerte de distance (→ page 498)



Système de contrôle de la pression des pneus (→ page 504)

Dispositif d'attelage non opérationnel (→ page 499)

Systemes de sécurité

Voyants de contrôle et d'alerte



Voyant d'alerte des freins
(Etats-Unis)



Voyant d'alerte des freins
(Canada)

Causes et conséquences possibles et ► Solutions

Le voyant rouge d'alerte des freins s'allume alors que le moteur tourne.

Causes possibles:

- L'amplification de la force de freinage est en panne et le comportement au freinage du véhicule peut se modifier.
- Il n'y a pas suffisamment de liquide de frein dans le réservoir de liquide de frein.

▲ ATTENTION Risque d'accident en cas de défaillance de l'amplification de la force de freinage

Lorsque l'amplification de la force de freinage est en panne, vous devez éventuellement appliquer un effort de freinage plus important sur la pédale de frein pour freiner. Le comportement au freinage peut être compromis. La distance de freinage peut s'allonger dans les situations de freinage d'urgence.

- Arrêtez-vous immédiatement en tenant compte des conditions de circulation. Ne continuez pas de rouler.
- Prenez contact avec un atelier qualifié.



▲ ATTENTION Risque d'accident en cas de niveau de liquide de frein bas

Si le niveau de liquide de frein est trop bas, l'effet de freinage et donc le comportement au freinage peuvent être compromis.



- Arrêtez-vous immédiatement en tenant compte des conditions de circulation. Ne continuez pas de rouler.
- Prenez contact avec un atelier qualifié.

Voyants de contrôle et d'alerte	Causes et conséquences possibles et ► Solutions
	<ul style="list-style-type: none"><li data-bbox="522 277 1683 308">▶ Ne faites pas l'appoint de liquide de frein.<li data-bbox="504 329 1683 360">▶ Arrêtez-vous immédiatement en tenant compte des conditions de circulation. Ne continuez pas de rouler.<li data-bbox="504 365 1683 396">▶ Tenez compte des messages qui apparaissent sur l'écran multifonction.<li data-bbox="504 401 1683 433">▶ Prenez contact avec un atelier qualifié. <p data-bbox="504 438 1683 469">Uniquement pour les Etats-Unis : si en outre un message comportant le symbole  apparaît sur l'écran multifonction, les garnitures de frein ont atteint la limite d'usure.</p> <ul style="list-style-type: none"><li data-bbox="504 484 1683 515">▶ Rendez-vous dans un atelier qualifié.

Voyants de contrôle et d'alerte	Causes et conséquences possibles et ► Solutions
 <p>Voyant d'alerte ABS</p>	<p>Le voyant orange d'alerte ABS s'allume alors que le moteur tourne. L'ABS est en panne. Si un signal d'alerte retentit également, c'est que l'EBD est en panne. D'autres systèmes d'aide à la conduite et systèmes de sécurité active peuvent également être en panne.</p> <p>▲ ATTENTION Risque de dérapage en cas de défaut de l'EBD ou de l'ABS</p> <p>Lorsque l'EBD ou l'ABS est en panne, les roues peuvent se bloquer lors du freinage La manœuvrabilité et le comportement au freinage du véhicule sont fortement compromis. La distance de freinage peut s'allonger dans les situations de freinage d'urgence. En outre, d'autres systèmes de sécurité active sont désactivés.</p> <ul style="list-style-type: none">► Continuez de rouler prudemment.► Faites immédiatement contrôler le système de freinage par un atelier qualifié. <ul style="list-style-type: none">► Continuez de rouler prudemment.► Tenez compte des messages qui apparaissent sur l'écran multifonction.► Rendez-vous dans un atelier qualifié.



Voyants de contrôle et d'alerte	Causes et conséquences possibles et ► Solutions
 <p data-bbox="195 370 476 417">Le voyant d'alerte ESP® clignote</p>	<p data-bbox="504 277 1105 339">Le voyant orange d'alerte ESP® clignote pendant la marche. L'ESP® entre en action (→ page 181).</p> <p data-bbox="504 350 1308 376">► Adaptez votre style de conduite aux conditions routières et météorologiques.</p>
 <p data-bbox="195 531 476 578">Le voyant d'alerte ESP® est allumé</p>	<p data-bbox="504 438 1188 495">Le voyant orange d'alerte ESP® s'allume alors que le moteur tourne. L'ESP® est en panne.</p> <p data-bbox="504 505 1548 531">D'autres systèmes d'aide à la conduite et systèmes de sécurité active peuvent également être en panne.</p> <div data-bbox="504 552 1703 738" style="background-color: #f0f0f0; padding: 5px;"> <p data-bbox="504 562 1169 588">▲ ATTENTION Risque de dérapage dû à un défaut dans l'ESP®</p> <p data-bbox="504 603 1677 655">Si l'ESP® est en panne, il ne peut pas stabiliser la trajectoire du véhicule. ® En outre, d'autres systèmes de sécurité active sont désactivés.</p> <ul style="list-style-type: none"> <li data-bbox="504 666 901 692">► Continuez de rouler prudemment. <li data-bbox="504 702 1012 728">► Faites contrôler l'ESP® par un atelier qualifié. </div> <p data-bbox="504 754 883 780">► Continuez de rouler prudemment.</p> <p data-bbox="504 790 1252 816">► Tenez compte des messages qui apparaissent sur l'écran multifonction.</p> <p data-bbox="504 826 911 852">► Rendez-vous dans un atelier qualifié.</p>

Voyants de contrôle et d'alerte	Causes et conséquences possibles et ► Solutions
 <p>Voyant d'alerte ESP® OFF</p>	<p>Le voyant orange d'alerte ESP® OFF s'allume alors que le moteur tourne. L'ESP® est désactivé.</p> <p>▲ ATTENTION Risque de dérapage en cas de conduite avec l'ESP® désactivé</p> <p>Si l'ESP® est désactivé, il ne peut pas stabiliser la trajectoire du véhicule. En outre, d'autres systèmes de sécurité active ne sont disponibles que de manière limitée.</p> <ul style="list-style-type: none">► Continuez de rouler prudemment.► Désactivez l'ESP® uniquement tant que la situation l'exige. <p>Si l'ESP® ne peut pas être activé, l'ESP® est en panne.</p> <ul style="list-style-type: none">► Faites immédiatement contrôler l'ESP® par un atelier qualifié. <p>► Tenez compte des remarques relatives à la désactivation de l'ESP® (→ page 181).</p>

Voyants de contrôle et d'alerte	Causes et conséquences possibles et ► Solutions
<p data-bbox="206 279 360 357"></p> <p data-bbox="194 367 471 471">Voyant rouge de serrage du frein de stationnement électrique (uniquement pour les Etats-Unis)</p> <p data-bbox="206 481 360 559"></p> <p data-bbox="194 569 471 673">Voyant rouge de serrage du frein de stationnement électrique (uniquement pour le Canada)</p> <p data-bbox="206 683 360 761"></p> <p data-bbox="194 771 471 839">Voyant orange de frein de stationnement électrique en panne</p>	<p data-bbox="508 274 1663 326">Le voyant rouge du frein de stationnement électrique clignote ou est allumé. En cas de défaut du frein de stationnement électrique, le voyant orange est en outre allumé.</p> <p data-bbox="508 336 1256 362">► Tenez compte des messages qui apparaissent sur l'écran multifonction.</p>

Voyants de contrôle et d'alerte	Causes et conséquences possibles et ► Solutions
 <p>Voyant d'alerte des systèmes de retenue</p>	<p>Le voyant d'alerte rouge du système de retenue s'allume alors que le moteur tourne. Le système de retenue est en panne (→ page 39).</p> <p>▲ ATTENTION Risque de blessure ou danger de mort dû à des dysfonctionnements au niveau du système de retenue</p> <p>Lorsque le système de retenue est en panne, certains composants du système de retenue risquent de se déclencher de manière intempestive ou ne pas se déclencher comme prévu en cas d'accident. Cela peut concerner les rétracteurs de ceinture ou les airbags, par exemple.</p> <p>► Faites immédiatement contrôler et réparer le système de retenue par un atelier qualifié.</p> <ul style="list-style-type: none">► Continuez de rouler prudemment.► Tenez compte des messages qui apparaissent sur l'écran multifonction.► Rendez-vous immédiatement dans un atelier qualifié.



Ceintures de sécurité

Voyants de contrôle et d'alerte	Causes et conséquences possibles et ► Solutions
 <p data-bbox="195 410 476 456">Le voyant d'alerte des ceintures de sécurité clignote</p>	<p data-bbox="506 314 1618 373">Le voyant rouge d'alerte des ceintures de sécurité s'allume pendant 6 secondes après le démarrage du moteur. En outre, un signal d'alerte peut retentir.</p> <p data-bbox="506 384 1698 433">Le voyant d'alerte des ceintures de sécurité sert à attirer l'attention du conducteur et celle du passager sur le fait qu'ils doivent boucler leur ceinture.</p> <ul style="list-style-type: none"> <li data-bbox="506 443 1018 470">► Bouclez votre ceinture de sécurité (→ page 45). <p data-bbox="506 484 1618 511">Des objets posés sur le siège passager peuvent empêcher le voyant d'alerte Ceinture de sécurité de s'éteindre.</p>
 <p data-bbox="195 619 476 666">Le voyant d'alerte des ceintures de sécurité clignote</p>	<p data-bbox="506 526 1493 553">Le voyant rouge d'alerte des ceintures de sécurité clignote et un signal d'alerte périodique retentit.</p> <p data-bbox="506 563 1424 590">Le conducteur ou le passager n'ont pas bouclé leur ceinture de sécurité pendant la marche.</p> <ul style="list-style-type: none"> <li data-bbox="506 594 1018 621">► Bouclez votre ceinture de sécurité (→ page 45). <li data-bbox="506 625 953 652">Des objets se trouvent sur le siège passager. <li data-bbox="506 656 1097 683">► Enlevez les objets qui se trouvent sur le siège passager.

Systemes d'aide à la conduite



Voyants de contrôle et d'alerte	Causes et conséquences possibles et ► Solutions
 <p>Voyant d'alerte de distance</p>	<p>Le voyant rouge d'alerte de distance s'allume pendant la marche.</p> <p>La distance par rapport au véhicule qui précède est trop faible pour la vitesse sélectionnée.</p> <p>Si un signal d'alerte retentit également, c'est que vous vous rapprochez d'un obstacle à une vitesse trop élevée.</p> <ul style="list-style-type: none">► Soyez prêt à freiner.► Augmentez la distance. <p>Freinage d'urgence assisté actif .</p>

Véhicule

Voyants de contrôle et d'alerte	Causes et conséquences possibles et ► Solutions
 <p>Voyant d'alerte de la direction assistée</p>	<p>Le voyant rouge d'alerte de la direction assistée s'allume alors que le moteur tourne. L'assistance ou la direction est en panne.</p> <div style="border: 1px solid black; padding: 5px; margin-top: 10px;"> <p>▲ ATTENTION Risque d'accident dû à une manœuvrabilité limitée</p> <p>Si la direction ne fonctionne plus correctement, la sécurité de fonctionnement du véhicule est compromise.</p> <ul style="list-style-type: none"> ► Arrêtez-vous immédiatement en tenant compte des conditions de circulation. Ne continuez pas de rouler. ► Prenez contact avec un atelier qualifié. </div> <p>► Tenez compte des messages qui apparaissent sur l'écran multifonction.</p>
 <p>Voyant d'alerte du dispositif d'attelage</p>	<p>Le voyant d'alerte rouge du dispositif d'attelage s'allume. Le dispositif d'attelage présente un défaut.</p> <p>► Faites contrôler le dispositif d'attelage par un atelier qualifié.</p>

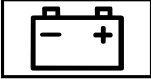
Moteur

Voyants de contrôle et d'alerte	Causes et conséquences possibles et ► Solutions
 <p>Voyant d'alerte de diagnostic moteur</p>	<p>Le voyant orange d'alerte de diagnostic moteur s'allume alors que le moteur tourne.</p> <p>Il y a un défaut au niveau du moteur, du système d'échappement ou du système d'alimentation en carburant.</p> <p>Un tel défaut peut avoir pour conséquence le dépassement des valeurs limites d'émission et le passage du moteur en mode fonctionnement de secours.</p> <p>Dans certains Etats fédéraux, vous devez, en raison de dispositions légales, immédiatement vous rendre dans un atelier qualifié lorsque le voyant orange d'alerte de diagnostic moteur est allumé.</p> <p>► Faites contrôler le véhicule dès que possible par un atelier qualifié.</p>
 <p>Voyant d'alerte de défaut électrique</p>	<p>Le voyant rouge d'alerte de défaut électrique est allumé.</p> <p>La partie électrique présente un défaut.</p> <p>► Tenez compte des messages qui apparaissent sur l'écran multifonction.</p>

Voyants de contrôle et d'alerte	Causes et conséquences possibles et ► Solutions
 <p>Voyant d'alerte de réserve de carburant</p>	<p>Le voyant orange d'alerte de réserve de carburant clignote pendant la marche.</p> <p>Une perte de pression est survenue dans le système d'alimentation en carburant. Le bouchon de réservoir n'est pas correctement fermé ou le système d'alimentation en carburant n'est pas étanche.</p> <p>► Fermez le bouchon de réservoir.</p> <p>Si le bouchon de réservoir était déjà correctement fermé:</p> <p>► Rendez-vous dans un atelier qualifié.</p>
 <p>Voyant d'alerte de réserve de carburant</p>	<p>Le voyant orange d'alerte de réserve de carburant s'allume alors que le moteur tourne.</p> <p>Le niveau de carburant a atteint la plage de réserve.</p> <p>► Ravitaillez le véhicule.</p>

Voyants de contrôle et d'alerte



Voyant d'alerte du liquide de refroidissement

Causes et conséquences possibles et ► Solutions

Le voyant rouge d'alerte du liquide de refroidissement s'allume alors que le moteur tourne.

Causes possibles:

- Capteur de température défectueux
- Niveau de liquide de refroidissement trop bas
- Arrivée d'air jusqu'au radiateur moteur obstruée
- Ventilateur du radiateur moteur défectueux

Si un signal d'alerte retentit également, la température du liquide de refroidissement est supérieure à la température maximale autorisée.

▲ ATTENTION Risque de brûlure lors de l'ouverture du capot moteur

Si vous ouvrez le capot moteur après que le moteur a subi une surchauffe ou après un incendie dans le compartiment moteur, vous pouvez entrer en contact avec des gaz brûlants ou d'autres ingrédients et lubrifiants qui s'échappent.

- Avant d'ouvrir le capot moteur, laissez refroidir le moteur ayant subi une surchauffe.
- Dans le cas d'un incendie dans le compartiment moteur, laissez le capot moteur fermé et prévenez les pompiers.

► Arrêtez-vous immédiatement en tenant compte des conditions de circulation et coupez le moteur. Ne continuez pas de rouler.

Voyants de contrôle et d'alerte	Causes et conséquences possibles et ► Solutions
	<ul style="list-style-type: none">► Tenez compte des messages qui apparaissent sur l'écran multifonction. <p>Si l'affichage de la température du liquide de refroidissement se situe à l'extrémité inférieure de l'échelle de température:</p> <ul style="list-style-type: none">► Prenez contact avec un atelier qualifié. <p>ou</p> <ul style="list-style-type: none">► Quittez le véhicule et tenez-vous éloigné du véhicule jusqu'à ce que le moteur ait refroidi.► Contrôlez le niveau de liquide de refroidissement (→ page 356).► Assurez-vous que l'arrivée d'air jusqu'au radiateur moteur n'est pas obstruée.► Roulez jusqu'à l'atelier qualifié le plus proche en évitant toute charge importante du moteur. Ce faisant, veillez à ce que l'affichage de la température du liquide de refroidissement reste au-dessous de la zone rouge.

Pneus

Voyants de contrôle et d'alerte



Le voyant d'alerte du système de contrôle de la pression des pneus est allumé

Causes et conséquences possibles et ► Solutions

Le voyant orange d'alerte du système de contrôle de la pression des pneus (perte de pression/défaut) s'allume. Le système de contrôle de la pression des pneus a détecté une baisse de pression dans un ou plusieurs pneus.

▲ **ATTENTION** Risque d'accident dû à une pression de pneu trop basse

Les pneus dont la pression est trop basse présentent les risques suivants:

- Les pneus peuvent éclater, en particulier lorsque la charge ou la vitesse du véhicule augmentent.
- Les pneus peuvent s'user de manière excessive et/ou irrégulière, ce qui peut réduire fortement leur adhérence.
- - Le comportement routier ainsi que la manœuvrabilité et le comportement au freinage du véhicule peuvent être fortement compromis.

Vous risquez alors de perdre le contrôle du véhicule.

- Tenez compte des pressions de pneu recommandées.
- Adaptez la pression de pneu si nécessaire.

- Arrêtez le véhicule en tenant compte des conditions de circulation.
- Contrôlez la pression de pneu et les pneus.

Voyants de contrôle et d'alerte	Causes et conséquences possibles et ► Solutions
 <p data-bbox="194 367 480 445">Le voyant d'alerte du système de contrôle de la pression des pneus clignote</p>	<p data-bbox="508 274 1663 326">Le voyant orange d'alerte du système de contrôle de la pression des pneus (perte de pression/défaut) clignote pendant 1 minute environ puis reste allumé en permanence.</p> <p data-bbox="508 336 1136 362">Le système de contrôle de la pression des pneus est en panne.</p> <div data-bbox="508 378 1690 585"><p data-bbox="517 388 1589 414">▲ ATTENTION Risque d'accident en cas de défaillance du système de contrôle de la pression des pneus</p><p data-bbox="517 424 1672 476">Lorsque le système de contrôle de la pression des pneus est défectueux, il ne peut pas vous prévenir correctement en cas de perte de pression dans un ou plusieurs pneus.</p><p data-bbox="517 486 1672 538">Les pneus dont la pression est trop basse peuvent par exemple compromettre le comportement routier ainsi que la manœuvrabilité et le comportement au freinage du véhicule. -</p><p data-bbox="517 549 1432 574">► Faites contrôler le système de contrôle de la pression des pneus par un atelier qualifié.</p></div> <p data-bbox="508 600 914 626">► Rendez-vous dans un atelier qualifié.</p>

1, 2, 3 ...

2e téléphone	304
Fonctions	304
Raccordement	304

A

ABS (système antiblocage de roues)	180
Accélération voir Kickdown	
Activation et désactivation de l'adaptation du volume sonore Système de sonorisation surround Burmester®	349
Activation et désactivation du son 3D Système de sonorisation surround Burmester®	350
Adaptation automatique du soutien latéral Réglage	97
AdBlue® Autonomie	231
Niveau de remplissage	231

Additifs	428
Carburant	428
Huile moteur	428

Additifs (carburant)

voir Carburant

Additifs (huile moteur)

voir Additifs

Additifs de lubrification

voir Additifs

Affichage d'état de PASSENGER AIR BAG

voir Désactivation automatique de l'airbag passager

Affichage de la position de la boîte de vitesses	156
---	-----

Affichage du menu Son

Système de sonorisation surround Burmester®	349
--	-----

Affichage du programme de conduite ...	154
---	-----

Affichage ECO

Fonction	153
Remise à zéro	233

Aide à la descente

Fonctionnement/remarques	101
Réglage	102

Aide à la montée

Fonctionnement/remarques	101
Réglage	102

Aide au démarragevoir Aide au démarrage en côte
voir Borne d'aide au démarrage

Aide au démarrage en côte	194
--	-----

Aide au stationnementvoir Assistant de stationnement actif
voir Assistant de stationnement
PARKTRONIC

Airbag frontal (conducteur, passager)	47
--	----

Airbag genoux	47
----------------------------	----

Airbag latéral	47
-----------------------------	----

Airbag rideau	47
----------------------------	----

Airbags	47
----------------------	----

Activation	40
Airbag frontal (conducteur, passager) ...	47
Airbag genoux	47
Airbag latéral	47

- Airbag rideau 47
 Emplacements de montage 47
 Limitation de la protection prévue 49
 Protection prévue 48
 Voyants PASSENGER AIR BAG 52
 Vue d'ensemble 47
- Ajustement de la ceinture de sécurité**
 Activation et désactivation 46
 Fonction 46
- Alarme**
 voir Alarme panique
 voir EDW (alarme antivol et antieffraction)
- Alarme antivol et antieffraction**
 voir EDW (alarme antivol et antieffraction)
- Alarme panique** 75
 Activation et désactivation 75
- Alcool au volant** 145
- Alerte d'oubli de ceinture**
 voir Ceinture de sécurité
- Alimentation en tension**
 Etablissement (touche Start/Stop) 143
- Allume-cigare**
 Arrière 118
- Console centrale avant 117
- Android Auto**
 Données du véhicule transmises 314
- Animaux**
 Transport des animaux domestiques 72
- Anneau de remorquage**
 Position 383
- Anneaux d'arrimage** 114
- Antidémarrage** 89
- Appareil externe**
 Blocage 268
- Appareils USB**
 Raccordement 331
- Appel de phares** 125
- Appel de phares**
 voir Commodo
- Appels** 307
 Activation de fonctions pendant un appel 307
 Appel entrant pendant une communication 307
- Appel par l'intermédiaire de l'unité de commande au toit (Mercedes me connect). 315
 Communication avec plusieurs participants 307
 Fin de communication 307
 Lancement 307
 Prise 307
 Refus 307
- Apple CarPlay™** 313
 Données du véhicule transmises 314
 Fermeture 314
 Réglages du son 313
 Remarques 313
 Vue d'ensemble 313
- Appuie-tête**
 Arrière (dépose et pose) 96
 Arrière (réglage) 96
 Avant (appuie-tête confort) 95
- Arrêt automatique du moteur (fonction Start/Stop ECO)** 152
- Arrêt de l'alarme (EDW)** 90
- Assistance au freinage**
 voir BAS (freinage d'urgence assisté)

- Assistant adaptatif des feux de route**
Mise en marche et arrêt 128
- Assistant d'angle mort** 219
Activation et désactivation 220
Fonctionnement 219
Limites système 219
- Assistant de feux de route adaptatif**
Fonction 127
- Assistant de franchissement de ligne**
voir Assistant de franchissement de ligne actif
- Assistant de franchissement de ligne actif** 220
Activation et désactivation de l'alerte 223
Fonction 220
Limites système 220
Réglage de la sensibilité 223
Sensibilité (fonctionnement/remarques) 223
- Assistant de limitation de vitesse**
Réglage 193, 218
- Assistant de régulation de distance**
DISTRONIC actif 189
Affichages sur l'écran pour les instruments 193
Arrêt/désactivation 191
Augmentation ou diminution de la vitesse 191
Conditions requises 191
Fonction 189
Limites système 189
Mémorisation de la vitesse 191
Mise en marche/activation 191
Rappel de la vitesse 191
Touches du volant 191
- Assistant de signalisation routière** 217
Fonctionnement/remarques 217
Limites système 217
- Assistant de stationnement actif** 208
Aide aux manœuvres 215
Cross Traffic Alert 214
Drive Away Assist 213
Fonctionnement 208
Limites système 208
se garer 210
Sortie d'une place de stationnement ... 212
- Assistant de stationnement PARK-TRONIC** 197
Activation 200
Arrêt 200
Fonctionnement 197
Limites système 197
Protection latérale 199
Réglage des signaux d'alerte 201
- ASSYST PLUS** 351
Affichage de l'échéance de maintenance 351
Consignes particulières de maintenance 351
Durées d'immobilisation lorsque la batterie est débranchée 352
Fonctionnement/remarques 351
Travaux de maintenance périodiques ... 351
- Atelier** 32
Atelier
voir Atelier qualifié
- Atelier agréé**
voir Atelier qualifié
- Atelier qualifié** 32

- ATTENTION ASSIST** 215, 216
 Fonctionnement 215
 Limites système 215
 Réglage 216
- Autodiagnostic**
 Désactivation automatique de l'air-
 bag passager 52
- Autonomie**
 AdBlue® 231
 Affichage 232
- Autoradio satellite**
 Déplacement d'un canal 346
 Effacement d'un canal 346
- Avertisseur de franchissement de
 ligne actif**
 Activation et désactivation 222
- Avertisseur de perte de concentration**
 voir ATTENTION ASSIST
- B**
- Bac de rangement** 106
 Accoudoir 106
 Boîte à gants 106
 Console centrale 106
- Portes 106
 Range-lunettes 107
- Bagages**
 Arrimage 104
- Balais d'essuie-glace**
 Entretien 362
 Remplacement 131
- Bande de fréquences**
 Sélection (ordinateur de bord) 235
- Banquette arrière**
 Basculement 109
 Basculement vers l'avant 109
- Barre de remorquage** 225
- Barres de toit** 115
- BAS (freinage d'urgence assisté)** 181
- Batterie (véhicule)**
 Aide au démarrage 375
 Charge 375
 Remarques 373
- Batterie 12 V** 378
 Remplacement 378
- Blocages de différentiel** 164
 Enclenchement et désenclenche-
 ment 165
- Blocages de différentiel**
 voir Blocages de différentiel
- Bluetooth®** 264
 Activation et désactivation 264
 Réglages 264
- Bluetooth® Audio**
 Activation 339
 Désautorisation d'un appareil
 (déconnexion) 339
 Informations 336
 Passage à un autre appareil via NFC ... 339
 Recherche d'un titre 339
 Recherche et autorisation d'un appa-
 reil 338
 Sélection du lecteur de musique 339
 Vue d'ensemble 337
- Boiseries (entretien)** 366
- Boîte à gants**
 Verrouillage et déverrouillage 107

Boîte automatique					
Affichage de la position de la boîte de vitesses	156				
Affichage du programme de conduite	154				
Changement de rapport manuel	159				
Contacteur DYNAMIC SELECT	153				
Engagement de la marche arrière	157				
Engagement de la position de marche	158				
Kickdown	160				
Levier sélecteur DIRECT SELECT	156				
Palettes de changement de rapport au volant	159				
Passage au point mort	157				
Passage dans la position parking	158				
Positions de la boîte de vitesses	156				
Programmes de conduite	153				
Boîte automatique (problème)					
voir Boîte de vitesses (problème)					
Boîte de transfert					
Changement de rapport	163				
HIGH RANGE	162				
LOW RANGE	162				
Boîte de vitesses (problème)	161				
Borne d'aide au démarrage	375				
Boussole	300				
Bruit					
Jantes et pneus	387				
Son PRE-SAFE®	55				
Buses					
voir Buses de ventilation					
Buses d'air					
voir Buses de ventilation					
Buses de ventilation	141				
Réglage (à l'arrière)	142				
Réglage (à l'avant)	141				
C					
Cache-bagages					
Dépose et pose	112				
Déroulement/enroulement	111				
Californie					
Informations importantes pour les particuliers et preneurs de leasing	28				
Caméra					
voir Caméra de recul					
voir Caméras panoramiques					
Caméra de recul	202				
Entretien	362				
Fonctionnement	202				
Ouverture du cache de caméra (caméras panoramiques)	208				
Réglage d'un favori (caméras panoramiques)	208				
Caméras panoramiques	204				
Entretien	362				
Fonctionnement	204				
Réglage d'un favori	208				
Sélection de l'affichage	208				
Capacité de charge (pneus)	404				
Capacité du réservoir					
Carburant	428				
Réserve (carburant)	428				
Capot moteur					
Ouverture et fermeture	352				
Capteurs (entretien)	362				
Capteurs radar	179				
Caractéristiques techniques					
Charge d'appui	435				

- Charge remorquée (traction d'une remorque) 435
- Charge sur essieu (traction d'une remorque) 436
- Informations 421
- Plaque signalétique du véhicule 423
- Remarques (dispositif d'attelage) 435
- Système de contrôle de la pression des pneus 395
- Carburant** 428
- Additifs 428
- Capacité du réservoir 428
- E10 426
- Essence 426
- Qualité (essence) 426
- Ravitaillement en carburant 166
- Réserve de carburant 428
- Teneur en soufre 426
- Carnet d'adresses**
voir Contacts
- Carte** 293, 295, 296
- Affichage d'informations météorologiques 301
- Affichage de la boussole 300
- Affichage de la carte routière 293
- Affichage de la carte satellite 300
- Affichage de la prochaine rue transversale 298
- Affichage de la version des cartes 298
- Déplacement 296
- Données cartographiques 299
- Effacement d'une zone 299
- Évitement d'une zone (vue d'ensemble) 298
- Exclusion d'une zone 298
- Mise à jour 299
- Modification d'une zone 299
- Réglage automatique de l'échelle de la carte 300
- Réglage de l'échelle 296
- Sélection de l'orientation de la carte ... 297
- Sélection des informations texte 297
- Sélection des symboles de destinations spéciales 297
- Vue d'ensemble 295
- Carte et boussole**
Vue d'ensemble 295
- Carte routière**
voir Carte
- Carte satellite** 300
- Carte SD**
Introduction et retrait 328
- Cas d'urgence**
- Dépliage du triangle de présignalisation 370
- Gilet de sécurité 369
- Retrait du triangle de présignalisation 370
- Trousse de secours 370
- Vue d'ensemble des moyens d'assistance 22
- Ceinture de sécurité** 42, 46
- Activation et désactivation de l'ajustement de la ceinture de sécurité 46
- Ajustement de la ceinture de sécurité (fonctionnement) 46
- Création 45
- Déboilage 46
- Entretien 366
- Limitation de la protection prévue 43
- Protection prévue 42
- Réglage de la hauteur 45
- Voyant d'alerte 46
- Ceintures**
voir Ceinture de sécurité

- Cendrier** 117
 Arrière 117
- Chaînes à neige** 388
- Chaînes antidérapantes**
 voir Chaînes à neige
- Changement d'adresse** 28
- Changement de propriétaire** 28
- Changement de rapport** 159
 Manuel 159
 Recommandation de rapport 160
- Changement de roue**
 Abaissement du véhicule 418
 Dépose de la roue 417
 Dépose et pose des chapeaux de
 roue 414
 Montage d'une nouvelle roue 417
 Préparation 414
 Relèvement du véhicule 414
- Changement de roue**
 voir Roue de secours compacte
- Charge**
 Batterie (véhicule) 375
 Détermination de la valeur maximale .. 397
- Exemple de calcul 398
 Prise USB 120
 Téléphone portable (sans fil) 121
- Charge (maximale) des pneus** 403
- Charge d'appui** 435
- Charge maximale**
 Détermination 397
 Exemple de calcul 398
- Charge maximale des pneus** 403
- Charge sur essieu**
 Traction d'une remorque 436
- Chargement** 114
 Anneaux d'arrimage 114
 Barres de toit 115
 Crochet pour sac 115
 Définitions des termes 407
 Remarques 104
- Charges**
 Arrimage 104
- Chauffage de pare-brise** 141
- Chauffage de siège**
 Activation et désactivation 98
- Chauffage du volant**
 Mise en marche et arrêt 101
- Ciel de pavillon (entretien)** 366
- Classe d'usure de la bande de roulement** 401
- Classe de motricité** 401
- Classe de température** 401
- Classification de la qualité des pneus** ... 401
- Clé** 74
 Alarme panique 75
 Clé de secours 76
 Consommation de courant 76
 Fixation à un trousseau de clés 76
 Fonctions 74
 Pile 76
 Problèmes 78
 Réglages de déverrouillage 75
 Signal sonore de fermeture 75
 Vue d'ensemble 74
- Clé de contact**
 voir Clé
- Clé de la voiture**
 voir Clé

- Clé de secours**
 Déverrouillage de la porte 80
 Retrait/rangement 76
 Verrouillage de la porte 80
- Clé du véhicule**
 voir Clé
- Clignotants** 125
 Allumage et extinction 125
- Clignotants**
 voir Commodo
- Climatisation**
 Activation et désactivation 138
 Activation et désactivation de la
 fonction A/C (système multimédia) 139
 Activation et désactivation de la
 fonction A/C (unité de commande) 139
 Activation et désactivation de la
 fonction de synchronisation (sys-
 tème multimédia) 140
 Buses de ventilation à l'arrière 142
 Buses de ventilation à l'avant 141
 Capacité d'huile PAG 432
 Capacité de réfrigérant 432
 Chauffage de pare-brise 141
- Désembuage des vitres 140
 Fonctionnement du mode de régula-
 tion de la climatisation 139
 Ionisation 141
 Mode recyclage d'air 140
 Réfrigérant 431
 Réglage du mode de régulation de la
 climatisation 139
 Réglages de la répartition d'air 140
 Régulation automatique 139
 Système d'utilisation de la chaleur
 résiduelle 140
 Unité de commande arrière 138
 Unité de commande du climatiseur
 THERMOTRONIC 138
 Ventilation du véhicule (ouverture
 confort) 83
- Code de charge (pneus)** 404
- Code peinture** 423
- Code QR**
 Fiche de désincarcération 33
- COMAND Online**
 voir Système multimédia
- COMAND Touch**
 Gestion des appareils 267
- Combiné d'instruments** 10
- Combiné d'instruments**
 voir Ecran pour les instruments
- Commande d'ouverture de porte de
 garage**
 Effacement de la mémoire 173
 Numéros d'homologation radio 174
 Ouverture et fermeture d'une porte
 de garage 173
 Programmation des touches 170
 Réalisation de la synchronisation du
 code tournant 172
 Résolution de problèmes 172
- Commodo** 125
- Commodo**
 voir Clignotants
- Commutateur d'éclairage**
 Vue d'ensemble 124
- Compartiments de rangement**
 voir Bac de rangement
 voir Chargement

Comportement du véhicule (anormal) ..	387	Contact		Crochet pour sac	115
Composants du véhicule commandés par radio		Etablissement (touche Start/Stop)	143	Cross Traffic Alert	214
Déclaration de conformité	30	Contacteur DYNAMIC SELECT		Customer Assistance Center (CAC)	32
Composition du pneu	404	Système d'amortissement réglable	196	Customer Relations Department	32
Conduite		Contacts	308		
En dehors des Etats-Unis ou du Canada	27	Affichage	308	D	
Conduite en tout-terrain	148	Effacement	310	Date	
Conduite en tout-terrain		Enregistrement	310	Réglage automatique de la date et de l'heure	263
voir Conduite en tout-terrain		Format du nom	309	Déclaration de conformité	
Connexion Internet		Importation	310	Composants du véhicule commandés par radio	30
Affichage de l'état de la connexion	322	Importation (vue d'ensemble)	309	Défaut	
Etablissement	321	Informations	308	Système de retenue	40
Etat de la connexion	322	Lancement d'un appel	310	Définitions des termes (pneus et chargement)	407
Informations	321	Options	310	Dégagement	381
Restrictions	321	Téléchargement (du téléphone portable)	308	Démarrage automatique du moteur (fonction Start/Stop ECO)	152
Consignes de rodage	144	Contenu d'écran		Démarrage de secours du moteur	383
Consommation de carburant		Zone d'affichage supplémentaire	229	Démarrage du moteur par remorquage	383
Ordinateur de bord	232	Crevaillon	371		
Consommation de courant		Changement de roue	414		
Clé	76	Remarques	371		
		Roue de secours	371		
		Cric			
		Emplacement de rangement	413		

- Démarrage du moteur par remorquage du véhicule et remorquage**
 Anneau de remorquage 383
- Démarrer le moteur**
 voir Véhicule
- Dernières destinations**
 Sélection 278
- Désactivation automatique de l'airbag passager** 50, 52
 Fonctionnement de la désactivation de l'airbag passager 50
 Voyant PASSENGER AIR BAG 52
- Désactivation de l'airbag passager**
 voir Désactivation automatique de l'airbag passager
- Design**
 Menus (ordinateur de bord) 237
- Destination** 291
 Enregistrement comme favori global ... 291
 Externe 292
 Mémorisation (position actuelle du véhicule) 291
 Mémorisation de la position sur la carte 291
- Modification des dernières destinations 291
 Modification des destinations intermédiaires 280
- Destination intermédiaire**
 Entrée 280
 Lancement de la recherche automatique de stations-service 279
- Destinations intermédiaires**
 Calcul d'un itinéraire avec des destinations intermédiaires 280
 Lancement de la recherche automatique d'aires de repos 286
 Modification 280
- Détection de la fatigue**
 voir ATTENTION ASSIST
- Détection des dommages (véhicule garé)** 177
- Détection du manque de vigilance**
 voir ATTENTION ASSIST
- Détection du sommeil**
 voir ATTENTION ASSIST
- Différentiels autobloquants**
 voir Blocages de différentiel
- Dimensions (pneus)** 404
- Dimensions du véhicule** 433
- Dinghy Towing (remorquage quatre roues au sol)**
 voir Barre de remorquage
- Directives de chargement** 104
- Dispositif d'attelage**
 Charge d'appui 435
 Charge remorquée 435
 Charge sur essieu 436
 Entretien 362
 Prise 224
 Remarques 223
 Remarques générales 435
- Distance journalière parcourue** 232
 Affichage 232
 Remise à zéro 233
- Distance totale parcourue** 232
 Affichage 232

DISTRONIC

voir Assistant de régulation de distance DISTRONIC actif

Données du moteur

Affichage 155

Données du véhicule

Affichage (DYNAMIC SELECT) 155

Angle de franchissement 434

Aptitude en côte maximale 434

Diamètre de braquage 433

Empattement 433

Garde au sol minimale 433

Hauteur 433

Largeur 433

Longueur 433

Poids du véhicule 433

Profondeur de gué 434

Transmission vers Android Auto™ 314

Transmission vers Apple CarPlay™ 314

Données du véhicule transmises

Android Auto 314

Apple CarPlay™ 314

Données statistiques

Affichage 232

Remise à zéro 233

DOT, numéro d'identification du pneu (TIN)

..... 403

Drive Away Assist

..... 213

Droits d'auteur

Licences 37

Marques 38

Durée d'extinction temporisée

Extérieur 128

Intérieur 130

Durée d'immobilisation

Activation et désactivation du mode

repos 179

DYNAMIC SELECT

Affichage des données du moteur 155

Affichage des données du véhicule 155

Affichage du programme de conduite

..... 154

Commande (contacteur DYNAMIC

SELECT) 154

Configuration du programme de conduite I

..... 155

Fonctionnement 153

Programmes de conduite 153

Sélection du programme de conduite

..... 154

E

E10 426

Eau de lave-glace

voir Liquide de lave-glace

EBD (répartiteur électronique de freinage)

Fonctionnement/remarques 184

Eclairage

Appel de phares 125

Assistant de feux de route adaptatif 127

Clignotants 125

Commodo 125

Commutateur d'éclairage 124

Eclairage antibrouillard arrière 125

Eclairage extérieur automatique 125

Feux de croisement 124

Feux de détresse 126

Feux de position 124

Feux de route 125

Feux de stationnement 124

- Réglage de l'éclairage des instruments 231
 Responsabilité en matière de systèmes d'éclairage 124
- Eclairage**
 voir Eclairage
- Eclairage antibrouillard arrière** 125
- Eclairage d'ambiance** 129
- Eclairage de jour** 128
 Activation et désactivation 128
- Eclairage de la planche de bord**
 voir Eclairage des instruments
- Eclairage de proximité**
 Réglage 128
- Eclairage des instruments** 231
- Eclairage extérieur**
 Entretien 362
- Eclairage extérieur**
 voir Eclairage
 voir Eclairage extérieur automatique
- Eclairage extérieur automatique** 125
- Eclairage intérieur** 129
 Durée d'extinction temporisée 130
 Eclairage d'ambiance 129
 Réglage 129
- Eclairage permanent**
 voir Eclairage de jour
- Ecran**
 Entretien 366
- Ecran (ordinateur de bord)**
 Affichages sur l'écran multifonction 230
- Ecran (système multimédia)**
 Réglages 262
 Remarques 252
- Ecran multifonction (ordinateur de bord)** 230
- Ecran pour les instruments** 226
 Fonctionnement/remarques 226
 Réglage de l'éclairage 231
 Voyants de contrôle et d'alerte 488
 Vue d'ensemble 10, 226
 Vue d'ensemble (standard) 10
 Vue d'ensemble (Widescreen) 10
- Ecran pour les instruments**
 voir Combiné d'instruments
- EDW (alarme antivol et antieffraction)** 89
 Activation et désactivation de la protection antisoulèvement 90
 Activation et désactivation de la protection volumétrique 91
 Arrêt de l'alarme 90
 Fonctionnement 89
 Fonctionnement de la protection antisoulèvement 90
 Fonctionnement de la protection volumétrique 91
- Electronique** 421
- Electronique du véhicule**
 Emetteurs-récepteurs radio 421
 Remarques 421
- Emetteurs-récepteurs radio**
 Fréquences 422
 Puissance d'émission (maximale) 422
 Remarques relatives au montage 421
- Enfants**
 Prévention des dangers dans le véhicule 57

Remarques générales	55	Ceinture de sécurité	366	Fonctionnement/remarques	181
Sécurité siège enfant	64	Ciel de pavillon	366	Essence	426
Entrée de la destination		Dispositif d'attelage	362	Essuie-glace arrière	
Entrée des coordonnées géographi- ques	281	Eclairage extérieur	362	Mise en marche et arrêt	131
Entrée des caractères		Ecran	366	Essuie-glaces	
A l'aide du sélecteur	261	Garnitures de siège	366	Mise en marche et arrêt	130
Fonctionnement/remarques	260	Garnitures en plastique	366	Remplacement des balais d'essuie- glace	131
Sur le pavé tactile	262	Lavage manuel	360	Etat de la connexion	
Entrée des destinations	275, 278	Moquette	366	Affichage	322
Entrée d'une destination intermé- diaire	280	Nettoyeurs haute pression	359	Vue d'ensemble	322
Entrée d'une destination spéciale ou d'une adresse	275	Peinture	361	F	
Sélection d'un contact	281	Peinture mate	361	Favoris	257
Sélection d'une destination spéciale ...	278	Roues/jantes	362	Affichage	257
Sélection des dernières destinations ...	278	Station de lavage	359	Ajout	257
Sélection sur la carte	281	Tubes de sortie d'échappement	362	Déplacement	258
Entretien	366	Vitres	362	Effacement	258
Balais d'essuie-glace	362	ESC (Electronic Stability Control)		Modification du nom	257
Boiseries/inserts décoratifs	366	voir ESP® (régulation du comporte- ment dynamique)		Vue d'ensemble	257
Caméra de recul/caméras panorami- ques	362	ESP®		Fenêtres	
Capteurs	362	Stabilisation de la remorque	183	voir Vitres latérales	
		ESP® (régulation du comportement dynamique)	181	Fermeture confort	84
		Activation et désactivation	183		

- Feuille de dotation des fusibles**
voir Fusibles
- Feux de croisement**
Allumage et extinction 124
- Feux de détresse** 126
- Feux de position** 124
- Feux de route**
Allumage et extinction 125
Assistant de feux de route adaptatif 127
- Feux de route**
voir Commodo
- Feux de stationnement** 124
- Fiche de désincarcération** 33
- Filet de séparation**
Accrochage 112
- Fixation ISOFIX pour siège enfant**
Montage 65
- Flat Towing (remorquage à plat)**
voir Barre de remorquage
- Fonction A/C**
Activation et désactivation (système multimédia) 139
- Activation et désactivation (unité de commande) 139
- Fonction de remise à zéro (système multimédia)** 273
- Fonction de synchronisation**
Activation et désactivation (système multimédia) 140
- Fonction HOLD** 195
Activation et désactivation 195
Fonctionnement/remarques 195
- Fonction mémoire**
Rétroviseurs extérieurs – Mémorisation des réglages 102
Rétroviseurs extérieurs – Rappel des réglages mémorisés 102
Siège – Mémorisation des réglages 102
Siège – Rappel des réglages mémorisés 102
Utilisation 102
Volant – Mémorisation des réglages ... 102
Volant – Rappel des réglages mémorisés 102
- Fonction Start/Stop**
voir Fonction Start/Stop ECO
- Fonction Start/Stop ECO** 152
Arrêt automatique du moteur 152
Démarrage automatique du moteur 152
Enclenchement et désenclenchement 152
Mode de fonctionnement 152
- Formats de l'image**
voir Mode vidéo
- Frein à main**
voir Frein de stationnement électrique
- Frein de parking**
voir Frein de stationnement électrique
- Frein de stationnement**
voir Frein de stationnement électrique
- Frein de stationnement électrique**
..... 175, 176, 177
Desserrage automatique 176
Freinage d'urgence 177
Serrage automatique 175
Serrage et desserrage manuels 177
- Freinage d'urgence** 177
- Freinage d'urgence assisté**
voir BAS (freinage d'urgence assisté)

Freinage d'urgence assisté actif

Fonctionnement/remarques	184
Réglage	187

Freins

ABS (système antiblocage de roues) ...	180
BAS (freinage d'urgence assisté)	181
Consignes de rodage	144
Disques et garnitures de frein neufs ou de rechange	144
EBD (répartiteur électronique de freinage)	184
Effet de freinage limité (routes salées)	145
Fonction HOLD	195
Freinage d'urgence assisté actif	184
Recommandations pour la conduite ...	145

Fréquences

Emetteur-récepteur radio	422
--------------------------------	-----

Fusibles

Avant le remplacement	384
Boîte à fusibles à l'arrière	385
Boîte à fusibles à l'extrémité du poste de conduite	385
Boîte à fusibles dans le comparti- ment moteur	384

Plan d'affectation	384
Remarques	384

Fusibles électriques

voir Fusibles

G

G-Mode	155
Garantie légale	33
Garantie pour vices cachés	
Véhicule	33
Garnitures de siège (entretien)	366
Garnitures en plastique (entretien)	366
Gilet de sécurité	369
Graphique du système d'aide	
Menus (ordinateur de bord)	231
Guidage	286
A partir d'une position Off Road	290
Destination atteinte	288
Destination intermédiaire atteinte	288
Interruption	290
Jusqu'à une destination Off Road	290
Manœuvres	287
Off Road	291

Recommandations de voie de circu- lation	288
Remarques	286

H**Heure**

Réglage automatique de l'heure et de la date	263
Réglage de l'heure d'été	263
Réglage du format de l'heure et de la date	264
Réglage du fuseau horaire	263
Réglage manuel de l'heure	264

HIGH RANGE

Changement de rapport	163
-----------------------------	-----

Huile

voir Huile moteur

Huile moteur	355
Additifs	428
Appoint	355
Capacité	429
Contrôle du niveau d'huile par l'inter- médiaire de l'ordinateur de bord	354
MB-Freigabe ou MB-Approval	429

Qualité	429	Vue d'ensemble	292	DOT, numéro d'identification du pneu (TIN)	403
I		Ingrédients et lubrifiants		Indice de vitesse	404
Immobilisation	178	Additifs (carburant)	428	Pression de pneu maximale	404
Importation et exportation de données	269	Carburant (essence)	426	Vue d'ensemble	401
Fonctionnement/remarques	269	Huile moteur	428	Inserts décoratifs (entretien)	366
Importation/exportation	269	Liquide de frein	429	Interface de diagnostic embarqué	
Indicateur d'intervalles de maintenance		Liquide de lave-glace	431	voir Prise de diagnostic	
voir ASSYST PLUS		Liquide de refroidissement (moteur) ...	430	Interface média	
Indicateurs de direction		Réfrigérant (climatiseur)	431	Activation	335
voir Clignotants		Remarques	425	Informations	334
Indice de vitesse (pneus)	404	Inscriptions (pneus)		Vue d'ensemble	336
Informations météorologiques	301	voir Inscriptions figurant sur les pneus		Internet	
Informations routières	292	Inscriptions figurant sur les pneus	401	Affichage d'une page Web	322
Affichage de la carte routière	293	Capacité de charge	404	Effacement des données du navigateur	324
Affichage des événements qui concernent la circulation	294	Charge maximale des pneus	403	Effacement des favoris	324
Annoncer des messages de danger	295	Classe d'usure de la bande de roulement	401	Fermeture du navigateur Web	325
Live Traffic Information	293	Classe de motricité	401	Gestion des favoris	324
Prolongation de l'abonnement Live Traffic Information	293	Classe de température	401	Ionisation	141
		Classification de la qualité des pneus	401	iPhone®	
		Code de charge	404	voir Apple CarPlay™	
		Composition	404		
		Dimensions	404		

Itinéraire	282, 285
Activation et désactivation de la recherche automatique de stations-service	285
Affichage des informations sur la destination	285
Calcul	282
Calcul avec des destinations intermédiaires	280
Externe	292
Lancement de la recherche automatique d'aires de repos	286
Planification	280
Sélection d'un itinéraire alternatif	285
Sélection des messages	284
Sélection des options	284
Sélection du type	283
Utilisation de la recherche automatique de stations-service	285
Itinéraire alternatif voir Itinéraire	

J	
Jantes (entretien)	362

K

Kickdown	160
Utilisation	160

L**Lampe**

voir Eclairage intérieur

Lampe (écran pour les instruments)

voir Voyants de contrôle et d'alerte

Langue

Réglage	269
Remarques	268

Lavage de la voiture

voir Entretien

Lavage manuel (entretien)	360
--	-----

Lave-glace

Remplissage	357
-------------------	-----

Lecture de médias

Utilisation (ordinateur de bord)	236
--	-----

Lève-vitres

voir Vitres latérales

Levier sélecteur

voir Levier sélecteur DIRECT SELECT

Levier sélecteur DIRECT SELECT	156
---	-----

 Engagement de la marche arrière
 157 |

 Engagement de la position de mar-

 che
 158 |

 Fonction
 156 |

 Passage au point mort
 157 |

 Passage automatique dans la posi-

 tion parking
 158 |

 Passage dans la position parking
 158 |

LINGUATRONIC	238
---------------------------	-----

 Amélioration de la qualité vocale
 241 |

 Commandes vocales de commuta-

 tion
 241 |

 Commandes vocales globales
 240 |

 Commandes vocales pour le lecteur

 de médias
 248 |

 Commandes vocales pour le mode

 Radio
 247 |

 Commandes vocales pour le système

 de navigation
 243 |

 Commandes vocales pour le télé-

 phone
 246 |

- Commandes vocales pour le véhicule 250
- Commandes vocales pour les messages 249
- Commandes vocales pour les SMS 249
- Commandes vocales spécifiques à une application 240
- Dialogue interactif 239
- Entrée de chiffres 240
- Fonctions d'aide vocale 240
- Fonctions utilisables 239
- Réglage de la langue 240
- Sécurité de fonctionnement 238
- Types de commandes vocales 240
- Volant multifonction (utilisation) 238
- Liquide de frein**
- Remarques 429
- Liquide de lave-glace** 431
- Remarques 431
- Liquide de refroidissement (moteur)**
- Capacité 431
- Contrôle du niveau 356
- Remarques 430
- Liste d'appels**
- Lancement d'un appel 311
- Vue d'ensemble 310
- Liste des stations**
- Affichage 342
- Live Traffic Information**
- Affichage de la carte routière 293
- Affichage des événements qui concernent la circulation 294
- Affichage des informations sur l'abonnement 293
- Annonce des alertes 295
- Prolongation de l'abonnement 293
- Logiciels libres** 37
- Logiciels open source** 37
- LOW RANGE**
- Changement de rapport 163
- Lumière intérieure**
- voir Eclairage intérieur
- Lunette arrière**
- Remplacement du balai d'essuie-glace 133
- M**
- Maintenance**
- Véhicule 28
- Maintenance**
- voir ASSYST PLUS
- Maintenance du véhicule**
- voir ASSYST PLUS
- Marche arrière**
- Engagement 157
- Médias**
- Menus (ordinateur de bord) 236
- Recherche 334
- Mémoire des messages** 437
- Mémoire des stations**
- Modification 343
- Mémorisation des données**
- Calculateurs électroniques 33
- Services en ligne 35
- Véhicule 33
- Mémorisation des données du véhicule**
- COMAND/mbrace 36
- Enregistreur de données d'accident 36

Menus (ordinateur de bord)

Design	237
Graphique du système d'aide	231
Médias	236
Navigation	234
Radio	235
Service	231
Téléphone	236
Trajet	232
Vue d'ensemble	228

Mercedes me connect

Accord pour la transmission des données	317
Appel de service par l'intermédiaire de la touche « me »	316
Appel du Centre d'Appels Clients Mercedes-Benz	315
Données transmises	317
Gestion des accidents	316
Informations	315
Lancement des appels par l'intermédiaire de l'unité de commande au toit	315
Message de maintenance	317

Mercedes-Benz Apps

Affichage	322
Commande par l'intermédiaire de la commande vocale	322

Message (écran multifonction)

voir Message d'écran

Message d'écran

Affichage (ordinateur de bord)	437
Remarques	437

Message de défaut

voir Message d'écran

Messages

Commandes vocales (LINGUATRONIC)	249
--	-----

Messages

voir SMS

Messages de guidage vocal

Activation et désactivation	289
Activation et désactivation de la réduction du volume sonore	289
Activation et désactivation lors des communications téléphoniques	289
Réglage du volume sonore	289
Répétition	290

Messages de navigation

Ordinateur de bord	234
--------------------------	-----

Messages sur le visuel

	466, 484
	484
	461

Admission d'air Défaut cf. notice

d'utilisation	481
---------------------	-----

Aide au stationnement active et PARKTRONIC ne fonctionnent pas cf.

notice d'utilisation	459
----------------------------	-----

Airbag frontal passager activé cf.

notice d'utilisation	455
----------------------------	-----

Airbag frontal passager désactivé cf.

notice d'utilisation	454
----------------------------	-----

 Airbag rideau gauche Défaut













Aller à l'atelier (exemple)	453
-----------------------------------	-----

Aller à l'atelier sans changer de rap-

port	473
------------	-----

-  Allumage feux automatique ne fonctionne pas 486
-  Allumer éclairage extérieur 486
- Arrêter véhicule Laisser tourner moteur Refroidissement BV... Veuillez patienter 474
-  Arrêter véhicule Laisser tourner moteur 465
- Assistant adapt. feux route Champ caméra réduit cf. notice d'utilisation ... 487
- Assistant adapt. feux route ne fonctionne pas 486
- Assistant adapt. feux route pas dispo. pr l'instant cf. notice d'utilisation 487
- Assistant de régulation de distance actif de nouveau disponible 461
- Assistant de régulation de distance actif ne fonctionne pas 461
- Assistant de régulation de distance actif pas dispo. pr l'instant cf. notice d'utilisation 461
- Assistant de trajectoire actif Champ caméra réduit cf. notice d'utilisation ... 458
- Assistant de trajectoire actif ne fonctionne pas 457
- Assistant de trajectoire actif pas dispo. pr l'instant cf. notice d'utilisation 457
- Assurer apport d'air frais dans l'habitacle Défaut climatiseur Aller à l'atelier 483
-  Attention Assist ne fonctionne pas 456
-  Attention Assist: Faites une pause 456
-  Attention pneu(s) défaut. 468
-  avant gauche Défaut Aller à l'atelier (exemple) 452
- Avertisseur angle mort ne fonctionne pas 459
- Avertisseur angle mort pas dispo. pr l'instant cf. notice d'utilisation 459
- Avertisseur angle mort pas disponible avec une remorque cf. notice d'utilisation 459
-  Batterie 12 V cf. notice d'utilisation 464
- Batterie de réserve Défaut 474
- Blocage différentiel activé ABS et ESP non disponibles 476
- Boîte de vitesses Défaut S'arrêter 474
-  Bouchon réservoir ouvert 466
-  461
- Capteurs radar encrassés cf. notice d'utilisation 449
-  cf. notice d'utilisation 464
-  Clé non identifiée (message d'écran en blanc) 471

-  Clé non identifiée (message d'écran en rouge) 471
- Climatiseur Défaut cf. notice d'utilisation 474
- Contrôle pression pneus ne fonctionne pas 469
- Contrôle pression pneus ne fonctionne pas Pas de capteurs roue 469
-  Contrôler niveau liquide de frein 448
-  Contrôler pneus 467
-  Corriger pression pneus 466
- Danger: véhicule non immobilisé
- Boîte de vitesses en position N 473
- Danger: véhicule non immobilisé
- Porte cond. ouverte et boîte pas sur P 472
-  Défaut cf. notice d'utilisation 486
-  Défaut direction Effort suppl. requis cf. notice d'utilisation 483
-  Défaut direction Rouler prudemment Aller à l'atelier 482
-  Défaut direction S'arrêter immédiatement cf. notice d'utilisation 482
- Défaut Rouler à 80 km/h max. 456
-  Déposer la clé à l'endroit prévu à cet effet cf. notice d'utilisation 472
-  désactivé 460
-  Desserrer frein stationnement ... 444
- Détecteur de panneaux Champ caméra réduit cf. notice d'utilisation ... 460
- Détecteur de panneaux ne fonctionne pas 460
- Détecteur de panneaux pas dispo. pr l'instant cf. notice d'utilisation 460
-  Eclairage actif virages ne fonctionne pas 485
-  Emporter la clé 471
-  Eteindre les feux 486
-  Faire l'appoint liquide lave-glace 484
- Faire l'appoint liquide refroid. cf. notice d'utilisation 462
-  Feu croisement gauche (exemple) 485
-  Frein stationnement cf. notice d'utilisation 445
-  Frein stationnement Pour le desserrer: mettre le contact 443
- Freinage d'urgence assisté Fonctionnement limité cf. notice d'utilisation ... 450
- Freinage d'urgence assisté Fonctionnement limité momentanément cf. notice d'utilisation 450
-  Intell. Light System ne fonctionne pas 485
-  Liquide refroid. S'arrêter Couper moteur 463
- LOW RANGE Défaut 478

- LOW RANGE Défaut Stationner:
actionner frein stationnement 479
- LOW RANGE Désactiver les blocages
de différentiel 478
- LOW RANGE Mettre boîte sur N quel-
ques instants 479
- LOW RANGE Passage rapport annulé
Réactiver 480
- LOW RANGE Rouler à 10 km/h max. ... 480
- LOW RANGE Rouler à 20 km/h max. .. 480
- LOW RANGE Rouler à 40 km/h max. ... 479
- LOW RANGE Rouler à 70 km/h max. ... 479
- LOW RANGE S'arrêter Actionner
frein stat. 478
- Marche arrière impossible Aller à
l'atelier 474
- Mercedes me connect Services limi-
tés cf. notice d'utilisation 450
-  ne fonctionne pas cf. notice
d'utilisation 441
-  ne fonctionne pas 449
-  ne fonctionnent pas cf. notice
d'utilisation 438
- EBD** ne fonctionnent pas cf. notice
d'utilisation 442
-  Pas de capteurs roue 468
-  pas dispo. pr l'instant cf. notice
d'utilisation 439
-  pas disponible pour l'instant cf.
notice d'utilisation 440
- Passage de gué impossible Aller à
l'atelier 481
- Position P possible seulement quand
véhicule arrêté 473
- Pour mettre boîte sur R: actionner
frein 481
- Pour quitter position P ou N: action-
ner frein et démarrer moteur 472
- Pour quitter position P: actionner
frein 472
- PRE-SAFE ne fonctionne pas cf.
notice d'utilisation 450
- Programme Sable activé ESP non
disponible cf. notice d'utilisation 477
- Protection boîte Limite: 30 km/h
Désengager LOW RANGE 479
-  Remplacer la clé 470
-  Remplacer piles de la clé 470
-  Réserve carburant 465
-  S'arrêter cf. notice d'utilisation ... 465
- Surchauffe pneu(s) 469
- Surchauffe pneu(s) Ralentir 470
-  Système blocages refroidit
Veuillez patienter 480
- Système de blocages avant/arrière
Défaut 475
-  Système de blocages Défaut 478
-  Système retenue Défaut Aller à
l'atelier 451
- TEMPOMAT désactivé 462

- TEMPOMAT ne fonctionne pas 462
-  Véhicule prêt à rouler Couper contact avant de quitter le véhicule 473
- Vitesse max. 10 km/h (message d'écran orange) 480
- Méthodes de remorquage** 378
- Méthodes de remorquage autorisées** 378
- Mise à jour logicielle** 271
- Exécution 272
- Informations 271
- Mises à jour importantes du système 273
- Mode à 2 téléphones**
voir 2e téléphone
- Mode Audio**
- Activation du mode Médias 328
- Droits d'auteur 328
- Fonction Pause/Lecture 331
- Informations 327
- Introduction et retrait de la carte SD ... 328
- Liste des titres 331
- Raccordement d'appareils USB 331
- Recherche de fichiers multimédias 334
- Sélection d'un titre 331
- Sélection des options de lecture 331
- Vue d'ensemble 330
- Mode croisière** 160
- Mode de régulation de la climatisation**
- Fonctionnement 139
- Réglage 139
- Mode Médias**
- Activation 328
- Mode recyclage d'air** 140
- Mode repos**
- Activation et désactivation 179
- Fonctionnement 178
- Mode vidéo** 334
- Activation 332
- Activation et désactivation du mode plein écran 334
- Réglages 334
- Vue d'ensemble 333
- Modèle** 423
- Modes de fonctionnement du téléphone**
- Téléphonie Bluetooth® 302
- Modes de fonctionnement du téléphone**
voir 2e téléphone
- Montées et descentes en tout-terrain** ... 151
- Moquette (entretien)** 366
- Moteur**
- Aide au démarrage 375
- Démarrage (touche Start/Stop) 144
- Fonction Start/Stop ECO 152
- Immobilisation (touche Start/Stop) 169
- Numéro de moteur 423

N

Navigateur Web

- Affichage d'une page Web 322
- Affichage des options 324
- Affichage des réglages 324
- Affichage ou masquage du menu 322
- Effacement des données du navigateur 324
- Effacement des favoris 324

- Fermeture 325
 Gestion des favoris 324
 Vue d'ensemble 323
- Navigation**
 Activation 274
 Affichage de la notice d'utilisation
 numérique 301
 Affichage et masquage du menu 274
 Commandes vocales (LINGUATRO-
 NIC) 243
 Menus (ordinateur de bord) 234
 Mise à jour des données cartogra-
 phiques 299
- Navigation**
 voir Carte
 voir Destination
 voir Entrée des destinations
 voir Guidage
 voir Informations routières
 voir Itinéraire
- Near Field Communication (NFC)** 305
 Connexion du téléphone portable au
 système multimédia 305
 Informations 305
- Passage à un autre appareil audio
 Bluetooth® 339
 Passage à un autre téléphone porta-
 ble 305
- Nettoyage**
 voir Entretien
- Nettoyeurs haute pression (entretien)**
 359
- NFC**
 voir Near Field Communication (NFC)
- Niveau de remplissage**
 AdBlue® 231
- Notice d'utilisation**
 Equipement du véhicule 27
- Notice d'utilisation (numérique)** 24
- Notice d'utilisation numérique** 24
- Numéro d'identification du pneu (TIN)**
 403
- Numéro d'identification du véhicule**
 voir VIN
- Numéro de moteur** 423
- Numéro de téléphone**
 Sélection (ordinateur de bord) 236
- O**
- Options de lecture**
 Sélection 331
- Ordinateur de bord** 228
 Affichage de l'échéance de mainte-
 nance 351
 Ecran multifonction 230
 Menu Graphique du système d'aide 231
 Menu Maintenance 231
 Menu Médias 236
 Menu Navigation 234
 Menu Radio 235
 Menu Styles 237
 Menu Téléphone 236
 Menu Trajet 232
 Utilisation 228
 Vue d'ensemble des menus 228
- Ordinateurs**
 voir Ordinateur de bord
- Outillage de bord** 413
 Vue d'ensemble 413

Outillage de changement de roue

voir Outillage de bord

Ouverture confort 83**P****Page Web**

Affichage 322

Affichage ou masquage du menu du

navigateur Web 322

Palettes de changement de rapportvoir Palettes de changement de rap-
port au volant**Palettes de changement de rapport****au volant** 159**Panne**

Changement de roue 414

Dégagement 381

Démarrage du moteur par remor-
quage 383

Remorquage 379

Remorquage en cas de dégâts au

niveau de l'essieu arrière 382

Remorquage en cas de dégâts au

niveau de l'essieu avant 382

Remorquage en fonction des diffé-
rentes causes de panne 382

Remorquage, différentes causes de

panne (remarques) 381

Roadside Assistance 28

Transport du véhicule 382

Vue d'ensemble des moyens d'assis-
tance 22**Panne**

voir Crevaison

Pare-brise 131Remplacement des balais d'essui-
glace 131**Pare-brise, chauffage**

voir Chauffage de pare-brise

Pare-soleil

Utilisation 137

Pavé tactile 255

Activation et désactivation 254

Activation et désactivation de la con-
firmation tactile 256

Lecture vocale de la reconnaissance

de l'écriture manuscrite 256

Réglage de la sensibilité 255

Sélection de la station et du mor-
ceau de musique 256

Utilisation 255

Peinture (consignes de nettoyage) 361**Peinture mate (consignes de net-
toyage)** 361**Permutation des roues** 412**Personnalisation**

voir Profil utilisateur

Pièces d'origine 26**Pile**

Clé 76

Planche de bord

voir Poste de conduite

**Plaque d'information sur le charge-
ment** 396**Plaque d'information sur les pneus** 396**Plaque d'information sur les pneus et
le chargement** 396**Plaque signalétique**

Moteur 423

Réfrigérant 431

- Véhicule 423
- Plaque signalétique du véhicule**
- Code peinture 423
- VIN 423
- Plaque signalétique du véhicule**
voir Modèle
- Pneus**
- Capacité de charge 404
- Chaînes à neige 388
- Charge maximale des pneus 403
- Classe d'usure de la bande de roulement 401
- Classe de motricité 401
- Classe de température 401
- Classification de la qualité des pneus 401
- Code de charge 404
- Comportement anormal du véhicule ... 387
- Composition 404
- Contrôle 387
- Contrôle (manuel) de la pression de pneu 392
- Contrôle de la pression de pneu (système de contrôle de la pression des pneus) 394
- Contrôle de la température des pneus (système de contrôle de la pression des pneus) 394
- Crevaison 371
- Définitions des termes 407
- Dépose 417
- Dimensions 404
- DOT, numéro d'identification du pneu (TIN) 403
- Indice de vitesse 404
- Montage 417
- Niveau de bruit 387
- Plaque d'information sur les pneus et le chargement 396
- Pression de pneu (remarques) 389
- Pression de pneu maximale 404
- Redémarrage du système de contrôle de la pression des pneus 395
- Remarques relatives au montage 409
- Remplacement 409, 414
- Remplacement des chapeaux de roue 414
- Sélection 409
- Stockage 413
- Système de contrôle de la pression des pneus (fonctionnement) 392
- Tableau de pression des pneus 391
- Vue d'ensemble des inscriptions figurant sur les pneus 401
- Point d'accès**
- Configuration (Wi-Fi) 266
- Point de service**
voir Atelier qualifié
- Point de service Mercedes-Benz**
voir Atelier qualifié
- Point mort**
Engagement 157
- Portable**
voir Téléphone
- Porte du compartiment de chargement**
- Cote d'ouverture 433
- Fermeture 81
- Ouverture 81
- Porte-boissons**
voir Porte-gobelets
- Porte-gobelets** 115
- Arrière 116
- Pose et dépose (console centrale) 115

Portes		Poste de conduite	6	Prise 12 V	
Déverrouillage (clé de secours)	80	Vue d'ensemble	6	voir Prises électriques (12 V)	
Déverrouillage (de l'intérieur)	79	PRE-SAFE® (protection préventive des occupants)	55	Prise 115 V	
Ouverture (de l'intérieur)	79	Annulation des mesures	55	voir Prise (115 V)	
Sécurité enfants (portes arrière)	70	Fonctionnement	55	Prise de diagnostic	31
Verrouillage (clé de secours)	80	Son PRE-SAFE®	55	Prise USB	120
Portes arrière (sécurité enfants)	70	Pression de gonflage		Prises électriques (12 V)	118
Position de marche		voir Pression de pneu		Arrière	118
Engagement	158	Pression de pneu	392	Compartiment de chargement	120
Position du véhicule		Contrôle (manuel)	392	Console centrale avant	118
Transmission	264	Contrôle (système de contrôle de la pression des pneus)	394	Profil utilisateur	271
Position marche arrière du rétroviseur		Maximale	404	Création	271
Mémorisation du rétroviseur extérieur côté passager par l'intermédiaire de la marche arrière	136	Redémarrage du système de contrôle de la pression des pneus	395	Options	271
Rétroviseurs extérieurs	136	Remarques	389	Sélection	271
Position parking		Système de contrôle de la pression des pneus (fonctionnement)	392	Programme de conduite	
Passage	158	Tableau de pression des pneus	391	voir G-Mode	
Passage automatique	158	Pression de pneu maximale	404	Programme de conduite personnalisé	
Possibilités de rangement		Prise (115 V)	119	Configuration	155
voir Bac de rangement		Compartiment de chargement	119	Sélection	154
voir Chargement				Programme de conduite tout-terrain	
				voir G-Mode	
				Programme Workout	
				Vue d'ensemble	97

Programmes

voir DYNAMIC SELECT

Programmes de conduite

voir DYNAMIC SELECT

Programmes de massage

Réinitialisation des réglages 98
 Sélection des sièges avant 98
 Vue d'ensemble 97

Protection antisouèvement

Activation et désactivation 90
 Fonctionnement 90

Protection antivol

Antidémarrage 89

Protection antivol

voir EDW (alarme antivol et antieffraction)

Protection de l'environnement

Remarques 25

Protection latérale

..... 199

Protection par code PIN

Activation et désactivation 270

Protection préventive des occupants

voir PRE-SAFE® (protection préventive des occupants)

Protection volumétrique

Activation et désactivation 91

Fonction 91

R**Rabattement automatique des rétroviseurs**

Activation et désactivation 137

Radio

Activation et désactivation de la radio HD 342
 Activation et désactivation du radiotexte 343
 Affichage de la liste des stations 342
 Affichage des informations 343
 Affichage du radiotexte 343
 Commandes vocales (LINGUATRONIC) 247
 Déplacement d'une station 343
 Effacement d'une station 343
 Entrée directe d'une fréquence 342
 Etiquetage d'un morceau de musique 343
 Mémorisation d'une station 342
 Menus (ordinateur de bord) 235

Mise en marche 340

Modification de la mémoire des stations 343

Recherche d'une station 342

Réglage de la bande de fréquences 342

Réglage d'une station 342

Vue d'ensemble 341

Radio internet

Affichage 325

Conditions d'utilisation 326

Déconnexion 326

Effacement d'une station 326

Enregistrement d'une station 326

Inscription 326

Réglage des options 326

Sélection du flux 326

Sélection et connexion d'une station .. 326

Vue d'ensemble 325

Radio satellite

Activation 344

Activation et désactivation de la fonction Tune Start 348

Affichage de l'information EPG 346

Affichage des informations sur le service 348

- Ajout d'un canal aux favoris intelligents 347
- Fonction d'alertes spéciales musique et sport 346
- Fonction Pause/Lecture 348
- Informations 343
- Informations sur les favoris intelligents et Tune Start 347
- Inscription 344
- Mémorisation du canal 346
- Réglage des alertes spéciales musique et sport 347
- Réglage du contrôle parental 346
- Restrictions 343
- Sélection d'un canal 346
- Sélection d'une catégorie 346
- Vue d'ensemble 345
- Range-lunettes** 107
- Ravitaillement**
- Ravitaillement du véhicule 166
- Recharge sans fil**
- Fonctionnement/remarques 121
- Téléphone portable 122
- Recherche de fichiers multimédias**
- Activation 334
- Recherche de stations-service**
- Activation et désactivation de la recherche automatique de stations-service 285
- Lancement de la recherche automatique de stations-service 279
- Recommandation de rapport** 160
- Recommandations pour la conduite**
- Alcool au volant 145
- Consignes de rodage 144
- Recommandations générales pour la conduite 145
- Reconnaissance vocale du téléphone portable**
- Activation 306
- Désactivation 306
- Redressement de la banquette arrière** .. 110
- Réfrigérant (climatiseur)**
- Remarques 431
- Réglage de l'échelle**
- voir Carte
- Réglage de l'heure d'été** 263
- Réglage de l'unité pour la distance** 269
- Réglage de la balance et du fader**
- Système de sonorisation surround Burmester® 350
- Réglage de la focalisation sonore**
- Système de sonorisation surround Burmester® 350
- Réglage de la vitesse**
- voir TEMPOMAT
- Réglage des aiguës, des médiums et des basses**
- Système de sonorisation surround Burmester® 349
- Réglage du format de la date** 264
- Réglages de déverrouillage** 75
- Réglages de l'image**
- voir Mode vidéo
- Réglages de massage**
- Remise à zéro 98
- Réglages de siège**
- Configuration 97

- Réglages du son** 348
 Adaptation automatique du volume sonore 349
 Affichage du menu Son 348
 Informations 348
 Réglage de la balance et du fader 349
 Réglage des aiguës, des médiums et des basses 348
- Réglages système**
 Activation et désactivation de la protection par code PIN 270
 Activation et désactivation de la transmission de la position du véhicule 264
 Fonction de remise à zéro (système multimédia) 273
 Langue 269
 Réglage automatique de la date et de l'heure 263
 Réglage de l'unité pour la distance 269
 Réglage du fuseau horaire 263
 Remarques relatives à la sélection de la langue 268
- Réglages système**
 voir Bluetooth®
- voir Importation et exportation de données
 voir Mise à jour logicielle
 voir Wi-Fi
- Régulateur de vitesse et de distance**
 voir Assistant de régulation de distance DISTRONIC actif
- Régulation adaptative de la vitesse**
 voir Assistant de régulation de distance DISTRONIC actif
- Régulation automatique de la distance**
 voir Assistant de régulation de distance DISTRONIC actif
- Régulation de la distance**
 voir Assistant de régulation de distance DISTRONIC actif
- Régulation de la dynamique de marche**
 voir ESP® (régulation du comportement dynamique)
- Régulation du comportement dynamique**
 voir ESP® (régulation du comportement dynamique)
- Réinitialisation (réglages d'usine)**
 voir Fonction de remise à zéro (système multimédia)
- Remorquage** 379
- Remorquage en cas de dégâts au niveau de l'essieu arrière** 382
- Remorquage en cas de dégâts au niveau de l'essieu avant** 382
- Remorquage en fonction des différentes causes de panne** 382
- Remorquage en fonction des différentes causes de panne (remarques)** 381
- Remplacement de la batterie (véhicule)**
 voir Batterie 12 V
- Remplacement de la batterie du véhicule**
 voir Batterie 12 V
- Remplacement des chapeaux de roue** ... 414
- Répartiteur de freinage**
 EBD (répartiteur électronique de freinage) 184

Répertoire téléphonique

voir Contacts

Réserve

Carburant 428

Rétracteur de ceinture

Activation 40

Rétroviseur

voir Rétroviseurs extérieurs

Rétroviseurs

voir Rétroviseurs extérieurs

Rétroviseurs extérieurs 134, 135

Commutation jour/nuit (automatique) 135

Position marche arrière du rétroviseur 136

Rabattement automatique des rétroviseurs 137

Rabattement et déploiement 134

Réglage 134

Utilisation de la fonction mémoire 102

Roadside Assistance (panne) 28**Roue de secours** 371**Roue de secours**

voir Roue de secours

voir Roue de secours compacte

Roue de secours compacte 419

Remarques 419

Roues

Capacité de charge 404

Chaînes à neige 388

Charge maximale des pneus 403

Classe d'usure de la bande de roulement 401

Classe de motricité 401

Classe de température 401

Classification de la qualité des pneus 401

Code de charge 404

Comportement anormal du véhicule ... 387

Composition du pneu 404

Contrôle 387

Contrôle (manuel) de la pression de pneu 392

Contrôle de la pression de pneu (système de contrôle de la pression des pneus) 394

Contrôle de la température des pneus (système de contrôle de la pression des pneus) 394

Crevaison 371

Définitions des termes 407

Dépose 417

Dimensions 404

DOT, numéro d'identification du

pneu (TIN) 403

Entretien 362

Indice de vitesse 404

Montage 417

Niveau de bruit 387

Permutation 412

Plaque d'information sur les pneus et le chargement 396

Pression de pneu (remarques) 389

Pression de pneu maximale 404

Redémarrage du système de contrôle de la pression des pneus 395

Remarques relatives au montage 409

Remplacement 409, 414

Remplacement des chapeaux de roue 414

Sélection 409

Stockage 413

- Système de contrôle de la pression des pneus (fonctionnement) 392
 Tableau de pression des pneus 391
 Vue d'ensemble des inscriptions figurant sur les pneus 401
- S**
- Saisie des données**
 Véhicule 33
- Sculptures des pneus** 387
- Sécurité antidéplacement**
 voir Fonction HOLD
- Sécurité de fonctionnement**
 Déclaration de conformité (composants du véhicule commandés par radio) 30
 Informations 29
- Sécurité des occupants**
 Transport des animaux domestiques 72
- Sécurité des occupants**
 voir Airbags
 voir Ceinture de sécurité
 voir Désactivation automatique de l'airbag passager
 voir PRE-SAFE® (protection préventive des occupants)
 voir Système de retenue
- Sécurité enfants**
 Portes arrière 70
 Réglage 268
 Vitres latérales arrière 72
- Sécurité siège enfant** 64
- Sélecteur**
 Utilisation 254
- Sélection d'un POI**
 voir Entrée des destinations
- Sélection des rapports**
 voir Changement de rapport
- Service**
 Menus (ordinateur de bord) 231
- Service**
 voir ASSYST PLUS
- Service clientèle**
 voir ASSYST PLUS
- Siège enfant**
 (Montage) ISOFIX 65
- Fixation sur le siège arrière à l'aide de la ceinture de sécurité 68
 Fixation sur le siège passager à l'aide de la ceinture de sécurité 69
 Montage (remarques) 63
 Recommandations pour systèmes de retenue pour enfants 60
 Remarques générales 55
 Remarques relatives aux risques et aux dangers 57
 Siège passager (remarques) 69
 Top Tether 67
- Siège fonctionnel**
 voir Unité de commande sur la porte
- Sièges**
 Position assise correcte du conducteur 92
 Possibilités de réglage 20
 Réglage (électrique) 93
 Réglage de l'adaptation automatique du soutien latéral 97
 Réglage de l'inclinaison des dossiers (banquette arrière) 110
 Réinitialisation des réglages 98
 Utilisation de la fonction mémoire 102

- Vue d'ensemble des programmes de massage 97
- Signal sonore de fermeture**
Activation et désactivation 75
- Signalement des défauts essentiels pour la sécurité** 32
- Smartphone**
voir Apple CarPlay™
voir Téléphone
- SMS** 311
Appel de l'expéditeur 312
Boîte d'envoi 313
Brouillons 313
Changement de dossier 313
Commandes vocales (LINGUATRO-NIC) 249
Effacement 313
Envoi 312
Fonction de lecture vocale 311
Lecture 311
Options 313
Rédaction 312
Réglage de l'affichage des SMS 311
Remarques 311
- Réponse 312
- Son**
voir Réglages du son
voir Système de sonorisation surround Burmester®
- Source média**
Sélection (ordinateur de bord) 236
- Spot de lecture**
voir Eclairage intérieur
- Stabilisation de la remorque**
Fonctionnement/remarques 183
- Station**
Déplacement 343
Effacement 343
Réglage 342
- Station de lavage (entretien)** 359
- Stationnement**
voir Frein de stationnement électrique
- Stations**
Entrée directe d'une fréquence 342
Mémorisation 342
Recherche 342
- Stations radio**
Sélection (ordinateur de bord) 235
- Support de roue de secours**
Porte du compartiment de chargement 371
- Symboles de destinations spéciales**
Sélection 297
- Système**
Réglage du format de l'heure et de la date 264
- Système antiblocage de roues**
voir ABS (système antiblocage de roues)
- Système d'aide à la conduite**
voir Assistant d'angle mort
voir Assistant de franchissement de ligne actif
voir Fonction HOLD
- Système d'alerte**
voir EDW (alarme antivol et antieffraction)
- Système d'amortissement réglable** 196
- Système d'appel d'urgence**
voir Système d'appel d'urgence Mercedes-Benz

- Système d'appel d'urgence Mercedes-Benz** 318
 Appel d'urgence automatique 319
 Appel d'urgence manuel 319
 Données transmises 320
 Informations 318
 Vue d'ensemble 318
- Système d'utilisation de la chaleur résiduelle** 140
- Système de commande**
 voir Ordinateur de bord
- Système de commande vocale**
 voir LINGUATRONIC
- Système de contrôle de la pression des pneus**
 Caractéristiques techniques 395
 Contrôle de la pression de pneu 394
 Contrôle de la température des pneus 394
 Fonctionnement 392
 Redémarrage 395
- Système de dialogue vocal**
 voir LINGUATRONIC
- Système de protection préventive des occupants**
 voir PRE-SAFE® (protection préventive des occupants)
- Système de retenue** 39
 Autodiagnostic 40
 Défaut 40
 Disponibilité 40
 Fonctionnement en cas d'accident 40
 Limitation de la protection prévue 39
 Protection prévue 39
 Remarques générales sur les enfants 55
 Voyant d'alerte 40
- Système de sonorisation surround Burmester®** 349
 Activation et désactivation du son 3D 350
 Adaptation automatique du volume sonore 349
 Affichage du menu Son 349
 Informations 349
 Réglage de la balance et du fader 350
 Réglage de la focalisation sonore 350
 Réglage des aiguës, des médiums et des basses 349
- Système de vision panoramique**
 voir Caméras panoramiques
- Système multimédia** 252
 Activation et désactivation du mode repos 179
 Activation et désactivation du son 258
 Configuration des réglages de l'écran 262
 Éléments de commande centraux 253
 Fonctions principales 256
 Réglage du volume sonore 259
 Retour aux réglages d'usine 273
 Vue d'ensemble 252
- Système multimédia**
 voir Favoris
 voir Pavé tactile
- Systèmes d'aide à la conduite**
 voir Assistant de régulation de distance DISTRONIC actif
 voir Assistant de signalisation routière
 voir Assistant de stationnement actif
 voir Assistant de stationnement PARKTRONIC
 voir ATTENTION ASSIST
 voir Caméra de recul

- voir Caméras panoramiques
 voir Systèmes de sécurité active
 voir TEMPOMAT
- Systèmes d'assistance**
 voir Systèmes de sécurité active
- Systèmes de sécurité**
 voir Systèmes de sécurité active
- Systèmes de sécurité active** 179
- ABS (système antiblocage de roues) ... 180
 - ABS tout-terrain 180
 - BAS (freinage d'urgence assisté) 181
 - Capteurs radar 179
 - EBD (répartiteur électronique de freinage) 184
 - ESP® (régulation du comportement dynamique) avec stabilisation de la remorque 183
 - Freinage d'urgence assisté actif 184
 - Responsabilité 179
 - Vue d'ensemble 179
- T**
- Tableau de pression des pneus** 391
- Tachymètre**
 Numérique 232
- Tachymètre numérique** 232
- Tapis de sol** 123
- Téléphone** 236, 301
- Activation de fonctions pendant un appel 307
 - Appel entrant pendant une communication 307
 - Commandes vocales (LINGUATRONIC) 246
 - Communication avec plusieurs participants 307
 - Commutation entre les téléphones portables 305
 - Connexion du téléphone portable (code d'accès) 303
 - Connexion du téléphone portable (Near Field Communication (NFC)) 305
 - Connexion du téléphone portable (Secure Simple Pairing) 303
 - Déconnexion d'un téléphone portable 305
 - Désautorisation d'un téléphone portable 305
 - Importation de contacts 310
 - Importation de contacts (vue d'ensemble) 309
 - Informations 303
 - Menus (ordinateur de bord) 236
 - Modes de fonctionnement 302
 - Passage à un autre téléphone portable (Near Field Communication (NFC)) 305
 - Recharge sans fil (téléphone portable) 122
 - Reconnaissance vocale du téléphone portable 306
 - Remarques 302
 - Utilisation de Near Field Communication (NFC) 305
 - Utilisation du téléphone 307
 - Volume de réception et d'émission 306
 - Volume sonore de la communication et de la sonnerie 306
 - Vue d'ensemble du menu Téléphone ... 301
- Téléphone**
 voir 2e téléphone

- Téléphone portable**
 Détection des dommages (véhicule garé) 177
 Recharge sans fil 122
- Téléphone portable**
 voir 2e téléphone
 voir Apple CarPlay™
 voir Téléphone
- Température des pneus**
 Contrôle (système de contrôle de la pression des pneus) 394
 Système de contrôle de la pression des pneus (fonctionnement) 392
- TEMPOMAT** 187
 Activation 188
 Arrêt 188
 Conditions requises 188
 Fonctionnement 187
 Limites système 187
 Mémorisation de la vitesse 188
 Rappel de la vitesse 188
 Réglage de la vitesse 188
 Sélection 188
 Touches 188
- Teneur en soufre** 426
- Textos**
 voir SMS
- Timon**
 voir Barre de remorquage
- Titre**
 Sélection (mode audio) 331
- Toit ouvrant**
 Fermeture 86
 Fermeture avec la clé 84
 Ouverture 86
 Ouverture avec la clé 83
 Problèmes 88
- Top Tether** 67
- Totalisateur**
 voir Distance journalière parcourue
- Totalisateur kilométrique**
 voir Distance totale parcourue
- Totalisateur kilométrique journalier**
 voir Distance journalière parcourue
- Touch-Control**
 Ordinateur de bord 228
 Réglage de la sensibilité 254
- Utilisation 253
- Touche Start/Stop**
 Démarrage du véhicule 144
 Etablissement de l'alimentation en tension ou mise du contact 143
 Immobilisation du véhicule 169
- Touches**
 Volant 227
- Traction d'une remorque**
 Attelage et dételage d'une remorque ... 224
 Prise 224
 Remarques 223
- Trajet**
 Menus (ordinateur de bord) 232
- Transport**
 Véhicule 382
- Transport des animaux domestiques** 72
- Trappe de chargement d'objets longs à l'arrière** 107
- Triangle de présignalisation**
 Dépliage 370
 Retrait 370
- Trousse d'outillage de bord** 413

Trousse de secours 370

**Tubes de sortie d'échappement
 (entretien)** 362

**Types de commandes vocales (LIN-
GUATRONIC)** 240

U

Unité de commande au toit

Lancement des appels (Mercedes
me connect) 315

Vue d'ensemble 18

Unité de commande sur la porte 20

Unités de mesure

Réglage 269

Utilisation du téléphone

voir Appels

Utilisation en hiver

Chaînes à neige 388

V

Véhicule 144

Abaissement 418

Activation et désactivation du mode

repos 179

Atelier qualifié 32

Code QR pour la fiche de désincarcé-
ration 33

Commandes vocales (LINGUATRO-
NIC) 250

Communication de problèmes 32

Démarrage (touche Start/Stop) 144

Détection des dommages (stationne-
ment) 177

Déverrouillage (de l'intérieur) 79

Équipement 27

Garantie pour vices cachés 33

Immobilisation 178

Immobilisation (touche Start/Stop) 169

Levage 414

Maintenance 28

Mémorisation des données 33

Prise de diagnostic 31

Remorquage 225

Saisie des données 33

Utilisation conforme 32

Ventilation (ouverture confort) 83

Verrouillage (automatique) 79

Verrouillage (de l'intérieur) 79

Verrouillage et déverrouillage (clé de

secours) 80

Véhicules Mercedes-AMG

Remarques 143

Ventilation

Ouverture confort 83

Ventilation de siège

Activation et désactivation 99

Verrouillage et déverrouillage

Activation et désactivation du ver-
rouillage automatique 79

Clé de secours 80

Déverrouillage et ouverture des por-
tes de l'intérieur 79

VIN 423

Pare-brise 423

Plaque signalétique 423

Sièges 423

















Visibilité

Chauffage de pare-brise 141

Désembuage des vitres 140

Vitres

voir Pare-brise

- voir Vitres latérales
- Vitres (entretien)** 362
- Vitres latérales** 82
- Fermeture 82
- Fermeture avec la clé 84
- Fermeture confort 84
- Ouverture 82
- Ouverture avec la clé 83
- Ouverture confort 83
- Problèmes 84
- Sécurité enfants à l'arrière 72
- Volant** 227
- Chauffage du volant 101
- Réglage (électrique) 100
- Touches 227
- Utilisation de la fonction mémoire 102
- Volant multifonction**
- Vue d'ensemble des touches 227
- Volant multifonction**
- voir Volant
- Voyant**
- voir Voyants de contrôle et d'alerte
- Voyant d'alerte**
- voir Voyants de contrôle et d'alerte
- Voyants de contrôle et d'alerte** 488
- Ecran pour les instruments (vue d'ensemble) 10
-  Le voyant d'alerte des ceintures de sécurité clignote 497
-  Le voyant d'alerte du système de contrôle de la pression des pneus clignote 505
-  Le voyant d'alerte du système de contrôle de la pression des pneus est allumé 504
-  Le voyant d'alerte ESP® clignote 493
-  Le voyant d'alerte ESP® est allumé 493
- PASSENGER AIR BAG 52
-  Voyant d'alerte ABS 492
-  Voyant d'alerte de défaut électrique 500
-  Voyant d'alerte de diagnostic moteur 500
-  Voyant d'alerte de distance 498
-  Voyant d'alerte de la direction assistée 499
-  Voyant d'alerte de réserve de carburant 501
-  Voyant d'alerte des freins (Canada) 490
-  Voyant d'alerte des freins (Etats-Unis) 490
-  Voyant d'alerte des systèmes de retenue 496
-  Voyant d'alerte du dispositif d'attelage 499
-  Voyant d'alerte du liquide de refroidissement 502
-  Voyant d'alerte ESP® OFF 494

544 Index alphabétique

- Ⓟ Voyant orange de frein de stationnement électrique en panne 495
- Ⓟ Voyant rouge de serrage du frein de stationnement électrique (uniquement pour le Canada) 495
- Ⓟ Voyant rouge de serrage du frein de stationnement électrique (uniquement pour les Etats-Unis) 495
- Vue d'ensemble 488

W

- Wi-Fi** 265
 - Création d'un point d'accès 266
 - Réglage 265
 - Vue d'ensemble 265