



Notice d'utilisation numérique à bord du véhicule

Vous pouvez explorer les contenus de la notice d'utilisation directement dans le système multimédia de votre véhicule (point de menu «Véhicule»). Démarrez grâce à l'accès rapide, découvrez les points forts de votre véhicule ou développez vos connaissances à l'aide de conseils utiles.



Porte-documents du véhicule dans le véhicule

Vous trouverez ici toutes les informations relatives à l'utilisation, aux prestations de service et à la garantie contractuelle de votre véhicule en version imprimée.



Notice d'utilisation numérique en ligne

Vous trouverez la notice d'utilisation sur le site Internet Mercedes-Benz.



Notice d'utilisation numérique sous forme d'application

L'application Mercedes-Benz Guides est disponible gratuitement dans les App Stores habituels.

Classe S



Classe S

Notice d'utilisation

Mercedes-Benz



Mercedes-Benz



2225844010

N° de commande P222 0194 43 Référence 222 584 40 10
Edition A 2019



Apple® iOS



Android™

Symboles

Dans la présente notice d'utilisation, vous trouverez les symboles suivants:

DANGER Risques en cas de non-respect des avertissements

Les avertissements servent à attirer votre attention sur les situations pouvant mettre en danger votre santé ou votre vie ou pouvant mettre en danger la santé ou la vie d'autres personnes.

 Tenez compte des avertissements qui figurent dans la présente notice.

PROTECTION DE L'ENVIRONNEMENT Dégradation de l'environnement due au non-respect des remarques relatives à la protection de l'environnement

Les remarques relatives à la protection de l'environnement contiennent des informations relatives à un comportement éco-responsable ou à une élimination respectueuse de l'environnement.

 Tenez compte des remarques relatives à la protection de l'environnement.

REMARQUE Dommages matériels dus au non-respect des remarques relatives aux dommages matériels

Les remarques relatives aux dommages matériels attirent votre attention sur les situations pouvant causer des dégâts sur votre véhicule.

 Tenez compte des remarques relatives aux dommages matériels.

 Remarques pratiques ou autres informations pouvant être utiles.

 Opération à effectuer

(→ page) Informations supplémentaires relatives à un thème

Affichage Affichage sur l'écran multifonction / écran multimédia

 Niveau de menu supérieur devant être sélectionné dans le système multimédia



Sous-menus correspondants devant être sélectionnés dans le système multimédia

*

Indique une cause

Mentions légales

Internet

Pour en savoir plus sur les véhicules Mercedes-Benz et sur Daimler AG, consultez les sites Internet suivants:

<http://www.mbusa.com> (uniquement pour les Etats-Unis)

<http://www.mercedes-benz.ca> (uniquement pour le Canada)

Rédaction

©Daimler AG: toute reproduction, traduction ou publication, même partielle, interdite sans autorisation écrite de Daimler AG.

Constructeur automobile

Daimler AG

Mercedesstraße 137

D-70327 Stuttgart

Allemagne

Bienvenue dans l'univers de Mercedes-Benz

Avant de prendre la route pour la première fois, nous vous recommandons de lire attentivement cette notice d'utilisation et de vous familiariser avec votre véhicule. Pour votre sécurité et pour augmenter la durée de fonctionnement de votre véhicule, suivez les instructions et avertissements qui figurent dans cette notice d'utilisation. Leur non-respect peut endommager le véhicule et provoquer des dommages corporels.

Tout dommage sur le véhicule résultant du non-respect des instructions n'est pas couvert par la Mercedes-Benz Limited Warranty.

L'équipement ou la désignation de votre véhicule peut différer en fonction

- du modèle
- de la commande
- de la version spécifique au pays
- de la disponibilité

Mercedes-Benz se réserve le droit de modifier les points suivants:

- Forme

- Equipement
- Solutions techniques

L'équipement de votre véhicule peut donc différer en certains points des informations décrites dans cette notice.

Les documents suivants font partie du véhicule:

- Notice d'utilisation numérique
- Version imprimée de la notice d'utilisation
- Carnet de maintenance
- Notices d'utilisation complémentaires spécifiques à certains équipements

Conservez toujours ces documents à bord du véhicule. Remettez tous les documents au nouveau propriétaire en cas de revente du véhicule.

Mercedes-Benz USA, LLC

Mercedes-Benz Canada, Inc.

A Daimler Company

2225844010



Du premier coup d'œil	6	Problèmes relatifs au véhicule	30	Vitres latérales	89
Poste de conduite	6	Signalement des défauts essentiels pour la sécurité	31	Toit ouvrant	93
Voyants de contrôle et d'alerte	10	Garantie pour vices cachés	31	Protection antivol	102
Unité de commande au toit	14	Codes QR pour la fiche de désincarcé- ration	31		
Unité de commande sur la porte et réglage de siège	16	Mémorisation de données	32	Sièges et rangement	104
Réglages des commandes à l'arrière	18	Droits d'auteur	36	Remarques relatives à la position assise correcte du conducteur	104
Cas d'urgence et crevaison	20			Sièges	105
		Sécurité des occupants	37	Volant	125
Notice d'utilisation numérique	22	Systèmes de retenue	37	Utilisation de la fonction mémoire	128
Affichage de la notice d'utilisation numé- rique	22	Ceintures de sécurité	40	Fonction mémoire à l'arrière	130
		Airbags	46	Possibilités de rangement	134
Remarques générales	23	Système PRE-SAFE®	53	Porte-gobelets	145
Protection de l'environnement	23	Transport d'enfants à bord d'un véhicule en toute sécurité	55	Cendrier et allume-cigare	149
Pièces d'origine Mercedes-Benz	24	Remarques relatives au transport des animaux domestiques	70	Prises	151
Notice d'utilisation	25			Glacière	154
Maintenance et conduite	25	Ouverture et fermeture	71	Recharge sans fil du téléphone portable et liaison avec l'antenne extérieure	156
Sécurité de fonctionnement	27	Clé	71	Pose et dépose du tapis de sol	158
Déclaration de conformité des compo- sants du véhicule commandés par radio	28	Portes	76	Pose et dépose du porte-fanion	159
Prise de diagnostic	29	Coffre	80		
Atelier qualifié	30	Stores pare-soleil	87	Eclairage et visibilité	161
Utilisation conforme du véhicule	30			Eclairage extérieur	161
				Eclairage intérieur	166

Essuie-glaces et lave-glace	168
Rétroviseurs	171
Utilisation du pare-soleil	174
Fonctionnement du pare-brise réfléchissant les infrarouges	175
Climatisation	176
Vue d'ensemble des systèmes de climatisation	176
Commande des systèmes de climatisation	177
Conduite et stationnement	185
Conduite	185
Contacteur DYNAMIC SELECT	194
Boîte automatique	195
Ravitaillement en carburant	199
Stationnement	202
Systèmes d'aide à la conduite et systèmes de sécurité active	211
Remarques relatives au remorquage de véhicules	278

Écran pour les instruments et ordinateur de bord	279
Vue d'ensemble de l'écran pour les instruments	279
Vue d'ensemble des touches du volant	280
Utilisation de l'ordinateur de bord	280
Vue d'ensemble des affichages sur l'écran multifonction	282
Réglage de l'éclairage des instruments	283
Menus et sous-menus	283
Affichage tête haute	290
LINGUATRONIC	292
Remarques relatives à la sécurité de fonctionnement	292
Utilisation	292
Utilisation judicieuse du LINGUATRONIC	294
Commandes vocales importantes	295
Système multimédia	307
Vue d'ensemble et utilisation	307
Réglages système	318
ENERGIZING Comfort	330
Navigation	332

Téléphone	360
Fonctions Online et Internet	382
Médias	388
Radio	401
Son	409
Système de divertissement arrière	412

Maintenance et entretien	431
Indicateur d'intervalles de maintenance	
ASSYST PLUS	431
Compartiment moteur	432
Nettoyage et entretien	440

Assistance dépannage	452
Cas d'urgence	452
Crevaision	452
Batterie du véhicule	459
Démarrage du moteur par remorquage du véhicule et remorquage	465
Fusibles électriques	471

Jantes et pneus 475

Remarques relatives au niveau de bruit ou au comportement anormal du véhicule	475
Remarques relatives au contrôle régulier des jantes et des pneus	475
Remarques relatives aux chaînes à neige	476
Pression de pneu	477
Chargement du véhicule	485
Inscriptions figurant sur les pneus	490
Définitions des termes relatifs aux pneus et au chargement	496
Changement de roue	498

Caractéristiques techniques 509

Remarques sur les caractéristiques techniques	509
Electronique du véhicule	509
Vue d'ensemble de la plaque signalétique du véhicule, du VIN et du numéro de moteur	511
Ingrédients et lubrifiants	513
Caractéristiques du véhicule	521

Messages d'écran et voyants de con-

trôle et d'alerte 524	
Messages d'écran	524
Voyants de contrôle et d'alerte	572

Index alphabétique 590



6 Du premier coup d'œil - Poste de conduite

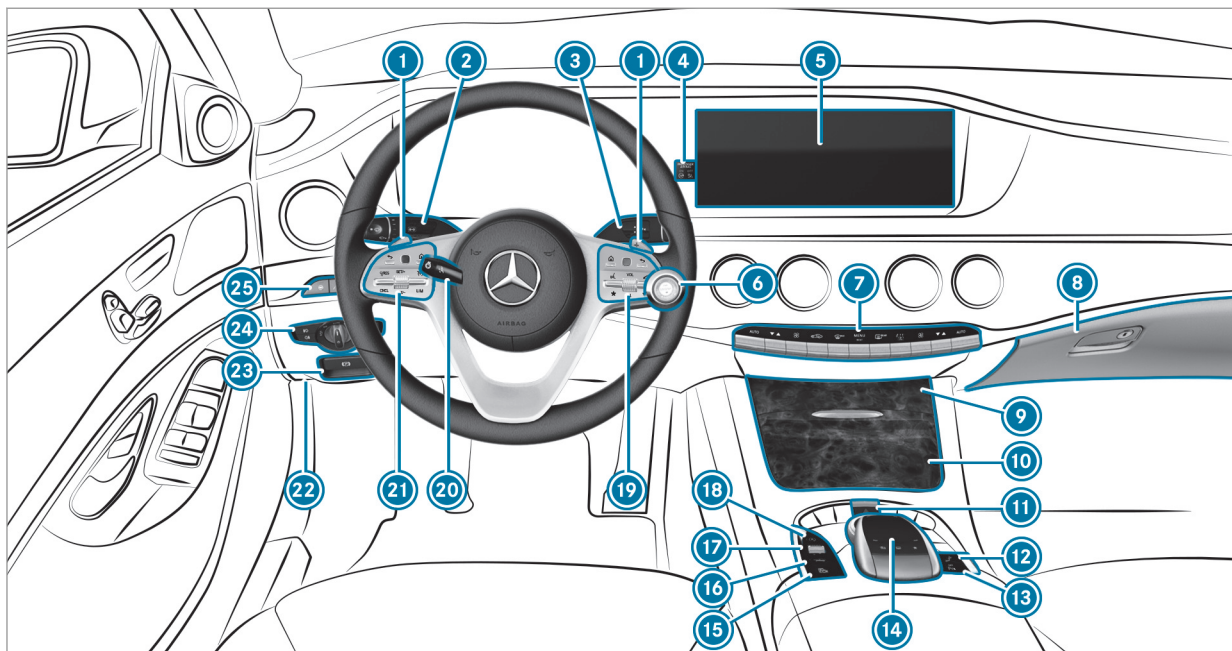

①	Palette de changement de rapport au volant	→	197	⑰	Contacteur DYNAMIC SELECT	→	194
②	Commodo	→	162	⑱	Fonction Start/Stop ECO	→	193
③	Levier sélecteur DIRECT SELECT	→	195	⑲	Panneau de commande pour système multimédia	→	280
④	Voyants PASSENGER AIRBAG	→	51	⑳	Réglage du volant	→	125
⑤	Ecran (système multimédia)	→	307	㉑	Panneau de commande pour:		
⑥	Touche Start/Stop	→	186		Ordinateur de bord	→	280
⑦	Systèmes de climatisation	→	176		Commande du TEMPOMAT	→	224
⑧	Boîte à gants	→	136		Commande de l'assistant de régulation de distance DISTRONIC actif	→	227
⑨	Vide-poches	→	135	㉒	Déverrouillage du capot moteur	→	433
⑩	Porte-gobelets	→	145	㉓	Frein de stationnement électrique	→	208
⑪	Feux de détresse	→	163	㉔	Commutateur d'éclairage	→	161
⑫	Relèvement des appuie-tête des sièges arrière	→	118	㉕	Panneau de commande pour:		
⑬	Assistant de stationnement PARKTRONIC	→	250		Assistant directionnel actif	→	234
⑭	Éléments de commande pour le système multimédia	→	308		Assistant de franchissement de ligne actif	→	276
⑮	Assistant de stationnement actif	→	259		Assistant de vision de nuit	→	270
⑯	Réglage du niveau du véhicule	→	242				

8 Du premier coup d'œil - Poste de conduite

Affichage tête haute

→ 291

Store pare-soleil de la lunette arrière







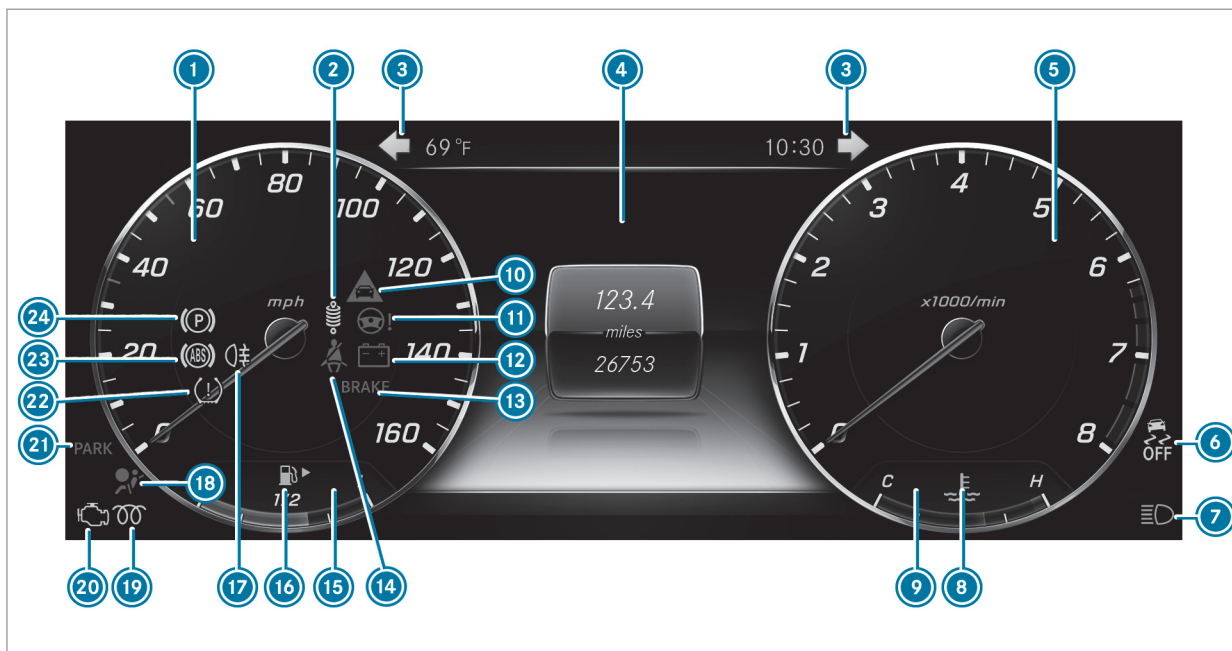















→ 87



10 Du premier coup d'œil – Voyants de contrôle et d'alerte



Ecran pour les instruments dans le poste de conduite Widescreen

①	Tachymètre	→	279	⑬	Freins (voyant rouge)	→	574
②	AIR BODY CONTROL en panne	→	582		Uniquement pour les Etats-Unis		
③	  Clignotants	→	162		Uniquement pour le Canada		
④	Ecran multifonction	→	282	⑭	 Ceinture de sécurité pas bouclée	→	581
⑤	Compte-tours	→	279	⑮	Affichage du niveau de carburant		
⑥	 ESP® OFF	→	574	⑯	 Réserve de carburant avec indicateur de position du bouchon du réservoir	→	584, 584
	 ESP®	→	574	⑰	 Eclairage antibrouillard arrière	→	162
⑦	 Feux de route	→	162	⑱	 Système de retenue	→	38
	 Feux de croisement	→	161	⑲	 Ce voyant n'a aucune fonction		
	 Feux de position	→	161	⑳	 Diagnostic moteur	→	584
⑧	 Liquide de refroidissement trop chaud/ froid	→	584	㉑	Frein de stationnement électrique serré (voyant rouge)	→	574
⑨	Affichage de la température du liquide de refroidissement	→	279		Uniquement pour les Etats-Unis		
⑩	 Alerte de distance	→	582		Uniquement pour le Canada		
⑪	 Assistance de direction en panne	→	583	㉒	 Système de contrôle de la pression des pneus	→	588
⑫	 Défaut électrique	→	584				

12 Du premier coup d'œil - Voyants de contrôle et d'alerte

23  ABS en panne → 574

24  Frein de stationnement électrique (voyant orange) → 574





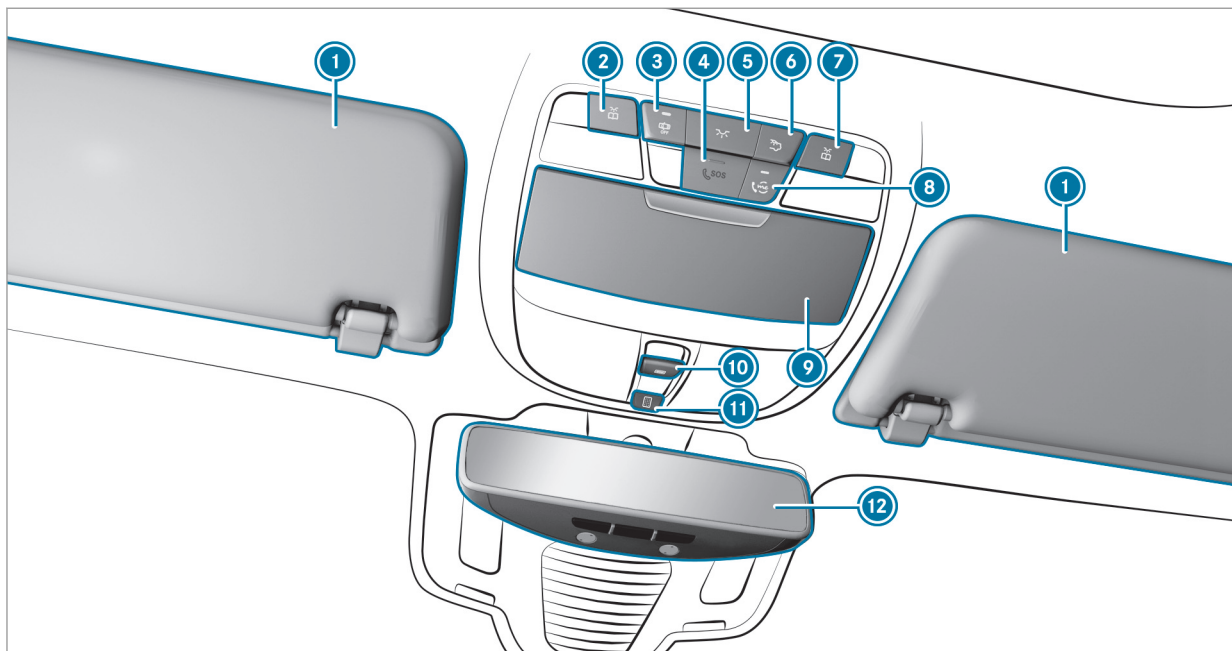



14 Du premier coup d'œil - Unité de commande au toit

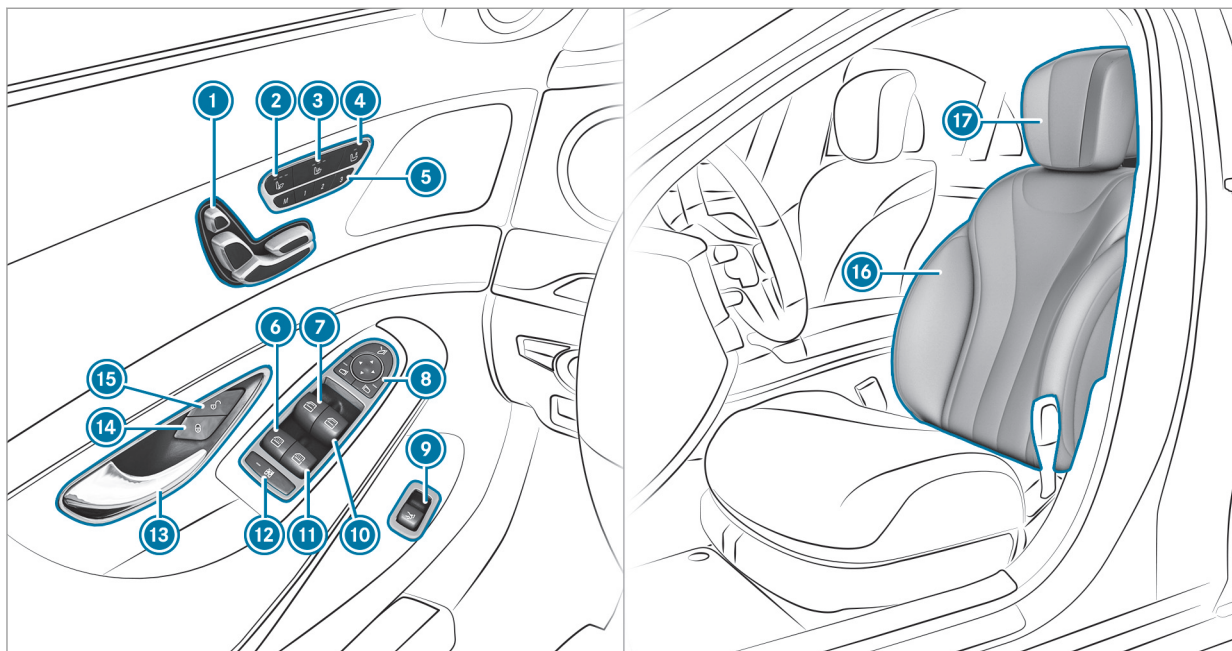

①	Pare-soleil	→	174
②	 Allumage et extinction du spot de lecture gauche	→	166
③	 Activation et désactivation de la commande automatique de l'éclairage extérieur	→	166
④	 Système d'appel d'urgence SOS (système d'appel d'urgence Mercedes-Benz)	→	380
⑤	 Allumage et extinction de l'éclairage intérieur avant	→	166
⑥	 Allumage et extinction de l'éclairage intérieur arrière	→	166
⑦	 Allumage et extinction du spot de lecture droit	→	166
⑧	Touche pour l'appel de service (Mercedes me connect)	→	376
⑨	Range-lunettes	→	137
⑩	 Ouverture et fermeture du toit ouvrant panoramique	→	93
	Ouverture et fermeture des stores pare-soleil	→	93
⑪	Commande du MAGIC SKY CONTROL	→	98
⑫	Rétroviseur intérieur	→	172

16 Du premier coup d'œil - Unité de commande sur la porte et réglages de siège



① Réglage électrique du siège	→	105	⑨ Ouverture et fermeture du couvercle de coffre	→	80
② Mise en marche et arrêt du chauffage de siège	→	122	⑩  Ouverture et fermeture de la vitre latérale droite	→	89
③ Mise en marche et arrêt de la ventilation de siège	→	124	⑪  Ouverture et fermeture de la vitre arrière droite	→	89
④ Réglage du siège passager depuis le siège conducteur	→	107	⑫ Sécurité enfants au niveau des vitres latérales arrière	→	69
⑤ Réglage de la fonction mémoire	→	128	⑬ Ouverture de la porte	→	76
⑥  Ouverture et fermeture de la vitre arrière gauche	→	89	⑭  Verrouillage du véhicule	→	76
⑦  Ouverture et fermeture de la vitre latérale gauche	→	89	⑮  Déverrouillage du véhicule	→	76
⑧ Réglage, déploiement et rabattement électriques des rétroviseurs extérieurs	→	171	⑯ Réglages de siège avec le système multimédia	→	121
			⑰ Réglage des appuie-tête	→	116

18 Du premier coup d'œil - Réglages des commandes à l'arrière

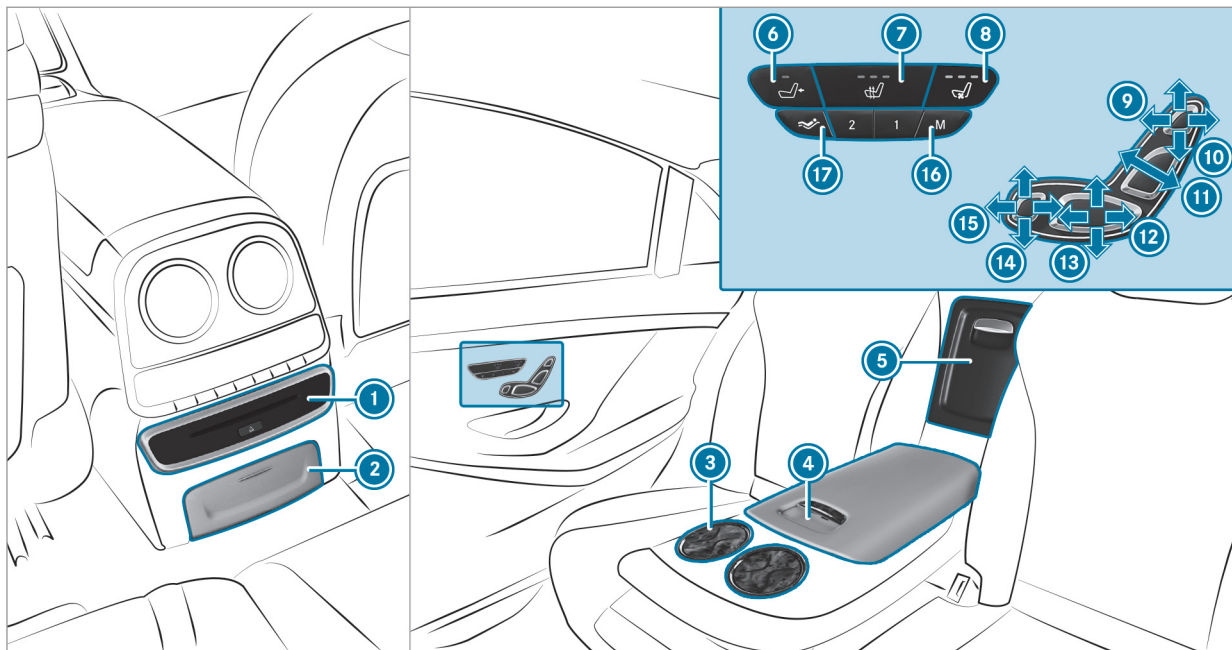

Véhicules équipés d'un siège de relaxation arrière

① Lecteur Blu-ray/de DVD	
② Allume-cigare	→ 150
Prise	→ 151
③ Porte-gobelets	→ 147
④ Vide-poches dans l'accoudoir arrière	→ 138
⑤ Casier de rangement dans le dossier	→ 138
Glacière	→ 154
⑥ Sélection du siège passager	→ 107
⑦ Mise en marche et arrêt du chauffage de siège arrière	→ 122
⑧ Mise en marche et arrêt de la ventilation de siège arrière	→ 124

⑨ Réglage de l'approche de l'appuie-tête	→ 109
⑩ Réglage de la hauteur d'appuie-tête	→ 109
⑪ Inclinaison de dossier	→ 109
⑫ Réglage de l'inclinaison et de la profondeur d'assise combinées	→ 109
⑬ Réglage de l'inclinaison et de la profondeur d'assise combinées	→ 109
⑭ Inclinaison du repose-jambes	→ 109
⑮ Approche du repose-jambes	→ 109
⑯ Fonction mémoire à l'arrière	→ 130
⑰ Réglage de la position couchette	→ 110

20 Du premier coup d'œil - Cas d'urgence et crevaison

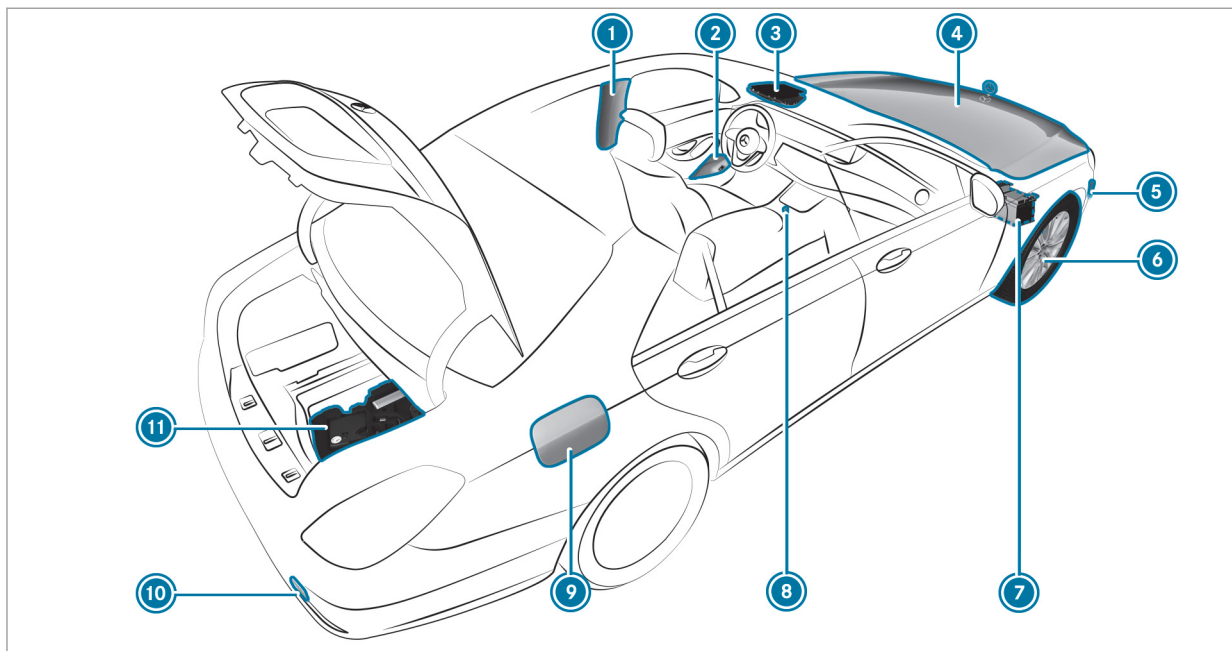

Comportement à adopter après un accident			
①	Codes QR pour déterminer la fiche de désincarcération	→	31
②	Gilets de sécurité	→	452
③	Touche du système d'appel d'urgence SOS	→	380
④	Contrôle des ingrédients et lubrifiants et appoint	→	513
⑤	Démarrage du moteur par remorquage du véhicule et remorquage	→	466
⑥	Crevasion	→	452
⑦	Aide au démarrage	→	464
⑧	Feux de détresse	→	163
⑨	Trappe de réservoir avec plaques d'information indiquant la pression de pneu, le type de carburant et les codes QR pour déterminer la fiche de désincarcération	→	199
⑩	Démarrage du moteur par remorquage du véhicule et remorquage	→	466
⑪	Kit anticrevasion TIREFIT	→	455

Affichage de la notice d'utilisation numérique

Système multimédia:

↳ Véhicule ▶ ⓘ Notice d'utilisation



▶ Sélectionnez un point de menu.

Vous avez également la possibilité de consulter la notice d'utilisation dans une fonction principale (par exemple dans [Informations sur la navigation](#)).

La notice d'utilisation numérique décrit le fonctionnement et l'utilisation

- du véhicule

- du système multimédia

Pour des raisons de sécurité, l'accès à la notice d'utilisation numérique est désactivé pendant la marche.

La notice d'utilisation numérique comporte les points de menu suivants:

- **Recherche:** ce point de menu vous permet d'effectuer une recherche ciblée par mot-clé.
- **Démarrage rapide:** vous trouverez ici des informations importantes vous permettant de démarrer immédiatement votre véhicule.
- **Conseils:** vous trouverez ici des conseils relatifs à l'utilisation de votre véhicule dans certaines situations.
- **Messages:** vous trouverez ici des informations complémentaires relatives aux messages du combiné d'instruments.
- **Favoris:** vous trouverez ici une liste de tous les favoris mémorisés.

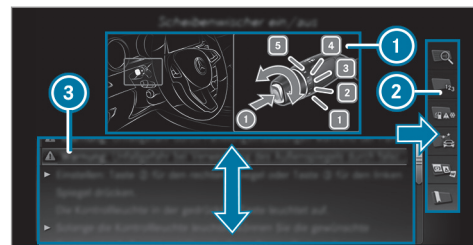

- ① Image
- ② Menu
- ③ Zone de navigation

Vous pouvez afficher certaines sections de la notice d'utilisation numérique (Avertissements, par exemple) en les mettant en surbrillance, puis en appuyant dessus.

- ⓘ Vous trouverez également la notice d'utilisation dans l'application Mercedes-Benz Guides disponible dans les App Stores habituels.

Protection de l'environnement

Véhicules hybrides rechargeables : tenez compte des remarques qui figurent dans la notice d'utilisation complémentaire. Sinon, vous risquez de ne pas être averti des dangers qui pourraient se présenter.



PROTECTION DE L'ENVIRONNEMENT Dégradation de l'environnement due aux conditions d'utilisation et au style de conduite

Les émissions polluantes de votre véhicule sont directement liées à l'utilisation du véhicule.

Vous pouvez contribuer à la protection de l'environnement en utilisant votre véhicule de manière écologique. Pour cela, tenez compte des recommandations suivantes concernant les conditions d'utilisation et le style de conduite.

Conditions d'utilisation :

- ▶ Veillez toujours à ce que la pression des pneus soit correcte.

- ▶ Ne transportez pas de charges inutiles, telles qu'une galerie de toit dont vous n'avez plus besoin.
- ▶ Respectez les intervalles de maintenance. L'entretien régulier du véhicule contribue également à la protection de l'environnement.
- ▶ Confiez toujours les travaux de maintenance à un atelier qualifié.

Style de conduite :

- ▶ N'appuyez pas sur la pédale d'accélérateur lors du démarrage du moteur.
- ▶ Ne faites pas chauffer le moteur à l'arrêt.
- ▶ Adoptez un style de conduite prévoyant et maintenez toujours une distance suffisante par rapport au véhicule qui vous précède.
- ▶ Évitez les accélérations et les coups de frein fréquents et brusques.

- ▶ Changez de rapport à temps et ne montez dans chaque rapport qu'aux $\frac{2}{3}$ du régime maximal.
- ▶ Arrêtez le moteur pendant les temps d'attente dus aux conditions de circulation, par exemple en utilisant la fonction Start/Stop ECO.
- ▶ Adoptez une conduite économique. Tenez compte de l'affichage ECO pour adopter un style de conduite économique.

Informations et recommandations relatives à l'environnement:

Il est recommandé de régénérer et recycler les matériaux et les substances plutôt que de les éliminer immédiatement.

Les réglementations et directives environnementales en vigueur servent à préserver l'environnement et doivent être respectées scrupuleusement.

Pièces d'origine Mercedes-Benz



PROTECTION DE L'ENVIRONNEMENT

Dommages écologiques en cas de non-utilisation d'organes recyclés en échange standard

La société Daimler AG offre des organes en échange standard et pièces recyclés de même qualité que les pièces neuves. Ils disposent donc de la même garantie pour vices cachés que les pièces neuves.

- ▶ Utilisez les organes en échange standard et pièces recyclés de la société Daimler AG.



REMARQUE Dysfonctionnement des systèmes de retenue en cas d'installation d'accessoires, de réparations ou de travaux de soudage

Les airbags, les rétracteurs de ceinture ainsi que les calculateurs et capteurs des systèmes de retenue peuvent être montés aux emplacements suivants du véhicule:

- Portes
 - Montants de porte
 - Bas de porte
 - Sièges
 - Poste de conduite
 - Combiné d'instruments
 - Console centrale
- ▶ N'installez aucun accessoire (systèmes audio, par exemple) à ces emplacements.
 - ▶ N'effectuez aucune réparation ni travaux de soudage.



Confiez le montage ultérieur d'accessoires à un atelier qualifié.

Si vous utilisez des pièces, des pneus et des jantes ou des accessoires importants pour la sécurité non homologués par Mercedes-Benz, la sécurité de fonctionnement de votre véhicule risque d'être compromise. Le fonctionnement de systèmes importants pour la sécurité, tels que le système de freinage, risque d'être perturbé. Utilisez uniquement des pièces d'origine Mercedes-Benz ou des pièces de qualité équivalente. Utilisez uniquement des pneus et des jantes ainsi que des accessoires qui ont été homologués pour votre type de véhicule.

Les pièces d'origine Mercedes-Benz sont soumises à des contrôles qualité très stricts. Chaque pièce a été spécialement conçue, fabriquée ou choisie pour les véhicules Mercedes-Benz et leur est adaptée. Il est par conséquent recommandé d'utiliser uniquement des pièces d'origine Mercedes-Benz.

Plus de 300 000 pièces d'origine Mercedes-Benz différentes sont disponibles pour les modèles Mercedes-Benz.

Tous les points de service Mercedes-Benz entretiennent un stock de pièces d'origine Mercedes-Benz pour les travaux de maintenance et de réparation nécessaires. En outre, des centres de livraison de pièces répartis de manière stratégique assurent un service de pièces rapide et fiable.

Pour toute commande de pièces d'origine Mercedes-Benz, indiquez toujours le numéro d'identification du véhicule (VIN) (→ page 511).

Notice d'utilisation

Cette notice d'utilisation décrit tous les modèles ainsi que l'ensemble des équipements de série et optionnels qui étaient disponibles pour votre véhicule au moment de la clôture de la rédaction de cette notice d'utilisation. Des divergences sont possibles selon les pays. Notez que votre véhicule n'est pas obligatoirement équipé de toutes les fonctions décrites. Cela vaut également pour les fonctions et systèmes importants pour la sécurité. Par conséquent, l'équipement de votre véhicule peut différer de certaines descriptions et illustrations.

Tous les systèmes dont votre véhicule est équipé sont répertoriés dans le contrat de vente d'origine de votre véhicule.

Pour toute question relative à l'équipement et à son utilisation, adressez-vous à un point de service Mercedes-Benz.

La notice d'utilisation et le carnet de maintenance sont des documents importants qui doivent être conservés dans le véhicule.

Maintenance et conduite

Conduite en dehors des Etats-Unis ou du Canada

Si vous voyagez à l'étranger avec votre véhicule, tenez compte des remarques suivantes:

- Il est possible que les points de service et les pièces de rechange ne soient pas disponibles immédiatement.
- Il est possible que du carburant sans plomb pour véhicules équipés d'un catalyseur ne soit pas disponible. Le carburant plombé peut provoquer des dommages au niveau du catalyseur.

- Il est possible que le carburant ait un indice d'octane considérablement plus faible. Un carburant inapproprié peut provoquer des dommages au niveau du moteur.

Certains modèles de Mercedes-Benz sont disponibles en Europe par l'intermédiaire du European Delivery Program (programme de livraison européen). Pour obtenir de plus amples informations, adressez-vous à un point de service Mercedes-Benz ou envoyez un courrier à l'une des adresses suivantes:

Etats-Unis :

Mercedes-Benz USA, LLC
European Delivery Department
One Mercedes Drive
Montvale, NJ 07645-0350

Canada :

Mercedes-Benz Canada, Inc.
European Delivery Department
98 Vanderhoof Avenue
Toronto, Ontario M4G 4C9

Maintenance

Votre conseiller clientèle atteste l'exécution de la maintenance dans le rapport de maintenance.

Roadside Assistance

Le programme Roadside Assistance de Mercedes-Benz vous offre une assistance technique en cas de panne. Les appels passés au numéro gratuit du programme Roadside Assistance sont traités 24/24 heures par nos collaborateurs. Et cela, 365 jours par an.

1-800-FOR-MERCEdes (1-800-367-6372) (pour les Etats-Unis)

1-800-387-0100 (pour le Canada)

Pour de plus amples informations, reportez-vous à la brochure relative au programme Roadside Assistance de Mercedes-Benz (pour les Etats-Unis) ou au chapitre «Roadside Assistance» du carnet de maintenance et de garantie (pour le Canada). Vous trouverez ces 2 documents dans le porte-documents de votre véhicule.

Changement d'adresse ou changement de propriétaire

En cas de changement d'adresse, veuillez nous envoyer la «Notification de changement d'adresse» qui se trouve dans le carnet de maintenance et de garantie ou contacter le Customer Assistance Center de Mercedes-Benz (Etats-Unis) au numéro 1-800-FOR-MERCEdes (1-800-367-6372) ou le Customer Service (Canada) au numéro 1-800-387-0100. De cette manière, nous serons en mesure de vous joindre à temps, en cas de besoin.

Si vous vendez votre Mercedes, veuillez laisser l'ensemble des documents dans le véhicule afin que le prochain propriétaire puisse en disposer. Si vous avez acheté un véhicule d'occasion, veuillez nous envoyer la «Notification de l'achat d'un véhicule d'occasion» qui se trouve dans le carnet de maintenance et de garantie ou contacter le Customer Assistance Center de Mercedes-Benz (Etats-Unis) au numéro 1-800-FOR-MERCEdes (1-800-367-6372) ou le Customer Service (Canada) au numéro 1-800-387-0100.

Informations importantes pour les particuliers et preneurs de leasing de véhicules Mercedes-Benz en Californie

Si vous résidez en Californie, vous avez droit au remplacement du véhicule ou au remboursement du prix d'achat ou de leasing dès lors que Mercedes-Benz USA, LLC et/ou des ateliers et points de service agréés ne sont pas en mesure, après plusieurs réparations justifiées, d'éliminer les dommages ou dysfonctionnements importants survenus sur le véhicule et couverts par la garantie légale contractuelle.

Les clients qui achètent ou prennent un véhicule en leasing peuvent faire réparer leur véhicule dans un délai de 18 mois à compter de la livraison ou jusqu'à un kilométrage de 18 000 miles (29 000 km), en fonction de l'éventualité qui survient en premier, lorsque

- (1) le même défaut ou dommage critique peut provoquer des blessures graves voire mortelles des occupants du véhicule pendant la marche ET que ce défaut a déjà été réparé 2 fois ET que Mercedes-Benz, LLC a été

informé par écrit de la nécessité d'une réparation

- (2) le même défaut ou dommage, moins critique que celui mentionné au point (1), a déjà été réparé 4 fois ET que Mercedes-Benz a été informé par écrit de la nécessité d'une réparation
- (3) le véhicule ne peut pas être utilisé pendant plus de 30 jours calendaires suite à des travaux de réparation dus aux mêmes défauts ou dommages critiques ou à d'autres défauts ou dommages critiques

Veillez envoyer vos notifications écrites à l'adresse:

Mercedes-Benz USA, LLC
Customer Assistance Center
3 Mercedes Drive
Montvale, NJ 07645-0350

Sécurité de fonctionnement

Véhicules hybrides rechargeables : tenez compte des remarques qui figurent dans la

notice d'utilisation complémentaire. Sinon, vous risquez de ne pas être averti des dangers qui pourraient se présenter.

⚠ ATTENTION Risque d'accident dû à des dysfonctionnements ou à la défaillance de systèmes

Si vous ne faites pas effectuer les travaux de maintenance prescrits ou les réparations nécessaires, des dysfonctionnements ou des défaillances peuvent survenir.

- ▶ Confiez toujours les travaux de maintenance prescrits ainsi que les réparations requises à un atelier qualifié.

⚠ ATTENTION Risque d'accident et de blessure dû à des modifications effectuées de façon non conforme sur des composants électroniques

Des modifications effectuées sur les composants électroniques, leur logiciel ou leurs câblages peuvent compromettre leur fonctionnement et/ou le fonctionnement d'au-

tres composants interconnectés. Des systèmes importants pour la sécurité peuvent notamment être affectés.

Ils risquent alors de ne plus fonctionner correctement et/ou de compromettre la sécurité de fonctionnement du véhicule.

- ▶ N'intervenez en aucun cas sur les câblages ni sur les composants électroniques ou leurs logiciels.
- ▶ Confiez toujours les travaux sur les appareils électriques ou électroniques à un atelier qualifié.

⚠ ATTENTION Risque d'incendie dû au contact de composants brûlants du système d'échappement avec des matières inflammables

Si des matières inflammables, telles que des feuilles, de l'herbe ou des branches, entrent en contact avec des pièces brûlantes du système d'échappement, elles peuvent s'enflammer.

- ▶ Lorsque vous roulez sur des routes non stabilisées ou en tout-terrain, contrôlez régulièrement le soubassement.
- ▶ Retirez en particulier les végétaux ou autres matières inflammables restés coincés.
- ▶ En cas de dommages, prenez immédiatement contact avec un atelier qualifié.

1 REMARQUE Endommagement du véhicule

Le véhicule peut être endommagé notamment dans les cas suivants:

- Le véhicule touche le sol, par exemple sur un bord de trottoir élevé ou sur des chemins non stabilisés.
- Le véhicule franchit trop rapidement un obstacle, par exemple un trottoir, un ralentisseur ou un nid de poule.
- Un objet lourd heurte le soubassement ou des éléments du train de roulement.

Dans ces situations ou dans des situations similaires, la carrosserie, le soubassement, les éléments du train de roulement, les jantes ou les pneus risquent également de subir des dommages non visibles. Les composants endommagés de cette manière risquent de tomber en panne inopinément ou de ne plus supporter les contraintes développées lors d'un accident comme prévu.

Si le revêtement du soubassement est endommagé, des matières inflammables (des feuilles, de l'herbe ou des branches, par exemple) peuvent s'accumuler entre le soubassement et son revêtement. Si ces matières entrent en contact avec des pièces brûlantes du système d'échappement, elles risquent de s'enflammer.

- ▶ Faites immédiatement contrôler et réparer le véhicule par un atelier qualifié.

ou

- ▶ Si la sécurité de marche du véhicule est compromise, arrêtez-vous immédiatement en tenant compte des conditions

de circulation et prenez contact avec un atelier qualifié.

Déclaration de conformité des composants du véhicule commandés par radio

Etats-Unis : «Les émetteurs-récepteurs radio de ce véhicule sont conformes à la partie 15 des dispositions FCC. Leur utilisation est soumise aux 2 conditions suivantes: 1) Ces appareils ne doivent pas être une source de perturbations nuisibles. 2) Ces appareils doivent pouvoir supporter les perturbations captées, notamment celles qui pourraient causer des fonctionnements indésirables. Les transformations et modifications qui n'ont pas été expressément autorisées par l'instance responsable de la conformité peuvent entraîner le retrait de l'autorisation d'utilisation de l'appareil.»

Canada : «Les émetteurs-récepteurs radio de ce véhicule sont conformes aux normes CNR exemptes de licence d'Industrie Canada. Leur utilisation est soumise aux 2 conditions suivantes: (1) Ces appareils ne doivent pas être une

source de perturbations. (2) Ces appareils doivent pouvoir supporter les perturbations captées, notamment celles qui pourraient causer des fonctionnements indésirables.»

Etats-Unis : «Charge sans câble pour radiotéléphones mobiles (modèle: D-WMI2015A): l'unité de charge est conforme à la partie 18 des dispositions FCC.»

Nom et adresse de l'entreprise responsable:

Continental Automotive Systems US Inc.
2400 Executive Hills Drive
Auburn Hills, MI 48326- 2980
Etats-Unis d'Amérique

Prise de diagnostic

La prise de diagnostic est destinée au raccordement d'appareils de diagnostic par un atelier qualifié.

⚠ ATTENTION Risque d'accident en cas de raccordement d'appareils à la prise de diagnostic

Si vous raccordez des appareils à la prise de diagnostic du véhicule, le fonctionnement des systèmes du véhicule risque d'être compromis.

La sécurité de fonctionnement du véhicule risque alors d'être compromise.

- ▶ Raccordez à la prise de diagnostic du véhicule uniquement des appareils homologués par Mercedes-Benz pour le véhicule.

⚠ ATTENTION Risque d'accident dû à des objets se trouvant sur le plancher côté conducteur

Les objets éventuellement posés sur le plancher côté conducteur risquent d'entraver la course de la pédale ou de bloquer une pédale si celle-ci est enfoncée.

Cela compromet la sécurité de fonctionnement et la sécurité routière du véhicule.

- ▶ Rangez tous les objets en lieu sûr dans le véhicule afin d'éviter qu'ils ne se retrouvent sur le plancher côté conducteur.
- ▶ Fixez toujours les tapis de sol conformément aux prescriptions afin de ne pas entraver la course des pédales.
- ▶ N'utilisez pas de tapis de sol non fixés et ne superposez pas plusieurs tapis de sol.

! REMARQUE Décharge de la batterie en cas d'utilisation d'appareils branchés sur la prise de diagnostic

L'utilisation d'appareils branchés sur la prise de diagnostic sollicite la batterie.

- ▶ Contrôlez l'état de charge de la batterie.
- ▶ Si l'état de charge de la batterie est faible, chargez-la en effectuant un long trajet, par exemple.

Si vous raccordez des appareils à la prise de diagnostic, les données relatives au contrôle des émissions de gaz d'échappement risquent d'être remises à zéro, par exemple. Il se peut alors que le véhicule ne réponde pas aux exigences du prochain contrôle antipollution effectué dans le cadre du contrôle technique.

Atelier qualifié

Véhicules hybrides rechargeables : tenez compte des remarques qui figurent dans la notice d'utilisation complémentaire. Sinon, vous risquez de ne pas être averti des dangers qui pourraient se présenter.

Un point de service Mercedes-Benz est un atelier qualifié. Celui-ci dispose des connaissances, de l'outillage et des qualifications nécessaires pour mener à bien les travaux requis sur le véhicule. Cela vaut notamment pour les travaux importants pour la sécurité.

Confiez toujours les travaux suivants sur le véhicule à un atelier qualifié:

- Travaux importants pour la sécurité

- Travaux de maintenance
- Travaux de réparation
- Modifications, pose ou transformation de composants
- Travaux sur les composants électroniques

Mercedes-Benz vous recommande de vous adresser à un point de service Mercedes-Benz.

Utilisation conforme du véhicule

Si vous enlevez des étiquettes d'avertissement autocollantes, vous ou d'autres personnes risquez de ne pas être avertis de certains dangers. Laissez les étiquettes d'avertissement autocollantes à leur emplacement.

Lors de l'utilisation du véhicule, tenez compte

- des consignes de sécurité qui figurent dans la présente notice
- des caractéristiques techniques du véhicule
- du code de la route et des règles de circulation
- des lois relatives aux véhicules à moteur et des normes de sécurité

Problèmes relatifs au véhicule

Si votre véhicule présente des problèmes pouvant notamment compromettre sa sécurité, adressez-vous à un point de service Mercedes-Benz agréé dans le but d'effectuer un diagnostic de votre véhicule et d'éliminer les défauts. Si celui-ci n'a pas pu résoudre le problème à votre entière satisfaction, adressez-vous à nouveau à un point de service Mercedes-Benz ou envoyez un courrier à l'adresse ci-après.

Etats-Unis :

Customer Assistance Center
Mercedes-Benz USA, LLC
3 Mercedes Drive
Montvale, NJ 07645-0350

Canada :

Customer Relations Department
Mercedes-Benz Canada, Inc.
98 Vanderhoof Avenue
Toronto, Ontario M4G 4C9

Signallement des défauts essentiels pour la sécurité

Uniquement pour les Etats-Unis:

Le présent texte est reproduit d'après les directives applicables aux fabricants en vertu du titre 49, partie 575, du Code américain des règlements fédéraux et conformément au «National Traffic and Motor Vehicle Safety Act of 1966».

Si vous soupçonnez que votre véhicule présente un défaut qui pourrait provoquer un accident ou des blessures graves voire mortelles, vous devez en informer immédiatement l'Agence fédérale américaine de sécurité routière (NHTSA) ainsi que Mercedes-Benz USA, LLC.

Si des réclamations similaires sont adressées à la NHTSA, cette dernière peut lancer une enquête. S'il est alors établi qu'un groupe de véhicules présente un vice de sécurité, la NHTSA peut ordonner une campagne de rappel et de réparation. La NHTSA ne peut cependant pas prendre part aux disputes privées entre vous, votre distributeur et Mercedes-Benz USA, LLC.

Vous pouvez contacter la NHTSA par téléphone par l'intermédiaire de la Vehicle Safety Hotline

au 1-888-327-4236 (TTY : 1-800-424-9153) (aux Etats-Unis), sur le site Internet <http://www.safercar.gov> ou par courrier à l'adresse: Administrator, NHTSA, 400 Seventh Street, SW., Washington, DC 20590, Etats-Unis.

Pour de plus amples informations sur la sécurité des véhicules, consultez le site Internet suivant: <http://www.safercar.gov>.

Garantie pour vices cachés

! **REMARQUE** Dommages sur le véhicule suite au non-respect des instructions figurant dans cette notice d'utilisation

Le non-respect des instructions données dans cette notice d'utilisation peut provoquer des dommages au niveau de votre véhicule.

Ces dommages ne sont couverts ni par la garantie pour vices cachés de Mercedes-Benz ni par la garantie contractuelle accordée aux véhicules neufs ou d'occasion.

▶ Suivez les instructions données dans cette notice d'utilisation concernant l'utilisation conforme de votre véhicule et les risques d'endommagement.

Codes QR pour la fiche de désincarcération

Des codes QR se trouvent dans la trappe de réservoir et de l'autre côté, sur le montant B. En cas d'accident, les services de secours peuvent rapidement déterminer la fiche de désincarcération requise pour votre véhicule à l'aide des codes QR. La fiche de désincarcération actuelle contient, sous une forme compacte, les informations les plus importantes relatives à votre véhicule (le cheminement des câbles électriques, par exemple).

Pour de plus amples informations, consultez le <http://www.mercedes-benz.de/qrcode>.

Mémorisation de données

Calculateurs électroniques

Votre véhicule est doté de calculateurs électroniques. Certains d'entre eux sont nécessaires au bon fonctionnement de votre véhicule. D'autres vous assistent lors de la conduite (systèmes d'aide à la conduite). De plus, votre véhicule met à votre disposition des fonctions de confort et de divertissement dont la gestion est également rendue possible par des calculateurs électroniques.

Les calculateurs électroniques contiennent des mémoires de données pouvant sauvegarder de manière temporaire ou durable des informations techniques sur les conditions du véhicule, la sollicitation des composants, la maintenance nécessaire ainsi que les événements et défauts techniques.

Ces informations documentent en général l'état d'un composant, d'un module, d'un système ou de l'environnement, par exemple

- l'état de fonctionnement de composants du système (niveaux de remplissage, état de la batterie, pression des pneus, par exemple)

- les messages de statut du véhicule ou de ses différents composants (vitesse de rotation des roues/vitesse, décélération, accélération transversale, indicateur de bouclage des ceintures de sécurité, par exemple)
- les défauts de composants importants du système (éclairage, freins, par exemple)
- les informations relatives aux événements susceptibles d'entraîner l'endommagement du véhicule
- les réactions des systèmes dans des situations de marche particulières (déclenchement d'un airbag ou intervention des systèmes de régulation du comportement dynamique, par exemple)
- les conditions environnantes (température, capteur de pluie, par exemple)

En plus d'assurer les fonctions premières des calculateurs, ces données servent à détecter et supprimer les défauts et permettent au fabricant d'optimiser les fonctions du véhicule. La plupart de ces données sont éphémères et ne sont traitées que par le véhicule. Seule une petite partie

des données est stockée dans les mémoires des événements et des défauts.

Lorsque vous avez recours à des prestations de service, ces informations techniques peuvent être lues dans le véhicule par des techniciens du réseau de maintenance (ateliers ou fabricant, par exemple) ou par des tiers (services de dépannage, par exemple). Les prestations de service couvrent notamment les travaux de réparation, les procédures de maintenance, les recours en garantie et les mesures d'assurance qualité. La lecture s'effectue par l'intermédiaire de la prise de diagnostic prescrite par la loi à l'intérieur du véhicule. Les données sont relevées, traitées et utilisées dans un point du réseau de maintenance ou par un tiers. Elles documentent l'état technique du véhicule, aident à déterminer les défauts ainsi qu'à améliorer la qualité du véhicule et sont transmises au fabricant si nécessaire. En outre, la responsabilité produite incombe au fabricant. A cet effet, les données techniques du véhicule lui sont nécessaires.

Les mémoires des défauts du véhicule peuvent être remises à zéro par un atelier dans le cadre de travaux de réparation ou de maintenance.

En fonction de l'équipement sélectionné, vous pouvez vous-même fournir des données pour les fonctions de confort et d'info-divertissement du véhicule.

Cela vaut, par exemple, pour

- les données multimédia telles que de la musique, des films ou des photos à lire dans un système multimédia intégré
- les données du carnet d'adresses à utiliser en liaison avec un dispositif mains libres intégré ou un système de navigation intégré
- les destinations saisies
- les données relatives à l'utilisation de services Internet

Ces données peuvent être enregistrées localement dans le véhicule ou se trouver sur un appareil que vous avez raccordé au véhicule (smartphone, clé USB ou lecteur MP3, par exemple). Si ces données sont enregistrées dans le véhicule, vous pouvez les supprimer à tout moment. De

plus, vous seul avez la possibilité de transférer ces données à un tiers, en particulier dans le cadre de l'utilisation de services Internet conformément à vos réglages personnels.

Vous pouvez mémoriser les réglages confort et les fonctions de personnalisation dans le véhicule et les modifier à tout moment.

En fonction de l'équipement de votre véhicule, cela vaut, par exemple, pour

- les réglages de la position des sièges et du volant
- les réglages du train de roulement et de la climatisation
- les fonctions de personnalisation telles que l'éclairage intérieur

Si votre véhicule est équipé en conséquence, vous pouvez raccorder votre smartphone ou un autre terminal mobile à votre véhicule. Vous pouvez alors commander cet appareil par l'intermédiaire d'éléments de commande intégrés au véhicule. Le système multimédia peut ainsi afficher l'image et diffuser le son du smartphone. En même temps, certaines informations sont transmises à votre smartphone.

En fonction du type d'intégration, il s'agit notamment

- d'informations générales sur le véhicule
- de données de position

Cela vous permet d'utiliser certaines applications de votre smartphone, telles que le système de navigation ou la lecture de fichiers musicaux. Il n'y a aucune autre interaction entre le smartphone et le véhicule (accès actif aux données du véhicule, par exemple). Le type de traitement informatique des données qui est effectué par la suite est défini par le fournisseur correspondant à l'application utilisée. La possibilité de réglages et la nature de ceux-ci dépendent de l'application concernée et du système d'exploitation de votre smartphone.

Services en ligne

Connexion au réseau de téléphonie mobile

Si votre véhicule dispose d'une connexion au réseau de téléphonie mobile, ce dernier permet l'échange de données entre votre véhicule et d'autres systèmes. La connexion au réseau de

téléphonie mobile s'effectue par l'intermédiaire de l'émetteur-récepteur propre au véhicule ou des terminaux mobiles que vous raccordez au véhicule (un smartphone, par exemple). Cette connexion permet d'utiliser des fonctions en ligne. Il est ainsi possible d'accéder à des services en ligne et des applications que le fabricant ou d'autres fournisseurs ont mis à disposition.

Services mis à disposition par le fabricant

Pour les services en ligne du fabricant, les fonctions respectives sont décrites par le fabricant aux endroits appropriés (notice d'utilisation, page Web du fabricant, par exemple) et les informations associées relatives à la protection des données y sont indiquées. Certains services en ligne peuvent utiliser des données personnelles. L'échange de données qui a alors lieu se fait au moyen d'une connexion protégée, par exemple avec les systèmes informatiques prévus à cet effet par le fabricant. La collecte, le traitement et l'utilisation de données personnelles via les services mis à disposition sont uniquement effectués sur la base d'une autorisation légale ou d'un consentement.

En règle générale, vous avez la possibilité d'activer ou de désactiver ces services et fonctions (en partie payants). Dans certains cas, cela vaut également pour l'ensemble de la connexion de données du véhicule. Cela ne s'applique pas aux fonctions et services prescrits par la loi.

Services tiers

S'il est possible d'utiliser des services en ligne d'autres fournisseurs, la responsabilité de ces services ainsi que les termes de confidentialité et les conditions relatives à la protection des données incombent exclusivement au fournisseur concerné. Le fabricant n'a alors aucune influence sur les contenus échangés.

Veillez par conséquent vous informer sur la nature, l'ampleur et l'objectif de la collecte et de l'utilisation des données personnelles par des services tiers auprès du fournisseur respectif.

COMAND/mbrace

Si votre véhicule est équipé du système COMAND ou du système mbrace, des données supplémentaires relatives à la conduite du véhicule, aux conditions d'utilisation du véhicule

dans certaines situations et à la position du véhicule sont enregistrées par le système COMAND ou le système mbrace.

Vous trouverez de plus amples informations dans le chapitre «Système multimédia» et/ou dans les conditions générales de vente de mbrace.

Enregistreur de données d'accident

Ce véhicule est équipé d'un enregistreur de données d'accident (Event Data Recorder, EDR). Dans certains cas de collision ou dans des situations similaires (déclenchement d'un airbag ou collision avec un obstacle sur la chaussée), l'enregistreur de données d'accident enregistre des données qui permettent ensuite d'analyser le comportement des systèmes du véhicule concerné. L'enregistreur de données d'accident est conçu pour l'enregistrement des données relatives à la dynamique du véhicule ainsi qu'aux systèmes de sécurité du véhicule sur une brève période, de 30 secondes maximum en règle générale.

L'enregistreur de données d'accident de ce véhicule est conçu pour la saisie des données suivantes:

- Etat de fonctionnement des différents systèmes dans votre véhicule
- Informations concernant le bouclage des ceintures de sécurité côté conducteur et passager
- Informations concernant l'actionnement de la pédale d'accélérateur et/ou de frein, et, le cas échéant, le degré d'enfoncement
- Vitesse du véhicule

Ces données peuvent contribuer à une meilleure compréhension des circonstances dans lesquelles se produisent accidents et blessures.

REMARQUE: les données EDR de votre véhicule ne sont alors enregistrées que si la situation n'est pas banale. Dans les situations normales de conduite, l'enregistreur de données d'accident ne saisit aucune donnée. Les données personnelles (nom, sexe, âge et lieu de l'accident, par exemple) ne sont en aucun cas saisies. Les données saisies par l'enregistreur de données d'accident peuvent toutefois être regroupées

avec les données à caractère personnel habituellement recueillies par des tiers (autorités pénales, par exemple) dans le cadre d'une enquête suite à un accident.

Pour pouvoir lire les données saisies par l'enregistreur de données d'accident, l'accès au véhicule et/ou à l'enregistreur de données d'accident ainsi que des appareils spéciaux sont nécessaires. Les informations peuvent être lues non seulement par le constructeur automobile mais aussi par des tiers disposant des appareils spéciaux indiqués. La lecture s'effectue via un accès au véhicule ou à l'enregistreur de données d'accident.

Les données saisies par l'enregistreur de données d'accident peuvent notamment être utilisées dans les affaires civiles ou pénales pour la reconstitution de l'accident, en vue de la détermination des droits à des dommages et intérêts ainsi qu'en ce qui concerne la sécurité du véhicule. L'outil CDR (Crash Data Retrieval) utilisé pour la lecture des données provenant de l'enregistreur de données d'accident étant disponible dans le commerce, Mercedes-Benz USA, LLC («MBUSA») décline expressément toute respon-

sabilité en relation avec l'extraction de ces informations par des techniciens non autorisés de Mercedes-Benz.

MBUSA ne divulgue pas de données EDR à des tiers sans l'approbation du propriétaire du véhicule ou, si le véhicule est en leasing, sans l'approbation du preneur de leasing. Y font toutefois exception les réponses à des citations à comparaître provenant des agents des services répressifs des autorités nationales, fédérales ou locales en relation avec ou à la suite d'actions en justice dans lesquelles MBUSA ou ses filiales ou ses sociétés en participation sont impliquées, ou découlant de prescriptions légales.

Avertissement: l'enregistreur de données d'accident fait partie intégrante du module des systèmes de retenue supplémentaires. La manipulation, modification ou suppression de composants de l'enregistreur de données d'accident peut éventuellement entraîner un dysfonctionnement du module des systèmes de retenue supplémentaires et d'autres systèmes.

Le droit fédéral prime sur les lois ou prescriptions de certains Etats fédéraux qui pourraient être en conflit avec le droit fédéral en ce qui

concerne les enregistreurs de données d'accident. Dans le cas d'un tel conflit, c'est donc le droit fédéral qui s'applique. A la fin février 2013, 13 Etats fédéraux ont adopté des lois concernant les enregistreurs de données d'accident.

Droits d'auteur

Logiciels libres et open source

Vous trouverez des informations concernant les licences relatives aux logiciels libres et open source utilisés dans votre véhicule sur le support de données qui se trouve dans le porte-documents de votre véhicule et les mises à jour disponibles sur Internet à l'adresse suivante:

<http://www.mercedes-benz.com/opensource>

Marques déposées

- Bluetooth® est une marque déposée de Bluetooth SIG, Inc.
- DTS™ est une marque déposée de DTS, Inc.
- Dolby® et MLP™ sont des marques déposées de Dolby Laboratories.
- BabySmart™, ESP® et PRE-SAFE® sont des marques déposées de Daimler AG.
- HomeLink® est une marque déposée de Johnson Controls.
- iPod® et iTunes® sont des marques déposées de Apple Inc.
- Burmester® est une marque déposée de Burmester Audiosysteme GmbH.
- Microsoft® et Windows media® sont des marques déposées de Microsoft Corporation.
- SIRIUS® est une marque déposée de Sirius XM radio Inc.
- HD Radio™ est une marque déposée de iBiquity Digital Corporation.
- Gracenote® est une marque déposée de Gracenote, Inc.
- ZAGATSurvey® et les marques y afférentes sont des marques déposées de ZagatSurvey, LLC.

Systèmes de retenue

Protection prévue par le système de retenue

Les systèmes de retenue comprennent les éléments suivants:

- les systèmes de ceintures de sécurité
- les airbags
- les systèmes de retenue pour enfants
- les systèmes de fixation pour siège enfant

En cas d'accident, le système de retenue peut réduire le risque de contact des occupants du véhicule avec des parties de l'habitacle. Par ailleurs, le système de retenue peut réduire les charges auxquelles sont soumis les occupants du véhicule lors d'un accident.

Une ceinture de sécurité ne peut déployer son potentiel de protection que si elle est correctement bouclée. En fonction du type d'accident détecté, les rétracteurs de ceinture et/ou les airbags agissent en complément des ceintures de sécurité correctement bouclées. Les accidents ne provoquent pas tous le déclenchement des rétracteurs de ceinture et/ou des airbags.

Pour que les systèmes de retenue puissent apporter la protection prévue, chaque occupant du véhicule doit tenir compte des remarques suivantes:

- boucler correctement la ceinture de sécurité
- adopter une position assise aussi droite que possible avec le dos contre le dossier
- être, si possible, assise de telle manière que les pieds reposent sur le sol
- toujours protéger les personnes mesurant moins de 5 ft (1,50 m) par un système de retenue supplémentaire adapté aux véhicules Mercedes-Benz

Aucun système actuellement disponible n'est cependant en mesure d'exclure complètement le risque de blessures et de décès pour toutes les circonstances d'accident. La ceinture de sécurité et l'airbag, en particulier, n'offrent en général aucune protection contre les objets qui pénètrent à l'intérieur du véhicule. Le risque de blessures provoquées par le déclenchement de l'airbag ne peut pas être complètement exclu.

Limitation de la protection prévue par le système de retenue

⚠ ATTENTION Risque de blessure ou danger de mort dû à des modifications au niveau du système de retenue

Toute modification effectuée sur les systèmes de retenue risque d'en compromettre le fonctionnement.

Les systèmes de retenue ne peuvent alors plus protéger les occupants du véhicule comme prévu et peuvent ne pas se déclencher en cas d'accident ou se déclencher de manière inopinée, par exemple.

- ▶ Ne modifiez jamais les éléments des systèmes de retenue.
- ▶ N'intervenez en aucun cas sur le câblage ni sur les composants électroniques ou leurs logiciels.

Si le véhicule doit être adapté à une personne ayant un handicap physique, contactez un point de service Mercedes-Benz pour plus de détails.

Uniquement pour les Etats-Unis: contactez notre Customer Assistance Center au numéro 1-800-FOR-MERCedes (1-800-367-6372) pour plus de détails.

Disponibilité des systèmes de retenue

Lorsque vous mettez le contact, le voyant d'alerte des systèmes de retenue  s'allume pendant l'autodiagnostic. Il s'éteint au plus tard quelques secondes après le démarrage du véhicule. Les composants des systèmes de retenue sont alors disponibles.

Défaut de fonctionnement du système de retenue

Si l'un des cas suivants se présente, cela signifie qu'une panne est survenue sur le système de retenue:

- Le voyant d'alerte du système de retenue  ne s'allume pas lorsque le contact est mis.

- Pendant la marche, le voyant d'alerte du système de retenue  est allumé en permanence ou s'allume de façon répétée.

⚠ ATTENTION Risque de blessure ou danger de mort dû à des dysfonctionnements au niveau du système de retenue

Lorsque le système de retenue est en panne, certains composants du système de retenue risquent de se déclencher de manière intempestive ou ne pas se déclencher comme prévu en cas d'accident. Cela peut concerner les rétracteurs de ceinture ou les airbags, par exemple.

- ▶ Faites immédiatement contrôler et réparer le système de retenue par un atelier qualifié.

Fonctionnement du système de retenue en cas d'accident

Le principe de fonctionnement du système de retenue dépend de la gravité de l'accident qui est déterminée au préalable et de la nature de l'accident:

- collision frontale
- collision arrière
- collision latérale
- retournement du véhicule

La détection des seuils d'activation des composants du système de retenue passe par l'évaluation des valeurs de capteurs mesurées dans différentes zones du véhicule. Cette flexibilité permet d'agir par anticipation. Le déclenchement des composants du système de retenue doit en effet intervenir pendant la phase initiale de la collision.

Les facteurs qui ne sont visibles ou mesurables qu'après la collision ne peuvent pas jouer un rôle décisif dans le déclenchement des airbags. Ils ne donnent pas non plus d'information à ce sujet.

Le véhicule peut se déformer de manière importante sans qu'un airbag ne se déclenche. C'est le cas lorsque l'impact touche uniquement des parties du véhicule relativement faciles à déformer et qu'une décélération élevée du véhicule ne se produit pas. A l'inverse, un airbag peut se déclencher sans que le véhicule ne subisse de déformations importantes. La décélération du véhicule peut, par exemple, être suffisamment importante lorsque l'impact touche des parties du véhicule très rigides comme les longerons.

Les composants du système de retenue peuvent s'activer ou se déclencher indépendamment les uns des autres:

Composants	Situation de déclenchement
Rétracteur de ceinture	Collision frontale, collision arrière, collision latérale, retournement
Airbag conducteur, airbag passager	Collision frontale

Airbag genoux	Collision frontale
Airbag latéral	Collision latérale
Airbag rideau	Collision latérale, retournement, collision frontale
Airbag ceinture	Collision frontale
Cushionbag	Collision frontale

L'airbag passager peut uniquement se déclencher en cas d'accident si le voyant PASSENGER AIR BAG OFF est éteint. Lorsque le siège passager est occupé, assurez-vous avant et pendant la marche que l'état de l'airbag passager est correct (→ page 51).

⚠ ATTENTION Risque de brûlure lié à des composants brûlants de l'airbag

Après déclenchement de l'airbag, les composants de l'airbag sont brûlants.

▶ Ne touchez pas les composants de l'airbag.

▶ Faites immédiatement remplacer un airbag déclenché par un atelier qualifié.

Mercedes-Benz vous recommande de faire remorquer le véhicule jusqu'à un atelier qualifié après un accident. Tenez particulièrement compte de cette recommandation lorsqu'un rétracteur de ceinture ou un airbag se sont déclenchés.

Le déclenchement d'un rétracteur de ceinture ou d'un airbag s'accompagne d'une détonation et d'un éventuel dégagement de poussière:

- En règle générale, cette détonation est sans danger pour l'ouïe.
- Si la poussière qui se dégage n'est généralement pas nocive, elle est cependant susceptible de provoquer des difficultés respiratoires passagères chez les personnes sujettes à l'asthme ou à des troubles respiratoires.

Si vous pouvez le faire sans danger, quittez immédiatement le véhicule ou ouvrez la vitre pour éviter des difficultés respiratoires.

Les airbags et les rétracteurs de ceinture pyrotechniques contiennent du perchlorate, lequel

peut nécessiter un maniement spécial et des mesures de protection de l'environnement particulières. Tenez compte des directives nationales concernant l'élimination. Pour la Californie, consultez le site <http://www.dtsc.ca.gov/HazardousWaste/Perchlorate/index.cfm>.

Ceintures de sécurité

Protection prévue par la ceinture de sécurité

Avant de prendre la route, bouclez toujours correctement votre ceinture de sécurité. Une ceinture de sécurité ne peut déployer son potentiel de protection que si elle est correctement bouclée.

⚠ ATTENTION Risque de blessure ou danger de mort dû à une ceinture de sécurité mal bouclée

Lorsque la ceinture de sécurité n'est pas bouclée correctement, elle n'est pas en mesure d'offrir la protection prévue.

En outre, une ceinture de sécurité mal bouclée peut même provoquer des blessures, par exemple en cas d'accident, de freinage brutal ou de changement brusque de direction.

▶ Veillez toujours à ce que tous les occupants du véhicule aient bouclé correctement leur ceinture et soient correctement assis.

Tenez toujours compte des remarques relatives à la position assise correcte du conducteur et au réglage des sièges (→ page 104).

Pour que la ceinture de sécurité correctement bouclée puisse apporter la protection prévue, chaque occupant du véhicule doit tenir compte des remarques suivantes:

- La ceinture de sécurité doit bien s'appliquer sur le corps, être tendue et ne pas être vrillée.
- La ceinture de sécurité doit passer sur le milieu de l'épaule et passer le plus bas possible dans le pli de l'aîne.
- La partie supérieure de la ceinture de sécurité ne doit pas toucher le cou ni passer sous le bras ou derrière le dos.
- Evitez de porter des vêtements épais (manteau d'hiver, par exemple).
- Poussez la ceinture abdominale le plus bas possible dans le pli de l'aîne et tendez-la avec la partie supérieure de la ceinture de sécurité. La ceinture abdominale ne doit jamais passer sur le ventre ou le bas-ventre.
- Ne faites jamais passer la ceinture de sécurité sur des objets tranchants, pointus, abrasifs ou fragiles.
- Une ceinture de sécurité ne doit toujours servir qu'à une seule personne à la fois. Un nourrisson ou un enfant ne doit en aucun cas être transporté sur les genoux d'un occupant du véhicule pendant la marche.
- N'attachez jamais à la fois des objets et une personne avec une même ceinture de sécurité. Lors de l'arrimage d'objets, de bagages ou du chargement, tenez toujours compte des remarques relatives au chargement du véhicule (→ page 134).

Assurez-vous également qu'aucun objet ne se trouve entre le siège et son occupant (un coussin, par exemple).

Les ceintures de sécurité des sièges suivants sont équipées d'une sécurité siège enfant:

- Siège passager
- Sièges arrière

Activation et désactivation de la sécurité siège enfant de la ceinture de sécurité (→ page 61).

Lorsqu'un enfant prend place à bord, respectez impérativement les instructions et les consignes de sécurité relatives au «Transport des enfants» (→ page 56).

Limitation de la protection prévue par la ceinture de sécurité

⚠ ATTENTION Risque de blessure ou danger de mort dû à une mauvaise position du siège

La ceinture de sécurité ne peut pas offrir la protection prévue si le dossier se trouve pas presque à la verticale.

Dans ce cas, vous risquez de glisser sous la ceinture de sécurité lors d'un coup de frein ou d'un accident et de vous blesser par exemple au bas-ventre ou au cou.

- ▶ Réglez le siège correctement avant de prendre la route.
- ▶ Veillez toujours à ce que le dossier se trouve presque à la verticale et que la partie supérieure de la ceinture passe sur le milieu de l'épaule.

⚠ ATTENTION Risque de blessure ou danger de mort en l'absence de systèmes de retenue supplémentaires pour personnes de petite taille

Dans le cas des personnes mesurant moins de 5 ft (1,50 m), la ceinture de sécurité ne peut pas être placée correctement sans l'utilisation d'un système de retenue adapté.

Lorsque la ceinture de sécurité n'est pas bouclée correctement, elle n'est pas en mesure d'offrir la protection prévue. En outre, une ceinture de sécurité mal bouclée peut même provoquer des blessures, par exemple en cas d'accident, de freinage brutal ou de changement brusque de direction.

- ▶ Protégez toujours les personnes mesurant moins de 5 ft (1,50 m) avec des systèmes de retenue supplémentaires appropriés.

⚠ ATTENTION Risque de blessure ou danger de mort dû à une boucle de ceinture bloquée et à l'ancrage de ceinture

Lorsque des objets situés à proximité du siège avant bloquent la boucle de ceinture ou l'ancrage de ceinture mobile au niveau du siège avant, le fonctionnement des rétracteurs de ceinture est compromis.

Les rétracteurs de ceinture ne peuvent pas fonctionner comme prévu et la ceinture de sécurité n'est plus en mesure d'apporter la protection prévue.

- ▶ Avant de prendre la route, assurez-vous qu'aucun objet ne se trouve au niveau de la boucle de ceinture ou entre le siège avant et la porte.

⚠ ATTENTION Risque de blessure ou danger de mort dû à des ceintures de sécurité endommagées ou modifiées

Les ceintures de sécurité ne peuvent pas protéger dans les situations suivantes:

- lorsque les ceintures de sécurité sont endommagées, modifiées, fortement encrassées, décolorées ou qu'elles ont pris une autre teinte dans la masse
- lorsque la boucle de ceinture est endommagée ou fortement encrassée
- lorsque des modifications ont été apportées aux rétracteurs de ceinture, aux ancrages de ceinture ou aux enrouleurs de sangle

Lors d'un accident, les ceintures de sécurité peuvent subir des dommages non visibles de l'extérieur, dus par exemple à des éclats de verre.

Les ceintures de sécurité qui ont été modifiées ou qui sont endommagées peuvent se

déchirer ou défailir, par exemple en cas d'accident.

Les rétracteurs de ceinture ayant subi des modifications peuvent se déclencher de manière intempestive ou ne pas fonctionner comme prévu.

- ▶ N'apportez jamais de modification aux ceintures de sécurité, rétracteurs de ceinture, ancrages de ceinture et enrouleurs de sangle.
- ▶ Assurez-vous que les ceintures de sécurité ne sont pas endommagées, usées ni encrassées.
- ▶ Après un accident, faites immédiatement contrôler les ceintures de sécurité par un atelier qualifié.

Utilisez uniquement des ceintures de sécurité agréées par Mercedes-Benz pour votre véhicule.

⚠ ATTENTION Risque de blessure ou danger de mort dû à des rétracteurs de ceinture qui se sont déclenchés selon un procédé pyrotechnique

Les rétracteurs de ceinture qui se sont déjà déclenchés selon un procédé pyrotechnique ne fonctionnent plus et ne peuvent donc pas apporter la protection prévue.

► Faites immédiatement remplacer les rétracteurs de ceinture qui se sont déclenchés selon un procédé pyrotechnique par un atelier qualifié.

Mercedes-Benz vous recommande de faire remorquer le véhicule jusqu'à un atelier qualifié après un accident.

! REMARQUE Dommages dû au coincement de la ceinture de sécurité

Lorsqu'une ceinture de sécurité inutilisée n'est pas complètement enroulée, elle risque d'être coincée dans la porte ou dans le mécanisme du siège.

► Veillez toujours à ce que les ceintures de sécurité inutilisées soient complètement enroulées.

Informations sur l'airbag ceinture de la ceinture de sécurité arrière

La ceinture de sécurité arrière avec airbag ceinture est signalée par l'inscription BELTBAG.

En cas d'activation, l'airbag ceinture augmente la surface de maintien au niveau de la cage thoracique des occupants du véhicule.

⚠ ATTENTION Risque de blessure ou danger de mort en cas d'utilisation de systèmes de retenue pour enfants non homologués

En cas d'accident, l'airbag ceinture peut endommager un système de retenue pour enfants non homologué ou non agréé pour un airbag ceinture.

Le système de retenue pour enfants ne peut alors pas offrir la protection prévue.

► Fixez toujours les systèmes de retenue pour enfants avec ceinture de sécurité intégrée avec la fixation ISOFIX pour siège-enfant.

► Dans le cas des véhicules équipés d'airbags ceinture en option pour les sièges arrière, utilisez exclusivement une rehausse de siège avec dossier intégré testée et agréée par Mercedes-Benz en liaison avec un airbag ceinture.

► N'utilisez jamais une ceinture de sécurité équipée d'un airbag ceinture pour fixer un système de retenue pour enfants face ou dos à la route ou une rehausse de siège non agréée.

► Pour de plus amples informations sur les systèmes de retenue pour enfants agréés, adressez-vous à un point de service Mercedes-Benz.

Bouclage et réglage de la ceinture de sécurité

Si vous tirez rapidement ou brutalement la ceinture de sécurité, l'enrouleur de sangle se bloque. Il est alors impossible de tirer davantage la sangle.

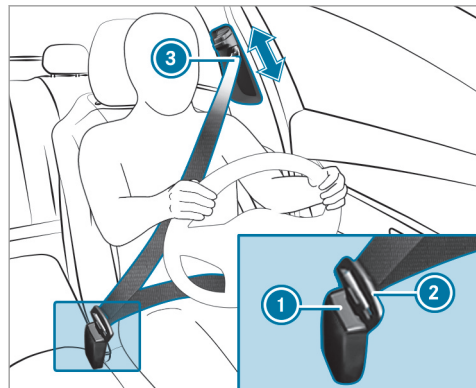

- ▶ Encliquez toujours la languette ② de la ceinture de sécurité dans la boucle de ceinture ① du siège correspondant.
- ▶ Tout en appuyant sur la touche du dispositif de déverrouillage de la sortie de ceinture ③, poussez cette dernière dans la position souhaitée.
- ▶ Relâchez la touche du dispositif de déverrouillage de la sortie de ceinture et assurez-vous que la sortie de ceinture ③ est bien verrouillée dans un cran.

Véhicules équipés de la désactivation automatique de l'airbag passager :

! **REMARQUE** Déclenchement du rétracteur de ceinture et de l'airbag latéral lorsque le siège passager n'est pas occupé

Lorsque la languette de ceinture de la ceinture de sécurité est encliquetée dans la boucle de ceinture du siège passager qui n'est pas occupé, le rétracteur de ceinture et l'airbag latéral peuvent également, se déclencher

en cas d'accident, en plus des autres systèmes.

- ▶ Une ceinture de sécurité ne doit toujours servir qu'à une seule personne à la fois.

Véhicules sans désactivation automatique de l'airbag passager :

! **REMARQUE** Déclenchement du rétracteur de ceinture lorsque le siège passager n'est pas occupé

Lorsque la languette de ceinture de la ceinture de sécurité est encliquetée dans la boucle de ceinture du siège passager qui n'est pas occupé, le rétracteur de ceinture peut également se déclencher en cas d'accident, en plus des autres systèmes.

- ▶ Une ceinture de sécurité ne doit toujours servir qu'à une seule personne à la fois.

Fonctionnement de l'ajustement de la ceinture de sécurité

Véhicules équipés du système PRE-SAFE® : si la ceinture de sécurité avant ne s'applique pas bien sur le corps, une certaine force de rappel peut s'exercer automatiquement lors de l'ajustement de la ceinture de sécurité. Dans ce cas, ne retenez pas la ceinture de sécurité.

Vous pouvez activer et désactiver l'ajustement de la ceinture de sécurité par l'intermédiaire du système multimédia (→ page 45).

Informations sur les approche-boucles de ceinture arrière

L'approche-boucle de ceinture des sièges arrière extérieurs facilite le bouclage de la ceinture de sécurité. Veillez toujours à ce que rien n'entrave la sortie et la rentrée de la boucle de ceinture.

Une fois la ceinture de sécurité bouclée, la boucle de ceinture retourne en position normale. La ceinture de sécurité est ainsi tendue et s'applique bien sur le bassin et la cage thoracique.

Débouclage des ceintures de sécurité

▶ Appuyez sur la touche de débouclage de la boucle de ceinture et ramenez la ceinture de sécurité avec la languette de ceinture.

Activation et désactivation de l'ajustement de la ceinture de sécurité par l'intermédiaire du système multimédia

Système multimédia:

↳ Véhicule ▶  Réglages véhicule ▶ Ajustement ceintures

▶ Activez ou désactivez la fonction.

Fonctionnement de l'alerte d'oubli de ceinture du conducteur et du passager

Le voyant d'alerte des ceintures de sécurité  qui se trouve sur l'écran pour les instruments a pour fonction d'attirer votre attention sur le fait que tous les occupants du véhicule doivent boucler correctement leur ceinture de sécurité.

Le voyant d'alerte des ceintures de sécurité  reste allumé pendant 6 secondes après chaque démarrage du moteur.

En outre, un signal d'alerte peut retentir.

Lorsque les portes conducteur et passager sont fermées et que le conducteur et le passager ont bouclé leur ceinture, l'alerte d'oubli de ceinture s'arrête.

Pendant la marche, l'alerte d'oubli de ceinture se met en marche dans les cas suivants:

- La vitesse du véhicule a dépassé au moins 1 fois 15 mph (25 km/h) et le conducteur ou le passager n'ont pas bouclé leur ceinture.
- Le conducteur ou le passager débouclent leur ceinture pendant la marche.

Airbags

Vue d'ensemble des airbags

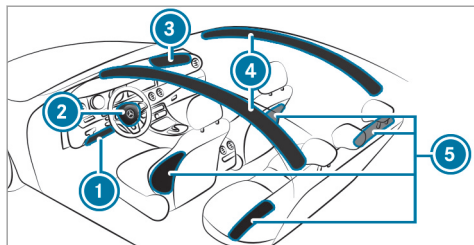

- ① Airbag genoux
- ② Airbag conducteur
- ③ Airbag passager
- ④ Airbag rideau
- ⑤ Airbag latéral

L'emplacement de montage d'un airbag est signalé par l'inscription AIRBAG.

En cas d'activation, un airbag peut augmenter la protection prévue pour chacun des occupants du véhicule.

Protection prévue par airbag:

AIRBAG	Protection prévue pour ...
Airbag genoux	les cuisses, les genoux et les jambes
Airbag conducteur, airbag passager	la tête et la cage thoracique
Airbag rideau	la tête
Airbag latéral	la cage thoracique et, à l'avant, aussi le bassin

L'airbag passager peut uniquement se déclencher en cas d'accident si le voyant PASSENGER AIR BAG OFF est éteint. Lorsque le siège passager est occupé, assurez-vous avant et pendant la marche que l'état de l'airbag passager est correct (→ page 51).

! **REMARQUE** A respecter impérativement lorsque le siège passager n'est pas occupé

En cas d'accident, les composants du système de retenue côté passager risquent de se déclencher inutilement:

- Des objets lourds sont posés sur le siège passager.
- La languette de ceinture de la ceinture de sécurité est encliquetée dans la boucle de ceinture alors que le siège passager n'est pas occupé.

► Rangez les objets dans un endroit approprié.

► Une ceinture de sécurité ne doit toujours servir qu'à une seule personne à la fois.

Cushionbag dans le siège de relaxation arrière

En cas de forte inclinaison de dossier, le cushionbag offre aux occupants une protection supplémentaire en cas de collision frontale. En cas

d'activation, le cushionbag se déploie en dessous du coussin d'assise. Il empêche ainsi que les occupants du véhicule ne glissent du coussin d'assise.

Si vous montez un système de retenue pour enfants sur le siège de relaxation arrière, tenez compte des remarques supplémentaires (→ page 56).

Protection prévue par les airbags

En fonction du type d'accident, un airbag peut agir en complément d'une ceinture de sécurité correctement bouclée et augmenter la protection prévue.

⚠ ATTENTION Risque de blessure ou danger de mort dû à une mauvaise position du siège

Si vous n'êtes pas assis correctement sur votre siège, l'airbag n'est pas en mesure d'apporter la protection prévue et son déclenchement peut même provoquer des blessures supplémentaires.

Pour éviter de prendre des risques, assurez-vous toujours que tous les occupants du véhicule:

- ont bouclé correctement leur ceinture, en particulier les femmes enceintes
- sont assis correctement et respectent une distance aussi grande que possible par rapport aux airbags
- tiennent compte des remarques suivantes

▶ Veillez toujours à ce qu'aucun objet ne se trouve entre l'airbag et l'occupant du véhicule.

Pour éviter de prendre des risques lors du déclenchement d'un airbag, chaque occupant du véhicule doit tenir compte des remarques suivantes:

- Réglez les sièges correctement avant de prendre la route et reculez le siège conducteur et le siège passager au maximum.

Tenez toujours compte pour ce faire des remarques relatives à la position assise correcte du conducteur (→ page 104).

- Saisissez le volant uniquement par la couronne du volant et par l'extérieur. L'airbag peut ainsi se déployer sans entraves.
- Appuyez-vous toujours contre le dossier de votre siège pendant la marche. Ne vous penchez pas en avant et ne vous appuyez pas contre la porte ou la vitre latérale. Sinon, vous vous trouvez dans la zone de déploiement des airbags.
- Vos pieds doivent toujours reposer sur le sol. Ne posez pas vos pieds sur le poste de conduite, par exemple. Sinon, vos pieds se trouvent dans la zone de déploiement de l'airbag.
- Lorsque des enfants prennent place à bord, tenez compte des remarques supplémentaires (→ page 56).
- Rangez et arrimez toujours les objets correctement.

Les objets qui se trouvent dans l'habitacle peuvent entraver le fonctionnement correct des airbags. Chaque occupant du véhicule doit toujours s'assurer des points suivants:

- aucune personne, aucun animal ni aucun objet ne se trouvent entre les occupants du véhicule et un airbag
- aucun objet ne se trouve entre un siège et une porte ou un montant de porte (montant B)
- aucun objet dur, tel qu'un cintre, n'est accroché aux poignées de maintien ou aux portemanteaux
- aucun accessoire (porte-gobelets, par exemple) n'est fixé dans la zone de déploiement d'un airbag, aux portes, aux vitres latérales ou à l'habillage latéral par exemple
- aucun objet lourd, tranchant ou fragile ne se trouve dans les poches de vos vêtements. Rangez ces objets dans un endroit approprié.

Limitation de la protection prévue par l'airbag

⚠ ATTENTION Risque de blessure dû à des modifications au niveau de l'habillage d'airbag

Si vous apportez des modifications aux habillages des airbags ou si vous y apposez des autocollants, par exemple, vous risquez de compromettre le fonctionnement des airbags.

▶ N'apportez jamais des modifications à un habillage d'airbag et ne déposez aucun objet dessus.

L'emplacement de montage d'un airbag est signalé par l'inscription AIRBAG (→ page 46).

⚠ ATTENTION Risque de blessure ou danger de mort dû à des garnitures de siège inappropriées

Des garnitures de siège inappropriées peuvent gêner ou empêcher le déclenchement des airbags intégrés aux sièges.

Les airbags ne peuvent alors plus protéger les occupants du véhicule comme prévu. En outre, le fonctionnement de la désactivation automatique de l'airbag frontal du passager peut être compromis.

▶ Utilisez uniquement des garnitures de siège qui ont été agréées par Mercedes-Benz pour le siège correspondant.

⚠ ATTENTION Risque de blessure dû à des dysfonctionnements des capteurs dans la contre-porte

Les portes sont équipées de capteurs pour la commande des airbags. Toute modification ou tout travail non conforme effectué sur les portes ou les contre-portes ainsi que toute porte endommagée risque de compromettre le fonctionnement des capteurs. Les airbags pourraient de ce fait ne plus fonctionner correctement.

Les airbags ne peuvent alors plus protéger les occupants du véhicule comme prévu.

- ▶ Ne modifiez jamais les portes ou des éléments de celles-ci.
- ▶ Confiez toujours les travaux sur les portes ou les contre-portes à un atelier qualifié.

⚠ ATTENTION Risque de blessure dû à un airbag qui s'est déjà déclenché

Un airbag qui s'est déjà déclenché n'offre plus de protection et n'est plus en mesure d'apporter la protection prévue en cas d'accident.

- ▶ Faites remorquer le véhicule jusqu'à un atelier qualifié pour faire remplacer un airbag qui s'est déclenché.

Faites remplacer immédiatement des airbags qui se sont déclenchés.

Statut de l'airbag passager

Fonctionnement de la désactivation de l'airbag passager

La désactivation automatique de l'airbag passager est en mesure de détecter si le siège passager est occupé par une personne ou par un système de retenue pour enfants. L'airbag passager est activé ou désactivé en conséquence.

Assurez-vous toujours des points suivants lorsque vous montez un système de retenue pour enfants sur le siège passager:

- Veillez au positionnement correct du système de retenue pour enfants (→ page 55).
- Suivez toujours les instructions de montage du fabricant du système de retenue pour enfants.
- Ne placez en aucun cas des objets (des coussins, par exemple) sous ou derrière le système de retenue pour enfants.
- Réglez la profondeur d'assise au minimum.
- La surface d'appui du système de retenue pour enfants utilisé doit reposer entièrement sur l'assise du siège passager.

- Le dossier du système de retenue pour enfants face à la route doit si possible être complètement appuyé contre le dossier du siège passager.
- Le système de retenue pour enfants ne doit pas heurter le toit ni être soumis à une pression exercée par l'appuie-tête. Veillez à adapter l'inclinaison de dossier et le réglage de l'appuie-tête en conséquence.

⚠ ATTENTION Risque de blessure ou danger de mort dû à la présence d'objets entre l'assise et le système de retenue pour enfants

La présence d'objets entre l'assise et le système de retenue pour enfants peut perturber le fonctionnement du système de désactivation automatique de l'airbag passager.

Dans ce cas, l'airbag passager risque de ne pas fonctionner comme prévu.

- ▶ Ne posez aucun objet entre l'assise et le système de retenue pour enfants.
- ▶ La surface d'appui du système de retenue pour enfants utilisé doit reposer

entièrement sur l'assise du siège passager.

- ▶ Le dossier du système de retenue pour enfants face à la route doit si possible être complètement appuyé contre le dossier du siège passager.
- ▶ Suivez impérativement les instructions de montage du fabricant du système de retenue pour enfants.

La personne assise sur le siège passager doit respecter les remarques suivantes:

- boucler correctement la ceinture de sécurité (→ page 40)
- adopter une position assise aussi droite que possible avec le dos contre le dossier
- être, si possible, assise de telle manière que les pieds reposent sur le sol

Sinon l'airbag passager peut être désactivé à tort, dans les cas suivants par exemple:

- Le passager déporte son poids dans le véhicule en s'appuyant sur l'accoudoir.

- Le passager est assis de telle manière qu'il diminue la pression exercée sur l'assise.

⚠ ATTENTION Risque de blessure ou danger de mort lorsque l'airbag passager est désactivé

Si le voyant PASSENGER AIR BAG OFF est allumé, c'est que l'airbag passager est désactivé. Il ne se déclenchera pas en cas d'accident et n'est alors pas en mesure d'apporter la protection prévue.

La personne assise sur le siège passager risque alors d'entrer en contact avec des parties de l'habitacle par exemple, notamment si elle est trop près du poste de conduite.

Lorsque le siège passager est occupé, assurez-vous toujours que:

- la classification de la personne occupant le siège passager est correcte et que l'airbag passager est désactivé ou activé en fonction de la personne occupant le siège passager
- le siège passager est reculé au maximum

- la personne est assise correctement
- ▶ Assurez-vous avant et pendant la marche que le statut de l'airbag passager est correct.

Lorsque le siège passager est occupé, la personne ou le système de retenue pour enfants occupant le siège passager est classifié une fois l'autodiagnostic de la désactivation de l'airbag passager terminé. Le statut de l'airbag passager est affiché.

Tenez toujours compte des remarques relatives au fonctionnement des voyants PASSENGER AIR BAG (→ page 51).

Fonctionnement des voyants PASSENGER AIR BAG



Autodiagnostic de la désactivation automatique de l'airbag passager

Lorsque le contact est mis, les 2 voyants PASSENGER AIR BAG ON et OFF s'allument pendant l'autodiagnostic.

Le statut de l'airbag passager est affiché une fois l'autodiagnostic terminé:

- Le voyant PASSENGER AIR BAG ON reste allumé pendant 60 secondes, puis les deux voyants PASSENGER AIR BAG ON et OFF s'éteignent: l'airbag passager peut se déclencher en cas d'accident.
- Le voyant PASSENGER AIR BAG OFF est allumé en permanence: l'airbag passager est désactivé. Il ne se déclenche pas en cas d'accident.

Si le voyant PASSENGER AIR BAG ON est éteint, seul le voyant PASSENGER AIR BAG OFF affiche l'état de l'airbag passager. Le voyant PASSENGER AIR BAG OFF peut être allumé en permanence ou être éteint.

Si le voyant PASSENGER AIR BAG OFF et le voyant d'alerte des systèmes de retenue  sont allumés en même temps, personne ne doit utiliser le siège passager. Ne montez pas non plus dans ce cas de système de retenue pour enfants sur le siège passager. Faites immédiatement contrôler et réparer le système de désacti-

vation automatique de l'airbag passager par un atelier qualifié.

Affichage d'état

Lorsque le siège passager est occupé, assurez-vous avant et pendant la marche que le statut de l'airbag passager est correct en fonction de la situation.

Après le montage d'un système de retenue pour enfants dos à la route sur le siège passager : PASSENGER AIR BAG OFF doit être allumé en permanence.

⚠ ATTENTION Risque de blessure ou danger de mort dû à l'utilisation d'un système de retenue pour enfants dos à la route alors que l'airbag passager est activé

Si vous protégez un enfant avec un système de retenue pour enfants dos à la route monté sur le siège passager et que le voyant PASSENGER AIR BAG OFF est éteint, l'airbag passager peut se déclencher en cas d'accident.

L'enfant risque d'être touché par l'airbag.

Vous devez toujours vous assurer que l'airbag passager est désactivé. Le voyant PASSENGER AIRBAG OFF doit être allumé.

NE JAMAIS installer de système de retenue pour enfants faisant face vers l'arrière sur un siège protégé par un COUSSIN GONFLABLE frontal ACTIVÉ. Cela peut provoquer la MORT de l'ENFANT ou le BLESSER GRAVEMENT.

Lorsque vous montez un système de retenue pour enfants sur le siège passager, tenez compte des remarques spécifiques au véhicule (→ page 66).

En fonction du système de retenue pour enfants et de la taille de l'enfant, le voyant PASSENGER AIR BAG OFF peut être éteint. Dans ce cas, le système de retenue pour enfants dos à la route ne doit pas être monté sur le siège passager.

Au lieu de cela, montez le système de retenue pour enfants dos à la route sur un siège arrière approprié.

Après le montage d'un système de retenue pour enfants face à la route sur le siège passager : en fonction du système de retenue pour

enfants et de la taille de l'enfant, PASSENGER AIR BAG OFF peut être allumé en permanence ou être éteint. Tenez toujours compte des remarques suivantes.

⚠ ATTENTION Risque de blessure ou danger de mort dû à un positionnement incorrect du système de retenue pour enfants face à la route

Si vous installez un enfant dans un système de retenue pour enfants face à la route sur le siège passager et que vous positionnez le siège passager trop près du poste de conduite, en cas d'accident, l'enfant risque :

- d'entrer en contact avec des parties de l'habitacle, par exemple, si le voyant PASSENGER AIR BAG OFF est allumé
- d'être heurté par l'airbag, si le voyant PASSENGER AIRBAG OFF est éteint

▶ Reculez toujours le siège passager au maximum et effectuez le réglage de la profondeur d'assise au minimum. Ce faisant, veillez toujours à ce que la sangle supérieure de la ceinture passe cor-

rectement de la sortie de ceinture sur le véhicule en direction du guide de la ceinture diagonale sur le système de retenue pour enfants. La sangle supérieure de la ceinture doit passer vers l'avant de la sortie de ceinture et vers le bas. Si nécessaire, réglez la sortie de ceinture et le siège passager.

▶ Suivez toujours les instructions de montage du fabricant du système de retenue pour enfants.

Lorsque vous montez un système de retenue pour enfants sur le siège passager, tenez compte des remarques spécifiques au véhicule (→ page 66).

Une personne est assise sur le siège passager : en fonction de la taille de la personne, PASSENGER AIR BAG OFF peut être allumé en permanence ou être éteint.

La personne assise sur le siège passager doit toujours respecter les remarques suivantes :

- Lorsque le siège passager est occupé par un adulte ou une personne de taille correspon-

dante, le voyant PASSENGER AIR BAG OFF doit être éteint. Cela indique que l'airbag passager est activé.

Si le voyant PASSENGER AIR BAG OFF est allumé en permanence, un adulte ou une personne de taille correspondante ne doit pas utiliser le siège passager. Au lieu de cela, un siège arrière doit être utilisé.

- Lorsque le siège passager est occupé par une personne de petite taille (un adolescent ou un adulte de taille inférieure à la moyenne), le voyant PASSENGER AIR BAG OFF est soit allumé en permanence, soit éteint en fonction du résultat de la classification.
 - PASSENGER AIRBAG OFF éteint: reculez le siège passager au maximum ou une personne de petite taille doit occuper un siège arrière.
 - PASSENGER AIRBAG OFF allumé en permanence: une personne de petite taille ne doit pas utiliser le siège passager.

⚠ ATTENTION Risque de blessure ou danger de mort lorsque le voyant PASSENGER AIR BAG OFF est allumé

Si le voyant PASSENGER AIRBAG OFF reste allumé une fois l'autodiagnostic du système terminé, c'est que l'airbag passager est désactivé. Il ne se déclenche pas en cas d'accident. Dans ce cas, l'airbag passager ne peut pas offrir la protection prévue lorsqu'une personne se trouve sur le siège passager, par exemple.

La personne risque alors d'entrer en contact avec des parties de l'habitacle par exemple, notamment si elle est trop près du poste de conduite.

Lorsque le siège passager est occupé, assurez-vous toujours que:

- la classification de la personne occupant le siège passager est correcte et que l'airbag passager est désactivé ou activé en fonction de la personne occupant le siège passager

- la personne est assise correctement et a bouclé sa ceinture
- le siège passager est reculé au maximum

Tenez également impérativement compte des thèmes associés suivants:

- Système de retenue pour enfants sur le siège passager (→ page 66).

Système PRE-SAFE®

Fonctionnement de PRE-SAFE® (protection préventive des occupants)

Le système PRE-SAFE® peut détecter certaines situations critiques et prendre des mesures préventives pour protéger les occupants du véhicule.

Le système PRE-SAFE® peut prendre les mesures suivantes indépendamment les unes des autres:

- Prétension des ceintures de sécurité du siège conducteur et du siège passager
- Fermeture des vitres latérales

- **Véhicules avec toit ouvrant** : fermeture du toit ouvrant
- **Véhicules équipés de la fonction mémoire** : réglage d'une meilleure position du siège passager
- **Véhicules équipés de la fonction mémoire à l'arrière** : réglage d'une meilleure position des sièges arrière extérieurs
- **Véhicules équipés de sièges multicon-tours** : augmentation de la pression de gon-flage des joues de siège des dossiers
- **Véhicules équipés d'approche-boucles de ceinture à l'arrière** : prétension des cein-tures de sécurité des sièges arrière exté-rieurs
- Son PRE-SAFE® : activation possible du mécanisme de protection propre de l'ouïe par l'intermédiaire d'un bref signal de bruit lors que le système multimédia est en marche

! **REMARQUE** Endommagement du à des objets situés dans l'espace jambes ou derrière le siège

Le réglage automatique de la position du siège risque d'endommager le siège et/ou l'objet.

► Rangez les objets dans un endroit approprié.

Annulation des mesures mises en œuvre par le système PRE-SAFE®

Lorsqu'aucun accident n'a eu lieu, les mesures mises en œuvre de manière préventive sont annulées.

Vous devez effectuer vous-même certains réglages.

► Si la tension exercée par la ceinture ne diminue pas, reculez légèrement le dossier. La prétension exercée par la ceinture se relâche.

Fonctionnement de PRE-SAFE® PLUS (protection préventive des occupants PLUS)

Le système PRE-SAFE® PLUS peut détecter certains cas de collision, en particulier une collision arrière imminente, et prend certaines mesures préventives pour protéger les occupants du véhicule. Ces mesures ne permettent pas d'éviter une collision imminente.

Le système PRE-SAFE® PLUS peut prendre les mesures suivantes indépendamment les unes des autres:

- Prétension des ceintures de sécurité du siège conducteur et du siège passager
- **Véhicules équipés de sièges arrière à réglage électrique** : prétension des ceintures de sécurité des sièges arrière extérieurs.
- Augmentation de la pression de freinage lorsque le véhicule est à l'arrêt. Cette intervention de freinage est automatiquement annulée au démarrage.

Lorsqu'aucun accident n'a eu lieu, les mesures mises en œuvre de manière préventive sont annulées.

Limites système

Le système ne prend aucune mesure dans la situation suivante:

- lorsque vous roulez en marche arrière

Le système n'effectue aucune intervention de freinage dans la situation suivante:

- pendant la marche
ou
- lors des manœuvres de stationnement avec l'assistant de stationnement actif

Transport d'enfants à bord d'un véhicule en toute sécurité

Remarques à prendre en compte lorsque des enfants prennent place à bord

- ⓘ Tenez aussi impérativement compte des consignes de sécurité en fonction de la situation. Lorsque des enfants prennent place à bord, vous pourrez ainsi identifier les risques éventuels et prévenir les dangers auxquels vous pourriez être exposés (→ page 56).

Soyez rigoureux

N'oubliez pas qu'être négligent au moment d'attacher l'enfant dans le système de retenue pour enfants peut avoir des conséquences graves. Soyez toujours rigoureux et attachez correctement l'enfant avant chaque trajet.

Pour une meilleure protection des enfants de moins de 12 ans et mesurant moins de 5 ft (1,50 m), Mercedes-Benz vous recommande de respecter impérativement les consignes suivantes:

- Installez toujours un enfant dans un système de retenue pour enfants adapté à votre véhicule Mercedes-Benz.
- Le système de retenue pour enfants doit être adapté à son âge, à son poids et à sa taille.
- Le siège du véhicule doit convenir pour le système de retenue pour enfants que vous voulez monter.

Les statistiques des accidents montrent que les enfants sont plus en sécurité sur les sièges arrière que sur les sièges avant. C'est pourquoi Mercedes-Benz vous recommande vivement de

monter le système de retenue pour enfants de préférence sur un siège arrière.

Terme générique «Système de retenue pour enfants»

Dans cette notice d'utilisation, le terme générique «Système de retenue pour enfants» est utilisé. Un système de retenue pour enfants peut être:

- une coque pour bébé
- un siège enfant dos à la route
- un siège enfant face à la route
- une rehausse de siège avec un dossier et des guide-ceintures
Mercedes-Benz vous recommande d'utiliser une rehausse de siège avec un dossier.

Le système de retenue pour enfants doit être adapté à son âge, à son poids et à sa taille.

Tenez compte des dispositions et prescriptions légales

Respectez toujours les dispositions légales relatives à l'utilisation d'un système de retenue pour enfants dans le véhicule.

Tenez compte des standards pour les systèmes de retenue pour enfants

Tous les systèmes de retenue pour enfants doivent être conformes aux standards suivants:

- Normes de sécurité américaines 213 et 225 (U.S. Federal Motor Vehicle Safety Standards)
- Normes de sécurité canadiennes 213 et 210.2 (Canadian Motor Vehicle Safety Standards)

Vous trouverez une attestation de conformité du système de retenue pour enfants à ces standards sur l'étiquette de rappel située sur le système de retenue pour enfants. Cette attestation figure également dans les instructions de montage livrées avec le système de retenue pour enfants.

Identification des risques, prévention des dangers

Systèmes de fixation pour les systèmes de retenue pour enfants dans le véhicule

Utilisez uniquement les systèmes de fixation suivants pour les systèmes de retenue pour enfants:

- les étriers de fixation ISOFIX
- le système de ceintures de sécurité du véhicule
- les points d'ancrage Top Tether

Montez de préférence un système de retenue pour enfants ISOFIX.

La pose facile grâce aux étriers de fixation du véhicule peut réduire les risques liés à un système de retenue pour enfants mal posé.

Lorsque l'enfant est protégé avec la ceinture de sécurité intégrée du système de retenue pour enfants ISOFIX, tenez impérativement compte de la masse totale autorisée pour l'enfant et le système de retenue pour enfants (→ page 61).

Dans le cas des enfants dont le poids est supérieur à 40 lb (18 kg) ou dont la taille est inférieure à celle permettant le positionnement correct de la ceinture de sécurité 3 points sans l'aide d'une rehausse de siège, une rehausse de siège est éventuellement nécessaire pour atteindre la position correcte de la ceinture de sécurité.

Mercedes-Benz recommande une réhausse de siège appropriée avec un dossier et des guide-ceintures.

Avantage d'un système de retenue pour enfants dos à la route

Transportez un bébé ou un enfant en bas âge de préférence dans un système de retenue pour enfants dos à la route approprié. Dans ce cas, l'enfant est assis dans le sens opposé au sens de la marche et regarde vers l'arrière.

La musculature du cou des bébés et des enfants en bas âge n'est pas suffisamment développée par rapport à la taille et au poids de leur tête. En cas d'accident, un système de retenue pour enfants dos à la route peut réduire le risque de blessure au niveau de la colonne cervicale.

Fixez toujours correctement les systèmes de retenue pour enfants

⚠ ATTENTION Risque de blessure ou danger de mort dû à un montage incorrect du système de retenue pour enfants

Si le système de retenue pour enfants n'est pas monté correctement sur la position du siège appropriée, il ne peut pas offrir la protection prévue.

En cas d'accident, de coup de frein brutal ou de changement brusque de direction, l'enfant ne peut pas être retenu.

- ▶ Suivez impérativement les instructions de montage du fabricant du système de retenue pour enfants et tenez également compte de son domaine d'application.
- ▶ Assurez-vous que toute la surface d'appui du système de retenue pour enfants utilisé repose toujours sur l'assise du siège.

- ▶ Ne placez en aucun cas des objets (des coussins, par exemple) sous ou derrière le système de retenue pour enfants.
- ▶ Utilisez les systèmes de retenue pour enfants uniquement avec les housses d'origine prévues à cet effet.
- ▶ Remplacez les housses endommagées uniquement par des housses d'origine.

⚠ ATTENTION Risque de blessure ou danger de mort dû à des systèmes de retenue pour enfants non arrimés dans le véhicule

Si le système de retenue pour enfants n'est pas monté correctement ou n'est pas arrimé, il risque de se détacher en cas d'accident, de coup de frein brutal ou de changement brusque de direction.

Le système de retenue pour enfants risque d'être projeté et de heurter un occupant du véhicule.

- ▶ Veillez toujours à monter correctement les systèmes de retenue pour enfants, même lorsque vous ne les utilisez pas.
- ▶ Suivez impérativement les instructions de montage du fabricant du système de retenue pour enfants.

- Suivez toujours les instructions de montage et la notice d'utilisation du fabricant du système de retenue pour enfants utilisé ainsi que les remarques spécifiques au véhicule:
 - Pose du système de retenue pour enfants ISOFIX sur le siège arrière (→ page 61)
 - Fixation du système de retenue pour enfants sur le siège arrière à l'aide de la ceinture de sécurité (→ page 65)
 - Fixation du système de retenue pour enfants sur le siège passager à l'aide de la ceinture de sécurité (→ page 67). Tenez compte des remarques spécifiques relatives aux systèmes de retenue pour enfants dos et face à la route.

Lorsque le siège passager est occupé, assurez-vous avant et pendant la marche

que le statut de l'airbag passager est correct en fonction de la situation (→ page 51).

- Tenez compte des étiquettes d'avertissement qui sont apposées dans l'habitacle du véhicule et sur le système de retenue pour enfants.
- Si disponible, utilisez également le dispositif Top Tether.

Remarques relatives aux véhicules équipés d'un siège de relaxation arrière

▲ ATTENTION Risque de blessure dû à un dossier réglé trop à plat

Si un système de retenue pour enfants est monté et que le dossier du siège est réglé trop à plat, le cushionbag peut se déclencher à tort en cas d'accident.

- ▶ Lorsque vous utilisez un système de retenue pour enfants, veillez toujours à ce que le réglage du siège soit correct et que le dossier soit réglé presque à la verticale.

Lorsque vous montez un système de retenue pour enfants, réglez le dossier du siège de relaxation arrière presque à la verticale. Le système de retenue pour enfants doit être appuyé contre le dossier du siège de relaxation arrière. Tenez compte des remarques relatives au cushionbag (→ page 46).

Si vous montez un système de retenue pour enfants sur le siège de relaxation arrière, tenez impérativement compte des instructions de montage du fabricant du système de retenue pour enfants.

Ne modifiez pas le système de retenue pour enfants

▲ ATTENTION Risque de blessure dû à des modifications effectuées sur le système de retenue pour enfants

Si vous apportez des modifications au système de retenue pour enfants ou si vous y fixez des jouets ou des accessoires inappropriés, par exemple, vous risquez de compromettre le fonctionnement du système de

retenue pour enfants. Le risque de blessure augmente.

Ne modifiez jamais un système de retenue pour enfants. Fixez uniquement des accessoires agréés par le fabricant du système de retenue pour enfants spécialement pour ce système de retenue pour enfants.

Utilisez uniquement des systèmes de retenue pour enfants en bon état

▲ ATTENTION Risque de blessure ou danger de mort dû à l'utilisation de systèmes de retenue pour enfants endommagés

Les systèmes de retenue pour enfants endommagés ou fortement sollicités lors d'un accident ne peuvent plus offrir la protection prévue.

En cas d'accident, de coup de frein brutal ou de changement brusque de direction, l'enfant ne peut pas être retenu.

- ▶ Remplacez immédiatement les systèmes de retenue pour enfants endomma-

gés ou fortement sollicités lors d'un accident.

- ▶ Faites immédiatement contrôler les systèmes de fixation des systèmes de retenue pour enfants par un atelier qualifié avant de remonter un système de retenue pour enfants.

Évitez une exposition directe au soleil

⚠ ATTENTION Risque de brûlure dû à une exposition directe au soleil sur le siège enfant

Si le système de retenue pour enfants est exposé directement au soleil, des parties de ce dernier pourraient devenir très chaudes.

Les enfants risquent de se brûler, notamment au contact des pièces métalliques du système de retenue pour enfants.

- ▶ Veillez toujours à ce que le système de retenue pour enfants ne soit pas exposée directement au soleil.

- ▶ Protégez-le par exemple avec une couverture.
- ▶ Si le système de retenue pour enfants a été exposé directement au soleil, laissez-le refroidir avant d'installer votre enfant.
- ▶ Ne laissez jamais des enfants sans surveillance à l'intérieur du véhicule.

Faites attention lorsque vous arrêtez ou garez votre véhicule

⚠ ATTENTION Risque d'accident et de blessure si des enfants sont laissés sans surveillance à l'intérieur du véhicule

Si vous laissez des enfants sans surveillance à l'intérieur du véhicule, ils pourraient mettre le véhicule en mouvement, par exemple en

- desserrant le frein de stationnement
- désengageant la position parking **P** de la boîte automatique

- démarrant le moteur

Ils pourraient en outre utiliser les équipements du véhicule et se coincer.

- ▶ Ne laissez jamais des enfants sans surveillance à l'intérieur du véhicule.
- ▶ Lorsque vous quittez le véhicule, prenez toujours la clé avec vous et verrouillez le véhicule.



⚠ ATTENTION Danger de mort dû à une forte chaleur ou à l'action du froid dans le véhicule

Lorsque des personnes, en particulier des enfants, sont exposées de manière prolongée à une forte chaleur ou à un froid excessif, il y a risque de blessure, voire danger de mort!

- ▶ Ne laissez jamais des personnes sans surveillance à l'intérieur du véhicule, en particulier des enfants.
- ▶ Ne laissez jamais des animaux sans surveillance à l'intérieur du véhicule.

Vue d'ensemble des sièges convenant pour le montage d'un système de retenue pour enfants

Systèmes de fixation pour les systèmes de retenue pour enfants

Siège du véhicule		
Siège arrière gauche/droit	Système de fixation privilégié:  Fixation ISOFIX pour siège enfant  Si disponible, fixation supplémentaire avec le dispositif Top Tether (→ page 64)	Autre système de fixation: <ul style="list-style-type: none"> • Ceinture de sécurité du siège du véhicule
Siège passager	Système de fixation: <ul style="list-style-type: none"> • Ceinture de sécurité du siège du véhicule 	Consignes à respecter impérativement: <ul style="list-style-type: none"> • Lorsque le siège passager est occupé, assurez-vous avant et pendant la marche que le statut de l'airbag passager est correct en fonction de la situation. • Remarques relatives à la désactivation automatique de l'airbag passager
Siège arrière central	Système de fixation: <ul style="list-style-type: none"> • Ceinture de sécurité du siège du véhicule 	

Activation et désactivation de la sécurité siège enfant de la ceinture de sécurité

⚠ ATTENTION Risque de blessure ou danger de mort si une ceinture de sécurité est débouclée pendant la marche

Si la ceinture de sécurité est débouclée pendant la marche, le système de retenue pour enfants n'est plus fixé correctement. La sécurité siège enfant est désactivée et la ceinture de sécurité est légèrement réenroulée par l'enrouleur automatique.

Il est alors impossible de reboucler immédiatement la ceinture de sécurité.

- ▶ Arrêtez-vous immédiatement en tenant compte des conditions de circulation.
- ▶ Réactivez la sécurité siège enfant et fixez correctement le système de retenue pour enfants.

Conditions requises

- Les ceintures de sécurité des sièges suivants sont équipées d'une sécurité siège enfant:
 - Siège passager

- Sièges arrière

La sécurité siège enfant activée veille à ce que les ceintures de sécurité du siège passager et des sièges arrière ne se relâchent pas une fois le système de retenue pour enfants fixé.

Pose du système de retenue pour enfants

- ▶ Lors de la pose, suivez toujours les instructions de montage ainsi que la notice d'utilisation du fabricant du système de retenue pour enfants utilisé et tenez toujours compte des remarques qui figurent dans la présente notice d'utilisation.
- ▶ Tirez la ceinture de sécurité sans à-coups hors de la sortie de ceinture.
- ▶ Encliquez la languette de ceinture dans la boucle de ceinture.

Activation de la sécurité siège enfant

- ▶ Tirez la ceinture de sécurité complètement et laissez l'enrouleur automatique la réenrouler. Si la sécurité siège enfant est activée, vous entendez un bruit de cliquet.

- ▶ Appuyez sur le système de retenue pour enfants afin que la ceinture de sécurité soit bien tendue.

Désactivation de la sécurité siège enfant

- ▶ Appuyez sur la touche de débouclage de la boucle de ceinture.
- ▶ Maintenez la languette de ceinture et ramenez-la en direction de la sortie de ceinture.

Fixation du système de retenue pour enfants avec le système ISOFIX sur le siège arrière

Pose du système de retenue pour enfants ISOFIX sur le siège arrière

⚠ ATTENTION Risque de blessure ou danger de mort dû au dépassement de la masse totale autorisée de l'enfant et du système de retenue pour enfants

Pour les systèmes de retenue pour enfants ISOFIX où l'enfant est protégé avec la ceinture de sécurité intégrée du système de retenue pour enfants, la masse totale autorisée

de l'enfant et du système de retenue pour enfants s'élève à 73 lb (33 kg).

Si le poids total de l'enfant et du système de retenue pour enfants est supérieur à 73 lb (33 kg), les systèmes de retenue pour enfants ISOFIX avec ceinture de sécurité intégrée n'offrent plus une protection suffisante. Les fixations ISOFIX pour siège enfant risquent d'être surchargées et en cas d'accident par exemple, l'enfant ne peut pas être retenu.

- ▶ Si le poids total de l'enfant et du système de retenue pour enfants est supérieur à 73 lb (33 kg), utilisez uniquement des systèmes de retenue pour enfants ISOFIX avec lesquels l'enfant est protégé avec la ceinture de sécurité du siège du véhicule.
- ▶ Fixez également le système de retenue pour enfants avec la sangle Top Tether, s'il y en a une.

Tenez toujours compte des instructions concernant la masse du système de retenue pour enfants:

- dans les instructions de montage et la notice d'utilisation du fabricant du système de retenue pour enfants utilisé
- sur une étiquette du système de retenue pour enfants, s'il y en a une

Contrôlez régulièrement que la masse totale autorisée de l'enfant et du système de retenue pour enfants est encore respectée.

Lorsque vous montez un système de retenue pour enfants, tenez toujours compte des points suivants:

- ✓ Tenez toujours compte du domaine d'application ainsi que des spécifications concernant le montage de systèmes de retenue pour enfants sur les sièges.
Fixation ISOFIX pour siège enfant
- ✓ Suivez toujours les instructions de montage et la notice d'utilisation du fabricant du système de retenue pour enfants utilisé.

- ✓ Assurez-vous que les pieds de l'enfant ne touchent pas le siège avant. Si nécessaire, avancez légèrement le siège avant.



Lorsque vous montez un système de retenue pour enfants ISOFIX, tenez en outre compte des points suivants:

- ✓ **En cas d'utilisation d'une coque pour bébé homologuée pour la classe 0/0+ et d'un système de retenue pour enfants dos à la route homologué pour la classe I sur un siège arrière** : réglez le siège avant de manière à ce qu'il ne touche pas le système de retenue pour enfants.
- ✓ **En cas d'utilisation d'un système de retenue pour enfants face à la route homologué pour la classe I** : dans la mesure du possible, déposez l'appuie-tête du siège correspondant. En outre, le dossier d'un système de retenue pour enfants doit être autant que possible appuyé entièrement contre le dossier du siège du véhicule.

Après la dépose du système de retenue pour enfants, remettez immédiatement l'appuie-tête en place et réglez correctement tous les appuie-tête.

- ☑ Pour certains systèmes de retenue pour enfants de la classe de poids II ou III, il peut y avoir des limitations pour le réglage de la hauteur maximale, du fait par exemple d'un éventuel contact avec le toit.
- ☑ Le système de retenue pour enfants ne doit pas être monté de façon à être bloqué entre le toit et l'assise et/ou à être vrillé. Si possible, réglez l'inclinaison d'assise en conséquence.
- ☑ Le système de retenue pour enfants ne doit pas être soumis à une pression exercée par l'appuie-tête. Réglez si nécessaire les appuie-tête en conséquence.

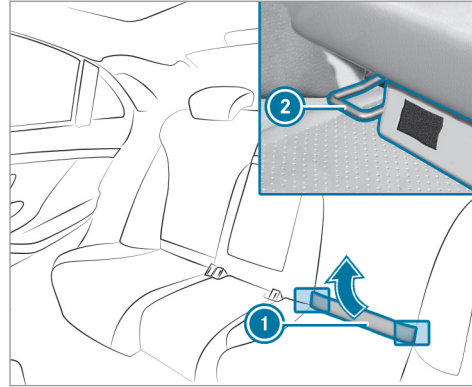

Assurez-vous impérativement avant chaque trajet que le système de retenue pour enfants ISO-FIX est correctement verrouillé dans les 2 étriers de fixation côté véhicule.

! **REMARQUE** Endommagement de la ceinture de sécurité du siège central

La ceinture de sécurité du siège central risque d'être endommagée lors du montage du système de retenue pour enfants.

- ▶ Assurez-vous que la ceinture de sécurité n'est pas coincée.

- ▶ **Véhicules équipés d'un siège de relaxation arrière** : avant de monter le système de retenue pour enfants ISOFIX, inclinez le dossier du siège de relaxation arrière légèrement vers l'arrière.
- ▶ Retirez la protection rembourrée ①.
- ▶ **Véhicules non équipés d'un siège de relaxation arrière** : soulevez la protection rembourrée ①.
- ▶ Tournez le support qui se trouve au dos de la protection rembourrée ① de 90°. La protection rembourrée ① reste en position relevée.

- ▶ Montez le système de retenue pour enfants ISOFIX sur les 2 étriers de fixation ② côté véhicule.
- ▶ **Véhicules équipés d'un siège de relaxation arrière** : ramenez le dossier du siège de relaxation arrière en position verticale. Le système de retenue pour enfants doit être appuyé contre le dossier du siège de relaxation arrière.

Montage du dispositif Top Tether

⚠ ATTENTION Risque de blessure ou danger de mort dû au réglage du siège après le montage d'un système de retenue pour enfants

Véhicules équipés de sièges arrière à réglage électrique:

Si vous réglez le siège après avoir monté un système de retenue pour enfants, les risques suivants peuvent survenir:

- la tension de la ceinture de sécurité risque de se relâcher ou d'être trop tendue
- le système de retenue pour enfants risque de se relâcher, d'être mal positionné ou d'être endommagé

Le système de retenue pour enfants ne peut alors pas offrir la protection prévue.

- ▶ Ne réglez jamais le siège après avoir monté un système de retenue pour enfants.



Si le système de retenue pour enfants est équipé d'une sangle Top Tether:

Le risque de blessure peut être réduit grâce au dispositif Top Tether. La sangle Top Tether permet de créer une liaison supplémentaire entre le système de retenue pour enfants fixé avec le système ISOFIX et le véhicule.

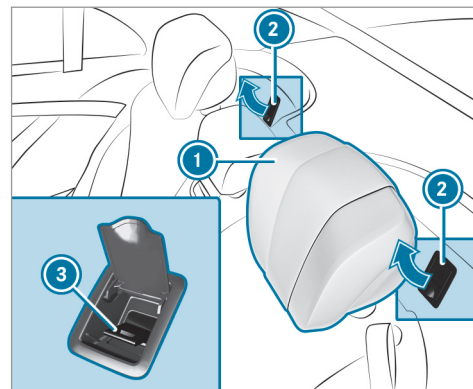

- ▶ Si nécessaire, tirez l'appuie-tête ① vers le haut (→ page 119).
- ▶ Relevez le cache ② du point d'ancrage Top Tether ③.
- ▶ Montez le système de retenue pour enfants ISOFIX avec le dispositif Top Tether. Suivez pour cela les instructions de montage du fabricant du système de retenue pour enfants.

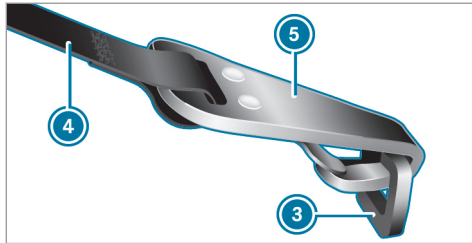

- ▶ Passez la sangle Top Tether ④ sous l'appuie-tête ① entre les 2 tiges de guidage.
- ▶ Accrochez le crochet Top Tether ⑤ de la sangle Top Tether ④ au point d'ancrage Top Tether ③ sans que la sangle ne soit vrillée.
- ▶ Tendez la sangle Top Tether ④. Suivez pour cela les instructions de montage du fabricant du système de retenue pour enfants.
- ▶ Rabattez le cache ② du point d'ancrage Top Tether ③.
- ▶ Si nécessaire, tirez l'appuie-tête ① vers le bas (→ page 119). Veillez à ce que la sangle Top Tether ④ puisse coulisser librement.

Fixation du système de retenue pour enfants à l'aide de la ceinture de sécurité

Fixation du système de retenue pour enfants sur le siège arrière à l'aide de la ceinture de sécurité

Lorsque vous montez un système de retenue pour enfants à l'aide de la ceinture de sécurité, tenez compte des remarques suivantes:

- ✓ Suivez toujours les instructions de montage et la notice d'utilisation du fabricant du système de retenue pour enfants utilisé.
- ✓ **En cas d'utilisation d'une coque pour bébé homologuée pour la classe 0/0+ et d'un système de retenue pour enfants dos à la route homologué pour la classe I sur un siège arrière :** réglez le siège avant de manière à ce qu'il ne touche pas le système de retenue pour enfants.
- ✓ **En cas d'utilisation d'un système de retenue pour enfants face à la route homologué pour la classe I :** dans la mesure du possible, déposez l'appuie-tête du siège correspondant.

Après la dépose du système de retenue pour enfants, remettez immédiatement l'appuie-tête en place et réglez correctement tous les appuie-tête.

- ✓ Le dossier du système de retenue pour enfants face à la route doit si possible être complètement appuyé contre le dossier du siège arrière.
- ✓ Pour certains systèmes de retenue pour enfants de la classe de poids II ou III, il peut y avoir des limitations pour le réglage de la hauteur maximale, du fait par exemple d'un éventuel contact avec le toit.
- ✓ Le système de retenue pour enfants ne doit pas être monté de façon à être bloqué entre le toit et l'assise et/ou à être vrillé. Si possible, réglez l'inclinaison d'assise en conséquence.
- ✓ Le système de retenue pour enfants ne doit pas être soumis à une pression exercée par l'appuie-tête. Réglez si nécessaire les appuie-tête en conséquence.

- ☑ Assurez-vous que les pieds de l'enfant ne touchent pas le siège avant. Si nécessaire, avancez légèrement le siège avant.

Les ceintures de sécurité des sièges suivants sont équipées d'une sécurité siège enfant:

- Siège passager
- Sièges arrière

Véhicules équipés d'approche-boucles de ceinture :

si vous installez un enfant dans un système de retenue pour enfants monté sur un siège arrière, tenez compte des remarques suivantes:

- Veillez à ce que la ceinture de sécurité soit positionnée sur le système de retenue pour enfants comme décrit dans les instructions de montage du fabricant du système de retenue pour enfants.
- Dans le cas d'un système de retenue pour enfants avec boucle de sangle: introduisez d'abord la languette de ceinture dans la boucle de ceinture avant de fixer la ceinture de sécurité avec la boucle de sangle.

La sécurité siège enfant activée veille à ce que les ceintures de sécurité du siège passager et des sièges arrière ne se relâchent pas une fois le système de retenue pour enfants fixé (→ page 61).

▶ Montez le système de retenue pour enfants. La surface d'appui du système de retenue pour enfants utilisé doit reposer entièrement sur l'assise du siège arrière.

▶ Veillez toujours à ce que la sangle supérieure de la ceinture passe correctement de la sortie de ceinture sur le véhicule en direction du guide de la ceinture diagonale sur le système de retenue pour enfants.

La sangle supérieure de la ceinture doit passer vers l'avant de la sortie de ceinture et vers le bas.

Remarques relatives aux systèmes de retenue pour enfants dos et face à la route sur le siège passager

⚠ ATTENTION Risque de blessure ou danger de mort dû à l'utilisation d'un système de retenue pour enfants dos à la route alors que l'airbag passager est activé

Si vous protégez un enfant avec un système de retenue pour enfants dos à la route monté sur le siège passager et que le voyant PASSENGER AIR BAG OFF est éteint, l'airbag passager peut se déclencher en cas d'accident.

L'enfant risque d'être touché par l'airbag.

Vous devez toujours vous assurer que l'airbag passager est désactivé. Le voyant PASSENGER AIRBAG OFF doit être allumé.

NE JAMAIS installer de système de retenue pour enfants faisant face vers l'arrière sur un siège protégé par un COUSSIN GONFLABLE frontal ACTIVÉ. Cela peut provoquer la MORT de l'ENFANT ou le BLESSER GRAVEMENT.

Tenez compte des remarques spécifiques relatives aux systèmes de retenue pour enfants dos et face à la route.

Fixation du système de retenue pour enfants sur le siège passager à l'aide de la ceinture de sécurité

Lorsque vous montez un système de retenue pour enfants sur le siège passager à l'aide de la ceinture de sécurité, tenez compte des remarques suivantes:

- ☑ Suivez les instructions de montage ainsi que la notice d'utilisation du fabricant du système de retenue pour enfants utilisé.
- ☑ **En cas d'utilisation d'un système de retenue pour enfants face à la route homologué pour la classe I** : dans la mesure du possible, déposez l'appuie-tête du siège correspondant.

Après la dépose du système de retenue pour enfants, remettez immédiatement l'appuie-tête en place et réglez correctement tous les appuie-tête.

- ☑ Le dossier du système de retenue pour enfants face à la route doit si possible être complètement appuyé contre le dossier du siège passager.
- ☑ Pour certains systèmes de retenue pour enfants de la classe de poids II ou III, il peut y avoir des limitations pour le réglage de la hauteur maximale, du fait par exemple d'un éventuel contact avec le toit.
- ☑ Le système de retenue pour enfants ne doit pas être monté de façon à être bloqué entre le toit et l'assise et/ou à être vrillé. Réglez l'inclinaison de dossier en conséquence.
- ☑ Le système de retenue pour enfants ne doit pas être soumis à une pression exercée par l'appuie-tête. Réglez si nécessaire les appuie-tête en conséquence.
- ☑ Ne placez en aucun cas des objets (des coussins, par exemple) sous ou derrière le système de retenue pour enfants.

La ceinture de sécurité du siège passager est équipée d'une sécurité siège enfant.

La sécurité siège enfant activée veille à ce que la ceinture de sécurité ne se relâche pas une fois le

système de retenue pour enfants fixé (→ page 61).

- ▶ Reculez le siège passager au maximum.
- ▶ Réglez la profondeur d'assise au minimum.
- ▶ Réglez l'inclinaison d'assise de manière à ce que le bord avant de l'assise soit placé dans la position la plus haute et le bord arrière de l'assise dans la position la plus basse.
- ▶ Ramenez le dossier en position presque verticale.
- ▶ Montez le système de retenue pour enfants. La surface d'appui du système de retenue pour enfants utilisé doit reposer entièrement sur l'assise du siège passager.
- ▶ Veillez toujours à ce que la sangle supérieure de la ceinture passe correctement de la sortie de ceinture sur le véhicule en direction du guide de la ceinture diagonale sur le système de retenue pour enfants. La sangle supérieure de la ceinture doit passer vers l'avant de la sortie de ceinture et vers le bas.
- ▶ Si nécessaire, réglez la sortie de ceinture et le siège passager en conséquence.

Sécurités enfants

Activation et désactivation de la sécurité enfants au niveau des portes arrière

⚠ ATTENTION Risque d'accident et de blessure si des enfants sont laissés sans surveillance à l'intérieur du véhicule

Si vous laissez des enfants sans surveillance à l'intérieur du véhicule, ils pourraient mettre le véhicule en mouvement, par exemple en

- desserrant le frein de stationnement
- désengageant la position parking **P** de la boîte automatique
- démarrant le moteur

Ils pourraient en outre utiliser les équipements du véhicule et se coincer.

- ▶ Ne laissez jamais des enfants sans surveillance à l'intérieur du véhicule.
- ▶ Lorsque vous quittez le véhicule, prenez toujours la clé avec vous et verrouillez le véhicule.

⚠ ATTENTION Danger de mort dû à une forte chaleur ou à l'action du froid dans le véhicule

Lorsque des personnes, en particulier des enfants, sont exposées de manière prolongée à une forte chaleur ou à un froid excessif, il y a risque de blessure, voire danger de mort!

- ▶ Ne laissez jamais de personnes sans surveillance à l'intérieur du véhicule, en particulier des enfants.
- ▶ Ne laissez jamais des animaux sans surveillance à l'intérieur du véhicule.

⚠ ATTENTION Risque d'accident et de blessure en cas d'enfants laissés sans surveillance à l'intérieur du véhicule

Lorsque des enfants prennent place à bord, ils peuvent:

- ouvrir les portes et mettre en danger d'autres personnes ou usagers

- descendre du véhicule et se faire renverser
- utiliser les équipements du véhicule et se coincer, par exemple

- ▶ Activez toujours les sécurités enfants lorsque des enfants prennent place à bord.
- ▶ Ne laissez jamais des enfants sans surveillance à l'intérieur du véhicule.
- ▶ Lorsque vous quittez le véhicule, prenez toujours la clé avec vous et verrouillez le véhicule.

Des sécurités enfants sont disponibles pour les portes arrière et pour les vitres latérales arrière. La sécurité enfants au niveau des portes arrière permet de condamner chaque porte séparément. Elle ne peut plus être ouverte de l'intérieur.

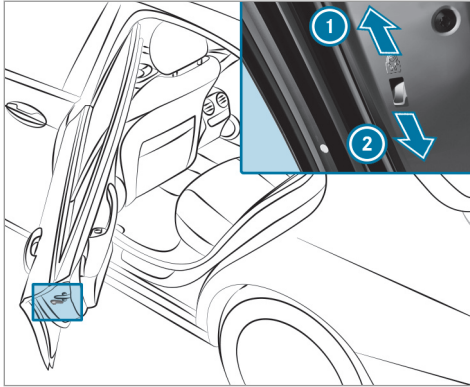

- ▶ Actionnez le levier dans le sens de la flèche ① (activation de la sécurité) ou ② (désactivation de la sécurité).
- ▶ Contrôlez ensuite le fonctionnement de la sécurité enfants sur chaque porte.

Activation et désactivation de la sécurité enfants au niveau des vitres latérales arrière

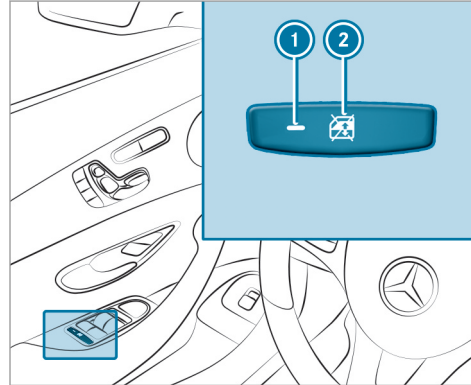

▶ Activation ou désactivation de la sécurité : appuyez sur la touche ②.

L'ouverture et la fermeture des vitres latérales arrière est possible lorsque :

- le voyant ① est allumé: par l'intermédiaire du contacteur qui se trouve sur la porte conducteur.
- le voyant ① est éteint: par l'intermédiaire du contacteur correspondant qui se trouve sur la porte arrière ou sur la porte conducteur.

Lorsque la sécurité enfants est activée, la commande arrière est bloquée au niveau

- des vitres latérales arrière
- du réglage du siège passager depuis l'arrière
- des stores pare-soleil
 - des vitres latérales arrière
 - de la lunette arrière
 - du toit

Remarques relatives au transport des animaux domestiques

⚠ ATTENTION Risques d'accident et de blessure en cas d'animaux non protégés ou laissés sans surveillance à l'intérieur du véhicule

Si vous laissez des animaux sans surveillance ou sans les protéger à l'intérieur du véhicule, ils risquent d'appuyer sur des touches ou des contacteurs, par exemple.

Il est alors possible que les animaux

- activent les équipements du véhicule avec lesquels ils pourraient, par exemple, se coincer
- mettent en marche ou arrêtent des systèmes et mettent ainsi en danger d'autres usagers

Si les animaux ne sont pas protégés, ils risquent en outre, en cas d'accident, de changement brusque de direction ou de coup de frein brutal, d'être projetés à l'intérieur du véhicule et de blesser les occupants.

- ▶ Ne laissez jamais des animaux sans surveillance à l'intérieur du véhicule.
- ▶ Protégez correctement les animaux pendant la marche, par exemple avec une cage de transport pour animaux adaptée.

Clé

Vue d'ensemble des fonctions de la clé

⚠ ATTENTION Risque d'accident et de blessure si des enfants sont laissés sans surveillance à l'intérieur du véhicule

Si vous laissez des enfants sans surveillance à l'intérieur du véhicule, ils pourraient

- ouvrir les portes et mettre en danger d'autres personnes ou usagers
- descendre du véhicule et se faire renverser
- utiliser les équipements du véhicule avec lesquels ils pourraient, par exemple, se coincer

En outre, les enfants peuvent mettre le véhicule en mouvement, par exemple en

- desserrant le frein de stationnement
- désengageant la position parking **P** de la boîte automatique
- démarrant le moteur

- ▶ Ne laissez jamais des enfants ni des animaux sans surveillance à l'intérieur du véhicule.
- ▶ Lorsque vous quittez le véhicule, prenez toujours la clé avec vous et verrouillez le véhicule.
- ▶ Conservez la clé hors de portée des enfants.

⚠ REMARQUE Endommagement de la clé par des champs magnétiques

- ▶ Eloignez la clé des champs magnétiques puissants.

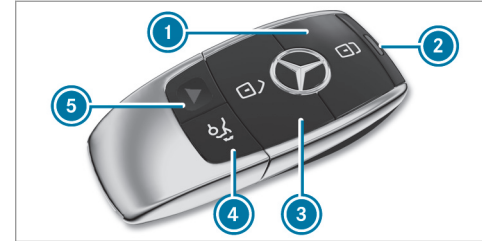

- ① Verrouillage
- ② Voyant des piles
- ③ Déverrouillage
- ④ Ouverture et fermeture du couvercle de coffre
- ⑤ Alarme panique

La clé vous permet de verrouiller et de déverrouiller les composants suivants:



- Portes
- Couvercle de coffre
- Trappe de réservoir

Si vous n'ouvrez pas le véhicule dans les 40 secondes qui suivent le déverrouillage:

- le véhicule se verrouille de nouveau
- la protection antivol est réactivée

Ne posez pas la clé à côté d'appareils électroniques ou d'objets métalliques. Cela risque de compromettre le fonctionnement de la clé.

Ne posez pas la clé dans le porte-gobelet isotherme. Sinon, la clé ne sera pas identifiée avec certitude.

- ① Si le voyant des piles ② ne s'allume pas lorsque vous appuyez sur la touche  ou , la pile est déchargée.

Activation et désactivation du signal sonore de fermeture

Système multimédia:

↳ Véhicule ▶▶  Réglages véhicule ▶▶ Conf. sonore ferm.

- ▶ Activez ou désactivez la fonction.

Activation et désactivation de l'alarme panique

Conditions requises

- ① La fonction Alarme panique est disponible uniquement dans certains pays.
- Le contact n'est pas mis.





- ▶ **Activation** : appuyez sur la touche ① pendant 1 seconde environ. Une alarme optique et une alarme sonore se déclenchent.
- ▶ **Désactivation** : appuyez de nouveau brièvement sur la touche ①.

ou

- ▶ Appuyez sur la touche Start/Stop qui se trouve sur le poste de conduite (avec la clé à l'intérieur du véhicule).

Modification des réglages de déverrouillage

Fonctions de déverrouillage possibles avec la clé:

- Déverrouillage centralisé
- Déverrouillage de la porte conducteur et de la trappe de réservoir
- ▶ **Passage d'un réglage à l'autre** : appuyez simultanément sur les touches  et  pendant 6 secondes environ, jusqu'à ce que le voyant des piles clignote 2 fois.

Lorsque la fonction de déverrouillage pour la porte conducteur et la trappe de réservoir est sélectionnée:

- En appuyant une deuxième fois sur la touche , vous déverrouillez le véhicule de manière centralisée.
- **Véhicules équipés de la fonction KEYLESS-GO** : vous ne déverrouillez que la

porte conducteur et la trappe de réservoir lorsque vous touchez le côté intérieur de la poignée de porte conducteur.

Réduction de la consommation de courant de la clé

Tous les véhicules : si vous n'utilisez pas votre véhicule ou une clé pendant une période prolongée, vous pouvez réduire la consommation de courant de la clé correspondante. Désactivez pour ce faire les fonctions de la clé.

▶ **Désactivation :** appuyez brièvement 2 fois de suite sur la touche  de la clé. Le voyant des piles de la clé s'allume brièvement 2 fois de suite, puis 1 fois de manière prolongée.

▶ **Activation :** appuyez sur une touche quelconque de la clé.

① Lorsque vous démarrez le véhicule alors que la clé se trouve dans le bac de rangement de la console centrale, les fonctions de la clé sont activées automatiquement (→ page 187).

Retrait et rangement de la clé de secours

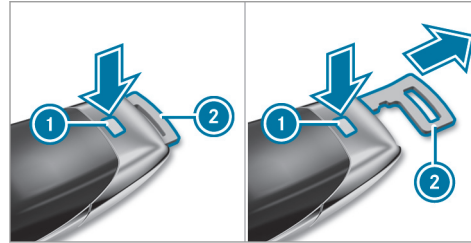

▶ **Retrait :** appuyez sur le bouton de déverrouillage ①. La clé de secours ② glisse légèrement vers l'extérieur.

▶ Tirez la clé de secours ② jusqu'à ce qu'elle s'enclenche dans la position intermédiaire.

① Vous pouvez utiliser la position intermédiaire de la clé de secours ② pour fixer la clé à un trousseau de clés.

▶ Appuyez de nouveau sur le bouton de déverrouillage ① et retirez complètement la clé de secours ②.

▶ **Rangement :** appuyez sur le bouton de déverrouillage ①.

▶ Enfoncez la clé de secours ② dans la position intermédiaire ou complètement jusqu'à ce qu'elle s'enclenche.

Remplacement de la pile de la clé

⚠ DANGER Dangers pour la santé en cas d'ingestion des piles

Les piles contiennent des substances toxiques et corrosives. L'ingestion de piles peut être dangereuse pour la santé.

Il y a danger de mort.

▶ Conservez les piles hors de portée des enfants.

▶ En cas d'ingestion de piles, consultez immédiatement un médecin.

PROTECTION DE L'ENVIRONNEMENT Dégradation de l'environnement en cas d'élimination non conforme des batteries



Les batteries contiennent des substances polluantes. La loi interdit de les éliminer avec les ordures ménagères.



Éliminez les batteries dans le respect des règles de protection de l'environnement. Déposez les batteries usagées dans un atelier qualifié ou dans

un point de récupération des batteries usagées.

Conditions requises

- Vous avez besoin de 1 pile bouton de 3 V de type CR 2032.

Mercedes-Benz vous recommande de confier le remplacement de la pile à un atelier qualifié.

- ▶ Retirez la clé de secours (→ page 73)



- ▶ Appuyez vers le bas sur la touche de déverrouillage ② en l'enfonçant complètement et retirez le couvercle ①.
- ▶ Sortez le compartiment à pile ③ et retirez la pile usagée.
- ▶ Mettez la pile neuve en place dans le compartiment à pile ③. Tenez compte de l'inscription indiquant le pôle positif dans le compartiment à pile et sur la pile.
- ▶ Introduisez le compartiment à pile ③.
- ▶ Remettez le couvercle ① en place de manière à ce qu'il s'enclenche.

Problèmes relatifs à la clé

Problèmes	Causes et conséquences possibles et ► Solutions
Vous ne pouvez plus verrouiller ou déverrouiller le véhicule.	<p>Causes possibles:</p> <ul style="list-style-type: none">• La pile de la clé est faible ou déchargée.• Une source radio puissante perturbe le système.• La clé est défectueuse. <p>► Contrôlez la pile avec le voyant des piles et remplacez-la si nécessaire (→ page 73).</p> <p>► Utilisez la clé de secours pour verrouiller et déverrouiller (→ page 73).</p> <p>► Faites contrôler la clé par un atelier qualifié.</p>
Vous avez perdu une clé.	<p>► Faites bloquer la clé par un atelier qualifié.</p> <p>► Faites remplacer les serrures si nécessaire.</p>

Portes

Déverrouillage et ouverture des portes de l'intérieur

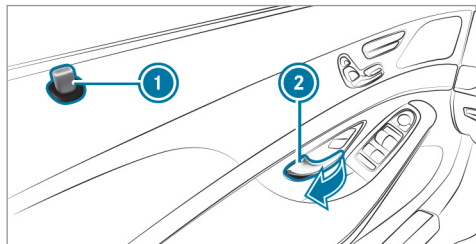

- ▶ **Déverrouillage et ouverture des portes avant** : tirez la poignée de porte (2). Lors du déverrouillage de la porte, le bouton de condamnation (1) monte.
- ▶ **Déverrouillage des portes arrière** : tirez la poignée de la porte arrière. Lors du déverrouillage de la porte arrière, le bouton de condamnation monte.
- ▶ **Ouverture des portes arrière** : tirez de nouveau la poignée de la porte arrière.

Verrouillage/déverrouillage du véhicule de manière centralisée de l'intérieur

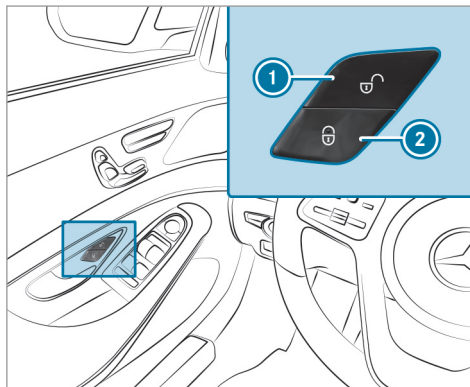

- ▶ **Déverrouillage** : appuyez sur la touche (1).
- ▶ **Verrouillage** : appuyez sur la touche (2).

La trappe de réservoir n'est pas verrouillée ni déverrouillée.

Le véhicule ne se déverrouille pas:

- si vous avez verrouillé le véhicule avec la clé
- si vous avez verrouillé le véhicule avec la fonction KEYLESS-GO

Verrouillage et déverrouillage du véhicule avec la fonction KEYLESS-GO

Conditions requises

- La clé se trouve à l'extérieur du véhicule.
- La distance entre la clé et le véhicule n'est pas supérieure à 3 ft (1 m).
- La porte conducteur et la porte dont la poignée de porte est actionnée sont fermées.

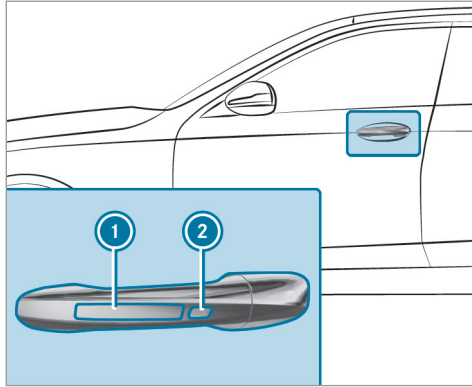

- ▶ **Déverrouillage du véhicule** : touchez le côté intérieur de la poignée de porte.
- ▶ **Verrouillage du véhicule** : touchez le capteur ① ou ②.
- ▶ **Fermeture confort** : touchez longuement le capteur ②.

① Pour de plus amples informations sur la fermeture confort, voir (→ page 91).

Si vous ouvrez le couvercle de coffre de l'extérieur, celui-ci se déverrouille automatiquement.

Problèmes relatifs à la fonction KEYLESS-GO

Problèmes	Causes et conséquences possibles et ▶ Solutions
Vous ne pouvez plus verrouiller ni déverrouiller le véhicule par l'intermédiaire de la fonction KEYLESS-GO.	Causes possibles: <ul style="list-style-type: none"> • La pile de la clé est faible ou déchargée. • Une source radio puissante perturbe le système. • La clé est défectueuse.

Problèmes**Causes et conséquences possibles et ► Solutions**

- Contrôlez la pile avec le voyant des piles et remplacez-la si nécessaire (→ page 73).
- Utilisez la clé de secours pour déverrouiller et verrouiller (→ page 73).
- Faites contrôler le véhicule et la clé par un atelier qualifié.

Activation et désactivation du verrouillage automatique

Lorsque le contact est mis et que les roues tournent à une vitesse supérieure au pas, le véhicule se verrouille automatiquement.

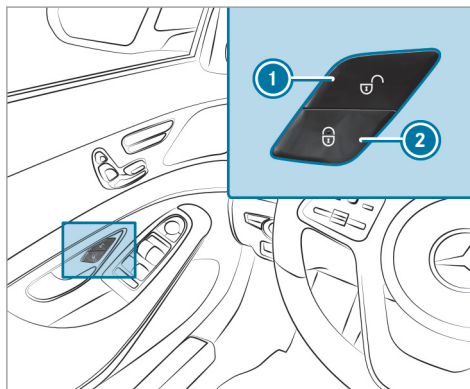

- **Désactivation** : maintenez la touche ❶ appuyée pendant 5 secondes environ, jusqu'à ce qu'un signal sonore retentisse.
- **Activation** : maintenez la touche ❷ appuyée pendant 5 secondes environ, jusqu'à ce qu'un signal sonore retentisse.

Lorsque la fonction est activée, un risque de verrouillage intempestif existe dans les situations suivantes:

- Le véhicule est remorqué/poussé.
- Le véhicule se trouve sur un banc d'essai à rouleaux.

Informations sur la fermeture assistée des portes

Lorsque vous poussez la porte jusqu'au 1er cran de la serrure, la fermeture assistée verrouille automatiquement la porte dans la serrure.

Verrouillage et déverrouillage de la porte conducteur avec la clé de secours

i Pour verrouiller complètement le véhicule avec la clé de secours, appuyez d'abord sur la touche pour le verrouillage de l'intérieur alors que la porte conducteur est ouverte. Verrouillez ensuite la porte conducteur avec la clé de secours.

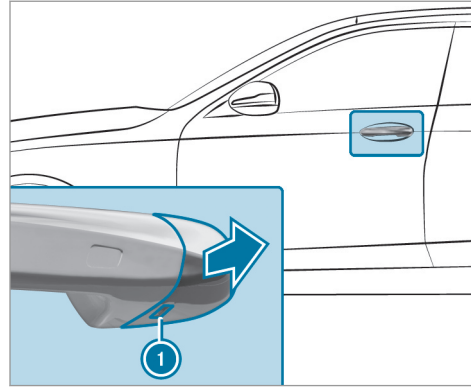

- ▶ Engagez la clé de secours dans l'orifice ❶ du capuchon jusqu'en butée.
- ▶ Tirez légèrement la poignée de porte et maintenez-la tirée.
- ▶ Retirez le capuchon du véhicule avec la clé de secours en le tenant aussi droit que possible jusqu'à ce qu'il se détache.
- ▶ Relâchez la poignée de porte.

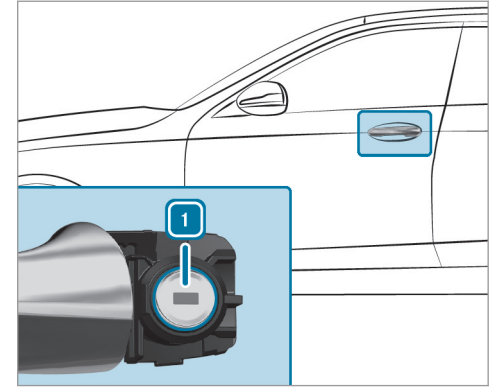

- ▶ **Déverrouillage** : tournez la clé de secours vers la gauche en position ❶.
- ▶ **Verrouillage** : tournez la clé de secours vers la droite en position ❶.
- ▶ Appuyez avec précaution le capuchon sur le barillet de serrure jusqu'à ce qu'il s'enclenche et qu'il soit fixé correctement.

Coffre

Ouverture du couvercle de coffre

⚠ ATTENTION Risque d'intoxication dû aux gaz d'échappement

Les moteurs thermiques dégagent des gaz d'échappement toxiques, tels que du monoxyde de carbone. Si le couvercle de coffre est ouvert alors que le moteur tourne, des gaz d'échappement peuvent pénétrer dans l'habitacle, notamment pendant la marche.

- ▶ Arrêtez toujours le moteur avant d'ouvrir le couvercle de coffre.
- ▶ Ne roulez jamais avec un couvercle de coffre ouvert.

! REMARQUE Endommagement du couvercle de coffre causé par des obstacles qui se trouvent au-dessus du véhicule

Le couvercle de coffre pivote vers le haut lors de son ouverture.

- ▶ Veillez à réserver au couvercle de coffre un espace de manœuvre suffisant.

Pour ouvrir le couvercle de coffre, vous disposez des possibilités suivantes:

- ▶ Tirez la poignée du couvercle de coffre.
- ▶ **Véhicules équipés de la fermeture confort du couvercle de coffre :** si le couvercle de coffre est arrêté dans une position intermédiaire, tirez le couvercle de coffre vers le haut et relâchez-le dès qu'il commence à s'ouvrir.
- ▶ Appuyez longuement sur la touche  de la clé.

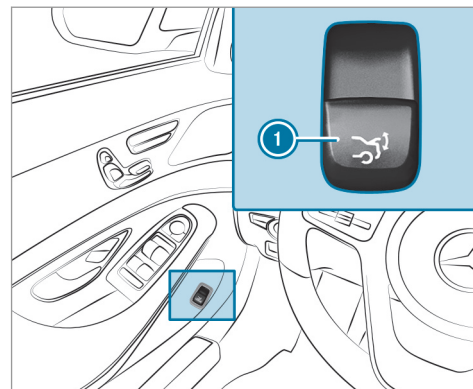

- ▶ Tirez la touche de commande à distance du couvercle de coffre ①.
- ▶ **Véhicules équipés de la fonction HANDS-FREE ACCESS :** balancez le pied dans la zone de détection des capteurs sous le pare-chocs (→ page 83).

Véhicules équipés de la fermeture confort du couvercle de coffre : lorsqu'un objet empêche l'ouverture automatique du couvercle de

coffre, la détection d'obstacles arrête le couvercle de coffre. La détection d'obstacles est uniquement un système d'aide et elle n'est pas en mesure de remplacer votre vigilance.

Hybrides rechargeables : tenez compte des remarques qui figurent dans la notice d'utilisation complémentaire. Sinon, vous risquez de ne pas être averti des dangers qui pourraient se présenter.

Fermeture du couvercle de coffre

⚠ ATTENTION Risque de blessure dû à des objets non arrimés dans le véhicule

Si des objets, des bagages ou une partie du chargement ne sont pas arrimés du tout ou sont mal arrimés, ils risquent de glisser, se renverser ou être projetés et ainsi de heurter les occupants du véhicule.

Il y a un risque de blessure, en particulier lors d'un freinage ou d'un changement brusque de direction.

- ▶ Rangez toujours les objets de manière à ce qu'ils ne puissent pas être projetés.
- ▶ Avant de prendre la route, arrimez les objets, les bagages ou le chargement afin d'empêcher tout glissement ou basculement.

⚠ ATTENTION Risque de coincement lors de la fermeture automatique du couvercle de coffre

Vous pouvez être coincé lors de la fermeture automatique du couvercle de coffre. En outre, des personnes (des enfants, par exemple) peuvent se trouver ou pénétrer dans la zone de fermeture lors du processus de fermeture.

- ▶ Lors du processus de fermeture, assurez-vous que personne ne se trouve à proximité de la zone de fermeture.
- ▶ Pour interrompre le processus de fermeture, optez pour l'une des possibilités suivantes:
 - Appuyez sur la touche  de la clé.

- Tirez ou appuyez sur la touche de commande à distance qui se trouve sur la porte conducteur.
- Appuyez sur la touche de fermeture ou la touche de verrouillage qui se trouve sur le couvercle de coffre.
- Tirez la poignée du couvercle de coffre.

Véhicules équipés de la fonction HANDS-FREE ACCESS : vous pouvez également arrêter le processus de fermeture d'un mouvement du pied sous le pare-chocs arrière.

Pour fermer le couvercle de coffre, vous disposez des possibilités suivantes:

- ▶ Saisissez le couvercle de coffre par la cuvette de poignée, abaissez-le et fermez-le en appuyant dessus.
- ⓘ Lorsque vous appuyez légèrement sur le couvercle de coffre pour le fermer, la fermeture assistée verrouille automatiquement le couvercle de coffre dans la serrure.

- ▶ **Véhicules équipés de la fermeture confort du couvercle de coffre :** tirez légèrement le couvercle de coffre vers le bas et relâchez-le dès qu'il commence à se fermer.
- ▶ **Véhicules équipés de la fermeture confort du couvercle de coffre :** appuyez longuement sur la touche  de la clé (lorsque la clé se trouve à proximité du véhicule).

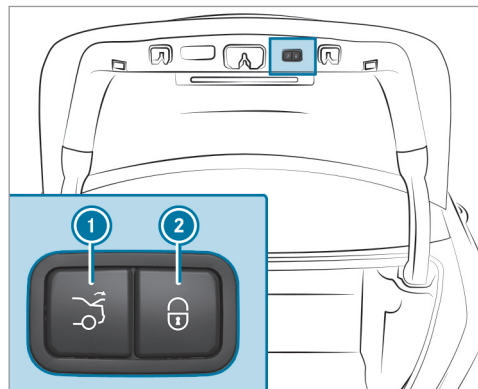

- ▶ **Véhicules équipés de la fermeture confort du couvercle de coffre :** appuyez sur la touche de fermeture ① qui se trouve sur le couvercle de coffre.
- ▶ **Véhicules équipés de la fermeture confort du couvercle de coffre et de la fonction KEYLESS-GO :** appuyez sur la touche de verrouillage ② qui se trouve sur le couvercle de coffre.
Si une clé est détectée à l'extérieur du véhicule, le couvercle de coffre se ferme et le véhicule se verrouille.

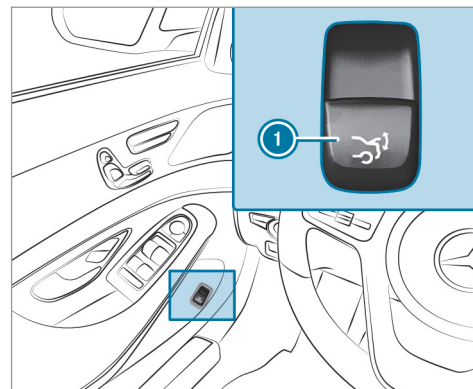

- ▶ **Véhicules équipés de la fermeture confort du couvercle de coffre :** appuyez sur la touche de commande à distance du couvercle de coffre ①.
- ▶ **Véhicules équipés de la fonction HANDS-FREE ACCESS :** balancez le pied dans la zone de détection des capteurs sous le pare-chocs (→ page 83).

Fonction d'inversion automatique du couvercle de coffre

Lorsqu'un objet empêche la fermeture automatique du couvercle de coffre, le couvercle de coffre se rouvre automatiquement. La fonction d'inversion automatique est uniquement un système d'aide et elle n'est pas en mesure de remplacer votre vigilance.

- ▶ Veillez à ne pas vous trouver dans la zone de fermeture lors de la fermeture.

⚠ ATTENTION Risque de coincement malgré la fonction d'inversion

La fonction d'inversion ne réagit pas:

- aux éléments mous, légers et minces (par exemple des doigts)
- lors des derniers $\frac{1}{3}$ in (8 mm) avant la fermeture

La fonction d'inversion ne permet pas d'éviter que vous soyez coincé, en particulier dans ces situations.

- ▶ Veillez à ne pas vous trouver dans la zone de fermeture lors de la fermeture.

- ▶ Si quelqu'un est coincé, optez pour l'une des possibilités suivantes:
 - Appuyez sur la touche  de la clé.
 - Appuyez sur la touche de commande à distance qui se trouve sur la porte conducteur.
 - Appuyez sur la touche de fermeture ou la touche de verrouillage qui se trouve sur le couvercle de coffre.
 - Tirez la poignée du couvercle de coffre.

Fonction HANDS-FREE ACCESS

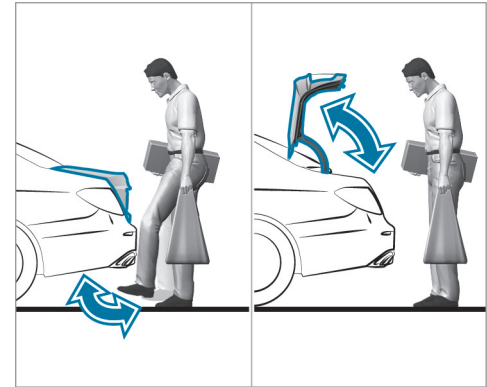

La fonction HANDS-FREE ACCESS vous permet d'ouvrir, de fermer ou de stopper le couvercle de coffre d'un mouvement du pied sous le pare-chocs.

Le mouvement du pied déclenche en alternance un processus d'ouverture ou de fermeture.

Tenez compte des remarques relatives à l'ouverture (→ page 80) et à la fermeture (→ page 81) du couvercle de coffre.

i Un signal d'alerte retentit lorsque le couvercle de coffre s'ouvre ou se ferme.

⚠ ATTENTION Risque de brûlure lié aux pièces brûlantes du système d'échappement

Les pièces du système d'échappement du véhicule peuvent être brûlantes. Lorsque vous utilisez la fonction HANDS-FREE ACCESS, vous risquez de vous brûler au contact des pièces du système d'échappement.

► Veillez à toujours balancer le pied uniquement dans la zone de détection des capteurs.

! **REMARQUE** Dommages sur le véhicule résultant d'une ouverture intempestive du couvercle de coffre

- lors du passage dans une station de lavage
- lors de l'utilisation d'un nettoyeur haute pression

► Dans de tels cas, désactivez la fonction KEYLESS-GO ou assurez-vous que la clé se trouve à au moins 10 ft (3 m) du véhicule.

Avant de balancer le pied, veillez à adopter une position stable, sinon, vous risquez de perdre l'équilibre, par exemple en cas de verglas.

Conditions requises

- La clé se trouve derrière le véhicule.
- Lorsque vous balancez le pied, tenez-vous à une distance d'au moins 12 in (30 cm) du véhicule.
- Lorsque vous balancez le pied, veillez à ne pas toucher le pare-chocs.

- Ne balancez pas le pied trop lentement.
- Le mouvement de pied doit être effectué d'avant en arrière par rapport au véhicule.

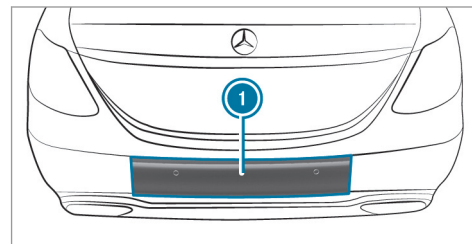

1 Zone de détection des capteurs

Si plusieurs mouvements de pied à la suite n'ont donné aucun résultat, attendez 10 secondes.

Limites système

Le système peut être perturbé ou ne pas fonctionner:

- en cas de neige adhérent au niveau des capteurs ou de dépôts de sel d'épandage au niveau des capteurs, par exemple

- en cas d'actionnement par une prothèse de jambe

Le couvercle de coffre peut s'ouvrir ou se fermer de manière intempestive dans les situations suivantes:

- lorsque des personnes bougent les bras ou les jambes dans la zone de détection (en cas de polissage du véhicule, en s'asseyant sur le bord du coffre ou en soulevant des objets, par exemple)
- si des objets sont transportés ou déposés le long du véhicule, à l'arrière (câble de charge, sangle d'arrimage ou bagages, par exemple)
- en cas de travaux sur le dispositif d'attelage, sur les remorques ou sur les porte-vélos arrière

Désactivez la fonction KEYLESS-GO (→ page 73) ou ne portez pas de clé sur vous dans ces situations ou dans des situations similaires.

Activation et désactivation du verrouillage séparé du couvercle de coffre

Si vous déverrouillez le véhicule de manière centralisée alors que le verrouillage séparé est activé, le couvercle de coffre reste verrouillé.

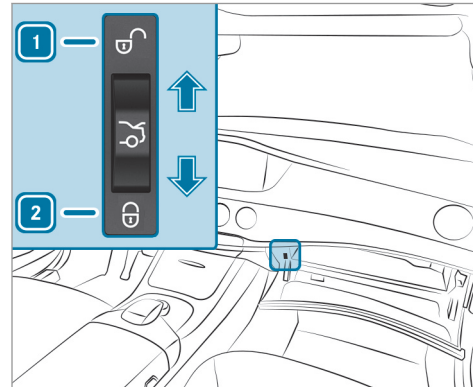

- ▶ **Activation :** mettez le contacteur en position **2**.

- ▶ **Désactivation :** mettez le contacteur en position **1**.

- ⓘ Si un accident est détecté, le couvercle de coffre est également déverrouillé alors que le verrouillage séparé est activé.

Déverrouillage du couvercle de coffre de l'intérieur avec le déverrouillage de secours

Conditions requises

- La batterie 12 V du véhicule doit être branchée et chargée.

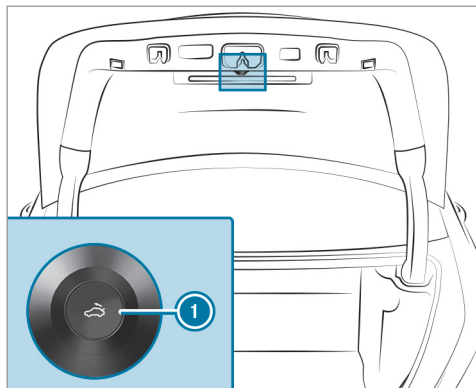

- ▶ Appuyez brièvement sur la touche de déverrouillage de secours ①. Le couvercle de coffre se déverrouille et s'ouvre.

Déverrouillage du couvercle de coffre avec la clé de secours

- ▶ Retirez la clé de secours de la clé (→ page 73).
- ▶ Introduisez la clé de secours dans la serrure de couvercle de coffre jusqu'en butée.

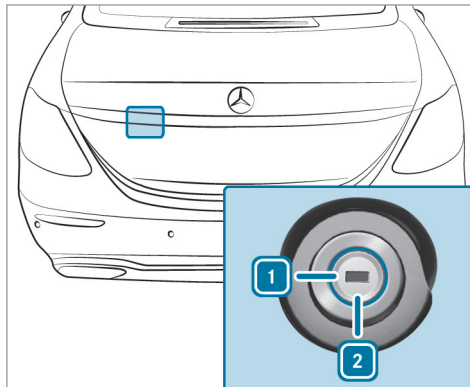

- ▶ Tournez la clé de secours vers la gauche de la position ① à la position ②.
- ▶ Ramenez la clé de secours sur la position ①, puis retirez-la.
- ⓘ Si vous déverrouillez et ouvrez le couvercle de coffre avec la clé de secours, l'alarme antivol et antieffraction se déclenche.

Activation et désactivation de la limitation d'ouverture du couvercle de coffre

Système multimédia:

↳ Véhicule ▶ ▶ Réglages véhicule ▶ Limit. ouverture coffre

Cette fonction évite que le couvercle de coffre ne bute contre un plafond de garage bas, par exemple.

- ▶ Activez ou désactivez la fonction.

Stores pare-soleil

Déroulement ou enroulement des stores pare-soleil au niveau des vitres latérales arrière

Vous pouvez commander les stores pare-soleil au niveau des vitres latérales arrière à l'aide des touches de commande des vitres latérales.

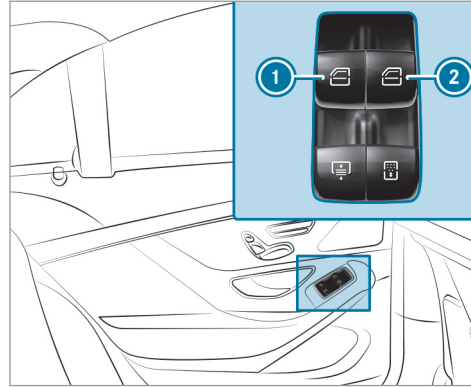

- ① Vitre latérale arrière gauche
- ② Vitre latérale arrière droite

- ▶ **Fermeture complète** : lorsque la vitre latérale est fermée ou est en cours de fermeture, tirez la touche correspondante.
- ▶ **Ouverture complète** : appuyez sur la touche correspondante.

Déroulement et enroulement du store pare-soleil de la lunette arrière

⚠ ATTENTION Risque de coincement lors du déroulement ou de l'enroulement du store pare-soleil

Lors du déroulement ou de l'enroulement du store pare-soleil, vous risquez d'être coincé dans sa zone de déplacement.

- ▶ Veillez à ne pas vous trouver dans la zone de déplacement du store pare-soleil lors du déroulement ou de l'enroulement.
- ▶ Si quelqu'un est coincé, appuyez de nouveau brièvement sur la touche. L'ouverture ou la fermeture est alors brièvement interrompue. Le store pare-soleil revient ensuite dans sa position initiale.

Déroulement et enroulement depuis le siège conducteur

! **REMARQUE** Endommagement dû à des objets

▶ Veillez à ce que le store pare-soleil puisse se dérouler et s'enrouler sans problème.

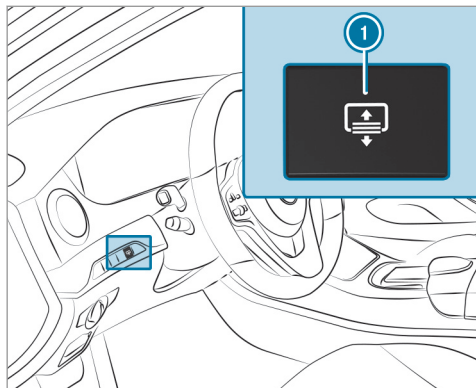

▶ Appuyez sur la touche ①.

① Selon le modèle, la touche ① se trouve sur l'unité de commande située sur la porte côté conducteur.

Déroulement et enroulement depuis l'arrière

! **REMARQUE** Endommagement dû à des objets

▶ Veillez à ce que le store pare-soleil puisse se dérouler et s'enrouler sans problème.

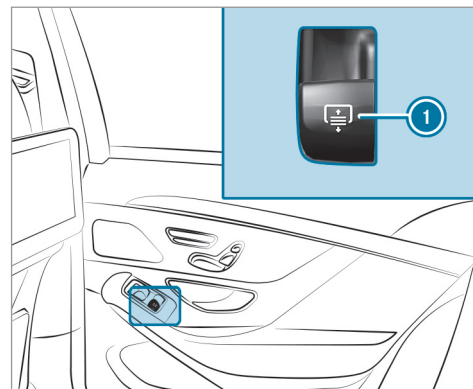

▶ **Déroulement** : tirez la touche ①.

▶ **Enroulement** : appuyez sur la touche ①.

Lorsque la sécurité enfants au niveau des vitres latérales arrière est activée, la touche ① est désactivée.

Vitres latérales

Ouverture et fermeture des vitres latérales

⚠ ATTENTION Risque de coincement lors de l'ouverture d'une vitre latérale

Lors de l'ouverture d'une vitre latérale, des parties du corps risquent d'être entraînées dans le mouvement ou être coincées entre la vitre latérale et le cadre de vitre.

- ▶ Assurez-vous que personne ne touche la vitre latérale lors de son ouverture.
- ▶ Si quelqu'un est coincé, relâchez immédiatement la touche ou tirez la touche pour refermer la vitre latérale.

⚠ ATTENTION Risque de coincement lors de la fermeture d'une vitre latérale

Lors de la fermeture d'une vitre latérale, vous risquez d'être coincé dans la zone de fermeture.

- ▶ Veillez à ne pas vous trouver dans la zone de fermeture lors de la fermeture.

- ▶ Si quelqu'un est coincé, relâchez immédiatement la touche ou appuyez sur la touche pour rouvrir la vitre latérale.

⚠ ATTENTION Risque de coincement en cas d'utilisation des vitres latérales par des enfants

Si des enfants actionnent les vitres latérales, ils risquent de se coincer, notamment lorsqu'ils sont sans surveillance.

- ▶ Activez la sécurité enfants au niveau des vitres latérales arrière.
- ▶ Lorsque vous quittez le véhicule, prenez toujours la clé avec vous et verrouillez le véhicule.
- ▶ Ne laissez jamais des enfants sans surveillance à l'intérieur du véhicule.

Conditions requises

- L'alimentation en tension est établie ou le contact est mis.

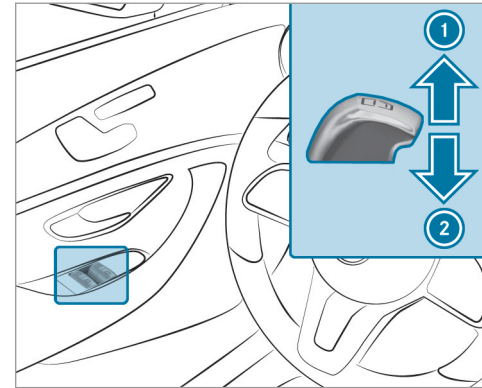

- ① Fermeture
- ② Ouverture

Les touches qui se trouvent sur la porte conducteur ont priorité.

- ▶ **Déclenchement du mouvement automatique** : poussez ou tirez la touche  au-delà du point de résistance puis relâchez-la.

► **Interruption du mouvement automatique :** poussez ou tirez de nouveau la touche .

Lorsque le véhicule est à l'arrêt, les vitres latérales peuvent continuer à être utilisées.

La fonction est disponible pendant environ 5 minutes ou jusqu'à ce qu'une porte avant soit ouverte.

❶ **Véhicules équipés de stores pare-soleil électriques sur les portes arrière gauche et droite :** les touches de commande des vitres latérales arrière ouvrent et ferment également les stores pare-soleil (→ page 87).

Fonction d'inversion automatique des vitres latérales

Si un objet empêche le processus de fermeture d'une vitre latérale, la vitre latérale se rouvre automatiquement. La fonction d'inversion automatique est uniquement un système d'aide et elle n'est pas en mesure de remplacer votre vigilance.

► Veillez à ne pas vous trouver dans la zone de fermeture lors de la fermeture.

⚠ ATTENTION Risque de coincement malgré la protection d'inversion de la vitre latérale

La fonction d'inversion ne réagit pas:

- aux éléments mous, légers et minces (par exemple de petits doigts).
- pendant la réinitialisation

Par conséquent, la fonction d'inversion ne permet pas d'éviter que vous soyez coincé dans ces situations.

- Veillez à ne pas vous trouver dans la zone de fermeture lors de la fermeture.
- Si quelqu'un est coincé, appuyez sur la touche  pour rouvrir la vitre latérale.

Ouverture confort (ventilation du véhicule avant de prendre la route)

⚠ ATTENTION Risque de coincement lors de l'ouverture d'une vitre latérale

Lors de l'ouverture d'une vitre latérale, des parties du corps risquent d'être entraînées dans le mouvement ou être coincées entre la vitre latérale et le cadre de vitre.



- Assurez-vous que personne ne touche la vitre latérale lors de son ouverture.
- Si quelqu'un est coincé, relâchez immédiatement la touche.

► Maintenez la touche  de la clé appuyée. Les fonctions suivantes sont exécutées:

- Le véhicule se déverrouille.
- Les vitres latérales s'ouvrent.
- Le toit ouvrant panoramique s'ouvre.
- La ventilation de siège du siège conducteur se met en marche.

Si les stores pare-soleil du toit ouvrant panoramique sont fermés, les stores pare-soleil s'ouvrent en premier.

Si les stores pare-soleil des portes arrière sont fermés, les stores pare-soleil s'ouvrent en premier.

- ▶ **Poursuite de l'ouverture confort** : appuyez à nouveau sur la touche .
- ▶ **Interruption de l'ouverture confort** : relâchez la touche .

Fermeture confort (fermeture du véhicule depuis l'extérieur)

⚠ ATTENTION Risque de coincement en cas d'inattention lors de la fermeture confort

Lors de la fermeture confort, vous risquez d'être coincé dans la zone de fermeture de la vitre latérale et du toit ouvrant.

- ▶ Surveillez entièrement le processus de fermeture lors de la fermeture confort.
- ▶ Veillez à ne pas vous trouver dans la zone de fermeture lors de la fermeture.

- ▶ Maintenez la touche  de la clé appuyée. Les fonctions suivantes sont exécutées:
 - Le véhicule est verrouillé.

- Les vitres latérales se ferment.
- Le toit ouvrant panoramique se ferme.

▶ **Fermeture du store pare-soleil** : appuyez de nouveau sur la touche .

▶ **Interruption de la fermeture confort** : relâchez la touche .

ⓘ La fermeture confort peut également être commandée avec la fonction KEYLESS-GO (→ page 76).

Problèmes relatifs aux vitres latérales

Problèmes	Causes et conséquences possibles et ► Solutions
<p>Il est impossible de fermer une vitre latérale et la cause du blocage n'est pas visible.</p>	<p>► Vérifiez si des objets se trouvent dans le guide de la vitre.</p> <div data-bbox="569 353 1653 647" style="border: 1px solid black; padding: 5px;"><p>▲ ATTENTION Risque de coincement ou danger de mort dû à la désactivation de la protection d'inversion</p><p>Lors de la refermeture d'une vitre latérale immédiatement après le blocage ou la réinitialisation, la vitre latérale est fermée avec une plus grande force ou avec une force maximale. Dans ce cas, la fonction d'inversion est désactivée.</p><p>Vous risquez alors d'être coincé dans la zone de fermeture.</p><ul style="list-style-type: none">► Veillez à ne pas vous trouver dans la zone de fermeture.► Pour arrêter le processus de fermeture, relâchez la touche ou appuyez de nouveau sur la touche pour rouvrir la vitre latérale.</div> <p>Si une vitre latérale se bloque lors de sa fermeture et se rouvre légèrement:</p> <p>► Immédiatement après le blocage, tirez de nouveau la touche correspondante jusqu'à ce que la vitre latérale soit fermée et maintenez la touche tirée pendant encore 1 seconde. La vitre latérale est fermée avec une plus grande force.</p> <p>Si la vitre latérale se bloque une nouvelle fois lors de sa fermeture et se rouvre légèrement:</p>

Problèmes	Causes et conséquences possibles et ► Solutions
Les vitres latérales ne peuvent pas être ouvertes ou fermées avec l'ouverture confort.	<ul style="list-style-type: none"> ► Répétez l'étape précédente. La vitre latérale se ferme sans fonction d'inversion automatique. <p>La pile de la clé est faible ou déchargée.</p> <ul style="list-style-type: none"> ► Contrôlez la pile avec le voyant des piles et remplacez-la si nécessaire (→ page 73).

Toit ouvrant

Ouverture et fermeture du toit ouvrant

⚠ ATTENTION Risque de coincement lors de l'ouverture et de la fermeture du toit ouvrant

Si vous vous trouvez dans la zone de déplacement du toit ouvrant, vous risquez d'être coincé lors de son ouverture ou de sa fermeture.

- Veillez à ne pas vous trouver dans la zone de déplacement lors de l'ouverture ou de la fermeture.

- Si quelqu'un est coincé, relâchez immédiatement la touche.

ou

- Actionnez brièvement la touche dans n'importe quelle direction pendant le mouvement automatique.
L'ouverture ou la fermeture est alors interrompue.

⚠ ATTENTION Risque de coincement en cas de commande du toit ouvrant par des enfants

Si des enfants actionnent le toit ouvrant, ils risquent de se coincer, notamment lorsqu'ils sont sans surveillance.

- Ne laissez jamais des enfants sans surveillance à l'intérieur du véhicule.
- Lorsque vous quittez le véhicule, prenez toujours la clé avec vous et verrouillez le véhicule.

⚠ ATTENTION Risque de coincement lors de l'ouverture et de la fermeture du store pare-soleil

Lors de l'ouverture ou de la fermeture, vous risquez d'être coincé entre le store pare-soleil et le cadre ou le toit ouvrant.

- Veillez à ne pas vous trouver dans la zone de déplacement du store pare-

soleil lors de son ouverture ou de sa fermeture.

- ▶ Si quelqu'un est coincé, relâchez immédiatement la touche.

ou

- ▶ Actionnez brièvement la touche dans n'importe quelle direction pendant le mouvement automatique. L'ouverture ou la fermeture est alors interrompue.

! REMARQUES Dysfonctionnements dus à la présence de neige ou de glace

La neige et la glace peuvent entraîner des dysfonctionnements du toit ouvrant.

- ▶ Ouvrez le toit ouvrant uniquement lorsqu'il est débarrassé de la neige ou de la glace.

! REMARQUES Dommages provoqués par des objets saillants

Si des objets dépassent du toit ouvrant, ils risquent d'endommager les baguettes d'étanchéité.

- ▶ Ne laissez pas d'objets dépasser du toit ouvrant.

Conditions requises

- Le toit ouvrant peut être commandé uniquement lorsque le store pare-soleil est ouvert.
- Le store pare-soleil peut être commandé uniquement lorsque le toit ouvrant est fermé.

- ⓘ Le terme «toit ouvrant» désigne le toit ouvrant panoramique.

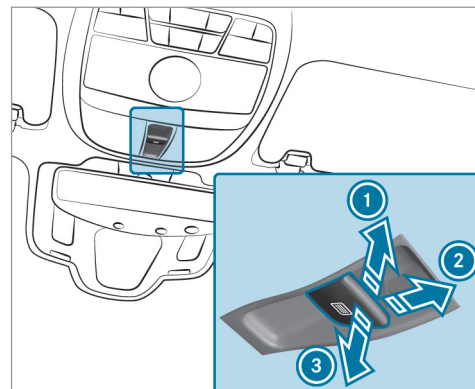

- ① Soulèvement
- ② Ouverture
- ③ Fermeture/abaissement

La touche  permet de commander le toit ouvrant et le store pare-soleil avant.

- ▶ **Déclenchement du mouvement automatique** : poussez la touche  ou tirez-la au-delà du point de résistance.

► **Interruption du mouvement automatique :** poussez ou tirez de nouveau la touche .

Restrictions:

- Le mouvement automatique «soulèvement» est disponible uniquement lorsque le toit ouvrant est fermé ou soulevé.
- N'ouvrez pas le toit ouvrant lorsque des barres de toit sont montées. Le toit ouvrant se déplace alors jusqu'à une butée et se referme automatiquement.

Commande du store pare-soleil arrière depuis l'avant



► **Ouverture et fermeture :** appuyez sur la touche ①.

► **Arrêt :** appuyez de nouveau sur la touche ①.

Pour changer de direction, vous devez d'abord ouvrir ou fermer complètement le store pare-soleil arrière.

Commande du store pare-soleil arrière depuis l'arrière

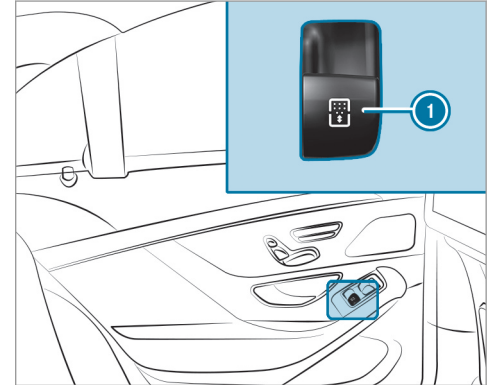

► **Ouverture ou fermeture manuelle :** poussez ou tirez la touche ① jusqu'au point de résistance, jusqu'à ce que le store pare-soleil ait atteint la position souhaitée.

► **Ouverture ou fermeture complète :** poussez ou tirez la touche ① au-delà du point de résistance, puis relâchez-la.

Fonction d'inversion automatique du toit ouvrant

Si un objet empêche le toit ouvrant de se fermer complètement, celui-ci se rouvre automatiquement. La fonction d'inversion automatique est uniquement un système d'aide et elle n'est pas en mesure de remplacer votre vigilance.

- ▶ Veillez à ne pas vous trouver dans la zone de fermeture lors de la fermeture.

⚠ ATTENTION Risque de coincement malgré la fonction d'inversion

La fonction d'inversion ne réagit pas:

- aux éléments mous, légers et minces (par exemple de petits doigts)
- lors des derniers 1/6 in (4 mm) avant la fermeture
- pendant la réinitialisation
- lors d'une nouvelle fermeture manuelle du toit ouvrant immédiatement après une inversion automatique

Par conséquent, la fonction d'inversion ne permet pas d'éviter que vous soyez coincé dans ces situations.

- ▶ Veillez à ne pas vous trouver dans la zone de fermeture lors de la fermeture.
- ▶ Si quelqu'un est coincé, relâchez immédiatement la touche.

ou

- ▶ Actionnez brièvement la touche dans n'importe quelle direction pendant la fermeture automatique. Le processus de fermeture s'interrompt.

Fonction d'inversion automatique des stores pare-soleil

Si un objet empêche un store pare-soleil de se fermer complètement, celui-ci se rouvre automatiquement. La fonction d'inversion automatique est uniquement un système d'aide et elle n'est pas en mesure de remplacer votre vigilance.

- ▶ Veillez à ne pas vous trouver dans la zone de déplacement du store pare-soleil lors de sa fermeture.

⚠ ATTENTION Risque de coincement malgré la fonction d'inversion

La fonction d'inversion ne réagit notamment pas aux éléments mous, légers et minces (des petits doigts, par exemple).

Par conséquent, la fonction d'inversion ne permet pas d'éviter que vous soyez coincé dans ces situations.

- ▶ Veillez à ne pas vous trouver dans la zone de déplacement du store pare-soleil lors de sa fermeture.
- ▶ Si quelqu'un est coincé, relâchez immédiatement la touche.

ou

- ▶ Actionnez brièvement la touche dans n'importe quelle direction pendant la fermeture automatique. Le processus de fermeture s'interrompt.

Fonctions de commande automatique du toit ouvrant

① Le terme «toit ouvrant» désigne également le toit ouvrant panoramique.

Vous pouvez interrompre les fonctions de commande automatique «Fermeture du toit en cas de pluie pendant la marche» et «Abaissement automatique» en appuyant sur la touche  ou en la tirant.

Fermeture du toit en cas de pluie pendant la marche

Véhicules équipés d'un toit ouvrant panoramique : lorsque le toit ouvrant est en position soulevée, il s'abaisse automatiquement pendant la marche en cas de pluie.

Abaissement automatique

Véhicules équipés d'un toit ouvrant panoramique : lorsque vous roulez à vitesse élevée et que l'arrière du toit ouvrant est soulevé, celui-ci s'abaisse légèrement. Lorsque vous roulez à faible vitesse, il se relève automatiquement.

⚠ ATTENTION Risque de coincement dû à l'abaissement automatique du toit ouvrant

Lorsque vous roulez à vitesse élevée et que le toit ouvrant est en position soulevée, sa partie arrière s'abaisse légèrement de manière automatique.

Vous ou d'autres personnes pourriez être coincés.

- ▶ Veillez à ce que personne ne passe la main dans la zone de déplacement du toit ouvrant pendant la marche.
- ▶ Si quelqu'un est coincé, appuyez brièvement sur la touche du toit ouvrant vers l'avant ou vers l'arrière. Le toit ouvrant se soulève lors de son ouverture.

MAGIC SKY CONTROL

Fonctionnement du MAGIC SKY CONTROL

MAGIC SKY CONTROL est une fonction avec laquelle vous pouvez modifier vous-même la

transparence du toit ouvrant panoramique. Vous pouvez sélectionner l'état obscurci ou l'état transparent pour l'élément avant et l'élément arrière du toit ouvrant panoramique.

⚠ DANGER Danger de mort en cas de contact avec des composants électriques du MAGIC SKY CONTROL

Le MAGIC SKY CONTROL fonctionne à une tension élevée. Si la garniture de toit est endommagée ou enlevée, les composants électriques sont à découvert.

Si vous touchez à ces composants, vous risquez de recevoir une décharge électrique.

- ▶ N'enlevez jamais la garniture de toit.
- ▶ Si la garniture de toit est endommagée, ne touchez pas les composants électriques qui se trouvent derrière.
- ▶ Confiez toujours les travaux sur le MAGIC SKY CONTROL à un atelier qualifié.

Commande du MAGIC SKY CONTROL

Commande de l'élément avant et de l'élément arrière depuis l'avant

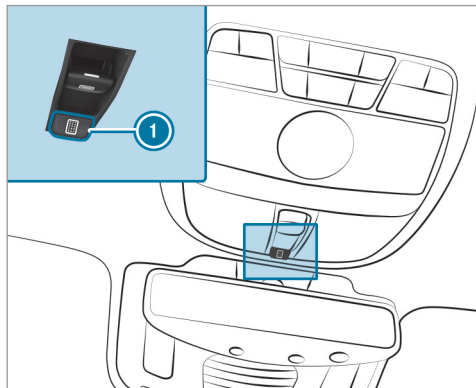

- ▶ Appuyez sur la touche ①.
Si l'élément arrière se trouve dans un état différent de celui de l'élément avant, la transparence de l'élément avant est modifiée.

Si les 2 éléments se trouvent dans le même état, la transparence des 2 éléments est modifiée.

- ① Lorsque vous coupez l'alimentation en tension, les 2 éléments s'obscurcissent automatiquement.
Lorsque vous établissez l'alimentation en tension ou mettez le contact, les 2 éléments commutent sur l'état dans lequel ils se trouvaient avant la coupure de l'alimentation en tension.

Commande de l'élément arrière depuis l'arrière

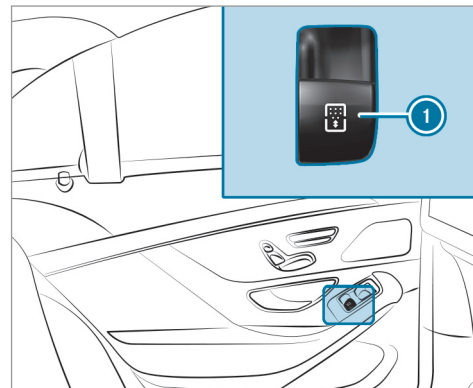

- ▶ Si le store pare-soleil est complètement fermé, tirez la touche ①.
Le store pare-soleil s'ouvre. La transparence de l'élément arrière est ensuite modifiée.

▶ Si le store pare-soleil est complètement ouvert, appuyez sur la touche . La transparence de l'élément arrière est modifiée.

 Lorsque vous fermez le store pare-soleil arrière, l'élément arrière s'obscurcit automatiquement.

Problèmes relatifs au toit ouvrant

 Le terme «toit ouvrant» désigne le toit ouvrant panoramique.

Problèmes

Il est impossible de fermer le toit ouvrant et la cause du blocage n'est pas visible.

Causes et conséquences possibles et ▶ Solutions

 **ATTENTION** Risque de coincement, voire danger de mort en cas de nouveau processus de fermeture du toit ouvrant





En cas de nouveau processus de fermeture du toit ouvrant immédiatement après son blocage ou sa réinitialisation, le toit ouvrant se ferme avec une force plus élevée ou avec la force maximale.

Dans ce cas, la fonction d'inversion est désactivée. Vous risquez alors d'être coincé dans la zone de fermeture.

- ▶ Veillez à ne pas vous trouver dans la zone de fermeture.
- ▶ Si quelqu'un est coincé, relâchez immédiatement la touche.

ou

- ▶ Actionnez brièvement la touche dans n'importe quelle direction pendant la fermeture automatique.
- ▶ Le processus de fermeture s'interrompt.

Problèmes	Causes et conséquences possibles et ► Solutions
	<p>Si le toit ouvrant se bloque lors de sa fermeture et se rouvre légèrement:</p> <ul style="list-style-type: none">► Immédiatement après une inversion automatique, tirez de nouveau la touche  vers le bas jusqu'au point de résistance et maintenez-la tirée jusqu'à ce que le toit ouvrant soit fermé. Le toit ouvrant est fermé avec une plus grande force. <p>Si le toit ouvrant se bloque une nouvelle fois lors de sa fermeture et se rouvre légèrement:</p> <ul style="list-style-type: none">► Répétez l'étape précédente. Le toit ouvrant est de nouveau fermé avec une plus grande force.
Le toit ouvrant ou le store pare-soleil avant s'ouvre ou se ferme uniquement par à-coups.	<ul style="list-style-type: none">► Tirez la touche  à plusieurs reprises vers le bas jusqu'au point de résistance et maintenez-la tirée jusqu'à ce que le toit ouvrant soit complètement fermé.► Tirez la touche  pendant encore 1 seconde.► Tirez la touche  vers le bas jusqu'à ce que le store pare-soleil avant soit complètement fermé.► Tirez la touche  pendant encore 1 seconde.► Ouvrez complètement le toit ouvrant avec le mouvement automatique, puis refermez-le.

Problèmes

Le store pare-soleil arrière s'ouvre ou se ferme uniquement par à-coups.

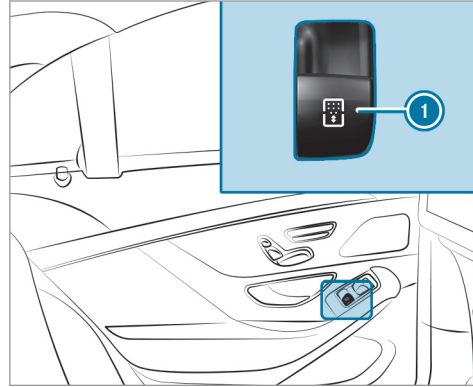
Causes et conséquences possibles et ► Solutions

- Tirez la touche ❶ à plusieurs reprises jusqu'à ce que le store pare-soleil arrière soit complètement fermé.
- Tirez la touche ❶ pendant encore 1 seconde.
- Ouvrez complètement le store pare-soleil arrière avec le mouvement automatique, puis refermez-le.

Protection antivol

Fonctionnement de l'antidémarrage

L'antidémarrage empêche de démarrer le véhicule sans clé valable.

L'antidémarrage est activé automatiquement lorsque vous coupez le contact et désactivé lorsque vous mettez le contact.

Lorsque vous quittez le véhicule, prenez toujours la clé avec vous et verrouillez le véhicule. Si la clé reste dans le véhicule, n'importe qui peut lancer le moteur.

i Si le moteur ne démarre pas alors que la batterie de démarrage est chargée, il se peut que l'antidémarrage soit défectueux. Contactez un point de service Mercedes-Benz ou appelez le 1-800 FOR MERCEDES (aux États-Unis) ou le 1-800-387-0100 (au Canada).

EDW (alarme antivol et antieffraction)

Fonctionnement de l'EDW (alarme antivol et antieffraction)

Lorsque l'EDW est activée, une alarme optique et une alarme sonore se déclenchent dans les situations suivantes:

- Ouverture d'une porte
- Ouverture du couvercle de coffre
- Ouverture du capot moteur

L'EDW est activée automatiquement au bout de 10 secondes environ:

- après le verrouillage avec la clé
- après le verrouillage avec la fonction KEYLESS-GO

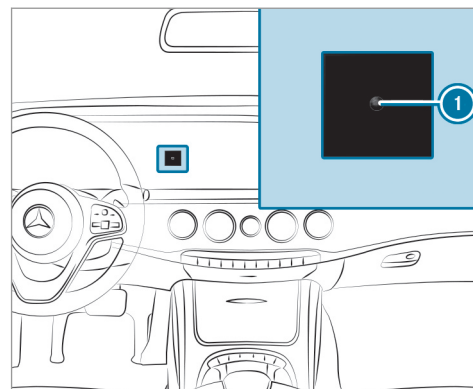



Lorsque l'EDW est activée, le voyant ① clignote.

L'EDW est désactivée automatiquement:

- après le déverrouillage avec la clé
- après avoir appuyé sur la touche Start/Stop alors que la clé se trouve dans le véhicule
- après le déverrouillage avec la fonction KEYLESS-GO

Arrêt de l'alarme déclenchée par l'EDW

▶ Appuyez sur la touche ,  ou  de la clé.

ou

▶ Appuyez sur la touche Start/Stop alors que la clé se trouve dans le vide-poches (→ page 187).

Arrêt de l'alarme avec la fonction KEYLESS-GO:

▶ Saisissez la poignée de porte extérieure, avec la clé à l'extérieur du véhicule.

Remarques relatives à la position assise correcte du conducteur

⚠ ATTENTION Risque d'accident en cas de modification des réglages du véhicule pendant la marche

Vous risquez de perdre le contrôle du véhicule dans les situations suivantes:

- si vous réglez le siège conducteur, l'appuie-tête, le volant ou le rétroviseur pendant la marche
- si vous bouclez votre ceinture de sécurité pendant la marche

▶ Avant de démarrer le moteur, réglez le siège conducteur, l'appuie-tête, le volant et le rétroviseur, et bouclez votre ceinture de sécurité.

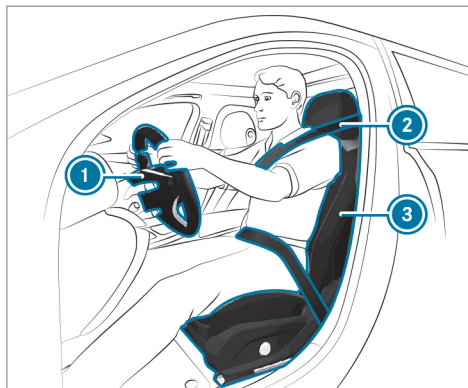

Tenez compte des remarques suivantes lorsque vous réglez le volant ①, la ceinture de sécurité ② et le siège conducteur ③ :

- Vous êtes assis le plus loin possible de l'air-bag frontal du conducteur.
- Vous adoptez une position assise droite.
- Vos cuisses sont légèrement soutenues par le coussin d'assise.

- Vos jambes ne sont pas complètement tendues et vous pouvez enfoncer aisément les pédales.
- Votre tête est soutenue à hauteur des yeux et repose au centre de l'appuie-tête.
- Vos bras sont légèrement pliés lorsque vous tenez le volant.
- Vos jambes peuvent bouger librement.
- Vous pouvez voir parfaitement tous les affichages sur le combiné d'instruments.
- Vous avez une bonne vue d'ensemble de la circulation.
- Votre ceinture de sécurité est tendue sur le corps et passe sur l'épaule pour la partie supérieure et dans le pli de l'aîne pour la partie inférieure.

Sièges

Réglage électrique des sièges avant

⚠ ATTENTION Risque de coincement en cas de réglage des sièges par des enfants

Si des enfants règlent les sièges, ils risquent de se coincer, notamment lorsqu'ils sont sans surveillance.

- ▶ Lorsque vous quittez le véhicule, prenez toujours la clé avec vous et verrouillez le véhicule.
- ▶ Ne laissez jamais des enfants sans surveillance à l'intérieur du véhicule.

Vous pouvez régler les sièges lorsque le contact est coupé.

⚠ ATTENTION Risque de coincement lors du réglage des sièges

Si vous réglez un siège, vous risquez de vous coincer ou de coincer les autres occupants

du véhicule, par exemple au niveau de la glissière du siège.

- ▶ Assurez-vous lors du réglage d'un siège que personne ne se trouve dans l'espace de manœuvre du siège et ne se coince une partie du corps.

Respectez les consignes de sécurité relatives aux «Airbags» et au «Transport des enfants».

⚠ ATTENTION Risque d'accident en cas de modification des réglages du véhicule pendant la marche

Vous risquez de perdre le contrôle du véhicule dans les situations suivantes:

- si vous réglez le siège conducteur, l'appuie-tête, le volant ou le rétroviseur pendant la marche
 - si vous bouclez votre ceinture de sécurité pendant la marche
- ▶ Avant de démarrer le moteur, réglez le siège conducteur, l'appuie-tête, le

volant et le rétroviseur, et bouclez votre ceinture de sécurité.

⚠ ATTENTION Risque de coincement dû à un manque de vigilance lors du réglage de la hauteur de siège

Si vous manquez de vigilance lors du réglage de la hauteur de siège, vous risquez de vous coincer ou de coincer les autres occupants du véhicule et, ce faisant, de vous blesser ou de blesser les autres occupants.

En particulier les enfants risquent d'actionner involontairement les touches pour le réglage électrique de siège et d'être coincés.

- ▶ Veillez à ce qu'il n'y ait ni main ni aucune autre partie du corps sous le mécanisme à levier du système de réglage des sièges lorsque vous déplacez le siège.

⚠ ATTENTION Risque de blessure dû à des appuie-tête non posés ou mal réglés

Si les appuie-tête ne sont pas posés ou correctement réglés, ils ne peuvent pas assurer la fonction de protection prévue.

Il y a un risque de blessure accru au niveau de la tête et de la nuque, par exemple en cas d'accident ou de freinage brutal.

- ▶ Roulez toujours avec les appuie-tête posés.
- ▶ Avant de prendre la route, veillez pour chaque occupant du véhicule à ce que la tête soit soutenue à hauteur des yeux et repose au centre de l'appuie-tête.

N'intervertissez pas les appuie-tête des sièges avant et arrière. Sinon, vous ne pouvez pas régler correctement la hauteur et l'inclinaison des appuie-tête.

Le réglage de l'approche des appuie-tête vous permet de régler l'appuie-tête de manière à ce qu'il soit le plus près possible de l'arrière de votre crâne.

⚠ ATTENTION Risque de blessure ou danger de mort dû à une mauvaise position du siège

La ceinture de sécurité ne peut pas offrir la protection prévue si le dossier se trouve pas presque à la verticale.

Dans ce cas, vous risquez de glisser sous la ceinture de sécurité lors d'un coup de frein ou d'un accident et de vous blesser par exemple au bas-ventre ou au cou.

- ▶ Réglez le siège correctement avant de prendre la route.
- ▶ Veillez toujours à ce que le dossier se trouve presque à la verticale et que la partie supérieure de la ceinture passe sur le milieu de l'épaule.

! REMARQUE Endommagement des sièges lors du recul

Les sièges risquent d'être endommagés par des objets lors de leur recul.

- ▶ Lorsque vous reculez les sièges, assurez-vous que l'espace jambes sous et

derrière les sièges n'est pas encombré par des objets.

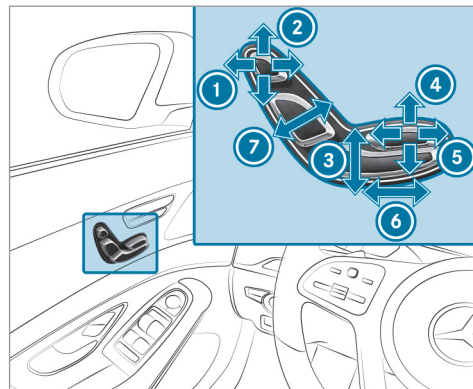

- ① Hauteur d'appuie-tête et approche de l'appuie-tête (véhicules équipés d'appuie-tête confort EASY ADJUST)
- ② Hauteur d'appuie-tête
- ③ Hauteur de siège
- ④ Inclinaison d'assise

- ⑤ Profondeur d'assise
 - ⑥ Approche de siège
 - ⑦ Inclinaison de dossier
- ▶ Mémorisez les réglages avec la fonction mémoire (→ page 128).
- ⓘ Lorsque vous réglez la hauteur de siège ou l'approche de siège, la hauteur d'appui-tête est pré-réglée automatiquement.
- ⓘ **Véhicules avec appui-tête confort EASY ADJUST** : l'approche de l'appui-tête est pré-réglée automatiquement lorsque vous réglez l'inclinaison de dossier.

Réglage électrique du siège passager depuis le siège conducteur

Conditions requises

- Pour la sélection du siège passager: l'alimentation en tension est établie.

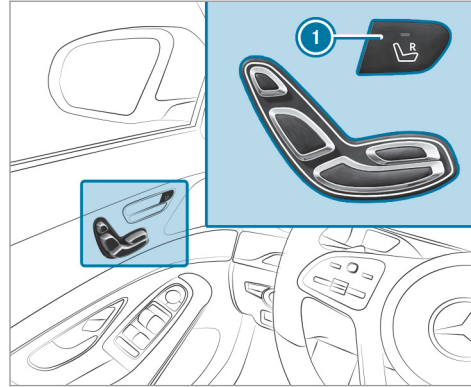

Vous pouvez afficher les fonctions suivantes pour le siège passager:

- Réglage de siège
- Chauffage de siège
- Ventilation de siège
- Fonction mémoire

- ▶ **Sélection du siège passager** : appuyez sur la touche ①.
Lorsque le voyant s'allume, cela signifie que le siège passager est sélectionné.
- ▶ Réglez le siège passager par l'intermédiaire des touches qui se trouvent sur l'unité de commande située sur la porte côté conducteur.

Réglage électrique du siège passager depuis l'arrière

Conditions requises

- Pour la sélection du siège passager: l'alimentation en tension est établie.

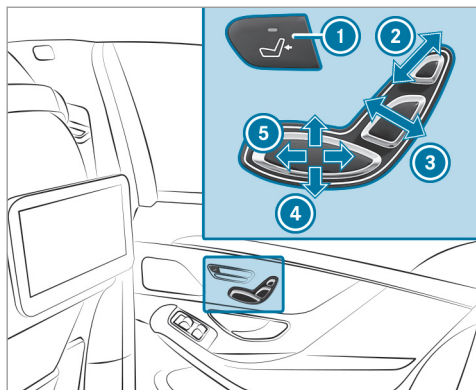

Véhicules équipés de sièges extérieurs à réglage électrique

- ① Sélection du siège passager
- ② Hauteur d'appui-tête
- ③ Inclinaison de dossier
- ④ Hauteur de siège
- ⑤ Approche de siège

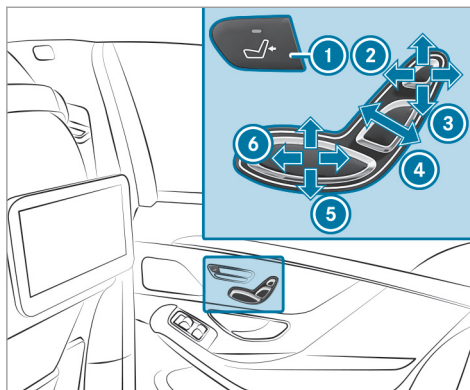

Véhicules équipés d'appui-tête confort EASY ADJUST

- ① Sélection du siège passager
- ② Approche de l'appui-tête
- ③ Hauteur d'appui-tête
- ④ Inclinaison de dossier
- ⑤ Hauteur de siège
- ⑥ Approche de siège

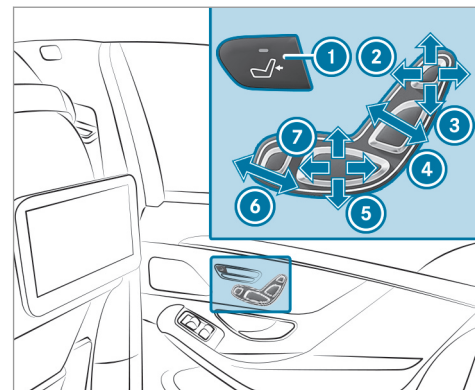

Véhicules à empattement long équipés d'un siège pour le mode chauffeur

- ① Sélection du siège passager
- ② Approche de l'appui-tête
- ③ Hauteur d'appui-tête
- ④ Inclinaison de dossier
- ⑤ Hauteur de siège
- ⑥ Repose-pieds
- ⑦ Approche de siège

Vous pouvez régler le repose-pieds uniquement lorsque l'une des conditions suivantes est remplie :

- le siège passager est avancé au maximum
- le siège passager est réglé pour le mode chauffeur

▶ Réglez le siège arrière (→ page 109).

▶ Réglez le siège de relaxation arrière (→ page 109).

▶ **Sélection du siège passager** : appuyez sur la touche ①.

Lorsque le voyant s'allume, cela signifie que le siège passager est sélectionné.

▶ Réglez le siège passager au moyen des touches qui se trouvent sur l'unité de commande située sur la porte arrière.

① **Véhicules Mercedes-Maybach** : pour régler le repose-pieds, il suffit d'avancer le siège passager dans la plage de réglage intermédiaire.

① Vous pouvez bloquer la fonction avec la sécurité enfants arrière (→ page 69).

Réglage électrique du siège arrière

A l'arrière, seuls les sièges extérieurs sont réglables électriquement.

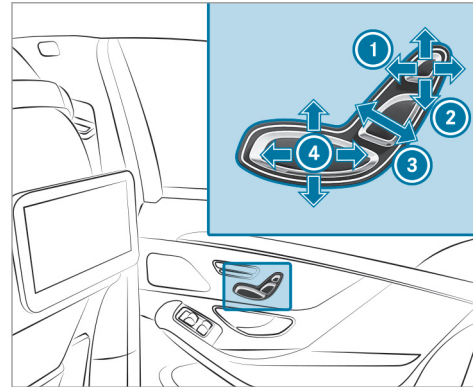

① Hauteur d'appui-tête et approche de l'appui-tête (véhicules équipés de sièges multicontours actifs)

② Hauteur d'appui-tête

③ Inclinaison de dossier

④ Inclinaison et profondeur d'assise combinées

▶ Mémorisez les réglages avec la fonction mémoire (→ page 130).

Réglage électrique du siège de relaxation arrière

Le siège de relaxation arrière est disponible sur les véhicules à empattement long dotés de sièges Executive. Sur les véhicules non équipés d'un siège de relaxation arrière, la touche de réglage de l'inclinaison et de l'approche du repose-jambes n'a aucune fonction.

Véhicules à empattement long : le siège de relaxation arrière se trouve côté passager.

Véhicules Mercedes-Maybach : les sièges de relaxation arrière se trouvent côté conducteur et côté passager.

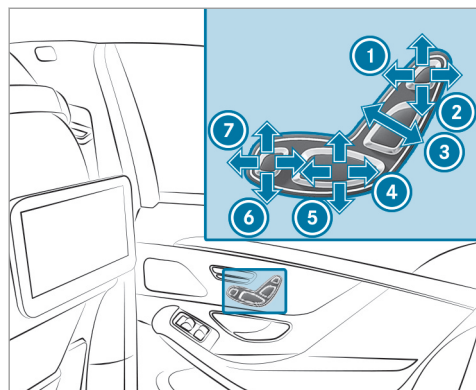

- ① Hauteur d'appui-tête et approche de l'appui-tête (véhicules équipés de sièges multicontours actifs)
- ② Hauteur d'appui-tête
- ③ Inclinaison de dossier
- ④ Inclinaison et profondeur d'assise combinées
- ⑤ Inclinaison et profondeur d'assise combinées

- ⑥ Inclinaison du repose-jambes
- ⑦ Approche du repose-jambes

► Mémorisez les réglages avec la fonction mémoire (→ page 130).

- i Si la charge est trop importante, le repose-jambes bascule vers le bas. Dans ce cas, relevez le repose-jambes et enclenchez-le.
- i Les véhicules à empattement long dotés de l'équipement Chauffeur/Pack Mémoire arrière disposent également d'un repose-pieds. Celui-ci se trouve en bas au dos du siège passager (→ page 107).

Réglage de la position couchette

Conditions requises

- L'alimentation en tension est établie.

Cette fonction est disponible sur les véhicules à empattement long.

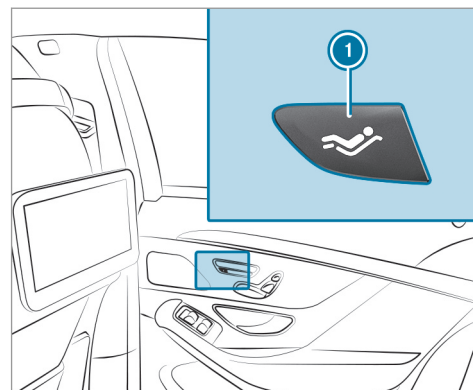

- **Réglage de la position couchette** : appuyez sur la touche ① et maintenez-la appuyée jusqu'à ce que le position couchette soit atteinte.
 - Le siège arrière passe en position couchette.
 - Le siège passager passe en position pour le mode chauffeur.

- Le repose-pieds sort sous le siège passager.
- Si disponible, le repose-jambes se relève.

▶ **Réglage de la position assise** : réglez manuellement la position assise souhaitée.

ou

▶ Appelez les réglages avec la fonction mémoire (→ page 130).

- ⓘ Vous pouvez bloquer la fonction avec la sécurité enfants arrière (→ page 69).
- ⓘ Si la charge est trop importante, le repose-jambes bascule vers le bas. Dans ce cas, relevez le repose-jambes et enclenchez-le.

Mode chauffeur

Informations sur le mode chauffeur

⚠ ATTENTION Risque de blessure dû à des appuie-tête non posés ou mal réglés

Si les appuie-tête ne sont pas posés ou correctement réglés, ils ne peuvent pas assurer la fonction de protection prévue.

Il y a un risque de blessure accru au niveau de la tête et de la nuque, par exemple en cas d'accident ou de freinage brutal.

- ▶ Roulez toujours avec les appuie-tête posés.
- ▶ Avant de prendre la route, veillez pour chaque occupant du véhicule à ce que la tête soit soutenue à hauteur des yeux et repose au centre de l'appuie-tête.

N'intervertissez pas les appuie-tête des sièges avant et arrière. Sinon, vous ne pouvez pas régler correctement la hauteur et l'inclinaison des appuie-tête.

Le réglage de l'approche des appuie-tête vous permet de régler l'appuie-tête de manière à ce qu'il soit le plus près possible de l'arrière de votre crâne.

⚠ ATTENTION Risque d'accident lorsque l'appuie-tête du passager est basculé

Lorsque le siège passager est réglé pour le mode chauffeur et que l'appuie-tête du pas-

sager est basculé, cela peut gêner la visibilité au niveau du rétroviseur extérieur côté passager.

- ▶ Pour disposer d'une vue dégagée sur le rétroviseur extérieur, retirez l'appuie-tête du passager avant de prendre la route.

! **REMARQUE** Endommagement d'objets dans le filet à bagages au niveau du plancher côté passager lors du réglage du siège passager en position chauffeur

Les objets qui se trouvent dans le filet à bagages au niveau du plancher côté passager peuvent être endommagés lorsque le siège passager est réglé en position chauffeur.

- ▶ Enlevez les objets du filet à bagages.

! **REMARQUE** Endommagement des sièges lors du recul

Les sièges risquent d'être endommagés par des objets lors de leur recul.

- ▶ Lorsque vous reculez les sièges, assurez-vous que l'espace jambes sous et derrière les sièges n'est pas encombré par des objets.

Tenez compte des remarques suivantes:

- Réglez le siège passager pour le mode chauffeur avant de prendre la route.
- Ne retirez pas l'appuie-tête du siège passager pendant la marche.

Pour le mode chauffeur, les réglages suivants sont effectués pour le siège passager:

- Le siège est déplacé vers l'avant.
- Le dossier est incliné vers l'avant.
- L'appuie-tête est basculé vers l'avant.

Le siège passager repasse automatiquement de la position chauffeur à la position normale dans les situations suivantes:

- Le siège passager est réglé par l'intermédiaire des touches qui se trouvent sur l'unité de commande située sur la porte côté passager.

- La ceinture de sécurité du siège passager est introduite dans la boucle de ceinture.
- Le siège passager est identifié comme étant occupé.
- L'appuie-tête du siège passager est emboîté et l'alimentation en tension est établie.
- Le dossier du siège passager est ramené vers l'arrière.
- Le siège passager est reculé dans le sens longitudinal hors de la zone chauffeur.

Réglage du siège passager pour le mode chauffeur

Conditions requises

- L'alimentation en tension est établie.
- Le siège passager est inoccupé.
- La ceinture de sécurité côté passager n'est pas introduite dans la boucle de ceinture.

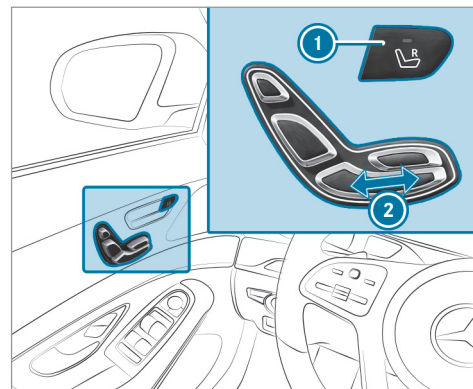

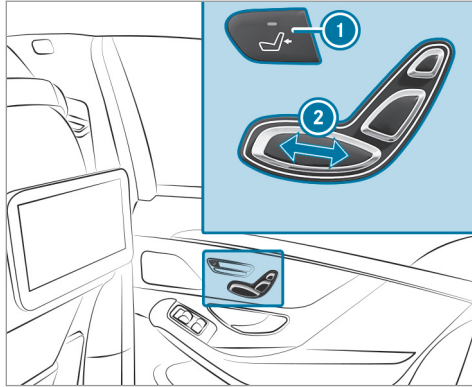

- ▶ **Sélection du siège passager :** appuyez sur la touche ①.
Lorsque le voyant s'allume, cela signifie que le siège passager est sélectionné.

Réglage en position chauffeur

- ▶ Poussez la touche ② vers l'avant et maintenez-la poussée.
Le siège passager avance et s'arrête à la limite de la zone pour le mode chauffeur.
- ▶ Relâchez la touche ②.
- ▶ Poussez de nouveau la touche ② vers l'avant et maintenez-la poussée jusqu'à ce que le siège passager soit réglé pour le mode chauffeur.
L'appuie-tête du siège passager bascule vers l'avant. Le siège passager se déplace vers l'avant.

Le message d'écran **Déplacez le siège passager ou déposez l'appuie-tête pour voir le rétroviseur extérieur** apparaît sur l'écran multifonction.

- ① Lorsque le siège passager se trouve déjà à la limite de la zone pour le mode chauffeur, la position pour le mode chauffeur est immédiatement réglée.
- ▶ Mémorisez les réglages avec la fonction mémoire (→ page 130).

- ① Vous pouvez bloquer la fonction avec la sécurité enfants arrière (→ page 69).

Dépose et pose de l'appuie-tête du siège passager (mode chauffeur)

Conditions requises

- L'appuie-tête du siège passager est complètement basculé vers l'avant.

Dépose de l'appuie-tête

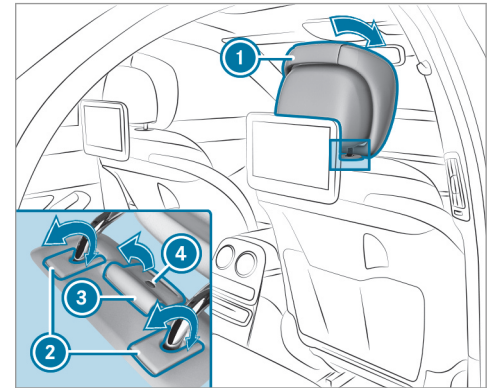

- ▶ Basculez les caches ② des tiges de guidage de l'appuie-tête vers l'arrière.
- ▶ Maintenez l'appuie-tête du siège passager ①.
- ▶ Tirez la poignée ③ vers l'arrière et maintenez-la dans cette position.
- ▶ Retirez l'appuie-tête du siège passager ①.
- ▶ Relâchez la poignée ③.
- ▶ Une tige rouge ④ dépasse de la poignée.
- ▶ Enfoncez la tige rouge ④.
- ▶ Basculez les caches ② vers l'avant et fermez-les.

Pose de l'appuie-tête

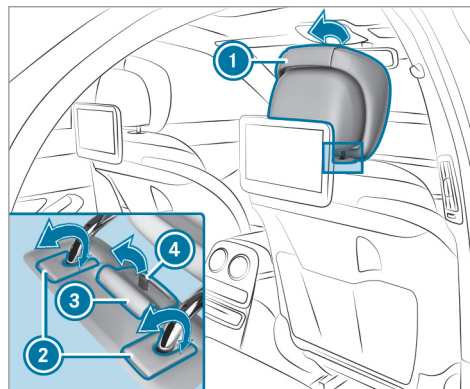

- ▶ Basculez les caches ② des tiges de guidage de l'appuie-tête vers l'arrière.
- ▶ Tirez la poignée ③ vers l'arrière.
Une tige rouge ④ dépasse de la poignée.

- ▶ Emboîtez l'appuie-tête du siège passager ① dans les logements.
L'appuie-tête du siège passager doit s'enclencher des 2 côtés.
- ▶ Enfoncez la tige rouge ④.
L'appuie-tête du siège passager est verrouillé correctement lorsque la tige ④ peut être enfoncée et n'est ensuite plus visible.
- ▶ Basculez les caches ② vers l'avant et fermez-les.
L'appuie-tête du siège passager se relève automatiquement.

Réglage du siège passager en position normale (mode chauffeur)

Conditions requises

- Pour la sélection du siège passager: l'alimentation en tension est établie.
- L'appuie-tête du passager est en place.

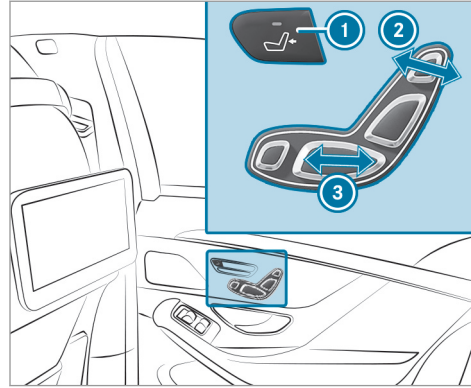
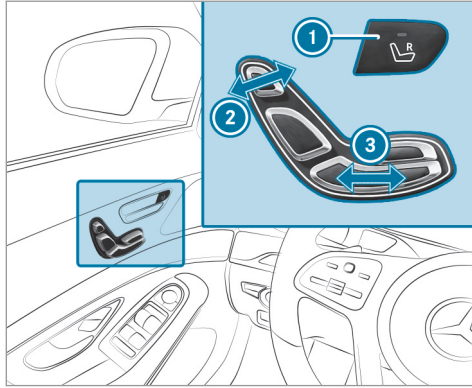

- ▶ **Sélection du siège passager** : appuyez sur la touche ①.
Lorsque le voyant s'allume, cela signifie que le siège passager est sélectionné.

Réglage en position normale

- ▶ Poussez la touche ③ vers l'arrière et maintenez-la poussée.
Le siège passager avance automatiquement jusqu'à la limite de la zone pour le mode

chauffeur. L'appuie-tête du siège passager est relevé.

Le siège passager continue ensuite de reculer.

ou

- ▶ Poussez brièvement la touche ② vers l'arrière.
Le siège passager avance automatiquement jusqu'à la limite de la zone pour le mode chauffeur. L'appuie-tête du siège passager est relevé.
- ① Vous pouvez également régler la position normale depuis le siège passager. Pour ce faire, appuyez sur une touche quelconque sur l'unité de commande située sur la porte côté passager.
- ▶ Appelez les réglages avec la fonction mémoire (→ page 130).
- ① Vous pouvez bloquer la fonction avec la sécurité enfants arrière (→ page 69).

Réglage du siège passager en position couchette étendue (mode chauffeur)

Réglage de la position couchette

Cette fonction est disponible sur les véhicules dotés des équipements suivants:

- Sièges arrière à réglage électrique
- Sièges arrière individuels sans repose-jambes

La position couchette étendue vous permet de régler le siège passager de manière à ce qu'il soit complètement à l'horizontale. Le siège arrière et le siège passager forment ainsi une surface continue.

- ▶ Réglez le coussin d'assise du siège arrière dans le sens longitudinal le plus en arrière possible (→ page 109).
- ▶ Réglez le siège passager pour le mode chauffeur (→ page 112).
- ▶ Déposez l'appuie-tête du siège passager (→ page 113).

- ▶ Réglez le siège passager de manière à ce que le dossier soit complètement à l'horizontale (→ page 105).

Sortie de la position couchette

- ▶ Redressez le dossier du siège passager dans une position appropriée.
- ▶ Reposez l'appuie-tête du siège passager (→ page 113).

Appuie-tête

Réglage manuel des appuie-tête des sièges avant

⚠ ATTENTION Risque d'accident en cas de modification des réglages du véhicule pendant la marche

Vous risquez de perdre le contrôle du véhicule dans les situations suivantes:

- si vous réglez le siège conducteur, l'appuie-tête, le volant ou le rétroviseur pendant la marche

- si vous bouclez votre ceinture de sécurité pendant la marche
- ▶ Avant de démarrer le moteur, réglez le siège conducteur, l'appuie-tête, le volant et le rétroviseur, et bouclez votre ceinture de sécurité.

⚠ ATTENTION Risque de blessure dû à des appuie-tête non posés ou mal réglés

Si les appuie-tête ne sont pas posés ou correctement réglés, ils ne peuvent pas assurer la fonction de protection prévue.

Il y a un risque de blessure accru au niveau de la tête et de la nuque, par exemple en cas d'accident ou de freinage brutal.

- ▶ Roulez toujours avec les appuie-tête posés.
- ▶ Avant de prendre la route, veillez pour chaque occupant du véhicule à ce que la tête soit soutenue à hauteur des yeux et repose au centre de l'appuie-tête.

N'intervertissez pas les appuie-tête des sièges avant et arrière. Sinon, vous ne pouvez pas régler correctement la hauteur et l'inclinaison des appuie-tête.

Le réglage de l'approche des appuie-tête vous permet de régler l'appuie-tête de manière à ce qu'il soit le plus près possible de l'arrière de votre crâne.

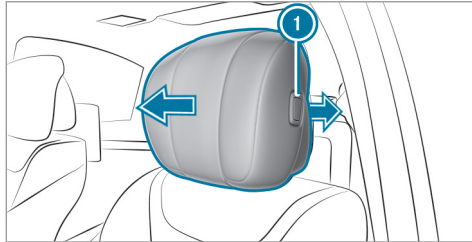

- ▶ **Vers l'avant** : tirez l'appuie-tête vers l'avant.
- ▶ **Vers l'arrière** : appuyez sur le bouton de déverrouillage ① et poussez l'appuie-tête vers l'arrière.

Réglage manuel des appuie-tête confort des sièges avant

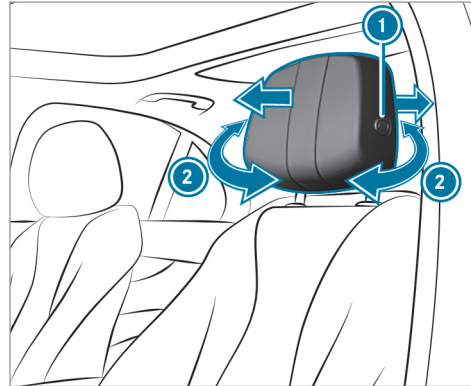

- ▶ **Réglage des joues latérales** : tirez ou poussez les joues latérales droite et gauche ②.
- ▶ **Réglage vers l'avant** : tirez l'appuie-tête vers l'avant.

- ▶ **Réglage vers l'arrière** : appuyez sur le bouton de déverrouillage ① et poussez l'appuie-tête vers l'arrière.

Réglage manuel des appuie-tête confort EASY ADJUST des sièges avant

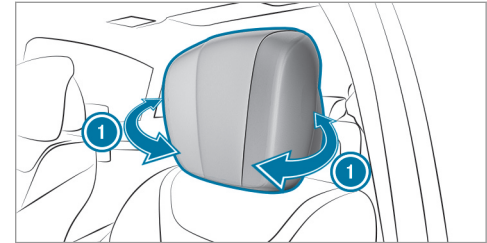

- ▶ **Réglage des joues latérales** : tirez ou poussez les joues latérales droite et gauche ①.
- ① L'approche de l'appuie-tête est préréglée automatiquement lorsque vous réglez l'inclinaison de dossier à l'aide de la touche qui se trouve sur l'unité de commande située sur la porte.

Abaissement électrique des appuie-tête des sièges arrière depuis l'avant

Conditions requises

- L'alimentation en tension est établie.

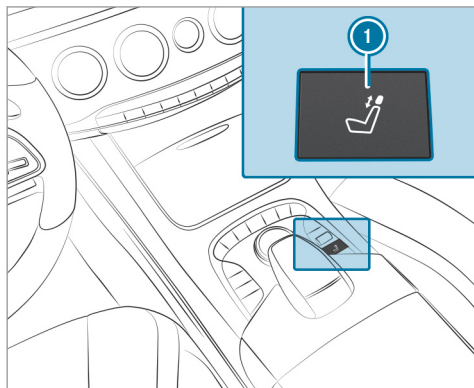

- ▶ Appuyez sur la touche ①.

- ① Selon le modèle, la touche ① se trouve sur l'unité de commande située sur la porte côté conducteur.

- ① Si tous les appuie-tête arrière sont abaissés et que vous appuyez de nouveau sur la touche ①, les appuie-tête arrière extérieurs reprennent la dernière position mémorisée (→ page 119).

Relèvement électrique des appuie-tête des sièges arrière extérieurs depuis l'avant

Conditions requises

- L'alimentation en tension est établie.

Cette fonction est disponible sur les véhicules équipés de sièges arrière à réglage électrique.

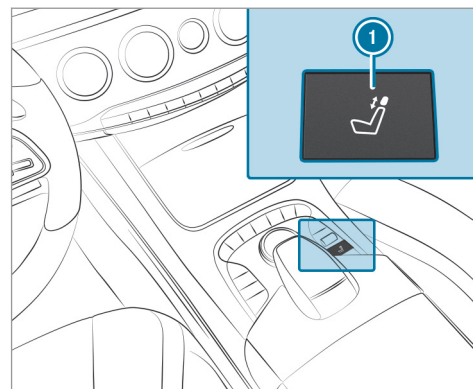

- ▶ Appuyez sur la touche ① jusqu'à ce que les appuie-tête soient relevés.

- ① Selon le modèle, la touche ① se trouve sur l'unité de commande située sur la porte côté conducteur.

Réglage des appuie-tête extérieurs des sièges arrière dans la dernière position mémorisée

Conditions requises

- L'alimentation en tension est établie.

Cette fonction est disponible sur les véhicules équipés de sièges arrière à réglage électrique.

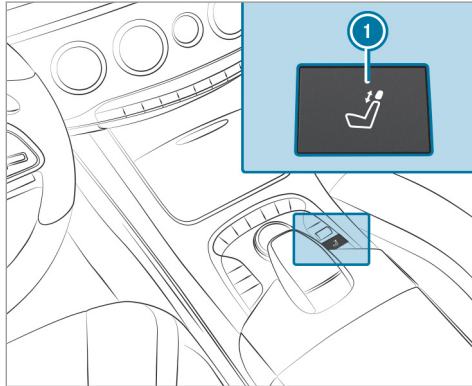

- ▶ Appuyez brièvement sur la touche ①. Les appuie-tête s'abaissent.
 - ▶ Appuyez de nouveau brièvement sur la touche ①. Les appuie-tête reprennent la dernière position mémorisée.
- ① Selon le modèle, la touche ① se trouve sur l'unité de commande située sur la porte côté conducteur.

Réglage manuel des appuie-tête extérieurs des sièges arrière

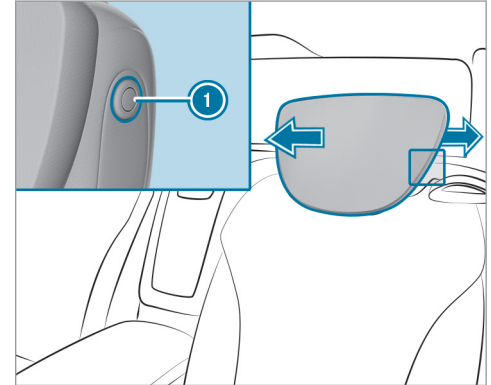

- ▶ **Vers l'avant** : tirez l'appuie-tête vers l'avant.
- ▶ **Vers l'arrière** : appuyez sur le bouton de déverrouillage ① et poussez l'appuie-tête vers l'arrière.

Réglage manuel des appuie-tête confort des sièges arrière

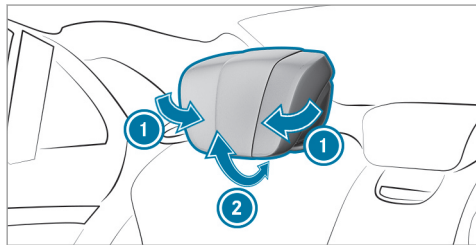

- ▶ **Réglage des joues latérales** : tirez la joue latérale droite et/ou la joue latérale gauche ① jusqu'à la position souhaitée.
- ▶ **Réglage de l'inclinaison de l'appuie-tête** : tirez ou poussez l'appuie-tête (flèches ②).

Fixation et dépose des coussins supplémentaires pour les appuie-tête confort arrière

Les coussins supplémentaires sont disponibles sur les véhicules équipés de sièges arrière à réglage électrique.

Utilisez les coussins supplémentaires uniquement lorsque le véhicule est à l'arrêt. Les coussins supplémentaires se trouvent dans le véhicule.

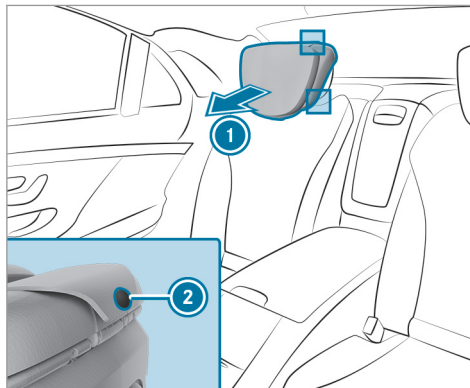

- ▶ Réglez l'appuie-tête au maximum vers l'avant.
- ▶ **Fixation du coussin supplémentaire** : maintenez le coussin supplémentaire ① contre

l'appuie-tête et enfoncez les boutons-pression ② dans les éléments correspondants.

- ▶ **Dépose du coussin supplémentaire** : défaites les boutons-pression ②, puis retirez le coussin supplémentaire ①.

Relèvement et abaissement électriques de l'appuie-tête arrière central

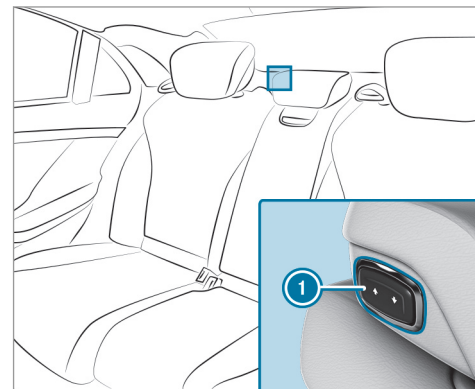

- ▶ Appuyez sur la touche ① jusqu'à ce que l'appuie-tête soit abaissé ou relevé.

Relèvement manuel de l'appuie-tête central

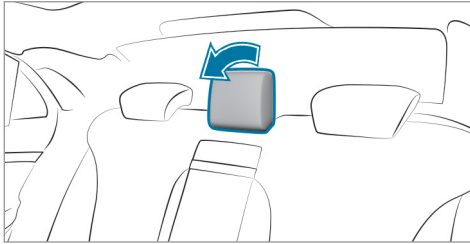

- ▶ Tirez l'appuie-tête vers le haut jusqu'à ce qu'il s'enclenche.

Configuration des réglages de siège

Conditions requises

- Le contact est mis.

Système multimédia:

↳ Véhicule ▶  Sièges

- ▶ Sélectionnez **Siège conducteur** ou **Siège passager**.

Réglage des joues latérales du dossier

- ▶ Sélectionnez **Joues latérales**.
- ▶ Sélectionnez le réglage souhaité.

Réglage du galbe du dossier dans la zone lombaire (soutien lombaire)

- ▶ Sélectionnez **Soutien lombaire**.
- ▶ Réglez les coussins d'air.

Réglage des épaules

- ▶ Sélectionnez **Épaules**.
- ▶ Sélectionnez les réglages.

Répartition du chauffage de siège

- ▶ Sélectionnez **Répart. chauff. siège**.
- ▶ Sélectionnez les réglages.

Fonction mémoire

- ▶ Mémorisez les réglages de siège avec la fonction mémoire (→ page 128).

Réglage de l'adaptation automatique du soutien latéral (siège multicontour actif)

Système multimédia:

↳ Véhicule ▶  Sièges

Grâce à cette fonction, le soutien latéral du siège multicontour actif s'adapte automatiquement au comportement dynamique et au comportement dans les virages du véhicule.

- ▶ Sélectionnez **Siège conducteur** ou **Siège passager**.
- ▶ Sélectionnez **Siège dynamique**.
- ▶ **Sélectionnez le réglage souhaité : OFF, Niveau 1 ou Niveau 2.**

Vue d'ensemble des programmes de massage et Workout

Programmes de massage

Vous pouvez sélectionner les programmes suivants:

- [Hot Relaxing dos](#)
- [Hot Relaxing épaules](#)
- [Activating Massage](#)
- [Classic Massage](#)
- [Mobilizing Massage](#)

Active Workout

Le programme [Act. Workout dossier](#) requiert votre participation active. L'alternance entre contraction et relâchement stimule la circulation sanguine des muscles. Dès que vous ressentez un point de pression, vous devez appliquer une contre-pression à cet endroit précis.

Sélection du programme de massage pour les sièges avant

Système multimédia:

↳ Véhicule ▶  Sièges

- ▶ Sélectionnez [Siège conducteur](#) ou [Siège passager](#).
- ▶ Sélectionnez [Massage](#).
- ▶ Sélectionnez le programme de massage souhaité.
En fonction du réglage, le programme de massage dure de 8 à 18 minutes.
- ▶ Réglage de l'intensité du massage: activez ou désactivez [Intensité élevée](#) .

Réinitialisation des réglages de siège et de massage

Système multimédia:

↳ Véhicule ▶  Sièges ▶ [Remettre à zéro](#)

- ▶ Sélectionnez [Oui](#) ou [Non](#).

 Seul le siège actuellement sélectionné est réinitialisé.

Mise en marche et arrêt du chauffage de siège

 **ATTENTION** Risque de brûlure en cas de mise en marche répétée du chauffage de siège

Si vous mettez le chauffage de siège en marche de manière répétée, le coussin d'assise et le rembourrage de dossier peuvent devenir très chauds.

En cas de perception de la température ou d'aptitude à réagir aux températures élevées limitée, cela peut avoir des effets néfastes sur la santé ou même provoquer des blessures semblables à des brûlures.

- ▶ Ne mettez pas le chauffage de siège en marche de manière répétée.

! **REMARQUE** Endommagement des sièges par des objets ou documents lorsque le chauffage de siège est en marche

Lorsque le chauffage de siège est en marche, de la chaleur peut s'accumuler à cause d'objets ou de documents posés sur les sièges (coussins d'assise ou sièges enfant, par exemple). La surface d'assise risque alors d'être endommagée.

► Assurez-vous qu'aucun objet ou document ne se trouve sur les sièges lorsque le chauffage de siège est en marche.

Conditions requises

- L'alimentation en tension est établie.

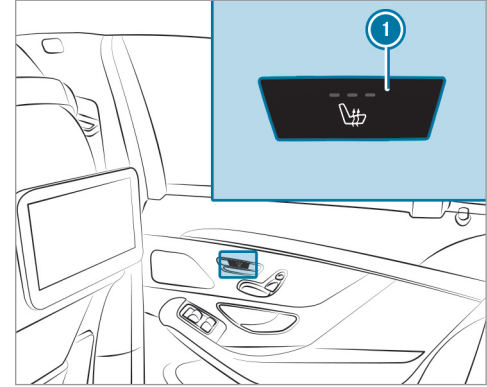
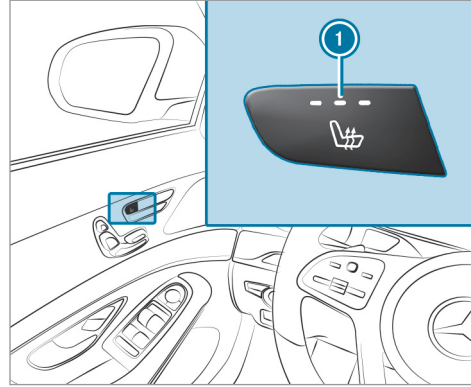

- **Mise en marche/augmentation de la puissance** : appuyez sur la touche ① autant de fois qu'il est nécessaire pour atteindre le niveau de chauffage souhaité. En fonction du niveau de chauffage, 1 à 3 voyants s'allument.
- **Arrêt/réduction de la puissance** : appuyez sur la touche ① autant de fois qu'il est

nécessaire pour atteindre le niveau de chauffage souhaité.

Lorsque tous les voyants sont éteints, cela signifie que le chauffage de siège est arrêté.

- i** Le chauffage de siège réduit automatiquement la puissance en passant d'un niveau de chauffage au suivant après 8, 10 et 20 minutes jusqu'à l'arrêt complet du chauffage de siège.
- i** Si vous coupez puis rétablissez l'alimentation en tension dans les 20 minutes qui suivent, le dernier réglage du chauffage de siège du siège conducteur reste activé.
- i** Vous pouvez régler la répartition du chauffage au niveau du coussin d'assise et du dossier des sièges avant et arrière par l'intermédiaire du système multimédia (→ page 124).
- i** Véhicules équipés du Pack Confort chaleur: vous pouvez régler le chauffage des accoudoirs qui se trouvent sur la porte et sur la console centrale par l'intermédiaire du système multimédia (→ page 124).

Réglage du chauffage des accoudoirs

Conditions requises

- Le chauffage de siège est en marche (→ page 122).

Système multimédia:

↳ Véhicule ▶  Réglages véhicule ▶ Chauffage accoudoirs

- ▶ Sélectionnez un ou plusieurs sièges. Les accoudoirs des sièges sélectionnés et la console centrale sont chauffés.

Mise en marche et arrêt de la ventilation de siège

Conditions requises

- L'alimentation en tension est établie.

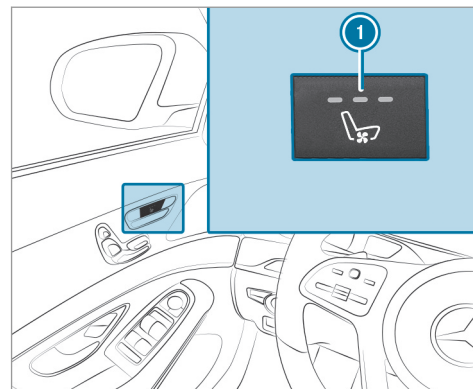

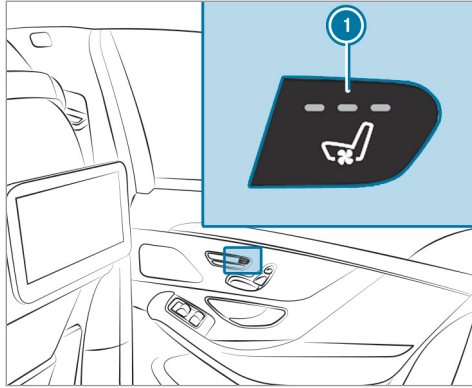

- ▶ **Mise en marche/augmentation de la puissance** : appuyez sur la touche ❶ autant de fois qu'il est nécessaire pour atteindre le niveau de ventilation souhaité. En fonction du niveau de ventilation, 1 à 3 voyants s'allument.
- ▶ **Arrêt/réduction de la puissance** : appuyez sur la touche ❶ autant de fois qu'il est

nécessaire pour atteindre le niveau de ventilation souhaité.

Lorsque tous les voyants sont éteints, cela signifie que la ventilation de siège est arrêtée.

- ❶ Si vous coupez puis rétablissez l'alimentation en tension dans les 20 minutes qui suivent, le dernier réglage de la ventilation de siège du siège conducteur reste activé.

Volant

Réglage électrique du volant

- ⚠ **ATTENTION** Risque d'accident en cas de modification des réglages du véhicule pendant la marche

Vous risquez de perdre le contrôle du véhicule dans les situations suivantes:

- si vous réglez le siège conducteur, l'appuie-tête, le volant ou le rétroviseur pendant la marche
- si vous bouclez votre ceinture de sécurité pendant la marche

- ▶ Avant de démarrer le moteur, réglez le siège conducteur, l'appuie-tête, le volant et le rétroviseur, et bouclez votre ceinture de sécurité.

- ⚠ **ATTENTION** Risque de coincement en cas de réglage du volant par des enfants

Si des enfants règlent le volant, ils risquent de se coincer.

- ▶ Ne laissez jamais des enfants sans surveillance à l'intérieur du véhicule.
- ▶ Lorsque vous quittez le véhicule, prenez toujours la clé avec vous et verrouillez le véhicule.

Le volant peut être réglé lorsque l'alimentation en tension est coupée.

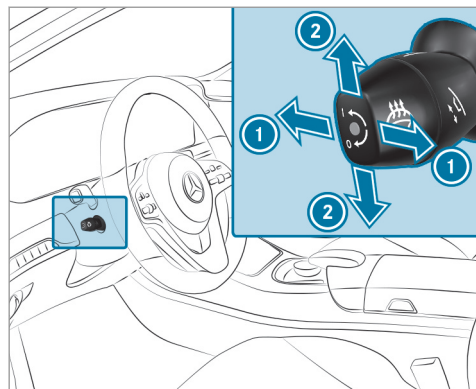

- ① Réglage de la distance par rapport au volant
- ② Réglage de la hauteur

► Mémorisez les réglages avec la fonction mémoire (→ page 128).

Mise en marche et arrêt du chauffage du volant

Conditions requises

- L'alimentation en tension est établie ou le contact est mis.

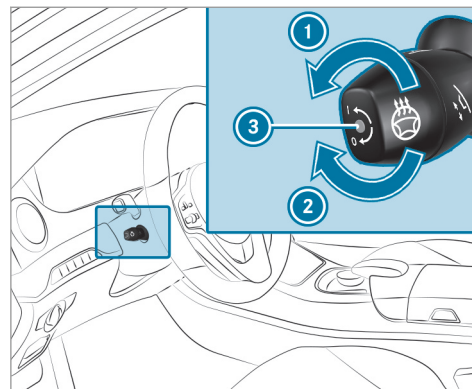

- Tournez le levier dans le sens de la flèche vers ① ou ②.
Lorsque le voyant ③ est allumé, le chauffage du volant est en marche.

Aide à la montée et à la descente

Fonctionnement de l'aide à la montée et à la descente

⚠ **ATTENTION** Risque d'accident lors du démarrage pendant la procédure de réglage de l'aide à la descente

- Si vous démarrez alors que l'aide à la montée et à la descente effectue un réglage, vous risquez de perdre le contrôle du véhicule.

- Attendez toujours que la procédure de réglage soit terminée avant de démarrer.

⚠ ATTENTION Risque de coincement lors de la procédure de réglage de l'aide à la montée et à la descente

Lorsque l'aide à la montée et à la descente règle le volant et le siège conducteur, vous ou d'autres occupants du véhicule, en particulier des enfants, risquez d'être coincés.

- ▶ Assurez-vous lors de la procédure de réglage de l'aide à la montée et à la descente que personne ne se trouve dans l'espace de manœuvre du siège et du volant et ne se coince une partie du corps.

En cas de risque de coincement par le volant:

- ▶ Actionnez le levier de réglage du volant. La procédure de réglage s'arrête.

En cas de risque de coincement par le siège conducteur:

- ▶ Appuyez sur les contacteurs de réglage de siège. La procédure de réglage s'arrête.

Véhicules avec fonction mémoire : vous pouvez stopper la procédure de réglage en appuyant sur une des touches de position mémoire de la fonction mémoire.

⚠ ATTENTION Risque de coincement en cas d'activation de l'aide à la montée et à la descente par des enfants

Si des enfants activent l'aide à la montée et à la descente, il risquent de se coincer, notamment s'ils sont sans surveillance.

- ▶ Ne laissez jamais des enfants sans surveillance à l'intérieur du véhicule.
- ▶ Lorsque vous quittez le véhicule, prenez toujours la clé avec vous et verrouillez le véhicule.

Lorsque l'aide à la montée et à la descente est activée, le volant se déplace vers le haut et le siège conducteur recule dans les cas suivants:

- Vous coupez le contact alors que la porte conducteur est ouverte.
- Vous ouvrez la porte conducteur alors que le contact est coupé.

- ① Le volant se déplace vers le haut uniquement s'il ne se trouve pas déjà en butée supérieure. Le siège conducteur recule uniquement s'il ne se trouve pas déjà dans la plage de réglage arrière.

Le volant et le siège conducteur reprennent la dernière position de marche dans les cas suivants:

- Vous activez l'alimentation en tension ou mettez le contact alors que la porte conducteur est fermée.
- Vous fermez la porte conducteur alors que le contact est mis.

La dernière position de marche est mémorisée dans les cas suivants:

- Vous coupez le contact.
- **Véhicules avec fonction mémoire** : vous appelez les réglages de siège à l'aide de la fonction mémoire.
- **Véhicules avec fonction mémoire** : vous enregistrez les réglages de siège à l'aide de la fonction mémoire.

Véhicules avec fonction mémoire : si vous appuyez sur une des touches de position mémoire de la fonction mémoire, la procédure de réglage est interrompue.

Réglage de l'aide à la montée et à la descente

Système multimédia:

↳ Véhicule ▶ Réglages véhicule ▶ Aide montée/desc.

▶ Sélectionnez **Volant et siège**, **Volant uniquement** ou **OFF**.

Utilisation de la fonction mémoire

⚠ ATTENTION Risque d'accident dû à l'utilisation de la fonction mémoire pendant la marche

Si vous utilisez la fonction mémoire côté conducteur pendant la marche, les mouvements que vous faites pour le réglage peuvent vous faire perdre le contrôle du véhicule.

▶ Utilisez la fonction mémoire côté conducteur uniquement lorsque le véhicule est à l'arrêt.

⚠ ATTENTION Risque de coincement en cas de réglage du siège avec la fonction mémoire

Lorsque la fonction mémoire règle le siège ou le volant, vous ou d'autres occupants du véhicule, en particulier des enfants, risquez d'être coincés.

▶ Assurez-vous lors de la procédure de réglage de la fonction mémoire que personne ne se trouve dans l'espace de manœuvre du siège ou du volant et ne se coince une partie du corps.

▶ Si quelqu'un est coincé, relâchez immédiatement la touche de position de la fonction mémoire.
La procédure de réglage s'arrête.

⚠ ATTENTION Risque de coincement en cas d'activation de la fonction mémoire par des enfants

Si des enfants activent la fonction mémoire, il risquent de se coincer, notamment s'ils sont sans surveillance.

- ▶ Ne laissez jamais des enfants sans surveillance à l'intérieur du véhicule.
- ▶ Lorsque vous quittez le véhicule, prenez toujours la clé avec vous et verrouillez le véhicule.

La fonction mémoire peut être utilisée lorsque le contact est coupé.

Mémorisation

La fonction mémoire est uniquement disponible sur les véhicules équipés du Pack Mémoire.

La fonction mémoire vous permet de mémoriser et de rappeler les réglages de siège pour 3 personnes différentes au maximum.

Vous pouvez mémoriser les réglages suivants des sièges avant:

- Position du siège, du dossier et de l'appui-tête, et galbe du dossier dans la zone lombaire
- Siège multicontour actif: joues latérales du dossier, épaulement du dossier, galbe du dossier, niveau de la fonction dynamique
- Chauffage de siège: répartition du chauffage au niveau du coussin d'assise et du dossier
- Côté conducteur: position du volant, position du rétroviseur extérieur côté conducteur et côté passager
- Affichage tête haute

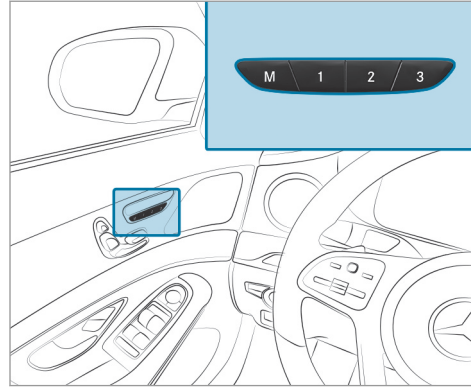

- ▶ Réglez le siège avant, le volant, l'affichage tête haute et les rétroviseurs extérieurs dans la position souhaitée.
- ▶ Appuyez sur la touche de mémorisation des réglages M, puis appuyez sur une des touches de position mémoire 1, 2 ou 3 dans les 3 secondes qui suivent. Un signal sonore retentit. Les réglages sont mémorisés.

i En fonction du modèle, seules les touches de position mémoire 1 et 2 sont disponibles.

▶ **Rappel** : appuyez sur la touche de position mémoire 1, 2 ou 3 et maintenez-la appuyée jusqu'à ce que le siège avant, le volant, l'affichage tête haute et les rétroviseurs extérieurs se trouvent dans la position mémorisée.

i En fonction du modèle, seules les touches de position mémoire 1 et 2 sont disponibles.

i Si vous relâchez la touche de position mémoire, le réglage du siège, du volant et des rétroviseurs s'interrompt immédiatement.

Véhicules équipés du Pack Sièges multicontours actifs : le réglage du siège multicontour actif ou du soutien lombaire à 4 réglages est conservé.

Véhicules sans Pack Sièges multicontours actifs : le réglage du soutien lombaire à 4 réglages est conservé.

Fonction mémoire à l'arrière

Commande du siège arrière au moyen de la fonction mémoire à l'arrière

Mémorisation

La fonction mémoire à l'arrière vous permet de mémoriser et de rappeler les réglages de sièges de 3 personnes différentes au maximum pour le siège arrière.

Vous pouvez mémoriser les réglages suivants du siège arrière:

- Position du siège, du dossier et position d'appui-tête
- Siège multicontour actif: joues de siège du dossier, galbe du dossier dans la zone lombaire et au niveau des épaules
- Chauffage de siège: répartition du chauffage au niveau du coussin d'assise et du dossier

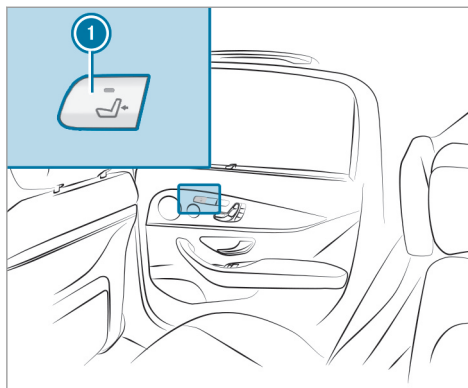

- ▶ Appuyez sur la touche ①. Si le voyant est éteint, cela signifie que le siège arrière est sélectionné.
- ▶ Réglez le siège arrière au moyen des touches qui se trouvent dans l'unité de commande située sur la porte (→ page 109).

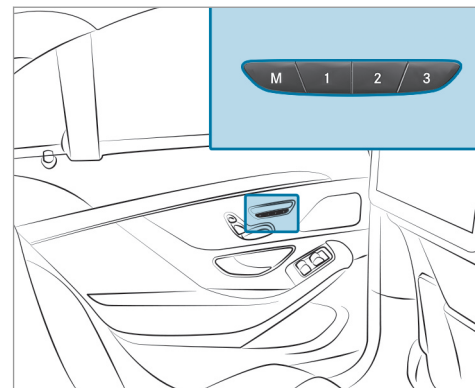

Véhicules non équipés d'un siège de relaxation arrière (exemple)

- ▶ Appuyez sur la touche de mémorisation des réglages M, puis appuyez sur une des touches de position mémoire 1, 2 ou 3 dans les 3 secondes qui suivent. Les réglages pour le siège arrière sont mémorisés dans la position mémoire sélectionnée.

- i Véhicules équipés d'un siège de relaxation arrière** : vous ne pouvez mémoriser aucun réglage avec la touche  de réglage de la position couchette.

Rappel

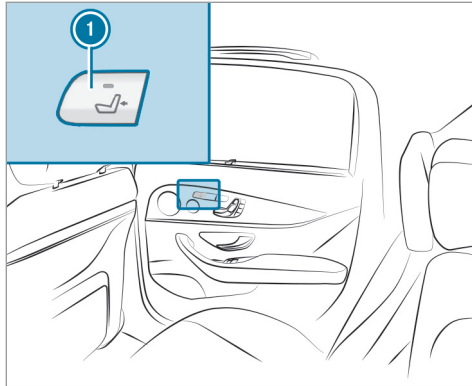

- ▶ Appuyez sur la touche **1**.
Si le voyant est éteint, cela signifie que le siège arrière est sélectionné.

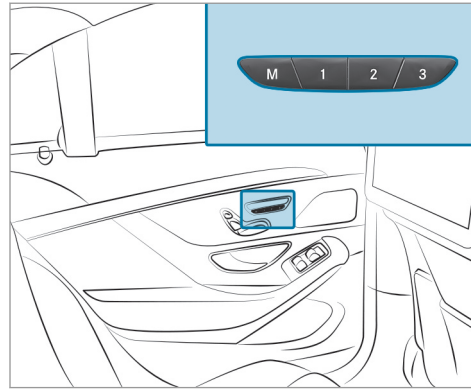

Véhicules non équipés d'un siège de relaxation arrière (exemple)

- ▶ Appuyez sur la touche de position mémoire 1, 2 ou 3 et maintenez-la appuyée jusqu'à ce que le siège arrière se trouve dans la position mémorisée.
- i** Si vous relâchez la touche de position mémoire, le réglage de siège est immédiatement interrompu.

Le réglage du siège multicontour actif se poursuit.

Commande du siège passager et du siège arrière au moyen de la fonction mémoire à l'arrière

Conditions requises

- Pour la sélection du siège passager: l'alimentation en tension est établie.

Mémorisation

La fonction mémoire à l'arrière vous permet de mémoriser et de rappeler les réglages de siège de 3 personnes différentes au maximum pour le siège passager et le siège arrière.

Vous pouvez mémoriser les réglages suivants du siège passager:

- Position du siège, du dossier et position d'appui-tête

Vous pouvez mémoriser les réglages suivants du siège arrière:

- Position du siège, du dossier et position d'appui-tête

132 Sièges et rangement

- Siège multicontour actif: joues de siège du dossier, galbe du dossier dans la zone lombaire et au niveau des épaules
- Chauffage de siège: répartition du chauffage au niveau du coussin d'assise et du dossier

Lorsque le voyant incorporé à la touche  est allumé, une position mémoire permet en outre de mémoriser les réglages suivants:

- Position du repose-pieds situé sur le siège passager (si disponible)
- Position de l'écran (si disponible)

Avec les touches de position mémoire, vous mémorisez toujours le réglage actuel des sièges sur le siège correspondant.

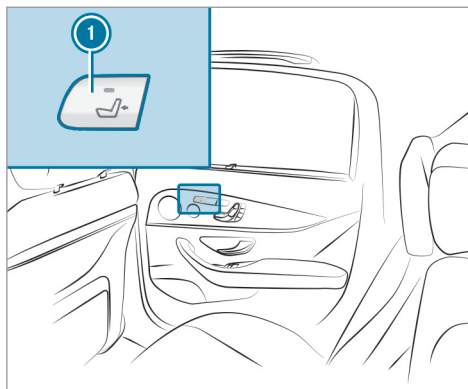

- ▶ Appuyez sur la touche ①. Si le voyant est éteint, cela signifie que le siège arrière est sélectionné.
- ▶ Réglez le siège arrière au moyen des touches qui se trouvent dans l'unité de commande située sur la porte (→ page 109).
- ▶ Appuyez sur la touche ①. Lorsque le voyant s'allume, cela signifie que le siège passager est sélectionné.

- ▶ Réglez le siège passager au moyen des touches qui se trouvent sur l'unité de commande située sur la porte arrière (→ page 105).
- ▶ Vérifiez que le voyant incorporé à la touche ① est allumé.

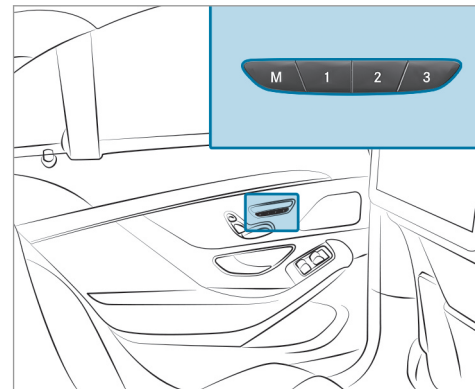

Véhicules non équipés d'un siège de relaxation arrière (exemple)

- ▶ Appuyez sur la touche de mémorisation des réglages M, puis appuyez sur une des touches de position mémoire 1, 2 ou 3 dans les 3 secondes qui suivent. Les réglages pour le siège passager et le siège arrière sont mémorisés dans la position mémoire sélectionnée.

❗ **Véhicules équipés d'un siège de relaxation arrière** : vous ne pouvez mémoriser aucun réglage avec la touche  de réglage de la position couchette.

Rappel

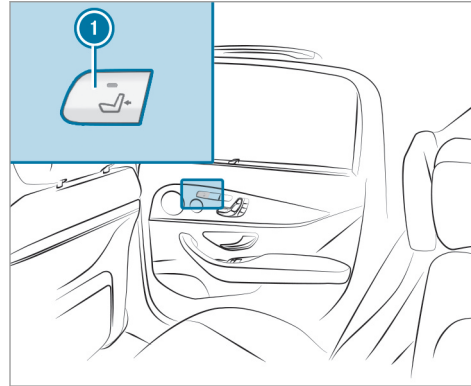

- ▶ Appuyez sur la touche ❶. Lorsque le voyant s'allume, cela signifie que le siège passager est sélectionné.

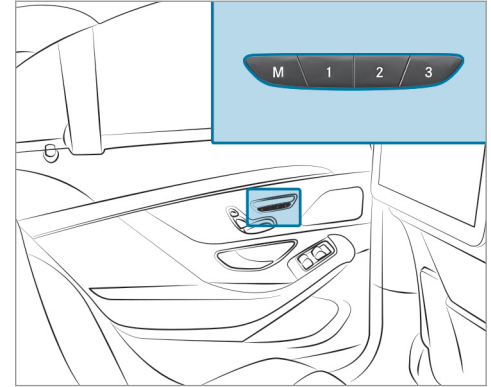

Véhicules non équipés d'un siège de relaxation arrière (exemple)

- ▶ Appuyez sur la touche de position mémoire 1, 2 ou 3 et maintenez-la appuyée jusqu'à ce que les deux sièges se trouvent dans la position mémorisée.

- ❶ Vous ne pouvez régler les positions mémoire pour le mode chauffeur que si toutes les conditions nécessaires à l'activation du mode chauffeur sont remplies (→ page 111).
- ❶ Si vous relâchez la touche de position mémoire, le réglage de siège est immédiatement interrompu.
Le réglage du siège multicontour actif se poursuit.
- ❶ Vous pouvez bloquer la fonction avec la sécurité enfants arrière (→ page 69).

Possibilités de rangement

Remarques relatives au chargement du véhicule

⚠ ATTENTION Risque d'intoxication dû aux gaz d'échappement

Les moteurs thermiques dégagent des gaz d'échappement toxiques, tels que du monoxyde de carbone. Si le couvercle de coffre est ouvert alors que le moteur tourne, des

gaz d'échappement peuvent pénétrer dans l'habitacle, notamment pendant la marche.

- ▶ Arrêtez toujours le moteur avant d'ouvrir le couvercle de coffre.
- ▶ Ne roulez jamais avec un couvercle de coffre ouvert.

⚠ ATTENTION Risque de blessure dû à des objets non arrimés dans le véhicule

Si des objets, des bagages ou une partie du chargement ne sont pas arrimés du tout ou sont mal arrimés, ils risquent de glisser, se renverser ou être projetés et ainsi de heurter les occupants du véhicule.

Il y a risque de blessure, en particulier lors d'un freinage ou d'un changement brusque de direction.

- ▶ Rangez toujours les objets de manière à ce qu'ils ne puissent pas être projetés.
- ▶ Avant de prendre la route, arrimez les objets, les bagages ou le chargement afin d'empêcher tout glissement ou basculement.

⚠ ATTENTION Risque de blessure dû à un rangement inapproprié d'objets

Si vous rangez des objets de manière inappropriée dans l'habitacle du véhicule, ceux-ci peuvent glisser ou être projetés et ainsi heurter les occupants du véhicule. Par ailleurs, les porte-gobelets, les bacs de rangement ouverts et les réceptacles de téléphone portable pourraient, en cas d'accident, ne pas retenir les objets qui s'y trouvent.

Il y a risque de blessure, en particulier lors d'un freinage ou d'un changement brusque de direction.

- ▶ Rangez toujours les objets de manière à ce qu'ils ne puissent pas être projetés dans ces situations ou dans des situations similaires.
- ▶ Veillez toujours à ce qu'aucun objet ne dépasse des bacs de rangement, des filets à bagages ou des filets de rangement.
- ▶ Fermez les bacs de rangement verrouillables avant de prendre la route.

- ▶ Rangez et arrimez toujours les objets lourds, durs, pointus, tranchants, fragiles ou volumineux dans le coffre.

Tenez compte des remarques relatives aux porte-gobelets.

⚠ ATTENTION Risque de brûlure dû aux tubes et enjoliveurs de sorties d'échappement

Les tubes et les enjoliveurs de sorties d'échappement peuvent être brûlants. Vous risquez de vous brûler au contact de ces pièces.

- ▶ Soyez toujours particulièrement prudent lorsque vous vous trouvez à proximité des tubes et des enjoliveurs de sorties d'échappement.
- ▶ Laissez refroidir ces pièces avant de les toucher.

La tenue de route de votre véhicule dépend de la répartition de la charge. Lors du chargement, tenez compte par conséquent des remarques suivantes:

- Veillez à ce que la MTAC ou la charge autorisée sur les essieux ne soit pas dépassée du fait de la charge utile, occupants compris. Les valeurs sont indiquées sur la plaque signalétique du véhicule qui se trouve sur le montant B du véhicule.
- Ne chargez pas plus haut que le bord supérieur des dossiers.
- Dans la mesure du possible, transportez toujours le chargement derrière les sièges innocués.
- Utilisez les crochets du filet à bagages pour arrimer les charges. Chargez les crochets du filet à bagages uniformément.

Bacs de rangement dans l'habitacle

Vue d'ensemble des vide-poches avant

⚠ ATTENTION Risque de blessure dû à un rangement inapproprié d'objets

Si vous rangez des objets de manière inappropriée dans l'habitacle du véhicule, ceux-ci peuvent glisser ou être projetés et ainsi heurter les occupants du véhicule. Par ailleurs, les porte-gobelets, les bacs de rangement ouverts et les réceptacles de téléphone portable pourraient, en cas d'accident, ne pas retenir les objets qui s'y trouvent.

Il y a risque de blessure, en particulier lors d'un freinage ou d'un changement brusque de direction.

- ▶ Rangez toujours les objets de manière à ce qu'ils ne puissent pas être projetés dans ces situations ou dans des situations similaires.
- ▶ Veillez toujours à ce qu'aucun objet ne dépasse des bacs de rangement, des

136 Sièges et rangement

filets à bagages ou des filets de rangement.

- ▶ Fermez les bacs de rangement verrouillables avant de prendre la route.
- ▶ Rangez et arrimez toujours les objets lourds, durs, pointus, tranchants, fragiles ou volumineux dans le coffre.

Tenez compte des remarques relatives au chargement du véhicule.

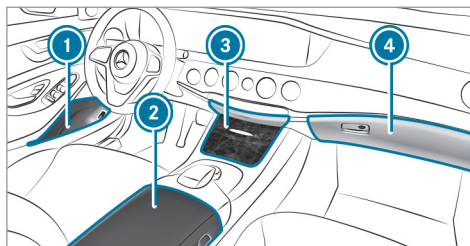

- 1 Bac de rangement dans les portes
- 2 Vide-poches/bac de rangement du téléphone dans l'accoudoir avec kit de raccordement multimédia et prises USB ainsi que bac de rangement, par exemple pour un lecteur MP3
- 3 Vide-poches dans la console centrale avant
- 4 Boîte à gants

Verrouillage et déverrouillage de la boîte à gants

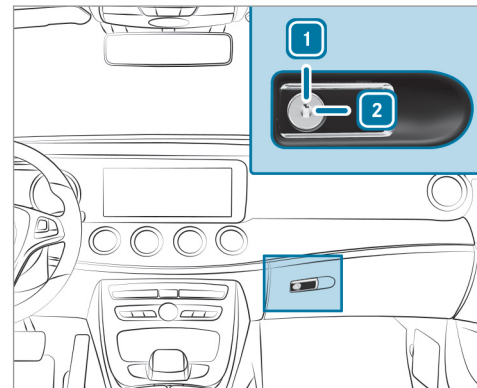

- ▶ Tournez la clé de secours d'un quart de tour vers la droite **2** (verrouillage) ou vers la gauche **1** (déverrouillage).

Ouverture du range-lunettes

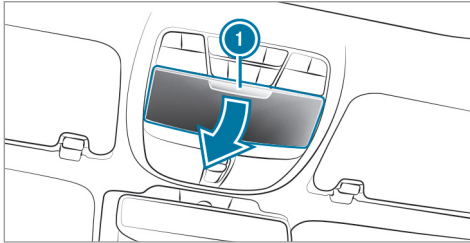

- ▶ Appuyez sur la touche ①.

Sortie et rentrée de la tablette rabattable

⚠ ATTENTION Risque de blessure si la tablette rabattable est basculée

Si la tablette rabattable est basculée pendant la marche, les occupants du véhicule risquent de la heurter, notamment en cas d'accident, de coup de frein brutal ou de changement brusque de direction.

- ▶ Avant chaque trajet, rabattez la tablette rabattable.

⚠ REMARQUE Endommagement des tablettes rabattables lors du recul des sièges

Les tablettes rabattables sorties risquent d'être endommagées lors du recul des sièges.

- ▶ Lorsque vous reculez les sièges, assurez-vous que les tablettes rabattables sont rentrées.

Sortie

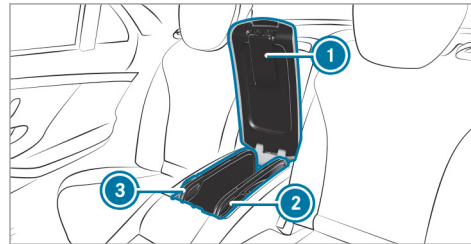

- ▶ Ouvrez l'accoudoir arrière ① (→ page 138).

- ▶ Relevez la tablette rabattable par la cuvette de poignée ② ou ③ et faites-la pivoter vers l'extérieur.

- ▶ Dépliez les plateaux.

- ▶ **Rentrée:** repliez les plateaux et rentrez la tablette escamotable en la faisant pivoter.

Ouverture du vide-poches dans l'accoudoir arrière

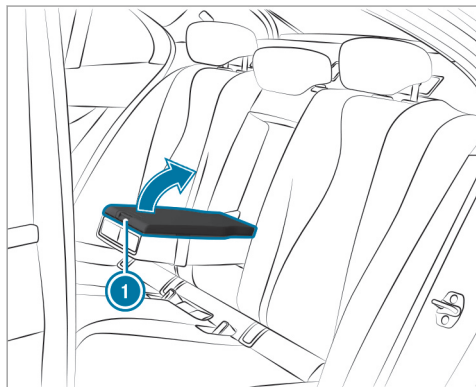

Véhicules équipés d'une banquette arrière

- ▶ Abaissez l'accoudoir arrière.
- ▶ **Ouverture** : appuyez sur le bouton de déverrouillage ① situé à l'avant du cache de l'accoudoir, puis relevez-le.

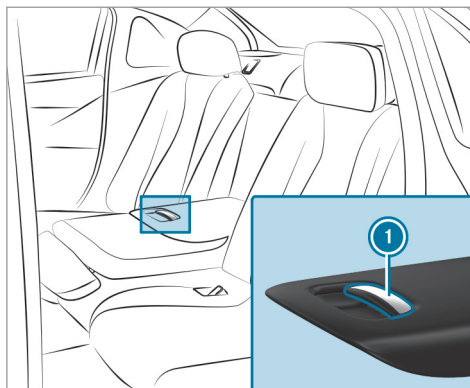

Véhicules équipés de sièges extérieurs à réglage électrique

- ▶ Abaissez l'accoudoir arrière.
- ▶ **Ouverture** : tirez la poignée ① et relevez le cache de l'accoudoir.

Vide-poches dans la console centrale arrière

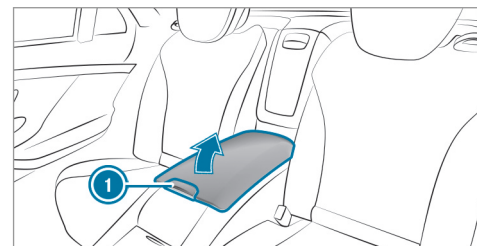

Véhicules équipés de sièges arrière individuels

- ▶ Tirez la poignée ① et relevez le cache de l'accoudoir.

Ouverture du casier de rangement dans le dossier de la banquette arrière

! **REMARQUE** Endommagement de l'accoudoir arrière

Votre poids risque d'endommager l'accoudoir arrière sorti.

- ▶ Ne vous asseyez et ne vous appuyez pas sur l'accoudoir arrière.

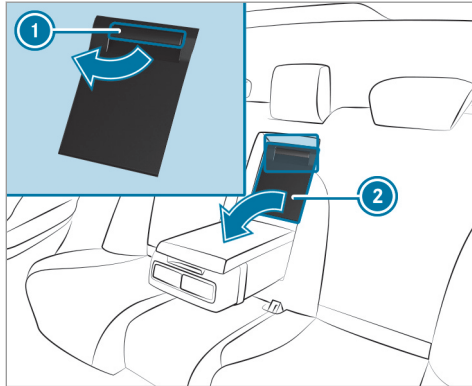

Véhicules équipés d'une banquette arrière (exemple)

- ▶ **Véhicules équipés d'une banquette arrière ou de sièges extérieurs à réglage électrique** : abaissez l'accoudoir arrière.

- ▶ Tirez la poignée ① et abaissez le cache ②.

Vue d'ensemble des crochets du filet à bagages

Tenez compte des remarques suivantes:

- Utilisez les crochets du filet à bagages pour arrimer les charges.
- N'utilisez pas de sangles ou de filets élastiques pour arrimer les charges. Ces dispositifs sont conçus uniquement pour retenir des charges légères.
- Ne faites pas passer les sangles d'arrimage sur des arêtes ou des angles vifs.
- Recouvrez les arêtes vives.

En fonction de l'équipement du véhicule, jusqu'à 4 crochets du filet à bagages sont disposés dans le coffre.

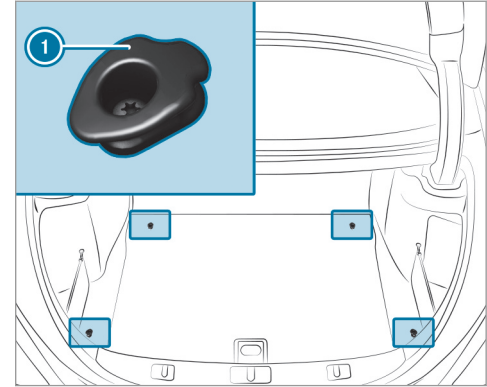

- ① Crochets du filet à bagages

Rangement confort EASY-PACK pour le coffre

Réglage progressif de la hauteur du rangement confort EASY-PACK pour le coffre

⚠ ATTENTION Risque de coincement et de blessure pendant la montée du fond de la boîte

Vous risquez de vous coincer les mains dans le cadre de la boîte confort pour coffre EASY-PACK pendant la montée du fond de la boîte et des objets risquent d'être projetés.

- ▶ Veillez à ne pas mettre vos mains dans la zone de déplacement du fond de la boîte pendant la montée du fond de la boîte.
- ▶ Si quelqu'un est coincé, appuyez prudemment sur le centre du fond de la boîte pour le faire descendre.
- ▶ Avant la montée, retirez tous les objets du fond de la boîte.

⚠ ATTENTION Risque de coincement lors du repoussement de la boîte confort pour coffre EASY-PACK

Vous risquez de vous coincer les mains lors du repoussement de la boîte confort pour coffre EASY-PACK en position rétractée. En particulier les enfants risquent alors de se blesser.

- ▶ Lors du repoussement de la boîte confort pour coffre EASY-PACK, veillez à ce que vos mains ne se trouvent pas dans la zone de déplacement de la boîte confort pour coffre EASY-PACK.
- ▶ Lorsque vous quittez le véhicule, prenez toujours la clé avec vous et verrouillez le véhicule.
- ▶ Ne laissez jamais des enfants sans surveillance à l'intérieur du véhicule.

! REMARQUE Endommagement du rangement confort EASY-PACK pour le coffre sorti

Si le rangement confort EASY-PACK pour le coffre est sorti, le rangement confort EASY-PACK pour le coffre risque d'être endommagé.

- ▶ Ne déposez pas d'objets sur le cadre du rangement confort EASY-PACK pour le coffre et ne pressez pas d'objets par le haut sur le cadre.
- ▶ Ne fermez pas le couvercle de coffre lorsque le rangement confort EASY-PACK pour le coffre est sorti.

! REMARQUE Endommagement du rangement confort EASY-PACK pour le coffre par des objets

Les objets tranchants, pointus, fragiles, ronds, roulants ou lourds peuvent endommager le rangement confort EASY-PACK pour le coffre et être projetés.

- ▶ Ne transportez pas d'objets tranchants, pointus, ronds, roulants ou fragiles dans le rangement confort EASY-PACK pour le coffre.
- ▶ Rangez et arrimez toujours de tels objets à l'extérieur de la boîte dans le coffre.
- ▶ Respectez toujours la charge maximale autorisée du rangement confort EASY-PACK pour le coffre.
- ▶ N'utilisez pas le rangement confort EASY-PACK pour le coffre lorsque les sièges arrière sont rabattus.

La charge maximale autorisée du rangement confort EASY-PACK pour le coffre est de 22 lb (10 kg). Afin d'éviter une surcharge, le fond du rangement descend jusqu'au plancher de coffre à partir d'une charge de 11 lb (5 kg) environ.

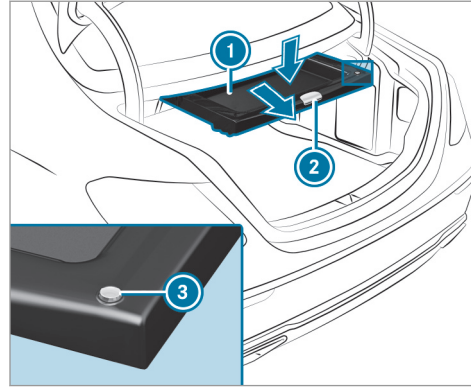

- ▶ **Retrait** : tirez la poignée ② du rangement.
- ▶ **Agrandissement du volume de chargement** : appuyez sur le centre du fond du rangement vers le bas ① jusqu'à ce qu'il ait atteint la position souhaitée et que le rangement ait la taille souhaitée.
- ▶ **Diminution du volume de chargement** : appuyez sur la touche ③.

- ▶ **Rangement** : enfoncez complètement le rangement en poussant la poignée ② jusqu'à ce qu'il soit immobilisé en butée.
- ① Tenez compte des remarques relatives au nettoyage rangement confort EASY-PACK pour le coffre (→ page 449).

Pose et dépose du rangement confort EASY-PACK pour le coffre

Pose

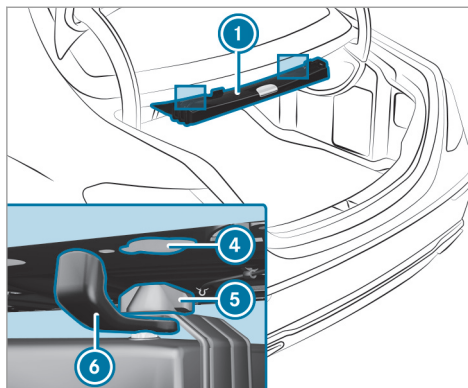
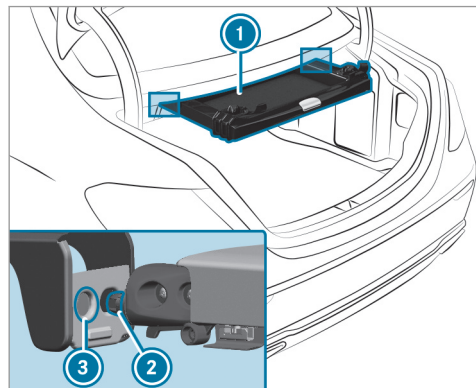

- ▶ Tournez les verrous rotatifs ⑥ vers l'extérieur.
- ▶ Insérez les fixations ② du rangement ① dans les ouvertures extérieures respectives ③.
- ▶ Soulevez le rangement ① et poussez les crochets ⑤ dans la plage arrière ④.
- ▶ Tournez les verrous rotatifs ⑥ vers l'intérieur.

Dépose

- ▶ Tournez les verrous rotatifs ⑥ vers l'extérieur.
- ▶ Abaissez le rangement ① et tirez-le pour le décrocher de ses points d'ancrage ④.
- ▶ Tirez le rangement ① vers l'arrière pour l'extraire des ouvertures ③.

Ouverture de l'espace de rangement sous le plancher de coffre

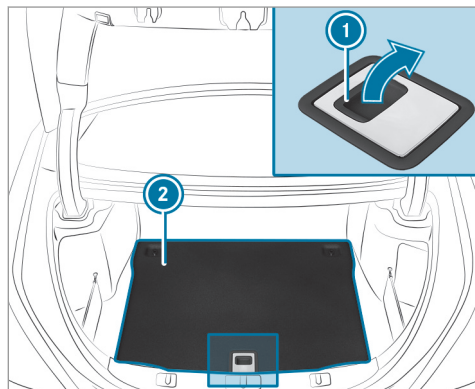

- ▶ Relevez le plancher de coffre ② par la poignée ① jusqu'à ce qu'il touche la séparation de coffre.

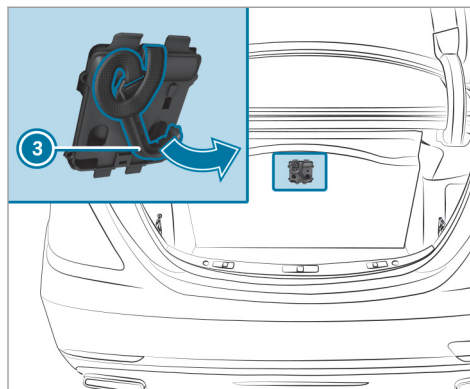

- ▶ Dépliez le crochet ③ situé au dos du plancher de coffre.

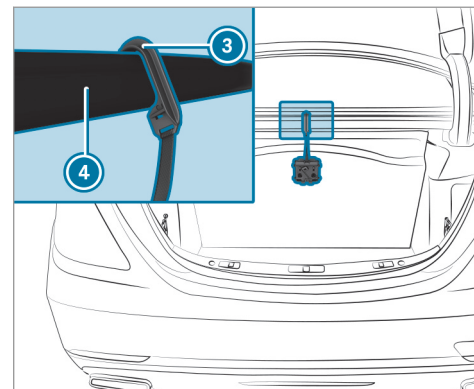

- ▶ Accrochez le crochet ③ dans la gouttière ④.

Fixation des barres de toit

⚠ ATTENTION Risque d'accident en cas de dépassement de la charge maximale sur le toit

Lorsque vous chargez le toit, la position du centre de gravité du véhicule se relève et le comportement routier habituel ainsi que le comportement au braquage et au freinage du véhicule sont modifiés. Le véhicule s'incline plus fortement dans les virages et peut réagir plus difficilement aux braquages du volant.

Si vous dépassez la charge maximale sur le toit, le comportement routier ainsi que le comportement au braquage et au freinage du véhicule sont fortement compromis.

- ▶ Respectez impérativement la charge maximale sur le toit et adaptez votre style de conduite.

Vous trouverez la charge maximale sur le toit dans le chapitre «Caractéristiques techniques».

! REMARQUE Dommages sur le véhicule dus à l'utilisation de barres de toit non agréées

Le véhicule risque d'être endommagé en cas d'utilisation de barres de toit non testées et agréées pour Mercedes-Benz.

- ▶ Utilisez uniquement les barres de toit testées et agréées pour Mercedes-Benz.
- ▶ Lorsque des barres de toit sont montées, assurez-vous, en fonction de l'équipement du véhicule
 - de pouvoir relever complètement le toit ouvrant
 - de pouvoir ouvrir complètement le couvercle de coffre
- ▶ de disposer le chargement sur les barres de toit de telle façon qu'il ne puisse pas endommager le véhicule, même pendant la marche.

! REMARQUE Endommagement du toit ouvrant lorsque des barres de toit sont montées

Si vous ouvrez le toit ouvrant lorsque des barres de toit sont montées, le toit ouvrant risque d'être endommagé par les barres de toit.

- ▶ N'ouvrez pas le toit ouvrant lorsque des barres de toit sont montées.

Vous pouvez soulever le toit ouvrant pour ventiler l'habitacle.

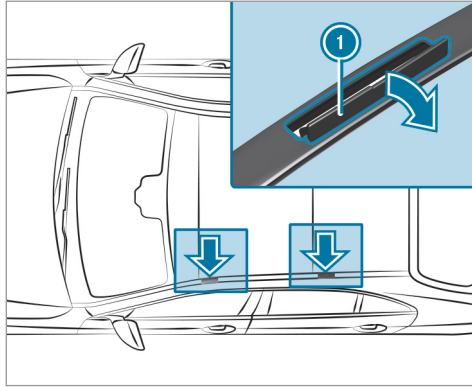

- ▶ Relevez avec précaution les caches ❶ dans le sens de la flèche.
- ▶ Fixez les barres de toit sur le toit aux points d'ancrage qui se trouvent sous les caches ❶.
- ▶ Suivez les instructions de montage du fabricant des barres de toit.
- ▶ Arrimez le chargement sur les barres de toit.

Porte-gobelets

Porte-gobelet dans la console centrale

⚠ ATTENTION - Risque d'accident et de blessure en cas d'utilisation du porte-gobelet pendant la marche

Le porte-gobelet ne peut pas bloquer de récipient pendant la marche.

Si vous utilisez un porte-gobelet pendant la marche, le récipient risque d'être projeté et des liquides peuvent être renversés. Les occupants du véhicule peuvent entrer en contact avec le liquide et être brûlés, en par-

! REMARQUE Dommages causés aux caches

Les caches peuvent être endommagés ou rayés lors de leur ouverture.

- ▶ N'utilisez pas d'objets métalliques ou durs.

ticulier lorsque le liquide est chaud. Cela pourrait détourner votre attention de la circulation et vous risquez de perdre le contrôle du véhicule.

- ▶ Utilisez le porte-gobelet uniquement lorsque le véhicule est à l'arrêt.
- ▶ N'utilisez que des récipients adaptés aux porte-gobelets.
- ▶ Fermez le récipient, en particulier lorsque le liquide est chaud.

Sur les véhicules Mercedes-Maybach avec équipement «Flûtes à champagne», tenez compte des remarques suivantes:

- N'utilisez pas les flûtes à champagne pendant la marche.
- N'utilisez pas de flûtes à champagne en verre trop fragile et rangez les flûtes à champagne si possible dans le coffre.

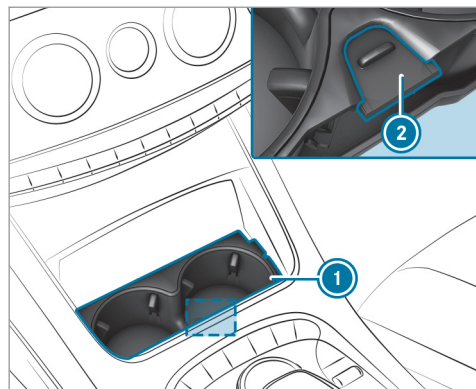

- ▶ **Dépose** : poussez le verrou ② vers l'avant et retirez le porte-gobelet ①.
- ▶ **Pose** : mettez en place le porte-gobelet ① et repoussez le verrou ② vers l'arrière.
- ① Vous pouvez déposer le fond en caoutchouc du porte-gobelet pour le nettoyer, par exemple à l'eau claire tiède.
- ① Tenez compte des remarques relatives au chargement du véhicule (→ page 134).

Ouverture du porte-gobelet dans l'accoudoir arrière (véhicules équipés d'une banquette arrière)

! **REMARQUE** Endommagement du porte-gobelet

Le porte-gobelet risque d'être endommagé lorsque vous rabattez l'accoudoir arrière.

- ▶ Rabattez l'accoudoir arrière uniquement si le porte-gobelet est fermé.

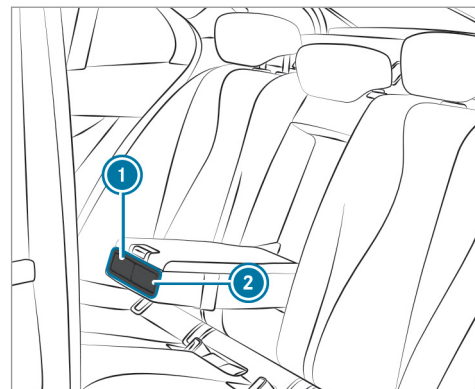

- ▶ **Ouverture** : appuyez sur le porte-gobelet ① ou ②.
- ▶ Mettez un récipient dans le porte-gobelet ① ou ②, ou retirez le récipient.

Ouverture et fermeture du porte-gobelet dans l'accoudoir arrière (véhicules équipés de sièges arrière à réglage électrique)

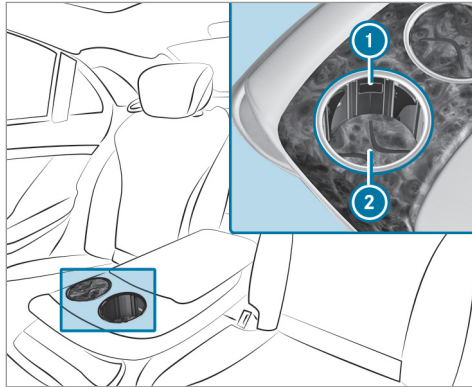

- ▶ **Ouverture** : enfoncez le fond du porte-gobelet ② au centre jusqu'à ce qu'il soit verrouillé.
- ▶ **Fermeture** : appuyez sur la touche ①.

- ① Vous pouvez déposer l'insert du porte-gobelet pour le nettoyer, par exemple à l'eau claire tiède.

Retrait et mise en place de l'insert du porte-gobelet dans l'accoudoir arrière (véhicules équipés de sièges arrière à réglage électrique)

Retrait de l'insert

- ❗ **REMARQUE** Endommagement des boiseries

Les boiseries risquent d'être endommagées lors du retrait de l'insert du porte-gobelet.

- ▶ Ne sortez pas l'insert du porte-gobelet de plus de (0,6 in) (15 mm) de l'accoudoir arrière.

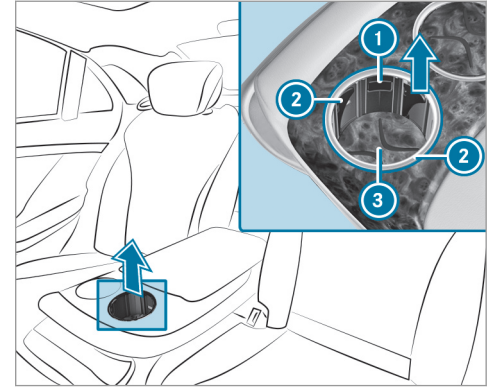

- ▶ Enfoncez le fond du porte-gobelet ③ au centre jusqu'à ce qu'il soit verrouillé.
- ▶ Appuyez sur les 2 clips de maintien ② et tirez l'insert du porte-gobelet de 0,6 in (15 mm) environ vers le haut.
- ▶ Appuyez sur la touche ①. Le fond du porte-gobelet ③ monte.
- ▶ Retirez complètement l'insert du porte-gobelet de l'accoudoir arrière.

Mise en place de l'insert

! **REMARQUE** Endommagement des boiseries

Les boiseries risquent d'être endommagées lors de la mise en place de l'insert du porte-gobelet.

▶ Assurez-vous que l'insert du porte-gobelet est correctement mis en place dans l'évidement.

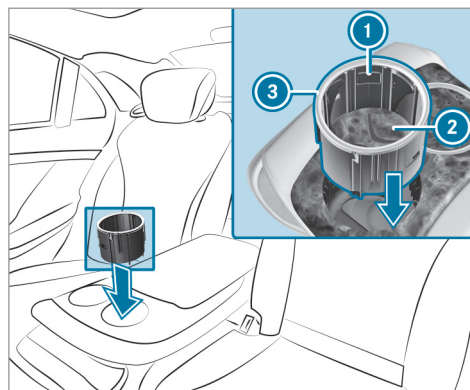

- ▶ Assurez-vous que le fond du porte-gobelet (2) se trouve dans la position supérieure.
- ▶ Mettez l'insert du porte-gobelet en place dans l'évidement de l'accoudoir arrière de sorte que la touche (1) soit orientée vers l'avant.
- ▶ Poussez l'insert du porte-gobelet vers le bas.

▶ Appuyez sur la bague extérieure (3) de l'insert du porte-gobelet jusqu'à ce qu'il s'enclenche de manière audible.

Activation et désactivation de la fonction de maintien du froid ou de la chaleur du porte-gobelet isotherme

Lorsque vous utilisez la fonction de maintien de la chaleur, l'insert métallique du porte-gobelets est chauffé. Par conséquent, ne touchez pas l'insert du porte-gobelets.

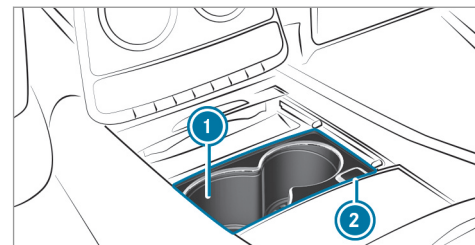

▶ **Activation** : appuyez sur la touche (2) autant de fois qu'il est nécessaire pour que le voyant bleu (maintien du froid) ou le voyant

rouge (maintien de la chaleur) incorporé à la touche s'allume.

- ▶ **Désactivation** : appuyez sur la touche ② autant de fois qu'il est nécessaire pour que le voyant incorporé à la touche s'éteigne.

ⓘ Nettoyez le fond en caoutchouc amovible uniquement à l'eau claire tiède et le porte-gobelet ① uniquement avec un chiffon doux.

Cendrier et allume-cigare

Utilisation du cendrier dans la console centrale avant

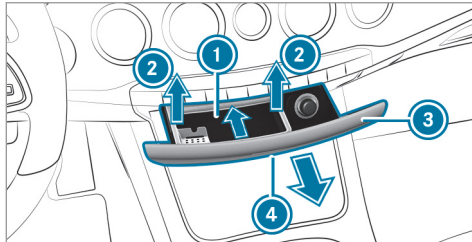

- ▶ **Ouverture** : appuyez brièvement sur le repère ④.
- ▶ **Extraction de l'insert** : saisissez l'insert ① par les côtés, poussez-le vers l'avant, puis retirez-le par le haut ②.
- ▶ **Mise en place de l'insert** : enfoncez l'insert ① dans le tiroir jusqu'à encliquetage.
- ▶ **Fermeture** : fermez le vide-poches ③ en appuyant dessus jusqu'à ce qu'il soit verrouillé.

Utilisation du cendrier dans la porte arrière

Pour utiliser le cendrier, vous pouvez le mettre dans un porte-gobelet ou le tenir à la main.

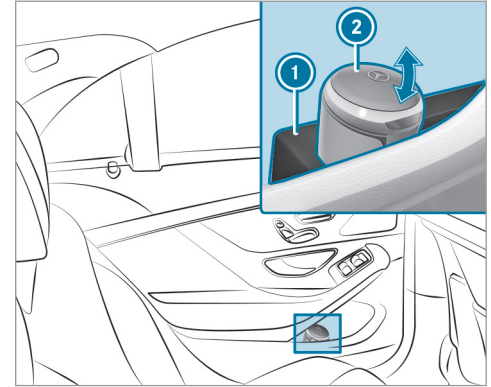

- ▶ Relevez le couvercle ②.

Si vous n'utilisez pas le cendrier, fermez-le et posez-le dans le logement ① de la porte arrière.

Utilisation de l'allume-cigare situé dans la console centrale avant

⚠ ATTENTION - Risque d'incendie et de blessure avec l'allume-cigare chaud

Vous risquez de vous brûler si vous touchez l'élément chauffant ou la douille de l'allume-cigare alors qu'ils sont chauds.

En outre, des matériaux inflammables peuvent s'enflammer

- si l'allume-cigare chaud tombe
 - si un enfant, par exemple, appuie l'allume-cigare chaud contre des objets
- ▶ Saisissez systématiquement l'allume-cigare par le bouton.
- ▶ Assurez-vous toujours que l'allume-cigare est hors de portée des enfants.
- ▶ Ne laissez jamais des enfants sans surveillance à l'intérieur du véhicule.

Conditions requises

- Le contact est mis.

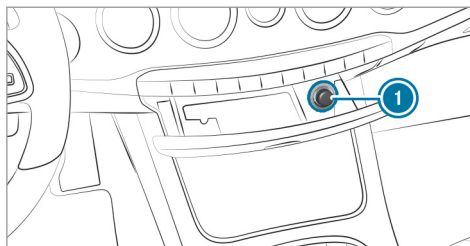

- ▶ Enfoncez l'allume-cigare (1).
L'allume-cigare ressort dès que la spirale est incandescente.

Utilisation de l'allume-cigare situé à l'arrière

Conditions requises

- Le contact est mis.

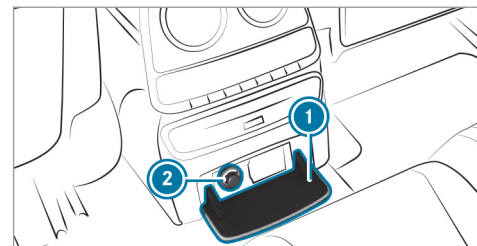

Véhicules équipés d'une banquette arrière ou de sièges extérieurs à réglage électrique

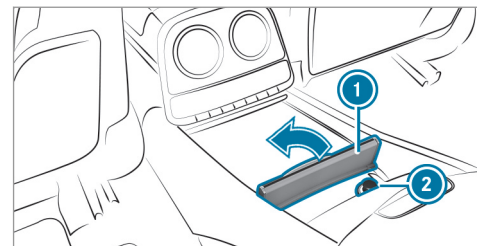

Véhicules équipés de sièges arrière individuels

- ▶ Appuyez brièvement sur le cache ①.
 - ▶ Enfoncez l'allume-cigare ②.
- L'allume-cigare ressort dès que la spirale est incandescente.

Prises

Utilisation de la prise 12 V située dans la console centrale avant

Conditions requises

- Seuls des appareils dont la puissance n'est pas supérieure à 180 W (15 A) sont autorisés.

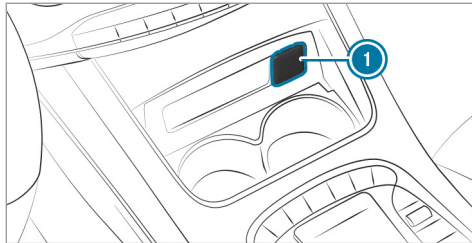

- ▶ Relevez le couvercle ① de la prise.
- ▶ Branchez la fiche de l'appareil.

Si un appareil est branché sur la prise 12 V, laissez le couvercle du vide-poches ouvert.

Utilisation de la prise 12 V située à l'arrière

Conditions requises

- Seuls des appareils dont la puissance n'est pas supérieure à 180 W (15 A) sont branchés.

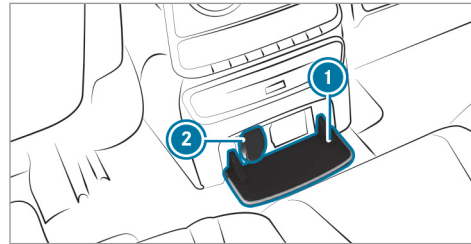

Véhicules équipés d'une banquette arrière ou de sièges extérieurs à réglage électrique

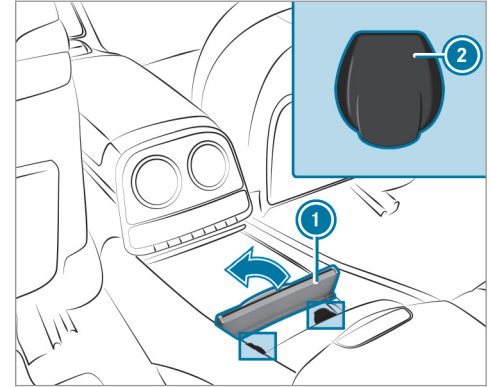

Véhicules équipés de sièges arrière individuels

- ▶ Appuyez brièvement sur le cache ①.
- ▶ Relevez le couvercle ② de la prise.
- ▶ Branchez la fiche de l'appareil.

Si un appareil est branché sur la prise 12 V, laissez le couvercle du vide-poches ouvert.

Utilisation de la prise 115 V située à l'arrière

⚠ DANGER Danger de mort en cas de câble de raccordement ou de prise électrique endommagés

Lorsqu'un appareil approprié est branché, une haute tension est appliquée sur la prise 115 V. Si le câble de raccordement ou la prise 115 V est sorti(e) du revêtement, est endommagé(e) ou mouillé(e), vous pouvez recevoir une décharge électrique.

- ▶ Utilisez uniquement un câble de raccordement sec et non endommagé.
- ▶ Assurez-vous, lorsque le contact est coupé, que la prise 115 V est sèche.
- ▶ Faites immédiatement contrôler ou remplacer toute prise 115 V sortie de son revêtement ou endommagée par un atelier qualifié.
- ▶ Ne branchez jamais le câble de raccordement dans une prise 115 V sortie de son revêtement ou endommagée.

⚠ DANGER Danger de mort en cas de manipulation incorrecte de la prise

Vous pouvez recevoir une décharge électrique

- si vous touchez l'intérieur de la prise
 - si vous branchez un appareil ou introduisez des objets inappropriés dans la prise
- ▶ Ne branchez sur la prise que des appareils appropriés.

Conditions requises

- Seuls des appareils dotés d'une fiche adaptée qui satisfait aux normes en vigueur dans le pays où vous vous trouvez sont branchés.
- Seuls des appareils dont la puissance n'est pas supérieure à 150 W sont branchés.
- Aucune multiprise n'est utilisée.

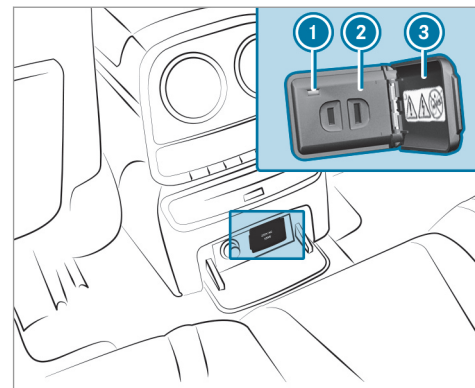

Véhicules équipés d'une banquette arrière ou de sièges extérieurs à réglage électrique

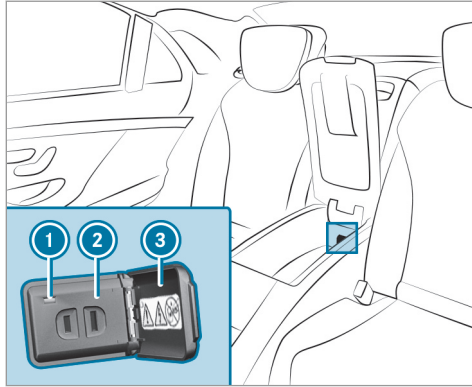

Véhicules équipés de sièges arrière individuels

- ▶ Ouvrez le couvercle ③.
 - ▶ Branchez la fiche de l'appareil sur la prise 12 V ②.
- Le voyant ① s'allume lorsque la tension du réseau de bord est suffisante.

Utilisation de la prise 12 V située dans le coffre

Conditions requises

- Seuls des appareils dont la puissance n'est pas supérieure à 180 W (15 A) sont branchés.

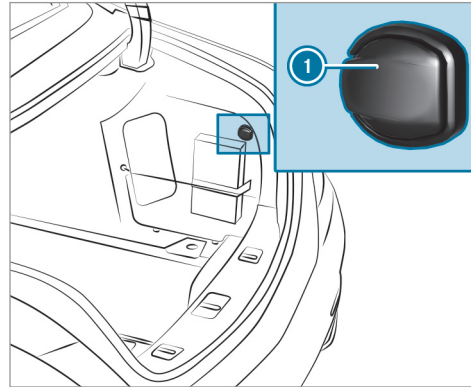

- ▶ Relevez le couvercle ① de la prise.
- ▶ Branchez la fiche de l'appareil.

Prise USB située à l'arrière

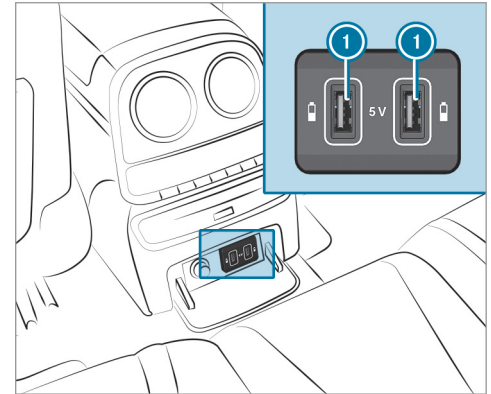

Véhicules équipés d'une banquette arrière ou de sièges extérieurs à réglage électrique

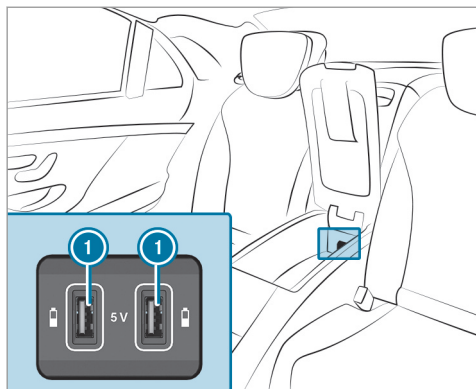

Véhicules équipés de sièges arrière individuels

Vous pouvez recharger un appareil USB sur les prises USB ① à l'aide d'un câble de charge adapté (téléphone portable, par exemple). Lorsque le contact est mis, les appareils peuvent être rechargés avec une puissance de 5 V (2,1 A).

Glacière

Utilisation de la glacière

⚠ ATTENTION Risque d'incendie dû au recouvrement de la grille d'aération de la glacière

Lorsque vous recouvrez la grille d'aération de la glacière, celle-ci peut surchauffer.

▶ Assurez-vous toujours que la grille d'aération est dégagée.

La grille d'aération de la glacière se trouve dans le coffre.

La charge maximale de la glacière est de 7,7 lb (3,5 kg).

Rangez uniquement des bouteilles en plastique dans le compartiment supérieur de la glacière. La contenance maximale des bouteilles est de 17 fl. oz. (0,5 l).

Si vous n'utilisez pas la glacière pendant une période prolongée, arrêtez-la, dégivrez-la et nettoyez-la. Laissez ensuite le couvercle ouvert pendant un certain temps.

La glacière réduit sa puissance frigorifique ou s'arrête dans les cas suivants:

- Il y a trop de consommateurs électriques en marche.
- La batterie de démarrage n'est pas suffisamment chargée.

Dans ce cas, les voyants incorporés à la touche de mise en marche et d'arrêt de la glacière clignotent. Le refroidissement reprend dès que la tension est de nouveau suffisante.

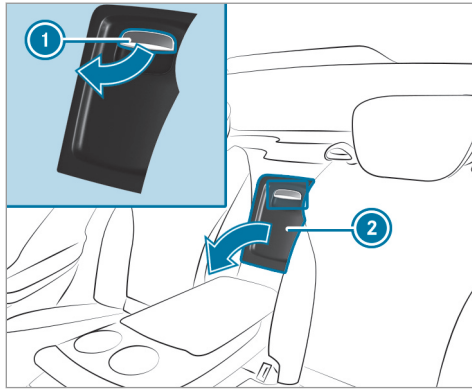

- ▶ Véhicules équipés d'une banquette arrière ou de sièges extérieurs à réglage électrique: abaissez l'accoudoir arrière.
- ▶ Tirez la poignée ❶ et abaissez le cache ❷.

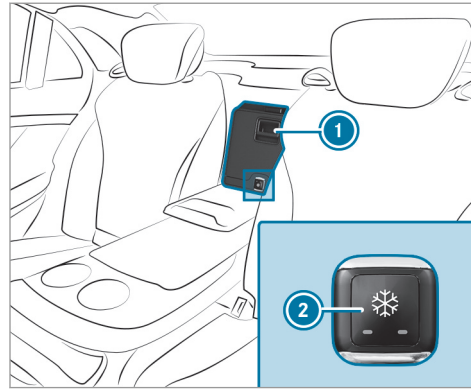

- ▶ **Ouverture** : tirez la poignée ❶ et abaissez le cache .
- ▶ **Mise en marche** : appuyez sur la touche ❷ autant de fois qu'il est nécessaire pour qu'un voyant (niveau de refroidissement faible) ou 2 voyants (niveau de refroidissement élevé) s'allument.

- ▶ **Arrêt** : appuyez sur la touche ❷ autant de fois qu'il est nécessaire pour que les 2 voyants soient éteints.

Dépose et pose de la glacière

Dépose

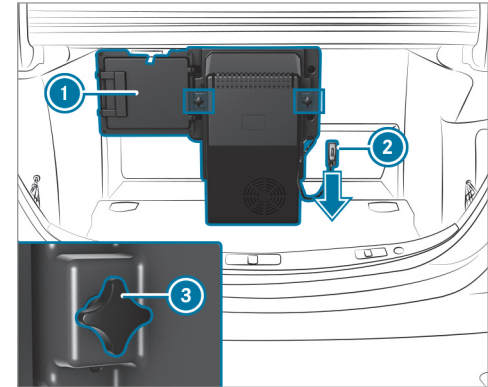

- ▶ Arrêtez la glacière

- ▶ Débranchez la fiche ② en la tirant vers le bas.
- ▶ Dévissez les 2 vis ③.
- ▶ Retirez la glacière.
- ▶ Fermez la trappe ①.

Pose

- ▶ Rabattez la trappe ① sur le côté jusqu'à ce qu'elle soit retenue par les aimants.
- ▶ Mettez la glacière en place.
- ▶ Serrez les 2 vis ③.
- ▶ Branchez la fiche ②.

Recharge sans fil du téléphone portable et liaison avec l'antenne extérieure

Remarques sur la recharge sans fil du téléphone portable

⚠ ATTENTION Risque de blessure dû à un rangement inapproprié d'objets

Si vous rangez des objets de manière inappropriée dans l'habitacle du véhicule, ceux-ci

peuvent glisser ou être projetés et ainsi heurter les occupants du véhicule. Par ailleurs, les porte-gobelets, les bacs de rangement ouverts et les réceptacles de téléphone portable pourraient, en cas d'accident, ne pas retenir les objets qui s'y trouvent.

Il y a risque de blessure, en particulier lors d'un freinage ou d'un changement brusque de direction.

- ▶ Rangez toujours les objets de manière à ce qu'ils ne puissent pas être projetés dans ces situations ou dans des situations similaires.
- ▶ Veillez toujours à ce qu'aucun objet ne dépasse des bacs de rangement, des filets à bagages ou des filets de rangement.
- ▶ Fermez les bacs de rangement verrouillables avant de prendre la route.
- ▶ Rangez et arrimez toujours les objets lourds, durs, pointus, tranchants, fragiles ou volumineux dans le coffre.

Tenez compte des remarques relatives au chargement du véhicule.

⚠ ATTENTION Risque d'incendie en cas de dépôt d'objets sur le support de téléphone portable

Si vous posez des objets sur le support de téléphone portable, ces objets pourraient devenir très chauds, voire même prendre feu.

- ▶ Ne posez aucun objet, notamment en métal, sur le support de téléphone portable.

! REMARQUE Risque d'endommagement d'objets en cas de dépôt sur le support de téléphone portable

Si vous posez des objets sur le support de téléphone portable, ils risquent d'être endommagés par les champs électromagnétiques.

- ▶ Ne posez pas de carte de crédit, de support de données ou autre objet sen-

sible aux champs électromagnétiques sur le support de téléphone portable.

! REMARQUE Endommagement du support de téléphone portable en cas de contact avec des liquides

Si des liquides se répandent sur le support de téléphone portable, celui-ci risque d'être endommagé.

► Veillez à ce qu'aucun liquide ne se répande sur le support de téléphone portable.

- En fonction de l'équipement du véhicule, le téléphone portable est relié à l'antenne extérieure du véhicule par l'intermédiaire du module de charge.
- La fonction de charge et la liaison sans fil du téléphone portable avec l'antenne extérieure du véhicule ne sont disponibles que lorsque le contact est mis.
- Il est possible, dans certains cas, que les téléphones portables de petite taille ne puis-

sent pas être rechargés en tout point du support.

- Il est également possible que les téléphones portables de grande taille qui ne reposent pas correctement sur le support ne puissent pas être rechargés ou reliés à l'antenne extérieure du véhicule.
- Il se peut que le téléphone portable chauffe lors du processus de charge. Cela dépend des applications actuellement en cours.
- Pour que la recharge et la liaison avec l'antenne extérieure du véhicule soient plus efficaces, la housse de protection du téléphone portable doit être enlevée. Cela ne s'applique pas aux housses de protection conçues pour la recharge sans fil.
- Dans la mesure du possible, il faudrait utiliser le tapis de charge pour la recharge.

Recharge sans fil du téléphone portable à l'avant

Conditions requises

- Le téléphone portable peut être rechargé sans fil (norme Qi). Vous trouverez la liste des téléphones portables compatibles avec la norme Qi sur:
<http://www.mercedes-benz.com/connect>

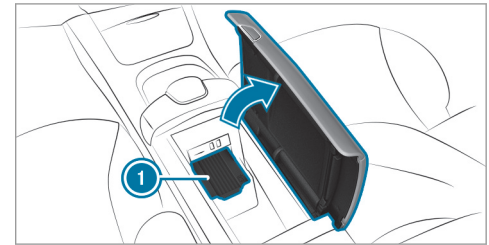

Véhicules sans climatiseur arrière (exemple)

- ▶ Posez le téléphone portable sur le tapis de charge ① en le centrant le plus possible et en orientant l'écran vers le haut. Si le symbole de charge s'affiche sur le système multimédia, cela signifie que le téléphone portable est en charge.

Les problèmes relatifs à la charge s'affichent également sur l'écran du système multimédia.

- ① Vous pouvez retirer le tapis de charge pour le nettoyer, par exemple à l'eau claire tiède.

Recharge sans fil du téléphone portable à l'arrière

Conditions requises

- Le téléphone portable peut être rechargé sans fil (norme Qi). Vous trouverez la liste des téléphones portables compatibles avec la norme Qi sur:
<http://www.mercedes-benz.com/connect>

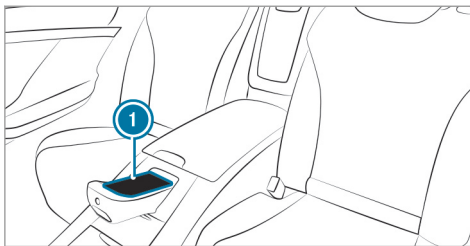

Véhicules équipés de sièges arrière individuels (exemple)

- ▶ Posez le téléphone portable sur le tapis de charge ① en le centrant le plus possible et en orientant l'écran vers le haut. Si le voyant s'allume sur la partie avant du système de téléphonie mobile, cela signifie que le téléphone portable est en charge.
- ① Vous pouvez retirer le tapis de charge pour le nettoyer, par exemple à l'eau claire tiède.

Pose et dépose du tapis de sol

⚠ ATTENTION Risque d'accident dû à des objets se trouvant sur le plancher côté conducteur

Les objets éventuellement posés sur le plancher côté conducteur risquent d'entraver la course de la pédale ou de bloquer une pédale si celle-ci est enfoncée.

Cela compromet la sécurité de fonctionnement et la sécurité routière du véhicule.

- ▶ Rangez tous les objets en lieu sûr dans le véhicule afin d'éviter qu'ils ne se retrouvent sur le plancher côté conducteur.
- ▶ Fixez toujours les tapis de sol conformément aux prescriptions afin de ne pas entraver la course des pédales.
- ▶ N'utilisez pas de tapis de sol non fixés et ne superposez pas plusieurs tapis de sol.

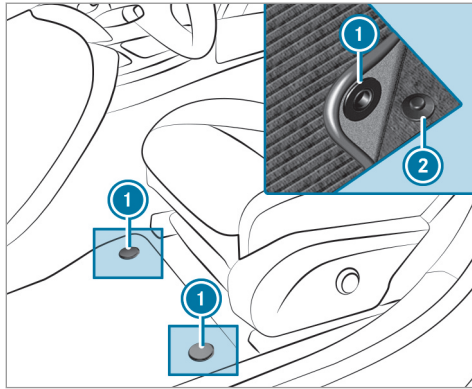

- ▶ **Pose :** enfoncez les boutons-pression ① sur les ergots ②.
- ▶ **Dépose :** détachez le tapis de sol des ergots ②.

Pose et dépose du porte-fanion

Pose

La procédure de pose et de dépose du porte-fanion est identique côté conducteur et côté passager.

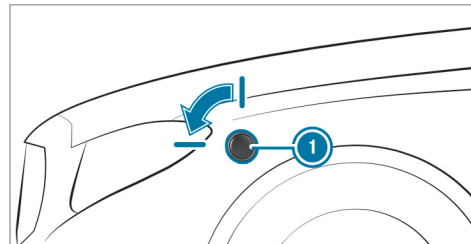

- ▶ Appuyez sur le cache ① et tournez-le vers l'avant, dans le sens de la marche.
- ▶ Enlevez le cache.

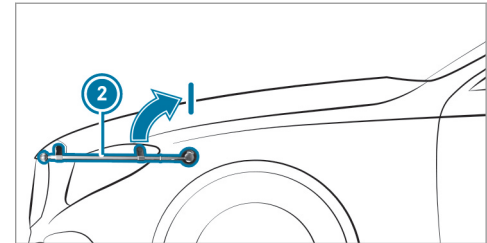

- ▶ Introduisez le porte-fanion ② à l'horizontale dans l'orifice, puis appuyez dessus.
- ▶ Tournez le porte-fanion ② dans le sens opposé au sens de la marche jusqu'à ce qu'il se verrouille à la verticale.

Dépose

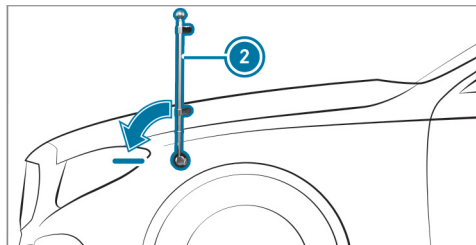

- ▶ Enfoncez le porte-fanion ② dans l'orifice et tournez-le vers l'avant dans le sens de la marche pour l'amener à l'horizontale.
- ▶ Retirez le porte-fanion ②.

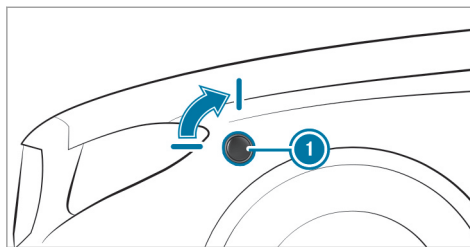

- ▶ Remettez le cache ① en place et tournez-le vers l'arrière, dans le sens opposé au sens de la marche.

Vous pouvez par exemple ranger le porte-fanion dans les filets à bagages dans le coffre.

Eclairage extérieur

Remarques relatives aux systèmes d'éclairage et à votre responsabilité

Les différents systèmes d'éclairage du véhicule sont uniquement des aides au conducteur. C'est le conducteur qui est responsable de l'éclairage correct du véhicule en fonction de la luminosité et des conditions de visibilité ambiantes, des dispositions légales ainsi que des conditions de circulation.

Commutateur d'éclairage

Commande du commutateur d'éclairage

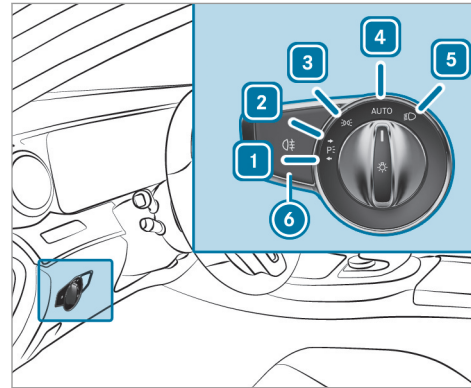

- 1 Feux de stationnement gauches
- 2 Feux de stationnement droits
- 3 Feux de position et éclairage de la plaque d'immatriculation

- 4 **AUTO** Eclairage extérieur automatique (réglage par défaut du commutateur d'éclairage)
- 5 Feux de croisement/feux de route
- 6 Allumage et extinction de l'éclairage antibrouillard arrière

Lors de l'activation des feux de croisement, le voyant des feux de position est désactivé et remplacé par le voyant des feux de croisement .

▶ Immobilisez toujours le véhicule dans un lieu sûr et suffisamment éclairé, conformément aux dispositions légales.

! **REMARQUE** Décharge de la batterie due à l'utilisation des feux de position

L'utilisation des feux de position pendant plusieurs heures sollicite fortement la batterie.

▶ Si possible, allumez les feux de stationnement droits ou gauches .

En cas de forte décharge de la batterie, les feux de position ou de stationnement s'éteignent automatiquement afin d'assurer le prochain démarrage du véhicule.

L'éclairage extérieur (à l'exception des feux de position et feux de stationnement) s'éteint automatiquement lorsque vous ouvrez la porte conducteur.

- Veuillez tenir compte des remarques sur l'éclairage de proximité (→ page 166).

Fonctionnement de l'éclairage extérieur automatique

Les feux de position, les feux de croisement et l'éclairage de jour s'allument et s'éteignent automatiquement en fonction de l'état d'allumage et de la luminosité ambiante.

⚠ ATTENTION Risque d'accident en cas de mauvaise visibilité due à l'extinction des feux de croisement

Si le commutateur d'éclairage se trouve sur **AUTO**, les feux de croisement ne s'allument pas automatiquement en cas de brouillard,

de chutes de neige ou d'intempéries pouvant gêner la visibilité tels que les embruns.

- ▶ Dans ces situations, tournez le commutateur d'éclairage sur

L'éclairage extérieur automatique est une fonction conçue uniquement pour vous aider. Vous êtes responsable de l'éclairage de votre véhicule.

Allumage et extinction de l'éclairage anti-brouillard arrière

Conditions requises

- Le commutateur d'éclairage se trouve en position ou **AUTO**.
- ▶ Appuyez sur la touche

Tenez compte des dispositions légales et réglementaires spécifiques au pays, relatives à l'utilisation du feu antibrouillard arrière.

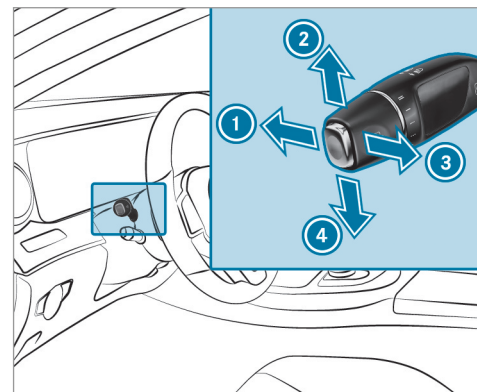

Utilisation du commodo d'éclairage



- 1 Feux de route
- 2 Clignotants droits
- 3 Appel de phares
- 4 Clignotants gauches

- ▶ Activez la fonction souhaitée à l'aide du commodo.

Feux de route

- ▶ **Allumage** : tournez le commutateur d'éclairage sur  ou sur **AUTO**.
- ▶ Actionnez le commodo dans le sens de la flèche ① au-delà du point de résistance. Lors de l'activation des feux de route, le voyant des feux de croisement  est désactivé et remplacé par le voyant des feux de route .
- ▶ **Extinction** : tirez le commodo pour le ramener dans sa position initiale.

Appel de phares

- ▶ Tirez le commodo dans le sens de la flèche ③.

Clignotants

- ▶ **Clignotement bref** : actionnez brièvement le commodo dans le sens de la flèche ② ou de la flèche ④ jusqu'au point de résistance. Les clignotants correspondants s'allument 3 fois.

▶ **Clignotement continu** : actionnez le commodo dans le sens de la flèche ② ou de la flèche ④ au-delà du point de résistance.

Véhicules équipés de l'assistant de changement de voie actif : l'assistant de changement de voie actif peut :

- prolonger le clignotement activé par le conducteur pour la durée du changement de voie.
- activer automatiquement le clignotant si le conducteur avait actionné le clignotant dans cette direction juste avant, mais qu'un changement de voie n'étant pas immédiatement possible.

Allumage et extinction des feux de détresse

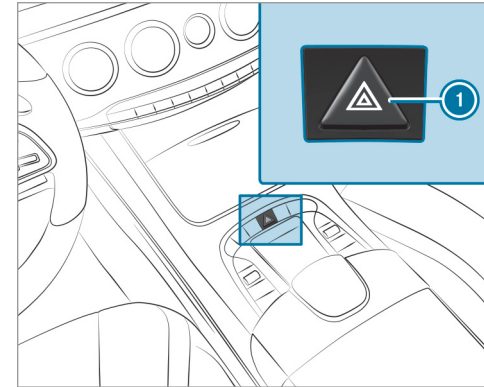

- ▶ Appuyez sur la touche ①.

Eclairage d'intersection

Fonctionnement de l'éclairage d'intersection

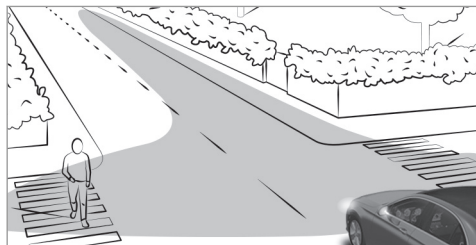

L'éclairage d'intersection augmente considérablement l'angle d'éclairage de la chaussée qu'emprunte le véhicule et permet ainsi de mieux repérer les virages serrés, par exemple. Il peut uniquement être activé lorsque les feux de croisement sont allumés.

La fonction est activée:

- si vous roulez à moins de 25 mph (40 km/h) et que les clignotants sont allumés ou que le volant est braqué

- si vous roulez entre 25 mph (40 km/h) et 45 mph (70 km/h) et que le volant est braqué

Fonction carrefour giratoire et fonction carrefour : l'éclairage d'intersection est activé des 2 côtés. L'activation s'effectue sur la base de l'évaluation de la position GPS actuelle du véhicule. Il reste activé jusqu'à ce que vous ayez quitté le rond-point ou le carrefour.

Assistant de feux de route adaptatif

Fonctionnement de l'assistant de feux de route adaptatif

⚠ ATTENTION Risque d'accident bien que l'assistant de feux de route adaptatif soit activé

L'assistant de feux de route adaptatif ne réagit pas aux usagers suivants:

- Usagers qui n'ont pas d'éclairage propre, tels que les piétons

- Usagers dont l'éclairage est faible, tels que les cyclistes
- Usagers dont l'éclairage est masqué, par exemple par une glissière de sécurité

Dans de très rares cas, l'assistant de feux de route adaptatif ne réagit pas ou pas à temps aux autres usagers équipés d'un éclairage propre.

Dans ces situations ou dans des situations similaires, l'allumage des feux de route automatiques n'est alors pas désactivé ou est tout de même activé.

► Soyez toujours attentif aux conditions de circulation et éteignez les feux de route à temps.

Limites système

L'assistant de feux de route adaptatif ne peut pas tenir compte des conditions routières et météorologiques ni des conditions de circulation.

La détection peut être limitée:

- lorsque les conditions de visibilité sont mauvaises (en cas de brouillard, de forte pluie ou de chutes de neige, par exemple)
- lorsque les capteurs sont encrassés ou masqués

L'assistant de feux de route adaptatif est uniquement un système d'aide. Vous êtes responsable de l'éclairage correct du véhicule en fonction de la luminosité et des conditions de visibilité ambiantes ainsi que des conditions de circulation.

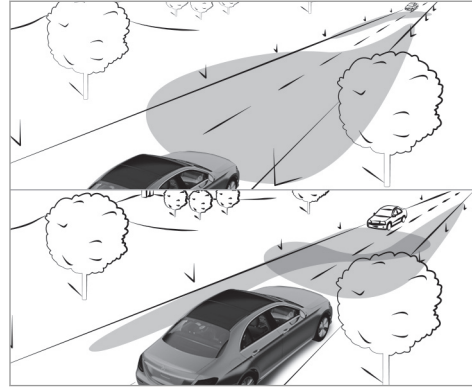

L'assistant de feux de route adaptatif commute automatiquement entre:

- Feux de croisement
- Feux de route

Si vous roulez à plus de 19 mph (30 km/h):

- Si aucun autre usager n'est détecté, les feux de route s'allument automatiquement.

Les feux de route s'éteignent automatiquement:

- si vous roulez à moins de 16 mph (25 km/h)
- lorsque d'autres usagers sont détectés
- si l'éclairage des routes est suffisant

Si vous roulez à plus de 31 mph (50 km/h):

- La portée de l'éclairage des feux de croisement est réglée automatiquement en fonction de la distance par rapport aux autres usagers.

Le capteur optique du système se trouve derrière le pare-brise, au niveau de l'unité de commande au toit.

Activation et désactivation de l'assistant de feux de route adaptatif

- ▶ **Activation :** tournez le commutateur d'éclairage sur **AUTO**.
- ▶ Allumez les feux de route par l'intermédiaire du commodo. Lorsque les feux de route s'allument automatiquement dans l'obscurité, le voyant  qui se trouve sur l'écran multifonction s'allume.

- ▶ **Désactivation** : éteignez les feux de route par l'intermédiaire du commodo.

Activation et désactivation de l'éclairage de jour

Système multimédia:

↳ Véhicule ▶ Réglages éclairage ▶ Eclairage de jour

- ▶ Activez ou désactivez la fonction.

Réglage de la durée d'extinction temporisée de l'éclairage extérieur

Système multimédia:

↳ Véhicule ▶ Réglages éclairage ▶ Temp. éclairage ext.

- ▶ Réglez la durée d'extinction temporisée.

Réglage de l'éclairage de proximité

Système multimédia:

↳ Véhicule ▶ Réglages éclairage ▶ Eclair. zone envir.

- ▶ Activez ou désactivez la fonction.

Si l'éclairage de proximité est activé, l'éclairage extérieur reste allumé pendant 40 secondes après le déverrouillage du véhicule. Au démarrage du véhicule, l'éclairage de proximité est désactivé et l'éclairage extérieur automatique est activé.

Eclairage intérieur

Réglage de l'éclairage intérieur

Unité de commande au toit avant

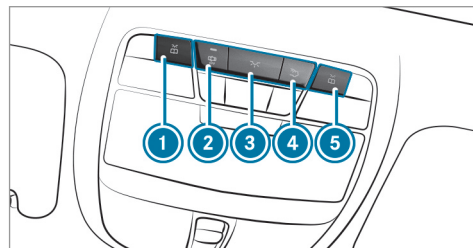

- ▶ ① Allumage et extinction du spot de lecture avant gauche
- ▶ ② Activation et désactivation de la commande automatique d'éclairage intérieur
- ▶ ③ Allumage et extinction de l'éclairage intérieur avant
- ▶ ④ Allumage et extinction de l'éclairage intérieur arrière

- ▶ **5**  Allumage et extinction du spot de lecture avant droit

Unité de commande incorporée à la poignée de maintien arrière

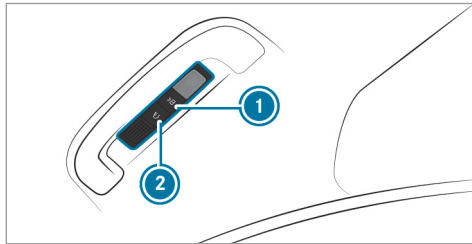

Vous pouvez allumer et éteindre les spots de lecture et l'éclairage des miroirs de courtoisie d'un seul côté ou des deux côtés du véhicule.

- ▶ Appuyez sur la touche **1** autant de fois qu'il est nécessaire pour que les spots de lecture et/ou l'éclairage des miroirs de courtoisie s'allument ou s'éteignent sur le côté correspondant du véhicule.
- ▶ Appuyez sur la touche **2** autant de fois qu'il est nécessaire pour que les spots de lecture

et l'éclairage des miroirs de courtoisie s'allument ou s'éteignent des deux côtés du véhicule.

Réglage de l'éclairage d'ambiance

Système multimédia:

- ↳ Véhicule ▶  Réglages éclairage ▶ Eclairage d'ambiance

Réglage de la couleur

- ▶ Sélectionnez **Couleur**.
- ▶ Réglez une couleur.

Réglage de la luminosité

- ▶ Sélectionnez **Luminosité**.
- ▶ Réglez une valeur de luminosité.

Activation de la luminosité pour les zones

- ▶ Sélectionnez **Zones luminosité**.
- ▶ Activez ou désactivez la fonction. Les zones **Visuel**, **Avant** et **Arrière** peuvent être réglées séparément.

- ⓘ Le réglage des zones de luminosité n'est pas disponible pour le système de divertissement arrière.

Activation de l'éclairage multicolore

- ▶ Sélectionnez **Multicolore**.
- ▶ Activez ou désactivez la fonction. Dix combinaisons de couleur pré-réglées sont disponibles.

Activation de l'animation multicolore

- ▶ Sélectionnez **Anim. multicolore**.
- ▶ Activez ou désactivez la fonction. La combinaison de couleur réglée varie en fonction d'un rythme défini.

Activation de la fonction d'adaptation au réglage de la climatisation

- ▶ Sélectionnez **Climatisation**.
- ▶ Activez ou désactivez la fonction. Lorsque le réglage de la température du véhicule est modifié, la couleur de l'éclairage d'ambiance change brièvement.

Activation de l'éclairage d'accueil

- ▶ Sélectionnez **Bienvenue**.
- ▶ Activez ou désactivez la fonction. L'éclairage intérieur s'effectue dans une mise en scène spéciale à l'ouverture du véhicule.

Réglage de la durée d'extinction temporisée de l'éclairage intérieur

Système multimédia:

- ↳ Véhicule ▶ Réglages éclairage ▶ Temp. éclairage int.
- ▶ Réglez la durée d'extinction temporisée.

Essuie-glaces et lave-glace

Mise en marche et arrêt des essuie-glaces du pare-brise

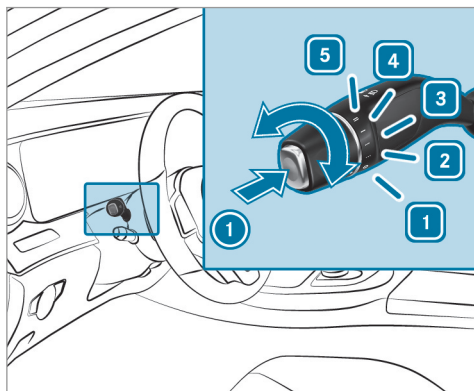

- 1 0 Arrêt des essuie-glaces
- 2 ... Balayage intermittent normal
- 3 Balayage intermittent fréquent

- 4 — Balayage continu lent
- 5 == Balayage continu rapide

- ▶ Tournez le commodo sur la position correspondante 1 - 5.
- ▶ **Balayage unique/balayage avec liquide de lave-glace** : appuyez sur la touche du commodo dans le sens de la flèche ①.
 - Balayage unique
 - Balayage avec liquide de lave-glace

Remplacement des balais d'essuie-glace du pare-brise

⚠ ATTENTION Risque de coincement lors du remplacement des balais d'essuie-glace par la mise en marche des essuie-glaces

Si les essuie-glaces se mettent en marche lors du remplacement des balais d'essuie-glace, vous risquez d'être coincé par le bras d'essuie-glace.

- ▶ Veillez à toujours arrêter les essuie-glaces et couper le contact avant de remplacer les balais d'essuie-glace.

Mise des bras d'essuie-glace en position de remplacement

- ▶ Lorsque le contact est coupé, mettez d'abord le contact.
- ▶ Coupez le contact.
- ▶ Appuyez pendant 3 secondes environ sur la touche  du commodo dans les 15 secondes qui suivent environ (→ page 168). Les bras d'essuie-glace se mettent en position de remplacement.

Dépose des balais d'essuie-glace

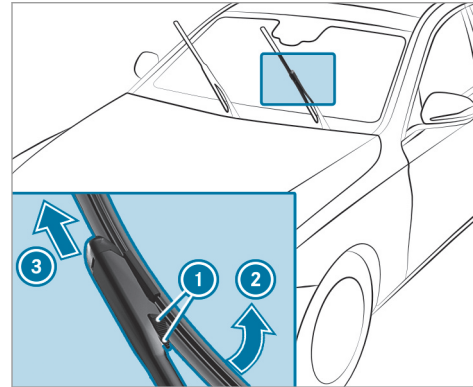

- ▶ Appuyez sur les 2 pinces de retenue ①.
- ▶ Basculez le balai d'essuie-glace dans le sens de la flèche ② pour le détacher du bras d'essuie-glace.
- ▶ Retirez le balai d'essuie-glace dans le sens de la flèche ③.

Pose des balais d'essuie-glace

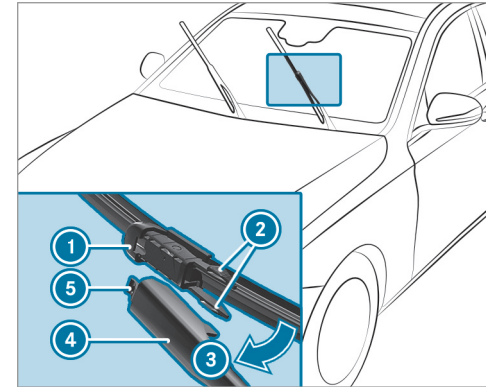

- ▶ Mettez le balai d'essuie-glace neuf en place de manière à ce que l'évidement ① s'emboîte sur la languette de verrouillage ⑤.
- ▶ Basculez le balai d'essuie-glace sur le bras d'essuie-glace dans le sens de la flèche ③ jusqu'à ce que les pinces de retenue ② s'enclenchent dans le support ④.

- ▶ Vérifiez que le balai d'essuie-glace est bien fixé.
- ▶ Rabattez le bras d'essuie-glace sur le pare-brise.
- ▶ Mettez le contact.
- ▶ Appuyez sur la touche  du commodo (→ page 168).
Les bras d'essuie-glace se remettent dans la position initiale.

Remplacement des balais d'essuie-glaces du pare-brise (MAGIC VISION CONTROL)

Mise des bras d'essuie-glace en position de remplacement

- ▶ Lorsque le contact est coupé, mettez d'abord le contact.
- ▶ Coupez le contact.
- ▶ Appuyez pendant 3 secondes environ sur la touche  du commodo dans les 15 secondes qui suivent environ (→ page 168).
Les bras d'essuie-glace se mettent en position de remplacement.

Dépose des balais d'essuie-glace

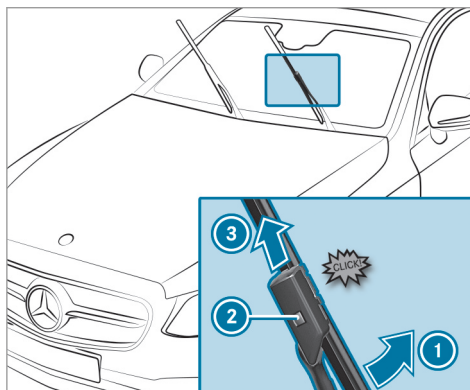

- ▶ **Mise en position de dépose du balai d'essuie-glace :** tenez le bras d'essuie-glace avec une main. Tournez le balai d'essuie-glace dans le sens de la flèche ① avec l'autre main au-delà du point de résistance. Le balai d'essuie-glace s'encliquette en position de dépose.

- ▶ **Dépose du balai d'essuie-glace :** appuyez sur le bouton de déverrouillage ②, dégagez le balai d'essuie-glace en le tirant dans le sens de la flèche ③ et retirez-le.

Pose des balais d'essuie-glace

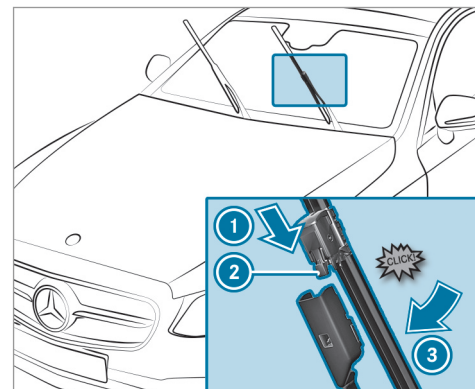

- ▶ Glissez le balai d'essuie-glace neuf sur le bras d'essuie-glace dans le sens de la flèche

① jusqu'à ce que le bouton de déverrouillage ② s'encliquette.

- ▶ Enfoncez au-delà du point de résistance le balai d'essuie-glace dans le bras d'essuie-glace dans le sens de la flèche ③. Le balai d'essuie-glace s'encliquette et peut de nouveau se déplacer librement.
- ▶ Rabattez le bras d'essuie-glace sur le pare-brise.
- ▶ Mettez le contact.
- ▶ Appuyez sur la touche  du commodo (→ page 168). Les bras d'essuie-glace se remettent dans la position initiale.

Rétroviseurs

Utilisation des rétroviseurs extérieurs

⚠ ATTENTION Risque d'accident en cas de modification des réglages du véhicule pendant la marche

Vous risquez de perdre le contrôle du véhicule dans les situations suivantes:

- si vous réglez le siège conducteur, l'appuie-tête, le volant ou le rétroviseur pendant la marche
 - si vous bouclez votre ceinture de sécurité pendant la marche
- ▶ Avant de démarrer le moteur, réglez le siège conducteur, l'appuie-tête, le volant et le rétroviseur, et bouclez votre ceinture de sécurité.

⚠ ATTENTION Risque d'accident lié à une erreur d'appréciation de la distance lors de l'utilisation du rétroviseur côté passager

Le rétroviseur extérieur côté passager donne une image réduite. Les objets visibles sont plus près qu'ils ne le paraissent.

Vous pouvez vous tromper dans l'appréciation de la distance qui vous sépare des véhicules qui vous suivent, par exemple lors d'un changement de file.

- ▶ Par conséquent, assurez-vous toujours que la distance réelle par rapport aux véhicules qui vous suivent est suffisante en jetant un coup d'œil par-dessus votre épaule.

Rabattement et déploiement des rétroviseurs extérieurs

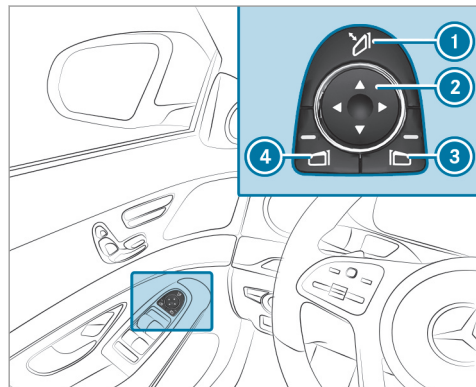

- ▶ Appuyez brièvement sur la touche ①.

Réinitialisation des rétroviseurs extérieurs

- ① Lorsque la batterie a été débranchée ou déchargée, vous devez réinitialiser les rétroviseurs extérieurs. Ce n'est qu'ainsi que le

rabattement automatique des rétroviseurs fonctionne.

- ▶ Appuyez brièvement sur la touche ①.

Réglage des rétroviseurs extérieurs

- ▶ Sélectionnez le rétroviseur requis par l'intermédiaire de la touche ③ ou ④.
- ▶ Réglez la position du rétroviseur sélectionné par l'intermédiaire de la touche ②.

Emboîtement des rétroviseurs extérieurs

- ▶ Maintenez la touche ① appuyée. Un cliquetis suivi d'un claquement retentit. Le rétroviseur se met dans sa position correcte.

Fonctionnement des rétroviseurs à commutation jour/nuit automatique

⚠ ATTENTION Risque de brûlure par l'acide et d'intoxication en cas de contact avec le liquide électrolytique du rétroviseur à commutation jour/nuit

En cas de bris du miroir d'un rétroviseur à commutation jour/nuit automatique, du liquide électrolytique peut s'échapper.

Le liquide électrolytique est dangereux pour la santé et provoque des irritations. Il ne doit pas entrer en contact avec la peau, les yeux, les voies respiratoires ou les vêtements ni être ingéré.

- ▶ En cas de contact avec du liquide électrolytique, tenez compte des points suivants:

- Si du liquide électrolytique entre en contact avec la peau, rincez immédiatement les zones de peau touchées avec de l'eau et consultez immédiatement un médecin.

- Si du liquide électrolytique entre en contact avec les yeux, rincez immédiatement et soigneusement avec de l'eau claire et consultez immédiatement un médecin.
- En cas d'ingestion de liquide électrolytique, rincez immédiatement la bouche avec soin. Ne provoquez pas de vomissements. Consultez immédiatement un médecin.
- Changez immédiatement de vêtements s'ils ont été souillés par le liquide électrolytique.
- En cas de réaction allergique, consultez immédiatement un médecin.

Le rétroviseur intérieur et le rétroviseur extérieur côté conducteur passent automatiquement en position nuit lorsque la lumière des phares des véhicules qui suivent atteint le capteur du rétroviseur intérieur.

Limites système

Le système ne passe pas sur la position nuit dans les situations suivantes:

- Le moteur est arrêté.
- La marche arrière est engagée.
- L'éclairage intérieur est allumé.

Fonctionnement de la position marche arrière du rétroviseur extérieur côté passager

- ① La position marche arrière du rétroviseur est uniquement disponible sur les véhicules équipés de la fonction mémoire.

La position marche arrière du rétroviseur vous aide lors des manœuvres de stationnement.

Dans les situations suivantes, le rétroviseur extérieur côté passager bascule vers le bas et vous permet de voir la roue arrière côté passager:

- La position marche arrière du rétroviseur est mémorisée (→ page 174).
- Le rétroviseur côté passager est sélectionné
- La marche arrière est engagée.

Le rétroviseur extérieur côté passager reprend sa position dans les situations suivantes:

- Vous mettez la boîte de vitesses sur une autre position de la boîte de vitesses.
- Vous roulez à plus de 9 mph (15 km/h).
- Vous appuyez sur la touche de sélection du rétroviseur extérieur côté conducteur.

Mémorisation de la position marche arrière du rétroviseur extérieur côté passager par l'intermédiaire de la marche arrière

Mémorisation

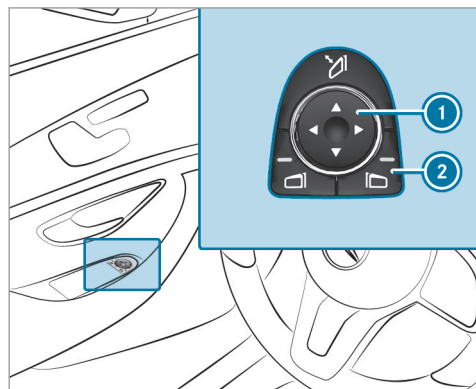

- ▶ Sélectionnez le rétroviseur extérieur côté passager avec la touche ②.
- ▶ Engagez la marche arrière.

- ▶ Mettez le rétroviseur extérieur côté passager dans la position marche arrière du rétroviseur souhaitée avec la touche ①.

Rappel

- ▶ Sélectionnez le rétroviseur extérieur côté passager avec la touche ②.
- ▶ Engagez la marche arrière.
Le rétroviseur extérieur côté passager pivote jusqu'à la position marche arrière du rétroviseur mémorisée.

Activation et désactivation du rabattement automatique des rétroviseurs

Système multimédia:

↳ Véhicule ▶ Réglages véhicule ▶ Rabattement autom.

- ▶ Activez ou désactivez la fonction.

Utilisation du pare-soleil

Commande du pare-soleil simple

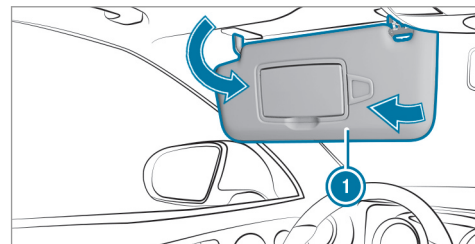

- ▶ **Eblouissement par l'avant** : abaissez le pare-soleil ①.
- ▶ **Eblouissement latéral** : basculez le pare-soleil sur le côté ①.

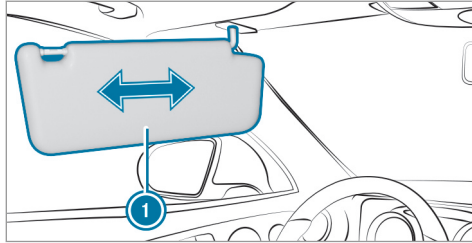

▶ Véhicules équipés d'un pare-soleil coulissant: faites coulisser le pare-soleil ① horizontalement si nécessaire.

Commande du pare-soleil additionnel

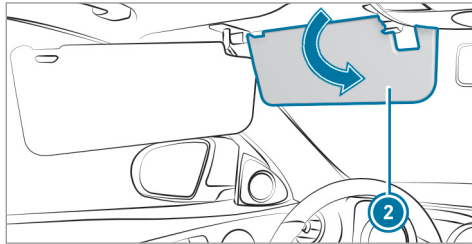

▶ Véhicules équipés d'un pare-soleil additionnel: abaissez le pare-soleil additionnel ②.

Fonctionnement du pare-brise réfléchissant les infrarouges

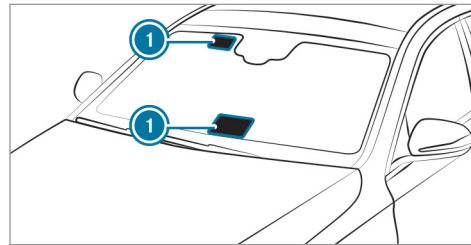

Le pare-brise est recouvert d'une couche réfléchissant les infrarouges qui atténue la montée en température dans l'habitacle.

Le revêtement protège l'habitacle des ondes radio dont les fréquences peuvent être de l'ordre du gigahertz.

Les appareils commandés par radio, tels que les systèmes de télépéage, peuvent uniquement

être montés dans les zones du pare-brise laissant passer les ondes radio ①.

Les zones laissant passer les ondes radio ① sont plus distinctement visibles à l'extérieur du véhicule lorsque le pare-brise est éclairé par une source de lumière supplémentaire.

Vue d'ensemble des systèmes de climatisation

Vue d'ensemble de l'unité de commande de la climatisation automatique

Hybrides rechargeables : tenez compte des remarques qui figurent dans la notice d'utilisation complémentaire. Sinon, vous risquez de ne pas être averti des dangers qui pourraient se présenter.

Les voyants incorporés aux touches indiquent que la fonction correspondante est activée.

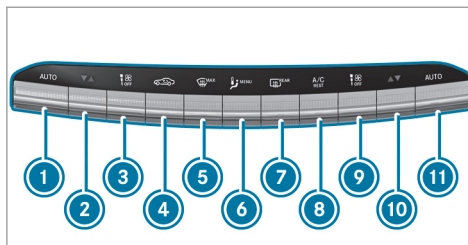

- ① **AUTO** Régulation automatique de la climatisation, côté gauche (→ page 178)
- ② ▼▲ Réglage de la température, côté gauche
- ③ Réglage du débit d'air côté gauche ou arrêt de la climatisation
- ④ Activation et désactivation du mode recyclage d'air (→ page 180)
- ⑤ Dégivrage du pare-brise
- ⑥ Affichage du menu de climatisation
- ⑦ Mise en marche et arrêt du chauffage de lunette arrière

- ⑧ Activation et désactivation de la fonction A/C (→ page 177)
Mise en marche et arrêt du système d'utilisation de la chaleur résiduelle (→ page 180)
- ⑨ Réglage du débit d'air côté droit ou arrêt de la climatisation
- ⑩ ▼▲ Réglage de la température, côté droit
- ⑪ **AUTO** Régulation automatique de la climatisation, côté droit

Vue d'ensemble de l'unité de commande arrière

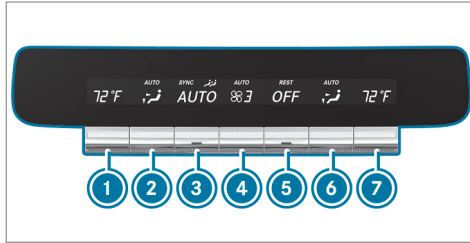

Exemple: Etats-Unis



- ① Réglage de la température, côté gauche
- ② Réglage de la répartition d'air, côté gauche
- ③ Régulation automatique de la climatisation (→ page 178)
- ④ Réglage du débit d'air
- ⑤ Mise en marche et arrêt de la climatisation (→ page 177)

Mise en marche et arrêt du système d'utilisation de la chaleur résiduelle(→ page 180)

- ⑥ Réglage de la répartition d'air, côté droit
- ⑦ Réglage de la température, côté droit

Commande des systèmes de climatisation

Mise en marche et arrêt de la climatisation à l'avant

- ▶ **Mise en marche** : réglez le débit d'air sur le niveau 1 ou au-delà à l'aide de la touche .
- ▶ **Arrêt** : réglez le débit d'air sur le niveau 0 à l'aide de la touche .
- ① Lorsque la climatisation est arrêtée, les vitres risquent de se couvrir plus rapidement de buée. N'arrêtez que brièvement la climatisation.

Mise en marche et arrêt de la climatisation à l'arrière

- ▶ Appuyez sur la touche .
- ① Lorsque la climatisation arrière est arrêtée, le voyant est allumé et **OFF** apparaît sur l'écran arrière.

Activation et désactivation de la fonction A/C par l'intermédiaire de l'unité de commande

La fonction A/C permet de climatiser et de déshumidifier l'air intérieur du véhicule.

- ▶ Appuyez sur la touche .

Ne désactivez que brièvement la fonction A/C, sinon les vitres risquent de se couvrir plus rapidement de buée.

En mode refroidissement, de l'eau de condensation peut s'écouler sous le véhicule. Cela n'indique pas un défaut.

Activation et désactivation de la fonction A/C par l'intermédiaire du système multimédia

Système multimédia:

 Véhicule  Climatiseur  A/C

La fonction A/C permet de climatiser et de déshumidifier l'air intérieur du véhicule.

- ▶ Activez ou désactivez la fonction.

Régulation automatique de la climatisation à l'avant

En mode automatique, la température réglée est régulée en fonction de la température de l'air entrant et du débit d'air.

- ▶ Appuyez sur la touche **AUTO**.
- ▶ **Passage au mode manuel** : appuyez sur la touche .

Régulation automatique de la climatisation à l'arrière

En mode automatique, la température réglée est régulée en fonction de la température de l'air entrant et du débit d'air.

- ▶ Appuyez sur la touche .

Mode de régulation de la climatisation

Fonctionnement du mode de régulation de la climatisation

Dans le mode automatique, vous pouvez sélectionner, pour la zone du conducteur et du passager, les modes de régulation de la climatisation suivants:

- **FOCUS** : débit d'air élevé, réglage plus frais
- **MEDIUM** : débit d'air moyen, réglage standard
- **DIFFUSE** : débit d'air faible, réglage plus chaud et engendrant moins de courants d'air

Réglage du mode de régulation de la climatisation









Système multimédia:

 Véhicule ▶  Climatiseur ▶ Mode régulation clim.

- ▶ Sélectionnez **FOCUS**, **MEDIUM** ou **DIFFUSE**.
-  Pour une utilisation optimale du mode de régulation de la climatisation, la fonction **AUTO** doit être activée (→ page 178).

Vue d'ensemble des positions de répartition d'air

Les symboles affichés sur l'écran indiquent les buses par lesquelles l'air sort:

-  Buses de dégivrage
-  Buses centrales et latérales
-  Buses de l'espace jambes
-  Buses centrales et latérales et buses de l'espace jambes
-  Buses de dégivrage et buses de l'espace jambes
-  Toutes les buses
-  Buses de dégivrage et buses centrales et latérales
-  Répartition d'air automatique

Réglage de la répartition d'air

Système multimédia:

↳ Véhicule »  Climatiseur » Répartition d'air

- ▶ Sélectionnez [Conducteur](#) et/ou [Passager](#).
- ▶ Réglez la répartition d'air.

Réglage de la température au niveau du plancher

Système multimédia:

↳ Véhicule »  Climatiseur » Température plancher

- ▶ Sélectionnez [Conducteur](#) et/ou [Passager](#).
- ▶ Réglez la température au niveau du plancher.

Réglage de la climatisation arrière par l'intermédiaire du système multimédia

Système multimédia:

↳ Véhicule »  Climatiseur » Arrière

Activation de la climatisation arrière

Lorsque cette fonction est active, les réglages sont automatiquement repris pour la climatisation arrière par l'intermédiaire de l'unité de commande avant.

- ▶ Sélectionnez [Arrière ON](#).
- ▶ Activez ou désactivez la fonction.

Régulation automatique de la climatisation arrière

- ▶ Sélectionnez [AUTO](#).
- ▶ Activez ou désactivez la fonction.

Réglage du débit d'air

- ▶ Sélectionnez [Débit d'air](#).
- ▶ Réglez le débit d'air.

Réglage de la température

- ▶ Sélectionnez [Température](#).

- ▶ Sélectionnez [Arrière droit](#) et/ou [Arrière gauche](#).
- ▶ Réglez la température.

Réglage de la répartition d'air

- ▶ Sélectionnez [Répartition d'air](#).
- ▶ Sélectionnez [Arrière droit](#) et/ou [Arrière gauche](#).
- ▶ Réglez la répartition d'air.

Activation et désactivation de la fonction de synchronisation de la climatisation par l'intermédiaire du système multimédia

Système multimédia:



↳ Véhicule »  Climatiseur » SYNC

La fonction de synchronisation vous permet de commander la climatisation de manière centralisée. Le réglage de la température est automatiquement repris pour chaque zone de climatisation.

- ▶ Activez ou désactivez la fonction.

Désembuage des vitres

Désembuage des vitres à l'intérieur

- ▶ Appuyez sur la touche .
- ▶ Si les vitres continuent à se couvrir de buée: appuyez sur la touche .

Désembuage des vitres à l'extérieur

- ▶ Mettez les essuie-glaces en marche.
- ▶ Appuyez sur la touche .

Mise en marche et arrêt du mode recyclage d'air

- ▶ Appuyez sur la touche . L'air intérieur est recyclé.

Le mode recyclage d'air passe automatiquement en mode air frais après un certain temps.

- ① Lorsque le mode recyclage d'air est activé, les vitres risquent de se couvrir plus rapidement de buée. N'activez le mode recyclage d'air que pour une courte durée.

Mise en marche et arrêt du système d'utilisation de la chaleur résiduelle à l'avant

Conditions requises

- Le véhicule est à l'arrêt.

Avec la chaleur accumulée par le moteur, vous pouvez chauffer ou ventiler le compartiment avant du véhicule pendant 30 minutes environ, en fonction de la température réglée.

- ▶ **Mise en marche** : appuyez sur la touche



ou la touche .

Le système d'utilisation de la chaleur résiduelle s'arrête automatiquement.

Mise en marche et arrêt du système d'utilisation de la chaleur résiduelle à l'arrière

Conditions requises

- Le véhicule est à l'arrêt.

Lorsque le système d'utilisation de la chaleur résiduelle du moteur est activé à l'arrière, vous

pouvez chauffer ou ventiler l'avant et l'arrière du véhicule pendant 15 minutes environ.

- ▶ Appuyez sur la touche .

Activation ou désactivation de l'ionisation

Système multimédia:

 Véhicule ▶  Climatiseur ▶ Ionisation de l'air

L'ionisation épure l'air intérieur du véhicule et le régénère. L'ionisation de l'air intérieur ne dégage pas d'odeur caractéristique.

- ▶ Activez ou désactivez la fonction.

Parfumeur d'ambiance

Réglage du parfumeur d'ambiance

Conditions requises

- La climatisation automatique est en marche.
- La boîte à gants est fermée.

Système multimédia:

➔ Véhicule ➔  Climatiseur ➔  Diffuseur de parfum

Le parfumeur d'ambiance diffuse une odeur agréable dans l'habitacle à partir d'un flacon logé dans la boîte à gants.

▶ **Réglage de l'intensité** : sélectionnez Niveau élevé, Niveau moyen, Niveau faible ou OFF.

Insertion ou retrait du flacon du parfumeur d'ambiance

⚠ ATTENTION Risque de blessure en cas de contact avec du liquide parfumé

Si des enfants ouvrent le flacon, le liquide parfumé risque d'entrer en contact avec leurs yeux ou ils risquent de l'avalier.

- ▶ Ne laissez pas des enfants sans surveillance à l'intérieur du véhicule.
- ▶ Si du liquide parfumé a été avalé, consultez immédiatement un médecin.

- ▶ Si du liquide parfumé est entré en contact avec les yeux, rincez-les à l'eau claire.
- ▶ Si les troubles persistent, consultez un médecin.

 **PROTECTION DE L'ENVIRONNEMENT** Dommages écologiques dus à une élimination incorrecte de flacons pleins



Les flacons pleins ne doivent pas être éliminés avec les ordures ménagères.



▶ Déposez les flacons pleins dans un centre de collecte pour substances nocives.

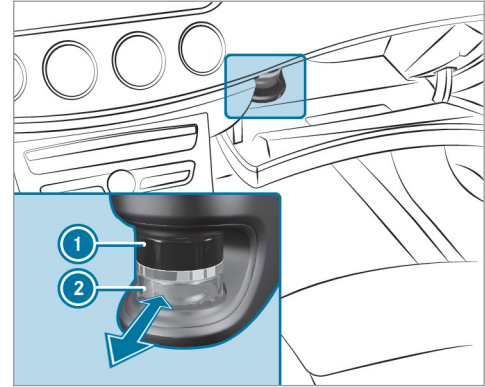

- ① Bouchon
- ② Flacon

▶ **Insertion** : poussez le flacon dans le support jusqu'en butée.

▶ **Retrait** : retirez le flacon.

Si vous n'utilisez pas les parfums d'ambiance d'origine Mercedes-Benz, tenez compte des con-

signes de sécurité figurant sur l'emballage du liquide parfumé.

Une fois le liquide parfumé épuisé, ne remplissez pas de nouveau le flacon original Mercedes-Benz de parfum d'ambiance, mais éliminez-le.

Flacon à recharger

- ▶ Dévissez le bouchon du flacon vide.
- ▶ Remplissez le flacon avec 0,5 fl. oz. (15 ml) maximum.
- ▶ Vissez le bouchon sur le flacon.

Remplissez toujours le flacon vide à recharger avec le même parfum. Tenez également compte de la feuille d'information séparée jointe au flacon.

Informations sur le chauffage de pare-brise

Le chauffage de pare-brise se met en marche automatiquement lorsque la touche  est activée.

Après le démarrage du véhicule, le chauffage de pare-brise se met en marche automatiquement en fonction des besoins.

Buses de ventilation

Réglage des buses de ventilation avant

⚠ ATTENTION - Risque de brûlure ou d'engeldure dû à une distance trop faible par rapport aux buses de ventilation

L'air sortant des buses de ventilation peut être très chaud ou très froid.

A proximité immédiate des buses de ventilation, vous risquez des brûlures ou des engelures.

- ▶ Veillez toujours à ce que tous les occupants du véhicule se tiennent à une distance suffisante des buses de ventilation.
- ▶ Si nécessaire, dirigez le flux d'air vers une autre zone de l'habitacle.

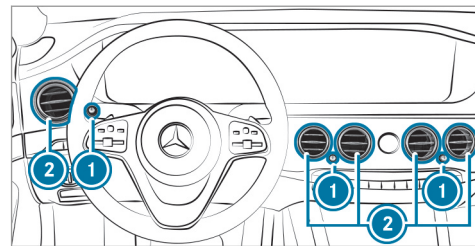

- ▶ **Ouverture et fermeture** : tournez la molette de réglage ① vers la droite ou vers la gauche jusqu'en butée.
- ▶ **Réglage de la direction du flux d'air** : saisissez la buse de ventilation ② par la partie centrale et orientez-la vers le haut, le bas, la gauche ou la droite.

Réglage des buses de ventilation arrière

Réglage des buses centrales arrière

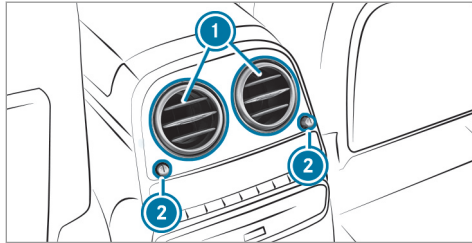

- ▶ **Ouverture et fermeture** : tournez la molette de réglage ② vers la droite ou vers la gauche jusqu'en butée.
- ▶ **Réglage de la direction du flux d'air** : saisissez la buse de ventilation ① par la partie centrale et orientez-la vers le haut, le bas, la gauche ou la droite.

Réglage des buses latérales arrière

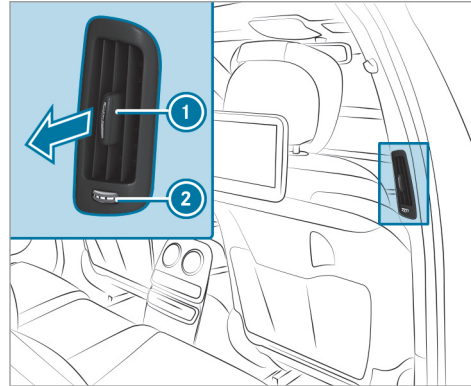

- ▶ **Ouverture et fermeture** : tournez la molette de réglage ② vers la gauche ou vers la droite.
- ▶ **Réglage de la direction du flux d'air** : saisissez la buse de ventilation ① par la partie centrale et orientez-la vers le haut, le bas, la gauche ou la droite.

Ouverture et fermeture de la buse de ventilation dans la boîte à gants

! **REMARQUE** Endommagement des objets sensibles à la chaleur dans la boîte à gants

Si des objets sensibles à la chaleur se trouvent dans la boîte à gants, ils risquent d'être endommagés par la buse de ventilation intégrée à la boîte à gants.

- ▶ Lorsque vous chauffez le véhicule, fermez la buse de ventilation.
- ▶ Lorsque la température extérieure est élevée, ouvrez la buse de ventilation et activez la fonction A/C.

La boîte à gants est refroidie lorsque la climatisation automatique est activée.

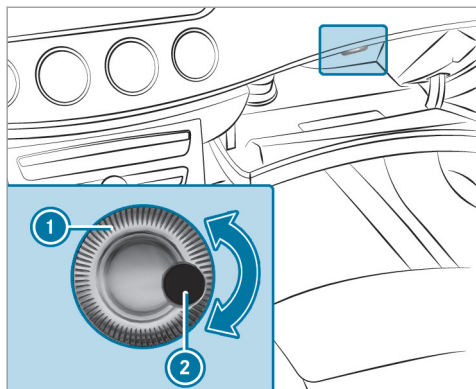

- ① Molette de réglage de la buse de ventilation
- ② Buse de ventilation

► **Ouverture et fermeture** : tournez la molette de réglage ① vers la droite ou vers la gauche.

Conduite

Remarques relatives aux véhicules Mercedes-AMG

Tenez compte des remarques sur les thèmes suivants qui figurent dans la notice d'utilisation complémentaire. Sinon, vous risquez de ne pas être averti des dangers qui pourraient se présenter.

- Système d'échappement Performance AMG
- Système de freinage haute performance AMG et système de freinage composite en céramique haute performance AMG
- RACE START
- RIDE CONTROL AMG

Etablissement de l'alimentation en tension ou mise du contact avec la touche Start/ Stop

⚠ ATTENTION Risque d'accident et de blessure si des enfants sont laissés sans surveillance à l'intérieur du véhicule

Si vous laissez des enfants sans surveillance à l'intérieur du véhicule, ils pourraient

- ouvrir les portes et mettre en danger d'autres personnes ou usagers
- descendre du véhicule et se faire renverser
- utiliser les équipements du véhicule avec lesquels ils pourraient, par exemple, se coincer

En outre, les enfants peuvent mettre le véhicule en mouvement, par exemple en

- desserrant le frein de stationnement
- désengageant la position parking **P** de la boîte automatique
- démarrant le moteur

- ▶ Ne laissez jamais des enfants ni des animaux sans surveillance à l'intérieur du véhicule.
- ▶ Lorsque vous quittez le véhicule, prenez toujours la clé avec vous et verrouillez le véhicule.
- ▶ Conservez la clé hors de portée des enfants.

⚠ ATTENTION Risque d'intoxication dû aux gaz d'échappement

Les moteurs thermiques dégagent des gaz d'échappement toxiques, tels que du monoxyde de carbone. L'inhalation de ces gaz d'échappement entraîne des intoxications.

- ▶ Ne laissez jamais tourner le moteur dans un local fermé ne disposant pas d'une ventilation suffisante.

⚠ ATTENTION Risque d'incendie en présence de matériaux inflammables sur le système d'échappement

Les matériaux inflammables qui se sont déposés en raison des conditions environnementales ou qui ont été déposés par des animaux peuvent s'enflammer au contact des parties brûlantes du moteur ou du système d'échappement.

- ▶ Par conséquent, contrôlez régulièrement qu'aucun corps étranger inflammable ne se trouve dans le compartiment moteur ou sur le système d'échappement.

Conditions requises

- La clé doit se trouver à l'intérieur du véhicule et la pile de la clé ne doit pas être déchargée.

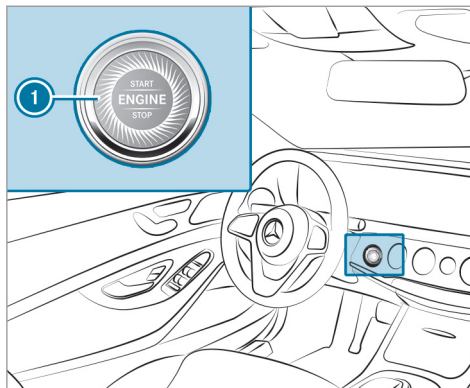

▶ **Etablissement de l'alimentation en tension** : appuyez 1 fois sur la touche ①.

Vous pouvez alors mettre les essuie-glaces en marche, par exemple.

L'alimentation en tension est à nouveau coupée lorsque les conditions suivantes sont remplies:

- Vous ouvrez la porte conducteur.
- Vous appuyez 2 fois sur la touche ①.

▶ **Mise du contact** : appuyez 2 fois sur la touche ①.
Les voyants du combiné d'instruments s'allument.

Le contact est à nouveau coupé lorsque l'une des conditions suivantes est remplie:

- Vous ne démarrez pas le véhicule dans les 15 minutes qui suivent.

La boîte de vitesses se trouve en position **P**.

ou

Le frein de stationnement électrique est serré.

- Vous appuyez 1 fois sur la touche ①.

Démarrage du véhicule

Démarrage du véhicule avec la touche Start/Stop

Conditions requises

- La clé doit se trouver à l'intérieur du véhicule et la pile de la clé ne doit pas être déchargée.

- ▶ Mettez la boîte de vitesses sur **P** ou **N**.
- ▶ Appuyez sur la pédale de frein et appuyez 1 fois sur la touche ①.
- ▶ Si le véhicule ne démarre pas: arrêtez les consommateurs qui ne sont pas indispensables et appuyez 1 fois sur la touche ①.
- ▶ Si le véhicule ne démarre toujours pas et que le message **Déposer la clé à l'endroit prévu à cet effet cf. notice d'utilisation** apparaît sur l'écran multifonction: démarrez le véhicule en mode fonctionnement de secours.

Pour arrêter le moteur pendant la marche, appuyez pendant 3 secondes environ sur la touche ①. Respectez impérativement les consignes de sécurité qui figurent sous «Recommandations pour la conduite».

Démarrage du véhicule en mode fonctionnement de secours

Si le véhicule ne démarre pas et que le message **Déposer la clé à l'endroit prévu à cet effet cf. notice d'utilisation** apparaît sur l'écran multifonction, vous pouvez démarrer le véhicule en mode fonctionnement de secours.

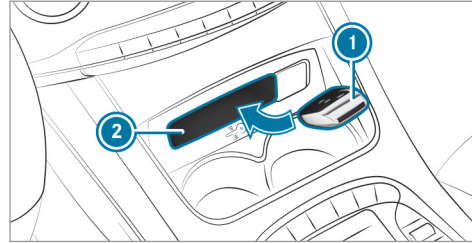

- ▶ Assurez-vous que le vide-poches ② est vide.
- ▶ Enlevez la clé ① du trousseau.
- ▶ Déposez la clé ① dans le vide-poches ②. Le véhicule démarre après un court instant. Si vous enlevez la clé ① du vide-poches ②, le moteur continue de tourner. Pour que le véhicule puisse à chaque fois démarrer, la clé ① doit toutefois se trouver pendant tout le trajet dans le vide-poches ②.
- ▶ Faites contrôler la clé ① par un atelier qualifié.

Si le véhicule ne démarre pas:

- ▶ Laissez la clé ① dans le vide-poches ②.

- ▶ Appuyez sur la pédale de frein et démarrez le véhicule avec la touche Start/Stop.
- ① Vous pouvez aussi établir l'alimentation en tension ou mettre le contact avec la touche Start/Stop.

Démarrage du véhicule par l'intermédiaire des services Remote Online

Refroidissement ou réchauffement de l'habitacle avant le départ

- ① Cette fonction n'est pas disponible dans tous les pays.

Le dernier réglage de la climatisation sélectionné est activé lorsque vous démarrez le véhicule avec votre smartphone.

Avant le démarrage, assurez-vous que les points suivants sont respectés:

- Les dispositions légales en vigueur à l'endroit où est garé votre véhicule autorisent le démarrage du véhicule avec un smartphone.
- Le démarrage et le fonctionnement du véhicule sont sans danger à l'endroit où est garé votre véhicule.

- Le réservoir de carburant est suffisamment rempli.
- La batterie de démarrage est suffisamment chargée.
- ① Vous pouvez également régler la température avec votre smartphone. Vous trouverez des informations sur Mercedes me connect et d'autres services sur <http://www.mercedes.me>. Cette fonction n'est pas disponible sur tous les modèles.

Charge de la batterie du véhicule avant le départ

- ① Cette fonction n'est pas disponible dans tous les pays.
- Lorsque la batterie du véhicule est déchargée, un message apparaît sur votre smartphone.
- Vous pouvez alors démarrer le véhicule avec le smartphone afin de charger la batterie.
- Le véhicule est à nouveau arrêté automatiquement au bout de 10 minutes.

Avant le démarrage, assurez-vous que les points suivants sont respectés:

- Les dispositions légales en vigueur à l'endroit où est garé votre véhicule autorisent le démarrage du véhicule avec un smartphone.
- Le démarrage et le fonctionnement du véhicule sont sans danger à l'endroit où est garé votre véhicule.
- Le réservoir de carburant est suffisamment rempli.

Démarrage du véhicule

⚠ ATTENTION Risque de pincement ou de coincement en cas de démarrage intempestif du moteur

Si le moteur démarre de manière intempestive lors des travaux de maintenance ou de réparation, vous risquez de vous pincer ou de vous coincer.

- ▶ Pour éviter que le moteur ne démarre de manière intempestive, neutralisez-le toujours avant de procéder à des travaux de maintenance ou de réparation.

Conditions requises

- La boîte de vitesses se trouve en position parking **P**.
- L'alarme antivol et antieffraction n'est pas activée.
- L'alarme panique n'est pas activée.
- Les feux de détresse sont éteints.
- Le capot moteur est fermé.
- Les portes sont fermées et verrouillées.
- Les vitres et le toit ouvrant sont fermés.
- ▶ Démarrez le véhicule avec le smartphone.
- Le moteur tourne pendant 10 minutes après le démarrage du véhicule.
- Vous pouvez effectuer au maximum 2 tentatives de démarrage successives. Vous devez démarrer 1 fois le véhicule avec la clé avant de le démarrer de nouveau avec le smartphone.
- Vous pouvez arrêter le véhicule à tout moment.
- Vous trouverez de plus amples informations dans l'application smartphone dédiée.

Mesures à prendre pour empêcher le démarrage du véhicule avant l'exécution de travaux de maintenance ou de réparation:

- ▶ Allumez les feux de détresse.
ou
- ▶ Déverrouillez les portes.
ou
- ▶ Ouvrez la vitre latérale ou le toit ouvrant.

Remarques relatives au rodage

Véhicules Mercedes-AMG : tenez compte des remarques qui figurent dans la notice d'utilisation complémentaire. Sinon, vous risquez de ne pas être averti des dangers qui pourraient se présenter.

Parcourez les 1 000 premiers miles (1 500 premiers km) en ménageant le moteur:

- Faites varier la vitesse et le régime moteur.
- Sélectionnez le programme de conduite **C** ou **E**.

- Engagez le rapport immédiatement supérieur au plus tard lorsque l'aiguille du compte-tours se situe entre les $\frac{2}{3}$ et la zone rouge.
- Ne descendez pas les rapports manuellement pour freiner le véhicule.
- Évitez de solliciter trop fortement le moteur, en roulant à pleins gaz par exemple.
- N'enfoncez pas la pédale d'accélérateur au-delà du point de résistance (kickdown).
- Au bout de 1 000 miles (1 500 km), roulez progressivement à pleine vitesse et à des régimes plus élevés.

Cela vaut également lorsque le moteur ou des éléments de la chaîne cinématique ont été remplacés.

Tenez également compte des consignes de rodage complémentaires suivantes:

- Les capteurs de certains systèmes d'aide à la conduite et systèmes de sécurité active se réinitialisent automatiquement après une certaine distance parcourue (suite à la livraison du véhicule ou à une réparation). Les systèmes n'atteignent leur efficacité maxi-

male qu'une fois le cycle d'initialisation achevé.

- Des garnitures de frein, des disques de frein et des pneus neufs ou de rechange ne permettent d'obtenir un effet de freinage ainsi qu'une adhérence à la chaussée optimaux qu'après plusieurs centaines de kilomètres. Vous devez donc compenser l'effet de freinage réduit par une pression accrue sur la pédale de frein.

Remarques relatives à la conduite

⚠ ATTENTION Risque d'accident dû à des objets se trouvant sur le plancher côté conducteur

Les objets éventuellement posés sur le plancher côté conducteur risquent d'entraver la course de la pédale ou de bloquer une pédale si celle-ci est enfoncée.

Cela compromet la sécurité de fonctionnement et la sécurité routière du véhicule.

- ▶ Rangez tous les objets en lieu sûr dans le véhicule afin d'éviter qu'ils ne se

retrouvent sur le plancher côté conducteur.

- ▶ Fixez toujours les tapis de sol conformément aux prescriptions afin de ne pas entraver la course des pédales.
- ▶ N'utilisez pas de tapis de sol non fixés et ne superposez pas plusieurs tapis de sol.

⚠ ATTENTION Risque d'accident dû au port de chaussures inadaptées

L'actionnement des pédales peut être compromis par le port de chaussures inadaptées, par exemple des

- chaussures à semelles compensées
 - chaussures à talons hauts
 - pantoufles
- ▶ Lorsque vous conduisez, portez toujours des chaussures adaptées afin de pouvoir actionner les pédales en toute sécurité.

⚠ ATTENTION Risque d'accident en cas de coupure du contact pendant la marche

Si vous coupez le contact pendant la marche, certaines fonctions importantes pour la sécurité sont limitées ou ne sont plus disponibles. Cela peut, par exemple, concerner la direction assistée et l'amplification de la force de freinage.

Vous devez alors fournir un effort beaucoup plus important pour diriger et freiner le véhicule.

- ▶ Ne coupez pas le contact pendant la marche.

⚠ ATTENTION Risque d'intoxication dû aux gaz d'échappement

Les moteurs thermiques dégagent des gaz d'échappement toxiques, tels que du monoxyde de carbone. L'inhalation de ces gaz d'échappement entraîne des intoxications.

- ▶ Ne laissez jamais tourner le moteur dans un local fermé ne disposant pas d'une ventilation suffisante.

⚠ ATTENTION Risque de dérapage et d'accident en cas de passage à un rapport inférieur sur chaussée glissante

Si vous rétrogradez alors que vous roulez sur une chaussée glissante pour augmenter l'effet de freinage du moteur, les roues motrices peuvent perdre leur adhérence.

- ▶ Sur chaussée glissante, ne rétrogradez pas pour augmenter l'effet de freinage du moteur.

⚠ DANGER Danger de mort dû aux gaz d'échappement toxiques

Si le tube de sortie d'échappement est bouché ou qu'une aération suffisante n'est plus possible, des gaz d'échappement toxiques, en particulier du monoxyde de carbone, peuvent pénétrer à l'intérieur du véhicule. C'est le cas, par exemple, si le véhicule reste bloqué dans la neige.

- ▶ Lorsque le moteur tourne ou que le chauffage autonome est en marche, veillez à ce que le tube de sortie

d'échappement et la zone autour du véhicule soient débarrassés de tout dépôt de neige.

- ▶ Afin de garantir une arrivée d'air frais suffisante, ouvrez une vitre du côté du véhicule opposé au vent.

⚠ ATTENTION Risque d'accident et de blessure dû à la consommation d'alcool et de drogues au volant

Il est extrêmement dangereux de prendre le volant après avoir consommé de l'alcool et/ou de la drogue. De petites quantités d'alcool ou de drogue suffisent pour modifier vos réflexes, votre perception et votre jugement.

La probabilité d'un accident grave, voire mortel, augmente considérablement lorsque vous conduisez après avoir bu de l'alcool ou pris de la drogue.

- ▶ Ne buvez pas d'alcool et ne prenez pas de drogue lorsque vous conduisez et ne laissez jamais le volant à quelqu'un qui

a consommé de l'alcool ou de la drogue.

⚠ ATTENTION Risque d'accident dû à une surchauffe du système de freinage

Si vous faites reposer votre pied sur la pédale de frein pendant la marche, le système de freinage peut surchauffer.

La distance de freinage s'allonge et le système de freinage peut même tomber en panne.

- ▶ N'utilisez jamais la pédale de frein comme repose-pieds.
- ▶ Pendant la marche, n'appuyez pas simultanément sur la pédale de frein et sur la pédale d'accélérateur.

⚠ REMARQUE Usure des garnitures de frein dû à un actionnement permanent de la pédale de frein

- ▶ Lorsque vous conduisez, n'appuyez pas en permanence sur la pédale de frein.

- ▶ Afin d'exploiter l'effet de frein moteur, engagez à temps un rapport inférieur.

⚠ REMARQUE Endommagement de la chaîne cinématique et du moteur au démarrage

- ▶ Ne faites pas chauffer le moteur à l'arrêt. Démarrez immédiatement.
- ▶ Evitez de rouler à régime élevé et à pleins gaz tant que le moteur n'a pas atteint sa température de service.
- ▶ Ne faites pas patiner les roues.

⚠ REMARQUE Endommagement du catalyseur dû à du carburant non brûlé

Le moteur tourne irrégulièrement et a des ratés d'allumage.

Du carburant non brûlé peut parvenir au catalyseur.

- ▶ N'accélérez que faiblement.
- ▶ Faites immédiatement éliminer la cause du problème par un atelier qualifié.

Effet de freinage limité sur les routes salées:

- La distance de freinage risque de s'allonger considérablement ou le freinage peut s'effectuer de manière unilatérale si une couche de sel s'est formée sur les disques et les garnitures de frein.
- Maintenez une distance de sécurité importante par rapport au véhicule qui vous précède.

Pour éliminer une couche de sel,

- effectuez de temps à autre un freinage en tenant compte des conditions de circulation
- appuyez prudemment sur la pédale de frein à la fin du trajet et au début du trajet suivant

Véhicules hybrides rechargeables : tenez compte des remarques qui figurent dans la notice d'utilisation complémentaire. Sinon, vous risquez de ne pas être averti des dangers qui pourraient se présenter.

Fonction Start/Stop ECO

Mode de fonctionnement de la fonction Start/Stop ECO

Véhicules hybrides rechargeables : tenez compte des remarques qui figurent dans la notice d'utilisation complémentaire. Sinon, vous risquez de ne pas être averti des dangers qui pourraient se présenter.

Véhicules Mercedes-AMG : tenez compte des remarques qui figurent dans la notice d'utilisation complémentaire. Sinon, vous risquez de ne pas être averti des dangers qui pourraient se présenter.

Lorsque les conditions suivantes sont remplies, le moteur est arrêté automatiquement:

- Vous arrêtez le véhicule en position **[D]** ou **[N]**.
- Toutes les conditions nécessaires côté véhicule à l'arrêt automatique du moteur sont remplies.

Le symbole **[A]** apparaît sur l'écran multifonction lorsque le véhicule est à l'arrêt.

Le moteur redémarre automatiquement dans les cas suivants:

- Vous relâchez la pédale de frein alors que la boîte de vitesses est en position **[D]** et que la fonction HOLD n'est pas activée.
- Vous quittez la position **[P]** de la boîte de vitesses.
- Vous engagez la position **[D]** ou **[R]** de la boîte de vitesses.
- Vous appuyez sur la pédale d'accélérateur.
- Vous modifiez le niveau du véhicule.
- Un démarrage automatique du moteur est nécessaire côté véhicule.

Si le moteur a été arrêté par la fonction Start/Stop ECO et que vous quittez le véhicule, un signal d'alerte retentit. En outre, le message **Véhicule prêt à rouler Couper contact avant de quitter le véhicule** apparaît sur l'écran multifonction. Si vous ne coupez pas le contact, le contact se coupe au bout d'une minute.

Désactivation et activation de la fonction Start/Stop ECO

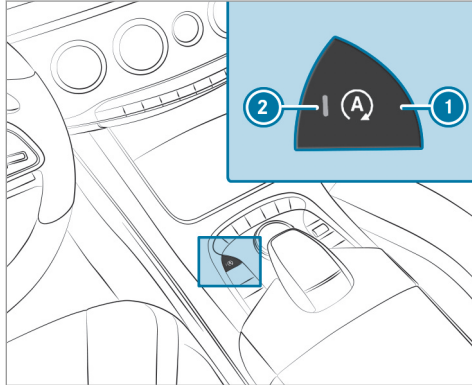

- Appuyez sur la touche ①.
Si le voyant ② s'allume, cela signifie que la fonction Start/Stop ECO est activée.

Fonctionnement de l'affichage ECO

L'affichage ECO évalue votre style de conduite sur l'ensemble du trajet, du début à la fin, et vous aide à adopter un style de conduite qui privilégie l'économie.

Vous pouvez influencer sur la consommation:

- Adoptez un style de conduite prévoyant.
- Sélectionnez le programme de conduite **E**.
- Tenez compte des recommandations de rapport.

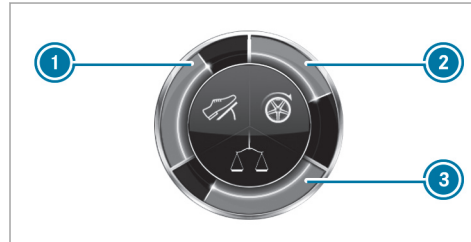

Le segment interne est allumé en vert et le segment externe se remplit:

- ① Accélération modérée
- ② Légère décélération et relâchement de la pédale d'accélérateur
- ③ Vitesse régulière

Le segment interne est gris et le segment externe se vide:

- ① Accélération sportive
- ② Freinages brutaux
- ③ Variations de vitesse

Vous avez adopté une conduite économique:

- Les trois segments externes sont entièrement remplis simultanément.
- Le cadre autour de l'affichage ECO s'allume.

L'autonomie supplémentaire que vous avez atteinte par votre style de conduite par rapport à un conducteur au style de conduite très sportif apparaît sous **dep. départ (+)**. Cette autonomie ne correspond pas à une économie de carburant constante.

Contacteur DYNAMIC SELECT

Fonctionnement du contacteur DYNAMIC SELECT

Véhicules hybrides rechargeables : tenez compte des remarques qui figurent dans la notice d'utilisation complémentaire. Sinon, vous risquez de ne pas être averti des dangers qui pourraient se présenter.

Véhicules Mercedes-AMG : tenez compte des remarques qui figurent dans la notice d'utilisation complémentaire. Sinon, vous risquez de ne pas être averti des dangers qui pourraient se présenter.

Le contacteur DYNAMIC SELECT vous permet de commuter entre les programmes de conduite suivants:

- **I*** (**Individual**) : réglages personnalisés
- **S** (**Sport**) : conduite sportive
- **C** (**Comfort**) : conduite confortable et économique

- **Véhicules équipés de MAGIC BODY CONTROL :** **CW** (**CURVE**) : conduite confortable avec fonction d'inclinaison dans les virages
- **E** (**Eco**) : conduite particulièrement économique

Selon le programme de conduite sélectionné, les caractéristiques suivantes du véhicule sont modifiées:

- Entraînement
 - Gestion moteur et gestion de la boîte de vitesses
 - Assistant de régulation de distance DISTRONIC actif
- ESP®
- Train de roulement
- Direction

Sélection du programme de conduite

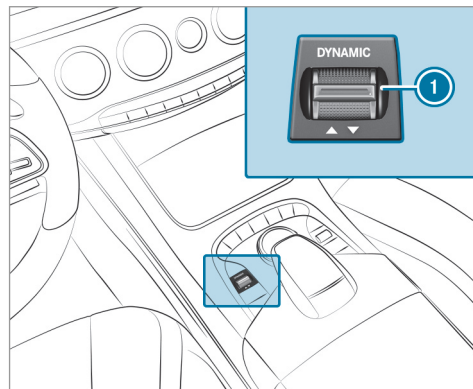

- ▶ Actionnez le contacteur DYNAMIC SELECT **1** vers l'avant ou vers l'arrière. Le programme de conduite sélectionné apparaît sur l'écran multifonction.

Configuration du programme de conduite I

Système multimédia:

↳ Véhicule »  DYNAMIC
SELECT » Individual

- ▶ Sélectionnez un réglage personnalisé.

Affichage des données du véhicule

Système multimédia:

↳ Véhicule »  DYNAMIC SELECT

- ▶ Sélectionnez **Données du véhicule**.
Les données du véhicule sont affichées.

Affichage des données du moteur

Système multimédia:

↳ Véhicule »  DYNAMIC SELECT

- ▶ Sélectionnez **Données moteur**.
- ⓘ Les valeurs de la puissance du moteur et du couple moteur peuvent différer des valeurs nominales.

Les variables sont, par exemple:

- Régime moteur
- Niveau de la mer
- Qualité du carburant
- Température extérieure

Boîte automatique

Levier sélecteur DIRECT SELECT

Fonctionnement du levier sélecteur DIRECT SELECT

⚠ ATTENTION Risque d'accident et de blessure si des enfants sont laissés sans surveillance à l'intérieur du véhicule

Si vous laissez des enfants sans surveillance à l'intérieur du véhicule, ils pourraient

- ouvrir les portes et mettre en danger d'autres personnes ou usagers
- descendre du véhicule et se faire renverser

- utiliser les équipements du véhicule avec lesquels ils pourraient, par exemple, se coincer

En outre, les enfants peuvent mettre le véhicule en mouvement, par exemple en

- desserrant le frein de stationnement
- désengageant la position parking **P** de la boîte automatique
- démarrant le moteur

- ▶ Ne laissez jamais des enfants ni des animaux sans surveillance à l'intérieur du véhicule.
- ▶ Lorsque vous quittez le véhicule, prenez toujours la clé avec vous et verrouillez le véhicule.
- ▶ Conservez la clé hors de portée des enfants.

⚠ ATTENTION Risque d'accident en cas de passage de rapport inapproprié

Si le régime moteur est supérieur au régime de ralenti et que vous mettez alors la boîte de vitesses sur la position **D** ou **R**, le véhicule peut accélérer brutalement.

- ▶ Lors du passage de la boîte de vitesses sur la position **D** ou **R**, appuyez toujours fermement sur la pédale de frein et n'appuyez pas simultanément sur la pédale d'accélérateur.

Mettez la boîte de vitesses sur une autre position à l'aide du levier sélecteur DIRECT SELECT. La position actuelle de la boîte de vitesses apparaît sur l'écran multifonction.

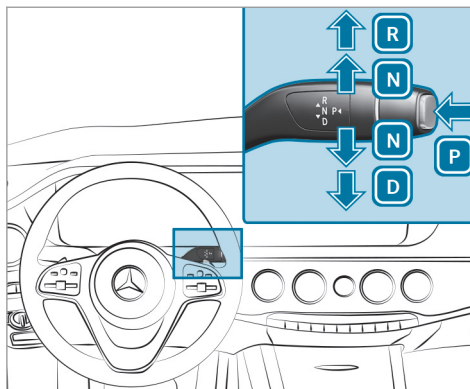

- P** Position parking
- R** Marche arrière
- N** Point mort
- D** Position de marche

Engagement de la marche arrière R

- ▶ Appuyez sur la pédale de frein et actionnez le levier sélecteur DIRECT SELECT vers le haut au-delà du 1er point de résistance. L'affichage de la position de la boîte de vitesses sur l'écran multifonction indique **R**.

Passage au point mort N

- ▶ Appuyez sur la pédale de frein et actionnez le levier sélecteur DIRECT SELECT vers le haut ou vers le bas jusqu'au 1er point de résistance. L'affichage de la position de la boîte de vitesses sur l'écran multifonction indique **N**.

Lorsque vous relâchez ensuite la pédale de frein, vous pouvez déplacer le véhicule, par exemple le pousser ou le remorquer.

Si la boîte automatique doit être maintenue au point mort N, même lorsque le contact est coupé:

- ▶ Démarrez le véhicule.
- ▶ Appuyez sur la pédale de frein et mettez la boîte de vitesses au point mort **N**.
- ▶ Relâchez la pédale de frein.

▶ Coupez le contact.

- ❗ Si vous quittez le véhicule et laissez la clé dans ce dernier, la boîte automatique reste au point mort **N**.

Passage dans la position parking P

- ▶ Tenez compte des remarques relatives à l'arrêt du véhicule (→ page 202).
- ▶ Appuyez sur la touche **P**.
L'affichage de la position de la boîte de vitesses sur l'écran multifonction indique **P**.

La boîte automatique passe automatiquement dans la position parking **P** si l'une des conditions suivantes est remplie:

- Vous arrêtez le moteur alors que la boîte de vitesses se trouve sur la position **D** ou **R**.
- Vous ouvrez la porte conducteur alors que le véhicule est immobilisé ou que vous roulez à très faible vitesse et que la boîte de vitesses se trouve sur la position **D** ou **R**.

Engagement de la position de marche D

- ▶ Appuyez sur la pédale de frein et actionnez le levier sélecteur DIRECT SELECT vers le bas au-delà du 1er point de résistance.
L'affichage de la position de la boîte de vitesses sur l'écran multifonction indique **D**.

Lorsque la boîte automatique se trouve sur la position **D**, elle engage automatiquement les rapports. Cela dépend

- du programme de conduite sélectionné
- de la position de la pédale d'accélérateur
- de la vitesse du véhicule

Changement de rapport manuel

⚠ **ATTENTION** Risque de dérapage et d'accident en cas de passage à un rapport inférieur sur chaussée glissante

Si vous rétrogradez alors que vous roulez sur une chaussée glissante pour augmenter l'effet de freinage du moteur, les roues motrices peuvent perdre leur adhérence.

- ▶ Sur chaussée glissante, ne rétrogradez pas pour augmenter l'effet de freinage du moteur.

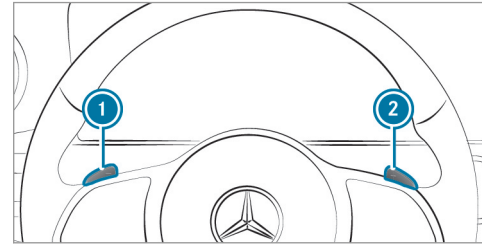

- ▶ **Activation** : tirez la palette de changement de rapport au volant **1** ou **2**.
Le changement de rapport manuel est momentanément activé. Le rapport actuel apparaît sur l'écran multifonction.

❗ La durée d'activation du changement de rapport manuel dépend du style de conduite.

- ▶ **Montée des rapports** : tirez la palette de changement de rapport au volant **2**.

► **Descente des rapports** : tirez la palette de changement de rapport au volant ①.

► **Désactivation** : tirez la palette de changement de rapport au volant ② et maintenez-la tirée.

La position de la boîte de vitesses [D] apparaît sur l'écran multifonction.

① Si vous sélectionnez le réglage **Manual** pour l'entraînement dans le programme de conduite [I+], le changement de rapport manuel est activé de manière permanente.

Véhicules hybrides rechargeables : tenez compte des remarques qui figurent dans la notice d'utilisation complémentaire. Sinon, vous risquez de ne pas être averti des dangers qui pourraient se présenter.

Véhicules Mercedes-AMG : tenez compte des remarques qui figurent dans la notice d'utilisation complémentaire. Sinon, vous risquez de ne pas être averti des dangers qui pourraient se présenter.

Recommandation de rapport

Véhicules Mercedes-AMG : tenez compte des remarques qui figurent dans la notice d'utilisation complémentaire. Sinon, vous risquez de ne pas être averti des dangers qui pourraient se présenter.

Les recommandations de rapport vous aident à adopter un style de conduite économisant du carburant.

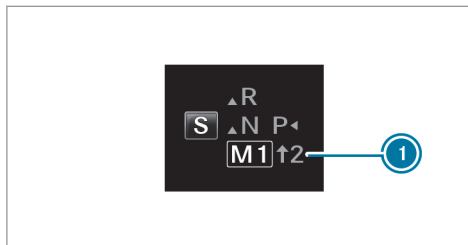

► Engagez le rapport indiqué lorsque la recommandation de rapport ① apparaît sur l'écran multifonction.

Utilisation du kickdown

Véhicules Mercedes-AMG : tenez compte des remarques qui figurent dans la notice d'utilisation complémentaire. Sinon, vous risquez de ne pas être averti des dangers qui pourraient se présenter.

► **Accélération maximale** : enfoncez la pédale d'accélérateur au-delà du point de résistance.

Pour éviter un surrégime du moteur, la boîte automatique engage le rapport immédiatement supérieur dès que le régime moteur maximal est atteint.

Fonctionnement du mode croisière

Véhicules hybrides rechargeables : tenez compte des remarques qui figurent dans la notice d'utilisation complémentaire. Sinon, vous risquez de ne pas être averti des dangers qui pourraient se présenter.

Véhicules Mercedes-AMG : tenez compte des remarques qui figurent dans la notice d'utilisation complémentaire. Sinon, vous risquez de ne

pas être averti des dangers qui pourraient se présenter.

Lorsque vous adoptez un style de conduite prévoyant, le mode croisière vous aide à réduire la consommation de carburant.

Le mode croisière présente les caractéristiques suivantes:

- Le moteur thermique est désaccouplé de la chaîne cinématique et le véhicule continue de rouler au ralenti.
- La position de la boîte de vitesses **D** apparaît en vert sur l'écran multifonction.

Le mode croisière est activé lorsque les conditions suivantes sont remplies:

- Le programme de conduite **E** est sélectionné.
- La vitesse se situe dans une plage adaptée.
- Le tracé de la route est approprié (pas de montées ou de descentes à forte déclivité ni de virages serrés, par exemple).
- La pédale d'accélérateur ou de frein n'est pas actionnée.

- Vous pouvez activer le mode croisière si, dans le programme de conduite **I**, vous avez sélectionné le réglage **Eco** pour l'entraînement.

Si l'une de ces conditions n'est pas remplie, le mode croisière se désactive.

Véhicules équipés de l'assistant de régulation de distance DISTRONIC actif : lorsque l'assistant de régulation de distance DISTRONIC actif est activé, le mode croisière n'est disponible que de manière limitée.

Ravitaillement en carburant

Ravitaillement du véhicule

ATTENTION Risque d'incendie et d'explosion dû au carburant

Les carburants sont facilement inflammables.

- ▶ Evitez impérativement d'approcher un feu ou une flamme nue, de fumer ou de provoquer des étincelles.

- ▶ Avant de ravitailler le véhicule et pour la durée du ravitaillement, coupez le contact et, le cas échéant, arrêtez le chauffage autonome.

ATTENTION Risque de blessure en cas de contact avec des carburants

Les carburants sont toxiques et nocifs.

- ▶ Evitez impérativement que du carburant n'entre en contact avec la peau, les yeux ou les vêtements ou qu'il ne soit ingéré.
- ▶ N'inhalez pas les vapeurs de carburant.
- ▶ Conservez les carburants hors de portée des enfants.
- ▶ Maintenez les portes et les vitres fermées pendant le ravitaillement.

En cas de contact avec du carburant, tenez compte des remarques suivantes:

- ▶ En cas de contact avec la peau, rincez immédiatement les parties touchées

par le carburant avec de l'eau et du savon.

- ▶ Si du carburant est entré en contact avec les yeux, rincez-les immédiatement et soigneusement à l'eau claire. Consultez immédiatement un médecin.
- ▶ En cas d'ingestion de carburant, consultez immédiatement un médecin. Ne provoquez pas de vomissements.
- ▶ Changez immédiatement de vêtements s'ils ont été souillés par du carburant.

⚠ ATTENTION Risque d'incendie et d'explosion dû à une charge électrostatique

Une charge électrostatique peut provoquer des étincelles et enflammer les vapeurs de carburant.

- ▶ Touchez la carrosserie métallique du véhicule avant d'ouvrir le bouchon du réservoir ou de toucher le pistolet. Cela permet d'éliminer toute charge électrostatique éventuelle.

- ▶ Ne remontez pas à bord du véhicule pendant le ravitaillement. Vous risqueriez de vous charger à nouveau en électricité statique.

! REMARQUE Dommages dus à l'utilisation du mauvais carburant

Véhicules équipés d'un moteur à essence:

De petites quantités du mauvais carburant suffisent pour endommager le système d'alimentation en carburant, le moteur et le système de dépollution.

- ▶ Les exigences RON se trouvent dans la trappe de réservoir.
- ▶ Utilisez exclusivement un supercarburant à faible teneur en soufre.

Ce carburant peut contenir jusqu'à 10 % d'éthanol. Votre véhicule est compatible avec le carburant E10.

N'utilisez en aucun cas les carburants suivants:

- Gazole
- Essence avec plus de 10 % en volume d'éthanol, comme l'E15, l'E85, l'E100
- Essence avec plus de 3 % en volume de méthanol, comme le M15, le M30, le M85, le M100
- Essence contenant des additifs métallifères

Si vous avez ravitaillé le véhicule par erreur avec un mauvais carburant:

- ▶ Ne mettez pas le contact.
- ▶ Prenez contact avec un atelier qualifié.

! **REMARQUE** Ne ravitaillez pas un véhicule équipé d'un moteur à essence avec du gazole.

Si vous avez ravitaillé le véhicule par erreur avec un mauvais carburant:

- Ne mettez pas le contact. Sinon, le carburant peut parvenir au moteur.

De petites quantités du mauvais carburant suffisent pour endommager le système d'alimentation en carburant et le moteur. Les frais de réparation sont élevés.

- ▶ Prenez contact avec un atelier qualifié.
- ▶ Faites vidanger entièrement le réservoir ainsi que les conduites de carburant.

! **REMARQUE** Dommages du système d'alimentation en carburant dus à un sur-remplissage du réservoir de carburant

- ▶ Remplissez le réservoir de carburant uniquement jusqu'à l'arrêt automatique du pistolet.

! **REMARQUE** Projections de carburant lors du retrait du pistolet

- ▶ Remplissez le réservoir de carburant uniquement jusqu'à l'arrêt automatique du pistolet.

Conditions requises

- Le véhicule est déverrouillé.
- ⓘ Ne remontez pas à bord du véhicule pendant le ravitaillement. Vous risqueriez de vous charger à nouveau en électricité statique.

Tenez compte des remarques relatives aux ingrédients et lubrifiants (→ page 513).

Véhicules hybrides rechargeables : tenez compte des remarques qui figurent dans la notice d'utilisation complémentaire. Sinon, vous risquez de ne pas être averti des dangers qui pourraient se présenter.

Ravitaillement en carburant

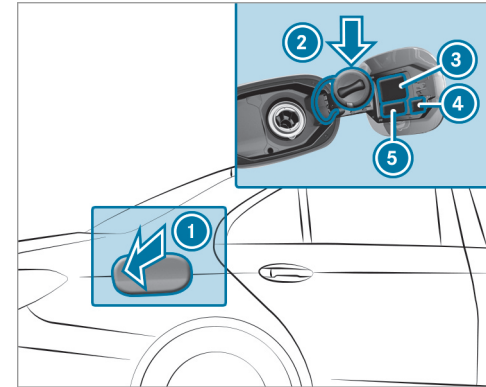

- ① Trappe de réservoir
- ② Support du bouchon de réservoir
- ③ Tableau de pression des pneus
- ④ Code QR pour la fiche de désincarcération
- ⑤ Type de carburant

- ▶ Appuyez sur la trappe du réservoir ①.

- ▶ Tournez le bouchon du réservoir vers la gauche et enlevez-le.
- ▶ Placez le bouchon du réservoir sur le support .
- ▶ Introduisez la tubulure de remplissage du pistolet entièrement dans le réservoir, accrochez-la et faites le plein.
- ▶ Remplissez le réservoir de carburant uniquement jusqu'à l'arrêt automatique du pistolet.

Stationnement

Immobilisation du véhicule

⚠ ATTENTION Risque d'incendie en cas de contact avec des pièces brûlantes du système d'échappement

Si des matières inflammables (des feuilles, de l'herbe ou des branches, par exemple) entrent en contact avec des pièces brûlantes du système d'échappement ou le flux des gaz d'échappement, celles-ci risquent de s'enflammer.

- ▶ Garez le véhicule de manière à ce qu'aucune matière inflammable n'entre en contact avec des pièces brûlantes du véhicule.
- ▶ Ne stationnez pas le véhicule sur de l'herbe sèche ou dans un champ de blé moissonné.

⚠ ATTENTION Risque d'accident et de blessure si des enfants sont laissés sans surveillance à l'intérieur du véhicule

Si vous laissez des enfants sans surveillance à l'intérieur du véhicule, ils pourraient mettre le véhicule en mouvement, par exemple en

- desserrant le frein de stationnement
- désengageant la position parking **P** de la boîte automatique
- démarrant le moteur

Ils pourraient en outre utiliser les équipements du véhicule et se coincer.

- ▶ Ne laissez jamais des enfants sans surveillance à l'intérieur du véhicule.

- ▶ Lorsque vous quittez le véhicule, prenez toujours la clé avec vous et verrouillez le véhicule.

! **REMARQUE** Endommagement du véhicule si celui-ci se met à rouler

- ▶ Immobilisez toujours le véhicule pour qu'il ne puisse pas se mettre à rouler.

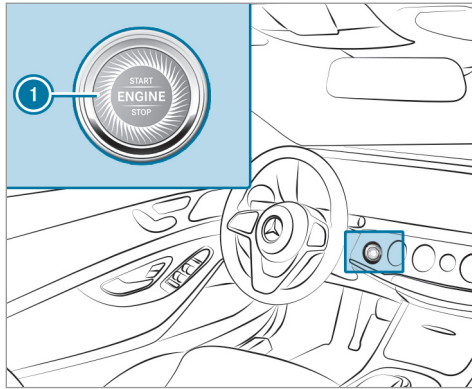

1 Touche Start/Stop

- ▶ Braquez les roues avant en direction du trottoir dans les montées ou les descentes.
- ▶ Serrez le frein de stationnement électrique.
- ▶ Passez sur la position **P** de la boîte de vitesses.
- ▶ Coupez le contact.
- ▶ Verrouillez le véhicule.

- ① Si la porte conducteur est fermée, vous pouvez commander les vitres latérales et le toit ouvrant panoramique pendant encore 5 minutes après avoir arrêté le véhicule.

Commande d'ouverture de porte de garage

Programmation des touches de la commande d'ouverture de porte de garage

- ⚠ **ATTENTION** Risque d'intoxication dû aux gaz d'échappement

Les moteurs thermiques dégagent des gaz d'échappement toxiques, tels que du monoxyde de carbone. L'inhalation de ces gaz d'échappement entraîne des intoxications.

- ▶ Ne laissez jamais tourner le moteur dans un local fermé ne disposant pas d'une ventilation suffisante.

- ⚠ **ATTENTION** Risque de blessure lors de l'ouverture et de la fermeture d'une porte avec la commande d'ouverture de porte de garage

Lorsque vous commandez ou programmez la porte avec la commande d'ouverture de porte de garage intégrée, les personnes qui se trouvent dans la zone de déplacement de la porte risquent d'être coincées ou heurtées par la porte.

- ▶ Lorsque vous utilisez la commande d'ouverture de porte de garage intégrée, assurez-vous toujours que personne ne se trouve dans la zone de déplacement de la porte.

N'utilisez la commande d'ouverture de porte de garage que pour commander les portes suivantes:

- Portes avec fonction d'arrêt d'urgence et d'inversion du mouvement
- Portes conformes aux normes de sécurité américaines actuellement en vigueur

Conditions requises

- Le véhicule est garé hors du garage.
- Le moteur est arrêté.

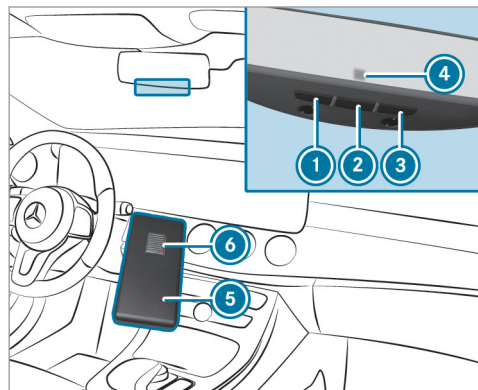

► Vérifiez que la fréquence d'émission de la télécommande se trouve dans la plage de fréquences comprise entre 280 et 868 MHz.

Numéro d'homologation radio:

- NZLMUAHL5 (Etats-Unis)

- 4112A-MUAHL5 (Canada)

► Appuyez sur la touche à initialiser ①, ② ou ③ et maintenez-la enfoncée. Le voyant ④ clignote en orange.

① Jusqu'à 20 secondes peuvent s'écouler jusqu'à ce que le voyant clignote en orange.

► Relâchez la touche sur laquelle vous venez d'appuyer. Le voyant ④ continue à clignoter en orange.

► Dirigez la télécommande ⑤ sur la touche ①, ② ou ③ en maintenant une distance de 1 in (1 cm) à 3 in (8 cm).

► Appuyez sur la touche ⑥ de la télécommande ⑤ et maintenez-la enfoncée jusqu'à ce que:

- le voyant ④ reste allumé en vert en permanence. La programmation est terminée.

- le voyant ④ clignote en vert. La programmation a réussi. Ensuite, il faut procéder à la synchronisation du code tournant avec le système de commande de porte.

► Si le voyant ④ n'est pas allumé en vert ou clignote: répétez la procédure.

► Relâchez toutes les touches.

① La télécommande du système d'entraînement de la porte n'est pas fournie avec la commande d'ouverture de porte de garage.

Réalisation de la synchronisation du code tournant

Conditions requises

- Le système de commande de porte fonctionne avec un code tournant.
- Le véhicule se trouve à portée du système d'entraînement de la porte de garage ou du portail.
- Ni votre véhicule ni aucune personne ni aucun objet ne se trouve dans la zone de déplacement de la porte.

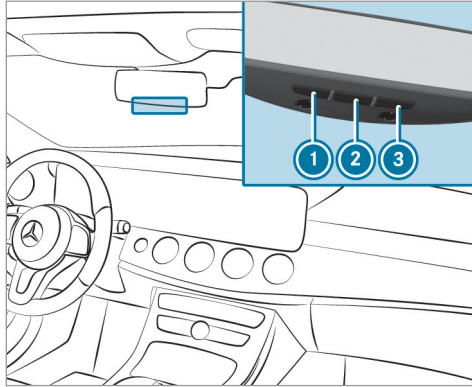

- ▶ Appuyez sur la touche de programmation de l'unité de commande du système d'entraînement de la porte. Vous avez 30 secondes environ pour lancer l'étape suivante.

- ▶ Appuyez plusieurs fois de suite sur la touche ①, ② ou ③ que vous venez de programmer jusqu'à ce que la porte se ferme. Lorsque la porte se ferme, la programmation est terminée.

- ① Lisez également la notice d'utilisation du système d'entraînement de porte.

Résolution de problèmes lors de la programmation de la télécommande

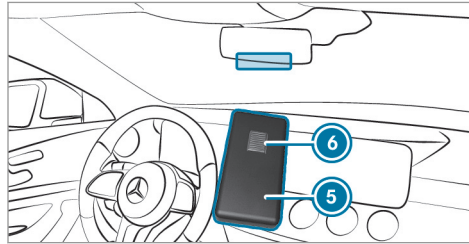

- ▶ Vérifiez que la fréquence d'émission de la télécommande ⑤ est supportée.
- ▶ Remplacez les piles de la télécommande ⑤.

- ▶ Maintenez la télécommande ⑤ devant le rétroviseur intérieur à une distance de 1 in (1 cm) à 3 in (8 cm) en modifiant l'angle. Ce faisant, gardez la même position pendant au moins 25 secondes.
- ▶ Maintenez la télécommande ⑤ devant le rétroviseur intérieur à différentes distances sans modifier les angles. Ce faisant, gardez la même position pendant au moins 25 secondes.
- ▶ Dans le cas des télécommandes qui n'émettent que pendant une durée limitée, appuyez de nouveau sur la touche ⑥ de la télécommande ⑤ avant que le laps de temps réservé à l'émission ne soit écoulé.
- ▶ Dirigez le câble d'antenne de l'unité de commande d'ouverture de porte sur la télécommande.

- ① Assistance et informations supplémentaires sur la programmation:

- Service d'assistance HomeLink® au 1-800-355-3515 (appel gratuit)
- <http://www.homelink.com/mercedes>

Ouverture et fermeture d'une porte de garage

Conditions requises

- La touche correspondante a été programmée pour commander la porte.

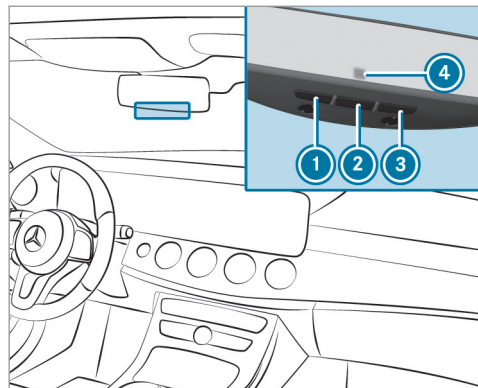

- ▶ Appuyez sur la touche ①, ② ou ③ et maintenez-la enfoncée jusqu'à ce que la porte s'ouvre ou se ferme.

- ▶ Lorsque le voyant ④ clignote en orange au bout de 20 secondes environ: appuyez de nouveau sur la touche sur laquelle vous venez d'appuyer et maintenez-la enfoncée jusqu'à ce que la porte s'ouvre ou se ferme.

Effacement de la mémoire de la commande d'ouverture de porte de garage

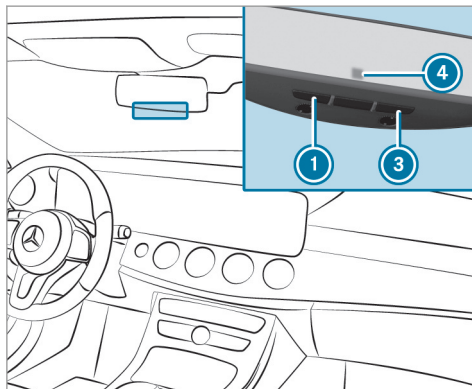

- ▶ Appuyez sur les touches ① et ③ et maintenez-les appuyées. Le voyant ④ s'allume en orange.
- ▶ Lorsque le voyant ④ clignote en vert: relâchez les touches ① et ③.

Numéros d'homologation radio de la commande d'ouverture de porte de garage

Numéros d'homologation radio



Brésil

Este equipamento opera em caráter secundário, isto é, não tem direito à proteção contra interferência prejudicial, mesmo de estações do

mesmo tipo, e não pode causar interferência a sistemas operando em caráter primário.

Para maiores informações acessar www.anatel.gov.br

Pays	Numéro d'homologation radio
Egypte	TAC.2511151293.WIR
Andorre	CE
Australie	R-NZ
La Barbade	MED1578
Chili	2488/DFRS20576/F-74
Union européenne	CE
Gibraltar	CE
Islande	CE
Jordanie	TRC/LPD/2015/299

Pays	Numéro d'homologation radio
Canada	IC: 4112A-MUAHL5
Koweït	CE
Liechtenstein	CE
Mexique	RCPGEMU15-0448
Monaco	CE
Nouvelle-Zélande	R-NZ
Norvège	CE
Fédération de Russie	non requis
Arabie Saoudite	TA 10525
Suisse	CE

Pays	Numéro d'homologation radio
Afrique du Sud	 TA-2015/1386
Turquie	non requis
Emirats arabes unis	ER41849/15 Dealer No: DA35176/14
Etats-Unis	FCC ID: NZLMUAHL5

Pour de plus amples informations sur la déclaration de conformité des composants du véhicule commandés par radio, voir (→ page 28).

Frein de stationnement électrique

Fonctionnement du frein de stationnement électrique (serrage automatique)

⚠ ATTENTION Risque d'accident et de blessure si des enfants sont laissés sans surveillance à l'intérieur du véhicule

Si vous laissez des enfants sans surveillance à l'intérieur du véhicule, ils pourraient mettre le véhicule en mouvement, par exemple en

- desserrant le frein de stationnement
- désengageant la position parking **P** de la boîte automatique
- démarrant le moteur

Ils pourraient en outre utiliser les équipements du véhicule et se coincer.

- ▶ Ne laissez jamais des enfants sans surveillance à l'intérieur du véhicule.
- ▶ Lorsque vous quittez le véhicule, prenez toujours la clé avec vous et verrouillez le véhicule.

Le frein de stationnement électrique est serré si la boîte de vitesses se trouve sur **P** et que l'une des conditions suivantes est remplie:

- Le moteur est arrêté.
- La languette de ceinture n'est pas introduite dans la boucle de ceinture du siège conducteur et la porte conducteur est ouverte.

i Désactivation du serrage: tirez la poignée du frein de stationnement électrique.

Le frein de stationnement électrique est également serré dans les situations suivantes:

- L'assistant de régulation de distance DISTRONIC actif freine votre véhicule jusqu'à l'arrêt.
- La fonction HOLD maintient votre véhicule à l'arrêt.
- L'assistant de stationnement actif maintient votre véhicule à l'arrêt.

C'est uniquement le cas lorsque l'une des conditions suivantes est également remplie:

- Le moteur est arrêté.

- La languette de ceinture n'est pas introduite dans la boucle de ceinture du siège conducteur et la porte conducteur est ouverte.
- Un défaut survient dans le système.
- L'alimentation en tension est insuffisante.
- Le véhicule est immobilisé depuis une période prolongée.

Lorsque le frein de stationnement électrique est serré, le voyant rouge **PARK** (Etats-Unis) ou **(P)** (Canada) s'allume sur le combiné d'instruments.

Le frein de stationnement électrique n'est pas serré automatiquement lorsque le moteur est arrêté par la fonction Start/Stop ECO.

Fonctionnement du frein de stationnement électrique (desserrage automatique)

Le frein de stationnement électrique se desserre lorsque les conditions suivantes sont remplies:

- Le moteur tourne.
- La languette de ceinture est insérée dans la boucle de ceinture du siège conducteur.
- La boîte de vitesses se trouve en position **D** ou **R** et vous appuyez sur la pédale d'accé-

lérateur ou faites passer, sur terrain plat, la boîte de vitesses de la position **P** à la position **D** ou **R**.

- Lorsque la boîte de vitesses se trouve sur **R**, le couvercle de coffre doit être fermé.

Si la languette de ceinture n'est pas insérée dans la boucle de ceinture du siège conducteur, les conditions suivantes doivent être remplies:

- La porte conducteur est fermée.
- Vous quittez la position **P** de la boîte de vitesses ou vous avez roulé à plus de 2 mph (3 km/h).
- Lorsque la boîte de vitesses se trouve sur **R**, le couvercle de coffre doit être fermé.

Dès que le frein de stationnement électrique est desserré, le voyant rouge **PARK** (Etats-Unis) ou **(P)** (Canada) qui se trouve sur le combiné d'instruments s'éteint.

Serrage et desserrage manuels du frein de stationnement électrique

Serrage

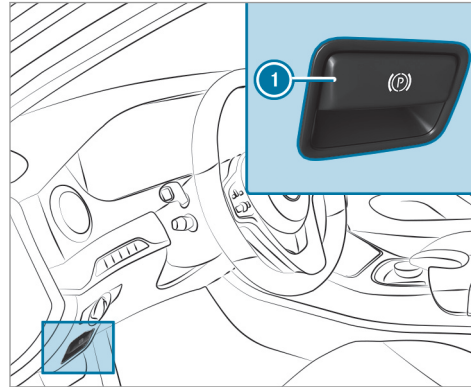

- ▶ Appuyez sur la poignée **1**.
Le voyant rouge **PARK** (Etats-Unis) ou **(P)** (Canada) qui se trouve sur le combiné d'instruments s'allume.

- ⓘ Le frein de stationnement électrique n'est serré de manière sûre que si le voyant est allumé en permanence.

Desserrage

- ▶ Mettez le contact.
- ▶ Tirez la poignée **1**.
Le voyant rouge **PARK** (Etats-Unis) ou **(P)** (Canada) qui se trouve sur le combiné d'instruments s'éteint.

Freinage d'urgence

- ▶ Appuyez sur la poignée **1** et maintenez-la enfoncée.
Si le véhicule est freiné jusqu'à l'arrêt complet, le frein de stationnement électrique est serré. Le voyant rouge **PARK** (Etats-Unis) ou **(P)** (Canada) qui se trouve sur le combiné d'instruments s'allume.

Remarques relatives à l'immobilisation du véhicule

Si votre véhicule reste immobilisé pendant plus de 4 semaines, une décharge profonde peut

endommager la batterie débranchée partiellement ou totalement.

Si votre véhicule reste immobilisé pendant plus de 6 semaines, il peut subir des dommages.

 Pour de plus amples informations, adressez-vous à un atelier qualifié.

Véhicules hybrides rechargeables : tenez compte des remarques qui figurent dans la notice d'utilisation complémentaire. Sinon, vous risquez de ne pas être averti des dangers qui pourraient se présenter.

Mode repos (prolongation de la durée d'immobilisation de la batterie de démarrage)

Fonctionnement du mode repos

 Cette fonction n'est pas disponible sur tous les modèles.

Si vous activez le mode repos, le véhicule peut être immobilisé pendant une période prolongée sans perte d'énergie.

Le mode repos présente les caractéristiques suivantes:

- Il permet de ménager la batterie de démarrage.
- La durée d'immobilisation maximale apparaît sur l'écran du système multimédia.
- La liaison aux services en ligne est interrompue.

Lorsque les conditions suivantes sont remplies, le mode repos peut être activé ou désactivé par l'intermédiaire du système multimédia:

- Le moteur est arrêté.
- Le contact est mis.

Si la durée d'immobilisation du véhicule affichée est dépassée, des désagréments au niveau du confort peuvent survenir et la batterie de démarrage ne peut pas garantir le démarrage du moteur de manière fiable.

La batterie de démarrage doit être rechargée au préalable dans les situations suivantes:

- La durée d'immobilisation du véhicule doit être prolongée.

- Le message **Charge de la batterie insuffisante pour le mode repos** apparaît sur l'écran du système multimédia.

 Le mode repos est automatiquement désactivé lorsque vous mettez le contact.

Activation et désactivation du mode repos

Système multimédia:

 Véhicule   Réglages véhicule  Mode repos

 Cette fonction n'est pas disponible sur tous les modèles.

 Activez ou désactivez la fonction. Si vous activez la fonction, une demande de confirmation apparaît.

 Sélectionnez **Oui**.
Le mode repos est activé.

Systèmes d'aide à la conduite et systèmes de sécurité active

Les systèmes d'aide à la conduite et votre responsabilité

Votre véhicule dispose de systèmes d'aide à la conduite qui vous assistent pendant la conduite, le stationnement et les manœuvres. Les systèmes d'aide à la conduite sont conçus pour vous aider et ne vous déchargent pas de votre responsabilité. Faites toujours attention aux conditions de circulation et intervenez si nécessaire. Tenez compte des limites d'une utilisation sûre.

Fonctionnement des capteurs radar

Certains systèmes d'aide à la conduite et systèmes de sécurité active surveillent à l'aide de capteurs radar les environs à l'avant, à l'arrière ou sur les côtés du véhicule (en fonction de l'équipement du véhicule).

Les capteurs radar sont intégrés derrière les pare-chocs et/ou derrière la grille de calandre en fonction de l'équipement du véhicule. Assurez-vous que ces pièces sont toujours débarras-

sées de toute saleté, glace ou neige fondue (→ page 447). Les capteurs ne doivent pas être recouverts, par exemple par un porte-vélo, une partie du chargement ou des autocollants réfléchissant les ondes radar. Faites contrôler le fonctionnement des capteurs radar par un atelier qualifié suite à une collision et aux dommages en résultant au niveau des pare-chocs ou de la calandre et, le cas échéant, qui ne sont pas visibles. Dans ces cas, il se peut que le système d'aide à la conduite ne fonctionne plus correctement.

Vue d'ensemble des systèmes d'aide à la conduite et systèmes de sécurité active

Cette section vous donne des informations sur les systèmes d'aide à la conduite et les systèmes de sécurité active suivants:

- Caméras panoramiques (→ page 254)
- ABS (système antiblocage de roues) (→ page 212)
- Assistant de régulation de distance DISTRONIC actif (→ page 225)
- AIR BODY CONTROL (→ page 240)
- Freinage d'urgence assisté actif (→ page 217)
- Assistant de franchissement de ligne actif (→ page 274)
- ATTENTION ASSIST (→ page 264)
- BAS (freinage d'urgence assisté) (→ page 212)
- Aide au démarrage en côte (→ page 238)
- EBD (répartiteur électronique de freinage) (→ page 216)
- ESP® (régulation du comportement dynamique) (→ page 212)
- Fonction HOLD (→ page 239)
- Direction active STEER CONTROL (→ page 216)
- Assistant directionnel actif (→ page 232)
- MAGIC BODY CONTROL (→ page 243)
- Assistant de stationnement actif (→ page 257)
- Assistant de stationnement PARKTRONIC (→ page 247)

- Caméra de recul (→ page 252) (→ page 253)
- TEMPOMAT (→ page 222)
- Assistant d'angle mort et assistant d'angle mort actif (→ page 271) (→ page 271) (→ page 272)
- Assistant de signalisation routière (→ page 266)

Fonctionnement de l'ABS (système antiblocage de roues)

L'ABS régule la pression de freinage dans les situations critiques:

- Le blocage des roues est empêché lors du freinage, par exemple en cas de freinage à fond ou d'adhérence insuffisante des pneus.
- La manœuvrabilité du véhicule est garantie au freinage.

Lorsque l'ABS entre en action, vous ressentez une pulsation au niveau de la pédale de frein. La pulsation de la pédale de frein peut signaler des conditions routières dangereuses et vous rappelle d'adopter une conduite particulièrement prudente.

Limites système

- L'ABS fonctionne à partir d'une vitesse de 5 mph (8 km/h) environ.
- L'ABS peut être perturbé ou ne pas fonctionner lorsqu'un défaut est présent et que le voyant orange d'alerte ABS  qui se trouve sur le combiné d'instruments reste allumé après le démarrage du moteur.

Fonctionnement du BAS (freinage d'urgence assisté)

⚠ ATTENTION Risque d'accident dû à un défaut dans le BAS (freinage d'urgence assisté)

Si le BAS présente un défaut, la distance de freinage peut s'allonger dans les situations de freinage d'urgence.

▶ Appuyez à fond sur la pédale de frein dans les situations de freinage d'urgence. L'ABS empêche de son côté le blocage des roues.

Le BAS vous aide dans une situation de freinage d'urgence avec une force de freinage supplémentaire.

Si vous actionnez rapidement la pédale de frein, le BAS est activé:

- Le BAS augmente automatiquement la pression de freinage.
- Le BAS peut réduire la distance de freinage.
- L'ABS empêche de son côté le blocage des roues.

Lorsque vous relâchez la pédale de frein, les freins fonctionnent de nouveau comme avant. Le BAS est désactivé.

Fonctionnement de l'ESP® (régulation du comportement dynamique)

⚠ ATTENTION Risque de dérapage dû à un défaut dans l'ESP®

Si l'ESP® est en panne, il ne peut pas stabiliser la trajectoire du véhicule. ® En outre,

d'autres systèmes de sécurité active sont désactivés.

- ▶ Continuez de rouler prudemment.
- ▶ Faites contrôler l'ESP® par un atelier qualifié.

⚠ ATTENTION Risque de dérapage en cas de désactivation de l'ESP®

Si vous désactivez l'ESP®, il ne peut pas stabiliser la trajectoire du véhicule.

- ▶ Ne désactivez l'ESP® que si la situation correspond à l'une de celles décrites ci-dessous.

Véhicules Mercedes-AMG : tenez compte des remarques qui figurent dans la notice d'utilisation complémentaire. Sinon, vous risquez de ne pas être averti des dangers qui pourraient se présenter.

L'ESP® peut, sans transgresser les lois de la physique, surveiller et améliorer la stabilité de marche et la motricité du véhicule dans les situations suivantes:

- lors des démarrages sur chaussée mouillée ou glissante
- lors des freinages
- en cas de fort vent latéral, si vous roulez à plus de 50 mph (80 km/h)

Si le véhicule s'écarte de la direction souhaitée, l'ESP® peut le stabiliser par les interventions suivantes:

- Le système effectue un freinage ciblé d'une ou de plusieurs roues.
- La puissance du moteur est adaptée en fonction de la situation.

Si le voyant d'alerte ESP® OFF  est allumé en permanence sur le combiné d'instruments, cela signifie que l'ESP® est désactivé:

- La stabilité de marche du véhicule ne peut plus être améliorée.

- L'assistant de stabilisation en cas de vent latéral n'est plus activé.
- Les roues motrices peuvent patiner.
- Le contrôle de motricité ETS/4ETS reste activé.

i Même lorsqu'il est désactivé, l'ESP® continue de vous aider lors des freinages.

Lorsque l'ESP® entre en action, le voyant d'alerte ESP®  qui se trouve sur le combiné d'instruments clignote:

- Ne désactivez en aucun cas l'ESP®.
- Au démarrage, appuyez juste ce qu'il faut sur la pédale d'accélérateur.
- Adaptez votre style de conduite aux conditions routières et météorologiques du moment.

Dans les situations suivantes, il peut s'avérer utile de désactiver l'ESP® pour améliorer la motricité:

- avec des chaînes neige
- en neige profonde

- sur le sable ou le gravier

 Le patinage des roues permet d'améliorer la motricité grâce à un effet d'accrochage.

Si le voyant d'alerte ESP®  est allumé en permanence, cela signifie que l'ESP® n'est pas disponible en raison d'un défaut.

Tenez compte des informations suivantes:

- Voyants de contrôle et d'alerte (→ page 572)
- Messages d'écran (→ page 524)

ETS/4ETS (contrôle électronique de motricité)

Le contrôle de motricité (ETS/4ETS) est une composante de l'ESP® et permet de démarrer ou d'accélérer sur chaussée glissante.

L'ETS/le 4ETS peut améliorer la motricité du véhicule par les interventions suivantes:

- Il freine chacune des roues motrices séparément lorsqu'elles patinent.

- Le système transmet un couple d'entraînement plus élevé à la roue ou aux roues qui adhèrent le plus.

Influence des programmes de conduite sur l'ESP®

Les programmes de conduite permettent d'adapter l'ESP® aux différentes conditions climatiques, aux conditions routières et au style de conduite souhaité. Vous pouvez régler les programmes de conduite avec le contacteur DYNAMIC SELECT (→ page 194).

Caractéristiques de l'ESP® en fonction du programme de conduite

Programme de conduite	Mode ESP®	Caractéristiques
<input type="checkbox"/> S (Sport)	ESP® Sport	<p>Ce programme de conduite allie stabilité et sportivité, ce qui permet une conduite plus active aux conducteurs qui aspirent à piloter leur véhicule de manière sportive.</p> <p>Sélectionnez le programme de conduite <input type="checkbox"/> S en cas de bonnes conditions routières, par exemple lorsque la chaussée est sèche et la route dégagée.</p>
<input type="checkbox"/> C (Comfort) Véhicules équipés du système MAGIC BODY CONTROL : <input type="checkbox"/> CV (CURVE) <input type="checkbox"/> E (Economy)	ESP® Comfort	<p>Ces programmes de conduite représentent le compromis optimal entre motricité et stabilité.</p> <p>Sélectionnez le programme de conduite <input type="checkbox"/> C, <input type="checkbox"/> CV ou <input type="checkbox"/> E en cas de conditions routières difficiles (neige, verglas ou chaussée mouillée, par exemple).</p>

Activation et désactivation de l'ESP® (régulation du comportement dynamique)

Système multimédia:

↳ Véhicule ▶  Assistance ▶ ESP

Véhicules Mercedes-AMG : tenez compte des remarques qui figurent dans la notice d'utilisation complémentaire. Sinon, vous risquez de ne pas être averti des dangers qui pourraient se présenter.

▶ Activez ou désactivez la fonction.

Si le voyant d'alerte ESP® OFF  est allumé en permanence sur le combiné d'instruments, cela signifie que l'ESP® est désactivé.

Tenez compte des remarques relatives aux voyants d'alerte et aux messages d'écran qui peuvent s'afficher sur le combiné d'instruments.

Fonctionnement de l'ESP® avec assistant de stabilisation en cas de vent latéral

L'ESP® avec assistant de stabilisation en cas de vent latéral détecte les coups de vent latéraux pouvant survenir brusquement et aide le conducteur à maintenir le véhicule sur sa trajectoire:

- L'ESP® avec assistant de stabilisation en cas de vent latéral intervient entre 50 mph (80 km/h) et 125 mph (200 km/h) en ligne droite et dans les virages légers.
- Le véhicule est stabilisé par une intervention de freinage ciblée et unilatérale.

Fonctionnement de l'EBD (répartiteur électronique de freinage)

L'EBD présente les caractéristiques suivantes:

- Surveillance et régulation de la pression de freinage au niveau des roues arrière
- Amélioration de la stabilité de marche du véhicule au freinage, en particulier dans les virages

Fonctionnement de la direction active STEER CONTROL

La direction active STEER CONTROL vous aide, en exerçant une force perceptible au niveau du volant, à diriger le véhicule dans la bonne direction pour stabiliser sa trajectoire.

Vous recevez ces recommandations de braquage en particulier dans les situations suivantes:

- Les 2 roues droites ou les 2 roues gauches se trouvent sur une portion de la chaussée mouillée ou glissante lors d'un freinage.
- Le véhicule commence à dérapier.

Limites système

La direction active STEER CONTROL peut être perturbée ou ne pas fonctionner dans les situations suivantes:

- L'ESP® est désactivé.
- L'ESP® présente un défaut.
- La direction présente un défaut.

En cas de dysfonctionnement de l'ESP®, la direction assistée électrique continue de fonctionner.

Fonctionnement du freinage d'urgence assisté actif

Le freinage d'urgence assisté actif comprend les éléments suivants:

- Fonction d'alerte de distance
- Fonction de freinage autonome
- Assistance au freinage asservie à la situation
- **Véhicules équipés du Pack Assistance à la conduite** : assistant directionnel pour les manœuvres d'évitement

Le freinage d'urgence assisté actif vous aide à réduire le risque de collision avec un véhicule ou un piéton et à minimiser les conséquences d'un accident.

Si le freinage d'urgence assisté actif détecte un risque de collision, un signal d'alerte retentit et le voyant d'alerte de distance qui se trouve sur le combiné d'instruments  s'allume.

Si vous ne réagissez pas à l'alerte émise lors d'une situation critique, un freinage peut être déclenché automatiquement.

Dans des situations particulièrement critiques, le freinage d'urgence assisté actif peut déclencher directement un freinage autonome. Le signal et le voyant d'alerte se déclenchent alors en même temps que le freinage.

Si vous freinez vous-même dans une situation critique ou actionnez les freins pendant le processus de freinage autonome, l'assistance au freinage intervient de manière adaptée à la situation. Elle augmente la pression de freinage si nécessaire jusqu'au freinage à fond.

Le déclenchement de la fonction de freinage autonome ou de l'assistance au freinage asservie à la situation peut s'accompagner de mesures préventives de protection des occupants (PRE-SAFE®) si le véhicule est équipé en conséquence.

⚠ ATTENTION Risque d'accident en cas de détection restreinte de la part du freinage d'urgence assisté actif

Le freinage d'urgence assisté actif n'est pas toujours en mesure de détecter les objets ni

d'analyser avec précision les situations complexes.

Dans ce cas, le freinage d'urgence assisté actif peut

- émettre une alerte à tort et freiner sans raison
- ne pas donner l'alerte et ne pas freiner

► Soyez toujours attentif aux conditions de circulation et ne vous fiez pas uniquement au freinage d'urgence assisté actif. Le freinage d'urgence assisté actif est uniquement un système d'aide. C'est le conducteur du véhicule qui est responsable de la distance de sécurité à respecter, de la vitesse du véhicule et de l'opportunité de son freinage.

► Soyez toujours prêt à freiner et à entamer une manœuvre d'évitement si nécessaire.

Tenez également compte des limites système imposées par le freinage d'urgence assisté actif.

Les différentes fonctions partielles sont disponibles dans les plages de vitesse suivantes:

Fonction d'alerte de distance

La fonction d'alerte de distance vous avertit à partir:

- de 4 mph (7 km/h) environ, lorsque vous vous rapprochez de manière critique d'un

véhicule ou d'un piéton. Un signal d'alerte périodique retentit et le voyant d'alerte de distance qui se trouve sur le combiné d'instruments  s'allume.

Freinez ou évitez immédiatement l'obstacle, dans la mesure où vous pouvez le faire sans dan-

ger et que les conditions de circulation le permettent.

La fonction d'alerte de distance vous assiste par le biais d'un signal d'alerte périodique et d'un voyant d'alerte dans les situations suivantes:

	Véhicules roulant en amont	Véhicules à l'arrêt	Véhicules circulant sur les voies transversales	Piétons traversant la voie	Piétons immobiles
Véhicules sans Pack Assistance à la conduite	jusqu'à 155 mph (250 km/h) environ	jusqu'à 50 mph (80 km/h) environ	aucune réaction	jusqu'à 37 mph (60 km/h) environ	aucune réaction
Véhicules équipés du Pack Assistance à la conduite	jusqu'à 155 mph (250 km/h) environ	jusqu'à 62 mph (100 km/h) environ	jusqu'à 43 mph (70 km/h) environ	jusqu'à 43 mph (70 km/h) environ	jusqu'à 43 mph (70 km/h) environ

Fonction de freinage autonome

La fonction de freinage autonome peut intervenir à partir d'une vitesse d'environ 4 mph (7 km/h) dans les situations suivantes:

	Véhicules roulant en amont	Véhicules à l'arrêt	Véhicules circulant sur les voies transversales	Piétons traversant la voie	Piétons immobiles
Véhicules sans Pack Assistance à la conduite	jusqu'à 124 mph (200 km/h) environ	jusqu'à 31 mph (50 km/h) environ	aucune réaction	jusqu'à 37 mph (60 km/h) environ	aucune réaction
Véhicules équipés du Pack Assistance à la conduite	jusqu'à 155 mph (250 km/h) environ	jusqu'à 62 mph (100 km/h) environ	jusqu'à 43 mph (70 km/h) environ	jusqu'à 43 mph (70 km/h) environ	jusqu'à 43 mph (70 km/h) environ

Assistance au freinage asservie à la situation

L'assistance au freinage asservie à la situation peut intervenir à partir d'une vitesse de 4 mph (7 km/h) environ dans les situations suivantes:

	Véhicules roulant en amont	Véhicules à l'arrêt	Véhicules circulant sur les voies transversales	Piétons traversant la voie	Piétons immobiles
Véhicules sans Pack Assistance à la conduite	jusqu'à 155 mph (250 km/h) environ	jusqu'à 50 mph (80 km/h) environ	aucune réaction	jusqu'à 37 mph (60 km/h) environ	aucune réaction
Véhicules équipés du Pack Assistance à la conduite	jusqu'à 155 mph (250 km/h) environ	jusqu'à 62 mph (100 km/h) environ	jusqu'à 43 mph (70 km/h) environ	jusqu'à 43 mph (70 km/h) environ	jusqu'à 43 mph (70 km/h) environ

Interruption d'une intervention de freinage amorcée par le freinage d'urgence assisté actif

Vous pouvez interrompre à tout moment l'intervention de freinage amorcée par le freinage d'urgence assisté actif:

- en enfonçant complètement la pédale d'accélérateur
- en relâchant la pédale de frein

Le freinage d'urgence assisté actif peut interrompre son intervention de freinage si l'une des conditions suivantes est remplie:

- Vous évitez l'obstacle en tournant le volant.
- Tout risque de collision est écarté.
- Plus aucun obstacle n'est détecté sur votre trajectoire.

Assistant directionnel pour les manœuvres d'évitement (uniquement sur les véhicules équipés du Pack Assistance à la conduite)

L'assistant directionnel pour les manœuvres d'évitement présente les caractéristiques suivantes:

- Il peut détecter les piétons immobiles ou traversant la route.

- Il peut assister le conducteur par une action de braquage supplémentaire lorsqu'une manœuvre d'évitement est détectée.
- Il peut être activé par un mouvement de braquage rapide au cours d'une manœuvre d'évitement.
- Il peut aider le conducteur à éviter l'obstacle et à rectifier la trajectoire du véhicule.
- Il peut réagir à partir d'une vitesse d'environ 12 mph (20 km/h) et jusqu'à environ 43 mph (70 km/h).
- Vous pouvez à tout moment mettre un terme à l'assistance en braquant de manière active.

⚠ ATTENTION Risque d'accident alors que la direction active pour les manœuvres d'évitement est activée

La direction active pour les manœuvres d'évitement n'est pas toujours en mesure de détecter les objets ni d'analyser avec précision les situations complexes.

En outre, l'assistance au braquage fournie par la direction active pour les manœuvres

d'évitement ne suffit généralement pas à éviter la collision.

Dans ce cas, la direction active pour les manœuvres d'évitement peut

- émettre une alerte à tort ou intervenir sans raison
 - ne pas donner l'alerte ou ne pas intervenir
- ▶ Soyez toujours attentif aux conditions de circulation et ne vous fiez pas uniquement à la direction active pour les manœuvres d'évitement.
- ▶ Soyez toujours prêt à freiner et à entamer une manœuvre d'évitement si nécessaire.
- ▶ Annulez l'intervention de l'assistance en braquant de manière active si la situation n'est pas critique.
- ▶ Lorsque des piétons se trouvent à proximité du véhicule, roulez à une vitesse adaptée.

Tenez également compte des limites système imposées par l'assistant directionnel pour les manœuvres d'évitement.

Limites système

Le système peut être perturbé ou ne pas fonctionner dans les situations suivantes:

- en cas de neige, de pluie, de brouillard, d'embruns, d'éblouissement, d'ensoleillement direct ou de variations de la luminosité
- lorsque les capteurs sont encrassés, embués, endommagés ou recouverts
- lorsque les capteurs sont parasités par d'autres sources radars (en cas de forte réflexion radar dans les parkings couverts, par exemple)
- lorsqu'une perte de pression d'un pneu ou un pneu défectueux a été détecté et affiché

Le système peut ne pas réagir correctement

- dans les situations complexes où les objets ne peuvent pas toujours être détectés avec précision

- aux piétons ou aux véhicules se déplaçant rapidement dans la zone de détection des capteurs
- aux piétons cachés par d'autres objets
- lorsque la silhouette typique d'un piéton ne se démarque pas de l'arrière-plan
- lorsqu'un piéton n'est plus identifié en tant que tel (vêtements spéciaux ou autres objets, par exemple)
- dans les virages serrés

Réglage du freinage d'urgence assisté actif

Système multimédia:

↳ Véhicule ▶  Assistance ▶ Frein. urg. assist. actif

Véhicules sans Pack Assistance à la conduite : les réglages peuvent être effectués après le démarrage du véhicule.

Véhicules équipés du Pack Assistance à la conduite : les réglages peuvent être effectués une fois le contact mis.

 Il est recommandé de ne jamais désactiver le freinage d'urgence assisté actif.

Sélectionnez l'une des options suivantes:

- ▶ **Intervention anticipée**: lors du démarrage suivant, votre sélection reste mémorisée.
- ▶ **Intervention normale**: lors du démarrage suivant, votre sélection reste mémorisée.
- ▶ **Intervention tardive**: lors du démarrage suivant, votre sélection reste mémorisée.
- ▶ **OFF**:

Véhicules sans Pack Assistance à la conduite : la fonction d'alerte de distance et la fonction de freinage autonome sont désactivées. Lors du démarrage suivant, le réglage intermédiaire est sélectionné automatiquement.

Véhicules équipés du Pack Assistance à la conduite : la fonction d'alerte de distance et la fonction de freinage autonome sont désactivées. L'assistant directionnel pour les manœuvres d'évitement n'est pas disponible. Lors du démarrage suivant, le réglage intermédiaire est sélectionné automatiquement et

L'assistant directionnel pour les manœuvres d'évitement est disponible.

 Lorsque le freinage d'urgence assisté actif est désactivé, le symbole  apparaît dans la zone de statut de l'écran multifonction.

Régulation de vitesse TEMPOMAT

Fonctionnement du TEMPOMAT

Afin de maintenir la vitesse mémorisée auparavant, le TEMPOMAT accélère ou freine automatiquement le véhicule.

Si vous accélérez, par exemple pour effectuer un dépassement, la vitesse mémorisée n'est pas effacée. Dès que vous relâchez la pédale d'accélérateur après le dépassement, le TEMPOMAT rétablit la vitesse mémorisée.

Les touches correspondantes du volant vous permettent de commander le TEMPOMAT. Vous pouvez régler n'importe quelle vitesse comprise entre 15 mph (20 km/h) et la vitesse maximale.

Le TEMPOMAT n'est pas en mesure de diminuer le risque d'accident résultant d'une conduite

inadaptée ni d'annuler les lois de la physique. Il ne peut pas tenir compte des conditions routières et météorologiques du moment ni des conditions de circulation. Le TEMPOMAT est uniquement un système d'aide. C'est vous qui êtes responsable de la distance de sécurité, de la vitesse du véhicule, de l'opportunité de son freinage et du maintien de la voie.

Affichages sur l'écran multifonction

Le statut du TEMPOMAT et la vitesse mémorisée sont affichés sur l'écran multifonction.

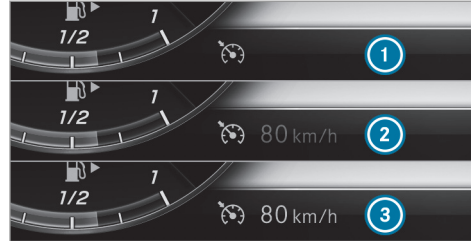

- ① Le TEMPOMAT est sélectionné
 - ② La vitesse est mémorisée, le TEMPOMAT est désactivé
 - ③ La vitesse est mémorisée, le TEMPOMAT est activé
- ④ Les segments compris entre la vitesse mémorisée actuelle et le haut de la graduation des segments s'allument dans le tachymètre.

Limites système

En montée, il peut arriver que le TEMPOMAT ne parvienne pas à maintenir la vitesse mémorisée. Celle-ci est rétablie dès que la pente diminue.

Dans les descentes longues et à forte déclivité, vous devez engager à temps un rapport inférieur. Tenez-en compte en particulier lorsque le véhicule est chargé. Vous exploitez ainsi l'effet de freinage du moteur. Ce faisant, vous délestez le système de freinage et évitez une surchauffe ainsi qu'une usure rapide des freins.

N'utilisez pas le TEMPOMAT dans les situations suivantes:

- lorsque les conditions de circulation requièrent des changements fréquents de vitesse (circulation dense ou routes sinueuses, par exemple)
- sur route glissante. Les roues motrices peuvent perdre leur adhérence lors d'une accélération et votre véhicule risque de déraiper.
- lorsque les conditions de visibilité sont mauvaises

Commande du TEMPOMAT

⚠ ATTENTION Risque d'accident dû à une vitesse mémorisée

Le véhicule freine si vous rappelez la vitesse mémorisée et que celle-ci est moins élevée que la vitesse actuelle.

- ▶ Tenez compte des conditions de circulation avant de rappeler la vitesse mémorisée.

Conditions requises

- L'ESP® est activé mais ne doit pas intervenir.
- La vitesse actuelle est d'au moins 15 mph (20 km/h).
- La boîte de vitesses se trouve en position **D**.

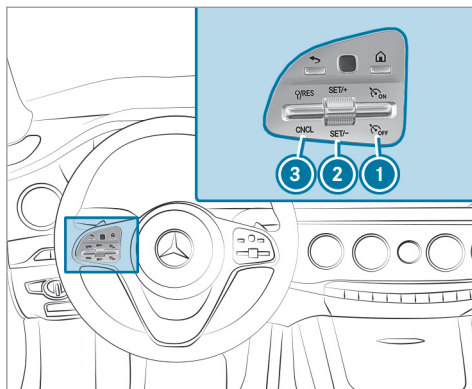

- ▶ **Mise en marche du TEMPOMAT** : actionnez la touche **1** vers le haut.
- ▶ **Activation du TEMPOMAT** : actionnez la touche **2** vers le haut (SET/+) ou vers le bas (SET/-).
- ▶ Retirez le pied de la pédale d'accélérateur. La vitesse actuelle est mémorisée et maintenue par le véhicule.

- ▶ **Augmentation ou diminution de la vitesse** : actionnez la touche **2** vers le haut ou vers le bas jusqu'au point de résistance. La vitesse mémorisée augmente ou baisse de 1 mph (1 km/h) à chaque impulsion.

Ou

- ▶ Actionnez la touche **2** au-delà du point de résistance. La vitesse mémorisée augmente ou baisse de 5 mph (10 km/h) à chaque impulsion.

Ou

- ▶ Amenez le véhicule à la vitesse souhaitée.
- ▶ Actionnez la touche **2** vers le haut. Lorsque le TEMPOMAT est activé, si l'assistant de signalisation routière a détecté un panneau de signalisation indiquant la vitesse maximale autorisée et que celui-ci est affiché sur le combiné d'instruments:

- ▶ **Reprise de la vitesse détectée** : actionnez la touche **3** vers le haut. La vitesse maximale autorisée du panneau de signalisation est mémorisée et maintenue par le véhicule.

- ▶ **Désactivation du TEMPOMAT :**
actionnez la touche ③ (CNCL) vers le bas.

Lorsque le TEMPOMAT est désactivé,

- la vitesse actuelle est mémorisée avec la touche ② (SET/+) ou (SET/-) et maintenue par le véhicule.
- la dernière vitesse mémorisée est appelée avec la touche ③ (RES) et maintenue par le véhicule.

- ▶ **Arrêt du TEMPOMAT :** actionnez la touche ① vers le bas.

- ⓘ Le TEMPOMAT se désactive lorsque vous freinez, désactivez l'ESP® ou que l'ESP® intervient.
La dernière vitesse mémorisée est effacée lorsque vous arrêtez le véhicule.

Assistant de régulation de distance DISTRONIC actif

Fonctionnement de l'assistant de régulation de distance DISTRONIC actif

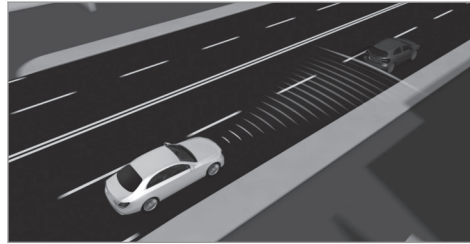

L'assistant de régulation de distance DISTRONIC actif maintient la vitesse réglée en cas de trafic fluide. En cas de véhicules qui précèdent détectés, la distance réglée est maintenue, si nécessaire jusqu'à l'arrêt complet. Le véhicule accélère ou ralentit en fonction de la distance par rapport au véhicule qui précède et de la vitesse réglée. La vitesse (comprise entre 15 mph (20 km/h) et 130 mph (210 km/h)) et la distance sont réglées et mémorisées sur le volant.

Autres caractéristiques de l'assistant de régulation de distance DISTRONIC actif:

- Adaptation du style de conduite en fonction du programme de conduite sélectionné (économe en carburant, confortable ou dynamique) (→ page 194)
- Réaction aux véhicules à l'arrêt dans les plages de vitesses urbaines, s'il existe des possibilités de détection suffisantes. A l'exception des vélos et des motos. Les piétons ne sont pas non plus détectés.
- Introduction d'une accélération rapide pour atteindre la vitesse mémorisée lorsque le clignotant est allumé en vue de changer de file pour rouler sur la voie de dépassement
- Prise en compte des interdictions de dépasser d'un côté de la chaussée sur des autoroutes ou des voies express similaires à chaussées séparées

Véhicules équipés de l'assistant de stationnement actif: si le véhicule est freiné par l'intermédiaire de l'assistant de régulation de distance DISTRONIC actif jusqu'à l'arrêt complet sur des chaussées à plusieurs voies séparées, il peut

suivre automatiquement le véhicule qui précède dans les 30 secondes lorsque ce dernier redémarre. Si une situation critique est détectée au démarrage, une alerte de prise de contrôle optique et sonore est émise et le conducteur doit intervenir. Le véhicule n'est plus accéléré.

L'assistant de régulation de distance DISTRONIC actif est uniquement un système d'aide. C'est le conducteur qui est responsable de la distance de sécurité à respecter, de la vitesse du véhicule et de l'opportunité de son freinage.

Limites système

Le système peut, par exemple, être perturbé ou ne pas fonctionner dans les situations suivantes:

- en cas de neige, de pluie, de brouillard, d'embruns, d'éblouissement, d'ensoleillement direct ou de fortes variations de la luminosité
- si le pare-brise est encrassé, embué, endommagé ou recouvert dans la zone de la caméra
- si les capteurs radar sont encrassés ou masqués
- sur route glissante, les roues motrices peuvent perdre leur adhérence lors d'un freinage

ou d'une accélération et votre véhicule risque de dérapier

- dans les parkings couverts ou sur des routes dont la déclivité est importante (montée ou descente)

Dans ces cas, n'utilisez pas l'assistant de régulation de distance DISTRONIC actif.

▲ ATTENTION Risque d'accident dû à une accélération ou à un freinage de l'assistant de régulation de distance DISTRONIC actif

L'assistant de régulation de distance DISTRONIC actif peut, par exemple, accélérer ou freiner dans les cas suivants:

- lorsque le processus de démarrage est déclenché par l'assistant de régulation de distance DISTRONIC actif
- si la vitesse mémorisée est appelée et que celle-ci est nettement supérieure ou inférieure à la vitesse actuelle du véhicule

- lorsque l'assistant de régulation de distance DISTRONIC actif ne détecte plus un véhicule qui précède ou ne réagit plus face à des objets importants

- ▶ Soyez toujours attentif aux conditions de circulation et prêt à freiner.
- ▶ Tenez compte des conditions de circulation avant de rappeler la vitesse mémorisée.

▲ ATTENTION Risque d'accident dû à une décélération insuffisante par l'assistant de régulation de distance DISTRONIC actif

L'assistant de régulation de distance DISTRONIC actif freine votre véhicule avec une décélération pouvant atteindre 50 % de la décélération maximale possible. Si cette décélération n'est pas suffisante, l'assistant de régulation de distance DISTRONIC actif vous avertit par un signal optique et sonore.

- ▶ Dans ces cas de figure, adaptez la vitesse de votre véhicule et maintenez

une distance suffisante par rapport au véhicule qui précède.

- ▶ Freinez de vous-même et/ou contournez les obstacles.

⚠ ATTENTION Risque d'accident dû à une détection limitée de l'assistant de régulation de distance DISTRONIC actif

L'assistant de régulation de distance DISTRONIC actif ne réagit pas ou seulement de manière limitée:

- en cas de trajectoire décalée ou de changement de voie
- aux piétons, animaux, deux-roues ou véhicules immobilisés ou aux obstacles inattendus
- aux conditions de circulation et aux conditions environnantes
- aux véhicules qui circulent en sens inverse ou sur les voies transversales

Dans ces situations, l'assistant de régulation de distance DISTRONIC actif ne peut pas vous avertir ni intervenir pour vous aider.

- ▶ Soyez toujours attentif aux conditions de circulation et réagissez en conséquence.

Commande de l'assistant de régulation de distance DISTRONIC actif

Conditions requises

- Le véhicule a démarré.
- Le frein de stationnement électrique est desserré.
- L'ESP® est activé mais n'intervient pas.
- La boîte de vitesses se trouve en position **D**.
- Toutes les portes sont fermées.
- Le contrôle des capteurs radar s'est déroulé correctement (vous roulez à plus de 12 mph (20 km/h)).

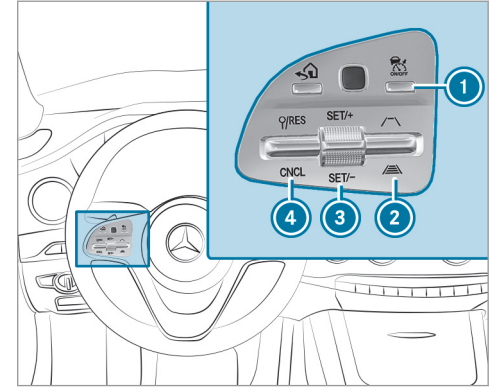

▶ **Activation et désactivation de l'assistant de régulation de distance DISTRONIC actif** : appuyez sur la touche ①.

▶ **Activation de l'assistant de régulation de distance DISTRONIC actif** : actionnez la touche ③ vers le haut (SET+) ou vers le bas (SET-) ou actionnez la touche ④ vers le

haut. Retirez le pied de la pédale d'accélérateur.
La vitesse actuelle est mémorisée et maintenue par le véhicule.

ou

▶ **Activation de l'assistant de régulation de distance DISTRONIC actif avec la vitesse mémorisée** : actionnez la touche ④ vers le haut. Retirez le pied de la pédale d'accélérateur.

① En actionnant 2 fois la touche ④ vers le haut pendant la marche, l'assistant de régulation de distance DISTRONIC actif est activé avec la limitation de vitesse affichée sur le combiné d'instruments.

▶ **Reprise de la limitation de vitesse affichée lorsque l'assistant de régulation de distance DISTRONIC actif est activé** : actionnez la touche ④ (RES) vers le haut. La limite de vitesse affichée sur le combiné d'instruments est reprise en tant que vitesse mémorisée. Le véhicule adapte sa vitesse à celle du véhicule qui précède, sans dépasser la vitesse mémorisée.

▶ **Démarrage du véhicule avec l'assistant de régulation de distance DISTRONIC actif activé** : retirez le pied de la pédale de frein.

▶ Actionnez la touche ④ (RES) vers le haut.

ou

▶ Appuyez brièvement et fermement sur la pédale d'accélérateur.
Les fonctions de l'assistant de régulation de distance DISTRONIC actif continuent d'être exécutées.

⚠ ATTENTION Risque d'accident en cas d'abandon du siège conducteur alors que l'assistant de régulation de distance DISTRONIC actif est activé

Si le véhicule est uniquement freiné par l'assistant de régulation de distance DISTRONIC actif et que vous quittez le siège conducteur, le véhicule risque de se mettre à rouler.

▶ Désactivez toujours l'assistant de régulation de distance DISTRONIC actif et immobilisez le véhicule pour qu'il ne

puisse pas se mettre à rouler avant de quitter le siège conducteur.

▶ **Désactivation de l'assistant de régulation de distance DISTRONIC actif** : actionnez la touche ④ (CNCL) vers le bas.

▶ **Augmentation ou diminution de la vitesse** : actionnez la touche ③ vers le haut ou vers le bas jusqu'au point de résistance. La vitesse mémorisée augmente ou baisse de 1 mph (1 km/h) à chaque impulsion.

ou

▶ Actionnez la touche ③ vers le haut ou vers le bas jusqu'au point de résistance et maintenez-la dans cette position.
La vitesse mémorisée augmente ou baisse par paliers de 1 mph (1 km/h) à chaque impulsion.

ou

▶ Actionnez la touche ③ au-delà du point de résistance.
La vitesse mémorisée augmente ou baisse de 5 mph (10 km/h) à chaque impulsion.

ou

- ▶ Actionnez la touche ③ au-delà du point de résistance et maintenez-la. La vitesse mémorisée augmente ou baisse par paliers de 5 mph (10 km/h) à chaque impulsion.
- ▶ **Augmentation ou diminution de la distance de consigne par rapport au véhicule qui précède** : actionnez la touche ② vers le haut ou vers le bas.

Assistant de limitation de vitesse actif

Fonctionnement de l'assistant de limitation de vitesse actif

- ① La disponibilité de la fonction suivante dépend du pays.

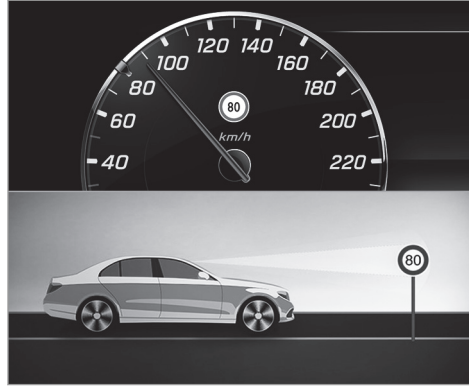

Si une limite de vitesse modifiée est détectée et que l'assistant de régulation de distance DISTRONIC actif est activé, la nouvelle vitesse est alors reprise par ce dernier en tant que vitesse mémorisée.

La vitesse du véhicule est adaptée au plus tard au passage du panneau de signalisation. Dans le cas des panneaux d'entrée d'agglomération, la vitesse est adaptée avant. L'affichage de la

limite de vitesse sur l'écran pour les instruments est toujours actualisé au passage du panneau de signalisation.

S'il n'existe pas de limitation de la vitesse sur un trajet illimité (autoroutes, par exemple), la vitesse conseillée est reprise comme vitesse mémorisée. Le système utilise la vitesse mémorisée sur un trajet illimité comme vitesse conseillée. Si la vitesse mémorisée sur un trajet illimité n'est pas modifiée, la vitesse conseillée est de 80 mph (130 km/h).

Lorsque l'assistant de régulation de distance DISTRONIC actif est en mode inactif en raison de l'actionnement de la pédale d'accélérateur, les limites de vitesse ne sont reprises que si elles sont supérieures à la vitesse mémorisée.

L'assistant de limitation de vitesse actif peut être configuré dans le système multimédia (→ page 267).

L'assistant de limitation de vitesse actif est uniquement un système d'aide. C'est le conducteur qui est responsable de la distance de sécurité à respecter, de la vitesse du véhicule et de l'opportunité de son freinage. La vitesse maximale auto-

risée dépend par ailleurs aussi de l'état de la route et des conditions de circulation.

Limites système

Le système n'est pas en mesure d'identifier clairement des limitations de vitesse limitées (limitation temporaire ou due aux conditions météorologiques, par exemple). Le système ne détecte pas la vitesse maximale autorisée pour un attelage. Dans ces cas, la vitesse doit être adaptée.

⚠ ATTENTION Risque d'accident dû à l'adaptation de la vitesse par l'assistant de limitation de vitesse actif

La vitesse qui est reprise par l'assistant de limitation de vitesse actif peut parfois être trop élevée ou erronée:

- en cas de pluie ou de brouillard
- lorsqu'une remorque est tractée

▶ Assurez-vous que la vitesse actuelle du véhicule correspond toujours aux règles de circulation.

▶ Adaptez votre vitesse actuelle aux conditions routières et météorologiques du moment.

Réglage de l'alerte de vitesse

Système multimédia:

↳ Véhicule ▶  Assistance ▶ Alerte de vitesse

Réglage du type d'avertissement

▶ Sélectionnez **Avert. visuel & sonore**, **Indication visuelle** ou **Aucun avertissement**.

Réglage du seuil d'alerte

Cette valeur détermine à partir de quel dépassement de vitesse une alerte est émise.

- ▶ Sélectionnez **Seuil d'alerte**.
- ▶ Réglez la vitesse souhaitée.

Fonctionnement de l'adaptation de la vitesse basée sur un itinéraire

 La disponibilité de la fonction suivante dépend du pays.

Lorsque l'assistant de régulation de distance **DISTRONIC** actif est activé, la fonction adapte la vitesse du véhicule aux événements ultérieurs concernant la circulation. En fonction du programme de conduite sélectionné, l'événement ultérieur concernant la circulation sera passé de manière économe en carburant, confortable ou dynamique. Lorsque l'événement concernant la circulation est passé, le véhicule accélère à nouveau jusqu'à la vitesse mémorisée. Il est alors tenu compte de la distance réglée, des véhicules qui précèdent détectés et des limitations de vitesse ultérieures.

L'adaptation de la vitesse basée sur un itinéraire peut être configurée dans le système multimédia (→ page 232).

Des événements ultérieurs concernant la circulation sont:

- des virages
- des carrefours en T, des ronds-points et des péages
- des bifurcations et des sorties

i Lorsque vous atteignez un péage, l'assistant de régulation de distance DISTRONIC actif reprend la vitesse en tant que vitesse mémorisée.

De plus, la vitesse est réduite si une des situations suivantes est détectée alors que les clignotants sont allumés:

- bifurcation à un croisement
- conduite sur des voies de décélération
- conduite sur des voies de circulation voisines aux voies de décélération

Le conducteur est par principe responsable du choix d'une vitesse adaptée et de la prise en compte des autres usagers. Cela s'applique en particulier pour les croisements, les ronds-points et les feux de signalisation, l'adaptation de la vitesse basée sur un itinéraire ne freinant pas le véhicule jusqu'à l'arrêt complet.

Lorsque le guidage est actif, la première adaptation de la vitesse a lieu automatiquement. En allumant le clignotant, le tracé sélectionné est confirmé et la poursuite de l'adaptation de la vitesse est activée.

L'adaptation de la vitesse s'achève dans les cas suivants:

- quand le clignotant est éteint avant l'événement concernant la circulation
- quand le conducteur actionne la pédale d'accélération ou de frein pendant le processus

Limites système

L'adaptation de la vitesse basée sur un itinéraire ne tient pas compte des règles de priorité. Le conducteur est seul responsable du respect du code de la route et du choix d'une vitesse adaptée.

En cas de conditions d'environnement complexes (tracé de la route confus, rétrécissements, pluie, neige ou verglas) ou lorsqu'une remorque est tractée, la vitesse choisie par le système peut ne pas être adaptée à la situation. Dans ces situations, le conducteur doit intervenir en conséquence.

⚠ ATTENTION Risque d'accident en dépit de l'adaptation de vitesse basée sur un itinéraire

L'adaptation de vitesse basée sur un itinéraire peut être perturbée ou être momentanément indisponible dans les situations suivantes:

- si les données cartographiques ne sont pas à jour ou pas disponibles
- si le guidage proposé n'est pas suivi
- si l'itinéraire réglé est modifié
- en cas de travaux
- en cas de traction d'une remorque
- en cas de mauvaises conditions routières et météorologiques
- si la pédale d'accélérateur est actionnée

► Adaptez la vitesse aux conditions de circulation.

Réglage de l'adaptation de la vitesse basée sur un itinéraire

Conditions requises

- L'assistant de régulation de distance DIS-TRONIC actif est activé.

Système multimédia:

↳ Véhicule ▶  Assistance ▶ Adaptation vitesse

▶ Sélectionnez **DYNAMIC SELECT** ou **OFF**.

Assistant directionnel actif

Fonctionnement de l'assistant directionnel actif

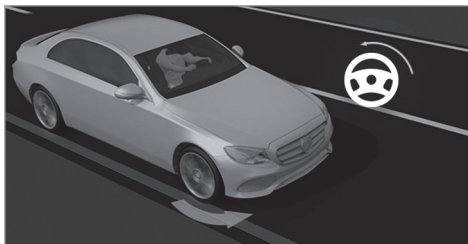

Jusqu'à une vitesse de 130 mph (210 km/h), l'assistant directionnel actif aide le conducteur à rester au milieu de la voie par de légères interventions sur la direction. Le système s'oriente pour cela sur les lignes de délimitations de la voie détectées. En fonction de la vitesse du véhicule, l'assistant directionnel actif s'oriente en outre sur les véhicules qui précèdent. Si la détection des lignes de délimitation de la voie et des véhicules qui précèdent est perturbée, l'assistant directionnel actif passe à l'état inactif. Le

système n'offre alors plus aucune aide par des interventions sur la direction.

- Il est indispensable que le conducteur maintienne ses mains en permanence sur le volant afin qu'il puisse à tout moment intervenir pour corriger la trajectoire ou ramener le véhicule sur la voie empruntée.
- Le statut de l'assistant directionnel actif est affiché dans la zone de statut de l'écran multifonction.

Détection de braquage et reconnaissance tactile

Il est indispensable que le conducteur maintienne ses mains en permanence sur le volant afin qu'il puisse intervenir à tout moment. Le conducteur doit s'attendre à tout moment à passer de l'état actif à l'état inactif ou inversement.

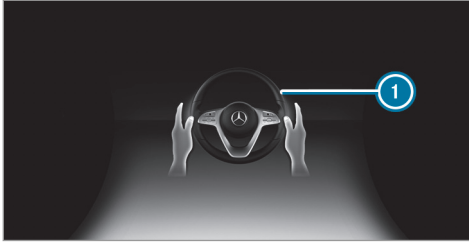

Si le système atteint une limite système, alors que le conducteur ne dirige pas lui-même le véhicule ou lâche le volant pendant une période prolongée, le système avertit le conducteur d'abord par un signal optique en fonction de la situation. L'affichage ❶ apparaît sur l'écran multifonction. Si le conducteur ne dirige toujours pas lui-même le véhicule ou que ses mains ne sont pas sur le volant, un signal d'alerte retentit de façon répétée en plus du message d'alerte optique.

Le message d'alerte n'apparaît pas ou disparaît si l'une des conditions suivantes est remplie:

- Le conducteur dirige le véhicule.

- Le conducteur appuie sur une touche du volant ou utilise le Touch-Control.

L'assistant directionnel actif est uniquement un système d'aide. C'est le conducteur qui est responsable de la distance de sécurité, de la vitesse du véhicule, de l'opportunité de son freinage et du maintien de la voie. Avant de changer de voie, le conducteur doit s'assurer que la voie de circulation voisine est libre (en jetant un regard par-dessus son épaule).

Limites système

L'assistant directionnel actif est équipé d'un couple de braquage limité pour le guidage transversal. Il se peut que l'intervention sur la direction ne suffise pas pour maintenir le véhicule sur la voie empruntée ou pour prendre des sorties. L'assistant directionnel actif n'est pas en mesure, par exemple, d'aider le conducteur à diriger le véhicule pour passer des ronds-points, des carrefours en T, des croisements, des péages ou des bifurcations.

Le système peut être perturbé ou ne pas fonctionner dans les situations suivantes:

- en cas de neige, de pluie, de brouillard, d'embruns, d'éblouissement, d'ensoleillement direct ou de fortes variations de la luminosité, de réverbérations ou d'ombres portées sur la chaussée
- en cas d'éclairage insuffisant de la chaussée
- si le pare-brise est encrassé, embué, endommagé ou recouvert dans la zone de la caméra
- en cas d'absence de marques de délimitation de la voie, de marquage multiple ou équivoque ou si le marquage au sol change rapidement
- lorsque la distance par rapport au véhicule qui précède est trop faible et que les marques de délimitation de la voie ne peuvent par conséquent pas être détectées
- lorsque la chaussée est étroite et sinueuse
- en cas d'obstacles qui se trouvent sur la voie ou qui débordent sur la voie

Le système n'offre aucune aide dans les situations suivantes:

- dans les virages serrés, les ronds-poids et les bifurcations.
- en cas de changement actif de voie sans allumer les clignotants

⚠ ATTENTION Risque d'accident dû à une interruption inattendue du fonctionnement de l'assistant directionnel actif

Lorsque les limites système de l'assistant directionnel actif sont atteintes, il n'est pas garanti que le système reste activé ou que le véhicule reste sur sa voie.

- ▶ Toujours garder les mains sur le volant et observer attentivement les conditions de circulation.
- ▶ Toujours diriger le véhicule en fonction de la circulation et de la situation.

⚠ ATTENTION Risque d'accident dû à des braquages inattendus de l'assistant directionnel actif

La détection des lignes de délimitation de la voie et des objets peut être en panne. Cela risque d'entraîner des braquages inattendus.

- ▶ Dirigez le véhicule en fonction des conditions de circulation.

Activation de l'assistant directionnel actif

Conditions requises

- L'ESP® est activé mais ne doit pas intervenir.
- L'assistant de régulation de distance DISTRONIC actif est activé.

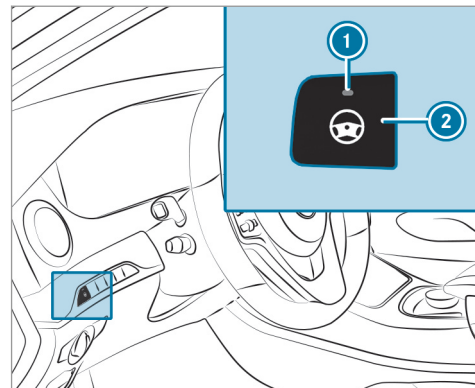

- ▶ Si le voyant ① est éteint, appuyez sur la touche ②.

Fonctionnement de l'assistant de changement de voie actif

- ① La disponibilité de la fonction suivante dépend du pays.

L'assistant de changement de voie actif assiste le conducteur lors du changement de voie par des couples de braquage.

L'assistance lors du changement de voie s'effectue lorsque les conditions suivantes sont remplies:

- Vous roulez sur une autoroute ou sur une route à plusieurs voies dans le sens de la marche.
- La voie de circulation voisine est séparée par une marque de délimitation discontinue.
- Aucun véhicule n'est détecté sur la voie de circulation voisine.
- La vitesse actuelle se situe entre 50 mph (80 km/h) et 110 mph (180 km/h).
- L'assistant de changement de voie actif a été activé par le conducteur avec le clignotant.
- L'assistant de changement de voie actif est activé dans le système multimédia.
- L'assistant directionnel actif est activé et actif.



Si aucun véhicule n'est détecté sur la voie de circulation voisine et qu'un changement de voie est permis, le symbole du volant et la flèche sont affichés en vert ②. Le message **Changem. voie vers gauche**, par exemple, apparaît. Si l'assistant de changement de voie actif a été activé avec le clignotant mais qu'un changement de voie de circulation n'est pas possible immédiatement, le symbole vert du volant reste affiché et la flèche est affichée en gris ①. Lorsque l'assistance pour le changement de voie de circulation démarre, le clignotant est activé automatiquement. Si aucun changement de voie de circulation n'est possible, la flèche est masquée au bout d'un certain temps et un changement de

voie de circulation doit de nouveau être activé. Sur les portions d'autoroute sans limitation de vitesse, le changement de voie de circulation ne peut se faire qu'immédiatement.

Lorsque le fonctionnement du système est compromis, il se peut que l'assistant de changement de voie actif soit interrompu. En cas d'interruption, le message **Changem. voie interrompu** apparaît sur l'écran multifonction et un signal d'alerte retentit.

⚠ ATTENTION Risque d'accident dû à un changement de voie sur une voie de circulation voisine occupée

L'assistant de changement de voie n'est pas toujours en mesure de détecter si la voie de circulation voisine est vraiment libre.

Le changement de voie peut être déclenché bien que la voie de circulation voisine soit occupée.

▶ Assurez-vous avant le changement de voie que la voie de circulation voisine

est libre et que d'autres usagers ne sont pas mis en danger.

- ▶ Surveillez le changement de voie.

⚠ ATTENTION Risque d'accident dû à une interruption inattendue du fonctionnement de l'assistant de changement de voie

Lorsque les limites système de l'assistant de changement de voie sont atteintes, il n'est pas garanti que le système reste actif.

L'assistant de changement de voie n'assiste alors plus le conducteur par des couples de braquage.

- ▶ Effectuez et surveillez toujours le changement de voie avec les mains sur le volant. Surveillez les conditions de circulation et braquez et/ou freinez si cela s'avère nécessaire.

Limites système

Les limites systèmes de l'assistant directionnel actif s'appliquent pour l'assistant de changement de voie actif (→ page 232).

Activation et désactivation de l'assistant de changement de voie actif

Système multimédia:

↳ Véhicule ▶  Assistance

- ▶ Sélectionnez **Assist. changem. voie**.

- ▶ Activez ou désactivez la fonction.

Fonctionnement de l'assistant d'arrêt d'urgence actif

En cas d'absence répétée de réaction au signal d'alerte de poser les mains sur le volant, l'assistant de régulation de distance DISTRONIC actif réduit la vitesse. Si le conducteur ne réagit toujours pas, le message **Déclenchement de l'arrêt d'urgence** apparaît sur l'écran multifonction. Le véhicule est freiné jusqu'à l'arrêt complet par décélération progressive. Lorsque la vitesse est inférieure à 40 mph (60 km/h), les feux de détresse s'allument automatiquement.

Lorsque le véhicule se trouve à l'arrêt, les actions suivantes sont exécutées:

- Le frein de stationnement électrique du véhicule est serré.

- L'assistant de régulation de distance DISTRONIC actif est arrêté.
- Le véhicule se déverrouille.
- Un appel d'urgence est si possible lancé vers la centrale d'appels d'urgence de Mercedes-Benz.

Le conducteur peut annuler à tout moment la décélération par l'une des actions suivantes:

- Braquage
- Actionnement de la pédale de frein ou d'accélérateur
- Actionnement d'une touche du volant ou utilisation du Touch-Control
- Activation ou désactivation de l'assistant de régulation de distance DISTRONIC actif

Vue d'ensemble des affichages de l'assistant de régulation de distance DISTRONIC actif sur le combiné d'instruments

Sur le combiné d'instruments, le graphique du système d'aide et l'affichage d'état indiquent le statut des fonctions suivantes:

- Assistant de régulation de distance DISTRONIC actif
- Adaptation de la vitesse basée sur un itinéraire
- Assistant directionnel actif

Graphique du système d'aide

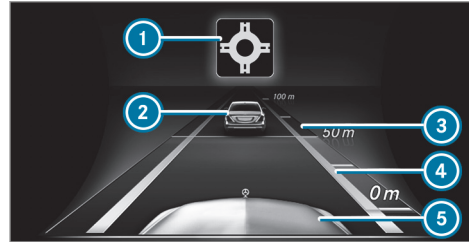

- ① Adaptation de la vitesse basée sur un itinéraire (type d'événement concernant la circulation)
- ② Véhicule qui précède
- ③ Echelle de distance
- ④ Distance de consigne réglée
- ⑤ Votre véhicule

Affichage d'état de l'assistant de régulation de distance DISTRONIC actif et adaptation de la vitesse basée sur un itinéraire



- ① Assistant de régulation de distance DISTRONIC actif sélectionné, distance de consigne réglée
- ② Assistant de régulation de distance DISTRONIC actif désactivé, vitesse mémorisée

- ③ Assistant de régulation de distance DISTRONIC actif activé, vitesse mémorisée, aucun véhicule détecté (symbole du véhicule clair)
- ④ Assistant de régulation de distance DISTRONIC actif activé, vitesse mémorisée, véhicule détecté (symbole du véhicule en vert)
- ⑤ Assistant de régulation de distance DISTRONIC actif et adaptation de la vitesse basée sur un itinéraire activés, vitesse mémorisée
- i Sur les autoroutes ou les voies express similaires, le symbole  du véhicule s'affiche en vert de manière cyclique en cas de disponibilité de démarrage.

Tachymètre

La vitesse mémorisée est mise en surbrillance dans le tachymètre. Les segments s'allument dans le tachymètre si la vitesse du véhicule qui précède ou si l'adaptation de vitesse est plus faible que la vitesse mémorisée en raison de l'événement ultérieur concernant la circulation. L'activation ou la désactivation de l'assistant de régulation de distance DISTRONIC actif, ainsi que la modification de la vitesse mémorisée et de la régulation de distance sont affichées sur

une ligne dans les confirmations de l'écran multifonction.

Affichage d'état de l'assistant directionnel actif

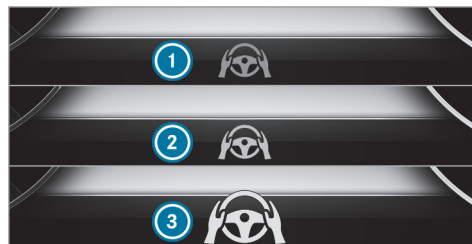

- ① Volant gris: assistant directionnel actif activé et à l'état inactif
- ② Volant vert: assistant directionnel actif activé et à l'état actif
- ③ Volant clignotant en orange: passage de l'état actif à l'état inactif (détection de la limite système ou demande au conducteur d'un signal de confirmation)

Lors du passage à l'état inactif, la représentation du symbole ③ est agrandie et clignote en orange. Lorsque l'état inactif est atteint, le symbole ① s'affiche en gris sur l'écran multifonction.

Informations sur l'aide au démarrage en côte

L'aide au démarrage en côte immobilise le véhicule pendant un court instant lors des démarrages en côte dans les conditions suivantes:

- La boîte de vitesses se trouve en position **D** ou **R**.
- Le frein de stationnement électrique est desserré.

Ainsi, vous disposez de suffisamment de temps pour passer de la pédale de frein à la pédale d'accélérateur avant que le véhicule ne se mette à rouler.

⚠ ATTENTION Risque d'accident et de blessure si le véhicule se met à rouler

Au bout de quelques instants, l'aide au démarrage en côte n'immobilise plus le véhicule et celui-ci peut se mettre à rouler.

- ▶ Passez donc rapidement de la pédale de frein à la pédale d'accélérateur. N'essayez jamais de quitter le véhicule lorsqu'il est immobilisé par l'aide au démarrage en côte.

Fonction HOLD

Fonction HOLD

La fonction HOLD maintient le véhicule à l'arrêt sans que vous ayez à appuyer sur la pédale de frein, par exemple durant les temps d'attente dus aux conditions de circulation.

Limites système

La fonction HOLD sert uniquement à vous aider pendant la marche et ne permet pas d'immobiliser suffisamment le véhicule pour l'empêcher de se mettre à rouler.

- La pente ne doit pas être supérieure à 30 %.

Activation et désactivation de la fonction HOLD

⚠ ATTENTION Risque d'accident si vous quittez le véhicule alors que la fonction HOLD est activée

Si le véhicule est uniquement freiné par la fonction HOLD au moment où vous le quittez, il risque de se mettre à rouler dans les situations suivantes:

- en cas de défaut dans le système ou dans l'alimentation en tension
- en cas de désactivation de la fonction HOLD suite à l'actionnement de la pédale d'accélérateur ou de la pédale de frein (par l'un des occupants du véhicule, par exemple)
- en cas de manipulation au niveau de la partie électrique du compartiment moteur, de la batterie ou des fusibles ou en cas de débranchement de la batterie

- ▶ Avant de quitter le véhicule, désactivez toujours la fonction HOLD et immobilisez le véhicule pour qu'il ne puisse pas se mettre à rouler.

! REMARQUE Dommages dus au freinage automatique

Lorsque le freinage d'urgence assisté actif, l'assistant de régulation de distance DISTRONIC actif ou la fonction HOLD sont activés, le véhicule freine automatiquement dans certaines situations.

Pour éviter d'endommager le véhicule, désactivez ces systèmes dans les situations suivantes ou similaires:

- ▶ en cas de remorquage
- ▶ lors du passage dans une station de lavage automatique

Conditions requises

- Le véhicule est à l'arrêt.

- La porte conducteur est fermée ou la ceinture de sécurité côté conducteur est bouclée.
- Le moteur tourne ou a été arrêté par la fonction Start/Stop ECO.
- Le frein de stationnement électrique est desserré.
- L'assistant de régulation de distance DISTRONIC actif est désactivé.
- La boîte de vitesses se trouve en position **D**, **R** ou **N**.

Activation de la fonction HOLD

- ▶ Appuyez sur la pédale de frein, attendez un court instant, puis continuez d'appuyer énergiquement dessus jusqu'à ce que **HOLD** apparaisse sur l'écran multifonction.
- ▶ Relâchez la pédale de frein.

Désactivation de la fonction HOLD

- ▶ Pour démarrer, appuyez sur la pédale d'accélérateur.

ou

- ▶ Appuyez sur la pédale de frein jusqu'à ce que **HOLD** disparaisse de l'écran multifonction.

La fonction HOLD est désactivée dans les situations suivantes:

- L'assistant de régulation de distance DISTRONIC actif est activé.
- La boîte de vitesses est en position **P**.
- Le frein de stationnement électrique du véhicule est serré.

Dans les situations suivantes, l'immobilisation du véhicule est assurée via la position **P** de la boîte de vitesses ou par le frein de stationnement électrique:

- La ceinture de sécurité est débouclée et la porte conducteur est ouverte.
- Le système d'entraînement est arrêté.
- Un défaut survient dans le système ou l'alimentation en tension est insuffisante.

AIR BODY CONTROL

Fonctionnement de la suspension AIR BODY CONTROL

La suspension AIR BODY CONTROL est une suspension pneumatique à amortissement variable pour un meilleur confort de marche. Le correcteur d'assiette intégral assure une suspension optimale et une garde au sol constante même lorsque le véhicule est chargé. Lorsque vous roulez vite, le véhicule s'abaisse automatiquement afin d'améliorer la sécurité de marche et de diminuer la consommation de carburant. Il est également possible de régler le niveau du véhicule manuellement.

La suspension AIR BODY CONTROL comprend les éléments suivants:

- Suspension pneumatique avec correcteur d'assiette intégral automatique
- Abaissement asservi à la vitesse pour une réduction de la consommation de carburant
- Sélection manuelle du niveau surélevé pour une plus grande garde au sol

- ADS PLUS (système d'amortissement adaptatif avec réglage continu de la force d'amortissement)
- Contacteur DYNAMIC SELECT et touche de niveau

Réglages de la suspension disponibles

Programme de conduite	Caractéristiques
S (Sport)	<ul style="list-style-type: none"> • Le réglage du train de roulement est plus ferme. • Le véhicule est réglé sur le niveau surbaissé. • Si vous roulez à une vitesse plus élevée, le véhicule ne s'abaisse pas plus. • Le véhicule est de nouveau relevé lorsque la vitesse est inférieure à 50 mph (80 km/h).
C (Comfort) E (Economy)	<ul style="list-style-type: none"> • Le réglage du train de roulement privilégie le confort. • Le véhicule est réglé sur le niveau normal. • A partir d'une vitesse de 77 mph (125 km/h), le véhicule s'abaisse. • Le véhicule est de nouveau relevé lorsque la vitesse est inférieure à 50 mph (80 km/h). • A partir d'une vitesse de 100 mph (160 km/h), le véhicule s'abaisse encore davantage. • Le véhicule est de nouveau relevé lorsque la plage de vitesse est comprise entre 75 mph (120 km/h) et 100 mph (160 km/h).

Réglage du niveau du véhicule

⚠ ATTENTION Risque d'accident en cas de niveau trop élevé du véhicule

Si, pendant la marche, le niveau du véhicule est trop élevé, son comportement routier peut être compromis en raison de l'augmentation de son centre de gravité.

Le véhicule peut être déporté vers l'extérieur lors du braquage ou dans un virage, par exemple.

- ▶ Sélectionnez toujours un niveau adapté au style de conduite et à l'état de la chaussée.

⚠ ATTENTION Risque de coincement suite à l'abaissement du véhicule

Les personnes se trouvant entre la carrosserie et les roues, ou sous le véhicule, risquent d'être coincées lors de son abaissement.

- ▶ Assurez-vous que personne ne se trouve à proximité immédiate des pas-

sages de roue ou sous le véhicule lors de son abaissement.

⚠ ATTENTION Risque de coincement suite à l'abaissement du véhicule

Véhicules équipés de la suspension AIR BODY CONTROL ou du correcteur de niveau : lorsque vous déchargez ou quittez le véhicule, celui-ci s'élève d'abord légèrement, puis s'abaisse au bout de quelques instants jusqu'au niveau réglé.

Toute personne se trouvant à proximité des passages de roue ou du soubassement risque d'être coincée.

Le véhicule peut également s'abaisser après son verrouillage.

- ▶ Assurez-vous que personne ne se trouve à proximité des passages de roue ou du soubassement lorsque vous quittez le véhicule.

Conditions requises

- Le véhicule a démarré.

- Le véhicule ne doit pas rouler à plus de 50 mph (80 km/h).

Relèvement du véhicule

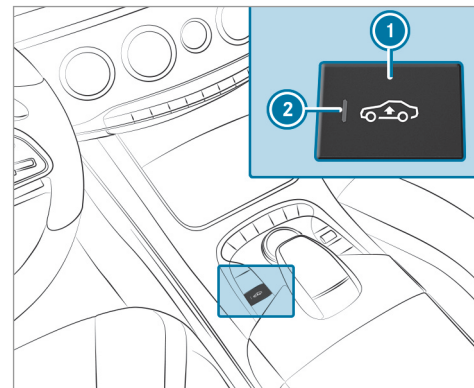

- ▶ Appuyez sur la touche ①. Le voyant ② s'allume. Le véhicule est réglé sur le niveau surélevé.

Votre réglage est mémorisé.

Le véhicule est de nouveau abaissé dans les situations suivantes:

- Vous roulez à plus de 75 mph (120 km/h).
- Vous roulez pendant 3 minutes environ à une vitesse comprise entre 50 mph (80 km/h) et 75 mph (120 km/h).
- Vous sélectionnez un programme de conduite par l'intermédiaire du contacteur DYNAMIC SELECT.

Le véhicule se règle à la hauteur du dernier programme de conduite activé.

Abaissement du véhicule

- ▶ Appuyez sur la touche ①.
Le voyant ② s'éteint. Le véhicule se règle à la hauteur du dernier programme de conduite activé.

MAGIC BODY CONTROL

Fonctionnement du système MAGIC BODY CONTROL

MAGIC BODY CONTROL est une suspension électrohydraulique à amortissement variable

pour un meilleur confort de marche. Le correcteur d'assiette intégral assure une suspension optimale et une garde au sol constante même lorsque le véhicule est chargé. Lorsque vous roulez vite, le véhicule s'abaisse automatiquement afin d'améliorer la sécurité de marche et de diminuer la consommation de carburant. Le réglage du train de roulement est adapté en fonction de l'état de la chaussée, du chargement du véhicule et du programme de conduite que vous avez sélectionné. La fonction ROAD SURFACE SCAN détecte, à l'aide d'une caméra multifonction, les inégalités de la chaussée avant que vous ne les franchissiez. Cela permet de réduire les mouvements de la carrosserie. Il est également possible de régler le niveau du véhicule manuellement.

Le réglage de l'amortissement est régulé séparément pour chacune des roues et dépend

- du style de conduite (sportif, par exemple)
- de l'état de la route (chaussée déformée, par exemple)

- de la sélection individuelle du programme de conduite: **S** (Sport), **C** (Comfort), **CV** (CURVE) ou **E** (Economy)

Le système MAGIC BODY CONTROL comprend les éléments suivants:

- Active Body Control ABC
- ROAD SURFACE SCAN
- Fonction d'inclinaison dans les virages CURVE
- Correcteur de niveau automatique
- Stabilisation automatique du véhicule en cas de vent latéral
- Abaissement asservi à la vitesse pour une réduction de la consommation de carburant
- Sélection manuelle du niveau haut pour une plus grande garde au sol
- Contacteur DYNAMIC SELECT et touche de niveau

Réglages de la suspension disponibles

Programme de conduite	Caractéristiques
S (Sport)	<ul style="list-style-type: none">• Le réglage du train de roulement est plus ferme.• Le véhicule s'abaisse progressivement lorsque la plage de vitesse est comprise entre 40 mph (65 km/h) et 87 mph (140 km/h) et reste à ce niveau jusqu'à la vitesse maximale.• Le véhicule est de nouveau relevé lorsque la vitesse redescend dans une plage comprise entre 87 mph (140 km/h) et 40 mph (65 km/h).• ROAD SURFACE SCAN est désactivé.
C (Comfort)	<ul style="list-style-type: none">• Le réglage du train de roulement privilégie le confort.• Le véhicule est réglé sur le niveau normal.• ROAD SURFACE SCAN est activé.
CV (CURVE)	<ul style="list-style-type: none">• Le réglage du train de roulement privilégie le confort.• Le véhicule est réglé sur le niveau normal.• La fonction d'inclinaison dans les virages est activée.• ROAD SURFACE SCAN est activé.
E (Economy)	<ul style="list-style-type: none">• Le réglage du train de roulement privilégie le confort.• Le véhicule est réglé sur le niveau normal.• ROAD SURFACE SCAN est désactivé.

Assistant de stabilisation en cas de vent latéral

La stabilisation du véhicule en cas de vent latéral

- est obtenue en modifiant la charge sur les roues par le biais du réglage des jambes de suspension ABC.
- réduit la sensibilité du comportement en ligne droite.
- assiste les interventions de contre-braquage.
- intervient entre 50 mph (80 km/h) et 130 mph (210 km/h), en ligne droite et dans les virages légers.

Fonctionnement du système ROAD SURFACE SCAN

- ⓘ Cette fonction n'est pas disponible dans tous les pays.

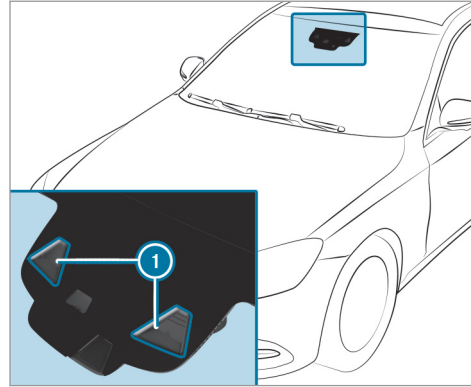

ROAD SURFACE SCAN:

- surveille la route à l'avant du véhicule à l'aide d'une caméra multifonction ⓘ
 - est activé lorsqu'un des programmes de conduite [C] (Comfort) ou [CV] (CURVE) est sélectionné
 - détecte des inégalités de la chaussée (chaussée déformée, par exemple) avant que le véhicule ne les franchisse
- réduit les mouvements de la carrosserie

Limites système

ROAD SURFACE SCAN peut être perturbé ou ne pas fonctionner dans les situations suivantes:

- si la chaussée n'est pas suffisamment éclairée (dans l'obscurité, par exemple)
- en cas de neige, de pluie, de brouillard, d'embruns, d'éblouissement, d'ensoleillement direct ou de variations de la luminosité
- si le pare-brise est encrassé, embué, endommagé ou recouvert dans la zone de la caméra multifonction ⓘ
- si la surface de la chaussée n'a pas de structure visuelle ou est réfléchissante
- lorsque la distance par rapport au véhicule qui précède est trop faible
- en cas de portions de route avec des virages très serrés
- en cas de manœuvres dynamiques (si vous accélérez ou freinez fortement le véhicule, par exemple)

- si vous roulez à moins de 5 mph (7 km/h) ou à plus de 112 mph (180 km/h)
- si le niveau du véhicule est surélevé ou que le programme de conduite **S** (Sport) est sélectionné

Tenez compte des remarques relatives au nettoyage de la caméra multifonction (→ page 447).

Réglage du niveau du véhicule

⚠ ATTENTION Risque d'accident en cas de niveau trop élevé du véhicule

Si, pendant la marche, le niveau du véhicule est trop élevé, son comportement routier peut être compromis en raison de l'augmentation de son centre de gravité.

Le véhicule peut être déporté vers l'extérieur lors du braquage ou dans un virage, par exemple.

- ▶ Sélectionnez toujours un niveau adapté au style de conduite et à l'état de la chaussée.

⚠ ATTENTION Risque de coincement suite à l'abaissement du véhicule

Les personnes se trouvant entre la carrosserie et les roues, ou sous le véhicule, risquent d'être coincées lors de son abaissement.

- ▶ Assurez-vous que personne ne se trouve à proximité immédiate des passages de roue ou sous le véhicule lors de son abaissement.

⚠ ATTENTION Risque de coincement suite à l'abaissement du véhicule

Véhicules équipés de la suspension AIR BODY CONTROL ou du correcteur de niveau : lorsque vous déchargez ou quittez le véhicule, celui-ci s'élève d'abord légèrement, puis s'abaisse au bout de quelques instants jusqu'au niveau réglé.

Toute personne se trouvant à proximité des passages de roue ou du soubassement risque d'être coincée.

Le véhicule peut également s'abaisser après son verrouillage.

- ▶ Assurez-vous que personne ne se trouve à proximité des passages de roue ou du soubassement lorsque vous quittez le véhicule.

Conditions requises

- Le véhicule a démarré.
- Le véhicule ne doit pas rouler à plus de 75 mph (120 km/h).
- **Uniquement pour l'abaissement du véhicule** : toutes les portes doivent être fermées lorsque le véhicule est à l'arrêt.

Relèvement du véhicule

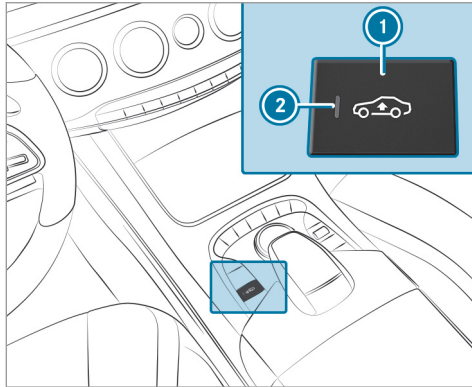

- ▶ Appuyez sur la touche ①.
Le voyant ② s'allume.
Le véhicule est réglé sur le niveau surélevé.

Votre réglage est mémorisé.

Le véhicule est de nouveau abaissé dans les situations suivantes:

- Vous roulez à plus de 75 mph (120 km/h).
- Vous roulez pendant 3 minutes environ à une vitesse comprise entre 50 mph (80 km/h) et 75 mph (120 km/h).
- Vous sélectionnez un programme de conduite par l'intermédiaire du contacteur DYNAMIC SELECT.

Le véhicule se règle à la hauteur du dernier programme de conduite activé.

Abaissement du véhicule

- ▶ Appuyez sur la touche ①.
Le voyant ② s'éteint. Le véhicule se règle à la hauteur du dernier programme de conduite activé.

Aide au stationnement PARKTRONIC

Fonctionnement de l'assistant de stationnement PARKTRONIC

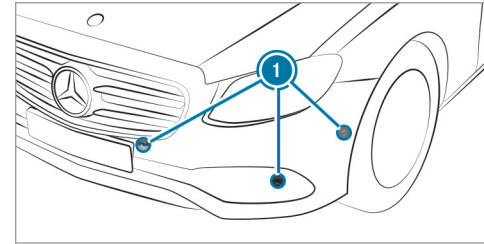

L'assistant de stationnement PARKTRONIC est une aide au stationnement électronique qui fonctionne avec des ultrasons. Il surveille les environs du véhicule avec 6 capteurs ① dans le pare-chocs avant et 6 capteurs dans le pare-chocs arrière. L'assistant de stationnement PARKTRONIC vous indique de manière optique et sonore la distance qui sépare le véhicule d'un obstacle.

L'assistant de stationnement PARKTRONIC est uniquement un système d'aide. Il n'est pas en

mesure de remplacer l'attention que vous devez apporter à votre environnement. C'est vous qui êtes responsable de la sécurité lorsque vous effectuez des manœuvres. Lorsque vous effectuez des manœuvres, veillez notamment à ce qu'aucune personne, aucun animal ni aucun objet ne se trouvent dans la zone de manœuvre.

Dans le réglage standard, une tonalité discontinue retentit lorsque l'obstacle se trouve à moins de 1,0 ft (0,3 m) environ. Lorsque l'obstacle se trouve à moins de 0,7 ft (0,2 m) environ, une tonalité continue retentit. Vous pouvez définir dans le système multimédia que les signaux d'alerte doivent déjà être déclenchés à une plus grande distance de 3,3 ft (1,0 m) environ (→ page 251).

Si l'assistant de stationnement PARKTRONIC est désactivé, l'assistant de stationnement actif n'est pas non plus disponible.

Affichage de l'assistant de stationnement PARKTRONIC sur le système multimédia

Si l'assistant de stationnement actif n'est pas activé et qu'un obstacle est détecté sur la trajectoire, une fenêtre contextuelle de l'assistant de

stationnement PARKTRONIC ① apparaît dans le système multimédia lorsque vous roulez à moins de 6 mph (10 km/h) environ.

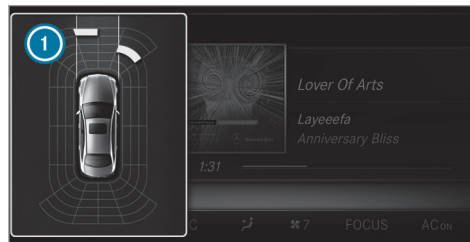

Véhicules équipés d'un assistant de stationnement actif sans caméras panoramiques



Véhicules équipés d'un assistant de stationnement actif et de caméras panoramiques

Limites système

Il se peut que l'assistant de stationnement PARKTRONIC ne tienne pas compte des obstacles suivants:

- Obstacles en dessous de la zone de détection (personnes, animaux ou objets, par exemple)
- Obstacles au-dessus de la zone de détection (chargements qui dépassent, porte-à-faux ou rampes de chargement des camions, par exemple)

Les capteurs doivent être débarrassés de toute saleté, glace ou neige fondue. Sinon, ils risquent de ne pas fonctionner correctement. Nettoyez régulièrement les capteurs en évitant de les rayer ou de les endommager .

Fonctionnement de la protection latérale passive

La fonction de protection latérale passive dont dispose l'aide au stationnement PARKTRONIC vous avertit également de la présence d'obstacles sur les côtés du véhicule. L'alerte est émise en présence d'obstacles qui se trouvent entre les zones de détection avant et arrière. Pour qu'un objet soit détecté, il doit être reconnu par les capteurs intégrés dans les pare-chocs avant et arrière lorsque vous le longez.

Pendant les manœuvres de stationnement, les obstacles sont détectés à votre passage. Une alerte est émise si vous braquez en direction d'un des obstacles détectés et s'il y a alors risque de collision latérale. En fonction de la distance, les segments latéraux s'allument en orange ou en rouge.

Couleur des segments en fonction de la distance

Couleur	Distance latérale en cm
Rouge	< 30 environ
Orange	30 - 60 environ

Afin que les segments latéraux avant ou arrière puissent être affichés, le véhicule doit d'abord parcourir une distance d'au moins une moitié de longueur du véhicule. Lorsque la distance parcourue équivaut à une longueur de véhicule, tous les segments latéraux avant et arrière sont affichés.

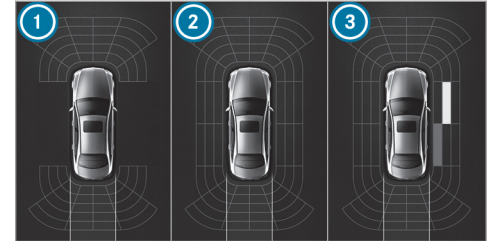

Véhicules sans caméras panoramiques

- 1 L'aide au stationnement PARKTRONIC est uniquement opérationnelle à l'avant et à l'arrière.
- 2 L'aide au stationnement PARKTRONIC est opérationnelle et peut également vous avertir de la présence d'obstacles sur les côtés du véhicule.
- 3 Obstacles détectés sur la droite, à l'avant (orange) et à l'arrière (rouge)

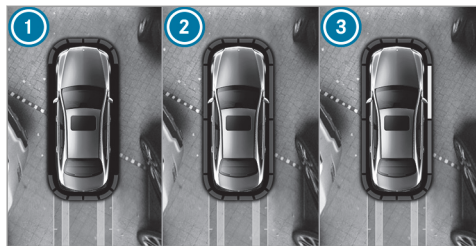

Véhicules équipés de caméras panoramiques

- 1 L'aide au stationnement PARKTRONIC est uniquement opérationnelle à l'avant et à l'arrière.
- 2 L'aide au stationnement PARKTRONIC est opérationnelle et peut également vous avertir de la présence d'obstacles sur les côtés du véhicule.
- 3 Obstacles détectés sur la droite, à l'avant (orange) et à l'arrière (rouge)

Les obstacles mémorisés sont notamment effacés dans les situations suivantes:

- vous arrêtez le véhicule

- vous ouvrez les portes

Au prochain démarrage du véhicule, les obstacles devront être détectés de nouveau avant qu'une nouvelle alerte ne retentisse.

Limites système

En règle générale, les limites système de l'aide au stationnement PARKTRONIC s'appliquent à la fonction de protection latérale passive.

Les objets suivants ne sont notamment pas détectés:

- les piétons qui s'approchent du véhicule par le côté
- les objets posés sur le côté du véhicule

Désactivation et activation de l'assistant de stationnement PARKTRONIC

! **REMARQUE** Risque d'accident dû à des objets à proximité immédiate

L'aide au stationnement PARKTRONIC ne détecte pas certains objets lorsqu'ils sont à proximité immédiate.

▶ Pendant les manœuvres, notamment de stationnement, accordez une attention particulière aux objets qui se trouvent au-dessus ou en dessous des capteurs (vasques de fleurs ou timons, par exemple). Sinon, vous pourriez endommager le véhicule ou d'autres objets.

L'assistant de stationnement PARKTRONIC est activé lorsque le voyant 2 est éteint. L'assistant de stationnement PARKTRONIC n'est pas activé lorsque le voyant est allumé et que le symbole  apparaît sur l'écran multifonction.

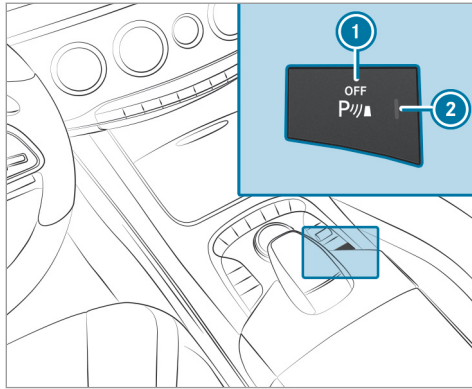

- ▶ Appuyez sur la touche ①.

① L'assistant de stationnement PARKTRONIC est automatiquement activé au démarrage du véhicule.

Réglage des signaux d'alerte de l'assistant de stationnement PARKTRONIC

Système multimédia:

- ▶ Véhicule ▶ Assistance ▶ Caméra & aide stat. ▶ Régler signaux alerte

Réglage du volume sonore des signaux d'alerte

- ▶ Sélectionnez **Volume sonore des signaux d'alerte**.
- ▶ Réglez une valeur.

Réglage de la tonalité des signaux d'alerte

- ▶ Sélectionnez **Tonalité des signaux d'alerte**. Réglez une valeur.

Détermination du moment de déclenchement des signaux d'alerte

Vous pouvez déterminer si les signaux d'alerte de l'assistant de stationnement PARKTRONIC doivent déjà être déclenchés à grande distance de l'obstacle.

- ▶ Sélectionnez **Avertissement anticipé**.
- ▶ Activez ou désactivez la fonction.

Activation et désactivation de la réduction du volume

Vous pouvez déterminer si le volume sonore d'une source média doit être réduit dans le système multimédia pendant une alerte sonore de l'assistant de stationnement PARKTRONIC.

- ▶ Sélectionnez **Réduire son pendant signaux d'alerte**.
- ▶ Activez ou désactivez la fonction.

Caméra de recul

Fonctionnement de la caméra de recul

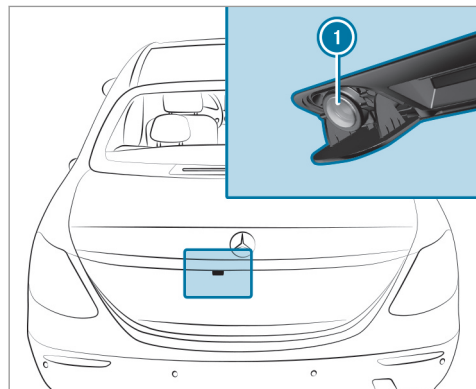

Lorsque vous engagez la marche arrière, l'image fournie par la caméra de recul ① s'affiche dans le système multimédia. Les lignes repères dynamiques montrent la trajectoire en fonction de l'angle de braquage actuel. Vous pouvez ainsi

vous orienter en marche arrière et contourner les obstacles.

La caméra de recul est uniquement un système d'aide. Elle n'est pas en mesure de remplacer l'attention que vous devez apporter à votre environnement. C'est vous qui êtes responsable de la sécurité lorsque vous effectuez des manœuvres. Lorsque vous effectuez des manœuvres, veillez notamment à ce qu'aucune personne, aucun animal ni aucun objet ne se trouvent dans la zone de manœuvre.

Vous pouvez choisir entre les vues suivantes:

- Vue normale
- Vue grand angle

L'image de la zone qui se trouve derrière le véhicule est inversée comme dans le rétroviseur intérieur.

Vues de la caméra sur le système multimédia

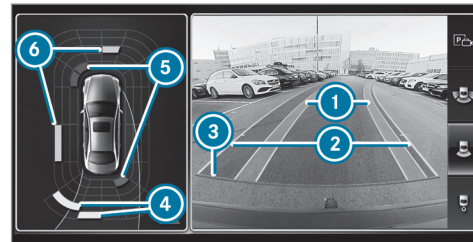

Vue normale

- ① Trajectoire jaune des pneus correspondant à l'angle de braquage actuel (dynamique)
- ② Ligne repère jaune, largeur du véhicule (surface parcourue) en fonction de l'angle de braquage actuel (dynamique)
- ③ Ligne repère rouge à 12 in (0,3 m) environ par rapport à la partie arrière
- ④ Affichage d'alerte orange de l'assistant de stationnement PARKTRONIC: obstacles à distance moyenne (entre 1,0 ft (0,3 m) et 2,0 ft (0,6 m) environ)

- ⑤ Affichage d'alerte rouge de l'assistant de stationnement PARKTRONIC: obstacles à très faible distance (environ 1,0 ft (0,3 m) ou moins)
- ⑥ Affichage d'alerte jaune de l'assistant de stationnement PARKTRONIC: obstacles à distance entre 2,0 ft (0,6 m) et 3,3 ft (1,0 m) environ
- ① Lorsque l'ensemble du système est défaillant, les segments intérieurs de l'affichage d'alerte sont affichés en rouge. Le voyant incorporé à la touche de l'assistant de stationnement PARKTRONIC s'allume et le symbole  apparaît sur l'écran multifonction. Lorsque le système est défaillant à l'arrière, l'affichage des segments change comme suit:
 - Les segments arrière sont affichés en rouge en marche arrière.
 - Les segments arrière sont masqués en marche avant.

Lorsque l'assistant de stationnement actif est activé, les voies sont représentées en vert.

Lorsque l'assistant de stationnement PARKTRONIC est désactivé, l'affichage d'alerte disparaît.



Vue grand angle

Défaillance

Si le système n'est pas opérationnel, l'affichage suivant apparaît sur le système multimédia:



Limites système

La caméra de recul ne fonctionne pas ou seulement de manière limitée entre autres dans les situations suivantes:

- le couvercle de coffre est ouvert
- il pleut, il neige très fort ou il y a du brouillard
- la luminosité ambiante est mauvaise (la nuit, par exemple)
- l'objectif de la caméra est couvert, encrassé ou embué. Tenez compte des remarques relatives au nettoyage de la caméra de recul (→ page 447).

- la caméra ou l'arrière de votre véhicule est endommagé. Dans ce cas, faites contrôler la caméra, ainsi que sa position et son réglage, par un atelier qualifié.

Le montage de pièces rapportées à l'arrière du véhicule (support de plaque d'immatriculation ou porte-vélo, par exemple) risque de réduire le champ de vision et de limiter le fonctionnement de la caméra de recul.

- ① Le contraste de l'écran peut être compromis par la lumière incidente du soleil ou d'autres sources de lumière, par exemple lorsque vous sortez d'un garage. Dans ces cas, soyez particulièrement vigilant.
- ② Faites réparer ou remplacer l'écran lorsque des pixels défectueux, par exemple, en réduisent fortement la fonctionnalité.

Tenez compte des remarques relatives au nettoyage de la caméra de recul (→ page 447).

Caméras panoramiques

Fonctionnement des caméras panoramiques

Les caméras panoramiques sont un système qui comprend 4 caméras. Les caméras surveillent l'environnement immédiat du véhicule. Le système vous aide par exemple lors des manœuvres de stationnement ou des manœuvres avec une visibilité réduite.

Les caméras panoramiques sont uniquement un système d'aide. Elles ne sont pas en mesure de remplacer l'attention que vous devez apporter à votre environnement. C'est vous qui êtes responsable de la sécurité lorsque vous effectuez des manœuvres. Lorsque vous effectuez des manœuvres, veillez notamment à ce qu'aucune personne, aucun animal ni aucun objet ne se trouvent dans la zone de manœuvre.

Le système analyse les images des caméras suivantes:

- Caméra de recul
- Caméra avant
- 2 caméras latérales intégrées aux rétroviseurs extérieurs

Vues des caméras panoramiques

Vous pouvez choisir entre différentes vues:



- ① Vue grand angle avant
- ② Vue du dessus avec image fournie par la caméra avant
- ③ Vue du dessus avec images fournies par les caméras latérales dans les rétroviseurs extérieurs
- ④ Vue grand angle arrière
- ⑤ Vue du dessus avec image fournie par la caméra de recul
- ⑥ Vue du dessus avec vue de la remorque (lorsqu'un dispositif d'attelage est monté)

Vue du dessus

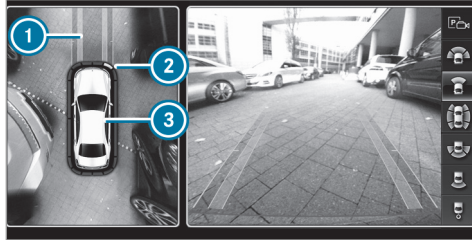

- ① Trajectoire correspondant à l'angle de braquage actuel
- ② Affichage d'alerte jaune de l'assistant de stationnement PARKTRONIC: obstacles à une distance d'environ 3,3 ft (1,0 m) ou moins
- ③ Votre véhicule vu de dessus

Si la distance par rapport à l'obstacle diminue, la couleur de l'affichage d'alerte ② change. À partir d'une distance d'environ 2,0 ft (0,6 m), l'affichage d'alerte est affiché en orange. À partir d'une distance d'environ 1,0 ft (0,3 m), l'affichage d'alerte est affiché en rouge.

Lorsque l'assistant de stationnement PARKTRONIC est opérationnel et qu'il n'identifie aucun objet, les segments de l'affichage d'alerte sont affichés en gris.

- ① Lorsque l'ensemble du système est défaillant, les segments de l'affichage d'alerte sont affichés en rouge. Le voyant incorporé à la touche du PARKTRONIC s'allume et le symbole  apparaît sur l'écran multifonction.

Lorsque le système est défaillant à l'arrière, l'affichage des segments change comme suit:

- Les segments arrière sont affichés en rouge en marche arrière.
- Les segments arrière sont masqués en marche avant.

Lorsque l'assistant de stationnement PARKTRONIC est désactivé, l'affichage d'alerte disparaît.

Lignes repères

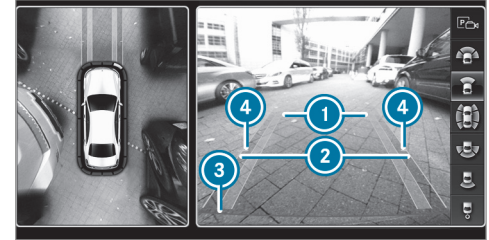

- ① Trajectoire jaune des pneus correspondant à l'angle de braquage actuel (dynamique)
 - ② Ligne repère jaune, largeur du véhicule (surface parcourue) en fonction de l'angle de braquage actuel (dynamique)
 - ③ Ligne repère rouge à 12 in (0,3 m) environ par rapport à la partie arrière
 - ④ Repère à une distance de 3,3 ft (1,0 m) environ
- ① Lorsque l'assistant de stationnement actif est activé, les voies sont représentées en vert.

Les lignes repères sur l'écran du système multimédia indiquent les distances par rapport à votre véhicule. Ces distances sont valables uniquement au niveau du sol.

Vue de côté des caméras intégrées aux rétroviseurs

Dans cette vue, vous apercevez les côtés du véhicule.

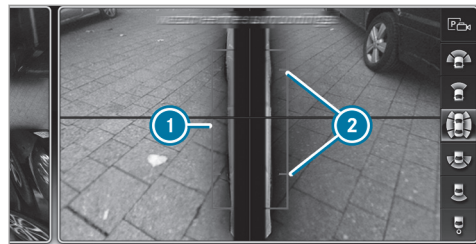

- 1 Ligne repère des cotes extérieures du véhicule avec rétroviseurs extérieurs dépliés
- 2 Repère des points de contact au sol

Défaillance

Si le système n'est pas opérationnel, l'affichage suivant apparaît sur le système multimédia :

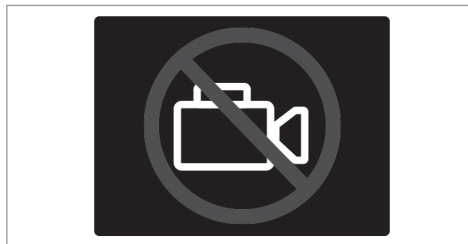

Limites système

Les caméras panoramiques ne fonctionnent pas ou seulement de manière limitée entre autres dans les situations suivantes :

- les portes sont ouvertes
- les rétroviseurs latéraux sont rabattus
- le couvercle de coffre est ouvert
- il pleut, il neige très fort ou il y a du brouillard
- la luminosité ambiante est mauvaise (la nuit, par exemple)

- l'objectif de la caméra est couvert, encrassé ou embué
- les caméras ou des pièces du véhicule qui abritent les caméras sont endommagées. Dans ce cas, faites contrôler les caméras, ainsi que leur position et leur réglage, par un atelier qualifié.

Dans de tels cas, n'utilisez pas les caméras panoramiques. Sinon, vous risqueriez de blesser quelqu'un ou d'entrer en collision avec des objets lors des manœuvres de stationnement.

Sur les véhicules équipés d'un train de roulement réglable en hauteur ou sur les véhicules lourdement chargés, il se peut pour des raisons techniques, lorsque vous réglez un niveau autre que le niveau normal, que les lignes repères et la représentation des images obtenues par calcul deviennent imprécises.

Le montage de pièces rapportées supplémentaires (support de plaque d'immatriculation, porte-vélo, par exemple) risque de réduire le champ de vision et de limiter le fonctionnement du système de caméras.

Tenez compte des remarques relatives au nettoyage des caméras panoramiques (→ page 447).

Sélection de l'affichage des caméras panoramiques

Conditions requises

- La fonction **Affich. caméra recul** est sélectionnée dans le système multimédia.

- ▶ Engagez la marche arrière.
- ▶ Sélectionnez l'affichage souhaité dans le système multimédia.

Ouverture du cache de caméra de la caméra de recul

Système multimédia:

↳ Véhicule ▶  Assistance ▶ Caméra & aide stat.

- ▶ Sélectionnez **Ouvrir cache caméra**.

- ⓘ Le cache de caméra se ferme automatiquement au bout d'un certain temps ou à chaque coupure et mise de contact.

Réglage d'un favori pour la caméra

Vous pouvez accéder directement à l'affichage de la caméra sur le système multimédia par l'intermédiaire des réglages de favoris.

- ▶ Appuyez sur la touche  située sur l'élément de commande central. Les fonctions principales sont affichées.
- ▶ Naviguez vers le bas (2 niveaux inférieurs). Le menu Favoris apparaît.
- ▶ Sélectionnez **Nouveau favori**.
- ▶ Sélectionnez **Véhicule**.
- ▶ Sélectionnez **Caméra**.

Assistant de stationnement actif

Fonctionnement de l'assistant de stationnement actif

L'assistant de stationnement actif est une aide au stationnement électronique qui fonctionne avec des ultrasons. Il est activé automatiquement en marche avant. Ce système fonctionne jusqu'à une vitesse de 22 mph (35 km/h) environ. Lorsque toutes les conditions requises sont réunies, le symbole  apparaît sur l'écran

multifonction du combiné d'instruments et le système recherche et mesure automatiquement les places de stationnement parallèles ou perpendiculaires au sens de la marche qui sont disponibles des 2 côtés du véhicule. Si l'assistant de stationnement actif est activé, les places de stationnement appropriées sont affichées sur l'écran du système multimédia. Le symbole  apparaît sur l'écran du système multimédia. Les flèches indiquent de quel côté de la chaussée se trouvent des places de stationnement libres.

La place de stationnement et, si nécessaire, la direction de la manœuvre peuvent être choisies librement. L'assistant de stationnement actif calcule une trajectoire appropriée et prend en charge les manœuvres de sortie de stationnement.

L'assistant de stationnement actif prend en charge l'accélération, le freinage, le braquage et le changement de rapport.

L'assistant de stationnement actif est uniquement un système d'aide. Il n'est pas en mesure de remplacer l'attention que vous devez apporter à votre environnement. C'est vous qui êtes

responsable de la sécurité lorsque vous effectuez des manœuvres. Veillez en particulier à ce qu'aucune personne, aucun animal ni aucun objet ne se trouvent sur votre trajectoire.

L'assistant de stationnement actif est notamment interrompu lorsque l'une des actions suivantes est exécutée:

- vous désactivez l'assistant de stationnement PARKTRONIC
- vous désactivez l'assistant de stationnement actif
- vous braquez
- vous serrez le frein de stationnement
- vous engagez la position **P** de la boîte de vitesses
- l'ESP® entre en action
- vous ouvrez les portes ou le couvercle de coffre pendant la marche

Limites système

Les objets qui se trouvent au-dessus ou en dessous de la zone de détection de l'assistant de stationnement actif ne sont pas décelés lors de la mesure de la place de stationnement. Ils n'en-

trent pas non plus en ligne de compte dans le calcul des manœuvres de stationnement. C'est le cas notamment pour les chargements qui dépassent, les porte-à-faux ou les rampes de chargement des camions ou les délimitations des places de stationnement. Il est alors possible que l'assistant de stationnement actif braque trop tôt pour entrer dans la place de stationnement.

▲ ATTENTION Risque d'accident dû à des objets situés au-dessus ou en dessous de la zone de détection de l'assistant de stationnement actif

Si des objets se trouvent au-dessus ou en dessous de la zone de détection, les situations suivantes peuvent survenir:

- L'assistant de stationnement actif risque de braquer trop tôt.
- **Véhicules équipés d'une boîte automatique** : le véhicule ne peut pas s'arrêter avant ces objets.

Vous risquez alors de provoquer une collision.

▶ Dans de telles situations, n'utilisez pas l'assistant de stationnement actif.

En cas de chute de neige ou de forte pluie, la mesure des places de stationnement peut être imprécise. Les places de stationnement qui se trouvent devant des remorques garées, dont le timon dépasse dans l'espace de stationnement, peuvent ne pas être identifiées comme places de stationnement ou être mesurées de manière incorrecte. Utilisez l'assistant de stationnement actif uniquement sur un sol plat offrant une bonne adhérence.

N'utilisez pas l'assistant de stationnement actif entre autres dans les situations suivantes:

- Les conditions météorologiques sont extrêmes (chaussée verglacée ou enneigée ou forte pluie, par exemple).
- Vous transportez avec votre véhicule une charge qui dépasse du véhicule.
- La place de stationnement est située dans une descente ou une montée à forte déclivité.
- Vous avez monté des chaînes à neige.

L'assistant de stationnement actif peut éventuellement indiquer des places de stationnement qui ne conviennent pas au stationnement, par exemple:

- Places de stationnement sur lesquelles il est interdit de se garer
- Places de stationnement avec un sol inadapté

Dans les situations suivantes entre autres, l'assistant de stationnement actif ne vous sera d'aucune aide pour les places de stationnement perpendiculaires au sens de la marche:

- 2 places de stationnement se trouvent l'une à côté de l'autre.
- La place de stationnement se trouve à proximité immédiate d'une limitation basse, par exemple à côté d'un trottoir.

Dans les situations suivantes entre autres, l'assistant de stationnement actif ne vous sera d'aucune aide pour les places de stationnement parallèles ou perpendiculaires au sens de la marche:

- La place de stationnement se trouve sur un trottoir.
- La place de stationnement est délimitée par un obstacle (un arbre, un poteau ou une remorque, par exemple).

Manœuvres de stationnement avec l'assistant de stationnement actif

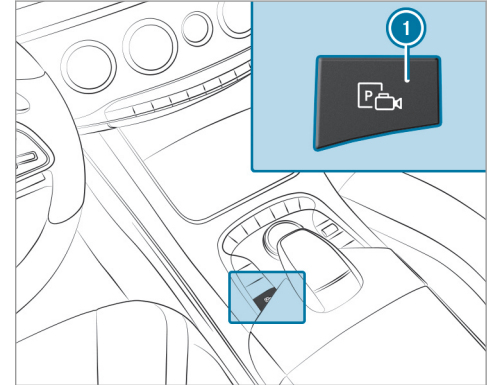

- Appuyez sur la touche ①. L'affichage de l'assistant de stationnement actif apparaît sur l'écran du système multimédia. Les places de stationnement détectées ④ et la trajectoire ③ sont signalées dans la zone ②.

- i La trajectoire ③ affichée sur l'écran du système multimédia peut différer de la trajectoire réelle.



- ▶ Lorsque vous avez dépassé une place de stationnement appropriée, immobilisez le véhicule.
- ▶ Sélectionnez la place de stationnement ④ souhaitée.
- ▶ Le cas échéant, sélectionnez la direction que vous devez prendre pour vous garer en marche avant ou arrière. La trajectoire ③ est affichée en fonction de la place de stationnement sélectionnée et de

la direction que vous devez prendre pour vous garer sur la place de stationnement.

- ▶ Confirmez la place de stationnement sélectionnée.

⚠ ATTENTION Risque d'accident dû au déboîtement du véhicule lors des manœuvres

Lorsque vous effectuez des manœuvres, le véhicule déboîte et risque alors d'empiéter sur la voie opposée.

Vous risquez d'entrer en collision avec d'autres usagers ou objets.

- ▶ Tenez compte des autres usagers et objets.
- ▶ Si nécessaire, arrêtez-vous ou interrompez la manœuvre effectuée avec l'assistant de stationnement actif.

- ▶ Si par exemple le message **Engagez la marche arrière.** s'affiche sur l'écran du système

multimédia, passez sur la position correspondante de la boîte de vitesses.

Le véhicule se dirige sur la place de stationnement sélectionnée.

Une fois les manœuvres terminées, le message **Aide au stationnement terminée: reprenez le contrôle!** apparaît. Vous devrez éventuellement effectuer encore d'autres manœuvres.

- ▶ Une fois les manœuvres de stationnement terminées, immobilisez le véhicule pour qu'il ne puisse pas se mettre à rouler. Si les dispositions légales ou la configuration de l'espace l'exigent, braquez les roues en direction du trottoir.

- ❗ Vous pouvez immobiliser le véhicule et changer la position de la boîte de vitesses pendant les manœuvres de stationnement. Le système calcule alors une nouvelle trajectoire. Vous pouvez ensuite poursuivre les manœuvres de stationnement. Lorsqu'aucune nouvelle trajectoire n'est disponible, la position de la boîte de vitesses est de nouveau changée. Si le véhicule n'a pas encore atteint la place de stationnement, les manœuvres de stationnement sont interrompues par un changement de rapport.

Sortie d'une place de stationnement avec l'assistant de stationnement actif

Conditions requises

Vous ne pouvez sortir d'une place de stationnement avec l'assistant de stationnement actif que si vous avez garé le véhicule avec l'assistant de stationnement actif.

Notez que vous êtes responsable du véhicule et de votre environnement pendant toute la durée de la manœuvre.

- ▶ Démarrez le véhicule.

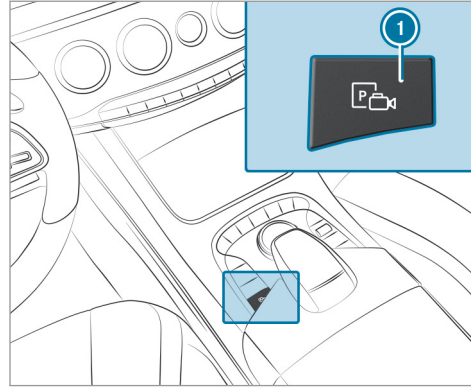

- ▶ Appuyez sur la touche ①. L'affichage de l'assistant de stationnement actif apparaît sur l'écran du système multimédia.



- ▶ Si le véhicule a été garé perpendiculairement au sens de la marche: sélectionnez dans la zone ② la direction que vous devez prendre pour sortir de la place de stationnement ③.
- ❗ La trajectoire affichée sur l'écran du système multimédia peut différer de la trajectoire réelle.
- ▶ Confirmez la direction que vous devez prendre pour sortir de la place de stationnement ③ afin de lancer les manœuvres de sortie de stationnement.

⚠ ATTENTION Risque d'accident dû au déboîtement du véhicule lors des manœuvres

Lorsque vous effectuez des manœuvres, le véhicule déboîte et risque alors d'empiéter sur la voie opposée.

Vous risquez d'entrer en collision avec d'autres usagers ou objets.

- ▶ Tenez compte des autres usagers et objets.
- ▶ Si nécessaire, arrêtez-vous ou interrompez la manœuvre effectuée avec l'assistant de stationnement actif.

- ▶ Si par exemple le message **Engagez la marche avant.** s'affiche sur l'écran du système multimédia, passez sur la position correspondante de la boîte de vitesses. Le véhicule sort de la place de stationnement.

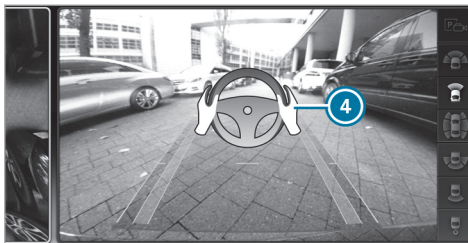

Véhicules équipés de caméras panoramiques (exemple)

À l'issue des manœuvres de sortie de stationnement, le message **Aide au stationnement terminée: reprenez le contrôle!** apparaît sur l'écran du système multimédia. Un signal d'alerte et l'affichage ④ sur le système multimédia vous invitent à prendre le contrôle. Vous devez de nouveau accélérer, freiner, braquer et effectuer les changements de rapport vous-même.

Fonctionnement du Drive Away Assist

La fonction Drive Away Assist permet de diminuer la gravité d'une collision au démarrage du véhicule. Lorsqu'un obstacle est détecté dans le

sens de la marche, la vitesse du véhicule est temporairement limitée à 1 mph (2 km/h) environ. Lorsqu'une situation critique est détectée, le symbole **LIM** apparaît sur l'image de la caméra du système multimédia.

⚠ ATTENTION Risque d'accident en cas de détection restreinte de la fonction Drive Away Assist

La fonction Drive Away Assist n'est pas toujours en mesure de détecter les objets ni d'analyser avec précision les situations.

Dans ce cas, la fonction Drive Away Assist peut

- émettre une alerte à tort et limiter la vitesse du véhicule
- ne pas donner l'alerte et ne pas limiter la vitesse du véhicule
- ▶ Soyez toujours attentif aux conditions de circulation et ne vous fiez pas uniquement à la fonction Drive Away Assist.

► Soyez toujours prêt à freiner et à entamer une manœuvre d'évitement, dans la mesure où les conditions de circulation le permettent et que vous pouvez le faire sans danger.

La fonction Drive Away Assist est uniquement un système d'aide. Elle n'est pas en mesure de remplacer l'attention que vous devez apporter à votre environnement. C'est vous qui êtes responsable de la sécurité lorsque vous effectuez des manœuvres. Veillez en particulier à ce qu'aucune personne, aucun animal ni aucun objet ne se trouvent sur votre trajectoire.

Un risque de collision peut par exemple survenir dans les situations suivantes:

- La pédale d'accélération et la pédale de frein sont confondues.
- Le rapport engagé n'est pas le bon.

La fonction Drive Away Assist est activée dans les conditions suivantes:

- L'assistant de stationnement PARKTRONIC est activé.

- A chaque changement de rapport pour passer sur **R** ou **D** lorsque le véhicule est à l'arrêt.
- L'obstacle détecté est à moins de 3,3 ft (1,0 m) environ.
- La fonction d'aide aux manœuvres est activée dans le système multimédia.

Limites système

La fonction Drive Away Assist n'est pas disponible en montée.

Fonctionnement du Cross Traffic Alert

 Lisez également les remarques relatives à l'assistant d'angle mort (→ page 271) (→ page 271) (→ page 272).

Véhicules équipés de l'assistant d'angle

mort : vous pouvez être averti des véhicules circulant sur les voies transversales lorsque vous sortez d'une place de stationnement en marche arrière. Lorsqu'une situation critique est détectée, le symbole  apparaît sur l'écran du système multimédia. Si le conducteur ne réagit pas à l'alerte, le véhicule peut alors être freiné automatiquement. Les capteurs radar situés dans les

pare-chocs sont utilisés à cette fin. C'est toujours la zone située à proximité immédiate du véhicule qui est alors surveillée.

Aucune détection n'a lieu lorsque les capteurs radar sont masqués par des véhicules ou d'autres objets.

La fonction Cross Traffic Alert est activée dans les conditions suivantes:

- L'assistant d'angle mort est activé.
- Le véhicule recule en roulant au pas.
- La fonction d'aide aux manœuvres est activée dans le système multimédia.

Limites système

La fonction Cross Traffic Alert n'est pas disponible en montée.

Désactivation et activation de l'aide aux manœuvres

Système multimédia:

 Véhicule   Assistance  Caméra & aide stat.  Aide aux manœuvres

 Activez ou désactivez la fonction.

- ❶ L'aide aux manœuvres doit être activée pour que Drive Away Assist (→ page 262) et Cross Traffic Alert (→ page 263) fonctionnent.

ATTENTION ASSIST

Fonctionnement du système ATTENTION ASSIST

Le système ATTENTION ASSIST est conçu pour vous aider pendant les longs trajets monotones, par exemple sur autoroute ou voie rapide. Lorsque le système ATTENTION ASSIST détecte des signes de fatigue ou un manque de vigilance croissant chez le conducteur, il lui propose de faire une pause.

Le système ATTENTION ASSIST est uniquement un système d'aide. Il ne peut pas toujours détecter à temps des signes de fatigue ou un manque de vigilance croissant. Le système ne peut en aucun cas remplacer un conducteur reposé et attentif. Pendant les longs trajets, faites à temps des pauses régulières qui vous permettent de vous reposer.

Vous pouvez choisir entre deux réglages:

- **Standard** : sensibilité normale du système
- **Sensible** : sensibilité élevée du système. Le conducteur est averti plus tôt et le degré d'attention déterminé par le système (Attention Level) est adapté en conséquence.

Si des signes de fatigue ou un manque de vigilance croissant sont détectés, l'alerte **Attention Assist: Faites une pause** apparaît sur l'écran pour les instruments. Vous pouvez valider le message et faire une pause si nécessaire. Si vous ne faites pas de pause et que le système ATTENTION ASSIST continue de détecter un manque de vigilance croissant, il ne vous préviendra de nouveau qu'au bout de 15 minutes minimum.



Dans le menu Assistance de l'ordinateur de bord, vous pouvez afficher les informations suivantes sur l'état du système ATTENTION ASSIST:

- Durée du trajet depuis la dernière pause
- Degré d'attention déterminé par le système ATTENTION ASSIST (Attention Level)

Si le système ATTENTION ASSIST ne peut pas calculer le degré d'attention ni émettre d'alertes, le message **Système inactif** apparaît.

Si une alerte s'affiche sur l'écran pour les instruments, le système multimédia vous propose de rechercher une aire de repos. Vous pouvez sélectionner une aire de repos et lancer la navigation jusqu'à celle-ci. Vous pouvez activer ou

désactiver cette fonction dans le système multimédia.

Lorsque le système ATTENTION ASSIST est désactivé, le symbole  est affiché dans le graphique du système d'aide sur l'écran pour les instruments lorsque le moteur tourne. Le système ATTENTION ASSIST est automatiquement activé lorsque vous redémarrez le moteur. La dernière sensibilité sélectionnée reste mémorisée.

Limites système

Le système ATTENTION ASSIST fonctionne entre 37 mph (60 km/h) et 124 mph (200 km/h).

Le système ATTENTION ASSIST fonctionne de manière limitée et ne donne pas l'alerte ou seulement avec retard dans les situations suivantes:

- lorsque la durée du trajet est inférieure à 30 minutes environ
- lorsque la chaussée est en mauvais état (chaussée déformée, nids-de-poule)
- en cas de fort vent latéral

- si vous adoptez un style de conduite sportif (vitesse élevée dans les virages ou fortes accélérations)
- lorsque l'assistant directionnel actif de l'assistant de régulation de distance DISTRONIC actif est activé
- lorsque l'heure réglée est incorrecte
- dans les situations de marche actives, lorsque vous changez souvent de voie et de vitesse

L'évaluation du degré de fatigue et d'attention par le système ATTENTION ASSIST est supprimée et relancée en cas de poursuite du trajet dans les situations suivantes:

- Vous arrêtez le moteur.
- Vous débouclez votre ceinture de sécurité et ouvrez la porte conducteur (pour passer le volant ou faire une pause, par exemple).

Réglage du système ATTENTION ASSIST

Système multimédia:

 Véhicule   Assistance  Attention Assist

Possibilités de réglage

 Sélectionnez **Standard**, **Sensible** ou **OFF**.

Proposition d'aire de repos

 Sélectionnez **Proposer aire de repos**.

 Activez ou désactivez la fonction. Lorsque le système ATTENTION ASSIST détecte de la fatigue ou un manque de vigilance croissant chez le conducteur, il propose une aire de repos se trouvant à proximité.

 **Sélection de l'aire de repos proposée :** vous êtes guidé vers l'aire de repos sélectionnée.

Assistant de signalisation routière

Fonctionnement de l'assistant de signalisation routière

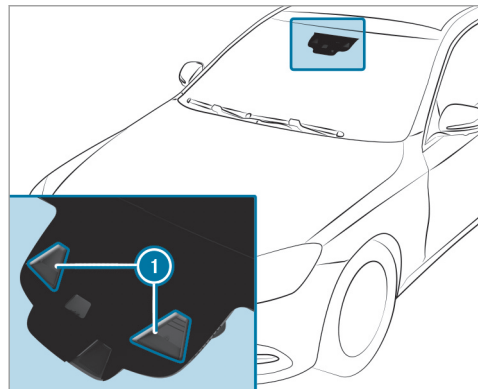

L'assistant de signalisation routière est uniquement un système d'aide. Il ne peut pas toujours détecter de façon fiable la vitesse maximale autorisée et les panneaux de signalisation appli-

cables. Le conducteur est seul responsable du respect du code de la route en vigueur.

L'assistant de signalisation routière détecte les panneaux à l'aide d'une caméra multifonction (1) et vous aide en affichant les limites de vitesse et interdictions de dépasser détectées sur le combiné d'instruments. Les panneaux de signalisation avec une restriction indiquée par un symbole additionnel (en cas de pluie, par exemple) sont également détectés par la caméra.

Avertissement en cas de dépassement de la vitesse maximale autorisée

Le système peut vous avertir lorsque vous dépassez involontairement la vitesse maximale autorisée. Vous pouvez pour ce faire régler dans le système multimédia de combien la vitesse maximale autorisée peut être dépassée avant que l'alerte retentisse. Vous pouvez choisir si l'alerte doit être émise uniquement de manière optique ou également sonore. Les alertes sont interrompues si la reprise de vitesse automatique est activée pour l'assistant de régulation de distance DISTRONIC actif.

Affichage sur l'écran pour les instruments

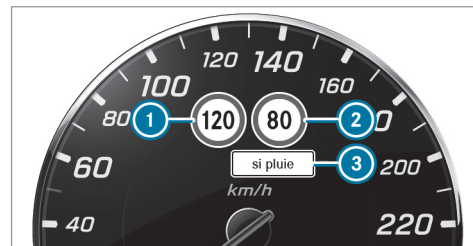

- ① Vitesse autorisée
- ② Vitesse autorisée en cas de restriction
- ③ Symbole additionnel avec restriction
- i L'affichage de limitations de vitesse a la priorité sur d'autres panneaux de signalisation détectés (interdiction de dépasser, par exemple).

L'assistant de signalisation routière prenant aussi en considération les données enregistrées dans le système de navigation, l'affichage peut également s'actualiser sans panneau de signalisation détecté :

- lorsque vous changez de route (entrée ou sortie d'autoroute, par exemple)
- lorsque vous rentrez ou sortez d'une localité mémorisée sur la carte numérique



L'assistant de signalisation routière n'est pas disponible dans tous les pays. S'il n'est pas disponible, l'affichage ① apparaît sur le tachymètre.

Limites système

Le système peut être perturbé ou ne pas fonctionner dans les situations suivantes :

- Les conditions de visibilité sont mauvaises (en cas d'éclairage insuffisant de la chaussée, de fortes alternances d'ombre et de lumière, de pluie, de chutes de neige, de brouillard ou d'embruns, par exemple).
- Vous êtes ébloui par les véhicules qui arrivent en sens inverse, par le soleil ou par des reflets, par exemple.
- Le pare-brise est encrassé dans la zone de la caméra multifonction ou la caméra est embuée, endommagée ou recouverte.
- Lorsque les panneaux de signalisation sont difficiles à détecter (encrassement, masquage, neige ou éclairage insuffisant, par exemple).
- Lorsque les informations sur la carte numérique du système de navigation sont erronées ou non actuelles.
- La signalisation est ambiguë (panneaux de signalisation de chantiers ou voies voisines, par exemple).

Réglage de l'assistant de signalisation routière

Système multimédia :

↳ Véhicule ▶ Assistance ▶ Détecteur panneaux

Activation et désactivation de la reprise automatique des limitations de vitesse

Conditions requises

- L'assistant de régulation de distance DISTRONIC actif est activé.

▶ Sélectionnez **Reprise limitation**.

▶ Activez ou désactivez la fonction. Les limitations de vitesse détectées par l'assistant de signalisation routière sont automatiquement reprises par l'assistant de régulation de distance DISTRONIC actif.

Affichage sur l'écran média des panneaux de signalisation détectés

▶ Sélectionnez **Affich. dans COMAND**.

▶ Activez ou désactivez la fonction.

Réglage du type d'avertissement

- ▶ Sélectionnez **Avert. visuel & sonore**, **Indication visuelle** ou **Aucun avertissement**.

Réglage du seuil d'alerte

Cette valeur détermine à partir de quel dépassement de vitesse une alerte est émise.

- ▶ Sélectionnez **Seuil d'alerte**.
- ▶ Réglez la vitesse souhaitée.

Assistant de vision de nuit

Fonctionnement de l'assistant de vision de nuit

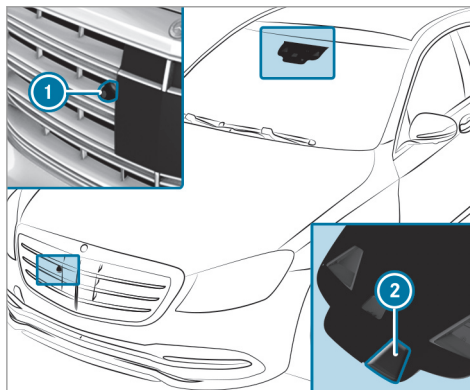

L'assistant de vision de nuit vous aide au moyen d'une caméra ② à reconnaître le tracé de la route ou des obstacles dans l'obscurité. Une image en niveaux de gris de la zone qui se trouve juste devant le véhicule apparaît alors sur

l'écran multifonction. Une caméra infrarouge ① vous aide à détecter les personnes et les animaux.

L'assistant de vision de nuit est uniquement un système d'aide. C'est le conducteur qui est responsable de la distance de sécurité, de la vitesse du véhicule, de l'opportunité de son freinage et du maintien de la voie.

i L'éclairage infrarouge n'étant pas visible à l'œil nu, l'assistant de vision de nuit peut rester activé, même lorsque des véhicules arrivent en sens inverse.

Dans l'obscurité, les phares infrarouges ne s'allument qu'à partir de 5 mph (10 km/h) environ. La visibilité à l'arrêt est par conséquent réduite et ne vous permet pas de contrôler le fonctionnement de l'assistant de vision de nuit.

Limites système

L'assistant de vision de nuit n'est pas en mesure d'afficher les objets situés à proximité immédiate du véhicule (juste devant ou à côté). Il peut arriver que non seulement des personnes ou des

animaux mais aussi des objets soient mis en surbrillance.

Le système peut être perturbé ou ne pas fonctionner dans les conditions suivantes:

- lorsque les conditions de visibilité sont mauvaises (en cas de chutes de neige, de pluie, de brouillard ou d'embruns, par exemple)
- lorsque le pare-brise est encrassé dans la zone de la caméra
- si la caméra est embuée, endommagée ou masquée
- si la caméra infrarouge intégrée dans la calandre est endommagée, encrassée, embuée ou masquée
- dans les virages, en haut ou en bas des côtes
- lorsque la température environnante est élevée

Fonctionnement de la détection de personnes et d'animaux de l'assistant de vision de nuit

L'assistant de vision de nuit peut détecter les personnes sur la base de caractéristiques typi-

ques, telles que la silhouette et la position debout.

Il peut en outre détecter des animaux de grande taille, tels que les cerfs, les vaches ou les chevaux. Les animaux de petite taille, par exemple les chiens ou les chats, ne sont pas détectés.

La détection de personnes et d'animaux est activée automatiquement lorsque les conditions suivantes sont remplies:

- L'assistant de vision de nuit est activé.
- La vitesse actuelle est supérieure à 5 mph (10 km/h).
- Il fait sombre.

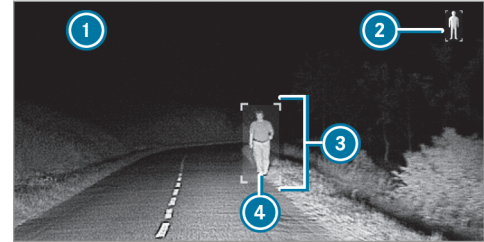

- 1 Affichage de l'assistant de vision de nuit
- 2 Symbole de disponibilité indiquant que la détection des personnes est active
- 3 Mise en évidence
- 4 Personne détectée

Lorsque la détection des personnes est activée, le symbole de disponibilité ② apparaît. Il n'y a pas de symbole spécifique pour les animaux. Les personnes ou les animaux détectés sont mis en évidence par un cadre en couleur.

Activation et désactivation de l'assistant de vision de nuit

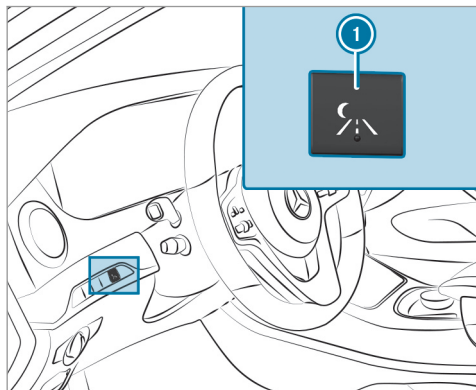

Conditions requises

- Le véhicule a démarré ou le contact est mis.
- Le commutateur d'éclairage se trouve sur **AUTO** ou sur .
- La marche arrière n'est pas engagée.



▶ Appuyez sur la touche .

L'affichage correspondant de l'assistant de vision de nuit apparaît sur l'écran multifonction.

 Les phares infrarouges s'éteignent dès que la vitesse est inférieure à 3 mph (5 km/h). L'image de l'assistant de vision de nuit reste affichée jusqu'à ce qu'elle soit désactivée avec la touche .

Activation et désactivation de la mise en marche automatique

Conditions requises

- La détection des personnes est activée (→ page 269)
- La chaussée n'est pas éclairée.
- La vitesse est d'au moins 37 mph (60 km/h).

Si toutes les conditions sont remplies, l'image de l'assistant de vision de nuit s'affiche automatiquement sur l'écran multifonction dès que des personnes ou des animaux sont détectés.

Système multimédia:

 Véhicule ▶  Assistance ▶ Syst. vision nuit auto.

▶ Activez ou désactivez la fonction.

Fonction Spotlight

La fonction Spotlight est une fonction additionnelle pour l'assistant de vision de nuit. Elle fonctionne en arrière-plan et signale les personnes détectées par quatre brefs clignotements des phares. L'attention du conducteur est ainsi attirée sur les piétons qui arrivent en sens inverse.

Affichage sur le graphique du système d'aide

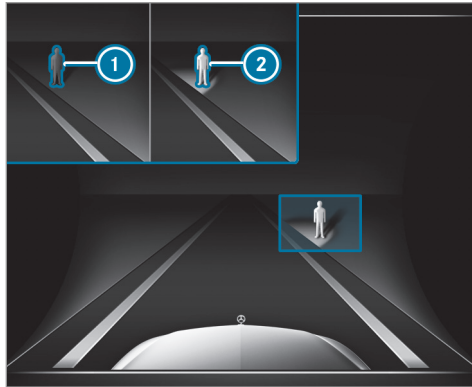

- ① La fonction Spotlight est activée mais n'est pas opérationnelle
- ② La fonction Spotlight est activée et est opérationnelle

Le symbole de personne sur le graphique du système d'aide affiche le statut de la fonction Spotlight. La fonction est activée lorsque le symbole

de la personne est représenté en foncé ①. Si le symbole est représenté en clair ②, les conditions pour la fonction Spotlight sont également réunies.

Limites système

Les animaux ne sont pas signalés par la fonction Spotlight.

La fonction Spotlight n'est pas activée ou seulement de manière limitée dans les conditions suivantes:

- vous circulez en ville
- des personnes se trouvent à proximité d'un véhicule qui circule en sens inverse ou qui vous précède

Activation et désactivation de la fonction Spotlight

Conditions requises

- La détection des personnes est activée (→ page 269)
- La chaussée n'est pas éclairée.
- La vitesse est d'au moins 37 mph (60 km/h).

- L'assistant de feux de route adaptatifs PLUS est activé.

Si toutes les conditions sont remplies, une personne détectée sur ou à proximité de la chaussée est signalée par quatre brefs clignotements des phares.

Système multimédia:

↳ Véhicule ▶  ▶ Réglages éclairage ▶ Fonction spot

▶ Activez ou désactivez la fonction.

Avertisseur d'angle mort et avertisseur d'angle mort actif

Fonctionnement de l'assistant d'angle mort et de l'assistant d'angle mort actif

L'avertisseur d'angle mort surveille au moyen de 2 capteurs radar latéraux orientés vers l'arrière les zones s'étendant jusqu'à 130 ft (40 m) derrière le véhicule et jusqu'à 10 ft (3 m) sur les côtés.

Si, à partir de 8 mph (12 km/h) environ, un véhicule est détecté et entre dans la zone de surveillance de l'environnement immédiat du véhicule,

le voyant d'alerte intégré au rétroviseur extérieur s'allume en rouge.

Si un véhicule se trouve à une distance de sécurité insuffisante dans la zone de surveillance de l'environnement immédiat du véhicule et que vous allumez les clignotants dans la direction correspondante, un signal d'alerte retentit 1 fois. Le voyant rouge d'alerte intégré au rétroviseur extérieur clignote. Si les clignotants restent enclenchés, tous les autres véhicules détectés sont uniquement signalés par le clignotement du voyant rouge d'alerte.

Aucune alerte n'est émise si vous dépassez rapidement un véhicule.

⚠ ATTENTION Risque d'accident alors que l'avertisseur d'angle mort est activé

L'avertisseur d'angle mort ne tient pas compte des véhicules qui s'approchent à une vitesse beaucoup plus élevée que celle de votre véhicule et vous dépassent.

L'avertisseur d'angle mort ne peut donc pas vous alerter dans cette situation.

► Soyez toujours particulièrement attentif aux conditions de circulation et maintenez une distance de sécurité latérale suffisante.

L'assistant d'angle mort et l'assistant d'angle mort actif sont uniquement des systèmes d'aide. Ils ne peuvent pas toujours détecter tous les véhicules et ne sont pas en mesure de remplacer votre vigilance. Maintenez toujours une distance latérale suffisante par rapport aux autres usagers ou aux obstacles qui pourraient se trouver sur la chaussée.

Limites système

Le système peut être limité dans les cas suivants:

- Les capteurs sont encrassés ou masqués.
- Les conditions de visibilité sont mauvaises (en cas de brouillard, de forte pluie, de chutes de neige ou d'embruns, par exemple).
- Des véhicules de largeur réduite, tels que des vélos, se trouvent dans la zone de surveillance.

Le système peut émettre des alertes à tort en présence de glissières de sécurité ou autres séparations. Le système peut interrompre une alerte lorsque vous roulez pendant un certain temps à côté de véhicules de longueur inhabituelle (un camion, par exemple).

Lorsque vous engagez la marche arrière, l'assistant d'angle mort n'est pas opérationnel.

Fonctionnement de l'intervention de freinage (assistant d'angle mort actif)

Si l'assistant d'angle mort actif détecte un risque de collision latérale dans la zone de surveillance, il déclenche une intervention de freinage permettant de corriger la trajectoire. Celle-ci a pour but de vous aider à éviter une collision.

Le système peut effectuer une intervention de freinage permettant de corriger la trajectoire entre 20 mph (30 km/h) et 125 mph (200 km/h) environ.

⚠ ATTENTION Risque d'accident malgré l'intervention de freinage de l'avertisseur d'angle mort actif

L'intervention de freinage permettant de corriger la trajectoire ne peut pas toujours empêcher une collision.

- ▶ Braquez, freinez et accélérez toujours vous-même, en particulier si l'avertisseur d'angle mort actif vous avertit ou freine le véhicule pour corriger sa trajectoire.
- ▶ Maintenez toujours une distance de sécurité latérale suffisante.

⚠ ATTENTION Risque d'accident alors que l'assistant d'angle mort actif est activé

L'assistant d'angle mort actif ne tient pas compte

- des véhicules qui se trouvent dans votre angle mort lorsque vous les dépassez avec une distance latérale réduite

- des véhicules qui s'approchent à une vitesse beaucoup plus élevée que celle de votre véhicule et vous dépassent

Dans ces situations, l'assistant d'angle mort actif ne peut donc pas vous avertir ni intervenir.

- ▶ Soyez toujours particulièrement attentif aux conditions de circulation et maintenez une distance de sécurité latérale suffisante.

L'assistant d'angle mort actif est uniquement un système d'aide. Il ne peut pas toujours détecter tous les véhicules et n'est pas en mesure de remplacer votre vigilance. Maintenez toujours une distance latérale suffisante par rapport aux autres usagers ou aux obstacles qui pourraient se trouver sur la chaussée.

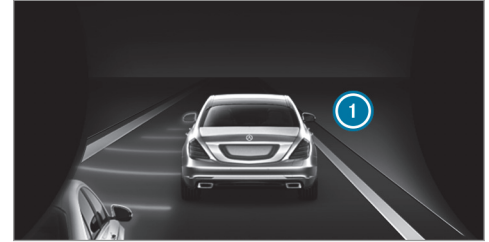

Lorsqu'une intervention de freinage permettant de corriger la trajectoire a lieu, le voyant rouge d'alerte intégré au rétroviseur extérieur clignote et un signal d'alerte retentit. En outre, un affichage ① signalant un risque de collision latérale apparaît sur l'écran multifonction.

Dans de rares cas, le système peut déclencher une intervention de freinage inappropriée. Vous pouvez interrompre cette intervention de freinage en contre-braquant légèrement ou en accélérant.

Limites système

Dans les situations suivantes, soit aucune intervention de freinage permettant de corriger la trajectoire n'a lieu, soit elle est adaptée à la situation de marche:

- Des véhicules ou des obstacles (glissières de sécurité, par exemple) se trouvent des 2 côtés du véhicule.
- Un véhicule arrive en sens inverse et la distance latérale est réduite.
- Vous adoptez un style de conduite sportif (vitesse élevée dans les virages).
- Vous freinez ou accélérez activement.
- Un système de sécurité active intervient (ESP® ou freinage d'urgence assisté actif, par exemple).
- L'ESP® est désactivé.
- Une perte de pression d'un pneu ou un pneu défectueux a été détecté.

Activation et désactivation de l'assistant d'angle mort ou de l'assistant d'angle mort actif

Système multimédia:

↳ Véhicule ▶  Assistance ▶ Avertisseur angle mort

▶ Activez ou désactivez la fonction.

Avertisseur de franchissement de ligne actif

Fonctionnement de l'assistant de franchissement de ligne actif

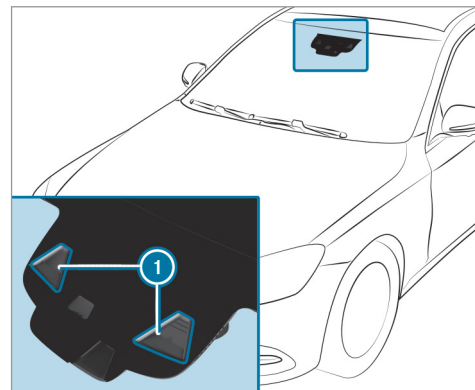

L'assistant de franchissement de ligne actif surveille la zone située devant votre véhicule à l'aide d'une caméra multifonction ①.

Une vibration au niveau du volant vous alerte lorsque les conditions suivantes sont réunies:

- L'assistant de franchissement de ligne actif détecte les marques de délimitation de la voie.
- Une roue avant franchit la marque de délimitation de la voie.

Le déclenchement de l'alerte et le moment de son déclenchement dépendent également de la sensibilité réglée (Standard ou Adaptatif).

L'assistant de franchissement de ligne actif n'est pas en mesure de diminuer le risque d'accident résultant d'une conduite inadaptée ni d'annuler les lois de la physique. Il ne peut pas tenir compte des conditions routières et météorologiques du moment ni des conditions de circulation. L'assistant de franchissement de ligne actif est uniquement un système d'aide. C'est vous qui êtes responsable de la distance de sécurité, de la vitesse du véhicule, de l'opportunité de son freinage et du maintien de la voie.

Véhicules équipés du Pack Trajectoire : si vous franchissez une marque de délimitation de la voie et que vous ne réagissez pas à l'alerte,

une intervention de freinage permettant de revenir sur la voie empruntée peut avoir lieu afin de ramener le véhicule sur la voie d'origine.

Véhicules équipés du Pack Assistance à la conduite ou du Pack Assistance à la conduite Plus : si vous ne réagissez pas à l'alerte, une intervention de freinage permettant de revenir sur la voie empruntée peut avoir lieu afin de ramener le véhicule sur la voie d'origine. Pour que l'intervention de freinage ait également lieu si le système a identifié une ligne discontinue, un véhicule doit être détecté sur la voie de circulation voisine. Les véhicules suivants peuvent être détectés: véhicules qui arrivent en sens inverse, véhicules qui doublent ou véhicules circulant sur une voie parallèle.

Le système peut effectuer une intervention de freinage entre 40 mph (60 km/h) et 120 mph (200 km/h).



Lorsqu'une intervention de freinage permettant de revenir sur la voie empruntée a lieu, l'affichage ❶ apparaît sur l'écran multifonction.

Limites système

Aucune intervention de freinage permettant de revenir sur la voie empruntée ne peut avoir lieu dans les situations suivantes:

- lorsque vous braquez, freinez ou accélérez activement
- lorsque vous avez allumé les clignotants
- lorsqu'un système de sécurité active intervient (ESP®, freinage d'urgence assisté actif ou assistant d'angle mort actif, par exemple)

- lorsque vous adoptez un style de conduite sportif (vitesse élevée dans les virages, fortes accélérations)
- lorsque l'ESP® est désactivé
- lorsqu'une perte de pression d'un pneu ou un pneu défectueux a été détecté et affiché

Le système peut être perturbé ou ne pas fonctionner dans les situations suivantes:

- lorsque les conditions de visibilité sont mauvaises (en cas d'éclairage insuffisant de la chaussée, de fortes alternances d'ombre et de lumière, de pluie, de chutes de neige, de brouillard ou d'embruns, par exemple)
- en cas d'éblouissement par les véhicules qui arrivent en sens inverse, par le soleil ou par des reflets, par exemple
- lorsque le pare-brise est encrassé dans la zone de la caméra multifonction ou que la caméra est couverte de buée, endommagée ou recouverte
- en cas d'absence de marques de délimitation de la voie, de marquage multiple ou équivoque (à proximité de travaux, par exemple)

- lorsque les marques de délimitation de la voie sont usées, sombres ou recouvertes
- lorsque la distance par rapport au véhicule qui précède est trop faible et que les marques de délimitation de la voie ne peuvent par conséquent pas être détectées
- lorsque les marques de délimitation de la voie changent rapidement (lorsque des voies se séparent, se croisent ou se rejoignent, par exemple)
- lorsque la chaussée est très étroite et sinueuse

Véhicules équipés du Pack Assistance à la conduite ou du Pack Assistance à la conduite Plus :

l'assistant de franchissement de ligne actif surveille différentes zones dans les environs du véhicule à l'aide de capteurs radar. Si les capteurs radar dans le pare-chocs arrière sont encrassés ou recouverts de neige, le système peut être perturbé ou ne pas fonctionner. Aucune intervention de freinage permettant de revenir sur la voie empruntée ne peut avoir lieu si un obstacle a été détecté sur la voie que vous empruntez.

Activation de l'assistant de franchissement de ligne actif

▲ ATTENTION Risque d'accident malgré l'alerte émise par l'avertisseur de franchissement de ligne actif

L'intervention de freinage ne permet pas toujours de ramener le véhicule sur sa voie d'origine.

► Braquez, freinez et accélérez toujours vous-même, en particulier si l'avertisseur de franchissement de ligne actif vous avertit ou freine le véhicule pour corriger sa trajectoire.

▲ ATTENTION Risque d'accident malgré l'intervention de l'avertisseur de franchissement de ligne actif

L'avertisseur de franchissement de ligne actif n'est pas en mesure d'apprécier les conditions de circulation ni de détecter les autres usagers. Dans de très rares cas, le système peut déclencher une intervention de

freinage inappropriée (lorsque vous franchissez volontairement une ligne de délimitation de voie continue, par exemple).

Vous pouvez interrompre à tout moment une intervention de freinage en contre-braquant légèrement, par exemple.

- ▶ Maintenez toujours une distance latérale suffisante par rapport aux autres usagers ou aux obstacles qui pourraient se trouver sur la chaussée.

⚠ ATTENTION Risque d'accident alors que l'avertisseur de franchissement de ligne est activé

L'avertisseur de franchissement de ligne n'est pas toujours en mesure de détecter correctement les lignes de délimitation de la voie.

Dans ce cas, l'avertisseur de franchissement de ligne peut

- émettre une alerte à tort
- ne pas vous avertir

- ▶ Soyez toujours particulièrement attentif aux conditions de circulation et maintenez votre véhicule sur sa voie, en particulier en cas d'alerte émise par l'avertisseur de franchissement de ligne actif.

Conditions requises

La vitesse actuelle est supérieure à 40 mph (60 km/h).

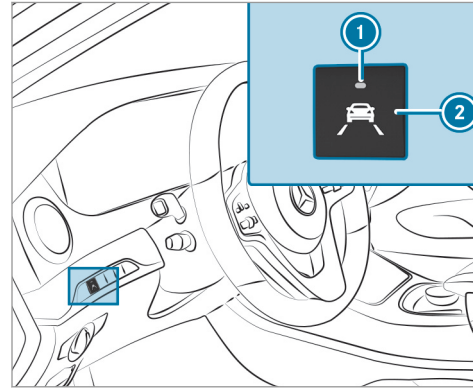

- ▶ Appuyez sur la touche ②. Lorsque le voyant ① s'allume, cela signifie que l'assistant de franchissement de ligne est activé. Si le système détecte des marques de délimitation de la voie, les lignes sur le graphique du système d'aide apparaissent en blanc.

Sensibilité de l'assistant de franchissement de ligne actif

Le réglage Standard ou Adaptatif vous permet d'influer sur le moment où l'alerte par vibrations de l'assistant de franchissement de ligne est émise.

Aucune alerte par vibrations n'est émise avec le réglage Standard ou Adaptatif dans les situations suivantes:

- Vous avez allumé les clignotants.
- Un système de sécurité active intervient (ABS, BAS ou ESP®, par exemple).

En outre, aucune alerte par vibrations n'est émise avec le réglage Adaptatif dans les situations suivantes:

- Le véhicule subit une forte accélération ou, au contraire, une forte décélération.
- Vous braquez activement (lors d'une manœuvre d'évitement ou d'un changement de voie rapide, par exemple).
- Vous coupez un virage serré.

Réglage de la sensibilité de l'assistant de franchissement de ligne actif

Système multimédia:

 Véhicule  Assistance  Assist. trajectoire actif

 Sélectionnez un réglage.

Remarques relatives au remorquage de véhicules

Le véhicule n'est pas conçu pour le montage de dispositifs de remorquage, qui sont utilisés, par exemple, pour le remorquage à plat ou le remorquage avec les quatre roues au sol. Le montage

et l'utilisation de dispositifs de remorquage peut endommager le véhicule. En cas de remorquage ou de tractage d'un véhicule avec des dispositifs de remorquage, un comportement dynamique sûr du véhicule tracteur et du véhicule tracté n'est pas garanti. L'attelage peut se mettre à tanguer. Respectez les méthodes de remorquage autorisées (→ page 465) et les consignes relatives au mode de remorquage avec les deux essieux au sol (→ page 466).

Vue d'ensemble de l'écran pour les instruments

⚠ ATTENTION Risque d'accident en cas de panne de l'écran pour les instruments

Lorsque l'écran pour les instruments est en panne ou en cas de défaut, vous ne pouvez pas détecter des limitations du fonctionnement de systèmes importants pour la sécurité.

La sécurité de fonctionnement de votre véhicule risque d'être compromise.

- ▶ Continuez de rouler prudemment.
- ▶ Faites immédiatement contrôler le véhicule par un atelier qualifié.

Véhicules Mercedes-AMG : tenez compte des remarques qui figurent dans la notice d'utilisation complémentaire. Sinon, vous risquez de ne pas être averti des dangers qui pourraient se présenter.

Véhicules hybrides rechargeables : tenez compte des remarques qui figurent dans la notice d'utilisation complémentaire. Sinon, vous

risquez de ne pas être averti des dangers qui pourraient se présenter.

Si la sécurité de fonctionnement de votre véhicule est compromise, arrêtez immédiatement le véhicule à l'écart de la circulation. Prenez contact avec un atelier qualifié.

Ecran pour les instruments

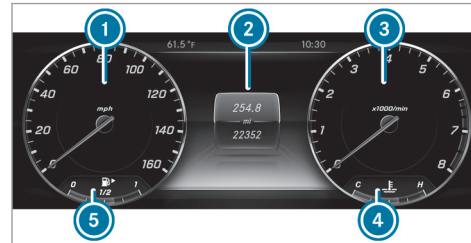

- ① Tachymètre
- ② Ecran multifonction
- ③ Compteur de température

- ④ Affichage de la température du liquide de refroidissement
- ⑤ Niveau de carburant et indicateur de position du bouchon du réservoir
- i L'affichage représenté est un exemple. Au lieu du compte-tours ③, d'autres affichages sont possibles.

Les segments qui s'allument sur le tachymètre ① indiquent le statut des systèmes suivants :

- TEMPOMAT (→ page 222)
- Assistant de régulation de distance DISTRONIC actif (→ page 225)

Véhicules équipés d'un assistant de signalisation routière : les avertissements et les panneaux de signalisation détectés apparaissent sur le tachymètre (→ page 266).

! REMARQUE Dommage au niveau du moteur dû à un régime moteur excessif

Si vous roulez alors que le moteur a atteint la plage de sursrégime, vous allez endommager le moteur.

- ▶ Ne roulez pas lorsque le moteur a atteint la plage de surrégime.

Sur le compte-tours ③, la plage de surrégime est indiquée en rouge. Pour protéger le moteur, l'arrivée de carburant est coupée dès que le régime moteur maximal est atteint.

Dans des conditions de marche normales, l'affichage de la température du liquide de refroidissement ④ peut atteindre 248 °F (120 °C).

⚠ ATTENTION Risque de brûlure lors de l'ouverture du capot moteur



Si vous ouvrez le capot moteur après que le moteur a subi une surchauffe ou après un incendie dans le compartiment moteur, vous pouvez entrer en contact avec des gaz brûlants ou d'autres ingrédients et lubrifiants qui s'échappent.

- ▶ Avant d'ouvrir le capot moteur, laissez refroidir le moteur ayant subi une surchauffe.

- ▶ Dans le cas d'un incendie dans le compartiment moteur, laissez le capot moteur fermé et prévenez les pompiers.

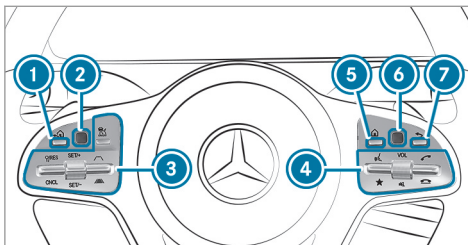
Vue d'ensemble des touches du volant



- ①  Touche Retour/Home de l'ordinateur de bord
- ②  Touch-Control de l'ordinateur de bord
- ③  Groupe de touches pour la commande du TEMPOMAT ou de l'assistant de régulation de distance DISTRONIC actif

- ④  Groupe de touches pour la commande du système multimédia:



 LINGUATRONIC ou commande vocale

 Affichage des favoris

VOL: sélecteur, réglage du volume sonore ou désactivation du son 

 Lancement/prise d'un appel

 Refus d'un appel/fin de communication

- ⑤  Affichage de l'écran d'accueil
- ⑥  Touch-Control du système multimédia
- ⑦  Touche Retour

Utilisation de l'ordinateur de bord

⚠ ATTENTION Les systèmes d'information et les appareils de communication risquent de détourner votre attention

L'utilisation de systèmes d'information et d'appareils de communication intégrés au véhicule pendant la marche pourrait détourner votre attention de la circulation. Vous ris-

quez en outre de perdre le contrôle du véhicule.

- ▶ N'utilisez ces appareils que si les conditions de circulation le permettent.
- ▶ Si ce n'est pas le cas, arrêtez-vous en tenant compte des conditions de circulation et procédez à des entrées dans le système uniquement lorsque le véhicule est à l'arrêt.

Lorsque vous utilisez l'ordinateur de bord, tenez compte des dispositions légales en vigueur dans le pays où vous vous trouvez.

- ❗ Les messages de l'ordinateur de bord apparaissent sur l'écran multifonction (→ page 282).

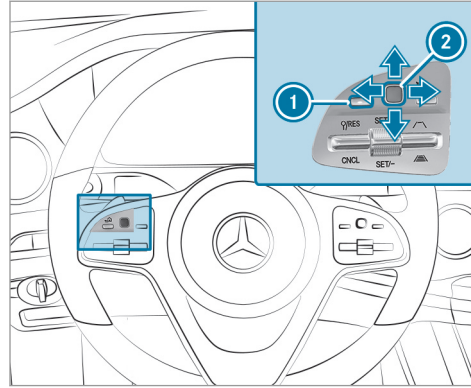

L'utilisation de l'ordinateur de bord s'effectue par l'intermédiaire du Touch-Control gauche ② et de la touche Retour/Home qui se trouve à gauche ①.

Les menus suivants sont disponibles:

- Maintenance
- Assistance
- Trajet

- Navi
- Radio
- Médias
- Téléphone
- HUD
- Design

Vous pouvez afficher les menus par l'intermédiaire de la barre de menus sur l'écran multifonction.

- ▶ **Affichage de la barre de menus** : appuyez une ou plusieurs fois sur la touche Retour qui se trouve à gauche ①.

- ❗ **Véhicules sans assistant de régulation de distance DISTRONIC actif** : la touche  vous permet d'afficher la barre de menus de l'ordinateur de bord.



- ▶ **Navigation à l'intérieur de la barre de menus** : balayez du doigt vers la gauche ou vers la droite sur le Touch-Control gauche ②.
- ▶ **Affichage d'un menu ou confirmation de la sélection** : appuyez sur le Touch-Control gauche ②.
- ▶ **Navigation à l'intérieur des affichages ou des listes du menu** : balayez du doigt vers le haut ou vers le bas sur le Touch-Control gauche ②.
- ▶ **Affichage d'un sous-menu ou confirmation de la sélection** : appuyez sur le Touch-Control gauche ②.





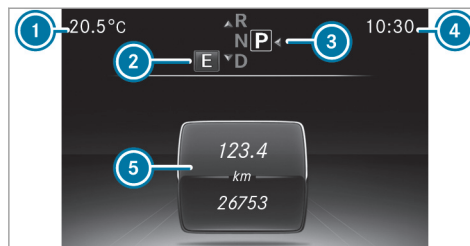

- ▶ **Sortie d'un sous-menu** : appuyez sur la touche Retour qui se trouve à gauche ①.

Vue d'ensemble des affichages sur l'écran multifonction



- ① Température extérieure
 - ② Programme de conduite
 - ③ Position de la boîte de vitesses
 - ④ Heure
 - ⑤ Champ d'affichage
- ① La position des affichages diffère de celle présentée ici.

Autres affichages sur l'écran multifonction:

- ↑ Recommandation de rapport (→ page 198)
-  Assistant de stationnement actif activé
-  Assistant de stationnement PARKTRONIC désactivé
-  TEMPOMAT(→ page 222)
-  Assistant de régulation de distance DISTRONIC actif (→ page 225)
-  Assistant directionnel actif (→ page 232)
-  Fonction HOLD (→ page 239)
-  Assistant de feux de route adaptatifs (→ page 164)

Réglage de l'éclairage des instruments

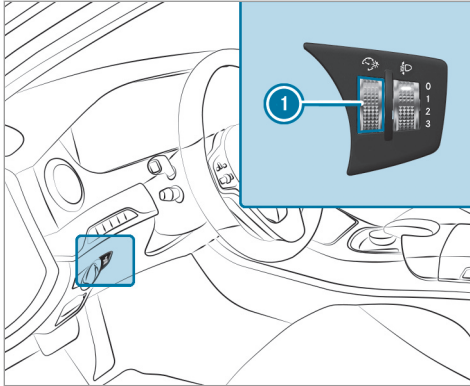

- ▶ Tournez le variateur de luminosité ❶ vers le haut ou vers le bas.
L'éclairage de l'écran pour les instruments et des éléments de commande dans l'habitacle est réglé.

Menus et sous-menus

Affichage des fonctions dans le menu Maintenance de l'ordinateur de bord

Ordinateur de bord:

↳ Maintenance

- ▶ **Sélection d'une fonction :** balayez du doigt vers le haut ou vers le bas sur le Touch-Control gauche.

- ▶ Appuyez sur le Touch-Control gauche.

Fonctions du menu Maintenance:

- Mémoire des messages (→ page 524)
- **Pneus:**
 - Contrôle de la pression de pneu à l'aide du système de contrôle de la pression des pneus (→ page 482)
 - Redémarrage du système de contrôle de la pression des pneus (→ page 483)
- **ASSYST PLUS:** affichage de l'échéance de maintenance (→ page 431)

Affichage du graphique du système d'aide

Ordinateur de bord:

↳ Assistance

- ❶ Lorsque vous avez sélectionné le style **Classique**, vous pouvez afficher les contenus du menu Graphique syst. aide dans la partie gauche de l'écran pour les instruments.



Les affichages suivants sont disponibles dans le menu Graphique syst. aide:

- Graphique du système d'aide
- Degré d'attention (→ page 264)

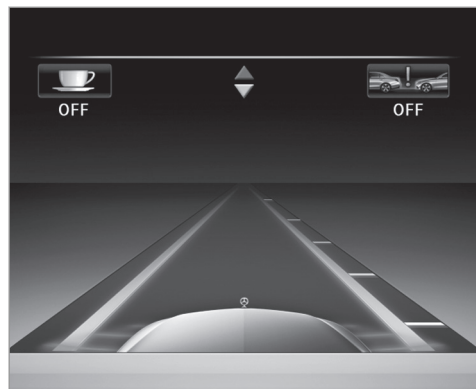
- ▶ **Commutation entre les affichages :** balayez du doigt vers le haut ou vers le bas sur le Touch-Control gauche.



Affichages d'état dans le graphique du système d'aide:

-  : ATTENTION ASSIST désactivé
-  : freinage d'urgence assisté actif désactivé
- Marques de délimitation de la voie en clair: l'assistant de franchissement de ligne actif est engagé.

- Marques de délimitation de la voie en vert: l'assistant de franchissement de ligne actif est activé.
- Ondes radar grises à côté du véhicule: l'assistant d'angle mort est engagé.
- Ondes radar vertes à côté du véhicule: l'assistant d'angle mort est activé.
- Affichages de l'assistant de régulation de distance DISTRONIC actif (→ page 225)

Affichage des affichages du menu Trajet

Ordinateur de bord:

 Trajet

-  Lorsque vous avez sélectionné le style **Classique**, vous pouvez afficher les contenus du menu Graphique syst. aide dans la partie gauche de l'écran pour les instruments.

 **Sélection d'un affichage** : balayez du doigt vers le haut ou vers le bas sur le Touch-Control gauche.

Affichages dans le menu **Trajet**:

- Affichage standard

- Autonomie et consommation actuelle de carburant
Pour certaines motorisations, un affichage de récupération apparaît également. S'il ne reste presque plus de carburant dans le réservoir de carburant, l'autonomie approximative est remplacée par un symbole représentant un véhicule en ravitaillement.
- Affichage ECO (→ page 193)
- Données statistiques [Depuis départ](#) et [Depuis remise 0](#)
- Tachymètre numérique
-  Le tachymètre numérique apparaît uniquement avec les styles **Sportif** et **Supersport**.



Affichage standard (exemple)

- ① Distance journalière parcourue
- ② Distance totale parcourue



Données statistiques (exemple)

- ① Distance totale parcourue
- ② Temps de trajet
- ③ Vitesse moyenne
- ④ Consommation moyenne de carburant

Remise à zéro des valeurs dans le menu **Trajet** de l'ordinateur de bord

Ordinateur de bord:

↪ **Trajet**

- ① Le nom du menu principal affiché peut différer. Par conséquent, tenez compte de la vue

d'ensemble des menus correspondant à l'écran pour les instruments (→ page 280).

Vous pouvez remettre à zéro les valeurs des fonctions suivantes:

- Distance journalière parcourue
- Données statistiques «Depuis départ» et «Depuis remise à zéro»
- Affichage ECO

- ▶ **Sélection de la fonction qui doit être remise à zéro** : balayez du doigt vers le haut ou vers le bas sur le Touch-Control gauche.
- ▶ Appuyez sur le Touch-Control gauche.
- ▶ Sélectionnez **Oui**.
- ▶ Appuyez sur le Touch-Control gauche.

Si vous appuyez longuement sur le Touch-Control gauche, la fonction est immédiatement remise à zéro.

Affichage des messages de navigation dans l'ordinateur de bord

Ordinateur de bord:

→ Navi



Aucune manœuvre annoncée (exemple)

- ① Distance à parcourir jusqu'à la prochaine destination
- ② Heure d'arrivée probable
- ③ Distance à parcourir jusqu'à la prochaine manœuvre
- ④ Route actuelle



Manœuvre annoncée (exemple)

- ① Route à emprunter
- ② Distance à parcourir avant la manœuvre
- ③ Symbole indiquant la manœuvre
- ④ Voie recommandée et voie supplémentaire apparaissant lors de la manœuvre (blanc)
- ⑤ Voie possible
- ⑥ Voie à éviter (gris foncé)

Autres affichages possibles dans le menu Navi:

- **Calculer le nouvel itinéraire** ou **Calcul de l'itinéraire...**: le système calcule un nouvel itinéraire.

- **Route inconnue**: la route est inconnue, par exemple une route nouvellement construite.
- **Pas d'itinéraire**: aucun itinéraire ne peut être calculé pour la destination sélectionnée.
- : vous êtes arrivé à destination ou vous avez atteint une destination intermédiaire.

▶ **Sortie du menu** : appuyez sur la touche Retour qui se trouve à gauche.

Dans le menu Navi, vous pouvez lancer la navigation jusqu'à l'une des dernières destinations:

▶ Appuyez sur le Touch-Control gauche.

▶ **Sélection de la destination** : balayez du doigt vers le haut ou vers le bas sur le Touch-Control gauche.

▶ Appuyez sur le Touch-Control gauche. Le guidage est lancé.

Si un guidage était activé auparavant, un message vous demande s'il doit être désactivé.

▶ Sélectionnez **Oui**.

▶ Appuyez sur le Touch-Control gauche. Le guidage est lancé.

Sélection de la station radio par l'intermédiaire de l'ordinateur de bord

Ordinateur de bord:

↳ Radio



- ① Plage de fréquences
- ② Stations
- ③ Nom du titre
- ④ Nom de l'interprète

Lorsque vous sélectionnez une chaîne/station dans la mémoire des chaînes/stations, la position mémoire s'affiche à côté du nom de la station. Lorsque vous sélectionnez une chaîne/station mémorisée dans la plage de fréquences,

un astérisque s'affiche à côté du nom de la station.

▶ **Sélection des stations radio** : balayez du doigt vers le haut ou vers le bas sur le Touch-Control gauche.

Sélection d'une plage de fréquences ou de la liste des stations en mémoire

▶ Appuyez sur le Touch-Control gauche.

▶ **Sélection d'une plage de fréquences ou de la liste des stations en mémoire** : balayez du doigt vers le haut ou vers le bas sur le Touch-Control gauche.

▶ Appuyez sur le Touch-Control gauche.

Commande de la lecture de médias par l'intermédiaire de l'ordinateur de bord

Ordinateur de bord:

↳ Médias

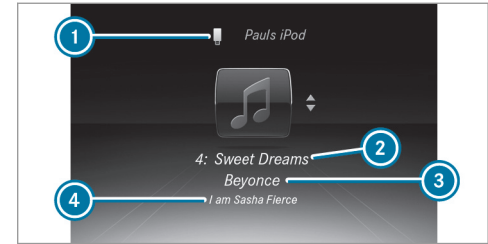

- ① Source média
- ② Titre en cours de lecture et numéro de titre
- ③ Nom de l'interprète
- ④ Nom de l'album

▶ **Changement de titre dans la source média active** : balayez du doigt vers le haut ou vers le bas sur le Touch-Control gauche.

Changement de source média

- ▶ Appuyez sur le Touch-Control gauche.
- ▶ **Sélection d'une source média** : balayez du doigt vers le haut ou vers le bas sur le Touch-Control gauche.
- ▶ Appuyez sur le Touch-Control gauche.

Composition d'un numéro de téléphone par l'intermédiaire de l'ordinateur de bord

Conditions requises

- Le téléphone portable est raccordé au système multimédia.

Ordinateur de bord:

→ Téléphone

⚠ ATTENTION Les systèmes d'information et les appareils de communication risquent de détourner votre attention

L'utilisation de systèmes d'information et d'appareils de communication intégrés au véhicule pendant la marche pourrait détour-

ner votre attention de la circulation. Vous risquez en outre de perdre le contrôle du véhicule.

- ▶ N'utilisez ces appareils que si les conditions de circulation le permettent.
- ▶ Si ce n'est pas le cas, arrêtez-vous en tenant compte des conditions de circulation et procédez à des entrées dans le système uniquement lorsque le véhicule est à l'arrêt.

Si vous souhaitez téléphoner alors que vous conduisez, tenez compte des dispositions légales en vigueur dans le pays où vous vous trouvez. Les dernières communications téléphoniques (numéros composés, appels reçus et appels manqués) sont affichées dans le menu **Téléphone**.

- ▶ **Sélection d'un numéro de téléphone** : balayez du doigt vers le haut ou vers le bas sur le Touch-Control gauche.



- ▶ Appuyez sur le Touch-Control gauche.
Lorsqu'un seul numéro de téléphone est mémorisé pour l'entrée : le numéro de téléphone est composé.
- ▶ **Lorsque plusieurs numéros de téléphone sont mémorisés pour l'entrée** : balayez du doigt vers le haut ou vers le bas sur le Touch-Control gauche pour sélectionner le numéro souhaité.
- ▶ Appuyez sur le Touch-Control gauche. Le numéro de téléphone est composé.



L'affichage des numéros composés peut être remplacé par les affichages suivants:

- **Veillez patienter...**: l'application est démarrée. Si aucune connexion Bluetooth® n'est établie avec le téléphone portable, le menu permettant d'autoriser et de raccorder un téléphone portable apparaît sur le système multimédia (→ page 362).
- **Importation des contacts...**: les contacts du téléphone portable ou d'un support de données sont importés.

Prise d'un appel ou refus d'un appel

Si vous recevez un appel, un message **Appel entrant** - apparaît dans l'affichage tête haute.

- ▶ Balayez du doigt vers le haut ou vers le bas sur le Touch-Control gauche et sélectionnez  (prise de l'appel) ou  (refus de l'appel).
- ▶ Appuyez sur le Touch-Control gauche.

Vous pouvez également prendre l'appel ou le refuser par l'intermédiaire de la touche  ou de la touche  du volant.

Réglages de l'affichage tête haute dans l'ordinateur de bord

Ordinateur de bord:

↳ HUD

Les caractéristiques suivantes de l'affichage tête haute peuvent être réglées:

- Position
- Luminosité
- Infos affichées

- ▶ **Sélection d'un affichage** : balayez du doigt vers le haut ou vers le bas sur le Touch-Control gauche.
- ▶ Appuyez sur le Touch-Control gauche.
- ▶ **Réglage de la valeur** : balayez du doigt vers le haut ou vers le bas sur le Touch-Control gauche.
- ▶ Appuyez sur le Touch-Control gauche.

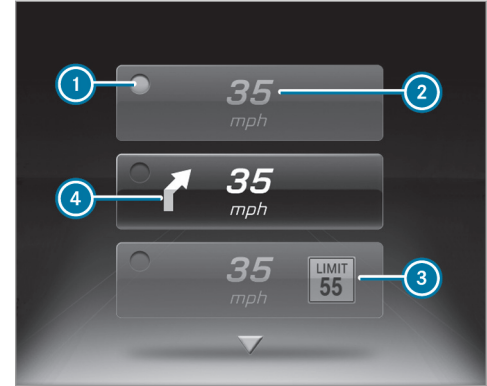

- ① Réglage actuellement sélectionné
- ② Tachymètre numérique
- ③ Assistant de signalisation routière
- ④ Affichages de navigation

Réglage du style

Ordinateur de bord:

↳ Design

- ① Cette fonction est uniquement disponible sur les véhicules équipés d'un poste de conduite Widescreen.

Vous pouvez sélectionner les styles suivants:

- Sportif
- Classique
- Progressif

- ▶ **Sélection d'un style** : balayez du doigt vers le haut ou vers le bas sur le Touch-Control gauche.
- ▶ Appuyez sur le Touch-Control gauche. L'écran pour les instruments s'affiche dans le style sélectionné.

Affichage tête haute

Fonctionnement de l'affichage tête haute

Véhicules Mercedes-AMG : tenez compte des remarques qui figurent dans la notice d'utilisa-

tion complémentaire. Sinon, vous risquez de ne pas être averti des dangers qui pourraient se présenter.

L'affichage tête haute projette des informations du système de navigation, des systèmes d'assistance à la conduite et quelques messages d'alerte au-dessus du poste de conduite, dans le champ de vision du conducteur.

Contenus d'affichage

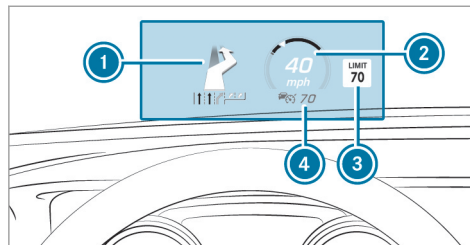

- ① Messages de navigation
- ② Vitesse actuelle

- ③ Avertissements et panneaux de signalisation détectés
- ④ Vitesse réglée dans le système d'assistance à la conduite (par exemple TEMPOMAT)

Si vous recevez un appel, un message  Appel entrant apparaît dans l'affichage tête haute.

Limites système

La visibilité est influencée par les conditions suivantes:

- Position du siège
 - Réglage de la position de l'image
 - Luminosité ambiante
 - Chaussée mouillée
 - Objets qui se trouvent sur le cache d'écran
 - Polarisation des lunettes de soleil
- ① En cas de rayonnement solaire extrême, il se peut que certaines parties de l'affichage s'estompent. Vous pouvez annuler ce processus en désactivant puis en réactivant l'affichage tête haute.

Mise en marche et arrêt de l'affichage tête haute

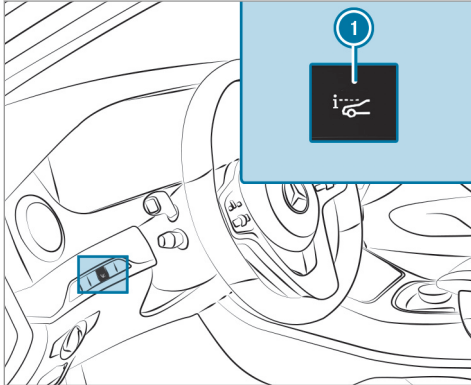

► Appuyez sur la touche ①.

Remarques relatives à la sécurité de fonctionnement

⚠ ATTENTION Les systèmes d'information et les appareils de communication risquent de détourner votre attention

L'utilisation de systèmes d'information et d'appareils de communication intégrés au véhicule pendant la marche pourrait détourner votre attention de la circulation. Vous risquez en outre de perdre le contrôle du véhicule.

- ▶ N'utilisez ces appareils que si les conditions de circulation le permettent.
- ▶ Si ce n'est pas le cas, arrêtez-vous en tenant compte des conditions de circulation et procédez à des entrées dans le système uniquement lorsque le véhicule est à l'arrêt.

⚠ ATTENTION La manipulation d'appareils de communication mobiles pendant la marche détourne votre attention de la circulation.

La manipulation d'appareils de communication mobiles pendant la marche détourne votre attention de la circulation. Vous risquez en outre de perdre le contrôle du véhicule.

- ▶ Manipulez ces appareils uniquement lorsque le véhicule est à l'arrêt.

Pour votre propre sécurité, respectez impérativement les remarques suivantes lors de l'utilisation des appareils de communication mobiles et en particulier de votre système de commande vocale:

- Tenez compte des dispositions légales en vigueur dans le pays dans lequel vous vous trouvez.
- N'utilisez des appareils de communication mobiles et votre système de commande vocale pendant la marche que lorsque les conditions de circulation le permettent. Sinon, cela pourrait détourner votre attention

de la circulation et vous risquez de provoquer un accident et d'être blessé ou de blesser d'autres personnes.

- Si vous utilisez le système de commande vocale dans une situation d'urgence, votre voix pourrait se modifier et votre communication téléphonique, par exemple pour un appel d'urgence, pourrait donc être retardée inutilement.
- Familiarisez-vous avec les fonctions du système de commande vocale avant de prendre la route.

Utilisation

Vue d'ensemble de l'utilisation par l'intermédiaire du volant multifonction

Le LINGUATRONIC est opérationnel environ 30 secondes après avoir mis le contact.

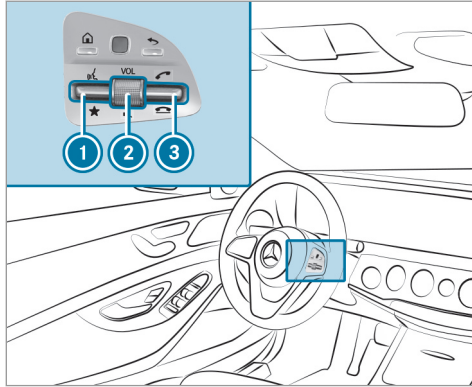

- ① Actionnement de la touche vers le haut: démarrage du LINGUATRONIC
- ② Pression sur le sélecteur: désactivation et activation du son (arrêt du LINGUATRONIC)
Rotation du sélecteur vers le haut ou vers le bas: augmentation ou diminution du volume sonore

- ③ Actionnement de la touche vers le haut: lancement/prise d'un appel
Actionnement de la touche vers le bas: refus d'un appel/fin de communication (arrêt du LINGUATRONIC)

Dialogue interactif avec le LINGUATRONIC

- ▶ **Démarrage ou poursuite du dialogue :** actionnez la touche du volant multifonction vers le haut. Vous pouvez utiliser une commande vocale après un signal sonore.
- ▶ **Correction de l'entrée :** utilisez la commande vocale «Corriger».
- ▶ **Sélection d'une entrée de la liste de sélection :** indiquez le numéro de l'écran ou énoncez le contenu de l'entrée.
- ▶ **Navigation à l'intérieur de la liste de sélection :** utilisez les commandes vocales «Page suivante» ou «Page précédente».
- ▶ **Interruption du dialogue :** utilisez la commande vocale «Pause».

- ▶ **Annulation du dialogue :** utilisez la commande vocale «Quitter».

Fonctions utilisables

Le système de commande vocale LINGUATRONIC vous permet, en fonction de l'équipement, d'utiliser les systèmes suivants:

- Téléphone
- SMS
- Navigation
- Carnet d'adresses
- Radio
- Audio (carte mémoire, interface média, USB et mode Bluetooth® Audio)
- Véhicule

Vue d'ensemble des types de commandes vocales

Les commandes vocales peuvent appartenir à l'une des catégories suivantes:

- Les **commandes vocales globales** peuvent être énoncées à tout moment et indépendamment de l'application actuelle, par exemple les commandes vocales Naviguer vers, Appeler ou SMS à.
- Les **commandes vocales spécifiques à une application** sont disponibles uniquement pour l'application active.

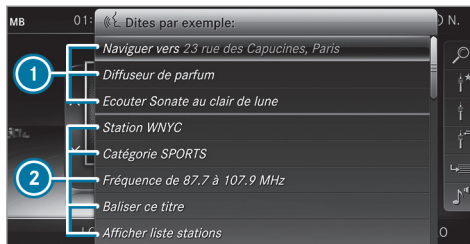

- ① Commandes vocales globales
- ② Commandes vocales spécifiques à une application

Outre l'application active affichée sur l'écran, des exemples de commandes vocales globales et les commandes vocales spécifiques à l'application correspondantes sont affichées sur un téléprompteur. Cela facilite l'entrée et la commande interactive. Vous pouvez faire défiler la liste ou en sélectionner un élément par l'intermédiaire du système de commande vocale ou du sélecteur/pavé tactile.

Fonctions de l'entrée de chiffres

- Les chiffres de zéro à neuf sont autorisés.
- Les numéros de téléphone peuvent être entrés chiffre par chiffre.

Informations relatives à la langue réglée

Vous pouvez changer la langue du LINGUATRONIC en changeant le réglage de la langue système. Si la langue système réglée n'est pas prise en charge par le LINGUATRONIC, l'anglais est sélectionné automatiquement.

Les langues disponibles pour le LINGUATRONIC sont l'anglais, le français, le portugais et l'espagnol.

Utilisation judicieuse du LINGUATRONIC

Fonctions d'aide vocale

Pour obtenir des informations et de l'aide:

- **Pour une utilisation optimale** : utilisez la commande vocale «Aide commande vocale».

- **Pour une application active** : actionnez la touche  du volant multifonction vers le haut et utilisez la commande vocale «Aide».
- **Pour la suite du dialogue** : utilisez la commande vocale «Aide» pendant un dialogue.
- **Pour un système donné** : utilisez la commande vocale pour le système souhaité, par exemple «Aide téléphone».

Recommandations pour une amélioration de la qualité vocale

Le LINGUATRONIC ne vous comprend pas:

- Utilisez le LINGUATRONIC uniquement depuis le siège conducteur.
- Énoncez les commandes vocales de manière continue et distincte, mais sans exagérer les intonations.
- Réduisez les bruits parasites importants (soufflante, par exemple) lorsque vous énoncez une commande vocale.
- Lors de la mémorisation d'une entrée vocale, prononcez-la de la même manière à chaque fois.

Une entrée vocale du carnet d'adresses n'est pas reconnue:

- Créez uniquement des entrées judicieuses dans le carnet d'adresses du système/téléphone portable, par exemple en veillant à ce que le nom et le prénom figurent dans les bons champs.
- N'utilisez pas d'abréviations, d'espaces inutiles ni de caractères spéciaux.

Une entrée de la liste des stations n'est pas reconnue:

- Utilisez la commande vocale «Lire à voix haute liste stations».

Commandes vocales importantes

Vue d'ensemble des commandes vocales de commutation

Les commandes vocales de commutation peuvent être utilisées pour ouvrir certaines applications. La sélection de commandes vocales peut être utilisée indépendamment de l'application actuellement active.

Commandes vocales de commutation

Commande vocale	Fonction
Navigation	Commutation sur le mode Navigation
Carte	Commutation sur la représentation de la carte
Carnet d'adresses	Commutation sur le carnet d'adresses
Téléphone	Commutation sur le mode Téléphone
SMS	Commutation sur les SMS
Radio	Commutation sur le mode Radio
Média	Commutation sur le mode Médias
USB	Commutation sur l'interface USB
Carte mémoire	Commutation sur la carte mémoire
Application Internet <nom>	Lancement d'une application en ligne Mercedes-Benz. Un affichage unique par voie tactile est requis avant l'utilisation.
Mercedes-Benz Apps	Commutation sur Mercedes-Benz Apps
Connect	Commutation sur le mode Internet

Commande vocale	Fonction
Menu Véhicule	Commutation sur les réglages véhicule
Menu Réglages système	Commutation sur les réglages système

Vue d'ensemble des commandes vocales pour le système de navigation

Les commandes vocales pour le système de navigation vous permettent d'entrer des destinations spéciales ou des adresses normales et

d'effectuer directement des réglages importants pour le système de navigation.

Commandes vocales pour le système de navigation

Commande vocale	Fonction
Naviguer vers <adresse/POI/contact>	Recherche universelle de destinations de tous types. Une recherche dans les contacts du carnet d'adresses, dans la base de données du système de navigation et sur Internet (destinations spéciales) est en outre déclenchée. L'ordre dans lequel les données sont énoncées, par exemple ville, rue ou numéro de maison, est libre.
Adresse en <pays>	Entrée d'une destination dans un pays souhaité (adresse en France, par exemple)
Domicile	Lancement de la navigation vers l'adresse de domicile
Travail	Lancement de la navigation vers le lieu de travail

Commande vocale	Fonction
Destination spéciale <POI>	Entrée d'une destination spéciale (Porte de Brandebourg, par exemple). Une recherche dans la base de données du système de navigation et sur Internet est en outre déclenchée.
Recherche de POI en ligne <POI>	Déclenchement de la recherche d'une destination spéciale exclusivement sur Internet
Naviguer vers contact <nom>	Entrée d'une destination pour un contact dans le carnet d'adresses
Entrer pays Entrer localité Entrer quartier Entrer rue Entrer carrefour Entrer numéro de rue Entrer code postal	Entrée du pays/de la localité/du quartier/de la rue/du carrefour/du numéro de rue/du code postal
Restaurant à proximité Parking à proximité Aire de repos avec toilettes à proximité Station-service à proximité	Recherche de restaurants, de possibilités de stationnement, d'aires de repos avec toilettes et de stations-services à proximité

Commande vocale	Fonction
Restaurants sur l'itinéraire Parkings sur l'itinéraire Aires de repos avec toilettes sur l'itinéraire Stations-service sur l'itinéraire	Recherche de restaurants, de possibilités de stationnement, d'aires de repos avec toilettes et de stations-service sur l'itinéraire
Restaurants sur le lieu de destination Parkings sur le lieu de destination Aires de repos avec toilettes sur le lieu de destination Stations-service sur le lieu de destination	Recherche de restaurants, de possibilités de stationnement, d'aires de repos avec toilettes et de stations-service sur le lieu de destination
Dernières destinations	Sélection d'une destination dans la liste des dernières destinations entrées
Autres itinéraires	Activation du guidage pour un autre itinéraire
Lancer guidage	Lancement du guidage après avoir entré une destination valable
Interrompre guidage	Interruption du guidage
Activer guidage vocal Désactiver guidage vocal	Activation et désactivation des messages vocaux du guidage

Commande vocale	Fonction
Activer carte du trafic Désactiver carte du trafic	Activation et désactivation de la carte routière
Activer symboles de destinations spéciales Désactiver symboles de destinations spéciales	Activation ou désactivation de l'affichage des symboles de destinations spéciales sur la carte

Vue d'ensemble des commandes vocales pour le téléphone

Les commandes vocales pour le téléphone vous permettent de téléphoner ou de consulter le carnet d'adresses.

Commandes vocales pour le téléphone

Commande vocale	Fonction
Appeler <nom>	Lancement d'un appel téléphonique. Tous les noms du carnet d'adresses sont disponibles.
Rechercher contact <nom>	Recherche et affichage d'un contact. Tous les noms du carnet d'adresses sont disponibles.
Numéros composés	Affichage des derniers appels
Rappeler	Composition du dernier numéro appelé

Vue d'ensemble des commandes vocales pour le mode Radio

Vous pouvez utiliser les commandes vocales pour la radio même lorsque l'application radio fonctionne en arrière-plan.

Commandes vocales pour le mode Radio

Commande vocale	Fonction
Station <nom>	Sélection d'une station pouvant être reçue ou mémorisée
<Fréquence>	Entrée directe d'une fréquence
Station suivante	Commutation sur la prochaine station disponible
Station précédente	Commutation sur la station précédente
Enregistrer station	La station est mémorisée dans la liste des stations
Afficher liste stations	Affichage du nom de toutes les stations pouvant être reçues
Lire à voix haute liste stations	Ecoute du nom de toutes les stations pouvant être reçues
Activer infos trafic Désactiver infos trafic	Activation et désactivation des informations routières
Activer infos radio Désactiver infos radio	Activation et désactivation des informations sur la station actuelle

Vue d'ensemble des commandes vocales pour le lecteur de médias

Vous pouvez utiliser les commandes vocales pour le lecteur de médias même lorsque le lecteur de médias fonctionne en arrière-plan.

Commandes vocales pour le lecteur de médias

Commande vocale	Fonction
Ecouter <titre> Ecouter <album> Ecouter <artiste> Ecouter <compositeur> Ecouter <genre> Ecouter <liste de lecture>	Vous pouvez énoncer pour la recherche tous les titres, albums, interprètes, compositeurs, genres musicaux ou listes de lecture disponibles.
Recherche de fichiers multimédias <titre> Recherche de fichiers multimédias <album> Recherche de fichiers multimédias <artiste> Recherche de fichiers multimédias <compositeur> Recherche de fichiers multimédias <genre> Recherche de fichiers multimédias <liste de lecture>	Vous pouvez énoncer pour la recherche tous les titres, albums, interprètes, compositeurs, genres musicaux ou listes de lecture disponibles.

Commande vocale	Fonction
Afficher tous les albums Afficher tous les artistes Afficher tous les compositeurs Afficher tous les genres Afficher tous les titres Afficher toutes les listes de lecture	Les albums, interprètes, compositeurs, genres musicaux, titres ou listes de lecture existants sont recherchés.
Titre suivant	Sélection du titre suivant
Titre précédent	Sélection du titre précédent
Activer lecture aléatoire Désactiver lecture aléatoire	Activation et désactivation de la lecture aléatoire

Vue d'ensemble des commandes vocales pour les messages

Les commandes vocales pour les messages vous permettent de créer, de modifier et d'écouter des SMS.

Commandes vocales pour les messages

Commande vocale	Fonction
SMS à <nom>	Création d'un message. Tous les noms du carnet d'adresses sont disponibles.
Répondre	Réponse à un message
Transférer SMS	Transfert d'un message

Vue d'ensemble des commandes vocales pour le véhicule

Les commandes vocales pour le véhicule vous permettent d'afficher directement les menus correspondants pour les réglages du véhicule.

Commandes vocales pour le véhicule

Commande vocale	Fonction
Menu Eclairage d'ambiance	Affichage des réglages de l'éclairage d'ambiance
Eclairage d'ambiance bleu	Commutation de l'éclairage d'ambiance sur bleu
Menu Affichage et design	Affichage des réglages de l'écran
Menu Assistance	Affichage des réglages des systèmes d'aide
Menu Diffuseur de parfum	Affichage des réglages du parfumeur d'ambiance

Commande vocale	Fonction
Flux d'énergie	Affichage des réglages du flux d'énergie
Ionisation de l'air	Affichage des réglages de l'ionisation
Menu Climatisation	Affichage des réglages de la climatisation
Activer climatisation automatique côté conducteur	Mise en marche de la climatisation automatique du côté conducteur
Menu Eclairage	Affichage des réglages de l'éclairage
Menu Massage	Affichage des réglages de massage
Activer massage siège conducteur	Activation de la fonction massage du siège conducteur
Désactiver massage siège conducteur	Désactivation de la fonction massage du siège conducteur
Température extérieure	Affichage de la température extérieure
Données du moteur	Affichage des données du moteur
Menu Sièges	Affichage des réglages de siège
Régler chauffage du siège passager à 2	Réglage du chauffage du siège passager sur le niveau 2

306 LINGUATRONIC

Commande vocale	Fonction
Menu Consommation	Affichage de la consommation
Données du véhicule	Affichage des données du véhicule

Vue d'ensemble et utilisation

Vue d'ensemble du système multimédia

⚠ ATTENTION Les systèmes d'information et les appareils de communication risquent de détourner votre attention

L'utilisation de systèmes d'information et d'appareils de communication intégrés au véhicule pendant la marche pourrait détourner votre attention de la circulation. Vous risquez en outre de perdre le contrôle du véhicule.

- ▶ N'utilisez ces appareils que si les conditions de circulation le permettent.
- ▶ Si ce n'est pas le cas, arrêtez-vous en tenant compte des conditions de circulation et procédez à des entrées dans le système uniquement lorsque le véhicule est à l'arrêt.

Lorsque vous utilisez le système multimédia, tenez compte des dispositions légales en vigueur dans le pays dans lequel vous vous trouvez.

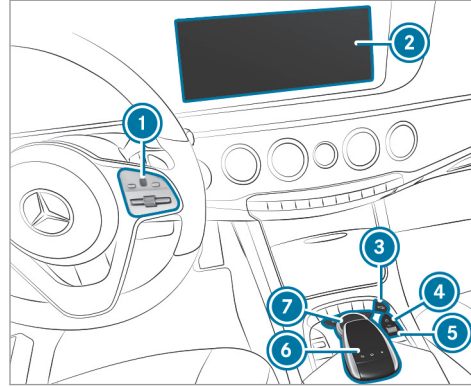

- ① Touch-Control
Groupe de touches du système multimédia sur le volant (→ page 280)
- ② Écran du système multimédia
- ③ Groupe de touches des fonctions principales (→ page 312)
- ④ Touche 
Mise en marche et arrêt du système multimédia

Pour les véhicules Mercedes-AMG:

Touche  Assistant de stationnement actif

- ⑤ Sélecteur
Réglage du volume sonore (→ page 314)
Activation et désactivation du son (→ page 314)
Pour les véhicules Mercedes-AMG:
Rotation: réglage du volume sonore
Pression: mise en marche et arrêt du système multimédia
- ⑥ Pavé tactile
- ⑦ Sélecteur

Remarques relatives à l'écran du système multimédia

! REMARQUE Rayure de l'écran

L'écran possède une surface brillante très sensible. L'écran risque d'être rayé.

- ▶ Évitez de toucher l'écran.

► Veuillez tenir compte des remarques sur le nettoyage.

Veuillez tenir compte des remarques relatives à l'entretien de l'intérieur du véhicule (→ page 449).

Coupure automatique en fonction de la température : si la température est trop élevée, la luminosité est d'abord réduite automatiquement. L'écran peut ensuite s'arrêter complètement par moments.

❗ Le port de lunettes de soleil polarisées peut entraver ou limiter la lisibilité de l'écran.

Vue d'ensemble des éléments de commande centraux

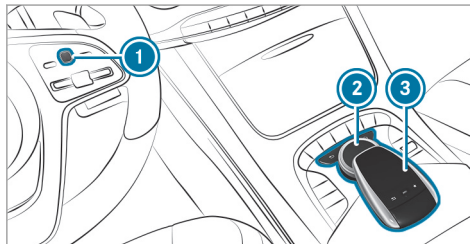

- ❶ Touch-Control
- ❷ Sélecteur
- ❸ Pavé tactile

Touch-Control

Utilisation du Touch-Control

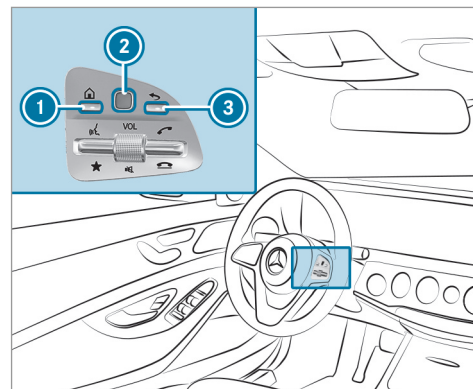

► **Affichage des fonctions principales:** appuyez sur la touche ❶.

ou

► Maintenez la touche ❸ longtemps appuyée.

- ▶ **Affichage des favoris** : appuyez sur la touche ①.
- ▶ Effectuez un mouvement de balayage vers le bas sur le Touch-Control ②.
- ▶ **Ouverture de la liste** : appuyez sur le Touch-Control ②.
- ▶ **Fermeture de la liste** : appuyez sur la touche ③.

ou

- ▶ Effectuez un mouvement de balayage vers la droite sur le Touch-Control ②.
- ▶ **Sélection d'un point de menu** : balayez du doigt vers le haut, le bas, la gauche ou la droite sur le Touch-Control ②.
- ▶ Appuyez sur le Touch-Control ②.
- ▶ **Déplacement de la carte numérique** : balayez du doigt dans un sens quelconque.



Réglage de la sensibilité du Touch-Control

Système multimédia:

- ↳ Système ▶  Saisie ▶ Sensibilité du bouton Touch Control
- ▶ Sélectionnez Niveau élevé, Niveau moyen ou Niveau faible.

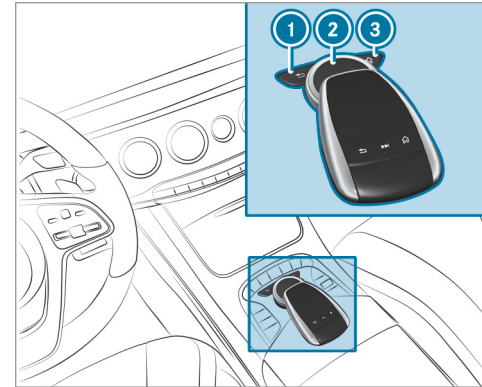
Utilisation du sélecteur



- ① Touche 
 - Pression brève: retour à l'affichage précédent
 - Pression longue: affichage des fonctions principales
- ② Sélecteur
- ③ Touche 

Affichage des fonctions principales

Affichage des favoris: lorsque les fonctions principales sont affichées, poussez le sélecteur ② vers le bas.

Possibilités d'utilisation du sélecteur ②:

- ▶ Tournez vers la gauche ou vers la droite [⊖].
- ▶ Poussez vers la gauche ou vers la droite ←⊖→.
- ▶ Poussez vers le haut ou vers le bas ↑⊖↓.
- ▶ Poussez en diagonale ↘⊖↙.
- ▶ Appuyez de manière brève ou prolongée ⊖.

Pavé tactile

Activation et désactivation du pavé tactile

Système multimédia:

↳ Système ▶ [] Saisie

- ▶ Activez ou désactivez Pavé tactile.

Utilisation du pavé tactile

Conditions requises

- Le pavé tactile est activé (→ page 310).

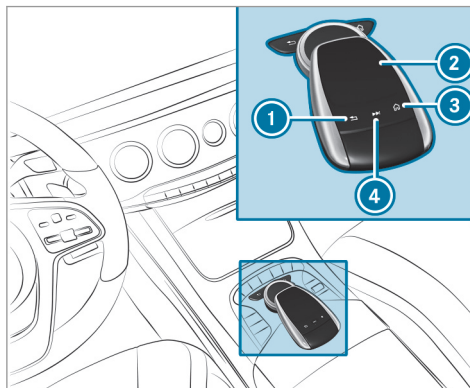

- ① Touche [←]

Pression brève: retour à l'affichage précédent

Pression longue: affichage des fonctions principales

- ② Pavé tactile

- ③ Touche [🏠]

Affichage des fonctions principales

Affichage des favoris: lorsque les fonctions principales sont affichées, balayez vers le bas sur le pavé tactile ②.

- ④ Touche [▶▶]

Affichage du menu de commande de la dernière source audio active

La navigation à l'intérieur des menus et des listes s'effectue par **balayage à un doigt** sur la surface tactile du pavé tactile ②:

- ▶ **Ouverture et fermeture de la liste** : effleurez l'écran du doigt vers la gauche ou la droite.
- ▶ **Sélection d'un point de menu** : effleurez l'écran du doigt vers le haut, le bas, la gauche ou la droite.
- ▶ Appuyez sur le pavé tactile ②.
- ▶ **Déplacement de la carte numérique** : effleurez l'écran du doigt dans tous les sens.

Utilisation des fonctions suivantes par effleurement de l'écran avec 2 doigts:

- ▶ **Affichage des fonctions principales et des favoris :** effleurez l'écran vers le bas avec 2 doigts. L'effleurement de l'écran doit commencer dans la partie supérieure du pavé tactile.
- ▶ **Agrandissement ou réduction de l'échelle de la carte :** écartez ou rapprochez 2 doigts l'un de l'autre.
- ▶ **Affichage du menu de commande de la dernière source audio :** effleurez l'écran avec 2 doigts vers le haut. L'effleurement de l'écran doit commencer dans la partie inférieure du pavé tactile.

Réglage de la sensibilité du pavé tactile

Système multimédia:

↳ Système ▶  Saisie

- ▶ Sélectionnez **Sensibilité du pavé tactile**.
- ▶ Sélectionnez **Niveau élevé**, **Niveau moyen** ou **Niveau faible**.

- ▶ **Réglage de la sensibilité à la pression :** activez ou désactivez **Clic écran tactile**. Lorsque la fonction est activée , il suffit d'appuyer brièvement sur le pavé tactile pour sélectionner un point de menu.

Fonction de reconnaissance de l'écriture manuscrite: activation et désactivation de la fonction de lecture vocale

Système multimédia:

↳ Système ▶  Audio ▶ Confirmation du système

- ▶ Activez ou désactivez **Lecture vocale des caractères manuscrits**.

Activation et désactivation de la confirmation tactile du pavé tactile

Système multimédia:

↳ Système ▶  Saisie

La fonction vous assiste lors de la saisie de caractères sur le pavé tactile et de la sélection de menus.

- ▶ Activez ou désactivez **Confirmations tactiles**. Lorsque la fonction est activée et que vous utilisez le pavé tactile, celui-ci confirme vos actions de manière perceptible sous forme de vibrations.

Sélection de la station et du morceau de musique sur le pavé tactile

- ▶ Appuyez sur la touche  du pavé tactile.
- ou

- ▶ Effleurez l'écran avec 2 doigts vers le haut. L'effleurement de l'écran doit commencer dans la partie inférieure du pavé tactile. Le menu de commande apparaît pour la dernière source audio utilisée.
- ▶ Balayez avec le doigt vers le haut ou vers le bas. Radio: la station précédente ou suivante est réglée. Source média: le morceau de musique précédent ou suivant est sélectionné.
- ▶ **Masquage du menu de commande :** balayez vers le bas avec 2 doigts. L'effleurement de l'écran doit commencer dans la partie supérieure du pavé tactile.

Fonctions principales

Affichage des fonctions principales

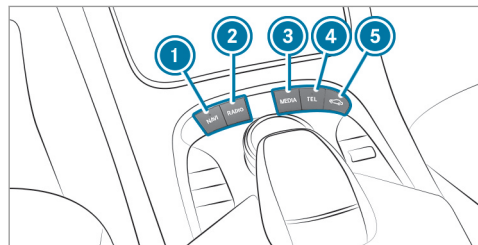

- ① Touche **NAVI**
Activation du mode Navigation
- ② Touche **RADIO**
Activation du mode Radio
- ③ Touche **MEDIA**
Activation du mode Médias
- ④ Touche **TEL**
Activation du mode Téléphone
- ⑤ Touche **[Véhicule]**
Réglage des fonctions du véhicule

- ▶ Egalement: appuyez sur la touche **[Maison]** située sur l'élément de commande central. Les fonctions principales sont affichées.
- ▶ Sélectionnez une fonction principale.

Favoris

Vue d'ensemble des favoris

Les favoris permettent d'accéder rapidement aux applications fréquemment utilisées. Vous pouvez créer jusqu'à 20 favoris au total.

Vous disposez des fonctions suivantes:

- Ajout de **favoris prédéfinis** à partir de ces catégories (→ page 312):
 - [Navigation](#)
 - [Divertissement](#)
 - [Téléphone](#)
 - [Connect](#)
 - [Véhicule](#)
 - [Réglages système](#)
- Ajout de **favoris personnels** (→ page 312).

- Modification du nom des favoris (→ page 313)
- Déplacement de favoris (→ page 313)
- Effacement de favoris (→ page 313)
- Réinitialisation de tous les favoris (→ page 313)

Affichage des favoris

- ▶ Appuyez sur la touche **[Maison]**. Les fonctions principales sont affichées.
- ▶ Naviguez vers le bas (1 niveau inférieur). Naviguer signifie:
 - effectuer un mouvement de balayage avec un ou plusieurs doigts sur le Touch-Control ou sur le pavé tactile
 - pousser le sélecteur

Sortie des favoris

- ▶ Appuyez sur la touche **[Maison]**.

Ajout de favoris

Ajout de favoris prédéfinis

- ▶ Appuyez sur la touche **[Maison]**. Les fonctions principales sont affichées.

- ▶ Naviguez vers le bas (2 niveaux inférieurs). Le menu Favoris apparaît.
- ▶ Sélectionnez **Nouveau favori**. Les catégories apparaissent.
- ▶ Sélectionnez une catégorie. Les favoris apparaissent.
- ▶ Sélectionnez un favori.
- ▶ Mémorisez le favori à l'emplacement souhaité. S'il existe déjà un favori à cet emplacement, celui-ci est remplacé.

Ajout de favoris personnels (exemple)

- ▶ Sélectionnez **Véhicule**.
- ▶ Sélectionnez **Consommation en plein écran**.
- ▶ Maintenez la touche  appuyée jusqu'à ce que les favoris apparaissent.
- ▶ Mémorisez le favori à l'emplacement souhaité.

Modification du nom des favoris

- ▶ Appuyez sur la touche . Les fonctions principales sont affichées.

- ▶ Naviguez vers le bas (1 niveau inférieur).
- ▶ Sélectionnez un favori.
- ▶ Naviguez vers le bas (1 niveau inférieur). Le menu Favoris apparaît.
- ▶ Sélectionnez **Renommer**.
- ▶ Entrez les caractères de votre choix.
- ▶ **Confirmation de l'entrée** : sélectionnez .

Déplacement de favoris

- ▶ Appuyez sur la touche . Les fonctions principales sont affichées.
- ▶ Naviguez vers le bas (1 niveau inférieur).
- ▶ Sélectionnez un favori.
- ▶ Naviguez vers le bas (1 niveau inférieur). Le menu Favoris apparaît.
- ▶ Sélectionnez **Déplacer**.
- ▶ Déplacez le favori sur la position souhaitée. S'il existe déjà un favori à cet emplacement, celui-ci est remplacé.

Effacement de favoris

- ▶ Appuyez sur la touche . Les fonctions principales sont affichées.
- ▶ Naviguez vers le bas (1 niveau inférieur).
- ▶ Sélectionnez un favori.
- ▶ Naviguez vers le bas (1 niveau inférieur). Le menu Favoris apparaît.
- ▶ **Effacement** : sélectionnez **Effacer**.
- ▶ Sélectionnez **Oui**.
- ▶ **Réinitialisation de tous les favoris** : sélectionnez **Tout remettre à zéro**. Une demande de confirmation apparaît.
- ▶ Sélectionnez **Oui**. Les favoris sont remis aux réglages d'usine.

Activation et désactivation du son

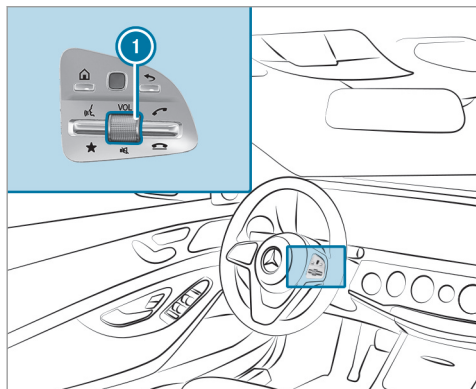

Sur le volant multifonction

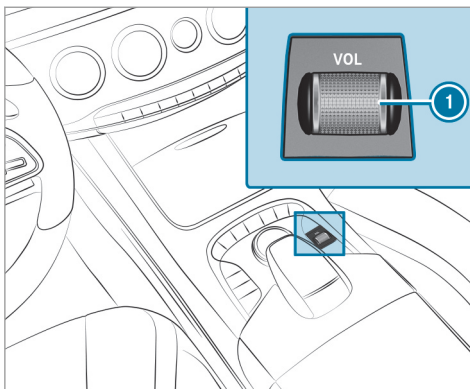

Sur le système multimédia

► **Désactivation** : appuyez sur le bouton de réglage du volume sonore ①.
Le symbole  apparaît sur la barre d'état de l'écran.

Les messages d'information routière et de guidage vocal sont diffusés même lorsque le son est désactivé.

► **Activation** : changez de source média ou tournez le bouton de réglage du volume sonore ①.

Réglage du volume sonore

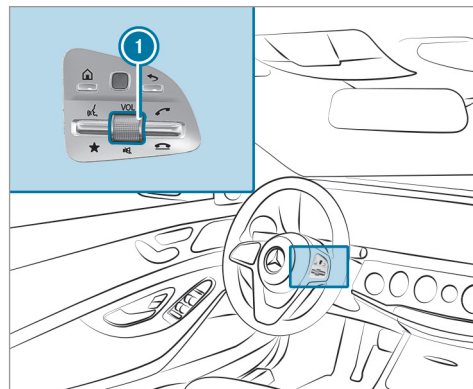

Sur le volant multifonction

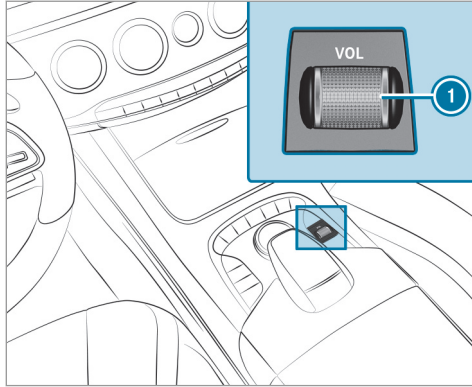

Sur le système multimédia

- ▶ Tournez le bouton de réglage du volume sonore ❶. Le volume sonore de la source radio ou média activée est réglé. Les volumes sonores d'autres sources sonores peuvent être réglés séparément.

Adaptez les volumes sonores dans les situations suivantes:

- pendant la diffusion d'un message d'information routière
- pendant la diffusion d'un message de guidage vocal

Le volume sonore des messages de guidage vocal se modifie par rapport au volume sonore de la source média en cours.

- pendant une communication téléphonique
- lors des manœuvres de sortie de stationnement avec l'assistant de stationnement actif

ou

- ▶ Sélectionnez **Système** sur le système multimédia.
- ▶ Sélectionnez **Audio**.
- ▶ Sélectionnez le réglage du volume sonore.
- ▶ Réglez le volume sonore.

Entrée des caractères

Utilisation de l'entrée des caractères

⚠ ATTENTION Les systèmes d'information et les appareils de communication risquent de détourner votre attention

L'utilisation de systèmes d'information et d'appareils de communication intégrés au véhicule pendant la marche pourrait détourner votre attention de la circulation. Vous risquez en outre de perdre le contrôle du véhicule.

- ▶ N'utilisez ces appareils que si les conditions de circulation le permettent.
- ▶ Si ce n'est pas le cas, arrêtez-vous en tenant compte des conditions de circulation et procédez à des entrées dans le système uniquement lorsque le véhicule est à l'arrêt.

Lorsque vous utilisez le système multimédia, tenez compte des dispositions légales en vigueur dans le pays dans lequel vous vous trouvez.

Vous pouvez, par exemple, utiliser l'entrée des caractères dans les situations suivantes:

- Modification du nom d'un favori
- Entrée d'une destination spéciale ou d'une adresse
- Lancement d'un appel

Vous disposez des fonctions suivantes:

- Sélection des caractères sur le clavier virtuel
- Tracé d'un caractère sur le pavé tactile

L'entrée des caractères peut être lancée avec un élément de commande et poursuivie avec un autre élément de commande.

- ▶ **A l'aide du Touch-Control et du sélecteur** : sélectionnez les caractères sur le clavier virtuel.

En fonction de l'entrée souhaitée, vous disposez des caractères suivants:

- Le jeu de caractères complet est affiché.
- Seuls les caractères judicieux en fonction de la progression de l'entrée sont affichés.

Les autres caractères sont grisés.

- ▶ **Sur le pavé tactile** : sélectionnez les caractères sur le clavier virtuel.

ou

- ▶ Écrivez les caractères sur la surface tactile du pavé tactile. La fonction de reconnaissance de l'écriture manuscrite facilite la saisie par des propositions de caractères et la fonction de lecture vocale.

Exemples d'entrée des caractères:

- Modification du nom d'un favori
- Entrée d'une destination spéciale ou d'une adresse: utilisation de la recherche libre ou de la recherche par étapes
- Entrée d'une adresse Web

Entrée de caractères à l'aide du sélecteur

Exemple: modification du nom des favoris







- ▶ Appelez la fonction «modification d'un favori» (→ page 313).

- ▶ **Entrée des caractères** : tournez le sélecteur **[⊙]**, poussez-le **↑/↓**, puis appuyez dessus. Le caractère est entré sur la ligne de saisie.

Utilisez les fonctions de saisie suivantes:

- [X]** Effacement de caractères: appuyez sur le sélecteur.

Effacement de l'entrée: appuyez sur le sélecteur jusqu'à ce que l'entrée soit effacée.

-  Commutation sur les caractères spéciaux et les symboles.
-  Commutation sur les majuscules ou les minuscules.
-  Passage à la langue écrite.
-  Commutation sur l'entrée des caractères sur le pavé tactile.

 Les fonctions d'édition disponibles dépendent de la tâche d'édition, de la langue écrite réglée et du niveau des caractères.

► **Confirmation de l'entrée** : sélectionnez .

Exemple: entrée d'une destination (navigation)

► Entrez la destination spéciale ou l'adresse (→ page 333).

Entrée de caractères à l'aide du pavé tactile

Conditions requises

- Le pavé tactile est activé (→ page 310).
- Le caractère entré ou sélectionné doit être lu : la fonction de lecture vocale des caractères manuscrits est activée (→ page 311).

Exemple: modification du nom des favoris



► Appelez la fonction «modification d'un favori» (→ page 313).

► **Entrée d'un caractère** : tracez des caractères avec le doigt sur le pavé tactile. Le caractère est entré sur la ligne de saisie. Si le caractère peut être interprété de diffé-

rentes manières, des propositions de caractères apparaissent.

- **Sélection d'un caractère proposé** : balayez vers le haut ou vers le bas sur le pavé tactile.
- Poursuivez l'entrée des caractères.
- **Insertion d'une espace** : lorsque le curseur se trouve sur la ligne de saisie, balayez vers la droite.
- **Effacement d'un caractère** : lorsque le curseur se trouve sur la ligne de saisie, balayez vers la gauche.
- **Confirmation de l'entrée** : appuyez sur le pavé tactile.
- **Fin de l'entrée de caractères** : balayez vers le haut.

ou

► Appuyez sur la touche .

Exemple: entrée d'une destination (navigation)

► Entrez la destination spéciale ou l'adresse (→ page 333).

Réglages système

Ecran

Configuration des réglages de l'écran

Système multimédia:

↳ Système ► Affichage et design

Design

- ▶ Sélectionnez [Design](#).
- ▶ Sélectionnez [Sportif](#), [Classique](#) ou [Progressif](#).

Adaptation de l'éclairage d'ambiance au design

- ▶ Sélectionnez [Adapter éclair. amb.](#).
Activez ou désactivez la fonction.
Grâce à cette fonction, l'éclairage d'ambiance s'adapte au design que vous avez sélectionné pour l'écran.

Réglage de la luminosité de l'écran

- ▶ Sélectionnez [Luminosité du visuel](#).
- ▶ Sélectionnez la valeur de luminosité.

Activation et désactivation de l'écran

- ▶ **Désactivation** : sélectionnez [Eteindre visuel](#).
- ▶ **Activation** : appuyez sur une touche, par exemple .

Design de l'écran

- ▶ Sélectionnez [Réglage jour/nuit](#).
- ▶ Sélectionnez [Automatique](#), [Réglage jour](#) ou [Réglage nuit](#).

Zone d'écran supplémentaire

Vous pouvez afficher diverses informations supplémentaires en fonction du véhicule. La zone d'écran supplémentaire occupe le tiers gauche ou le tiers droit de l'écran.

- ▶ Sélectionnez [Zone affich. supplém.](#)

Vous pouvez sélectionner les contenus d'affichage suivants:

- [Affichage dynamique](#)
- [Carte de navigation](#)
- [Consommation](#)
- [Heure/Date](#)

Heure et date

Réglage automatique de l'heure et de la date

Système multimédia:

↳ Système ► Heure/Date

- ▶ Désactivez [Réglage manuel de l'heure](#).
Le réglage de l'heure et de la date s'effectue automatiquement en fonction du fuseau horaire et de l'option d'heure d'été sélectionnés.

i L'heure correcte est nécessaire pour les fonctions suivantes:

- Guidage en temps réel (avec informations routières)
- Calcul de l'heure d'arrivée probable

Réglage du fuseau horaire

Système multimédia:

↳ Système ► Heure/Date ► Fuseau horaire:

La liste des pays est affichée.

- ▶ Sélectionnez un pays ●.
Des fuseaux horaires s'affichent en fonction du pays.

- ▶ Sélectionnez un fuseau horaire.
Le fuseau horaire réglé est indiqué après Fuseau horaire.

Réglage de l'heure d'été

Les options [Réglage automatique de l'heure d'été](#) et [Heure d'été](#) ne sont pas disponibles dans tous les pays.

Système multimédia:

↳ Système ▶  Heure/Date

Automatique

- ▶ Activez ou désactivez [Réglage automatique de l'heure d'été](#).

Manuel

- ▶ Désactivez [Réglage automatique de l'heure d'été](#).
- ▶ Sélectionnez [Heure d'été](#).
- ▶ Sélectionnez [ON](#) ou [OFF](#).

Réglage du format de l'heure et de la date

Système multimédia:

↳ Système ▶  Heure/Date ▶ Régler le format

- ▶ Réglez le format de la date et de l'heure •.

Réglage manuel de l'heure

Conditions requises

- La fonction [Réglage manuel de l'heure](#) est activée.

Système multimédia:

↳ Système ▶  Heure/Date ▶ Rég. heure

- ▶ Réglez le nombre des heures.
- ▶ Pour régler les minutes, naviguez vers la droite.
- ▶ Réglez le nombre des minutes.
- ▶ Confirmez les modifications lorsque vous quittez le menu.

La date est réglée automatiquement par GPS.

Activation et désactivation de l'amplification de la voix vers l'arrière

Uniquement pour les véhicules Mercedes-Maybach et les véhicules à empattement long

Conditions requises:

- Votre véhicule est équipé du système de sonorisation surround Burmester® ou du système de sonorisation 3D surround Burmester® High End.
- Le contact est mis.
- Les portes, les vitres latérales et le toit ouvrant panoramique sont fermés.

Système multimédia:

↳ Système ▶ Audio ▶ Amplification vocale vers l'arrière

Cette fonction facilite les échanges entre le conducteur/passager et les passagers à l'arrière. Lorsque l'amplification de la voix vers l'arrière est activée, les signaux du microphone sont amplifiés et diffusés via les haut-parleurs arrière. L'amplification varie automatiquement en fonc-

tion du volume de la voix et du niveau sonore ambiant afin d'augmenter l'intelligibilité de la parole et de conserver l'authenticité de la restitution vocale.

▶ Activez ou désactivez la fonction.

Connectivité

Activation et désactivation de la transmission de la position du véhicule

Système multimédia:

↳ Système ▶  Réseaux/connexions

▶ Sélectionnez **Transm. position véhic..**

▶ Activez ou désactivez la fonction.

Bluetooth®

Informations sur Bluetooth®

Bluetooth® est une technique de transmission sans fil des données sur de courtes distances jusqu'à 32,8 ft (10 m) environ. La fonction Bluetooth® vous permet par exemple de raccorder votre téléphone portable au système multimédia et d'utiliser les fonctions suivantes:

- Dispositif mains libres avec accès aux options suivantes:
 - Contacts (→ page 366)
 - Listes d'appels (→ page 369)
 - SMS
- Ecoute de musique via Bluetooth® Audio (→ page 397)
- Transfert des cartes de visite (vCards) vers le véhicule

Bluetooth® est une marque déposée de la Bluetooth Special Interest Group (SIG) Inc.

 La connexion Internet via Bluetooth® n'est pas disponible dans tous les pays.

Activation et désactivation de Bluetooth®

Conditions requises

- Apple CarPlay™ n'est pas actif.

Système multimédia:

↳ Système ▶  Réseaux/connexions

▶ Activez ou désactivez Bluetooth®.

Lorsque l'application Android Auto est active, un message vous demande si Bluetooth® doit vraiment être désactivé.

▶ Sélectionnez **Oui**.

Android Auto est déconnecté et Bluetooth® est désactivé.

Wi-Fi

Vue d'ensemble de la connexion Wi-Fi

Vous pouvez utiliser le Wi-Fi pour établir une connexion avec un réseau Wi-Fi et accéder à Internet ou à d'autres appareils réseau.

Vous disposez des fonctions suivantes:

- Wi-Fi

La connexion Wi-Fi est établie avec un appareil compatible Wi-Fi (le téléphone portable du client ou une PC tablette, par exemple).

- Système multimédia comme point d'accès Wi-Fi

Il permet par exemple de connecter une PC tablette ou un ordinateur portable.

Vous pouvez utiliser les méthodes suivantes pour l'établissement de la connexion:

- Code PIN WPS
La connexion à un réseau Wi-Fi sécurisé se fait via un code PIN.
- Code PBC WPS
La connexion à un réseau Wi-Fi sécurisé se fait par actionnement du bouton-poussoir.
- Clé de sécurité
La connexion à un réseau Wi-Fi sécurisé se fait via une clé de sécurité.

Réglage Wi-Fi

Conditions requises

- L'appareil à raccorder prend en charge un des 3 types de connexion décrits (→ page 320).

Système multimédia:

→ Système ►  Réseaux/connexions

Activation et désactivation du Wi-Fi

- ▶ Activez ou désactivez Wi-Fi.
Lorsque Wi-Fi est désactivé , la communication avec tous les appareils par l'intermédiaire du Wi-Fi est interrompue. Il n'est pas non plus possible d'établir une connexion avec le module de communication HERMES. Les fonctions telles que le guidage dynamique avec Live Traffic Information ne sont alors pas disponibles.

Raccordement du système multimédia à un appareil par l'intermédiaire du Wi-Fi

Cette fonction est disponible si aucun module de communication HERMES n'est monté.

Le type d'établissement de la connexion doit être sélectionné sur le système multimédia et sur l'appareil à raccorder.

- ⓘ Le déroulement de la connexion peut varier en fonction de l'appareil. Suivez les instructions affichées sur l'écran. Vous trouverez

de plus amples informations dans la notice d'utilisation du fabricant.

- ▶ Sélectionnez [Paramètres Internet](#).
- ▶ Sélectionnez [Rechercher réseaux Wi-Fi](#).

Via le code PIN WPS

- ▶ Sélectionnez un réseau Wi-Fi dans la liste.
- ▶ Sélectionnez  [Connecter via entrée code PIN WPS](#).
Le système multimédia génère un code PIN à 8 chiffres.
- ▶ Entrez ce code PIN sur l'appareil à raccorder.
- ▶ Confirmez votre saisie.



Sur pression d'une touche

Conditions requises

- Cette fonction est uniquement disponible avec une fréquence Wi-Fi de 2,4 GHz.
- ▶ Sélectionnez un réseau Wi-Fi dans la liste.
- ▶ Sélectionnez  [Connecter via WPS PBC](#).
- ▶ Sur l'appareil à raccorder, sélectionnez «Connecter via WPS PBC» dans les options.

- ▶ Appuyez sur la touche WPS sur l'appareil à raccorder.
- ▶ Sélectionnez **Continuer** sur le système multimédia.

Via une clé de sécurité

- ▶ Sélectionnez un réseau Wi-Fi dans la liste.
 - ▶ Sélectionnez  **Connecter via clé de sécurité**.
 - ▶ Sur l'appareil à raccorder, affichez la clé de sécurité (voir la notice d'utilisation du fabricant).
 - ▶ Entrez cette clé de sécurité dans le système multimédia.
 - ▶ Confirmez votre saisie avec **OK**.
-  Le mode de connexion via une clé de sécurité est supporté par tous les appareils.

Le module a déjà été connecté

- ▶ **Connexion automatique** : sélectionnez un réseau Wi-Fi dans la liste.
- ▶ Activez  **Connexion automatique**.

- ▶ **Connexion** : sélectionnez un réseau Wi-Fi dans la liste.
- ▶ Sélectionnez  **Connexion**. La connexion est de nouveau établie. Ces fonctions sont possibles si l'appareil a déjà été connecté au réseau Wi-Fi.

Création d'un point d'accès Wi-Fi

Système multimédia:

 **Système** ▶  **Réseaux/connexions**

Configuration du système multimédia comme point d'accès Wi-Fi

Le type d'établissement de la connexion dépend de l'appareil à raccorder. La fonction doit être supportée par le système multimédia et par l'appareil à raccorder. Le type d'établissement de la connexion doit être sélectionné sur le système multimédia et sur l'appareil à raccorder.

- ▶ Sélectionnez **Configurer un point d'accès**.
- ▶ Sélectionnez **Connecter l'appareil au point d'accès véhicule**.

Génération du code PIN WPS

- ▶ Sélectionnez  **Connecter via génération code PIN WPS**.
- ▶ Entrez le code PIN qui apparaît sur l'écran du système multimédia dans l'appareil à raccorder et confirmez.

Etablissement de la connexion via le code PIN WPS

- ▶ Sélectionnez  **Connecter via entrée code PIN WPS**.
- ▶ Sélectionnez **Entrer code PIN WPS**.
- ▶ Entrez le code PIN qui apparaît sur l'écran de l'appareil externe dans le système multimédia.
- ▶ Sélectionnez **Continuer**.

Etablissement de la connexion sur pression d'une touche

Conditions requises

- Cette fonction est uniquement disponible avec une fréquence Wi-Fi de 2,4 GHz.
- ▶ Sélectionnez  **Connecter via PBC WPS**.

- ▶ Appuyez sur la touche WPS sur l'appareil à raccorder ou sélectionnez **Connecter**.
- ▶ Sélectionnez **Continuer** sur le système multimédia.

Etablissement de la connexion via une clé de sécurité

- ▶ Sélectionnez **Connecter l'appareil au point d'accès véhicule**. Une clé de sécurité apparaît.
- ▶ Sélectionnez le véhicule sur l'appareil à raccorder. Le véhicule apparaît avec le SSID **MB HOTSPOT XXXXX**.
- ▶ Entrez la clé de sécurité qui apparaît sur l'écran du système multimédia dans l'appareil à raccorder.
- ▶ Confirmez votre saisie.

Etablissement de la connexion via NFC

- ▶ Sélectionnez **Etablissement de la connexion via NFC**.
- ▶ Activez NFC sur l'appareil portable (voir la notice d'utilisation du fabricant).

- ▶ Amenez l'appareil portable dans la zone NFC du véhicule (→ page 364).
- ▶ Sélectionnez **Terminé**. L'appareil portable est à présent connecté via NFC avec le point d'accès du système multimédia.

Génération d'une nouvelle clé de sécurité:

- ▶ Sélectionnez **Configurer un point d'accès**.
- ▶ Sélectionnez **Générer une clé de sécurité**. A l'avenir, toute connexion sera établie avec la nouvelle clé de sécurité générée.
- ▶ **Mémorisation de la clé de sécurité** : sélectionnez **Enregistrer**. Lorsqu'une nouvelle clé de sécurité est mémorisée, toutes les connexions existantes Wi-Fi sont désactivées. Lorsque les connexions Wi-Fi sont de nouveau établies, la nouvelle clé de sécurité doit être entrée.

Gestion des appareils COMAND Touch

Conditions requises

- L'application COMAND Touch est installée sur l'appareil externe (tablette ou smartphone, par exemple).
- Le Wi-Fi est activé (→ page 321) et le système multimédia est configuré en tant que point d'accès Wi-Fi (→ page 322).

Système multimédia:

↪ **Système** ▶ **COMAND Touch**

Raccordement d'un nouvel appareil

- ▶ Sélectionnez **Autoriser nouvel appareil**.
- ▶ Sélectionnez **Raccorder nouvel appareil**.
- ▶ Sélectionnez **Accepter** pour la demande de connexion du nouvel appareil. Une clé de sécurité apparaît.
- ▶ Entrez la clé de sécurité sur l'appareil externe. L'appareil est autorisé.

Sélection d'un appareil déjà raccordé

- ▶ Sélectionnez **Autoriser nouvel appareil**. Les appareils déjà raccordés sont affichés.
- ▶ Sélectionnez **Poursuivre avec les appareils raccordés**. Le message **Lancez COMAND Touch sur votre appareil et suivez les instructions** apparaît.
- ▶ Sélectionnez **Continuer**. Suivez les instructions pour autoriser l'appareil sélectionné.

Désautorisation de l'appareil

- ▶ Sélectionnez l'appareil raccordé dans la liste. Le message **Lancez COMAND Touch sur votre appareil et suivez les instructions** apparaît.
- ▶ Sélectionnez **Continuer**. Un message vous demande si vous souhaitez désautoriser l'appareil sélectionné.
- ▶ Sélectionnez **Oui**. L'appareil est désautorisé.

Activation et désactivation de la sécurité enfants

Système multimédia:

↪ Système ▶ Sécurité enfants

Blocage du système de divertissement arrière

- ▶ Sélectionnez **Arrière gauche** ou **Arrière droit**.
- ▶ Sélectionnez **Bloquer**. Le système de divertissement arrière est bloqué ou débloqué .

Extinction de l'écran du système de divertissement arrière

- ▶ Sélectionnez **Arrière gauche** ou **Arrière droit**.
- ▶ Sélectionnez **Allumer visuel**.
- ▶ Allumez ou éteignez l'écran.

Blocage d'un appareil externe

- ▶ Sélectionnez un appareil externe.
- ▶ Sélectionnez **Bloquer**. L'appareil relié via l'application COMAND Touch est bloqué ou débloqué .

Langue système

Remarques relatives à la langue système

Cette fonction vous permet de déterminer la langue dans laquelle seront affichés les messages dans les menus et seront énoncés les guidages vocaux. La sélection de la langue influe sur la possibilité d'entrée de caractères. Les guidages vocaux sont énoncés uniquement dans les langues qui sont prises en charge. Si une langue n'est pas prise en charge, le guidage vocal est énoncé en anglais.

Réglage de la langue système

Système multimédia:

↪ Système ▶ Langue (Language)

- ▶ Réglez la langue.

i Si vous utilisez des cartes arabes, vous pouvez également afficher les informations sous forme de texte en caractères arabes sur la carte de navigation. Pour ce faire, sélectionnez **العربية** dans la liste des langues. Le guidage vocal est alors également énoncé en arabe.

Réglage de l'unité pour la distance

Système multimédia:

↳ Système ▶ Unités de mesure

- ▶ Sélectionnez **km** ou **mi**.
- ▶ Pour un affichage sur l'écran multifonction de l'écran pour les instruments, activez **Tachymètre additionnel**.

Importation des données et exportation des données

Fonction d'importation et d'exportation des données

Les fonctions suivantes peuvent apparaître:

- Transfert de données personnelles d'un système (véhicule) à un autre (véhicule)
- Création d'une copie de sauvegarde de vos données personnelles et réimportation
- Protection de vos données personnelles par l'intermédiaire d'un code PIN afin d'éviter qu'elles ne soient exportées contre votre gré

- ⓘ Notez que le système de fichiers NTFS n'est pas pris en charge. Il est recommandé d'utiliser le système de fichiers FAT32.

Importation et exportation de données

REMARQUE Perte des données en cas de retrait prématuré

- ▶ Ne retirez pas le support de données pendant l'exportation de données.

Mercedes-Benz décline toute responsabilité en cas de pertes de données.

Conditions requises

- Le véhicule est à l'arrêt.
- Le contact est mis ou le véhicule a démarré.
- La carte SD est introduite (→ page 390) ou l'appareil USB est raccordé (→ page 392).

Système multimédia:

↳ Système ▶ Sauvegarde système

- ▶ Sélectionnez **Importer des données** ou **Exporter des données**.

Importation

- ▶ Sélectionnez un support de données. Un message vous demande si vous souhaitez réellement remplacer les données actuelles. Lorsque les données proviennent d'un autre véhicule, elles seront détectées lors du chargement.

Lorsque les données ont été importées, le système multimédia redémarre.

- ⓘ Après l'importation, il se peut qu'il y ait une modification des réglages actuels du véhicule.

Exportation

Lorsque la protection par code PIN est activée, une demande de code PIN apparaît.

- ▶ Entrez le code PIN à 4 chiffres.
- ▶ Sélectionnez un support de données. Les données sont exportées. L'exportation des données peut durer quelques minutes.

Activation et désactivation de la protection par code PIN

Système multimédia:

↳ Système ▶ Protection par PIN

Définition du code PIN

- ▶ Sélectionnez [Définir code PIN](#).
- ▶ Entrez un code PIN à 4 chiffres.
- ▶ Entrez de nouveau le code PIN à 4 chiffres. Lorsque les 2 codes PIN correspondent, la protection par code PIN est active.

Modification du code PIN

Conditions requises

- Un code PIN actuel doit être défini.
- ▶ Sélectionnez [Modifier les réglages](#).
 - ▶ Entrez le code PIN actuel.
 - ▶ Sélectionnez [Modifier code PIN](#).
 - ▶ Définissez un nouveau code PIN.

Activation de la protection par code PIN pour l'exportation des données

- ▶ Sélectionnez [Modifier les réglages](#). Confirmez avec le code PIN.
- ▶ Sélectionnez [Protection des données contre l'exportation](#). Activez ou désactivez la fonction.

Déblocage du code PIN

Conditions requises

- Une connexion Internet est établie.
- Un compte Mercedes me est disponible sous <http://www.mercedes.me>.
- Le service [Régl. personnalisés](#) (→ page 327) est activé.

Si vous avez entré trois fois de suite un code PIN erroné, votre code PIN est bloqué. Vous pouvez vous faire attribuer un mot de passe unique via le portail en ligne Mercedes me connect, qui vous permet de réinitialiser la protection par code PIN.

- ▶ Sélectionnez [Débloquer code PIN](#).

- ▶ Entrez le mot de passe unique. La protection par code PIN est réinitialisée et vous pouvez définir un nouveau code PIN.
- ⓘ Vous pouvez également faire réinitialiser la protection par code PIN auprès d'un point de service Mercedes-Benz.

Profil utilisateur

Réglage du profil utilisateur

Système multimédia:

↳ Système ▶  Régl. personnalisés

Affichage du profil utilisateur au démarrage

Lorsque cette fonction est activée, une demande concernant le profil utilisateur à utiliser apparaît lors du démarrage du système.

- ▶ Sélectionnez [Afficher la liste des profils au démarrage](#).
- ▶ Activez ou désactivez la fonction.

Sélection du profil utilisateur

- ▶ Sélectionnez [Profil Invité](#) ou un profil individuel •.

- i** Certains réglages du profil utilisateur ne sont chargés que lorsque le véhicule est à l'arrêt ou lorsque le contact est mis.

Synchronisation automatique

Une synchronisation des profils utilisateur individuels a lieu sur le système multimédia et sur le serveur à chaque coupure et mise de contact. Vous disposez ainsi toujours des profils utilisateur les plus récents.

- ▶ Sélectionnez **Synchronisation automatique**.
- ▶ Activez ou désactivez la fonction.
- i** Pour de plus amples informations sur l'importation et l'exportation de profils utilisateur, voir .

Création d'un profil utilisateur

Système multimédia:

- ↳ **Système** ▶▶  **Régl. personnalisés** ▶▶ **Créer un profil**
- ▶ Entrez un nom.
- ▶ Sélectionnez .



Les informations suivantes sont mémorisées dans le profil utilisateur, par exemple:

- Réglages système
- Réglages dans la liste des chaînes du tuner TV
- Informations de navigation et informations routières

Les réglages varient en fonction de l'équipement du véhicule.

Réglage des options du profil utilisateur

Système multimédia:

- ↳ **Système** ▶▶  **Régl. personnalisés**
- ▶ Sélectionnez le profil.
- ▶ Sélectionnez les options .

Vous pouvez sélectionner les options suivantes:

- **Renommer**
- **Effacer**
- **Réinitialiser**

- i** Le profil d'invité ne peut pas être effacé ou renommé.

Mise à jour logicielle

Informations sur la mise à jour logicielle

Lorsqu'une mise à jour est disponible, le système multimédia affiche un message correspondant.

Vous pouvez effectuer différentes mises à jour en fonction de la source:

Mise à jour logicielle

Source de la mise à jour	Type de mise à jour
Internet	Cartes de navigation, mises à jour du système, notice d'utilisation numérique
Support de données externe, par exemple une clé USB	Cartes de navigation

Grâce à la mise à jour logicielle, votre véhicule est toujours au stade actuel de la technique.

Afin d'améliorer constamment la qualité de nos services, vous recevrez à l'avenir des mises à

jour pour votre système multimédia, les services de Mercedes-Benz mbrace® et le module de communication de votre véhicule. Ces dernières vous sont envoyées tout simplement par l'intermédiaire du réseau de téléphonie mobile de votre véhicule et sont, dans la plupart des cas, exécutées automatiquement. Sur le portail Mercedes me, vous pouvez suivre à tout moment le statut de vos mises à jour et vous informer sur les nouveautés éventuelles.

Aperçu de vos avantages:

- Réception aisée des mises à jour logicielles via le réseau de téléphonie mobile
- Garantie de la qualité et de la disponibilité à long terme des services de Mercedes-Benz mbrace®
- Actualisation permanente de votre système multimédia et du module de communication

Pour de plus amples informations sur les mises à jour logicielles, consultez le <http://me.mercedes-benz.com>.

Exécution de la mise à jour logicielle

Conditions requises

- **Pour des mises à jour en ligne** : une connexion Internet est établie .
- **Pour la mise à jour en ligne automatique** : votre véhicule dispose d'un module de communication fixe.
- **Pour la recherche manuelle de nouvelles mises à jour** : votre véhicule ne dispose pas d'un module de communication fixe et il est raccordé à un téléphone portable connecté à Internet (→ page 362).

Système multimédia:

↪ [Système](#) ▶ [Mise à jour logicielle](#)

Automatique

- ▶ Activez [Mise à jour en ligne automatique](#).
Les mises à jour sont effectuées.

Le statut de l'état actuel des mises à jour s'affiche.

Manuelle

- ▶ Désactivez [Mise à jour en ligne automatique](#).
- ▶ Sélectionnez une mise à jour dans la liste et lancez la mise à jour.

Recherche de nouvelles mises à jour

- ▶ Sélectionnez [Rechercher nouvelles mises à jour](#).
La liste des mises à jour disponibles est actualisée.
- ▶ Sélectionnez une mise à jour et lancez-la. La mise à jour sélectionnée est téléchargée par l'intermédiaire du téléphone portable raccordé.

Activation de la mise à jour logicielle

- ▶ Redémarrez le système.

Fonctionnement des mises à jour importantes du système

Pour la sécurité des données de votre système multimédia, des mises à jour importantes du système peuvent s'avérer nécessaires. Veuillez installer celles-ci, faute de quoi la sécurité de

votre système multimédia ne peut plus être garantie.

- ❗ Lorsque la mise à jour logicielle automatique est activée, les mises à jour du système sont automatiquement téléchargées (→ page 328).

Dès qu'une mise à jour est disponible au téléchargement, un message correspondant s'affiche sur l'écran du système multimédia.

Vous disposez des possibilités de sélection suivantes:

- **Télécharger**

La mise à jour est téléchargée en arrière-plan.

- **Détails**

Des informations sur la mise à jour du système non encore installée sont affichées.

- **Plus tard**

Vous pouvez télécharger ultérieurement la mise à jour manuellement (→ page 328).

Lorsque le téléchargement est terminé et que la mise à jour est prête à être installée, le système

vous en informe, par exemple après une coupure et remise du contact.

- ❗ Arrêtez le véhicule à un endroit approprié à l'écart de la circulation avant de lancer l'installation.

Conditions requises pour l'installation:

- Le contact est coupé.
- Vous avez lu et accepté les indications et avertissements.
- Le frein de stationnement électrique est serré.

Si toutes les conditions sont réunies, la mise à jour est installée. Pendant l'installation de la mise à jour, le système multimédia ne peut pas être utilisé et les fonctions du véhicule sont limitées.

Si des erreurs se produisent pendant l'installation, le système tente automatiquement de restaurer la version antérieure. Lorsque la restauration de la version antérieure s'avère impossible, un symbole apparaît sur l'écran de la console centrale. Rendez-vous dans un atelier qualifié pour résoudre le problème.

Fonction de remise à zéro

Système multimédia:

↳ Système ▶ Remettre à zéro

Les données personnelles sont effacées, par exemple:

- Mémoire des stations
- Téléphones portables raccordés

▶ Sélectionnez **Oui**.

Lorsque la protection par code PIN est activée, un message vous demande si vous souhaitez également remettre à zéro le code PIN lorsque vous rétablissez les réglages d'usine.

▶ Sélectionnez **Oui**.

▶ Entrez le code PIN actuel.
Le code PIN est remis à zéro.

ou

▶ Sélectionnez **Non**.

Le code PIN actuel est conservé après la remise à zéro.

330 Système multimédia

 Si vous avez oublié votre code, vous pouvez faire désactiver la protection par code PIN par un point de service Mercedes-Benz.

Un nouveau message vous demande si l'appareil doit vraiment être remis à zéro.

► Sélectionnez **Oui**.
Le système multimédia est remis dans l'état dans lequel il se trouvait à la livraison.

ENERGIZING Comfort

Vue d'ensemble des programmes ENERGIZING Comfort

Vue d'ensemble des programmes

Programmes	Effet
Fraîcheur	Permet de rafraîchir les passagers grâce à une modification ciblée du climat de bord. L'air est nettoyé par des flux d'air rafraîchissants et par ionisation. L'habitacle est éclairé avec des couleurs froides et le siège est ventilé.
Chaleur	Permet d'augmenter la sensation de bien-être des passagers. Les chauffages des accoudoirs, des sièges et du volant émettent une chaleur bienfaisante. L'air est nettoyé par la ionisation et une senteur agréable est diffusée. L'habitacle est éclairé avec des couleurs chaudes.
Vitalité	Permet de lutter contre la fatigue dans des conditions de marche monotones. Les passagers sont activement stimulés par une musique au rythme rapide et un massage énergisant. L'air est nettoyé par la ionisation et une senteur agréable est diffusée. L'habitacle est éclairé avec une couleur stimulante et le siège est ventilé.

Programmes	Effet
Plaisir des sens	Favorise une ambiance positive parmi les passagers. Cet effet est obtenu grâce à une musique au rythme peu rapide et à l'activation d'un programme de massage. L'air est nettoyé par la ionisation et une senteur agréable est diffusée. L'habitacle est éclairé avec une couleur gaie.
Bien-être	Favorise la détente physique et mentale des passagers. L'effet relaxant est obtenu grâce à un massage du dos associé à la diffusion locale de chaleur. L'air est nettoyé par la ionisation et une senteur agréable est diffusée. Le lecteur de musique émet de la musique relaxante et l'habitacle est éclairé avec des couleurs chaleureuses.
Entraînements	Permet de lutter contre les raideurs musculaires, l'engourdissement des membres ou le stress avec des exercices de relaxation et de stimulation ciblés. Les exercices sont présentés dans de courtes vidéos de démonstration. L'air est nettoyé par la ionisation et une senteur agréable est diffusée. L'habitacle est éclairé avec des couleurs adaptées aux exercices.

i Veuillez noter que les programmes disponibles ainsi que les fonctions impliquées dépendent de l'équipement de votre véhicule. En fonction de l'équipement, certaines fonctions peuvent ne pas être disponibles.

Lancement du programme ENERGIZING Comfort

Conditions requises

- Le contact est mis.

i ENERGIZING Comfort est disponible 5 minutes environ après le lancement du système multimédia.

Système multimédia:

↳ Véhicule ▶▶ ENERGIZING Comfort

Sélection d'un siège

▶ Sélectionnez [Sélection des sièges](#).

▶ Sélectionnez un ou plusieurs sièges .

Lancement du programme

- ▶ Sélectionnez **Fraîcheur**, **Chaleur**, **Vitalité**, **Plaisir des sens** ou **Bien-être**.

Le programme sélectionné dure 10 minutes.

Configuration du programme

- ▶ Affichez les autres options  pour le programme souhaité.
- ▶ Activez ou désactivez les fonctions liées au programme.

Démarrage de l'entraînement

- ▶ Sélectionnez **Exercices**.
 - ▶ Sélectionnez **Relaxation musculaire**, **Activation musculaire** ou **Equilibre corps/esprit**.
La vidéo d'entraînement sélectionnée démarre et s'affiche sur l'écran média.
 - ▶ Sélectionnez **Vidéo en plein écran**.
La vidéo d'entraînement est affichée en plein écran.
-  Pour de plus amples informations sur la pause ou pour sauter une vidéo, voir (→ page 392).

Si une condition requise pour le fonctionnement est désactivée alors qu'un programme est actif, un message d'information correspond apparaît. Le programme actif est interrompu.

Navigation

Activation de la navigation

Système multimédia:

 Navigation

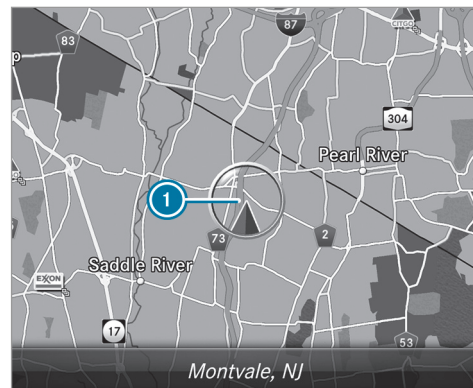

- ▶ Egalement: appuyez sur la touche **NAVI**.
La carte apparaît et affiche la position actuelle du véhicule .

- ❶ Lorsque vous modifiez un réglage dans la climatisation, la ligne de la climatisation apparaît pendant un court instant.

Affichage ou masquage du menu Navigation

Conditions requises

- Vous pouvez voir la position actuelle du véhicule sur la carte.

Navigation



- ▶ **Affichage** : balayez vers la gauche sur le pavé tactile ou le Touch-Control.

ou

- ▶ Poussez le sélecteur vers la gauche.
- ▶ **Masquage** : balayez vers la droite sur le pavé tactile ou le Touch-Control.

ou

- ▶ Poussez le sélecteur vers la droite.

- ❶ Si vous souhaitez afficher ou masquer des niveaux de menu inférieurs, balayez ou poussez vers la gauche ou la droite autant de fois que nécessaire.

Entrée des destinations

Entrée d'une destination spéciale ou d'une adresse

⚠ ATTENTION Les systèmes d'information et les appareils de communication risquent de détourner votre attention

L'utilisation de systèmes d'information et d'appareils de communication intégrés au véhicule pendant la marche pourrait détourner votre attention de la circulation. Vous risquez en outre de perdre le contrôle du véhicule.

- ▶ N'utilisez ces appareils que si les conditions de circulation le permettent.
- ▶ Si ce n'est pas le cas, arrêtez-vous en tenant compte des conditions de circu-

lation et procédez à des entrées dans le système uniquement lorsque le véhicule est à l'arrêt.

Lorsque vous utilisez le système multimédia, tenez compte des dispositions légales en vigueur dans le pays dans lequel vous vous trouvez.

Conditions requises

- **Pour la recherche en ligne** : Mercedes me connect est disponible.
- Vous disposez d'un compte utilisateur sur le portail Mercedes me.
- Le service est disponible.
- Le service a été activé dans un point de service Mercedes-Benz.

Pour de plus amples informations, consultez le <http://www.mercedes.me>.

Système multimédia:

↳ Navigation



- ▶ Affichez le menu Navigation.
- ▶ Sélectionnez  Entrer destination . L'Etat ou la province dans lequel/laquelle le véhicule se trouve est réglé(e) ①.

Pour la saisie de la destination, 2 variantes vous sont proposées:

- Recherche libre ②
- Recherche par étapes ③

Variante 1: recherche libre

- ▶ Entrez la destination spéciale ou l'adresse dans ②. Vous pouvez effectuer la saisie dans n'importe quel ordre. Pendant la saisie de la destination, le système multimédia fait des propositions. La sélection d'une destination se fait dans une liste.

Saisissez, par exemple, les éléments suivants de l'adresse:

- Ville, rue, numéro de rue
- Rue, ville
- Code postal (CP)
- Nom de la destination spéciale
- Catégorie de la destination spéciale, par exemple [Station-service](#)
- Ville, nom de la destination spéciale

- ▶ **Commutation sur la fonction de reconnaissance de l'écriture manuscrite** : sélectionnez ⑤ .

- ▶ Tracez le caractère sur le pavé tactile.

▶ **Commutation en mode de sélection des caractères** : appuyez sur la touche .

ou

▶ Appuyez sur le pavé tactile.

▶ **Effacement de l'entrée** : sélectionnez

④  (si disponible).

- Confirmation brève: efface le dernier caractère entré ou la dernière proposition reprise.
- Confirmation longue: efface l'entrée complète.

▶ **Réglage de la langue écrite** : sélectionnez

⑧.

▶ Sélectionnez la langue écrite.

ⓘ Cette fonction peut s'avérer utile pour les pays dans lesquels plusieurs jeux de caractères sont pris en charge, par exemple la Russie, qui possède des caractères cyrilliques et latins.

▶ **Affichage de la recherche en ligne** : sélectionnez ⑥ **Recherche en ligne**.

Une fois la connexion Internet établie, une liste apparaît. Elle indique les destinations en ligne en fonction de la saisie effectuée.

Les destinations en ligne sont mises à disposition par un fournisseur d'accès à Internet.

▶ Sélectionnez la destination en ligne.

ou

▶ Entrez une destination en ligne sur la ligne de saisie.

ⓘ La recherche en ligne n'est pas disponible dans tous les pays.

▶ **Affichage de la liste** : appuyez sur la touche

.

ou

▶ Si la ligne supérieure du clavier virtuel est sélectionnée, naviguez vers le haut.

▶ Sélectionnez la destination dans la liste.

▶ **Validation de la destination** : sélectionnez ⑦ **Définir comme destination**.

Si la destination n'est pas univoque, une liste apparaît.

▶ Sélectionnez la destination.

L'adresse de destination s'affiche.

Variante 2: recherche par étapes

▶ Appuyez sur la touche .

ou

▶ Si la ligne supérieure du clavier virtuel est sélectionnée, naviguez vers le haut.

Le clavier virtuel disparaît. **Ville ou CP** est mis en surbrillance. D'autres champs d'entrée sont disponibles, par exemple pour **Destination spéciale**.

▶ Sélectionnez **Ville ou CP**.

Le clavier virtuel apparaît.

▶ Entrez la ville ou le CP.

Pendant la saisie de la destination, le système multimédia fait des propositions. La sélection d'une destination se fait dans une liste.

Vous pouvez effectuer la saisie de l'adresse dans n'importe quel ordre, par exemple:

- **Ville ou CP, Rue, N° rue**
Si les rues transversales sont disponibles, saisissez l'une d'entre elles.
- **Rue, Ville ou CP**
- **Destination spéciale**, par exemple **Station-service, Ville ou CP**

 Pendant la saisie de la destination, utilisez les fonctions suivantes:

- Commutation sur la fonction de reconnaissance de l'écriture manuscrite
- Commutation en mode de sélection des caractères
- Effacement de l'entrée
Effacement d'une entrée avec  pendant la recherche par étapes, pour une **Destination spéciale** par exemple. Pour ce faire, naviguez vers la gauche.
- Affichage de la recherche en ligne (si disponible)
- Affichage de la liste

Les fonctions sont décrites dans la recherche libre.

- ▶ **Modification de l'Etat/de la province :** sélectionnez Etat ou province.
- ▶ Entrez l'Etat ou la province. Il suffit d'entrer les premiers caractères.
- ▶ Sélectionnez l'Etat ou la province dans la liste.
- ▶ **Modification du pays :** sélectionnez pays.
- ▶ Entrez le pays. Il suffit d'entrer les premiers caractères.
- ▶ Sélectionnez le pays dans la liste.
- ▶ **Validation de la destination :** sélectionnez **Définir comme destination**.
Si la destination n'est pas univoque, une liste classée en fonction de la distance apparaît.
- ▶ Sélectionnez la destination.
L'adresse de destination s'affiche.

Sélection des dernières destinations

Système multimédia:

 **Navigation** ▶▶  **Dernières destinations et autres destinations**

- ▶ Sélectionnez **Dernières destinations**.
- ▶ Sélectionnez la destination.
L'adresse de destination s'affiche.

ou

- ▶ Lorsqu'un favori a été mémorisé (→ page 350), sélectionnez **Favoris principaux**.
- ▶ Sélectionnez le favori.
L'adresse de destination s'affiche.

Sélection d'une destination spéciale

Système multimédia:

 **Navigation** ▶▶  **Dernières destinations et autres destinations** ▶▶ **Dest. spéc.**

1er cas de figure

- ▶ Sélectionnez la catégorie.
Le guidage est désactivé: la recherche s'effectue dans les environs de la position

actuelle du véhicule. La liste est classée par ordre croissant d'éloignement.

Le guidage est activé: la recherche s'effectue après sélection de la zone de recherche.

Les destinations spéciales contiennent les informations suivantes:

- Nom de la destination spéciale
- Distance à vol d'oiseau de la destination spéciale
- La recherche de la position actuelle du véhicule affiche la direction à vol d'oiseau de la destination spéciale (flèche).

▶ Sélectionnez la destination spéciale.

▶ **Le guidage est activé** : sélectionnez la zone de recherche avant de sélectionner la destination spéciale.

▶ Si vous avez défini des destinations intermédiaires, celles-ci peuvent également être sélectionnées comme zones de recherche après la sélection de [Dans les environs de la destination](#).

2e cas de figure

▶ Sélectionnez [Toutes les catégories](#).

▶ Sélectionnez la catégorie.

▶ Sélectionnez la destination spéciale.

▶ **Le guidage est activé** : sélectionnez la zone de recherche avant de sélectionner la destination spéciale.

▶ Si vous avez défini des destinations intermédiaires, celles-ci peuvent également être sélectionnées comme zones de recherche après la sélection de [Dans les environs de la destination](#).

Egalement: filtrage de l'affichage en fonction des destinations spéciales

▶ Entrez la suite de caractères recherchée sur la ligne  **Rechercher:**. La liste des résultats affiche les destinations spéciales correspondantes.

▶ Sélectionnez .

La première destination spéciale est sélectionnée dans la liste.

▶ Sélectionnez la destination spéciale.

Exemple: définition de la zone de recherche pour la catégorie Stationnement lorsque le guidage est activé

▶ Sélectionnez [Dans les environs](#), [Dans les environs de la destination](#) ou [Sur l'itinéraire](#). La liste affiche les destinations spéciales trouvées ou ouvre la vue d'ensemble de l'itinéraire après sélection de [Dans les environs de la destination](#).

▶ Sélectionnez la destination spéciale.

▶ Sélection de [Dans les environs de la destination](#): sélectionnez la destination intermédiaire ou la destination.

Lancement de la recherche automatique de stations-service

Conditions requises

- La recherche automatique de stations-service est activée (→ page 344).

Situation de marche

Le guidage est en cours. Le niveau de remplissage du réservoir de carburant atteint la réserve de carburant.

Le message **Réserve de carburant. Voulez-vous lancer la recherche de stations-services?** est affiché.

- ▶ Sélectionnez **Oui**.
La recherche automatique de stations-service est lancée. Les stations-service disponibles sont ensuite affichées le long de l'itinéraire et dans les environs de la position actuelle du véhicule.
- ▶ Sélectionnez la station-service.
L'adresse de la station-service apparaît.
- ▶ Si aucun guidage n'est activé, sélectionnez **Lancer le guidage**.
La station-service sélectionnée est réglée en tant que destination. Le guidage commence.

ou

- ▶ Si le guidage est activé, sélectionnez **Lancer le nouveau guidage** ou **Définir comme destination intermédiaire suivante**.
Lancer le nouveau guidage: la station-service sélectionnée est réglée en tant que nouvelle destination. Les destinations et destinations intermédiaires antérieures sont effacées. Le

guidage jusqu'à la station-service commence.

Définir comme destination intermédiaire suivante: la station-service sélectionnée est réglée en tant que destination intermédiaire suivante. Le guidage commence.

- ▶ **S'il existe déjà 4 destinations intermédiaires**: sélectionnez **Oui** dans la demande de confirmation.
La station-service sélectionnée est entrée en position 1 dans le menu Destinations intermédiaires. La destination intermédiaire 4 est effacée. Le guidage commence.

Entrée d'une destination intermédiaire

Conditions requises

- Une destination est entrée.

Système multimédia:

↳ Navigation ▶ Destinations intermédiaires et infos

- ▶ Sélectionnez **Rechercher une destination intermédiaire**.

- ▶ Entrez la destination intermédiaire comme destination spéciale ou comme adresse (→ page 333).

- ▶ Sélectionnez la destination intermédiaire.
- ▶ Sélectionnez **Définir comme destination**.

ou

- ▶ Pendant un guidage, sélectionnez une destination intermédiaire via  **Entrer destination**.
- ▶ Après l'entrée de la destination, sélectionnez **Définir comme destination intermédiaire suivante**.

Modification des destinations intermédiaires



Conditions requises

- Une destination est entrée.

Système multimédia:

↳ Navigation ▶ Destinations intermédiaires et infos

- ▶ **Modification de l'ordre des destinations**: sélectionnez la destination ou la destination intermédiaire.

- ▶ Sélectionnez  Déplacer.
- ▶ Déplacez la destination intermédiaire sur la position souhaitée.
- ▶ Appuyez sur le Touch-Control, sur le sélecteur ou sur le pavé tactile.
- ▶ **Affichage de la carte** : sélectionnez la destination ou la destination intermédiaire.
- ▶ Sélectionnez  Carte .
- ▶ Déplacez la carte (→ page 355).
- ▶ Sélectionnez une destination sur la carte (→ page 340).
- ▶ **Effacement d'une destination** : sélectionnez la destination ou la destination intermédiaire.
- ▶ Sélectionnez  Effacer .

Calcul d'un itinéraire avec des destinations intermédiaires

Conditions requises

- Vous avez saisi une destination et au moins une destination intermédiaire.

Système multimédia:

 [Navigation](#) ▶ [Destinations intermédiaires et infos](#)

- ▶ Sélectionnez [Lancer le nouveau guidage](#). Le système calcule l'itinéraire en tenant compte des destinations intermédiaires réglées.

Sélection d'un contact pour l'entrée de la destination

Conditions requises

- Un téléphone portable est raccordé au système multimédia (→ page 362).

Système multimédia:

 [Navigation](#) ▶  [Dernières destinations et autres destinations](#) ▶ [Contacts](#)

- ▶ Sélectionnez le contact. Les données du contact apparaissent.
- ▶ Sélectionnez l'adresse.
- ▶ **Egalement : filtrage de l'affichage selon les contacts** : entrez par exemple le nom ou le numéro de téléphone dans la fenêtre de recherche.

- ▶ Sélectionnez .
- ▶ Le premier contact est sélectionné dans la liste.
- ▶ Sélectionnez le contact.
- ▶ Sélectionnez l'adresse.

Entrée des coordonnées géographiques

Système multimédia:

 [Navigation](#) ▶  [Dernières destinations et autres destinations](#) ▶ [Coordonnées géographiques](#)

- ▶ Entrez les coordonnées géographiques en tant que latitude et longitude respectivement en degrés, minutes et secondes. La carte affiche la position.
- ▶ Confirmez votre saisie.
- ▶ **Calcul de l'itinéraire** : sélectionnez [Lancer le guidage](#).
- ▶ S'il existe déjà un itinéraire, sélectionnez [Lancer le nouveau guidage](#) ou [Définir comme destination intermédiaire](#).

Sélection d'une destination sur la carte

Système multimédia:

→ Navigation →  Options

▶ Sélectionnez **Menu Carte**.

ou

▶ Appuyez sur l'élément de commande central lorsque la carte apparaît en plein écran. Le menu Carte apparaît.

▶ Dans le menu Carte , sélectionnez «Déplacement de la carte» (→ page 353).

▶ Déplacez le doigt dans n'importe quelle direction sur le Touch-Control ou le pavé tactile.

ou

▶ Poussez le sélecteur dans n'importe quelle direction.

La carte en dessous du réticule se déplace dans la direction correspondante. Plus vous éloignez le doigt de la position de départ sur le pavé tactile, plus la vitesse de déplacement de la carte augmente.

▶ Sélectionnez la destination dans la liste. L'adresse de destination s'affiche.

Réglage de l'orientation de la carte 2D ou 3D

▶ Sélectionnez **Orientation de la carte: 2D/3D**.

▶ Appuyez sur le Touch-Control, sur le pavé tactile ou sur le sélecteur. La carte est affichée avec l'orientation sélectionnée.

Affichage des messages d'information routière dans les environs de la carte

▶ Sélectionnez **Infos trafic dans les environs**. La carte apparaît.

▶ Balayez vers la gauche ou vers la droite sur le pavé tactile.

ou

▶ Poussez le sélecteur vers la gauche ou vers la droite.

L'événement précédent ou suivant qui concerne la circulation est mis en surbrillance sur la carte. Des informations relatives au message d'information routière sont affichées.

Affichage des destinations spéciales dans les environs de la carte

▶ Sélectionnez **Destinations spéciales dans les environs**.

▶ Balayez vers la gauche ou vers la droite sur le pavé tactile.

ou

▶ Poussez le sélecteur vers la gauche ou vers la droite.

La destination spéciale précédente ou suivante est mise en surbrillance sur la carte. Le nom ou l'adresse apparaît.

▶ **Egalement : filtrage de l'affichage en fonction de la catégorie de destinations spéciales** : balayez vers le bas sur le Touch-Control ou le pavé tactile.

ou

▶ Poussez le sélecteur vers le bas.

▶ Sélectionnez la catégorie de destinations spéciales.

 **Symboles personnels** permet la sélection personnalisée de symboles de destinations spéciales (→ page 355).

Itinéraire

Calcul de l'itinéraire

Conditions requises

- La destination est entrée.
- L'adresse de destination s'affiche.

▶ Lorsqu'aucun guidage n'est activé, sélectionnez **Lancer le guidage**.
L'itinéraire jusqu'à la destination est en train d'être calculé. La carte affiche l'itinéraire.
Ensuite, le guidage commence.

ou

▶ Si le guidage est activé, sélectionnez **Lancer le nouveau guidage** ou **Définir comme destination intermédiaire suivante**.
Lancer le nouveau guidage: l'adresse de destination sélectionnée est réglée en tant que nouvelle destination. Les destinations et destinations intermédiaires antérieures sont effacées. Le guidage vers la nouvelle destination démarre.
Définir comme destination intermédiaire suivante: l'adresse de destination sélectionnée

est réglée en tant que destination intermédiaire suivante. Le guidage commence.

Prise en compte d'un itinéraire alternatif

▶ Sélectionnez un itinéraire alternatif
(→ page 343).

Autres fonctions du menu

▶ **Mémorisation de la destination** : sélectionnez  **Enregistrer sous "Dernières destinations"**.

▶ **Affichage sur la carte** : sélectionnez  **Carte**.

▶ **Composition d'un numéro de téléphone** : sélectionnez  **Appeler**.

▶ **Affichage d'une adresse Internet** : sélectionnez  **www** (si disponible).

Sélection du type d'itinéraire

Système multimédia:

↳ **Navigation** ▶▶  **Itinéraire et position**

▶ Sélectionnez **Réglages de l'itinéraire**.

▶ Sélectionnez le type d'itinéraire.

Il existe un itinéraire: le système calcule l'itinéraire sur la base du nouveau type d'itinéraire.

Il n'existe pas d'itinéraire: le système calcule le prochain itinéraire sur la base du nouveau type d'itinéraire.

Vous pouvez sélectionner les types d'itinéraire suivants:

- **Itinéraire Eco**

Le système calcule un itinéraire économique. Le temps de trajet peut augmenter par rapport à l'itinéraire rapide.

Le symbole correspondant à la position actuelle du véhicule est représenté en vert.

- **Itinéraire rapide**

Le système calcule un itinéraire avec un temps de trajet court.

- **Itinéraire court**

Le système calcule un itinéraire avec une longueur de trajet courte.

Pour ces types d'itinéraire, **Contournement automatique des embouteillages** peut être activé ou désactivé . Si **Contournement automatique des embouteillages** est activé, **Contournement des embouteillages sur requête** peut être sélectionné.

Les réglages **Contournement automatique des embouteillages** et **Contournement des embouteillages sur requête** ne sont pas disponibles dans tous les pays.

Les réglages permettent les choses suivantes:

- **Contournement automatique des embouteillages**

Le système calcule l'itinéraire sur la base du type d'itinéraire actuellement réglé.

Il est tenu compte des messages d'information routière de Live Traffic Information.

Live Traffic Information n'est pas disponible dans tous les pays.

- **Contournement des embouteillages sur requête**

Lorsqu'un nouvel itinéraire pour lequel le temps de trajet sera plus court est déterminé

en raison de messages d'information routière, une demande de confirmation apparaît. Vous pouvez conserver l'itinéraire actuel ou reprendre l'itinéraire dynamique.

Sélection des options d'itinéraire

Système multimédia:

Navigation ► Itinéraire et position ► Options Eviter...

Exclusion de zones

- Sélectionnez **Zones** (→ page 356).

Exclusion des autoroutes, ferrys, trains autos, tunnels, routes non stabilisées

- Sélectionnez ou désélectionnez l'option d'exclusion.

Utilisation des routes à péage

- Sélectionnez **Utiliser routes à péage**.
- Sélectionnez **Paiement en espèces**, **Péage électronique** ou **OFF**.
L'itinéraire prend en compte les routes soumises à une taxe d'utilisation (péage).

Si vous sélectionnez **OFF**, les routes à péage ne sont pas prises en compte.

Les options d'itinéraire sélectionnées ne peuvent pas toujours être prises en compte. Ainsi, l'itinéraire calculé peut par exemple inclure des lignes de ferry, même si l'option d'exclusion **Ferrys** est activée. Un message correspondant apparaît alors et est diffusé.

Utilisation des voies de covoiturage

- Sélectionnez **Nombre de personnes dans le véhicule**.
- Sélectionnez le nombre.
Lorsque vous utilisez les voies réservées au covoiturage, respectez les prescriptions légales en vigueur, les dispositions locales et les horaires réglementés. Les voies réservées au covoiturage ne peuvent être utilisées qu'à certaines conditions.

Les options d'itinéraire ne sont pas disponibles dans tous les pays.

Sélection des messages

Système multimédia:

Navigation ►  Options ► Messages

► Activez ou désactivez un message.

Vous pouvez sélectionner les messages suivants:

- [Annoncer les alertes de trafic](#)

Cette fonction n'est pas disponible dans tous les pays.

- [Annoncer le nom des rues](#)

Le système multimédia annonce le nom des rues vers lesquelles la prochaine manœuvre dirige le véhicule.

Cette fonction n'est pas disponible dans tous les pays ni dans toutes les langues.

Affichage des informations sur la destination

Conditions requises

- Une destination est entrée.

Système multimédia:

Navigation

- Sélectionnez [Destinations intermédiaires et infos](#).

Les informations suivantes sont affichées:

- Destinations intermédiaires et destination
L'itinéraire peut contenir jusqu'à 4 destinations intermédiaires.
- Nom, adresse
- Trajet restant à parcourir
- Heure d'arrivée

Sélection d'un itinéraire alternatif

Système multimédia:

Navigation ►  Itinéraire et position

- Sélectionnez [Autre itinéraire](#).

Les itinéraires sont affichés en fonction du réglage sélectionné dans les réglages de l'itinéraire.

L'itinéraire actuellement sélectionné est représenté par une ligne bleu foncé.

- Sélectionnez un itinéraire alternatif.

Activation de l'itinéraire domicile-travail

Conditions requises

- Les adresses du domicile et du lieu de travail sont mémorisées en tant que destinations dans les favoris (→ page 350).

Système multimédia:

Navigation ►  Itinéraire et position

- Sélectionnez [Activer itinéraire domicile-travail](#).

La navigation détecte automatiquement que le véhicule se trouve sur l'itinéraire entre «Domicile» et «Travail» ou inversement. Elle démarre automatiquement le guidage sans messages vocaux.

Si les destinations pour le domicile et le lieu de travail n'ont pas encore été réglées, un message apparaît.

Pour les itinéraires domicile-travail, les événements qui concernent la circulation sur l'itinéraire sont signalés même lors de trajets sans guidage.

Activation et désactivation de la recherche automatique de stations-service

Système multimédia:

Navigation ► Options

- Activez ou désactivez Réserve carburant.
Recherche activée : lorsque la réserve de carburant est atteinte, un message vous demandant si vous souhaitez lancer la recherche de stations-service apparaît.

Utilisation de la recherche automatique de stations-service

Conditions requises

La recherche automatique de stations-service est activée (→ page 344).

La demande de confirmation Réserve de carburant. Voulez-vous lancer la recherche de stations-services? apparaît.

- Sélectionnez **Oui**.
La recherche automatique de stations-service est lancée. Les stations-service disponibles sont affichées le long de l'itinéraire et dans les environs.

- Sélectionnez la station-service.
- S'il n'existe aucun itinéraire, définissez la station-service en tant que destination.

ou

- S'il existe un itinéraire, définissez la station-service en tant que prochaine destination intermédiaire.

Lancement de la recherche automatique d'aires de repos

Conditions requises

- Le système ATTENTION ASSIST et la fonction Proposer aire de repos sont activés (→ page 265).

Situation de marche

Le message Attention Assist Voulez-vous lancer la recherche d'aires de repos? est affiché.

- Sélectionnez **Oui**.
La recherche d'aires de repos démarre. Les aires de repos disponibles sont affichées le long de l'itinéraire et dans les environs de la position actuelle du véhicule.
- Sélectionnez une aire de repos.
L'adresse de l'aire de repos apparaît.

- Lorsqu'aucun guidage n'est activé, sélectionnez **Lancer le guidage**.
L'aire de repos sélectionnée est définie en tant que destination. Le guidage commence.

ou

- Si le guidage est activé, sélectionnez **Lancer le nouveau guidage** ou **Définir comme destination intermédiaire suivante**.
Lancer le nouveau guidage: l'aire de repos sélectionnée est définie en tant que nouvelle destination. La destination précédente et toutes les destinations intermédiaires sont effacées. Le guidage jusqu'à l'aire de repos commence.
Définir comme destination intermédiaire suivante: l'aire de repos sélectionnée est définie en tant que destination intermédiaire suivante. Le guidage commence.

Guidage

Remarques relatives au guidage

⚠ ATTENTION La manipulation d'appareils de communication intégrés au véhicule pendant la marche détourne votre attention de la circulation.

L'utilisation d'appareils de communication intégrés au véhicule pendant la marche détourne votre attention de la circulation. Vous risquez en outre de perdre le contrôle du véhicule.

- ▶ N'utilisez ces appareils que si les conditions de circulation le permettent.
- ▶ Si ce n'est pas le cas, arrêtez-vous en tenant compte des conditions de circulation et procédez à des entrées dans le système uniquement lorsque le véhicule est à l'arrêt.

Lorsque vous utilisez le système multimédia, tenez compte des dispositions légales en vigueur dans le pays dans lequel vous vous trouvez.

Le guidage commence une fois l'itinéraire calculé.

Le code de la route a toujours priorité sur les instructions de conduite du système multimédia. Vous pouvez utiliser les instructions de conduite suivantes:

- Messages de guidage vocal
- Affichages du guidage
- Recommandations de voie de circulation

Si vous ne suivez pas les instructions de conduite ou si vous quittez l'itinéraire calculé, un nouvel itinéraire est automatiquement calculé.

Les instructions de conduite peuvent différer des conditions de circulation réelles:

- Le tracé a été modifié.
- Le sens d'une rue à sens unique a été inversé.

Vous devez vous-même veiller à respecter les différentes règles de circulation pendant la marche.

L'itinéraire peut être différent de l'itinéraire idéal dans les situations suivantes:

- Travaux
- Données cartographiques numériques incomplètes

Vue d'ensemble des manœuvres



Une manœuvre se compose de 3 phases:

- Phase de préparation

S'il y a suffisamment de temps entre les manœuvres, le système multimédia vous prépare à la manœuvre que vous allez avoir à effectuer prochainement. Il émet par exemple le guidage vocal «Préparez-vous à tourner à droite».

La carte apparaît en plein écran.

- Phase d'annonce

Le système multimédia vous annonce la manœuvre que vous allez devoir effectuer sous peu, en émettant par exemple le guidage vocal «Dans 300 ft (100 m), tournez à droite».

L'affichage est partagé en 2 parties égales. La partie gauche affiche la carte, tandis que vous voyez apparaître à droite une représentation détaillée du croisement ou une image en 3D de la manœuvre imminente.

- Phase de manœuvre

Le système multimédia vous annonce la manœuvre que vous allez devoir effectuer

sous peu, par exemple avec le message «Tournez à droite».

L'affichage est partagé en 2 parties égales.

La manœuvre doit être effectuée lorsque la barre claire à droite indique 0 ft (0 m) et que le symbole de la position actuelle du véhicule a atteint le point de manœuvre mis en évidence.

Une fois la manœuvre effectuée, la carte apparaît en plein écran.

i Les manœuvres apparaissent également sur l'écran pour les instruments.

Vue d'ensemble des recommandations de voie de circulation

L'affichage apparaît lorsque la route comporte plusieurs voies de circulation.

Si la carte numérique contient les données correspondantes, le système multimédia affiche une recommandation concernant la voie à emprunter pour les 2 prochaines manœuvres.



- ① Voie recommandée
- ② Voie possible
- ③ Voies à éviter

Les voies de circulation suivantes sont affichées:

- Voie recommandée ①

Vous pouvez rester sur cette voie pour effectuer la prochaine manœuvre ainsi que la suivante uniquement.

- Voie possible 

Vous pouvez rester sur cette voie pour effectuer la prochaine manœuvre uniquement.

- Voie à éviter 

Vous devez obligatoirement changer de voie pour effectuer la prochaine manœuvre.

D'autres voies de circulation peuvent apparaître pendant la manœuvre.

-  Les recommandations de voie de circulation peuvent également apparaître sur l'écran pour les instruments et dans l'affichage tête haute.

Destination atteinte (vue d'ensemble)

Lorsque vous êtes arrivé à destination, le système affiche le drapeau d'arrivée . Le guidage est terminé.

Lorsque vous avez atteint une destination intermédiaire, le système affiche le drapeau portant le numéro de la destination intermédiaire . Le guidage continue ensuite.

Activation et désactivation des messages de guidage vocal

Conditions requises



- Il existe un itinéraire.
- Le guidage est activé.

▶ **Désactivation** : appuyez sur le bouton de réglage du volume sonore du volant multifonction pendant le guidage vocal (→ page 314).

ou

▶ Appuyez sur le bouton de réglage du volume sonore de la console centrale pendant le guidage vocal (→ page 314).
Le message **Les instructions de conduite vocales sont désactivées.** apparaît.

ou

- ▶ Affichez le menu Navigation (→ page 333).
- ▶ Sélectionnez  **Instruction de conduite.** Le symbole est remplacé par .
- ▶ **Activation** : sélectionnez  **Instruction de conduite.**
Le guidage vocal actuel est lu.

-  Le guidage vocal est automatiquement activé dans les situations suivantes:

- Un nouveau guidage est lancé.
- L'itinéraire est recalculé.

-  Vous pouvez ajouter cette fonction sous **Act./désact. instructions conduite vocales** en tant que favori et l'afficher.

Activation et désactivation du guidage vocal lors des communications téléphoniques

- ▶ Sélectionnez **Système**.
- ▶ Sélectionnez  **Audio**.
- ▶ Sélectionnez **Messages de navigation et d'info trafic**.
- ▶ Activez ou désactivez **Instructions de conduite pendant les appels**.

Réglage du volume sonore des messages de guidage vocal

Conditions requises

- Il existe un itinéraire.
- Le guidage est activé.

Par l'intermédiaire du volant multifonction ou du système multimédia

▶ Tournez le bouton de réglage du volume sonore sur le volant multifonction pendant un guidage vocal.

ou

▶ Tournez le bouton de réglage du volume sonore situé sur la console centrale pendant un guidage vocal (→ page 314).

ⓘ Dans les situations suivantes, le volume sonore est relevé au volume sonore minimum ou abaissé au volume sonore maximum:

- Un nouveau guidage est lancé.
- L'itinéraire est recalculé.

ⓘ Vous pouvez faire personnaliser le réglage du volume sonore minimum par un point de service Mercedes-Benz.

Via les réglages système

▶ Sélectionnez **Système**.

▶ Sélectionnez  **Audio**.

▶ Sélectionnez **Messages de navigation et d'info trafic**.

▶ Sélectionnez **Volume sonore des instructions de conduite**.

▶ Réglez le volume sonore.

Activation et désactivation de la réduction du volume sonore pendant le guidage vocal

▶ Sélectionnez **Système**.

▶ Sélectionnez  **Audio**.

▶ Sélectionnez **Messages de navigation et d'info trafic**.

▶ Activez ou désactivez **Réduire son pendant instructions de conduite**.

Répétition des messages de guidage vocal

Conditions requises

- Il existe un itinéraire.
- Le guidage est activé.

Système multimédia:

↳ **Navigation**

▶ Sélectionnez  **Instruction de conduite**.

▶ Sélectionnez  **Instruction de conduite**.
Le message de guidage vocal actuel est répété.

ⓘ Vous pouvez ajouter cette fonction sous **Répéter instruction de conduite** en tant que favori et l'afficher.

Interruption du guidage

Conditions requises

- Il existe un itinéraire.
- Le guidage est activé.

Système multimédia:

↳ **Navigation**

▶ Sélectionnez **X Interrompre le guidage**.

Vue d'ensemble du guidage jusqu'à une destination Off Road

Destination Off Road: la destination se situe dans les limites de la carte numérique. La carte ne contient cependant aucune route menant à la destination.

Vous pouvez entrer des destinations Off Road dans la carte. Le système multimédia vous guide aussi longtemps que possible sur les routes con-

nues par des messages de guidage vocal et des affichages de guidage.

Peu avant que la dernière position connue sur la carte soit atteinte, vous entendez le message «Suivez la direction indiquée par la flèche». Une flèche indiquant la direction et la distance à vol d'oiseau jusqu'à la destination apparaît sur l'écran.

Vue d'ensemble du guidage à partir d'une position Off Road jusqu'à la destination

Position Off Road: la position actuelle du véhicule se trouve dans les limites de la carte numérique, en dehors des routes disponibles.

Au début du guidage, les affichages suivants apparaissent:

- Le message **Route inconnue** est affiché.
- Une flèche indique la direction à vol d'oiseau de la destination.

Lorsque le véhicule roule de nouveau sur une route connue du système multimédia, le guidage s'effectue normalement.

Vue d'ensemble de Off Road pendant le guidage

Le parcours réel peut différer de celui indiqué par les données de la carte numérique, en raison par exemple de modifications du tracé de la route. Dans ce cas, le système multimédia n'est momentanément pas en mesure d'associer la position actuelle du véhicule à la carte numérique. Le véhicule est en position Off Road.

Lorsque le véhicule est en position Off Road, les affichages suivants apparaissent:

- Le message **Route inconnue**
- Une flèche qui indique la direction à vol d'oiseau de la destination

Lorsque le véhicule roule de nouveau sur une route connue du système multimédia, le guidage s'effectue normalement.

Destination

Mémorisation de la position actuelle du véhicule

Système multimédia:

Navigation

- ▶ Appuyez sur l'élément de commande central lorsque la carte apparaît en plein écran. Le menu Carte apparaît.
- ▶ Sélectionnez ① dans le menu Carte (→ page 353). La position actuelle du véhicule est enregistrée dans la mémoire des dernières destinations.

Mémorisation de la position sur la carte

Système multimédia:

Navigation



La carte est affichée en plein écran.

- ▶ Appuyez sur le Touch-Control, sur le sélecteur ou sur le pavé tactile.
- ▶ Dans le menu Carte ②, sélectionnez «Déplacement de la carte» (→ page 353).





- ▶ Sélectionnez la position sur la carte. Lorsque plusieurs entrées sont disponibles pour la position sur la carte, une liste apparaît.
- ▶ Sélectionnez une entrée.
- ▶ Sélectionnez  **Enregistrer sous "Dernières destinations"**. La position sur la carte est mémorisée dans la mémoire des dernières destinations.

Modification des dernières destinations

Système multimédia:

 **Navigation** ▶  **Dernières destinations et autres destinations** ▶ **Dernières destinations**

- ▶ Sélectionnez une des dernières destinations.
- ▶ **Enregistrement comme favori** : sélectionnez  **Enregistrer dans les favoris principaux**. Les favoris apparaissent.
- ▶ Déplacez le favori sur la position souhaitée. S'il existe déjà un favori à cet emplacement, celui-ci est remplacé.

- ▶ **Mémorisation comme adresse de domicile** : sélectionnez  **Enregistrer comme adresse de domicile**.
- ▶ **Mémorisation comme adresse de travail** : sélectionnez  **Enregistrer comme adresse de travail**.
- ▶ **Effacement d'une destination ou de toutes les destinations** : sélectionnez  **Effacer** ou **Effacer tous**. Une demande de confirmation apparaît.
- ▶ Sélectionnez **Oui**.
- ▶ **Affichage des informations sur la destination** : sélectionnez  **Détails**.

Utilisation de destinations et itinéraires externes

Les destinations et itinéraires externes peuvent être reçus par les sources suivantes:

- Mercedes-Benz Apps
- Navigation de porte à porte avec l'application Companion (Etats-Unis)
- Système de divertissement arrière

Une demande de confirmation apparaît sur l'écran du système multimédia. Les destinations et itinéraires reçus sont mémorisés dans les dernières destinations.

- ▶ **Une destination a été reçue** : sélectionnez **Oui** et continuez au 1er ou au 2e cas de figure.

ou

- ▶ Si une destination avec des informations visuelles a été reçue, sélectionnez **Lancer le guidage**. Le guidage commence.
- ▶ 1er cas de figure: si aucun guidage n'est activé, sélectionnez **Lancer le guidage**. L'itinéraire jusqu'à la destination est en train d'être calculé. La carte affiche l'itinéraire. Ensuite, le guidage commence.
- ▶ 2e cas de figure: si un guidage est activé, sélectionnez **Lancer le nouveau guidage**. L'adresse de destination reçue est réglée en tant que nouvelle destination. Les destinations et destinations intermédiaires antérieures sont effacées. Le guidage vers la nouvelle destination démarre.

ou

- ▶ Sélectionnez [Définir comme destination intermédiaire suivante](#).
L'adresse de destination reçue est réglée comme prochaine destination intermédiaire. Le guidage commence.

- ▶ **Un itinéraire a été reçu** : sélectionnez [Lancer guidage à partir du point de départ](#).

ou

- ▶ Sélectionnez [Lancer guidage depuis la position actuelle](#).
Le guidage commence à partir de la position sélectionnée.

Guidage avec messages d'information routière actuels

Vue d'ensemble des informations routières

Les messages d'information routière sont reçus via Live Traffic Information et sont utilisés pour le guidage.

Ce service n'est pas disponible pour certains pays.

Il peut y avoir des différences entre les messages d'information routière reçus et les conditions de circulation réelles.

Informations utiles sur Live Traffic Information

- Les messages d'information routière actuels sont reçus via la connexion Internet.
- Les conditions de circulation sont actualisées à brefs intervalles réguliers.
- Les informations sur l'abonnement indiquent le statut (→ page 351).

La position du véhicule est transmise régulièrement à Daimler AG. Les données sont immédiatement rendues anonymes par Daimler AG et communiquées au fournisseur de données de circulation. Ces données sont utilisées pour transmettre au véhicule les messages d'information routière qui concernent sa position. Le véhicule fait simultanément office de capteur pour la fluidité du trafic et contribue à améliorer la qualité des messages d'information routière.

Si vous ne souhaitez pas transmettre la position de votre véhicule, vous pouvez faire désactiver le service par un point de service Mercedes-Benz.

Affichage des informations sur l'abonnement

Conditions requises

- Le véhicule est équipé de Live Traffic Information.

Système multimédia:

[Navigation](#) ▶ [Options](#)

L'expiration de l'abonnement est automatiquement affichée:

- 1 mois avant la date d'expiration
- 1 semaine avant la date d'expiration
- le jour auquel l'abonnement expire

- ▶ **Affichage manuel** : sélectionnez [Infos abonnement Live Traffic](#).

Un des messages suivants apparaît en fonction du statut:

- La période de validité de l'abonnement est affichée.
- L'abonnement a expiré.

 L'abonnement peut être prolongé:

- dans un point de service Mercedes-Benz

- par l'intermédiaire d'un appel d'information MB vers le Customer Assistance Center de Mercedes-Benz

Affichage de la carte routière

Conditions requises

- Pour Live Traffic Information: le véhicule est équipé d'un module de communication avec carte SIM intégrée (et activée).
- Lorsque le véhicule est démarré, le module de communication établit automatiquement une connexion Internet. Les données de circulation sont disponibles peu après.

Système multimédia:

 Navigation  Options  Menu

Carte

- ▶ Egalement: lorsque la carte est affichée en mode plein écran, appuyez sur le Touch-Control, le sélecteur ou le pavé tactile. Le menu Carte apparaît.
- ▶ Activez .

La carte routière comporte, par exemple, les informations suivantes:

- Événements qui concernent la circulation, par exemple:
 - les travaux
 - les routes barrées
 - les messages d'alerte

Les symboles des événements qui concernent la circulation sont représentés en couleur (sur l'itinéraire) ou en gris (en dehors de l'itinéraire).

- Informations concernant la fluidité du trafic:
 - Zone d'embouteillage (ligne rouge)
 - Circulation ralentie (ligne orange)
 - Ralentissements (ligne jaune)
 - Trafic fluide (ligne verte)
- Affichage des ralentissements d'une durée supérieure ou égale à 1 minute sur l'itinéraire
- Symboles signalant des messages d'alerte:
 - Symbole 

- Consignes supplémentaires relatives à la sécurité routière à l'approche d'un événement qui concerne la circulation, par exemple la fin d'un bouchon
Si le véhicule s'approche d'une zone de danger située sur l'itinéraire, un message d'alerte s'affiche sur la carte. En outre, un message d'alerte peut être énoncé (→ page 353).

Affichage des événements qui concernent la circulation

Système multimédia:

 Navigation  Options  Contenu de la carte

- ▶ Activez Événements.
Les chantiers, les routes barrées, les messages relatifs à une zone (brouillard, par exemple) et les messages d'alerte sont affichés.

Activation de l'affichage de Trafic fluide et de Ralentissements

- ▶ Activez Trafic fluide et Ralentissements.

- ❶ Les ralentissements sont affichés pour l'itinéraire actuel. Tous les ralentissements dont la durée est supérieure ou égale à une minute sont pris en compte.

Affichage des détails

- ▶ Affichez la carte routière (→ page 352).
- ▶ Déplacez la carte (→ page 355).
- ▶ Lorsqu'un symbole représentant un message d'information routière se trouve sous le réticule, appuyez sur l'élément de commande central. Les détails du message d'information routière apparaissent.

ou

- ▶ Appuyez sur l'élément de commande central.
- ▶ Sélectionnez **Remarque concernant les infos trafic**. La carte affiche les symboles représentant des messages d'information routière dans les environs.

Des informations relatives au message d'information routière sont affichées dans la barre d'état:

- Symbole représentant le message d'information routière
- Cause du message d'information routière, par exemple bouchon
- Affichage des messages d'alerte sur fond rouge

▶ **Sélection du symbole représentant le message d'information routière** : sélectionnez **Suivant** ou **Précédent**.

▶ Appuyez sur l'élément de commande central. Les détails du message d'information routière apparaissent.

Annonce des messages de danger

Système multimédia:

Navigation ▶ Options ▶ Messages

- ▶ Activez **Annoncer les alertes de trafic**. Les messages d'alerte et les fins de bouchon dangereuses sont annoncés.

Carte et boussole

Vue d'ensemble de la carte et de la boussole

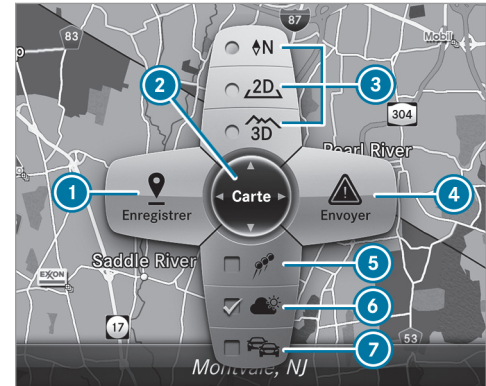

- ❶ Mémorisation de la position actuelle du véhicule
- ❷ Déplacement de la carte
- ❸ Sélection de l'orientation de la carte et de la représentation de la carte

- ④ Sélection de la fonction en fonction de l'équipement:
 - Envoi d'un message de danger via Car-to-X
 - Filtrage de l'affichage des destinations spéciales dans les environs en fonction de la catégorie de destinations spéciales
- ⑤ Activation ou désactivation de l'affichage des symboles de destinations spéciales personnels sur la carte
- ⑥ Activation ou désactivation de l'un des affichages suivants en fonction de l'équipement:
 - Informations météorologiques
 - Carte satellite
 - Événements qui concernent la circulation
- ⑦ Activation ou désactivation de l'affichage de la carte routière

La carte et les images satellite apparaissent projetées sur une sphère. Cela permet d'obtenir une représentation fidèle à la réalité, quelle que soit l'échelle. La carte utilise un profil d'altitude.

Selon les données cartographiques utilisées, à petite échelle (p. ex. 1/32 mi (20 m), 1/16 mi

(50 m)), les bâtiments importants sont représentés sur la carte par des images proches de la réalité dans de nombreuses villes. Les autres bâtiments sont modélisés en 3D.

- ① Vous avez la possibilité de régler l'unité de mesure pour l'échelle de la carte (→ page 325).

Lorsqu'elles sont disponibles, des informations en ligne telles que les prix de l'essence et le taux d'occupation des parkings couverts sont affichées.

- ① Conditions requises
 - Mercedes me connect est disponible.
 - Vous disposez d'un compte utilisateur sur le portail Mercedes me.
 - Le service a été activé dans un point de service Mercedes-Benz.

Pour de plus amples informations, consultez le <http://www.mercedes.me>.

- ① Les informations en ligne ne sont pas disponibles dans tous les pays.

Lorsque **Affich. dans COMAND** est activé dans l'assistant de signalisation routière

(→ page 267), les limitations de vitesse et interdictions de dépasser s'affichent sur la carte.

- ① Les logos figurant sur la carte sont des marques commerciales; ils ne sont utilisés que dans le but de localiser les entreprises représentées. L'utilisation de ces marques sur la carte ne constitue nullement une approbation, un soutien ou une recommandation de la part de ces sociétés pour le système de navigation.

Réglage de l'échelle de la carte

Conditions requises

- La carte est affichée.

Système multimédia:

↳ Navigation

▶ **Agrandissement** : effectuez un mouvement de balayage vers le bas sur le Touch-Control.

ou

▶ Tournez le sélecteur vers la gauche.

ou

▶ Ecartez vos doigts sur le pavé tactile.

▶ **Réduction** : effectuez un mouvement de balayage vers le haut sur le Touch-Control.

ou

▶ Tournez le sélecteur vers la droite.

ou

▶ Rapprochez 2 doigts l'un de l'autre sur le pavé tactile.

ⓘ Vous avez la possibilité de régler l'unité de mesure pour l'échelle de la carte (→ page 325).

Déplacement de la carte

Système multimédia:

↳ Navigation ▶  Options ▶ Menu

Carte

▶ Egalement: appuyez sur l'élément de commande central lorsque la carte apparaît en plein écran.
Le menu Carte apparaît.

▶ Dans le menu Carte , sélectionnez «Déplacement de la carte» (→ page 353).

▶ Déplacez le doigt dans n'importe quelle direction sur le Touch-Control ou le pavé tactile.

ou

▶ Poussez le sélecteur dans n'importe quelle direction.
La carte en dessous du réticule se déplace dans la direction correspondante. Plus vous éloignez le doigt de la position de départ sur le pavé tactile, plus la vitesse de déplacement de la carte augmente.

Sélection de l'orientation de la carte

Système multimédia:

↳ Navigation ▶  Options ▶ Menu

Carte

▶ Egalement: appuyez sur l'élément de commande central lorsque la carte apparaît en plein écran.
Le menu Carte apparaît.

▶ Dans le menu Carte , sélectionnez **N**, **2D** ou **3D** (→ page 353).

- **N**: la carte est affichée en 2D et orientée vers le nord.

- **2D**: la carte est affichée en 2D et orientée dans le sens de la marche.
- **3D**: la carte est affichée en 3D et orientée dans le sens de la marche.

Sélection des symboles de destinations spéciales

Système multimédia:

↳ Navigation ▶  Options ▶ Contenu de la carte

Les destinations spéciales sont, par exemple, des stations-service et des hôtels, qui peuvent être affichés sous forme de symboles sur la carte. Toutes les destinations spéciales ne sont pas disponibles dans tous les pays.

▶ Sélectionnez **Symboles de destinations spéciales**.

Le point • indique le réglage actuel.

Standard permet d'afficher les symboles de catégories prédéfinies sur la carte.

Symboles personnels permet la sélection individuelle de symboles des catégories disponibles.

Aucun vous permet de désactiver l'affichage.

- ▶ Sélectionnez un réglage.
- ▶ Sélection de **Symboles personnels**: sélectionnez les catégories.
Les symboles de destinations spéciales des catégories sélectionnées sont affichés ou non .

Sélection de l'affichage d'informations texte sur la carte

Système multimédia:

↳ [Navigation](#) ▶  [Options](#) ▶ [Informations texte](#)

- ▶ Sélectionnez une information texte.
Route actuelle permet d'afficher la route actuelle sur le bord inférieur de l'écran.
Lorsque vous déplacez la carte, une des informations suivantes apparaît sous le réticule:
 - Nom de la rue
 - Nom de la destination spéciale
 - Nom de la zone

Coordonnées géographiques comporte les informations suivantes:

- Longitude et latitude
- Altitude
L'altitude affichée peut différer de l'altitude réelle.
- Nombre de satellites reçus
Lorsque vous déplacez la carte, cette information n'apparaît pas.

Climatiseur indique les réglages actuels de la climatisation.

Aucun vous permet de désactiver l'affichage.

Affichage de la prochaine rue transversale

Conditions requises

- Le guidage est désactivé.

Système multimédia:

↳ [Navigation](#) ▶  [Options](#)

- ▶ Activez **Prochaine rue transversale**.
Le nom de la prochaine rue transversale s'affiche sur le bord supérieur de l'écran.

Affichage de la version des cartes

Système multimédia:

↳ [Navigation](#) ▶  [Options](#)

- ▶ Sélectionnez **Version des cartes**.
- ▶ Sélectionnez **Détails**.

 Pour tout renseignement sur les nouvelles versions de la carte numérique, adressez-vous à un point de service Mercedes-Benz.

Vue d'ensemble de l'évitement d'une zone

Pour un itinéraire, vous pouvez éviter certaines zones si vous ne souhaitez pas les traverser.

Exclusion d'une nouvelle zone

Système multimédia:

↳ [Navigation](#) ▶  [Itinéraire et position](#) ▶ [Options Eviter...](#) ▶ [Zones](#)

- ▶ Sélectionnez **Eviter nouvelle zone**.
- ▶ **Recherche d'une zone via la carte**: sélectionnez **Via la carte**.
- ▶ Déplacez la carte.

ou

- ▶ **Recherche d'une zone via l'adresse :** sélectionnez [Entrer adresse](#).
 - ▶ Entrez l'adresse.
 - ▶ Sélectionnez [Définir comme destination](#). La carte apparaît.
 - ▶ **Affichage de la zone :** appuyez sur le Touch-Control, le pavé tactile ou le sélecteur. Un rectangle rouge apparaît. Il indique la zone à exclure.
 - ▶ **Modification de la taille de la zone :** balayez vers le haut ou vers le bas sur le Touch-Control ou le pavé tactile.
- ou
- ▶ Poussez le sélecteur vers le haut ou vers le bas. L'échelle de la carte est agrandie ou réduite et modifie la taille de la zone.
 - ▶ **Détermination de la zone :** appuyez sur le Touch-Control, le pavé tactile ou le sélecteur. La zone est inscrite dans la liste.

Modification d'une zone

Système multimédia:

↳ [Navigation](#) ▶ [Itinéraire et position](#) ▶ [Options Eviter...](#) ▶ [Zones](#)

- ▶ Sélectionnez une zone dans la liste.
- ▶ Sélectionnez  [Modifier](#).

Déplacement de la zone sur la carte

- ▶ Balayez dans n'importe quelle direction sur le Touch-Control ou le pavé tactile.

ou

- ▶ Poussez le sélecteur dans n'importe quelle direction.

Modification de la taille de la zone

- ▶ **Début :** appuyez sur le Touch-Control, sur le pavé tactile ou sur le sélecteur.
 - ▶ **Modification :** balayez vers le haut ou vers le bas sur le Touch-Control ou le pavé tactile.
- ou
- ▶ Poussez le sélecteur vers le haut ou vers le bas.

- ▶ **Fin :** appuyez sur le Touch-Control, sur le pavé tactile ou sur le sélecteur.

Prise en compte de la zone pour l'itinéraire

- ▶ Exclure une zone dans la liste . Lorsque le guidage est activé, le système calcule un nouvel itinéraire. S'il n'existe pas encore d'itinéraire, le réglage sera pris en compte lors du prochain guidage. L'itinéraire peut inclure une zone à exclure dans les cas suivants:
 - La destination se trouve dans une zone à exclure.
 - Aucun itinéraire alternatif n'est satisfaisant.

Effacement d'une zone ou de toutes les zones

Système multimédia:

↳ [Navigation](#) ▶ [Itinéraire et position](#) ▶ [Options Eviter...](#) ▶ [Zones](#)

- ▶ Sélectionnez une zone dans la liste.

- ▶ Sélectionnez  Effacer ou  Effacer [tous](#).
- ▶ Appuyez sur [Oui](#) pour confirmer la demande. La zone ou toutes les zones sont effacées.

Vue d'ensemble de la mise à jour des données cartographiques

Mise à jour par un point de service Mercedes-Benz

Les données de la carte numérique deviennent obsolètes de la même manière que les cartes routières conventionnelles. Vous ne pourrez bénéficier d'une navigation optimale qu'avec des données cartographiques à jour. Pour tout renseignement sur les nouvelles versions de la carte numérique, adressez-vous à un point de service Mercedes-Benz.

Vous pouvez lui confier la mise à jour de la carte numérique.

Vue d'ensemble des données cartographiques

Le véhicule est livré d'usine avec des données cartographiques. En fonction du pays de destination, les données cartographiques correspon-

dant à votre région sont préinstallées ou fournies sous forme d'un support de données. Vous n'avez pas besoin de code d'activation pour les données cartographiques fournies avec le véhicule.

Vous n'avez pas besoin d'entrer un code d'activation lorsque vous réinstallez des données cartographiques qui étaient déjà installées dans un véhicule.

Vous aurez besoin d'un code d'activation pour les données cartographiques achetées.

Tenez compte des remarques suivantes:

- Le code d'activation est valable pour un véhicule.
- Le code d'activation n'est pas transférable.
- Le code d'activation est composé de 6 chiffres.

Si vous rencontrez l'un des problèmes suivants, adressez-vous à un point de service Mercedes-Benz:

- Le système multimédia refuse le code d'activation.
- Vous avez perdu le code d'activation.

Affichage de la boussole

Système multimédia:

 [Navigation](#) ▶  [Itinéraire et position](#)

▶ Sélectionnez [Boussole](#).

L'affichage de la boussole comporte les informations suivantes:

- Sens de la marche actuelle avec indication de l'angle (graduation de 0 à 360 degrés) et direction géographique
- Longitude et latitude en degrés, minutes et secondes
- Altitude (arrondie)
- Nombre de satellites GPS reçus

Réglage automatique de l'échelle de la carte

Système multimédia:

 [Navigation](#) ▶  [Options](#)

L'échelle de la carte est réglée automatiquement en fonction de la vitesse du véhicule.

Lorsque vous roulez dans des villes avec représentation en 3D détaillée, le système affiche une vue générale de la carte telle que vue depuis le siège du conducteur.

▶ Activez ou désactivez **Zoom automatique**.

① L'échelle de la carte réglée automatiquement peut être modifiée manuellement pendant un court instant. Le réglage se fait de nouveau automatiquement au bout de quelques secondes.

Affichage de la carte satellite

Système multimédia:

↳ **Navigation** ▶  **Options** ▶ **Contenu de la carte**

▶ Activez ou désactivez **Carte satellite**.
ou

▶ Si l'affichage de la carte satellite ⑥ est disponible dans le menu Carte, activez-le ou désactivez-le (→ page 353).
Activé : les cartes satellites sont affichées à partir d'une échelle de 2 mi (2 km).

Désactivé : les cartes satellites ne sont pas affichées à des échelles de 2 mi (2 km) à 10 mi (10 km).

① Les cartes satellites pour ces échelles de carte ne sont pas disponibles dans tous les pays.

Affichage d'informations météorologiques

Conditions requises

- Mercedes me connect est disponible.
- Vous disposez d'un compte utilisateur sur le portail Mercedes me.
- Le service est disponible.
- Le service a été activé dans un point de service Mercedes-Benz.

Pour de plus amples informations, consultez le <http://www.mercedes.me>.

Système multimédia:

↳ **Navigation** ▶  **Options** ▶ **Contenu de la carte**

▶ Activez **Infos météo**.
ou

▶ Si l'affichage des informations météorologiques ⑥ est disponible dans le menu Carte, activez-le (→ page 353).
Des informations météorologiques actuelles (température et couverture nuageuse, par exemple) sont affichées sur la carte de navigation.

① Les informations météorologiques ne sont pas disponibles dans tous les pays.

Affichage de la notice d'utilisation numérique (navigation)

Affichage des informations sur la navigation

Système multimédia:

↳ **Navigation** ▶  **Options** ▶ **Informations sur la navigation**



▶ Sélectionnez le thème.

Téléphone

Téléphonie

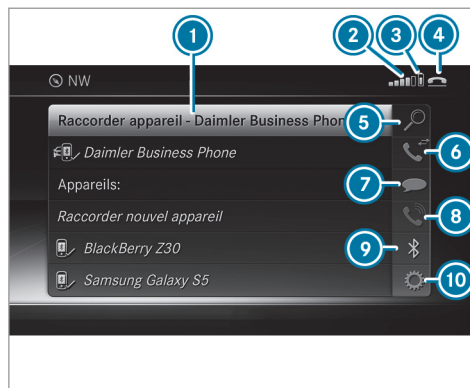
Vue d'ensemble du menu Téléphone



- ❶ Nom d'appareil Bluetooth® du téléphone portable actuellement raccordé
- ❷ Intensité du champ du réseau de téléphonie mobile du téléphone portable actuellement raccordé et sélectionné
- ❸ Etat de la batterie du téléphone portable actuellement raccordé et sélectionné
- ❹  (téléphone prêt à fonctionner) ou  (communication en cours)

- ❺ [Contacts](#) (→ page 366)
- ❻ [Journal](#) (→ page 369)
- ❼ [SMS](#)
- ❽ [Appel actif](#)
- ❾ [Appareils](#) (→ page 362)
- ❿ [Options](#)

Les affichages ❶ à ❹ apparaissent seulement après qu'un téléphone portable a été relié au système multimédia. Les affichages dépendent de votre téléphone portable et de votre opérateur de téléphonie mobile.

Vue d'ensemble des profils Bluetooth®

Profil Bluetooth® du téléphone portable	Fonction
PBAP (Phone Book Access Profile)	Les contacts apparaissent automatiquement dans le système multimédia.
MAP (Message Access Profile)	Les fonctions Messages sont utilisables.

Vue d'ensemble des modes de fonctionnement du téléphone

En fonction de l'équipement du véhicule, vous disposez des modes de fonctionnement du téléphone suivants:

- Un téléphone portable est relié au système multimédia via Bluetooth® (→ page 362).
- 2 téléphones portables sont reliés au système multimédia via Bluetooth® (mode à 2 téléphones) (→ page 362).

Remarques relatives à la téléphonie

⚠ ATTENTION La manipulation d'appareils de communication intégrés au véhicule pendant la marche détourne votre attention de la circulation.

L'utilisation d'appareils de communication intégrés au véhicule pendant la marche détourne votre attention de la circulation. Vous risquez en outre de perdre le contrôle du véhicule.

- ▶ N'utilisez ces appareils que si les conditions de circulation le permettent.
- ▶ Si ce n'est pas le cas, arrêtez-vous en tenant compte des conditions de circulation et procédez à des entrées dans le système uniquement lorsque le véhicule est à l'arrêt.

⚠ ATTENTION La manipulation d'appareils de communication mobiles pendant la marche détourne votre attention de la circulation.

La manipulation d'appareils de communication mobiles pendant la marche détourne votre attention de la circulation. Vous risquez en outre de perdre le contrôle du véhicule.

- ▶ Manipulez ces appareils uniquement lorsque le véhicule est à l'arrêt.

En ce qui concerne l'utilisation dans le véhicule des appareils de communication mobiles, tenez compte des dispositions légales en vigueur dans le pays où vous vous trouvez.

Pour de plus amples informations, adressez-vous à un point de service Mercedes-Benz ou consultez le <http://www.mercedes-benz.com/connect>.

Informations relatives à la téléphonie

La communication peut être interrompue pendant la marche dans les situations suivantes:

- Dans une région, la couverture du réseau n'est pas suffisante.
- Vous changez de station d'émission-réception GSM ou UMTS et aucun canal de communication n'est libre.
- La carte SIM utilisée n'est pas compatible avec le réseau disponible.
- Un téléphone portable équipé d'une «Twin-card» est également connecté au réseau avec la 2e carte SIM.

Afin d'assurer une meilleure qualité vocale, le système multimédia reconnaît les communications en HD Voice®. Pour cela, les téléphones portables et les opérateurs de téléphonie mobile des correspondants doivent prendre en charge le HD Voice®.

La qualité vocale peut varier en fonction de la qualité de la connexion.

Raccordement du téléphone portable (téléphonie Bluetooth®)

Conditions requises

- Bluetooth® est activé sur le téléphone portable (voir la notice d'utilisation du fabricant).
- La fonction Bluetooth® du système multimédia est activée (→ page 320).

Système multimédia:

↳ Téléphone ► Appareils

Recherche d'un téléphone portable

- ▶ Sélectionnez [Raccorder nouvel appareil](#).
- ▶ Sélectionnez [Lancer la recherche via le système](#).
Les téléphones portables disponibles sont affichés. Un nouveau téléphone portable trouvé est identifié par le symbole .

Connexion du téléphone portable (autorisation par l'intermédiaire de Secure Simple Pairing)

- ▶ Sélectionnez le téléphone portable. Un code apparaît sur le système multimédia et sur le téléphone portable.
- ▶ **Les codes sont identiques** : confirmez le code sur le téléphone portable.

Connexion du téléphone portable (autorisation par entrée d'un code d'accès)

- ▶ Sélectionnez le téléphone portable.
- ▶ Déterminez un code d'accès composé de 1 à 16 chiffres.
- ▶ **Sur le système multimédia** : entrez le code d'accès et sélectionnez .
- ▶ **Sur le téléphone portable** : entrez de nouveau le code d'accès, puis confirmez.

- ❗ Vous pouvez autoriser au maximum 15 téléphones portables dans le système multimédia. Les téléphones portables autorisés sont de nouveau reliés automatiquement.

Raccordement du 2e téléphone portable (mode à 2 téléphones)

Conditions requises

- Au moins un téléphone portable est déjà raccordé au système multimédia via Bluetooth®.

Système multimédia:

↳ Téléphone ► Appareils

- ▶ Sélectionnez [Raccorder nouvel appareil](#).
- ▶ Sélectionnez [Lancer la recherche via le système](#).
Les téléphones portables disponibles sont affichés.
- ▶ Sélectionnez le téléphone portable.
- ▶ Répondez à la demande [Comment souhaitez-vous raccorder le nouvel appareil?](#)
- ▶ Sélectionnez [Téléphone 1](#).
Le téléphone portable raccordé jusqu'à présent est remplacé par le nouveau téléphone portable.

ou

- ▶ Sélectionnez **Téléphone 2**.
Si un téléphone était déjà raccordé, le nouveau téléphone portable est raccordé en tant que **Téléphone 2**. Si 2 téléphones portables étaient déjà raccordés, le 2e téléphone est remplacé par le nouveau téléphone portable.

ou

- ▶ Sélectionnez **Source audio** (→ page 397).
Si le téléphone portable est raccordé en tant que **Source audio**, il n'est pas possible de l'utiliser pour la téléphonie. La commutation ultérieure sur une connexion en tant que source audio est cependant possible à tout moment.

Fonctions des téléphones portables en mode à 2 téléphones

Vue d'ensemble des fonctions

Fonctions du téléphone portable au premier plan	Fonctions du téléphone portable à l'arrière plan
Fonctionnalité complète	Appels entrants

Commutation entre les téléphones portables (mode à 2 téléphones)

Conditions requises

- Les téléphones portables sont autorisés (→ page 362).

Système multimédia:

↳ Téléphone ▶ Appareils

- ▶ Sélectionnez un téléphone portable déjà autorisé dans la vue d'ensemble des appareils et déterminez si vous voulez l'utiliser en tant que **Téléphone 1** ou **Téléphone 2**.

Après avoir échangé les téléphones portables, le téléphone portable au premier plan est remplacé par celui à l'arrière-plan.

- ⓘ Si vous raccordez un nouveau téléphone portable et que vous décidez de l'utiliser en tant que **Téléphone 1** par exemple, celui-ci remplace le téléphone portable raccordé jusqu'à présent au premier plan dans le système.

Déconnexion d'un téléphone portable

Système multimédia:

↳ Téléphone ▶ Appareils

- ▶ Sélectionnez le symbole  sur la ligne du téléphone portable.
La déconnexion du téléphone portable s'effectue sans demande de confirmation. Le téléphone portable reste autorisé dans le système.

Désautorisation d'un téléphone portable

Système multimédia:

↳ Téléphone ▶ Appareils

- ▶ Sélectionnez le symbole  sur la ligne du téléphone portable.
- ▶ Répondez par **Oui** à la demande de confirmation.
Le téléphone portable est désautorisé et effacé du système.

Informations relatives à Near Field Communication (NFC)

La technologie NFC vous permet d'échanger sans contact des données sur de courtes distan-

ces ou de connecter (ou reconnecter) un téléphone portable au système multimédia.

Les fonctions suivantes sont disponibles sans l'autorisation d'un téléphone portable:

- Transfert d'une URL pour affichage dans le système multimédia (voir la notice d'utilisation du fabricant)
- Configuration des données d'accès Wi-Fi du véhicule via les Réglages système (→ page 322)

Pour de plus amples informations, consultez le <http://www.mercedes-benz.com/connect>.

Utilisation du téléphone portable via Near Field Communication (NFC)

Conditions requises

- NFC est activé sur le téléphone portable (voir la notice d'utilisation du fabricant).
- L'écran du téléphone portable est activé et déverrouillé (voir la notice d'utilisation du fabricant).

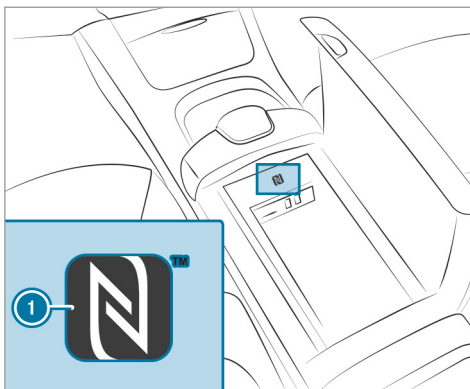

► **Connexion du téléphone portable :** ouvrez le couvercle de l'accoudoir de la console centrale.

► Maintenez la zone NFC du téléphone portable (voir la notice d'utilisation du fabricant) contre le logo NFC ①. Votre téléphone portable est raccordé au système multimédia.

► **Passage à un autre téléphone portable :** maintenez la zone NFC du téléphone portable contre le logo NFC ①.

Si votre téléphone portable a déjà été autorisé sur le système multimédia, il est maintenant connecté.

Si le téléphone portable est autorisé pour la première fois sur le système multimédia, il sera connecté après la confirmation des instructions s'affichant sur votre téléphone portable (voir la notice d'utilisation du fabricant).

Pour de plus amples informations, consultez le <http://www.mercedes-benz.com/connect>.

Réglage du volume de réception et d'émission

Conditions requises

- Le téléphone portable est autorisé (→ page 362).

Système multimédia:

↳ Téléphone ▶  Options ▶ Téléphone

Cette fonction permet d'obtenir une qualité vocale optimale.

- ▶ Sélectionnez [Volume de réception](#) ou [Volume d'émission](#).
- ▶ Réglez le volume sonore.

Pour de plus amples informations sur le volume de réception et d'émission recommandé, consultez le <http://www.mercedes-benz.com/connect>.

Réglage du volume sonore de la communication et de la sonnerie

Système multimédia:

↳ Système ▶  Audio ▶ Téléphone

- ▶ Sélectionnez [Volume de la communication](#) ou [Volume de la sonnerie](#).
- ▶ Réglez le volume sonore.

Activation et désactivation de la reconnaissance vocale du téléphone portable



Conditions requises

- Le téléphone portable est raccordé au système multimédia (→ page 362).

Activation de la reconnaissance vocale du téléphone portable

- ▶ Appuyez sur la touche  du volant multifonction pendant plus de 1 seconde. Vous pouvez utiliser la reconnaissance vocale du téléphone portable.

Désactivation de la reconnaissance vocale du téléphone portable

- ▶ Appuyez sur la touche  ou la touche  du volant multifonction.

Appels

Utilisation du téléphone

Système multimédia:

↳ Téléphone ▶  Contacts

Lancement d'un appel

- ▶ Sélectionnez [Pavé numérique](#).
- ▶ Entrez le numéro de téléphone.
- ▶ Sélectionnez . L'appel est lancé.

Prise d'un appel

- ▶ Sélectionnez [Accepter](#).

Refus d'un appel

- ▶ Sélectionnez [Refuser](#).

Fin de communication

- ▶ Sélectionnez .

Activation de fonctions pendant un appel

- ▶ Pour afficher toutes les fonctions, naviguez vers le bas.

Vous disposez des fonctions suivantes pendant un appel :

- [Fin d'appel](#)
- [Lancer un autre appel](#)
- [Clavier](#) (affichage pour l'envoi de tonalités DTMF)
- Activez ou désactivez [Coupure microphone](#).
- [Mode privé](#) (la communication en mode mains libres est transférée sur le téléphone)

Communication avec plusieurs participants

Conditions requises

- Une communication est active (→ page 365).
- Une 2e communication a été établie.

Commutation entre les communications

- ▶ Sélectionnez ● la communication. La communication sélectionnée est active. L'autre communication est mise en attente.

Activation de la communication en attente ou fin d'appel

- ▶ Sélectionnez [Reprendre l'appel](#) ou [Fin d'appel](#).

Etablissement d'une conférence

- ▶ Sélectionnez [Mettre en conférence](#) dans le menu Téléphone. Le nouvel interlocuteur participe à la conférence.

Fin de la communication en cours

- ▶ Sélectionnez .
- ⓘ Avec certains téléphones portables, la communication qui était en attente est automatiquement réactivée dès que vous mettez fin à la communication active.

Prise ou refus d'un appel en attente

Conditions requises

- Une communication est active (→ page 365).

Lorsque vous recevez un appel pendant une communication, un message s'affiche. En outre, un signal sonore retentit.

- ▶ Sélectionnez [Accepter](#). L'appel entrant est actif.

Si un seul téléphone portable est raccordé au système multimédia, la communication précédente est mise en attente.

Si, en mode à 2 téléphones, pendant une conversation téléphonique, vous prenez un appel sur l'autre téléphone portable, l'appel en cours est interrompu.

- ▶ Sélectionnez [Refuser](#).

- ⓘ La disponibilité de la fonction et la gestion des communications dépendent de votre opérateur de téléphonie mobile et de votre téléphone portable (voir la notice d'utilisation du fabricant).

Contacts

Informations sur le menu Contacts

Le menu Contacts contient tous les contacts des sources de données disponibles (téléphone portable ou carte mémoire, par exemple). Vous pouvez enregistrer jusqu'à 6 000 contacts.

En fonction de la source de données, vous disposez du nombre de contacts suivant:

- 3 000 entrées pour les contacts enregistrés de manière permanente
- 3 000 entrées pour les contacts chargés depuis le téléphone portable

Le menu Contacts vous permet d'exécuter les opérations suivantes:

- Utilisation du téléphone
 - Appel d'un contact (→ page 369)
 - Appel d'un nouveau numéro (→ page 365)
- Navigation (→ page 339)
- Rédaction de messages (→ page 370)

Lorsqu'un téléphone portable est relié au système multimédia (→ page 362) et que le téléchargement automatique (→ page 367) est activé, les contacts du téléphone portable sont automatiquement affichés.

Téléchargement des contacts du téléphone portable

Système multimédia:

↳ Téléphone » ⚙️ Options » Contacts

Automatique

▶ Activez Synchroniser contacts automatiquement.

Manuel

▶ Désactivez Synchroniser contacts automatiquement.

▶ Sélectionnez Synchroniser contacts.

Affichage d'un contact

Système multimédia:

↳ Téléphone » 🔍 Contacts

Vous disposez des possibilités suivantes pour la recherche de contacts en fonction du jeu de caractères:

- Recherche par initiales
- Recherche par noms
- Recherche à partir du numéro de téléphone

▶ Entrez des caractères dans la fenêtre de recherche. Une sélection de contacts possibles apparaît. Plus vous entrez de caractères dans la fenêtre de recherche, plus les possibilités de sélection sont limitées.

▶ Sélectionnez le contact.

Un contact peut comporter les détails suivants:

- Numéros de téléphone
- Adresses de navigation
- Coordonnées géographiques
- Adresse Internet

Modification du format du nom des contacts

Système multimédia:

↳ Téléphone » ⚙️ Options » Contacts » Format du nom



Vous disposez des options suivantes:

- Nom, Prénom
- Nom Prénom
- Prénom Nom

▶ Sélectionnez une option.

Vue d'ensemble de l'importation de contacts

Contacts de différentes sources

Source	Conditions requises
 Carte mémoire	La carte mémoire SD est introduite.
 Appareil USB	L'appareil USB est raccordé à la prise USB.

Source	Conditions requises
 Liaison Bluetooth®	<p>Lorsque l'envoi de vCards via Bluetooth® est supporté, vous pouvez recevoir les vCards par le biais d'un téléphone portable ou d'un netbook, par exemple.</p> <p>La fonction Bluetooth® doit être activée au niveau du système multimédia et de l'appareil concerné (voir la notice d'utilisation du fabricant).</p>
 Téléphone portable	Le téléphone portable est raccordé au système multimédia.

Importation de contacts dans le menu **Contacts**

Système multimédia:

 **Téléphone** >>  **Options** >> **Contacts**

- ▶ Sélectionnez **Importer**.
- ▶ Sélectionnez une option.

Enregistrement d'un contact du téléphone portable

Système multimédia:

 **Téléphone** >>  **Contacts**

- ▶ Sélectionnez le contact du téléphone portable .
- ▶ Sélectionnez .
- ▶ Sélectionnez **Enregistrer dans le véhicule**.
Le contact enregistré dans le système multimédia est identifié dans le répertoire téléphonique par le symbole .

Appel d'un contact

Système multimédia:

↳ Téléphone »  Contacts

- ▶ Entrez les caractères dans le champ de recherche.
- ▶ Sélectionnez le contact.
- ▶ Sélectionnez le numéro de téléphone.
L'appel est lancé.

Sélection d'autres options dans le menu Contacts

Système multimédia:

↳ Téléphone »  Contacts

- ▶ Sélectionnez un contact.
- ▶ Sélectionnez .

Selon les données enregistrées, vous pouvez sélectionner les options suivantes:

- Appeler
- Envoyer un SMS
- Afficher la page Internet (lorsqu'une adresse Internet est mémorisée)
- Naviguer (lorsqu'une adresse est mémorisée)

- Enregistrer dans les favoris principaux
- Envoi tonalités DTMF (en cas de numéro avec tonalités DTMF)

- ▶ Sélectionnez une option.

Effacement d'un contact

Système multimédia:

↳ Téléphone »  Contacts

Vous pouvez supprimer les contacts mémorisés dans le véhicule.

- ▶ Recherchez le contact.
- ▶ Sélectionnez le contact.
- ▶ Sélectionnez .
- ▶ Sélectionnez Effacer contact.
- ▶ Sélectionnez Oui.

Liste d'appels**Vue d'ensemble de la liste d'appels**

Selon que votre téléphone portable prenne en charge le profil Bluetooth® PBAP ou non, cela peut avoir différentes conséquences sur l'affichage et les fonctions de la liste d'appels.

Si le profil Bluetooth® PBAP est pris en charge, cela peut avoir les conséquences suivantes:

- Les listes d'appels du téléphone portable sont affichées dans le système multimédia.
- Le cas échéant, vous devez confirmer la connexion pour le profil Bluetooth® PBAP lors du raccordement du téléphone portable.

Si le profil Bluetooth® PBAP n'est pas pris en charge, cela peut avoir les conséquences suivantes:

- Le système multimédia génère une liste d'appels distincte.
- La liste d'appels n'est pas synchronisée avec celles du téléphone portable.

Lancement d'un appel à partir de la liste d'appels

Système multimédia:

↳ Téléphone »  Journal

- ▶ Sélectionnez un numéro.
L'appel est lancé.

SMS

Vue d'ensemble des fonctions SMS

Si le téléphone portable raccordé reconnaît le profil Bluetooth® MAP, vous pouvez utiliser les fonctions Messages dans le système multimédia.

Pour de plus amples informations sur les réglages et sur les fonctions supportées par les téléphones portables compatibles Bluetooth®, adressez-vous à un point de service Mercedes-Benz ou consultez le <http://www.mercedes-benz.com/connect>.

Avec certains téléphones portables, des réglages supplémentaires doivent encore être effectués une fois la liaison avec le système multimédia établie (voir la notice d'utilisation du fabricant).

Les nouveaux SMS reçus sont indiqués par un signal sonore et le symbole  sur l'écran du système multimédia.

En fonction du téléphone portable, le système multimédia affiche uniquement les SMS entrants ou les 100 SMS les plus récents.

Réglage de l'affichage des SMS

Système multimédia:

 Téléphone  phone  Options  SMS  Affichage des messages

 Sélectionnez .

Un menu apparaît avec les options suivantes:

- Tous les messages
- Nouveaux messages et messages non lus
- Nouveaux messages
- OFF (les SMS ne sont pas automatiquement affichés)

 Sélectionnez l'option souhaitée.

 Le cas échéant, le réglage ne sera activé que lors du prochain raccordement du téléphone portable.

Lecture d'un SMS



Système multimédia:

 Téléphone  SMS

Lecture

-  Sélectionnez un SMS.
Le texte du message apparaît.

Utilisation de la fonction de lecture vocale

-  Sélectionnez un SMS.
-  Sélectionnez **Lecture vocale**.
Le SMS est lu.



Rédaction et envoi d'un SMS

Système multimédia:

 Téléphone  SMS

-  Sélectionnez **Rédiger un nouveau SMS**.

Ajout d'un destinataire

-  Sélectionnez **Appuyez pour ajouter un destinataire...**
-  Sélectionnez le contact.

Dictée vocale d'un texte

- ▶ Sélectionnez [Appuyez pour lancer la dictée vocale...](#)
- ▶ **Démarrage de la fonction de dictée vocale** : appuyez sur l'élément de commande central.
L'application Dictée vocale est chargée.
Si le système n'était pas encore relié à Internet, la connexion est établie.
- ▶ Énoncez le message.
Le mode Dictée s'arrête automatiquement dès que vous cessez de parler.
Une fois le message vocal traité, il est affiché sur l'écran sous forme de texte.
- ▶ **Remplacement du message** : sélectionnez [Remplacer le message](#).
Le texte déjà dicté et affiché sur l'écran est réinitialisé. Vous pouvez ensuite recommencer la dictée.

Modification du texte

- ▶ Sélectionnez le mot.



- ▶ **Affichage du menu de correction** : appuyez sur l'élément de commande central.
Vous pouvez sélectionner les options suivantes:
 - Rectification des majuscules/minuscules (si cette fonction est supportée par le jeu de caractères)
 - Elargissement de la sélection de mots
 - Effacement de la sélection
 - Enregistrement d'une nouvelle dictée vocale
- ▶ **Sortie du menu** : sélectionnez [Terminé](#).

Envoi d'un SMS

- ▶ Sélectionnez [Envoyer un SMS](#).



Réponse à un SMS

Système multimédia:

- ↳ Téléphone ▶  SMS
- ▶ Ouvrez le SMS.
- ▶ Sélectionnez .
- ▶ Sélectionnez [Répondre](#).



Appel de l'expéditeur d'un SMS

Système multimédia:

- ↳ Téléphone ▶  SMS
- ▶ Ouvrez le SMS.
- ▶ Sélectionnez .
- ▶ Sélectionnez [Appeler expéditeur](#).

Effacement d'un SMS

Système multimédia:

- ↳ Téléphone ▶  SMS
- ▶ Sélectionnez .
- ▶ **Effacement d'un SMS** : sélectionnez [Effacer](#).
- ▶ [Boîte d'envoi](#)
- ou
- ▶ Sélectionnez [Brouillons](#).

Apple CarPlay™

Vue d'ensemble d'Apple CarPlay™

⚠ ATTENTION Les systèmes d'information et les appareils de communication risquent de détourner votre attention

L'utilisation de systèmes d'information et d'appareils de communication intégrés au véhicule pendant la marche pourrait détourner votre attention de la circulation. Vous risquez en outre de perdre le contrôle du véhicule.

- ▶ N'utilisez ces appareils que si les conditions de circulation le permettent.
- ▶ Si ce n'est pas le cas, arrêtez-vous en tenant compte des conditions de circulation et procédez à des entrées dans le système uniquement lorsque le véhicule est à l'arrêt.

Lorsque vous utilisez le système multimédia, tenez compte des dispositions légales en vigueur dans le pays dans lequel vous vous trouvez.

Apple CarPlay™ vous permet d'utiliser les fonctions de votre iPhone® par l'intermédiaire du système multimédia. La commande s'effectue à l'aide de l'élément de commande central ou avec le système de commande vocale Siri®. Pour activer le système de commande vocale, appuyez longuement sur la touche  du volant multifonction.

Lorsque vous utilisez Apple CarPlay™ par l'intermédiaire du système de commande vocale, vous pouvez continuer d'utiliser le système multimédia par l'intermédiaire du LINGUATRONIC (→ page 292).

Vous ne pouvez raccorder au système multimédia qu'un seul téléphone portable à la fois via Appel CarPlay™.

La disponibilité d'Apple CarPlay™ peut varier selon les pays.

L'application ainsi que les services et contenus qui y sont associés relèvent de la responsabilité du fournisseur concerné.

Informations relatives à Apple CarPlay™

Lors de l'utilisation d'Apple CarPlay™, différentes fonctions du système multimédia ne sont

pas disponibles (la téléphonie ou les sources média Bluetooth® Audio et iPod®, par exemple).

Vous ne pouvez activer qu'un seul guidage à la fois. Lorsqu'un guidage démarre sur le téléphone portable et qu'un guidage est déjà activé sur le système multimédia, ce dernier sera désactivé.

Raccordement d'un iPhone® par l'intermédiaire d'Apple CarPlay™

Conditions requises

- Le système d'exploitation Apple® iOS 8.3 ou une version ultérieure est installé sur l'iPhone®.
- Vous avez établi une connexion Internet pour exploiter l'entière fonctionnalité d'Apple CarPlay™.
- L'iPhone® est relié à la prise USB  du système multimédia par un câble approprié (→ page 392).

Système multimédia:

↳ [Connect](#) ▶ [Apple CarPlay](#)

Réglage du lancement automatique ou manuel

Lorsque la liaison est établie pour la première fois, un message apparaît.

- ▶ **Lancement automatique** : sélectionnez [Automatique](#).
[Lancement automatique](#) est activé .
Désormais le lancement d'Apple CarPlay™ se fera automatiquement une fois que l'iPhone® sera relié au système multimédia à l'aide d'un câble USB.
- ▶ **Lancement manuel** : sélectionnez [Manuel](#).
- ▶ Sélectionnez l'iPhone® dans la liste des appareils.

Acceptation ou refus des dispositions relatives à la protection des données

Un message contenant les dispositions relatives à la protection des données apparaît.

- ▶ Sélectionnez [Accepter & Lancer](#).

ou

- ▶ Sélectionnez [Refuser & Quitter](#).
Si vous avez sélectionné le lancement automatique, vous devrez lancer Apple CarPlay™ manuellement la prochaine fois que vous l'utiliserez.

Sortie d'Apple CarPlay™

- ▶ Appuyez sur la touche , par exemple sur le volant multifonction.
- ⓘ Si Apple CarPlay™ n'a pas été affiché au premier plan avant la dernière déconnexion, l'application démarre lors de la connexion suivante à l'arrière-plan. Vous pouvez afficher Apple CarPlay™ à partir du menu principal.

Affichage des réglages du son d'Apple CarPlay™

Système multimédia:

- ↳ [Connect](#) ▶ [Apple CarPlay](#) ▶ [Son](#)
- ▶ Sélectionnez le menu Son (→ page 409).

Déconnexion d'Apple CarPlay™

Système multimédia:

↳ [Connect](#) ▶ [Apple CarPlay](#)

- ▶ Sélectionnez [Déconnexion](#).
La connexion est désactivée.
Le téléphone portable continue d'être alimenté en courant.
- ou
- ▶ Interrompez la connexion par câble de raccordement entre le téléphone portable et le système multimédia.
Mercedes-Benz recommande d'interrompre la connexion par le câble de raccordement uniquement lorsque le véhicule est à l'arrêt.

Android Auto

Vue d'ensemble d'Android Auto

⚠ ATTENTION Les systèmes d'information et les appareils de communication risquent de détourner votre attention

L'utilisation de systèmes d'information et d'appareils de communication intégrés au véhicule pendant la marche pourrait détourner votre attention de la circulation. Vous risquez en outre de perdre le contrôle du véhicule.

- ▶ N'utilisez ces appareils que si les conditions de circulation le permettent.
- ▶ Si ce n'est pas le cas, arrêtez-vous en tenant compte des conditions de circulation et procédez à des entrées dans le système uniquement lorsque le véhicule est à l'arrêt.

Lorsque vous utilisez le système multimédia, tenez compte des dispositions légales en vigueur dans le pays dans lequel vous vous trouvez.

Android Auto vous permet d'utiliser des fonctions des téléphones portables dotés du système d'exploitation Android par l'intermédiaire du système multimédia. La commande s'effectue à l'aide de l'élément de commande central ou avec le système de commande vocale. Pour activer le système de commande vocale, appuyez longuement sur la touche  du volant multifonction.

Lorsque vous utilisez Android Auto par l'intermédiaire du système de commande vocale, vous pouvez continuer d'utiliser le système multimédia par l'intermédiaire du LINGUATRONIC (→ page 292).

Vous ne pouvez raccorder au système multimédia qu'un seul téléphone portable à la fois via Android Auto.

La disponibilité d'Android Auto et des applications Android Auto peut varier selon les pays.

L'application ainsi que les services et contenus qui y sont associés relèvent de la responsabilité du fournisseur concerné.

Informations relatives à Android Auto

Lors de l'utilisation de Android Auto, différentes fonctions du système multimédia ne sont pas disponibles (la source média Bluetooth® Audio, par exemple).

Vous ne pouvez activer qu'un seul guidage à la fois. Lorsqu'un guidage démarre sur le téléphone portable et qu'un guidage est déjà activé sur le système multimédia, ce dernier sera désactivé.

Raccordement du téléphone portable via Android Auto

Conditions requises

- Pour des questions de sécurité, la première activation d'Android Auto sur le système multimédia doit être effectuée lorsque le véhicule est à l'arrêt.
- Le téléphone portable prend en charge Android Auto à partir de la version Android 5.0.
- L'application Android Auto est installée sur le téléphone portable.

- Le téléphone portable est relié au système multimédia via Bluetooth® pour l'utilisation des fonctions du téléphone (→ page 362).
Si le système n'avait pas encore été relié, la connexion est établie lorsque vous utilisez le téléphone portable avec Android Auto.
- Le téléphone portable est relié à la prise USB  du système multimédia par un câble approprié (→ page 392).
- Vous avez établi une connexion Internet pour exploiter l'entière fonctionnalité d'Android Auto.

Système multimédia:

↪ [Connect](#) ➤ [Android Auto](#)

- ▶ Sélectionnez le téléphone portable dans la liste des appareils.

Acceptation ou refus des dispositions relatives à la protection des données

Un message contenant les dispositions relatives à la protection des données apparaît.

- ▶ Sélectionnez [Accepter & Lancer](#).

ou

- ▶ Sélectionnez [Refuser & Quitter](#).

Activation du lancement automatique

- ▶ Sélectionnez [Lancement automatique](#) .

Lancement manuel

- ▶ Sélectionnez le téléphone portable dans la liste des appareils.

Sortie d'Android Auto

- ▶ Appuyez sur la touche , par exemple sur le volant multifonction.
- ⓘ Si Android Auto n'a pas été affiché au premier plan avant la dernière déconnexion, l'application démarre lors de la connexion suivante à l'arrière-plan. Vous pouvez afficher Android Auto à partir du menu principal.

Affichage des réglages du son d'Android Auto

Système multimédia:

↪ [Connect](#) ➤ [Android Auto](#) ➤ [Son](#)

- ▶ Sélectionnez le menu Son (→ page 409).

Déconnexion d'Android Auto

Système multimédia:

↪ [Connect](#) ➤ [Android Auto](#)

- ▶ Sélectionnez [Déconnexion](#).
La connexion est désactivée.

Le téléphone portable continue d'être alimenté en courant.

ou

- ▶ Interrompez la connexion par câble de raccordement entre le téléphone portable et le système multimédia.
Mercedes-Benz recommande d'interrompre la connexion par câble de raccordement uniquement lorsque le véhicule est à l'arrêt.

Données du véhicule transmises avec Android Auto et Apple CarPlay™

Vue d'ensemble des données du véhicule transmises

Lorsque vous utilisez Android Auto ou Apple CarPlay™, des données du véhicule prédéfinies sont transmises au téléphone portable. Cela vous permet une utilisation optimale de services

sélectionnés du téléphone portable. Un accès actif aux données du véhicule n'a pas lieu.

Les informations système suivantes sont transmises:

- Version de logiciel du système multimédia
- ID système (anonymisé)

La transmission de ces données sert à optimiser la communication entre véhicule et téléphone portable.

Pour ce faire, et aussi pour pouvoir associer plusieurs véhicules au téléphone portable, un code d'identification du véhicule est généré de façon aléatoire.

Cet identifiant est absolument indépendant du numéro d'identification du véhicule (VIN) et il est supprimé lorsque le système multimédia est réinitialisé (→ page 329).

Les données suivantes relatives à l'état du véhicule sont transmises:

- Position de la boîte de vitesses (rapport engagé)
- Distinction entre le stationnement, l'immobilisation, le déplacement et la conduite

- Mode jour/nuit du combiné d'instruments

La transmission de ces données sert à adapter la représentation des contenus à la situation de marche.

Les données de position suivantes sont transmises:

- Coordonnées
- Vitesse
- Direction de la boussole
- Direction de l'accélération

Ces données sont uniquement transmises alors que la navigation est activée afin de l'améliorer (poursuite de la navigation dans un tunnel, par exemple).

Mercedes me connect

Informations relatives à Mercedes me connect

Mercedes me connect propose notamment les services suivants:

- Gestion des accidents et des pannes (touche «me»)
- Demande de rendez-vous (touche «me»)
- Système d'appel d'urgence Mercedes-Benz (touche SOS)

Le Centre d'Appels Clients Mercedes-Benz et la centrale d'appels d'urgence de Mercedes-Benz se tiennent à votre disposition 24 heures sur 24.

La touche «me» et la touche d'appel d'urgence se trouvent sur l'unité de commande au toit du véhicule (→ page 377).

Vous pouvez également joindre le Centre d'Appels Clients Mercedes-Benz par l'intermédiaire du système multimédia (→ page 377).

Tenez compte du fait que Mercedes me connect est un service de Mercedes-Benz. Dans les cas d'urgence, composez en priorité les numéros

d'appel d'urgence nationaux habituels. Dans les cas d'urgence, vous pouvez également utiliser le système d'appel d'urgence Mercedes-Benz (→ page 380).

Appel du Centre d'Appels Clients Mercedes-Benz par l'intermédiaire du système multimédia

Conditions requises

- Vous avez accès à un réseau GSM.
- Dans la région correspondante, une couverture réseau GSM du partenaire contractuel est disponible.
- Le contact est mis pour que les données du véhicule puissent être transférées automatiquement.

Système multimédia:

☛ Téléphone ➤ 🔍 Contacts

- ▶ Appelez [Mercedes me connect](#). Avec votre autorisation, le système multimédia envoie les données nécessaires du véhicule.

La transmission des données est affichée sur l'écran du système multimédia. Vous pouvez ensuite sélectionner un service de manière à être mis en relation avec un interlocuteur du Centre d'Appels Clients Mercedes-Benz.

Lancement des appels par l'intermédiaire de l'unité de commande au toit

Conditions requises

- Vous avez accès à un réseau GSM.
- Dans la région correspondante, une couverture réseau GSM du partenaire contractuel est disponible.
- Le contact est mis pour que les données du véhicule puissent être transférées automatiquement.

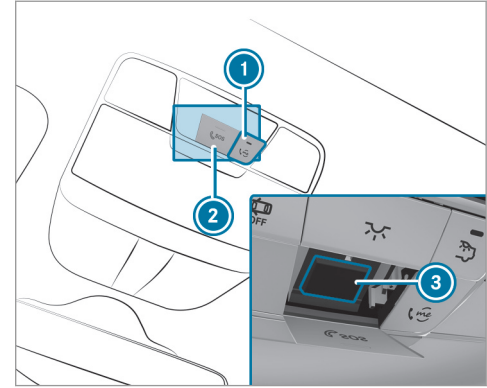

- ① Touche d'appel de service (touche «me»)
- ② Cache de la touche SOS
- ③ Touche SOS

▶ Lancement d'un appel de service :

appuyez sur la touche ①.

- ▶ **Lancement d'un appel d'urgence :** appuyez brièvement sur le cache de la touche SOS ② pour l'ouvrir.

► Maintenez la touche SOS  enfoncée pendant au moins 1 seconde.

Un appel d'urgence peut être lancé même lorsqu'un appel de service est en cours. Cet appel a priorité sur tous les autres appels en cours.

Les appels de service sont possibles uniquement lorsqu'un réseau de téléphonie mobile est disponible.

Informations sur l'appel de service par l'intermédiaire de la touche «me»

Un appel vers le Centre d'Appels Clients Mercedes-Benz a été lancé par l'intermédiaire de la touche «me» située sur l'unité de commande au toit ou par l'intermédiaire du système multimédia.

Vous bénéficiez d'une assistance en cas de panne:

- Un technicien Mercedes-Benz qualifié procède sur place à la réparation et/ou le véhicule est remorqué jusqu'au point de service Mercedes-Benz le plus proche.

Ces prestations de service peuvent engendrer des frais.

Vous pouvez obtenir des informations entre autres sur les thèmes suivants:

- Activation de Mercedes me connect
- Utilisation du véhicule
- Point de service Mercedes-Benz le plus proche
- Autres produits et services proposés par Mercedes-Benz

Des données sont transmises pendant la liaison avec le Centre d'Appels Clients Mercedes-Benz (→ page 379).

Informations sur la gestion des accidents Mercedes me connect

La gestion des accidents Mercedes me connect complète le système d'appel d'urgence Mercedes-Benz (→ page 380).

Un appel d'urgence a été lancé à la centrale d'appels d'urgence de Mercedes-Benz suite à un accident:

- Une liaison téléphonique est établie avec un interlocuteur de la centrale d'appels d'urgence de Mercedes-Benz.

- Si nécessaire, l'interlocuteur de la centrale d'appels d'urgence de Mercedes-Benz transfère l'appel à la gestion des accidents Mercedes me connect.
- Si nécessaire, le véhicule est remorqué jusqu'à un point de service Mercedes-Benz.

Prise d'un rendez-vous de maintenance via Mercedes me connect

Si vous avez activé le service de gestion de la maintenance, les données nécessaires du véhicule sont transmises automatiquement au Centre d'Appels Clients Mercedes-Benz. Vous recevez alors des recommandations individuelles pour la maintenance de votre véhicule.

Le système multimédia vous rappelle au bout d'un certain temps qu'un service de maintenance arrive à échéance, même si vous n'avez pas autorisé la gestion de maintenance. Un message vous demande si vous souhaitez convenir d'un rendez-vous.

► **Pour prendre rendez-vous à l'atelier :** sélectionnez [Appeler](#).

Une fois que vous avez donné votre accord, les données du véhicule sont transmises et

un collaborateur du Centre d'Appels Clients Mercedes-Benz convient avec vous d'un rendez-vous à l'atelier. Les informations sont ensuite transmises à l'atelier de votre choix. Celui-ci vous contacte ensuite dans les 24 heures.

- ❗ Si vous sélectionnez **Plus tard** après l'affichage du message de maintenance, le message est masqué, puis s'affiche de nouveau au bout d'un certain temps.

Accord pour la transmission des données dans Mercedes me connect

Conditions requises

- Un appel de service par l'intermédiaire du système multimédia (→ page 377) ou de l'unité de commande au toit (→ page 377) est en cours.

Lorsque les services de dépannage et de conciergerie de Mercedes me connect ne sont pas activés, le message **Acceptez-vous de transmettre les données du véhicule et sa position au Centre d'Appels Clients Mercedes-Benz afin de**

faciliter le traitement de votre demande? s'affiche.

- ▶ Sélectionnez **Oui**.
Les données nécessaires du véhicule sont transmises automatiquement.

Données transmises pendant l'appel de service

Lorsque vous lancez un appel de service via Mercedes me connect, diverses données sont transmises.

En fonction des services activés, les données suivantes sont transmises lors de chaque appel:

- Numéro d'identification du véhicule
- Numéro d'identification client Mercedes me
- Raison de l'appel
- Langue réglée dans le système multimédia
- Confirmation de la demande de protection des données
- Position actuelle du véhicule
- Code de maintenance et code atelier

- Données sélectionnées relatives à l'état du véhicule

Lorsqu'aucun service n'est activé mais que la demande de protection des données a été confirmée, les données suivantes sont transmises:

- Numéro d'identification du véhicule
- Numéro d'identification client Mercedes me
- Raison de l'appel
- Langue réglée dans le système multimédia
- Confirmation de la demande de protection des données

Lorsque la demande de protection des données a été refusée, les données suivantes sont transmises:

- Raison de l'appel
- Refus de la demande de protection des données

Système d'appel d'urgence Mercedes-Benz

Informations relatives au système d'appel d'urgence Mercedes-Benz

Le système d'appel d'urgence Mercedes-Benz fonctionne uniquement dans les zones bénéficiant d'une couverture réseau de téléphonie mobile des partenaires contractuels. Une couverture réseau insuffisante (partenaires contractuels) peut empêcher l'envoi d'un appel d'urgence.

Pour les appels d'urgence automatiques, le contact doit être mis.

- ① Le système d'appel d'urgence Mercedes-Benz est activé d'usine.
- ① Si vous souhaitez activer le système d'appel d'urgence Mercedes-Benz, contactez votre distributeur. En cas de changement de propriétaire, par exemple en cas de vente du véhicule, l'ancien propriétaire (le vendeur) doit informer le nouveau propriétaire ou partenaire contractuel (l'acheteur), que le système d'appel d'urgence Mercedes-Benz est désactivé.

Vue d'ensemble du système d'appel d'urgence Mercedes-Benz

Le système d'appel d'urgence Mercedes-Benz peut contribuer à réduire de manière décisive le délai entre l'accident et l'arrivée des secours sur place. Il facilite la détermination de la position géographique lorsque le lieu de l'accident est difficilement repérable.

L'appel d'urgence peut être lancé automatiquement (→ page 380) ou manuellement. Ne lancez un appel d'urgence que lorsqu'un sauvetage est nécessaire pour vous ou d'autres personnes. Ne lancez pas d'appel d'urgence en cas de panne ou de problème similaire.

Affichages sur l'écran du système multimédia:

SOS READY: système d'appel d'urgence disponible

SOS NOT READY: le contact n'est pas mis ou le système d'appel d'urgence présente un défaut.

 apparaît sur l'écran lorsqu'un appel d'urgence est activé.

Pour en savoir plus sur la disponibilité régionale du système d'appel d'urgence Mercedes-Benz,

voir le site Internet dédié au http://www.mercedes-benz.com/connect_ecall.

- ① Si aucun appel d'urgence n'est disponible, un message correspondant est affiché également sur l'écran multifonction du combiné d'instruments.

Lancement d'un appel d'urgence automatique

Conditions requises

- Le contact est mis.
- La batterie de démarrage est suffisamment chargée.

Lorsque les systèmes de retenue (les airbags ou les rétracteurs de ceinture, par exemple) ont été activés à la suite d'un accident, le système d'appel d'urgence Mercedes-Benz peut lancer un appel d'urgence automatiquement.

L'appel d'urgence a été lancé:

- Une liaison téléphonique est établie avec la centrale d'appels d'urgence de Mercedes-Benz.

- Un message avec les données concernant l'accident est transmis à la centrale d'appels d'urgence de Mercedes-Benz.

La centrale d'appels d'urgence de Mercedes-Benz peut transmettre les données à l'une des centrales d'appels d'urgence en fonction de la position du véhicule.

- Dans certaines conditions, des données supplémentaires sont transmises à la centrale d'appels d'urgence de Mercedes-Benz par canal vocal.

Les mesures nécessaires au sauvetage, dépannage ou remorquage jusqu'à un point de service Mercedes-Benz peuvent ainsi être mises en œuvre rapidement.

La touche SOS située sur l'unité de commande au toit clignote jusqu'à la fin de l'appel d'urgence.

Vous ne pouvez pas immédiatement mettre fin à un appel d'urgence automatique.

S'il n'est pas possible d'établir une connexion avec la centrale d'appels d'urgence, un message correspondant apparaît sur l'écran.

- ▶ Composez le numéro d'appel d'urgence local sur le téléphone portable.

Si un appel d'urgence a été lancé:

- Dans la mesure où les conditions de circulation le permettent, restez dans le véhicule jusqu'à ce qu'une liaison téléphonique soit établie avec un opérateur de la centrale d'appels d'urgence.
- Sur la base du rapport de l'accident, l'opérateur décide si l'intervention des secours et/ou de la police est nécessaire sur le lieu de l'accident.

Lancement d'un appel d'urgence manuel

- ▶ Maintenez la touche SOS située sur l'unité de commande au toit enfoncée pendant au moins 1 seconde.

L'appel d'urgence a été lancé:

- Une liaison téléphonique est établie avec la centrale d'appels d'urgence de Mercedes-Benz.
- Dans la mesure où les conditions de circulation le permettent, restez dans le véhicule jusqu'à ce qu'une liaison téléphonique soit

établie avec un opérateur de la centrale d'appels d'urgence.

- Sur la base du rapport de l'accident, l'opérateur décide si l'intervention des secours et/ou de la police est nécessaire sur le lieu de l'accident.
- Un message avec les données concernant l'accident est transmis à la centrale d'appels d'urgence de Mercedes-Benz.

La centrale d'appels d'urgence de Mercedes-Benz peut transmettre les données à l'une des centrales d'appels d'urgence en fonction de la position du véhicule.

- Dans certaines conditions, des données supplémentaires sont transmises à la centrale d'appels d'urgence de Mercedes-Benz par canal vocal.

Les mesures nécessaires au sauvetage, dépannage ou remorquage jusqu'à un point de service Mercedes-Benz peuvent ainsi être mises en œuvre rapidement.

S'il n'est pas possible d'établir une connexion avec la centrale d'appels d'urgence, un message

correspondant apparaît sur l'écran du système multimédia.

- ▶ Composez le numéro d'appel d'urgence local sur le téléphone portable.

Fin d'un appel d'urgence lancé par inadvertance

- ▶ Sélectionnez  par l'intermédiaire du volant multifonction.

Données transmises par le système d'appel d'urgence Mercedes-Benz

Les données suivantes sont transmises à la centrale d'appels d'urgence de Mercedes-Benz:

- Données GPS sur la position du véhicule
- Données de position GPS enregistrées (à quelques 100 mètres avant l'accident)
- Sens de la marche
- Numéro d'identification du véhicule
- Mode de propulsion du véhicule
- Nombre estimé de personnes dans le véhicule

- Disponibilité ou non de Mercedes me connect
- Type d'appel d'urgence (automatique ou manuel)
- Heure de l'accident
- Langue réglée dans le système multimédia

Afin de clarifier les circonstances de l'accident, les mesures suivantes peuvent être prises jusqu'à une heure après le lancement de l'appel d'urgence:

- La position actuelle du véhicule peut être interrogée.
- Une liaison téléphonique peut être établie avec les occupants.

Fonctions Online et Internet

Connexion Internet

Informations sur la connexion Internet

⚠ ATTENTION Les systèmes d'information et les appareils de communication risquent de détourner votre attention

L'utilisation de systèmes d'information et d'appareils de communication intégrés au véhicule pendant la marche pourrait détourner votre attention de la circulation. Vous risquez en outre de perdre le contrôle du véhicule.

- ▶ N'utilisez ces appareils que si les conditions de circulation le permettent.
- ▶ Si ce n'est pas le cas, arrêtez-vous en tenant compte des conditions de circulation et procédez à des entrées dans le système uniquement lorsque le véhicule est à l'arrêt.

Lorsque vous utilisez le système multimédia, tenez compte des dispositions légales en vigueur dans le pays dans lequel vous vous trouvez.

⚠ ATTENTION La manipulation d'appareils de communication mobiles pendant la marche détourne votre attention de la circulation.

La manipulation d'appareils de communication mobiles pendant la marche détourne votre attention de la circulation. Vous risquez en outre de perdre le contrôle du véhicule.

▶ Manipulez ces appareils uniquement lorsque le véhicule est à l'arrêt.

En ce qui concerne l'utilisation dans le véhicule des appareils de communication mobiles, tenez compte des dispositions légales en vigueur dans le pays où vous vous trouvez.

Pour pouvoir utiliser Mercedes-Benz Apps et l'accès à Internet, Mercedes me connect doit être activé et opérationnel. Mercedes me connect doit en outre être activé pour Mercedes-Benz Apps et l'accès à Internet.

Les fonctions Internet ne peuvent être utilisées que de manière limitée pendant la marche.

Fonctionnement du module de communication

Sur les véhicules équipés d'un module de communication fixe, la connexion Internet est établie à l'aide d'une carte SIM montée de manière fixe.

Lorsque la limite de volume de données est atteinte, les services Mercedes me connect ne sont disponibles que de manière limitée. Le volume de données doit être acheté via le site Mercedes me connect. Renseignez-vous auprès d'un point de service Mercedes-Benz pour savoir si l'achat de volumes de données est possible dans votre pays.

Etablissement de la connexion Internet

Système multimédia:

➔ **Connect**

▶ Exemple: sélectionnez  **Navigateur**.

① En règle générale, le système multimédia établit automatiquement la connexion Internet. Si le système multimédia n'est pas connecté à Internet, la connexion Internet est

établie lors de l'utilisation d'une fonction Internet.

① La disponibilité d'un navigateur Web dépend du pays.

Etat de la connexion

Vue d'ensemble de l'état de la connexion



① Affichage de la connexion en cours

Affichage de l'état de la connexion

Système multimédia:

➔ **Système** ▶  **Réseaux/connexions**

▶ Sélectionnez **Etat de la connexion Internet**.

i Lors d'une connexion via le module de communication, les informations d'état suivantes sont affichées:

- Type de réseau
- Etat en ligne/hors ligne

Mercedes-Benz Apps

Affichage des Mercedes-Benz Apps

Conditions requises

- Vous avez effectué l'enregistrement pour pouvoir utiliser les Mercedes-Benz Apps.
- Vous avez validé les conditions générales de vente.

Système multimédia:

➔ Connect ➔  Mercedes-Benz Apps

▶ Sélectionnez une application.

i Les produits proposés dépendent du pays. Des redevances peuvent être appliquées.

Utilisation des Mercedes-Benz Apps par l'intermédiaire de la commande vocale

Conditions requises

- Vous avez effectué l'enregistrement pour pouvoir utiliser les Mercedes-Benz Apps.
- Vous avez validé les conditions générales de vente.

Le symbole  dans l'application vous indique si une application Mercedes-Benz peut être commandée par l'intermédiaire du système de commande vocale.

▶ Sélectionnez une application Mercedes-Benz (→ page 384).
Le menu de l'application apparaît.

▶ **Utilisation de la commande vocale** : sélectionnez  Langue.

▶ Énoncez la question ou la demande.

i Le système de commande vocale n'est pas disponible dans tous les pays ni dans toutes les langues.

Navigateur Web

Affichage d'une page Web

⚠ ATTENTION Les systèmes d'information et les appareils de communication risquent de détourner votre attention

L'utilisation de systèmes d'information et d'appareils de communication intégrés au véhicule pendant la marche pourrait détourner votre attention de la circulation. Vous risquez en outre de perdre le contrôle du véhicule.

- ▶ N'utilisez ces appareils que si les conditions de circulation le permettent.
- ▶ Si ce n'est pas le cas, arrêtez-vous en tenant compte des conditions de circulation et procédez à des entrées dans le système uniquement lorsque le véhicule est à l'arrêt.

Lorsque vous utilisez le système multimédia, tenez compte des dispositions légales en vigueur dans le pays dans lequel vous vous trouvez.

La disponibilité de la fonction suivante dépend du pays.

Système multimédia:

➔ Connect ➔ 🌐 Navigateur ➔ 🌐 Entrer une URL

- ▶ Entrée d'une adresse Web
- ▶ **Fin de l'entrée et affichage de la page Web** : sélectionnez **ok** .

Affichage et masquage du menu du navigateur Web

Si vous appelez une page Web en sélectionnant un lien par exemple, le menu du navigateur Web est rabattu.

- ▶ **Affichage et masquage** : appuyez sur la touche **↵** .

- ❗ Le navigateur Web prend en charge la lecture de vidéos.
- ❗ Les pages Web ou les vidéos ne peuvent pas être affichées pendant la marche.

Vue d'ensemble du navigateur Web

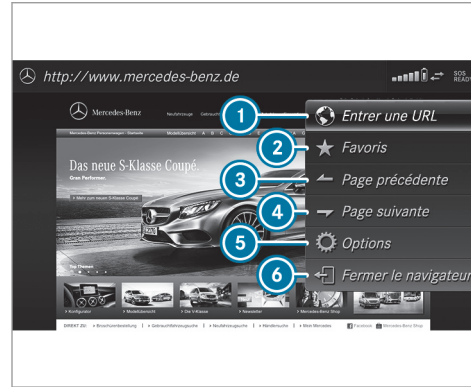

- ① Entrée d'une URL
- ② Favoris
- ③ Page Web précédente
- ④ Page Web suivante
- ⑤ Options
- ⑥ Fermeture du navigateur

Affichage des options du navigateur Web

Système multimédia:

➔ Connect ➔ 🌐 Navigateur ➔ ⚙️ Options

Vous pouvez sélectionner les fonctions suivantes:

- Recharger la page/Annuler
- Agrandir
- Paramètres du navigateur
- Effacer les données du navigateur
- ▶ Sélectionnez une option.
- ▶ Effectuez les réglages souhaités.

Affichage des réglages du navigateur Web

Système multimédia:

➔ Connect ➔ 🌐 Navigateur ➔ ⚙️ Options ➔ Paramètres du navigateur

Vous pouvez sélectionner les fonctions suivantes:

- Bloquer les popups
- Activer Javascript

- [Autoriser les cookies](#)

▶ Activez ou désactivez la fonction.

Effacement des données du navigateur

Système multimédia:

↳ Connect ▶  Navigateur ▶  Options ▶ Effacer les données du navigateur

Vous pouvez sélectionner les options suivantes:

- [Tous](#)
- [Cache](#)
- [Cookies](#)
- [URL entrées](#)
- [Données de formulaire](#)

▶ Sélectionnez une option.

▶ Sélectionnez [Oui](#).

Gestion des favoris

Système multimédia:

↳ Connect ▶  Navigateur ▶  Favoris

Sélection d'un favori

▶ Sélectionnez une entrée.

Création d'un favori

▶ Sélectionnez [Créer un nouveau favori](#).

▶ Entrez une URL et un nom.

▶ Sélectionnez .

Modification d'un favori

▶ Sélectionnez un favori.

▶ Sélectionnez .

▶ Sélectionnez [Modifier](#).

▶ Entrez une URL et un nom.

▶ Sélectionnez .

Effacement des favoris

▶ Sélectionnez un favori.

▶ Sélectionnez .

▶ Sélectionnez [Effacer](#).

▶ Sélectionnez [Oui](#).

Fermeture du navigateur Web

Système multimédia:

↳ Connect ▶  Navigateur

▶ Sélectionnez  Fermer le navigateur.

Radio internet

Affichage de la radio par Internet

Conditions requises

- Le service radio par Internet est activé.
- Un volume de données est disponible.
En fonction du pays, ce volume de données doit être acheté.
- Il existe une connexion Internet rapide pour une transmission sans perturbations.
Les services dépendent du pays.
Pour de plus amples informations, adressez-vous à un point de service Mercedes-Benz.

Système multimédia:

➔ Radio ➔  Source radio

▶ Sélectionnez **Radio Tuneln**.
L'affichage du mode Radio par Internet apparaît. Vous entendez la dernière station réglée.

ⓘ La qualité de la connexion dépend de la réception locale.

Vue d'ensemble de la radio par Internet

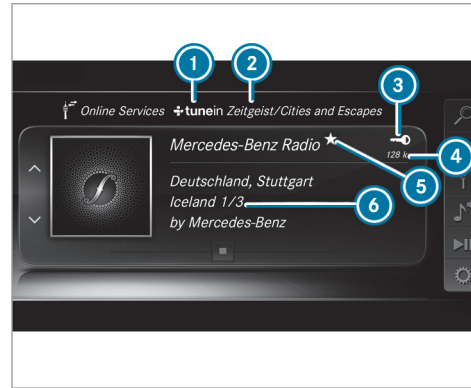

- ① Opérateur de radio par Internet
- ② Catégorie sélectionnée
- ③ Affichage en cas de connexion avec un compte utilisateur privé
- ④ Débit de données

- ⑤ Mémorisation de la station actuelle en tant que favori
- ⑥ Données complémentaires sur la station actuelle

Sélection et connexion des stations radio Internet

Système multimédia:

➔ Radio ➔  Source radio ➔ Radio Tuneln ➔  Rechercher

- ▶ Sélectionnez une catégorie.
 - ▶ Sélectionnez une station.
La connexion est établie automatiquement.
- ou

▶ Sélectionnez **Entrez une adresse ou une destination spéciale...**



▶ Saisissez un nom de station dans le champ d'entrée.

ⓘ Lors de l'utilisation de la radio par Internet, une quantité importante de données peut être transmise.

Mémorisation et effacement d'une station radio Internet dans les favoris

Système multimédia:

↳ Radio ▶ Source radio ▶ Radio Tuneln

- ▶ Sélectionnez une station.
- ▶ Appuyez sur l'élément de commande central jusqu'à ce qu'un signal sonore retentisse. Le symbole  apparaît à côté du nom de la station.
- ▶ Sélectionnez  Favoris. La liste des favoris avec toutes les stations en mémoire apparaît.

ou

- ▶ Créez un compte auprès de l'opérateur en ligne (radio Tuneln), puis inscrivez-vous au système multimédia. Vos favoris seront diffusés sur le système multimédia.

Effacement de favoris

- ▶ Sélectionnez  Favoris.
- ▶ Sélectionnez une station.

- ▶ Appuyez sur l'élément de commande central jusqu'à ce qu'un signal sonore retentisse. Le symbole  à côté du nom de la station disparaît.

Réglage des options de la radio par Internet

Système multimédia:

↳ Radio ▶ Source radio ▶ Radio Tuneln ▶ Options

Vous pouvez sélectionner les options suivantes:

- **Sélectionner le flux:** sélection de la qualité du flux
- **Se connecter à Tuneln:** connexion à votre compte utilisateur Tuneln
- **Se déconnecter du compte:** déconnexion de votre compte utilisateur Tuneln
- ▶ Sélectionnez une option.

Médias

Mode Audio

Informations sur le mode audio

ATTENTION La manipulation de supports de données risque de détourner votre attention

La manipulation de supports de données pendant la marche peut détourner votre attention de la circulation. Vous risquez en outre de perdre le contrôle du véhicule.

- ▶ Manipulez uniquement les supports de données lorsque le véhicule est à l'arrêt.

Systèmes de fichiers autorisés:

- FAT32
- exFAT
- NTFS

Supports de données autorisés:

- Carte SD
- Supports de données USB

- iPod®/iPhone®
- Appareils MTP
- Appareils audio Bluetooth®

i Tenez compte des remarques suivantes:

- Le système multimédia gère jusqu'à 50 000 fichiers reconnus au total.
- Des supports de données jusqu'à 2 To sont pris en charge (espace adressable de 32-bits).

Formats reconnus:

- MP3
- WMA
- AAC
- WAV
- FLAC
- ALAC

i Tenez compte des remarques suivantes:

- La multitude de fichiers musicaux disponibles en ce qui concerne l'encodage, la fréquence d'échantillonnage et le débit

binaire ne permet pas de garantir la reproductibilité de chacun d'entre eux.

- La multitude d'appareils USB disponibles sur le marché ne permet pas de garantir la reproductibilité de chacun d'entre eux.
- Les fichiers musicaux qui sont protégés contre la copie ou les fichiers cryptés par des DRM ne peuvent pas être lus.
- Les lecteurs MP3 doivent prendre en charge le protocole MTP (Media Transfer Protocol).



Fabriqué sous licence de Dolby Laboratories. Dolby, Dolby Audio et le symbole du double D sont des marques déposées de Dolby Laboratories.



Gracenote, MusicID, Playlist Plus, le logo de Gracenote et son inscription «Powered by Gracenote» sont des marques déposées ou des marques enregistrées de Gracenote, Inc. aux États-Unis et/ou dans d'autres pays.

Remarques sur les droits d'auteur

Les fichiers audio que vous pouvez enregistrer vous-même ou lire sont protégés par des droits d'auteur. Dans de nombreux pays, la copie est interdite sans autorisation préalable du détenteur des droits, même pour un usage privé. Renseignez-vous sur les dispositions légales en vigueur sur les droits d'auteur et tenez-en compte.

Activation du mode Médias

Système multimédia:

➤ Médias ➤  Sources média

- ▶ Sélectionnez une source média.
Les fichiers musicaux lisibles sont lus.

Introduction et retrait de la carte SD

⚠ DANGER Danger de mort en cas d'ingestion de cartes SD

Les cartes SD sont de petites pièces.

Elles peuvent être ingérées et provoquer un étouffement.

- ▶ Conservez les cartes SD hors de portée des enfants.
- ▶ En cas d'ingestion d'une carte SD, consultez immédiatement un médecin.

! **REMARQUE** Endommagement dû à des températures élevées

Des températures élevées risquent d'endommager la carte SD.

- ▶ Après utilisation, retirez la carte SD puis sortez-la du véhicule.

Système multimédia:

➤ Médias ➤  Sources média ➤ Carte mém.

Introduction

Le kit de raccordement multimédia se trouve dans le bac de rangement sous l'accoudoir.

- ▶ Introduisez la carte SD dans la fente prévue à cet effet jusqu'à ce qu'elle s'enclenche. Le côté avec les contacts doit être orienté vers le bas.
Les fichiers musicaux lisibles sont lus.

Retrait

- ▶ Appuyez sur la carte SD.
- ▶ Retirez la carte SD.

Vue d'ensemble du mode Audio

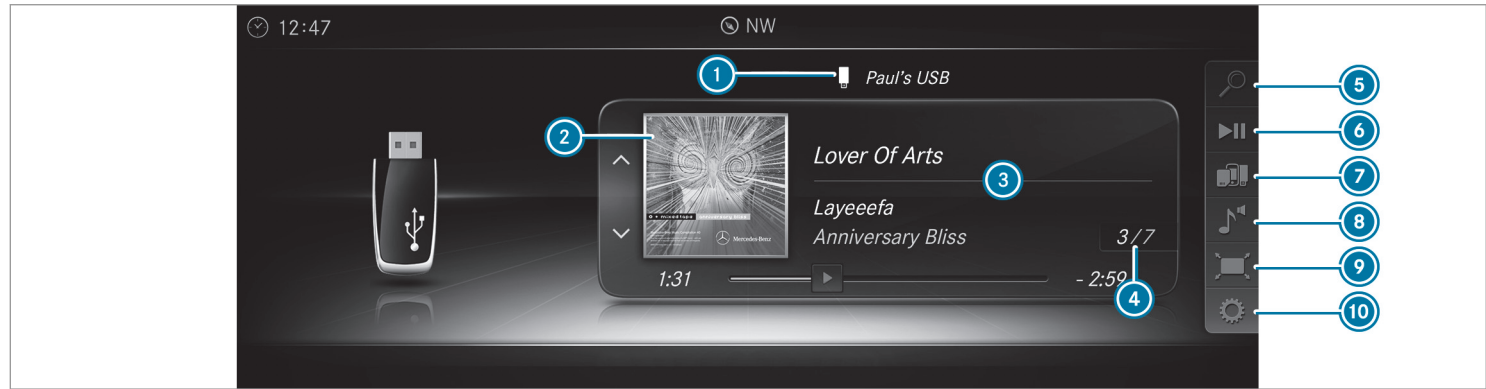

① Support de données actif

② Pochette de l'album

③ Titre, interprète, album

④ Numéro du titre et nombre de titres dans la liste des titres

⑤ Recherche

⑥ Fonctions de lecture

⑦ Sources média

⑧ Son

⑨ Plein écran (pour lecture de vidéos)

⑩ Options

Raccordement d'appareils USB

REMARQUE Endommagement dû à des températures élevées

Des températures élevées risquent d'endommager les appareils USB.

- ▶ Après utilisation, retirez les appareils USB puis sortez-les du véhicule.

Le kit de raccordement multimédia se trouve dans le bac de rangement sous l'accoudoir et présente 2 prises USB. En fonction de l'équipement du véhicule, des prises USB supplémentaires se trouvent dans le vide-poches de la console centrale avant ou dans le bac de rangement basculant situé à l'arrière.

- ▶ Raccordez l'appareil USB à la prise USB. Si l'affichage du média correspondant est activé, les fichiers musicaux lisibles sont lus.
- ① Utilisez la prise USB  identifiée pour l'utilisation d'Apple CarPlay™ et Android Auto™.

Sélection d'un titre depuis la lecture de médias

Système multimédia:

 Médias

Sélection d'un titre par saut de titre

- ▶ **Saut de titre en avant ou en arrière** : naviguez vers le haut ou vers le bas.

Sélection d'un titre par l'intermédiaire de la liste actuelle des titres

- ▶ Sélectionnez .
- ▶ Sélectionnez **Liste titres actuelle**.
- ▶ Sélectionnez un titre.

Sélection des options de lecture

Système multimédia:

 Médias  Options

Ecouter des titres similaires

- ▶ Sélectionnez **Ecouter des titres similaires**. Une liste des titres contenant des titres similaires est créée et lue.

Mode de lecture



- ▶ Sélectionnez **Lecture aléatoire liste titres actuelle**. La liste actuelle des titres est lue dans un ordre aléatoire.
- ▶ Sélectionnez **Lecture aléatoire média actuel**. Tous les titres qui se trouvent sur le support de données actif sont lus dans un ordre aléatoire.
- ▶ Sélectionnez **Lecture ordre normal titres**. La liste actuelle des titres est lue dans le même ordre que sur le support de données.

Commande de la lecture de médias

Système multimédia:

 Médias  Fonctions de lecture

Une barre pour la commande de lecture apparaît.

- ▶ **Pause en cours de lecture** : appuyez sur le pavé tactile. Le symbole  apparaît.
- ▶ **Poursuite de la lecture** : appuyez de nouveau sur le pavé tactile. Le symbole  apparaît.

Avance/retour rapide

- ▶ Déplacement de  sur la barre de temps: balayez vers la gauche ou vers la droite sur le pavé tactile.

Masquage de la commande de lecture

- ▶ Appuyez sur la touche .

Mode vidéo

Activation du mode vidéo

Système multimédia:

- ↳ Médias ▶  Sources média
- ▶ Sélectionnez un support de données.
Les fichiers vidéo lisibles sont lus.

Le système multimédia reconnaît les formats suivants:

- MPEG
- AVI, DivX, MKV
- MP4, M4V
- WMV

- ⓘ La multitude de fichiers vidéo disponibles en ce qui concerne l'encodage, les fréquences d'échantillonnage et les débits de données ne permet pas de garantir la reproductibilité de chacun d'entre eux.
Les vidéos sont reconnues jusqu'au Full HD (1920x1080).

Les fichiers vidéo qui sont protégés contre la copie ou les fichiers cryptés par des DRM (Digital Rights Management) ne peuvent pas être lus.

Vue d'ensemble du mode vidéo

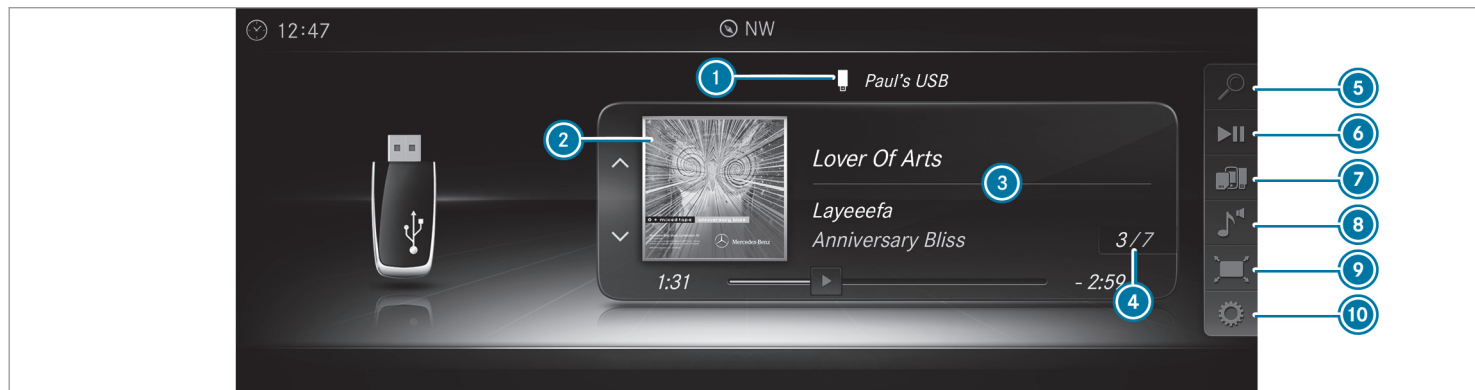

- ① Support de données actif
- ② Pochette de l'album
- ③ Titre, interprète, album
- ④ Numéro du titre et nombre de titres dans la liste des titres

- ⑤ Recherche
- ⑥ Fonctions de lecture
- ⑦ Sources média
- ⑧ Son

- ⑨ Plein écran (pour lecture de vidéos)
- ⑩ Options

Activation et désactivation du mode plein écran

Système multimédia:

↳ Médias » Sources média

- ▶ Sélectionnez un support de données. Les fichiers vidéo lisibles sont lus.
- ▶ **Activation du mode plein écran :** sélectionnez  **Plein écran.**
- ▶ **Désactivation du mode plein écran :** appuyez sur le pavé tactile.

Exécution des réglages vidéo

Système multimédia:

↳ Médias »  Options » Format de l'image

Vous disposez des formats d'images suivants:

- Automatique
 - 16:9
 - 4:3
 - Agrandir
- ▶ Sélectionnez un format d'image.

Réglage manuel de la luminosité

- ▶ Sélectionnez **Luminosité.**
- ▶ Réglez la luminosité.

Recherche de fichiers multimédias

Lancement de la recherche de fichiers multimédias

Système multimédia:

↳ Médias »  Recherche

En fonction des sources média raccordées et des fichiers disponibles, vous pouvez sélectionner les catégories suivantes:

- Liste titres actuelle
- Recherche par mot-clé
- Listes de lecture
- Artistes
- Albums
- Titres
- Dossiers
- Genres musicaux
- Année

- Compositeurs
- Vidéos
- Podcasts (appareils Apple®)
- Livres audio (appareils Apple®)

- ▶ Sélectionnez une catégorie.

 Les différentes catégories sont disponibles dès que le contenu du média a été lu et analysé.

Interface média

Informations sur l'interface média

L'interface média est une interface universelle pour le raccordement d'appareils audio portables. Le système multimédia dispose de 2 prises USB. Les divers dispositifs de raccordement USB se trouvent dans le vide-poches sous l'accoudoir.

Appareils reconnus

Par l'intermédiaire de l'interface média, vous pouvez raccorder les supports de données suivants:

- iPod®
- iPhone®
- Lecteur MP3

- Appareils USB

Pour obtenir plus de détails ainsi qu'une liste des appareils reconnus, consultez le <http://www.mercedes-benz.com/connect>. Vous trouverez les informations correspondantes dans la rubrique «Interface média».

Activation de l'interface média

Système multimédia:

 Médias  Sources média

- ▶ Raccordez un support de données à la prise USB (→ page 392).
- ▶ Sélectionnez un appareil multimédia. Les fichiers musicaux lisibles sont lus.

Vue d'ensemble de l'interface média

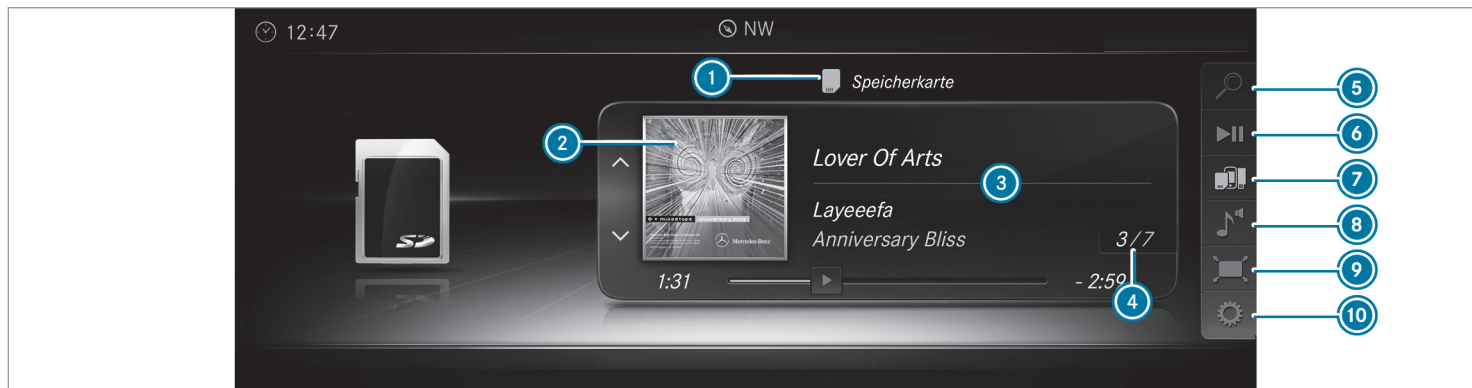

① Support de données actif

② Pochette de l'album

③ Interprète, titre et album

④ Numéro du titre et nombre de titres dans la liste des titres

⑤ Recherche

⑥ Fonctions de lecture

⑦ Sources média

⑧ Son

⑨ Plein écran (uniquement pour la lecture de vidéos)

⑩ Options

Bluetooth® Audio

Informations sur Bluetooth® Audio

398 Système multimédia

Lorsque vous utilisez pour la première fois votre appareil audio Bluetooth® avec le système multimédia, vous devez l'autoriser (→ page 399).

Vue d'ensemble de Bluetooth® Audio

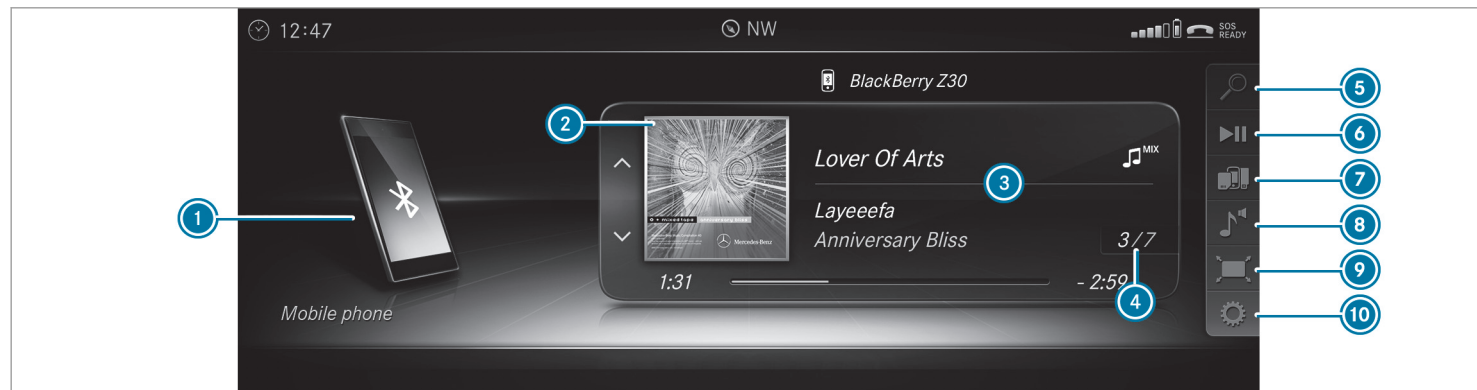

- ① Support de données actif
- ② Pochette de l'album

- ③ Titre, interprète, album

- ④ Numéro du titre et nombre de titres dans la liste des titres

- 5 Recherche
- 6 Fonctions de lecture
- 7 Sources média

Recherche et autorisation d'un appareil audio Bluetooth®

Conditions requises

- La fonction Bluetooth® du système multimédia et de l'appareil audio doit être activée (→ page 320).
- L'appareil audio doit reconnaître les profils audio Bluetooth® A2DP et AVRCP.
- L'appareil audio doit être «visible» pour les autres appareils.

Système multimédia:

↳ Médias ▶ Sources média ▶ Bluetooth Audio

Autorisation d'un appareil audio Bluetooth®

- ▶ Sélectionnez .
- ▶ Sélectionnez [Ajouter un nouvel appareil audio Bluetooth](#).

- 8 Son
- 9 Plein écran (uniquement pour la lecture de vidéos)

- ▶ Sélectionnez [Lancer la recherche via le système](#).
Les appareils audio trouvés sont affichés dans la liste des appareils.
- ▶ Sélectionnez un appareil audio Bluetooth®. La procédure d'autorisation est lancée. Un code apparaît sur le système multimédia et sur le téléphone portable.
- ▶ Si les codes sont identiques, confirmez ce code sur l'appareil audio. L'appareil audio est raccordé et la lecture commence.

Sélection d'un appareil audio Bluetooth® déjà autorisé

- ▶ Sélectionnez .
- ▶ Sélectionnez un appareil audio Bluetooth®.

- 10 Options

Etablissement de la connexion à partir de l'appareil audio Bluetooth®

Le nom d'appareil Bluetooth® du système multimédia est **MB BLUETOOTH XXXXX**.

- ▶ Sélectionnez [Rechercher via appareil](#).
- ▶ Lancez l'autorisation sur l'appareil audio (voir la notice d'utilisation du fabricant). Un code apparaît sur le système multimédia et sur le téléphone portable.
- ▶ Si les codes sont identiques, confirmez ce code sur les 2 appareils. L'appareil audio est raccordé et la lecture commence.

Sur certains appareils audio, vous devez d'abord démarrer la lecture sur l'appareil lui-même afin que le système multimédia puisse lire les fichiers audio.

-  Pour de plus amples informations sur l'auto-risation et le raccordement d'un téléphone portable Bluetooth® spécifique, consultez le <http://www.mercedes-benz.com/connect> ou adressez-vous à un point de service Mercedes-Benz.

Activation du mode Bluetooth® Audio

Système multimédia:

 Médias   Sources média

-  Sélectionnez  Bluetooth Audio.
Le système multimédia active l'appareil audio Bluetooth® connecté.

Sélection d'un lecteur de musique sur l'appareil audio Bluetooth®

Système multimédia:

 Médias   Sources média  Bluetooth Audio





-  Sélectionnez un appareil audio Bluetooth®. Lorsque plusieurs lecteurs de musique sont disponibles sur l'appareil audio Bluetooth®, une liste apparaît.

-  Sélectionnez un lecteur de musique.
La lecture commence.

Recherche d'un morceau de musique sur un appareil audio Bluetooth®

Système multimédia:

 Médias   Sources média  Bluetooth Audio

-  Sélectionnez .
-  Sélectionnez une catégorie.
La liste des titres apparaît.
-  Sélectionnez un titre.

-  Cette fonction est uniquement disponible si elle est prise en charge par le téléphone portable et le lecteur de musique sélectionné sur le téléphone portable.

Passage à un autre appareil audio Bluetooth® via NFC

Conditions requises

- Tenez compte des remarques relatives à l'utilisation de NFC (→ page 364).
- La vue d'ensemble du mode Bluetooth® Audio est affichée (→ page 398).

-  Appuyez brièvement sur la zone NFC du téléphone portable (voir la notice d'utilisation du fabricant).





Si votre téléphone portable a déjà été autorisé comme appareil audio Bluetooth® sur le système multimédia, il est maintenant connecté.

Si le téléphone portable est autorisé pour la première fois comme appareil audio Bluetooth® sur le système multimédia, il sera connecté après la confirmation des instructions du téléphone portable (voir la notice d'utilisation du fabricant).

Déconnexion d'un appareil audio Bluetooth®

Système multimédia:

 Téléphone   Sources média

-  Sélectionnez un appareil audio Bluetooth®.
-  Sélectionnez  Désautoriser.
-  Sélectionnez **Oui**.

Démarrage du mode Cinéma

Système multimédia:

↳ Médias ▶  Sources
média ▶ Source audio des haut-parleurs

En mode Cinéma, une source média raccordée au système de divertissement arrière peut être lue simultanément sur le système multimédia.

- ▶ Sélectionnez l'appareil du système de divertissement arrière.
La source média est également lue sur le système multimédia.

Radio

Activation du mode Radio

Système multimédia:

↳ Radio

- ▶ Egalement: appuyez sur la touche .
L'affichage du mode Radio apparaît. Vous entendez la dernière station réglée dans la dernière bande de fréquences sélectionnée.

Vue d'ensemble du mode Radio



- ① Bande de fréquences active
- ② Nom de la station ou fréquence réglée
- ③ Interprète, titre, album et radiotexte

- ④ Liste des stations
- ⑤ Mémoire des stations/chaînes
- ⑥ Source radio

- ⑦ Son
- ⑧ Etiqueter ce titre
- ⑨ Options

Activation et désactivation de la radio HD

Système multimédia:

↳ Radio » ⚙️ Options » HD Radio



- ▶ Activez ou désactivez la fonction.
- ⓘ HD Radio Technology manufactured under license from iBiquity Digital Corporation. U.S. and Foreign Patents. HD Radio™ and the HD, HD Radio, and “Arc” logos are proprietary trademarks of iBiquity Digital Corp.

Réglage de la bande de fréquences

Système multimédia:

↳ Radio » 📻 Source radio

Vous avez le choix entre HD Radio FM, HD Radio AM et Radio SiriusXM.

- ▶ Sélectionnez une bande de fréquences.

Réglage d'une station radio

Système multimédia:

↳ Radio

- ▶ Naviguez vers le haut ou vers le bas.

Affichage de la liste des stations radio

Système multimédia:

↳ Radio » 📻

- ▶ Sélectionnez la station de votre choix.

Recherche d'une station radio à partir des noms de stations ou par l'entrée directe d'une fréquence

Système multimédia:

↳ Radio » 🔍 » 🔍

- ▶ Entrez un nom de station ou une fréquence.
- ▶ Sélectionnez . Les résultats de la recherche apparaissent.
- ▶ Sélectionnez la station de votre choix.

Mémorisation d'une station radio

Système multimédia:

↳ Radio » 🌟 Mémoire des stations/ chaînes

- ▶ Sélectionnez Enregistrer station/chaîne actuelle dans mémoire.

Modification de la mémoire des stations radio

Système multimédia:

↳ Radio ▶  Mémoire des stations/
chaînes

Déplacement d'une station:

- ▶ Sélectionnez une position mémoire et naviguez vers la gauche.
- ▶ Sélectionnez **Déplacer la station sélectionnée**.
- ▶ Sélectionnez une position mémoire.

Effacement d'une station:

- ▶ Sélectionnez une position mémoire et naviguez vers la gauche.
- ▶ Sélectionnez **Effacer la station/chaîne sélectionnée**.
- ▶ Sélectionnez **Oui**.

Etiquetage d'un morceau de musique

Système multimédia:

↳ Radio

Lorsque les émetteurs mettent à disposition des informations correspondantes, cette fonction vous permet de transférer des informations sur le morceau de musique en cours sur un appareil Apple®. Vous pouvez ensuite acquérir le fichier audio sur l'iTunes Store®.

- ▶ Sélectionnez  **Etiqueter ce titre**. Les informations sur le titre sont mémorisées.

Activation et désactivation du radiotexte

Système multimédia:

↳ Radio ▶  Options ▶ **Afficher les informations radiotexte**

- ▶ Activez ou désactivez la fonction.

Autoradio satellite

Informations sur la radio satellite

Sirius XM® Satellite Radio propose plus de 175 canaux radio en qualité numérique avec entre autres des programmes non commerciaux (musique, sport, informations et divertissement). Sirius XM® Satellite Radio fait appel à une flotte de satellites ultra-performants et diffuse ainsi sur tout le territoire des Etats-Unis et du Canada. Vous pouvez profiter des programmes satellite moyennant une cotisation mensuelle. Pour de plus amples informations, adressez-vous au Sirius XM® Service Center ou consultez le <http://www.siriusxm.com> (pour les Etats-Unis) ou le <http://www.siriusxm.ca> (pour le Canada).

- ⓘ Sirius, XM and all related marks and logos are trademarks of Sirius XM Radio Inc. and its subsidiaries. All other marks, channel names and logos are the property of their respective owners. All rights reserved.

Restrictions de l'autoradio satellite

Il est possible que le mode Autoradio satellite ne soit momentanément pas disponible ou qu'il soit interrompu pour différentes raisons. Cela peut

être dû aux conditions environnementales ou topographiques sur lesquels Mercedes-Benz USA, LLC ne peut pas influencer. Par conséquent, il se peut que ce mode ne soit pas disponible à certains endroits.

Inscription à la radio satellite

Conditions requises

- Un équipement radio satellite
- Inscription auprès d'un fournisseur de radio satellite
- Si les frais d'inscription ne sont pas compris dans le prix d'achat du système, vous avez

besoin de votre numéro de carte de crédit pour l'activation de votre compte.

Système multimédia:

↳ Radio ▶  Source radio ▶ Radio SiriusXM ▶  Options

- ▶ Sélectionnez [Informations sur le service](#). La fenêtre d'information sur le service avec l'ID de la radio et l'état actuel de l'inscription s'affiche.
- ▶ Etablissez une liaison avec le téléphone.

- ▶ Suivez les instructions du collaborateur. Le processus d'activation peut durer jusqu'à 10 minutes.

 Vous pouvez également activer le service satellite en ligne. Pour ce faire, consultez le <http://www.siriusxm.com> (pour les Etats-Unis) ou le <http://www.siriusxm.ca> (pour le Canada).

Activation du mode Radio satellite

Système multimédia:

↳ Radio ▶  Source radio

- ▶ Sélectionnez [Radio SiriusXM](#).

Vue d'ensemble de la radio satellite

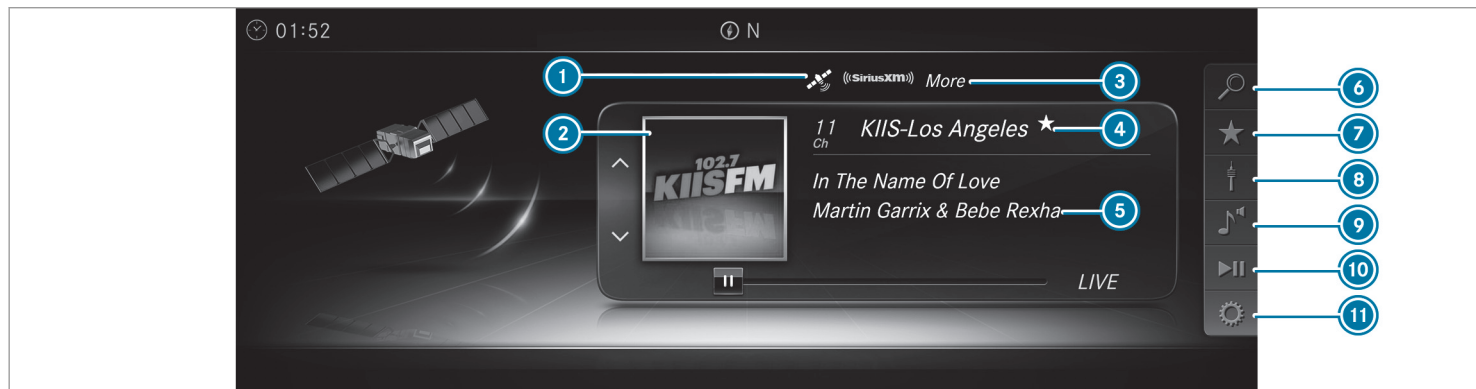

- ① Bande de fréquences active
- ② Logo ou pochette d'album (si disponible)
- ③ Catégorie
- ④ Nom du canal

- ⑤ Informations sur le canal
- ⑥ Stations radio SiriusXM
- ⑦ Mémoire des stations/chaînes
- ⑧ Source radio

- ⑨ Son
- ⑩ Fonctions de lecture
- ⑪ Options

Sélection de la catégorie de la radio satellite

Système multimédia:

↳ Radio ▶  Source radio ▶ Radio
 SiriusXM ▶  Stations radio
 SiriusXM ▶ Catégorie

- ▶ Sélectionnez une catégorie.

Sélection du canal de la radio satellite

Système multimédia:

↳ Radio ▶  Source radio ▶ Radio
 SiriusXM

- ▶ Naviguez vers le haut ou vers le bas.

Mémorisation/effacement d'un canal de la radio satellite

Système multimédia:

↳ Radio ▶  Source radio ▶ Radio
 SiriusXM ▶  Mémoire des stations/chaînes

- ▶ Sélectionnez **Enregistrer station/chaîne actuelle dans mémoire.**

Déplacement d'un canal

- ▶ Sélectionnez **Options.**

- ▶ Sélectionnez **Déplacer la station sélectionnée.**
- ▶ Sélectionnez une position mémoire.

Effacement d'un canal

- ▶ Sélectionnez **Effacer la station/chaîne sélectionnée.**
- ▶ Sélectionnez une position mémoire.

Affichage de l'information EPG sur le canal actuel



Système multimédia:

↳ Radio ▶  Source radio ▶ Radio
 SiriusXM ▶  Options

- ▶ Sélectionnez **Informations EPG sur le canal/la station actuel(le).**

Réglage de la sécurité enfants pour la radio

Système multimédia:

↳ Radio ▶  Source radio ▶ Radio
 SiriusXM ▶  Options ▶ Sécurité enfants

- ▶ Activez la fonction.

- ▶ Définissez une suite de 4 caractères et sélectionnez **OK**.
Tous les canaux diffusant un contenu destiné aux adultes sont bloqués.

Déblocage du canal





- ▶ Entrez la suite de 4 caractères et sélectionnez **OK**.
Tous les canaux diffusant un contenu destiné aux adultes sont débloqués.

Fonction d'alertes spéciales musique et sport

Cette fonction vous permet de programmer une alarme pour vos interprètes, titres ou événements sportifs préférés. Une alerte spéciale musique peut être enregistrée pendant la diffusion d'un titre et une alerte spéciale sport peut être enregistrée pendant la diffusion d'un match en direct. Une alerte spéciale sport peut également être définie par l'intermédiaire de l'option de menu. Le système scanne alors tous les canaux en continu. Il vous informe si l'un des programmes diffusés correspond à l'une des alertes mémorisées.

Réglage des alertes spéciales musique et sport

Système multimédia:

 Radio  Source radio  Radio SiriusXM  Options  Alertes spéciales musique & sport

Réglage d'une alerte spéciale musique

► Sélectionnez [Ajouter une nouvelle alerte spéciale](#).

ou

► Sélectionnez [Gérer les alertes spéciales musique](#).

► Sélectionnez  Options.

Vous pouvez sélectionner les options suivantes:

- [Sélectionner cette entrée](#)
- [Désélectionner cette entrée](#)
- [Sélectionner tout](#)
- [Désélectionner tout](#)
- [Effacer cette entrée](#)
- [Effacer toutes les entrées](#)

► Sélectionnez une option.

► [Activer les alertes spéciales musique](#) .
L'alerte est réglée pour l'interprète ou le titre actuel. Si l'un des programmes diffusés correspond à l'une des alertes mémorisées, un message vous demande si vous souhaitez passer sur ce canal.

Réglage d'une alerte spéciale sport

► Sélectionnez [Ajouter une nouvelle alerte spéciale](#).

ou

► Sélectionnez [Gérer les alertes spéciales sport](#).

► Sélectionnez [Sélectionner nouv. alertes spéciales](#).

ou

► Sélectionnez [Modifier les alertes spéciales](#).

► Sélectionnez une équipe dans une ligue.

► [Activer les alertes spéciales sport](#) .

Informations sur les favoris intelligents et Tune Start

Les stations enregistrées dans la mémoire des stations peuvent être définies comme favoris intelligents. Les stations définies comme favoris intelligents sont automatiquement enregistrées dans la mémoire tampon en arrière-plan. Lorsque vous commutez sur une station définie comme favori intelligent, vous pouvez réécouter les émissions que vous avez manquées, mettre la lecture en pause et avancer ou reculer activement dans la lecture. Si Tune Start est activé et que vous commutez sur une autre station définie comme favori intelligent, la lecture du morceau de musique en cours de diffusion est automatiquement reprise au début du morceau.

Ajout d'un canal aux favoris intelligents

Système multimédia:

 Radio  Source radio  Radio SiriusXM

► Sélectionnez la bande de fréquences active.

► Sélectionnez une entrée.

► Sélectionnez .

- ▶ Sélectionnez **Ajouter la station sélectionnée aux Smart Favorites**.

Activation et désactivation de la fonction Tune Start

Système multimédia:

↳ Radio ▶ ⚙️ Options ▶ TuneStart

- ▶ Activez ou désactivez la fonction.

Commande de lecture

Système multimédia:

↳ Radio ▶ || Fonctions de lecture

Vous pouvez faire une pause lors de la lecture dans la station actuelle ou avancer et reculer d'un coup dans la barre de temps. Dans ce cas, le système a recours à la mémoire tampon interne et quitte le mode Live.

- ▶ **Avance ou retour rapide** : tournez/effleurez le sélecteur/pavé tactile vers la gauche ou vers la droite.
- ▶ **Saut de titre en arrière ou en avant** : poussez/effleurez le sélecteur/pavé tactile vers la gauche ou vers la droite.

- ▶ **Pause en cours de lecture** : sélectionnez .

- ▶ **Retour en mode Live** : naviguez jusqu'à la fin de la barre de temps.

Affichage des informations sur le service de la radio satellite

Système multimédia:

↳ Radio ▶ ⓘ Source radio ▶ Radio SiriusXM ▶ ⚙️ Options

- ▶ Sélectionnez **Informations sur le service**.

Son

Réglages du son

Informations sur le système de sonorisation

Le système de sonorisation dispose d'une puissance totale de 100 W et est équipé de 10 haut-parleurs. Vous pouvez l'utiliser pour toutes les fonctions des modes Radio et Médias.

Affichage du menu Son

Système multimédia:

↳ Médias ▶ 🎵 Son

Vous pouvez sélectionner les fonctions suivantes:

- Egaliseur
- Balance/Fader
- Adaptation automatique du volume
- Autres réglages sonores

- ▶ Sélectionnez un menu Son.

Réglage des aiguës, des médiums et des basses

Système multimédia:

↳ Médias ▶ 🎵 Son ▶ Egaliseur

- ▶ Sélectionnez **Aigus**, **Médiums** ou **Basses**.
- ▶ Effectuez le réglage.

Activation et désactivation de l'adaptation du volume sonore

Système multimédia:

↳ Médias ▶▶  Son ▶▶ Adaptation automatique du volume

L'adaptation automatique du volume sonore compense les différences de volume sonore lorsque vous passez d'une source audio à l'autre.

▶ Activez ou désactivez la fonction.

Réglage de la balance et du fader

Système multimédia:

↳ Médias ▶▶  Son ▶▶ Balance/Fader

▶ Réglez la balance et le fader.

▶ **Sortie du menu** : appuyez sur la touche



Système de sonorisation surround Burmester®

Informations sur le système de sonorisation surround Burmester®

Le

système de sonorisation surround Burmester® dispose d'une puissance totale de 590 W et est équipé de 13 haut-parleurs. Vous pouvez l'utiliser pour toutes les fonctions des modes Radio et Médias.

Affichage du menu Son dans le système de sonorisation surround Burmester®

Système multimédia:

↳ Médias ▶▶  Son

Vous pouvez sélectionner les fonctions suivantes:

- Egaliseur
- Balance/Fader
- Adaptation automatique du volume
- Son 3D
- Focalisation sonore
- Autres réglages sonores

▶ Sélectionnez une fonction.

Réglage des aiguës, des médiums et des basses dans le système de sonorisation surround Burmester®

Système multimédia:

↳ Médias ▶▶  Son ▶▶ Egaliseur

▶ Sélectionnez **Aigus**, **Médiums** ou **Basses**.

▶ Réglez les valeurs souhaitées.

Activation et désactivation de l'adaptation du volume sonore dans le système de sonorisation surround Burmester®

Système multimédia:

↳ Médias ▶▶  Son ▶▶ Adaptation automatique du volume

L'adaptation automatique du volume sonore compense les différences de volume sonore lorsque vous passez d'une source audio à l'autre.

▶ Activez ou désactivez la fonction.

Réglage de la balance et du fader dans le système de sonorisation surround Burmester®

Système multimédia:

↳ Médias ▶  Son ▶ Balance/Fader

▶ Réglez la balance et le fader.

▶ **Sortie du menu** : appuyez sur la touche .

Activation et désactivation du son 3D dans le système de sonorisation surround Burmester®

Système multimédia:

↳ Médias ▶  Son ▶ Son 3D

▶ Activez ou désactivez la fonction.

Réglage de la focalisation sonore dans le système de sonorisation surround Burmester®

Système multimédia:

↳ Médias ▶  Son ▶ Focalisation sonore

▶ Réglez la focalisation sonore.

Système de sonorisation 3D-Surround Burmester® High End

Informations sur le système de sonorisation 3D-Surround Burmester® High End

Le système de sonorisation 3D-Surround Burmester® High End dispose d'une puissance totale de 1 590 W et est équipé de 27 haut-parleurs. Vous pouvez l'utiliser pour toutes les fonctions des modes Radio et Médias.

Affichage du menu Son dans le système de sonorisation 3D-Surround Burmester® High End

Système multimédia:

↳ Médias ▶  Son

Vous pouvez sélectionner les fonctions suivantes:

- Egaliseur
- Balance/Fader
- Adaptation automatique du volume
- Siège VIP (optimisation du son sur une place en particulier)
- Profils sonores

- Autres réglages sonores

▶ Sélectionnez un menu Son.

Réglage des aiguës, des médiums et des basses dans le système de sonorisation 3D-Surround Burmester® High End

Système multimédia:

↳ Médias ▶  Son ▶ Egaliseur

▶ Sélectionnez **Aigus**, **Médiums** ou **Basses**.

▶ Réglez les valeurs souhaitées.

Activation et désactivation de l'adaptation du volume sonore dans le système de sonorisation 3D-Surround Burmester® High End

Système multimédia:

↳ Médias ▶  Son ▶ Adaptation automatique du volume

L'adaptation automatique du volume sonore compense les différences de volume sonore lorsque vous passez d'une source audio à l'autre.

▶ Activez ou désactivez la fonction.

Réglage de la balance et du fader dans le système de sonorisation 3D-Surround Burmester® High End

Système multimédia:

↳ Médias >>  Son >> Balance/Fader

▶ Réglez la balance et le fader.

▶ **Sortie du menu** : appuyez sur la touche .

Réglage de l'optimisation du son sur une place en particulier dans le système de sonorisation 3D-Surround Burmester® High End

Système multimédia:

↳ Médias >>  Son >> Siège VIP

Ce réglage permet d'optimiser la reproduction sonore pour la place sélectionnée.

▶ Activez la fonction.

▶ Sélectionnez une place.

Sélection du profil sonore dans le système de sonorisation 3D-Surround Burmester® High End

Système multimédia:

↳ Médias >>  Son >> Profils sonores

Vous pouvez sélectionner les profils suivants:

- Pure
- Easy Listening
- Live
- Surround
- 3D-Sound

▶ Sélectionnez un profil sonore.

Système de divertissement arrière

Sécurité de fonctionnement

⚠ ATTENTION Risque de blessure dû aux rayons laser du lecteur Blu-ray

Le lecteur Blu-ray est un produit laser de classe 1. Si vous ouvrez le boîtier du lecteur

Blu-ray, des rayons laser invisibles peuvent s'en échapper.

Ces rayons laser risquent d'endommager votre rétine.

- ▶ N'ouvrez en aucun cas le boîtier.
- ▶ Confiez toujours les travaux de maintenance et les réparations à un atelier qualifié.

⚠ ATTENTION Risque de blessure dû à des objets non arrimés dans le véhicule

Si des objets tels que des casques ou des sources audio/vidéo externes se trouvent dans l'habitacle sans être fixés, ils peuvent être projetés et ainsi heurter les occupants du véhicule.

- ▶ Rangez toujours ces derniers ou des objets similaires de manière à ce qu'ils ne puissent pas être projetés (dans un vide-poches verrouillable du véhicule, par exemple).

Tenez compte des remarques relatives au chargement du véhicule.

Remplacement des piles (système de divertissement arrière)

La télécommande et le casque sans fil nécessitent des piles.

⚠ DANGER Dangers pour la santé en cas d'ingestion des piles

Les piles contiennent des substances toxiques et corrosives. L'ingestion de piles peut être dangereuse pour la santé.

Il y a danger de mort.

- ▶ Conservez les piles hors de portée des enfants.
- ▶ En cas d'ingestion de piles, consultez immédiatement un médecin.



PROTECTION DE L'ENVIRONNEMENT Dégradation de l'environnement en cas d'élimination non conforme des batteries



Les batteries contiennent des substances polluantes. La loi interdit de les éliminer avec les ordures ménagères.



Éliminez les batteries dans le respect des règles de protection de l'environnement. Déposez les batteries usagées dans un atelier qualifié ou dans un point de récupération des batteries usagées.

Vue d'ensemble du système de divertissement arrière

Le système de divertissement arrière comprend les éléments suivants:

- 2 écrans arrière
 - 2 télécommandes
 - jusqu'à 2 casques sans fil
 - le lecteur Blu-ray
 - des prises USB (2) et HDMI
- i** Le fonctionnement de la télécommande et du casque sans fil peut être perturbé par la présence d'autres appareils électroniques sans fil tels que des téléphones portables.

Ecrans arrière

Vue d'ensemble des écrans arrière

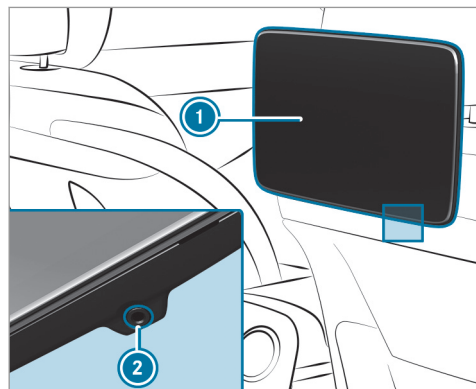

- ① Ecran
- ② Douille de raccordement pour casque filaire ayant une fiche jack stéréo de 3,5 mm

Les écrans arrière se trouvent à l'arrière des appuie-tête des sièges avant.



Réglage de l'inclinaison de l'écran arrière

- ▶ Sélectionnez l'écran arrière sur la télécommande (→ page 416).
- ▶ Appuyez sur la touche **CAR**.
- ▶ **Affichage du menu** : appuyez sur la touche .
- ▶ Sélectionnez **Entertainment-Einstellungen** (réglages du système de divertissement).
- ▶ Sélectionnez **Displayneigung** (inclinaison de l'écran).
- ▶ Sélectionnez **Hoch** (vers le Haut) ou **Runter** (vers le bas).

Télécommande

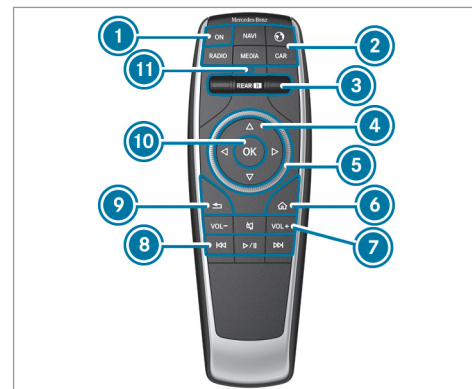
Vue d'ensemble de la télécommande



- ① Activation et désactivation de l'écran arrière
- ② Groupe de touches des fonctions principales:
 -  Activation de la navigation
 -  Affichage des fonctions Online et Internet

 Activation du mode Radio

 Activation du mode médias

 Réglage des fonctions du véhicule

③ Sélection de l'écran arrière (→ page 416)

④ Sélection de la fonction de menu avec



⑤ Sélection de la fonction de menu avec le sélecteur

⑥ Affichage des fonctions principales

⑦ Réduction et augmentation du volume sonore (casque filaire), désactivation et activation du son

⑧ Groupe de touches de la lecture de médias:

 Saut au début d'une scène

 Saut à la fin d'une scène

 Lecture

 Pause

⑨ Touche Retour

⑩  Confirmation de la fonction de menu



⑪ Voyant

Affichages du voyant



Couleur LED	Signification
Vert La diode clignote une fois.	La transmission est en cours. Les piles sont pleines. Les piles sont correctement placées.
Rouge La diode clignote une fois.	La transmission est en cours. Les piles sont presque vides.
Orange La diode clignote trois fois.	La transmission ne s'effectue pas correctement.
Pas d'affichage	Les piles sont vides.

Activation et désactivation des écrans arrière

 Appuyez 1 fois sur la touche Start/Stop.

 Appuyez sur la touche  de la télécommande.

ou

 Appuyez sur la touche tactile  de l'écran arrière.
L'écran arrière est activé ou désactivé.

Les écrans arrière se désactivent automatiquement au plus tard au bout de 30 minutes lorsque :

- Le contact n'est pas mis.
- La clé ne se trouve pas dans le bac de rangement.

 Notez que la batterie continue à se décharger lors d'une réactivation.

Sélection de l'écran arrière



- ▶ Tournez la molette ①.
COMAND: système multimédia
L REAR: écran arrière gauche
REAR R: écran arrière droit

Remplacement des piles (télécommande)

Conditions requises

- La télécommande contient 2 piles du type AAA, 1,5 V.

Tenez compte de la remarque relative à la sécurité et à la protection de l'environnement (→ page 412).

Le compartiment à pile se trouve au dos de la télécommande.

- ▶ Poussez l'ergot de retenue vers le bas et retirez le couvercle du compartiment à pile.
- ▶ Retirez les piles vides du compartiment à pile.
- ▶ Introduisez les piles neuves. Tenez compte des signes de polarité inscrits sur les piles et dans le compartiment à pile.
- ▶ Remplacez tout d'abord le couvercle contre l'ergot de retenue dans le compartiment à pile.
- ▶ Encliquetez l'ergot de retenue dans le compartiment à pile.

Casque

Vue d'ensemble du casque



- ① Voyant
- ② Contacteur
- ③ Bouton de réglage du volume sonore

Adaptez la position du casque:

- déployez les côtés du casque.

- tirez le serre-tête dans le sens indiqué par la flèche.

Voyant ❶

Couleur LED	Signification
Vert	Les piles sont pleines. Les piles sont correctement placées.
Rouge	Les piles sont presque vides.
Le voyant LED est allumé.	Le casque sans fil est en marche et relié à un écran à l'arrière.
Le voyant LED clignote.	Le casque sans fil tente d'établir une liaison avec un écran à l'arrière.
Le voyant LED est éteint.	Le casque sans fil est arrêté. Les piles sont vides.

Si le casque ne reçoit aucun signal audio pendant 3 minutes, il se coupe automatiquement. Cela permet de ménager les piles.

Mise en marche et arrêt du casque

- ▶ Appuyez sur la touche ❷ (→ page 416).

Sélection de l'écran arrière pour le casque



- ▶ Poussez le contacteur ❶ sur L (écran arrière gauche) ou R (écran arrière droit).

Réglage du volume sonore du casque

- ▶ Tournez le bouton de réglage du volume sonore ❸ (→ page 416).

Remplacement des piles (casque)

Conditions requises

- Les casques sans fil nécessitent 2 piles du type AAA, 1,5 V.

Tenez compte de la remarque relative à la sécurité et à la protection de l'environnement (→ page 412).

- ❶ L'autonomie des casques fonctionnant avec un jeu de piles est de 40 heures au maximum.



Le compartiment à pile se trouve sur le côté gauche des casques.

- ▶ Désactivez le casque.
- ▶ Tournez le couvercle du compartiment à pile ① vers la gauche et enlevez-le.
- ▶ Retirez les piles vides du compartiment à pile.

- ▶ Introduisez les piles neuves. Tenez compte des signes de polarité inscrits sur les piles et dans le compartiment à pile.
- ▶ Remettez le couvercle du compartiment à pile ① en place et tournez-le vers la droite jusqu'à ce qu'il soit verrouillé.
- ▶ Activez le casque.
Le voyant est allumé en vert lorsque les piles ont été correctement placées.

Vue d'ensemble du lecteur Blu-ray

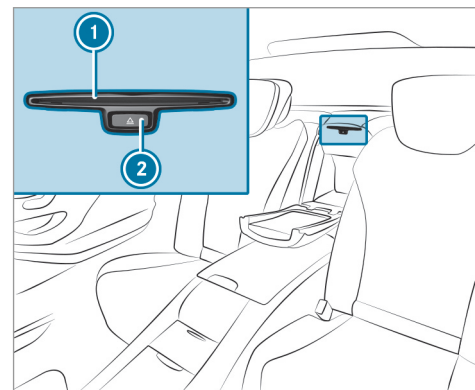

- ① Fente de support de données
- ② Introduction et retrait des supports de données

En fonction de l'équipement du véhicule, le lecteur Blu-ray se trouve

- à l'extrémité arrière de la console centrale, sous l'unité de commande de la climatisation automatique
- entre la plage arrière et le sac à skis

Prises

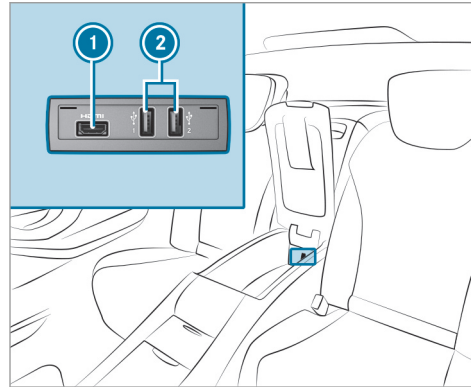

- ① Prise HDMI
- ② Prises USB

En fonction de l'équipement du véhicule, les prises se trouvent:

- dans le casier de rangement entre les sièges arrière

- dans l'accoudoir arrière

Sièges arrière

Réglage du siège arrière

Système de divertissement arrière:

↳ Système ▶  Sièges

- ▶ Sélectionnez **Joues latérales** ou **Soutien lombaire**.
- ▶ Sélectionnez le réglage souhaité.

Fonction mémoire

- ▶ Mémorisez les réglages de siège avec la fonction mémoire (→ page 130).

Sélection du programme de massage pour les sièges arrière

Système de divertissement arrière:

↳ Système ▶  Sièges

- ▶ Sélectionnez **Massage**.
- ▶ Sélectionnez le programme de massage souhaité.

En fonction du réglage, le programme de massage dure de 8 à 18 minutes.

- ▶ Réglage de l'intensité du massage: activez ou désactivez **Intensité élevée.**

Vue d'ensemble des programmes de massage et d'entraînement

Pour avoir une vue d'ensemble des programmes de massage et d'entraînement, voir (→ page 122).

Remise à zéro du siège arrière

Système de divertissement arrière:

↳ Système ▶  Siège ▶ Remettre à zéro

- ▶ Sélectionnez **Oui** ou **Non**.

Réglage de la climatisation arrière

Système de divertissement arrière:

↳ Système ▶  Climatiseur

Activation de la fonction SYNC

- ▶ Sélectionnez **SYNC**.
- ▶ Activez ou désactivez la fonction.

Activation de la fonction A/C

- ▶ Sélectionnez **A/C**.
- ▶ Activez ou désactivez la fonction.

Régulation automatique de la climatisation arrière

- ▶ Sélectionnez **AUTO**.
- ▶ Activez ou désactivez la fonction.

Réglage du débit d'air

- ▶ Sélectionnez **Débit d'air**.
- ▶ Réglez le débit d'air.

Réglage de la température

- ▶ Sélectionnez **Température**.
- ▶ Réglez la température.

Réglage de la répartition d'air

- ▶ Sélectionnez **Répartition d'air**.
- ▶ Réglez la répartition d'air.

Réglage du programme ENERGIZING Comfort à l'arrière

Système de divertissement arrière:

↳ Système ▶ **ENERGIZING Comfort**

Lancement du programme

- ▶ Pour de plus amples informations sur le lancement du programme ENERGIZING Comfort, voir (→ page 331).

Vue d'ensemble des programmes ENERGIZING Comfort

- ▶ Pour une vue d'ensemble des programmes ENERGIZING Comfort disponibles, voir (→ page 330).

Réglage de l'éclairage d'ambiance arrière

Système de divertissement arrière:

↳ Système ▶ **Eclairage d'ambiance**

- ▶ Pour de plus amples informations sur le réglage de l'éclairage d'ambiance, voir (→ page 167).

Activation et désactivation du chauffage des accoudoirs

Système de divertissement arrière:

- ↳ Système »  Chauffage accoudoirs
- ▶ Activez ou désactivez la fonction.

Réglages du système de divertissement

Système de divertissement arrière:

- ↳ Système » Entertainment Settings (réglages du système de divertissement)

Réglage de la luminosité de l'écran

- ▶ Sélectionnez **Display-Einstellungen** (réglages de l'écran).
- ▶ Sélectionnez **Luminosité**.
- ▶ Réglez la luminosité.

Inclinaison de l'écran

- ▶ Sélectionnez **Display-Einstellungen** (réglages de l'écran).
- ▶ Sélectionnez **Displayneigung** (inclinaison de l'écran).

- ▶ Inclinez l'écran **Hoch** (vers le haut) ou **Runter** (vers le bas).

Réglage du design de l'écran

- ▶ Sélectionnez **Display-Einstellungen** (réglages de l'écran).
- ▶ Sélectionnez **Réglage jour**, **Réglage nuit** ou **Automatique**.

Réglage de l'égaliseur

- ▶ Sélectionnez **Audio-Einstellungen** (réglages audio).
- ▶ Sélectionnez **Egaliseur**.
- ▶ Réglez l'égaliseur.
- ⓘ Pour de plus amples informations sur l'égaliseur, voir (→ page 409).

Activation de la fonction Audio on cabin (activation du son dans l'habitacle)

- ▶ Sélectionnez **Audio-Einstellungen** (réglages audio).

- ▶ Sélectionnez **Lautsprecherquelle ein- oder ausschalten** (activation et désactivation de la source des haut-parleurs). Lorsque la fonction est activée, la source média en cours est diffusée par le biais des haut-parleurs du véhicule.

Réglage de la langue

Système de divertissement arrière:

- ↳ Système
- ▶ Sélectionnez **Langue (Language)**.
- ▶ Réglez la langue souhaitée.

Désactivation de l'écran

Système de divertissement arrière:

- ↳ Système
- ▶ Sélectionnez **Eteindre visuel**. L'écran est désactivé.

Navigation

Activation de la navigation

Système de divertissement arrière:

Navigation



- ▶ Egalement: appuyez sur la touche **NAVI** de la télécommande.

La carte apparaît et indique la position actuelle du véhicule.

Si un itinéraire est planifié, les informations suivantes sont affichées à gauche de la carte:

- Si un ralentissement est annoncé pour l'itinéraire actuel, la durée du retard est représentée.

L'affichage n'est pas disponible dans tous les pays.

- Pour la destination : le trajet restant et l'heure d'arrivée sont affichés.
- Pour une destination intermédiaire : le trajet restant et l'heure d'arrivée sont affichés.

L'itinéraire peut contenir jusqu'à 4 destinations intermédiaires.

- La boussole  est affichée.

En fonction de la source média actuellement réglée, les informations suivantes sont affichées à droite de la carte:

- Nom de la station ou fréquence réglée
- Titre, interprète, album
- Pochette de l'album
- Numéro du titre et nombre de titres dans la liste des titres

Affichage des informations sur la destination

Conditions requises

- Une destination est entrée. L'itinéraire peut contenir jusqu'à 4 destinations intermédiaires.

Système de divertissement arrière:

Navigation

- ▶ Sélectionnez **Info**.

Les noms ou les adresses de la destination

 et des destinations intermédiaires

 sont affichés.

- ▶ **Retour à la carte**: sélectionnez le symbole



Fonctions Online et Internet

Vue d'ensemble des fonctions Internet à l'arrière

Selon le pays et l'équipement du véhicule, les fonctions et affichages suivants sont disponibles à l'arrière:

- Affichage de l'état de la connectivité (→ page 423)
- Affichage du navigateur Web (→ page 384)
- Affichage des Mercedes-Benz Apps(→ page 384)
- Rétablissement de la connexion Internet (→ page 423)

Affichage du statut de la connectivité Internet

Conditions requises

En fonction de l'équipement du véhicule, une connexion Internet est établie à partir du système multimédia à l'avant:

- par l'intermédiaire du module de communication (→ page 383)

Système de divertissement arrière:

↳ [Système](#)

▶ Sélectionnez [Etat de la connexion Internet](#).

Rétablissement de la connexion Internet

Tenez compte des conditions requises pour l'utilisation des fonctions Internet à l'arrière (→ page 423).

Lorsqu'une connexion Internet a été brièvement interrompue, vous pouvez la rétablir à l'arrière.

- ▶ Affichez le navigateur Web (→ page 384).
- ▶ Entrez une URL et accédez à celle-ci.

Médias

Informations sur le mode Médias à l'arrière

Le système de divertissement arrière dispose d'un lecteur Blu-ray (→ page 418), de 2 prises USB et d'1 prise HDMI (→ page 419).

En fonction du modèle et de l'équipement du véhicule, le lecteur Blu-ray se trouve:

- à l'extrémité arrière de la console centrale, sous l'unité de commande de la climatisation automatique
- entre la plage arrière et le sac à skis

Supports de données et appareils pris en charge par le système de divertissement arrière:

- Cartes SD
- Supports de données USB
- CD audio
- CD de données
- DVD de données
- DVD vidéo
- Vidéo BD (Blu-ray Disc)
- iPod®

- iPhone®
- Appareils MTP
- Bluetooth® Audio

Un appareil audio Bluetooth® ne peut être autorisé que par l'intermédiaire du système multimédia.

Le système de divertissement arrière gère jusqu'à 50 000 fichiers reconnus au total. En outre, le système de divertissement arrière peut accéder aux fichiers du système multimédia.

Pour de plus amples informations sur le mode audio, voir (→ page 388).

Pour de plus amples informations sur Bluetooth® Audio, voir (→ page 397).



est une marque déposée de DVD Format/Logo Licensing Corporation.



Blu-ray Disc™, Blu-ray™ et leurs logos sont des marques déposées de Blu-ray Disc Association.



Java est une marque déposée d'Oracle Corporation et/ou de ses filiales.



Les termes HDMI et HDMI High-Definition Multimedia Interface ainsi que le logo HDMI sont des marques ou des marques déposées de HDMI Licensing LLC aux Etats-Unis et dans d'autres pays.



Gracenote, MusicID, Playlist Plus, le logo de Gracenote et son inscription «Powered by Gracenote» sont des marques déposées ou des marques enregistrées de Gracenote, Inc. aux États-Unis et/ou dans d'autres pays.



Fabriqué sous licence de Dolby Laboratories. Dolby, Dolby Audio et le symbole du double D sont des marques déposées de Dolby Laboratories.



Pour les brevets DTS, voir <http://patents.dts.com>. Fabriqué sous la licence de DTS Licensing Limited. DTS, DTS-HD, le symbole ainsi que DTS associé au symbole sont des marques déposées de DTS, Inc.® DTS, Inc. Tous droits réservés.



«Made for iPod», «Made for iPhone» signifie qu'un appareil électronique additionnel est conçu spécialement pour être raccordé à un iPod ou à un iPhone et que le développeur certifie que cet appareil répond de ce fait aux normes de performances d'Apple. Apple n'est pas responsable du fonctionnement de ces appareils ou de leur conformité aux niveaux de sécurité et aux normes réglementaires. Veuillez noter que l'utilisation de l'appareil additionnel peut avoir un effet sur la performance de la liaison sans fil

Pour les Etats-Unis : iPhone®, iPod®, iPod classic®, iPod nano® et iPod touch® sont des marques déposées d'Apple Inc. aux Etats-Unis et

dans d'autres pays. Lightning™ est une marque déposée d'Apple Inc.

Pour le Canada : iPhone, iPod, iPod classic, iPod nano et iPod touch sont des marques déposées d'Apple Inc. aux États-Unis et dans d'autres pays. Lightning est une marque déposée d'Apple Inc.

Communication de Cinavia : ce produit utilise la technologie Cinavia pour restreindre l'utilisation de copies de films et autres productions vidéo commerciales ainsi que leurs bandes son réalisées sans l'autorisation du détenteur des droits d'auteur. Dès qu'une utilisation illégale d'une copie non autorisée est découverte, un message s'affiche et la lecture ou le processus de copie est interrompu. De plus amples informations sur la technologie de Cinavia sont mises à disposition dans le centre d'information pour consommateurs en ligne de Cinavia, sur www.cinavia.com. Pour demander des informations supplémentaires sur Cinavia par courrier, veuillez adresser une carte postale avec votre adresse postale à: Cinavia Consumer Information Center, P.O. Box 86851, San Diego, CA, 92138, USA.

Ce produit contient une technologie protégée sous licence accordée par Verance Corporation et est protégé à la fois par le brevet américain 7.369.677 et par d'autres brevets homologués ou en attente d'homologation aux États-Unis et dans le monde ainsi que par le copyright et la protection du secret industriel pour certains aspects desdites technologies. Cinavia est une marque commerciale de Verance Corporation. Copyright 2004-2012 Verance Corporation. Verance se réserve tous ses droits. Tout Reverse Engineering ou désassemblage est interdit.

Introduction d'un disque

⚠ ATTENTION Risque de blessure dû aux rayons laser du lecteur Blu-ray

Le lecteur Blu-ray est un produit laser de classe 1. Si vous ouvrez le boîtier du lecteur Blu-ray, des rayons laser invisibles peuvent s'en échapper.

Ces rayons laser risquent d'endommager votre rétine.

▶ N'ouvrez en aucun cas le boîtier.

▶ Confiez toujours les travaux de maintenance et les réparations à un atelier qualifié.

Système de divertissement arrière:

➔ Médias ➔  Sources média ➔ Disque

Introduction

▶ Introduisez le support de données dans le lecteur (→ page 418). La face de lecture doit être orientée vers le bas.

Retrait

▶ Appuyez sur la touche d'éjection du support de données (→ page 418).

▶ Retirez le support de données.

Activation du mode Médias à l'arrière

Système de divertissement arrière:

➔ Médias ➔  Sources média

Le complément COMAND est automatiquement ajouté au nom des sources média raccordées au système multimédia.

- ▶ Sélectionnez une source média.

Mode Blu-ray/DVD

Vue d'ensemble des fonctions DVD/fonctions Blu-ray

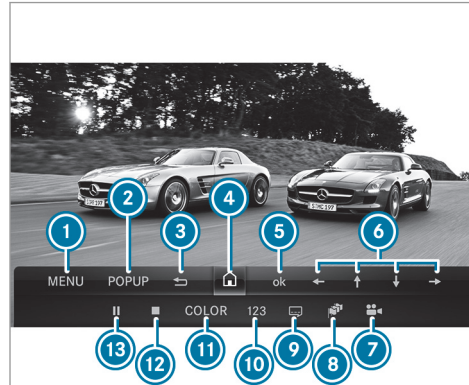

- ① Activation du menu de commande du DVD/Blu-ray
- ② Affichage du menu contextuel Blu-ray (uniquement disponible sur les disques Blu-ray)

- ③ Sortie des fonctions DVD/Blu-ray ou passage à un niveau supérieur dans le menu DVD/Blu-ray
- ④ Ouverture de l'affichage vidéo du système de divertissement arrière
- ⑤ Confirmation de l'entrée dans le menu de commande
- ⑥ Navigation dans le menu Blu-ray/DVD
- ⑦ Modification des perspectives de la caméra
- ⑧ Modification de la langue audio
- ⑨ Affichage ou masquage et modification des sous-titres
- ⑩ Sélection d'une scène
- ⑪ Menu de sélection de la couleur
- ⑫ Arrêt de la lecture
- ⑬ Pause en cours de lecture

Menu Blu-ray/DVD

Système de divertissement arrière:



↳ Médias ▶ Sources média ▶ Disque

Affichage du menu Blu-ray ou DVD

Le menu Blu-ray ou DVD est le menu qui est mémorisé sur le support de données lui-même.

- ▶ Affichage des fonctions du disque: appuyez sur la touche  de la télécommande.
- ▶ Sélectionnez **Menu**.
Le menu Blu-ray ou DVD apparaît.

Sélection d'un point de menu dans le menu Blu-ray ou DVD

- ▶ Sélectionnez un point de menu.
- ▶ Appuyez sur la touche  de la télécommande.
- ▶ Sélectionnez **Sélectionner**.
- ▶ Appuyez sur la touche  de la télécommande.
L'action est exécutée ou un sous-menu apparaît.

Sortie du menu Blu-ray ou DVD





- ▶ Appuyez sur la touche  de la télécommande autant de fois qu'il est nécessaire pour revenir au film.

Options de lecture en mode Blu-ray/DVD

Système de divertissement arrière:

↳ Médias ▶ Sources média ▶ Disque

Arrêt ou poursuite de la lecture

- ▶ Affichage des fonctions du disque: appuyez sur la touche  de la télécommande.
- ▶ Pause en cours de lecture : sélectionnez .
- ▶ Arrêt de la lecture: sélectionnez .
- ▶ Poursuite de la lecture : sélectionnez .



Avance ou retour rapide

- ▶ En mode Audio, maintenez la touche ou la touche appuyée jusqu'à ce que le passage souhaité soit atteint.

Sélection des chapitres du Blu-ray/DVD

Système de divertissement arrière:

↳ Médias ▶ Sources média ▶ Disque

- ▶ Affichez le menu Blu-ray ou DVD (→ page 428).
Le menu Blu-ray ou DVD apparaît.
- ▶ Sélectionnez la sélection des scènes ou la sélection des chapitres.
- ▶ Appuyez sur la touche  de la télécommande.
- ▶ Sélectionnez un numéro de chapitre.
- ▶ Appuyez sur la touche  de la télécommande.
La lecture commence à partir de la position sélectionnée après un court instant.

Sélection des films ou des titres

Système de divertissement arrière:

↳ Médias ▶ Sources média ▶ Disque

- ▶ Affichez le menu Blu-ray ou DVD (→ page 428).
Le menu Blu-ray ou DVD apparaît.
- ▶ Sélectionnez la sélection des films ou la sélection des titres.
- ▶ Appuyez sur la touche  de la télécommande.
- ▶ Affichez la liste de sélection.
- ▶ Sélectionnez un film ou un titre.



Activation du mode HDMI

Conditions requises

- Une source média est raccordée au système de divertissement arrière via la prise HDMI (→ page 419).
- Le signal HDMI se trouve sur le système de divertissement arrière.

Système de divertissement arrière:

↳ Médias ▶ Sources média

- ▶ **Affichage du menu** : appuyez sur la touche .
Sélectionnez **HDMI**.
L'affichage **Lecture du contenu** apparaît.
- ▶ **Affichage du menu** : appuyez sur la touche .
- ▶ Sélectionnez **Plein écran**.

Radio

Activation du mode Radio

Système de divertissement arrière:

↳ Radio

- ▶ Egalement: appuyez sur la touche  de la télécommande. Pour de plus amples informations sur le mode Radio, voir (→ page 402).

Son

Vue d'ensemble des réglages du son du système de divertissement arrière

Dans le système de divertissement arrière, les fonctions Egaliseur, Adaptation automatique du volume sonore et Limitation dynamique sont disponibles dans le menu Son.

Pour de plus amples informations sur le système de sonorisation, voir (→ page 409).

Informations sur la limitation dynamique

La plage dynamique du signal audio peut être adaptée à l'appareil de lecture. La fonction **Limitation de la dynamique** adapte les différents volumes sonores entre les tonalités les plus faibles et les plus fortes. Cela permet, par exemple, de mettre en évidence le son bas des dialogues par rapport aux effets sonores forts.

Vous pouvez sélectionner les réglages suivants:

- **Automatique**

La plage dynamique est réglée automatiquement.

Le réglage est uniquement disponible pour les disques Blu-ray.

430 Système multimédia

- **Standard**

La plage dynamique est limitée afin d'améliorer l'image sonore et la compréhension.

- **Niveau maximal**

La plage dynamique n'est pas limitée. Le volume sonore de la diffusion correspond au fond sonore d'origine.

Réglage de la limitation dynamique

Conditions requises

- Aucune lecture de médias n'a lieu.

Système de divertissement arrière:

 Médias   Son  Limitation de la dynamique

 Sélectionnez le réglage souhaité.

Indicateur d'intervalles de maintenance ASSYST PLUS

Fonctionnement de l'indicateur d'intervalles de maintenance ASSYST PLUS

L'indicateur d'intervalles de maintenance ASSYST PLUS vous informe sur l'écran pour les instruments de la durée restante ou du trajet restant à parcourir jusqu'à la prochaine échéance de maintenance.

Vous pouvez masquer le message de maintenance avec la touche Retour qui se trouve à gauche sur le volant.

Pour des informations sur la maintenance de votre véhicule, adressez-vous à un atelier qualifié, par exemple un point de service Mercedes-Benz.

Affichage de l'échéance de maintenance

Ordinateur de bord:

↳ Maintenance ▶ ASSYST PLUS

La prochaine échéance de maintenance s'affiche.

▶ **Sortie de l'affichage** : appuyez sur la touche Retour qui se trouve à gauche sur le volant.

Tenez aussi impérativement compte du thème associé suivant:

- Utilisation de l'ordinateur de bord (→ page 280).

Réalisation périodique des travaux de maintenance

REMARQUE Usure prématurée due au non-respect des échéances de maintenance

Si les travaux de maintenance ne sont pas effectués à temps ou de manière incomplète, cela peut entraîner une usure accrue ou des dommages au niveau du véhicule.

- ▶ Respectez toujours les intervalles de maintenance prescrits.
- ▶ Faites effectuer les travaux de maintenance prescrits par un atelier qualifié.

Consignes particulières de maintenance

L'intervalle de maintenance prescrit est adapté aux conditions d'utilisation normales du véhicule. En cas de conditions d'utilisation difficiles ou de sollicitation élevée du véhicule, les travaux de maintenance doivent être effectués plus souvent que prescrit.

Exemples de conditions d'utilisation difficiles:

- Trajets réguliers en ville avec des arrêts intermédiaires fréquents
- Utilisation du véhicule essentiellement pour des trajets courts
- Trajets fréquents en montagne ou sur des routes en mauvais état
- Fonctionnement fréquent et prolongé du moteur au ralenti
- Atmosphère très poussiéreuse et/ou utilisation fréquente du mode recyclage d'air

Dans ces conditions d'utilisation ou dans des conditions d'utilisation similaires, faites remplacer plus souvent le filtre à air intérieur, le filtre à air du moteur, l'huile moteur ainsi que le filtre à huile, par exemple. En cas de sollicitation élevée,

faites contrôler plus souvent les pneus. Pour de plus amples informations, adressez-vous à un atelier qualifié.

Durées d'immobilisation lorsque la batterie est débranchée

L'indicateur d'intervalles de maintenance ASSYST PLUS calcule l'échéance de maintenance uniquement lorsque la batterie est branchée.

- ▶ Affichez l'échéance de maintenance sur l'écran pour les instruments et notez-la avant de débrancher la batterie (→ page 431).

Compartment moteur

Capot moteur actif (protection piétons)

Mode de fonctionnement du capot moteur actif (protection piétons)

Dans certains cas d'accident, le déclenchement du capot moteur actif peut réduire le risque de blessure pour les piétons. La partie arrière du capot moteur est relevée de 80 mm environ.

Avant de vous rendre à l'atelier, réinitialisez vous-même le capot moteur actif déclenché. Suite au déclenchement du capot moteur actif, la protection piétons risque d'être limitée.

Le bon fonctionnement du capot moteur actif doit être rétabli par un atelier qualifié.

Le capot moteur actif n'est pas disponible dans tous les pays.

Réinitialisation du capot moteur actif

⚠ ATTENTION Risque de brûlure en cas de contact avec des composants chauds du compartiment moteur

Certains composants du compartiment moteur peuvent être très chauds (le moteur, le radiateur et les pièces du système d'échappement, par exemple).

- ▶ Laissez refroidir le moteur et ne touchez qu'aux composants mentionnés ci-après.

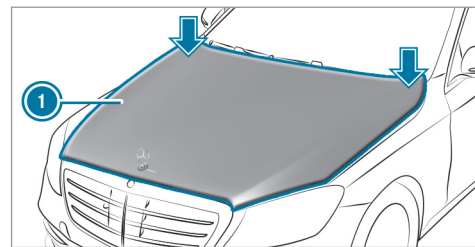

- ▶ Appuyez sur le capot moteur actif ① avec le plat de la main des 2 côtés au niveau des charnières (flèches). Le capot moteur doit s'encliqueter.
- ▶ Si le capot moteur actif peut être soulevé un peu à l'arrière, au niveau des charnières, répétez l'opération jusqu'à ce qu'il soit verrouillé correctement.

Ouverture et fermeture du capot moteur

⚠ ATTENTION Risque d'accident dû à un capot moteur déverrouillé pendant la marche

Si le capot moteur est déverrouillé, il pourrait s'ouvrir pendant la marche et empêcher toute visibilité.

- ▶ Ne déverrouillez jamais le capot moteur lorsque vous roulez.
- ▶ Avant chaque trajet, assurez-vous que le capot moteur est verrouillé.

⚠ ATTENTION Risque d'accident et de blessure lors de l'ouverture et de la fermeture du capot moteur

Le capot moteur risque de basculer brusquement en position finale lors de l'ouverture ou de la fermeture du capot moteur.

Les personnes qui se trouvent dans la zone de basculement du capot moteur risquent d'être blessées.

- ▶ Basculez le capot moteur uniquement lorsqu'il n'y a personne dans la zone de basculement.

⚠ ATTENTION Risque de brûlure lors de l'ouverture du capot moteur

Si vous ouvrez le capot moteur après que le moteur a subi une surchauffe ou après un incendie dans le compartiment moteur, vous pouvez entrer en contact avec des gaz brûlants ou d'autres ingrédients et lubrifiants qui s'échappent.

- ▶ Avant d'ouvrir le capot moteur, laissez refroidir le moteur ayant subi une surchauffe.
- ▶ Dans le cas d'un incendie dans le compartiment moteur, laissez le capot moteur fermé et prévenez les pompiers.

⚠ ATTENTION Risque de blessure lié à des pièces en mouvement

Certains composants qui se trouvent dans le compartiment moteur peuvent également continuer à fonctionner ou redémarrer soudainement, même si le contact est coupé, par exemple le ventilateur du radiateur.

Avant d'effectuer des travaux dans le compartiment moteur, tenez compte des points suivants:

- ▶ Coupez le contact.
- ▶ N'introduisez jamais les mains dans la zone de danger des composants en mouvement, par exemple la zone du ventilateur.
- ▶ Enlevez vos bijoux/montres.
- ▶ Tenez vos vêtements et vos cheveux loin des pièces en mouvement.

⚠ ATTENTION Risque de blessure au contact de composants conducteurs

Le système d'allumage et le système d'injection de carburant fonctionnent à une tension élevée. Si vous touchez à des composants conducteurs, vous risquez de recevoir une décharge électrique.

- ▶ Lorsque le contact est mis, ne touchez jamais aux composants du système d'allumage ou du système d'injection de carburant.

⚠ ATTENTION Risque de brûlure en cas de contact avec des composants chauds du compartiment moteur

Certains composants du compartiment moteur peuvent être très chauds (le moteur, le radiateur et les pièces du système d'échappement, par exemple).

- ▶ Laissez refroidir le moteur et ne touchez qu'aux composants mentionnés ci-après.

⚠ ATTENTION Risque de blessure en cas d'utilisation des essuie-glaces alors que le capot moteur est ouvert

Si les essuie-glaces se mettent en marche alors que le capot moteur est ouvert, vous risquez d'être coincé par la tringlerie des essuie-glaces.

- ▶ Veillez à toujours arrêter les essuie-glaces et couper le contact avant d'ouvrir le capot moteur.

Hybrides rechargeables : tenez compte des remarques qui figurent dans la notice d'utilisation complémentaire. Sinon, vous risquez de ne pas être averti des dangers qui pourraient se présenter.

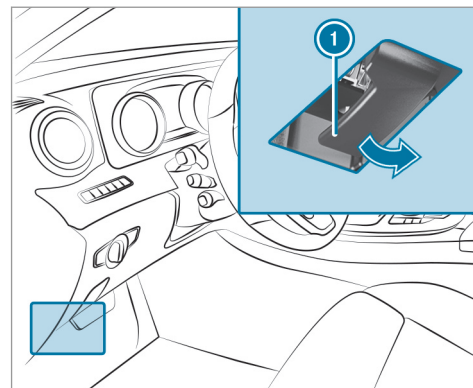

- ▶ **Ouverture :** pour déverrouiller le capot moteur, tirez la poignée ①.

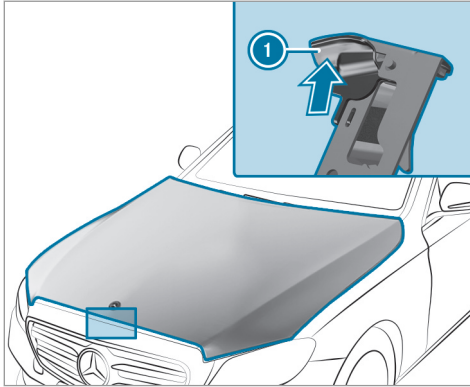

- ▶ Poussez la poignée ❶ du verrou de sécurité du capot moteur vers le haut et soulevez le capot de 15 in (40 cm) environ.
- ▶ **Fermeture** : abaissez le capot moteur, puis laissez-le retomber avec un peu d'élan d'une hauteur de 8 in (20 cm) environ.
- ▶ Si le capot moteur peut encore être légèrement soulevé, rouvrez le capot moteur et

refermez-le avec plus d'élan jusqu'à ce qu'il soit verrouillé correctement.

Huile moteur

Contrôle du niveau d'huile moteur avec la jauge à huile

⚠ ATTENTION Risque de brûlure en cas de contact avec des composants chauds du compartiment moteur

Certains composants du compartiment moteur peuvent être très chauds (le moteur, le radiateur et les pièces du système d'échappement, par exemple).

- ▶ Laissez refroidir le moteur et ne touchez qu'aux composants mentionnés ci-après.

Véhicules hybrides rechargeables : tenez compte des remarques qui figurent dans la notice d'utilisation complémentaire. Sinon, vous risquez de ne pas être averti des dangers qui pourraient se présenter.

Conditions requises

Le moteur doit être équipé d'une jauge à huile. Si ce n'est pas le cas, vous pouvez contrôler le niveau d'huile moteur uniquement par l'intermédiaire de l'ordinateur de bord (→ page 436).

Selon le moteur, la jauge à huile peut se trouver à différents emplacements du compartiment moteur.

Lorsque le moteur est chaud, il faut attendre 5 minutes avant de contrôler le niveau d'huile.

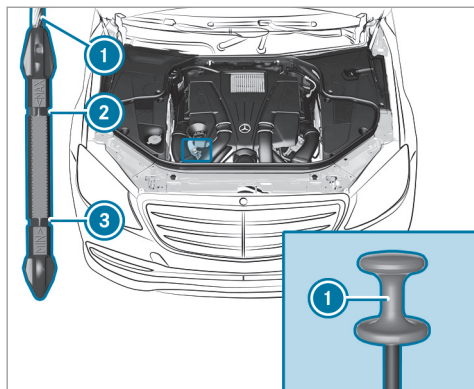

- ▶ Arrêtez le véhicule sur un sol plat.
- ▶ Retirez la jauge à huile ① et essuyez-la.
- ▶ Réintroduisez lentement la jauge à huile ① jusqu'en butée dans le tube de guidage, puis retirez-la de nouveau après 3 secondes.
 - Niveau d'huile correct: le niveau d'huile se situe entre ② et ③.
 - Niveau d'huile trop bas: le niveau d'huile est descendu jusqu'à ③ ou en dessous.

- Niveau d'huile trop élevé: le niveau d'huile se situe au-dessus de ②.
- ▶ Si le niveau d'huile est trop bas, ajoutez 1,1 US qt (1 l) d'huile moteur.
 - ▶ Si le niveau d'huile est trop élevé, faites retirer l'excès d'huile moteur par un atelier qualifié.

Contrôle du niveau d'huile moteur par l'intermédiaire de l'ordinateur de bord

Conditions requises

L'estimation du niveau d'huile moteur s'effectue pendant la marche. Lors d'une conduite normale, l'estimation du niveau d'huile moteur peut prendre jusqu'à 30 minutes, mais la durée peut encore augmenter si vous adoptez une conduite active.

Pour obtenir un résultat le plus vite possible:

- Roulez jusqu'à ce que le moteur soit chaud.
- Arrêtez le véhicule sur un sol plat.
- Faites tourner le moteur au ralenti.

Ordinateur de bord:

➔ Maintenance ➔ Niveau huile moteur:

Un des messages suivants apparaît ensuite sur l'écran multifonction:

- ▶ **Niveau huile moteur Mesure en cours:** la mesure du niveau d'huile n'est pas encore possible. Réitérez la demande dans les 30 minutes de trajet qui suivent.
- ▶ **Niveau huile moteur correct;** la barre d'affichage du niveau d'huile apparaît en vert sur l'écran multifonction, entre les repères «min» et «max»: le niveau d'huile est correct.
- ▶ **Niveau huile moteur Ajouter 1,0 l;** la barre d'affichage du niveau d'huile apparaît en orange sur l'écran multifonction, en dessous du repère «min»: ajoutez 1,1 US qt (1 l) d'huile moteur.
- ▶ **Baisser niveau huile moteur;** la barre d'affichage du niveau d'huile apparaît en orange sur l'écran multifonction, au-dessus du repère «max»: faites aspirer l'excès d'huile moteur. Rendez-vous dans un atelier qualifié.

- ▶ **Niveau huile moteur: mettre le contact:** mettez le contact afin de contrôler le niveau d'huile moteur.
- ▶ **Niveau huile moteur Système ne fonct. pas:** capteur défectueux ou non branché. Rendez-vous dans un atelier qualifié.
- ▶ **Niveau huile moteur pas dispo. pr l'instant:** fermez le capot moteur.

Appoint d'huile moteur

⚠ ATTENTION Risque de brûlure en cas de contact avec des composants chauds du compartiment moteur

Certains composants du compartiment moteur peuvent être très chauds (le moteur, le radiateur et les pièces du système d'échappement, par exemple).

- ▶ Laissez refroidir le moteur et ne touchez qu'aux composants mentionnés ci-après.

⚠ ATTENTION Risque d'incendie et de blessure dû à l'huile moteur

Si de l'huile moteur entre en contact avec des composants brûlants du compartiment moteur, elle risque de s'enflammer.

- ▶ Assurez-vous que de l'huile moteur ne coule pas à côté de l'orifice de remplissage.
- ▶ Laissez refroidir le moteur et nettoyez soigneusement les composants souillés par de l'huile moteur avant de démarrer le véhicule.

! REMARQUE Dommages au niveau du moteur dus à l'utilisation d'un mauvais filtre à huile, d'une huile inadaptée ou d'additifs

- ▶ N'utilisez aucune huile moteur et aucun filtre à huile de spécifications autres que celles requises pour les intervalles de maintenance prescrits.
- ▶ Ne modifiez ni l'huile moteur ni le filtre à huile dans le but d'obtenir des inter-

valles de vidange ou de remplacement plus grands que les intervalles prescrits.

- ▶ N'utilisez pas d'additifs.
- ▶ Suivez les instructions de l'indicateur d'intervalles de maintenance pour la vidange d'huile.

! REMARQUE Dommages dus à un surplus d'huile moteur

Si le niveau d'huile moteur est trop élevé, le moteur ou le catalyseur risquent d'être endommagés.

- ▶ Faites retirer tout excès d'huile moteur par un atelier qualifié.

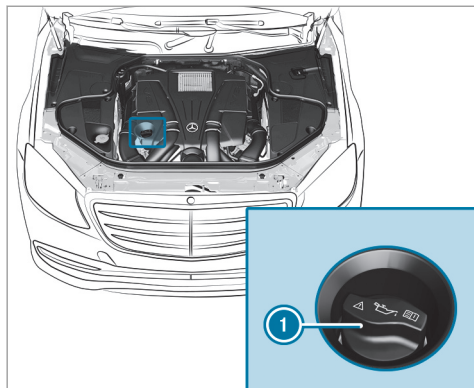

- ▶ Tournez le bouchon ❶ vers la gauche et enlevez-le.
- ▶ Faites l'appoint d'huile moteur.
- ▶ Remettez le bouchon ❶ en place et tournez-le vers la droite jusqu'à ce qu'il soit verrouillé.
- ▶ Contrôlez de nouveau le niveau d'huile (→ page 435).

Contrôle du niveau de liquide de refroidissement

⚠ ATTENTION Risque de brûlure en cas de contact avec des composants chauds du compartiment moteur

Certains composants du compartiment moteur peuvent être très chauds (le moteur, le radiateur et les pièces du système d'échappement, par exemple).

- ▶ Laissez refroidir le moteur et ne touchez qu'aux composants mentionnés ci-après.

⚠ ATTENTION Risque de brûlure en cas de contact avec le liquide de refroidissement chaud

Le système de refroidissement du moteur est sous pression, en particulier lorsque le moteur est chaud. Lorsque vous ouvrez le bouchon, vous pouvez être brûlé par des projections de liquide de refroidissement chaud.

- ▶ Laissez refroidir le moteur avant d'ouvrir le bouchon.
- ▶ Portez des gants et des lunettes de protection lors de l'ouverture.
- ▶ Ouvrez le bouchon lentement pour laisser la pression s'échapper.

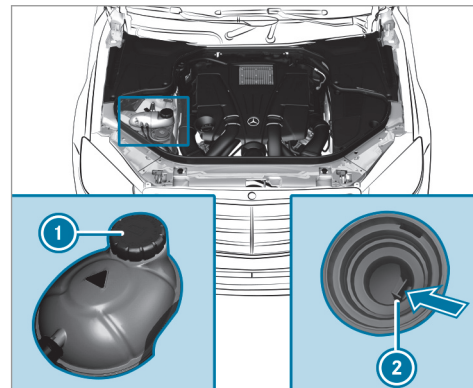

- ▶ Arrêtez le véhicule sur un sol plat.

- ▶ Contrôlez l'affichage de la température du liquide de refroidissement sur le combiné d'instruments.
La température du liquide de refroidissement doit être inférieure à 158 °F (70 °C).
- ▶ Retirez le cache si nécessaire.
- ▶ Tournez lentement le bouchon ❶ vers la gauche et laissez la surpression s'échapper.
- ▶ Continuez de tourner le bouchon ❶ vers la gauche et enlevez-le.

Le niveau de liquide de refroidissement est correct

- s'il atteint le repère ❷ lorsque le moteur est froid
- s'il se situe jusqu'à 0,6 in (1,5 cm) au-dessus du repère ❷ lorsque le moteur est chaud
- ▶ Si nécessaire, faites l'appoint avec un liquide de refroidissement agréé par Mercedes-Benz.
- Pour de plus amples informations sur le liquide de refroidissement, voir (→ page 518).

Appoint de liquide de lave-glace

⚠ ATTENTION Risque de brûlure en cas de contact avec des composants chauds du compartiment moteur

Certains composants du compartiment moteur peuvent être très chauds (le moteur, le radiateur et les pièces du système d'échappement, par exemple).

- ▶ Laissez refroidir le moteur et ne touchez qu'aux composants mentionnés ci-après.

⚠ ATTENTION Risque de brûlure lors de l'ouverture du capot moteur

Si vous ouvrez le capot moteur après que le moteur a subi une surchauffe ou après un incendie dans le compartiment moteur, vous pouvez entrer en contact avec des gaz brûlants ou d'autres ingrédients et lubrifiants qui s'échappent.

- ▶ Avant d'ouvrir le capot moteur, laissez refroidir le moteur ayant subi une surchauffe.
- ▶ Dans le cas d'un incendie dans le compartiment moteur, laissez le capot moteur fermé et prévenez les pompiers.

⚠ ATTENTION Risque d'incendie- et de blessure dû au concentré de liquide de lave-glace

Le concentré de liquide de lave-glace est facilement inflammable. S'il entre en contact avec des composants brûlants du moteur ou du système d'échappement, il risque de s'enflammer.

- ▶ Veillez à ne pas verser du concentré de liquide de lave-glace à côté de l'orifice de remplissage.

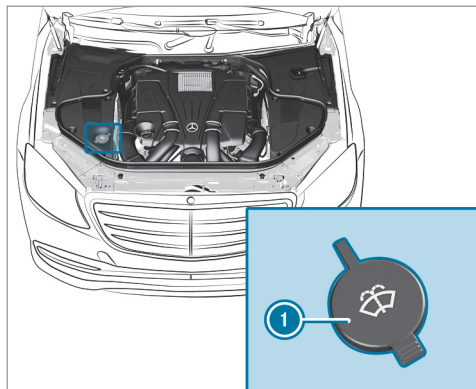

- ▶ Retirez le bouchon ① en tirant la languette, placez-le au bord de l'orifice de remplissage et coincez-le.
- ▶ Faites l'appoint de liquide de lave-glace.

Dégagement de l'ouïe d'entrée d'air

- ▶ Dégagez l'ouïe d'entrée d'air entre le capot moteur et le pare-brise de tout dépôt (glace,

neige ou feuilles, par exemple) qui pourraient s'y former.

Nettoyage et entretien

Remarques relatives au lavage du véhicule dans une station de lavage

⚠ ATTENTION Risque d'accident dû à une diminution de l'effet de freinage après le lavage du véhicule

Suite au lavage du véhicule, l'effet de freinage de vos freins est réduit.

- ▶ Après le lavage du véhicule, freinez avec précaution en tenant compte des conditions de circulation jusqu'à bénéficier à nouveau de l'effet de freinage normal.

Afin d'éviter d'endommager votre véhicule, tenez compte des remarques suivantes avant le passage dans une station de lavage:

- L'assistant de régulation de distance DISTRONIC actif et la fonction HOLD sont désactivés.
- Les caméras panoramiques ou la caméra de recul sont désactivées.
- Les vitres latérales et le toit ouvrant sont complètement fermés.
- La soufflante de la ventilation et du chauffage est arrêtée.
- Le contacteur des essuie-glaces se trouve en position **0**.
- La boîte de vitesses est au point mort **N** (dans le cas des stations de lavage avec dispositif d'entraînement).
- La clé se trouve à au moins 10 ft (3 m) du véhicule. Sinon, le couvercle de coffre peut s'ouvrir de manière intempestive.

- ❗ Si vous souhaitez quitter le véhicule pendant le lavage, assurez-vous que la clé se trouve dans le véhicule. Sinon, le rapport **P** est engagé automatiquement.
- ❗ Après le lavage du véhicule, enlevez la cire déposée sur le pare-brise et les raclettes d'essuie-glace. Cela permet d'éviter la formation de stries et de réduire le bruit qui pourrait se produire lors du balayage.

Remarques concernant l'utilisation d'un nettoyeur haute pression

⚠ ATTENTION Risque d'accident en cas d'utilisation de nettoyeurs haute pression équipés d'une buse à jet circulaire

Le jet d'eau d'une buse à jet circulaire (fraise à décasser) peut provoquer des dommages invisibles de l'extérieur au niveau des pneus ou des éléments du train de roulement.

Les composants endommagés de cette manière risquent de tomber en panne inopinément.

- ▶ N'utilisez pas de nettoyeurs haute pression équipés d'une buse à jet circulaire pour nettoyer le véhicule.
- ▶ Faites immédiatement remplacer tout pneu ou élément du train de roulement endommagé.

Afin d'éviter d'endommager votre véhicule, tenez compte des remarques suivantes lors de l'utilisation d'un nettoyeur haute pression:

- Rangez la clé à une distance d'au moins 10 ft (3 m) par rapport au véhicule. Sinon, le couvercle de coffre peut s'ouvrir de manière intempestive.
- Respectez une distance minimale de 11,8 in (30 cm) par rapport au véhicule.
- **Véhicules avec film décoratif** : des pièces de votre véhicule sont recouvertes d'un film décoratif. Maintenez une distance d'au moins 27,6 in (70 cm) entre les pièces du véhicule recouvertes d'un film et la buse du nettoyeur haute pression. Déplacez continuellement la buse du nettoyeur haute pression pendant le nettoyage. La température

de l'eau du nettoyeur haute pression ne doit pas dépasser 124 °F (60 °C).

- Tenez compte des indications relatives à la distance appropriée qui figurent dans la notice d'utilisation du fabricant d'outils.
- Ne dirigez pas directement la buse du nettoyeur haute pression sur des pièces fragiles telles que les pneus, les interstices, les composants électriques, les batteries, les lampes ou les fentes d'aération.

Lavage manuel du véhicule

Tenez compte des dispositions légales en vigueur. Dans certains pays, le lavage manuel n'est par exemple autorisé que sur des aires de lavage spécialement prévues à cet effet.

- ▶ Utilisez un produit de nettoyage doux (shampooing auto, par exemple).
- ▶ Lavez le véhicule à l'eau tiède avec une éponge douce spéciale voiture. Ce faisant, n'exposez pas le véhicule au rayonnement solaire direct.

442 Maintenance et entretien

▶ Rincez le véhicule à l'eau avec précaution, puis essuyez-le avec une peau de chamois.

■ Veillez à ne pas diriger le jet d'eau directement vers les grilles d'entrée d'air.

Remarques relatives à l'entretien de la peinture/peinture mate

Tenez compte des remarques suivantes:

	Nettoyage et entretien	Recommandations pour éviter d'endommager la peinture
Peinture	<ul style="list-style-type: none"> • Traces d'insectes: appliquez du nettoyant insectes, laissez agir, puis rincez. • Déjections d'oiseaux: humidifiez avec de l'eau, laissez agir, puis rincez. • Résines d'arbre, huiles, carburants et graisses: éliminez les traces avec un chiffon imbibé d'essence de nettoyage ou d'essence à briquet en frottant légèrement. • Liquide de refroidissement et liquide de frein: éliminez les traces avec un chiffon humide et de l'eau claire. • Taches de goudron: utilisez un nettoyant goudron. • Cire: utilisez un produit servant à enlever le silicone. 	<ul style="list-style-type: none"> • N'apposez pas d'autocollants, de films adhésifs ou autres matériaux similaires. • Éliminez si possible immédiatement les saletés.

Nettoyage et entretien		Recommandations pour éviter d'endommager la peinture
Peinture mate	<ul style="list-style-type: none"> Utilisez uniquement des produits d'entretien agréés pour Mercedes-Benz. 	<ul style="list-style-type: none"> Ne polissez pas le véhicule ni les jantes alliage. Utilisez uniquement des stations de lavage qui correspondent aux derniers développements de la technique. Dans les stations de lavage, n'utilisez pas de programmes de lavage qui se terminent par un traitement avec de la cire chaude. N'utilisez pas de nettoyeurs pour peinture, de produits abrasifs ou de polissage ni de conservateurs brillants (de la cire, par exemple). Faites toujours effectuer les retouches au niveau de la peinture par un atelier qualifié.

Remarques relatives au nettoyage des films décoratifs

Tenez compte des remarques relatives à l'entretien de la peinture mate qui figurent dans le chapitre «Remarques relatives à l'entretien de la

peinture/peinture mate» (→ page 443). Elles s'appliquent également aux films décoratifs mats.

Tenez compte des remarques suivantes:

Nettoyage	Recommandations pour éviter d'endommager le film décoratif
<ul style="list-style-type: none"> • Pour le nettoyage, utilisez beaucoup d'eau et un produit de nettoyage doux sans additifs ni substances abrasives, par exemple un shampooing auto agréé par Mercedes-Benz. • Éliminez si possible immédiatement les saletés. Évitez de frotter trop fort. Sinon, le film décoratif risque d'être endommagé de manière irréparable. • Lorsque de la saleté a pénétré dans la surface du film décoratif ou que celui-ci a perdu son éclat: utilisez le nettoyant Paint Cleaner recommandé et agréé par Mercedes-Benz. • Traces d'insectes: appliquez du nettoyant insectes, laissez agir, puis rincez. • Déjections d'oiseaux: humidifiez avec de l'eau, laissez agir, puis rincez. • Afin d'éviter les taches d'eau, séchez le véhicule après chaque lavage à l'aide d'un chiffon doux et absorbant lorsque des surfaces du véhicule sont recouvertes d'un film. 	<ul style="list-style-type: none"> • La durée de vie et la couleur des films décoratifs peuvent être influencées par les éléments suivants: <ul style="list-style-type: none"> - le rayonnement solaire - la température, par exemple un pistolet à air chaud - les conditions météorologiques - les impacts de gravillons et l'encrassement - les produits de nettoyage chimiques - les substances grasses • N'utilisez pas de polish sur les films décoratifs mats. Le polissage rend brillante la surface des films. • Ne traitez pas les films décoratifs mats ou structurés avec de la cire. Cela peut entraîner la formation de taches indélébiles.

Les rayures, les dépôts agressifs, les attaques d'acide et les dégradations résultant d'un entretien incorrect ne peuvent pas toujours être élimi-

nés complètement. Adressez-vous dans ce cas à un atelier qualifié.

Pour tout renseignement sur les produits d'entretien et de nettoyage spéciaux, adressez-vous au fabricant.

Dans le cas des surfaces revêtues d'un film décoratif, le retrait du film peut entraîner des différences optiques par rapport aux surfaces qui n'étaient pas protégées par un film décoratif.

- ❗ Confiez les travaux et les réparations sur les films décoratifs à un atelier qualifié, par exemple à un point de service Mercedes-Benz.

Nettoyage de l'assistant de vision de nuit

Caméra derrière le pare-brise

❗ REMARQUE Endommagement de l'objectif de la caméra lors du nettoyage

Si vous nettoyez vous-même l'objectif de la caméra ou si vous pulvérisez un produit de nettoyage pour vitres sur l'objectif de la caméra, vous risquez d'endommager l'objectif de la caméra.

- ▶ Lorsque vous nettoyez le champ de vision du système d'aide à la conduite, ne pulvérisez pas de produit de net-

toyage pour vitres sur l'objectif de la caméra.

- ▶ En cas d'encrassement de l'objectif de la caméra, adressez-vous à un atelier qualifié.

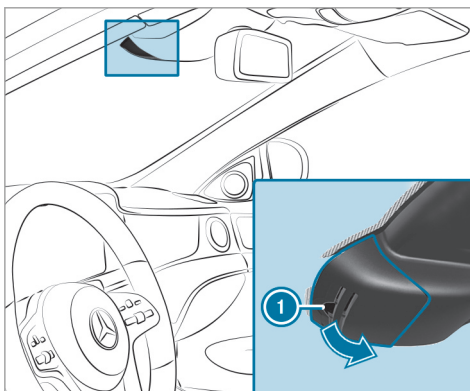

- ▶ Abaissez le cache de caméra en le saisissant par la cuvette de poignée (1).

- ▶ Nettoyez le pare-brise devant la caméra à l'aide d'un chiffon.

Caméra dans la calandre

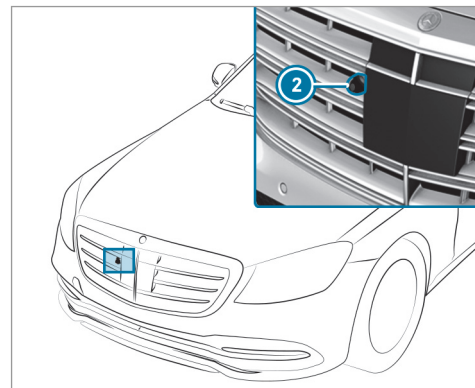

Nettoyez l'objectif de la caméra (2) à intervalles réguliers en actionnant le lave-glace.

- ▶ En cas d'encrassement plus important, nettoyez l'objectif de la caméra (2) à l'eau claire et avec un chiffon doux.

Remarques relatives à l'entretien des pièces du véhicule

⚠ ATTENTION Risque de coincement lors du nettoyage du pare-brise par la mise en marche des essuie-glaces

Si les essuie-glaces se mettent en marche lors du nettoyage du pare-brise ou des balais d'essuie-glace, vous risquez d'être coincé.

- ▶ Veillez à toujours arrêter les essuie-glaces et à couper le contact avant de

nettoyer le pare-brise ou les balais d'essuie-glace.

⚠ ATTENTION Risque de brûlure dû aux tubes et enjoliveurs de sorties d'échappement

Les tubes et les enjoliveurs de sorties d'échappement peuvent être brûlants. Vous risquez de vous brûler au contact de ces pièces.

- ▶ Soyez toujours particulièrement prudent lorsque vous vous trouvez à proxi-

mité des tubes et des enjoliveurs de sorties d'échappement.

- ▶ Laissez refroidir ces pièces avant de les toucher.

Tenez compte des remarques suivantes:

Remarques relatives au nettoyage et à l'entretien		Recommandations pour éviter tout endommagement du véhicule
Roues/jantes	Utilisez de l'eau et du produit de nettoyage pour jantes exempt d'acide.	<ul style="list-style-type: none"> N'utilisez pas de produit de nettoyage acide pour jantes pour enlever la poussière des garnitures de frein. Sinon, les vis de roue et les composants de frein risquent d'être endommagés. Pour éviter toute corrosion au niveau des disques et garnitures de frein après le nettoyage, roulez d'abord pendant quelques minutes et arrêtez ensuite le véhicule. Les disques et garnitures de frein s'échauffent et sèchent.
Vitres	Nettoyez les vitres à l'intérieur et à l'extérieur à l'aide d'un chiffon humide et d'un produit de nettoyage recommandé par Mercedes-Benz.	N'utilisez pas de chiffons secs, de produits abrasifs ou de produits de nettoyage contenant des solvants pour nettoyer la face intérieure.
Balais d'essuie-glace	Nettoyez les balais d'essuie-glace écartés à l'aide d'un chiffon humide.	Ne nettoyez pas les balais d'essuie-glace trop souvent.
Eclairage extérieur	Nettoyez les diffuseurs avec une éponge humide et un produit de nettoyage doux (shampooing auto, par exemple).	Utilisez uniquement des produits de nettoyage et des chiffons appropriés pour les diffuseurs en plastique.
Capteurs	Nettoyez les capteurs dans les pare-chocs avant et arrière et dans la calandre avec un chiffon doux et du shampooing auto.	Respectez une distance minimale de 11,8 in (30 cm) lors de l'utilisation d'un nettoyeur haute pression.

	Remarques relatives au nettoyage et à l'entretien	Recommandations pour éviter tout endommagement du véhicule
Caméra de recul et caméras panoramiques	<ul style="list-style-type: none"> • Ouvrez le cache de la caméra par l'intermédiaire du système multimédia (→ page 257). • Nettoyez l'objectif de la caméra à l'eau claire et avec un chiffon doux. 	N'utilisez pas de nettoyeur haute pression.
 Tubes de sortie d'échappement	Nettoyez à l'aide d'un produit de nettoyage recommandé par Mercedes-Benz, notamment en hiver et après chaque lavage du véhicule.	N'utilisez pas de produit de nettoyage acide.

Remarques relatives à l'entretien de l'intérieur du véhicule

⚠ ATTENTION Risque de blessure en cas de détachement de pièces en plastique suite à l'utilisation de produits d'entretien contenant des solvants

Les surfaces du poste de conduite peuvent devenir poreuses si vous utilisez des produits d'entretien et de nettoyage contenant des solvants.

Si les airbags se déclenchent alors, des pièces en plastique peuvent se détacher.

► N'utilisez pas de produits d'entretien et de nettoyage contenant des solvants pour nettoyer le poste de conduite.

⚠ ATTENTION Danger de blessure ou de mort en cas de ceintures de sécurité décolorées

Si les ceintures de sécurité sont décolorées ou ont pris une autre teinte, leur résistance peut être considérablement réduite.

Les ceintures de sécurité peuvent alors se déchirer ou défailir, par exemple en cas d'accident.

► Ne décoloriez ni n'appliquez jamais de teinte sur les ceintures de sécurité.

Tenez compte des remarques suivantes:

	Remarques relatives au nettoyage et à l'entretien	Recommandations pour éviter tout endommagement du véhicule
Ceintures de sécurité	Nettoyez avec de l'eau tiède et savonneuse.	<ul style="list-style-type: none"> • N'utilisez pas de produits de nettoyage chimiques. • Ne séchez pas les ceintures de sécurité en les chauffant à une température supérieure à 176 °F (80 °C) ou en les exposant directement au rayonnement solaire.
Ecran	Nettoyez avec précaution la surface à l'aide d'un chiffon en microfibre et de produits d'entretien pour écran TFT/LCD.	<ul style="list-style-type: none"> • Désactivez l'écran et laissez-le refroidir. • N'utilisez aucun autre produit.
Garnitures en plastique	<ul style="list-style-type: none"> • Nettoyez à l'aide d'un chiffon en microfibre humide. • En cas de fort encrassement: utilisez un produit d'entretien recommandé par Mercedes-Benz. 	<ul style="list-style-type: none"> • N'apposez pas d'autocollants, de films adhésifs ou autres matériaux similaires. • Evitez tout contact avec des produits cosmétiques, des insecticides ou des crèmes solaires.
Boiseries/inserts décoratifs	<ul style="list-style-type: none"> • Nettoyez à l'aide d'un chiffon en microfibre. • Finition laque noire: nettoyez avec un chiffon humide et une eau savonneuse. • En cas de fort encrassement: utilisez un produit d'entretien recommandé par Mercedes-Benz. 	N'utilisez pas de produits de nettoyage, polish ou cires contenant des solvants.
Ciel de pavillon	Nettoyez à l'aide d'une brosse ou d'un shampoing sec.	

	Remarques relatives au nettoyage et à l'entretien	Recommandations pour éviter tout endommagement du véhicule
Moquette	Utilisez un produit de nettoyage pour les moquettes et revêtements textiles recommandé par Mercedes-Benz.	
Garnitures de siège en cuir	<ul style="list-style-type: none"> Nettoyez à l'aide d'un chiffon humide et essuyez à l'aide d'un chiffon sec. Entretien du cuir: utilisez un produit d'entretien pour le cuir recommandé par Mercedes-Benz. 	Ne mouillez pas trop le cuir pour le nettoyer. N'utilisez pas de chiffon en microfibre.
Garnitures de siège DINAMICA	Nettoyez à l'aide d'un chiffon humide.	N'utilisez pas de chiffon en microfibre.
Garnitures de siège en similicuir	Nettoyez avec un chiffon humide et une eau savonneuse à 1 %.	N'utilisez pas de chiffon en microfibre.
Garnitures de siège en tissu	Nettoyez avec un chiffon en microfibre humide et une eau savonneuse à 1 %, et faites-les sécher.	
Rangement confort EASY-PACK pour le coffre	Nettoyez à l'aide d'un chiffon humide.	N'utilisez pas de diluants à base d'alcool, d'essence ou de produits de nettoyage abrasifs.

Cas d'urgence

Retrait du gilet de sécurité

Les gilets de sécurité se trouvent dans les bacs de rangement des portes avant.

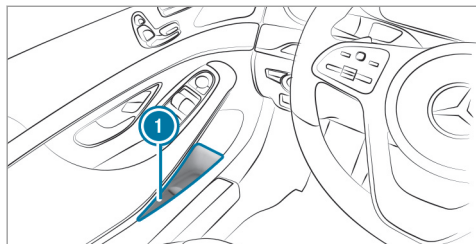

- ▶ Retirez la housse du gilet de sécurité du bac de rangement ①.
 - ▶ Ouvrez la housse du gilet de sécurité et retirez le gilet de sécurité.
- ① Des gilets de sécurité peuvent également être rangés dans les bacs de rangement des portes arrière.

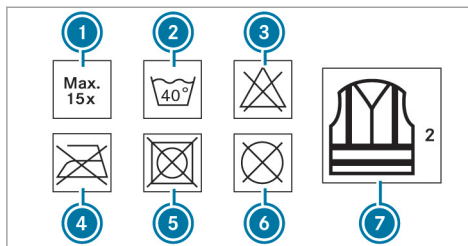

- ① Nombre maximal de lavages
- ② Température maximale de lavage
- ③ Ne pas blanchir
- ④ Ne pas repasser
- ⑤ Ne pas mettre au sèche-linge
- ⑥ Ne pas nettoyer à sec
- ⑦ Il s'agit d'un gilet classe 2

Les exigences prescrites par la norme légale en vigueur sont remplies uniquement dans les cas suivants:

- Le gilet de sécurité est de taille correcte.
- Le gilet de sécurité est porté complètement fermé.

Remplacez le gilet de sécurité dans les cas suivants:

- Les flancs réfléchissants sont endommagés ou présentent des traces de saleté indélébiles.
- Le nombre maximal de lavages autorisé est dépassé.
- Les propriétés fluorescentes faiblissent.

Crevaion

Consignes en cas de crevaion

⚠ ATTENTION Risque d'accident en cas de pneu dégonflé

Un pneu dégonflé dégrade fortement le comportement routier du véhicule et compromet sa manœuvrabilité ainsi que son comportement au freinage.

Pneus sans aptitude au roulage à plat :

- ▶ Ne roulez pas avec un pneu dégonflé.
- ▶ Remplacez immédiatement le pneu dégonflé par une roue de secours com-

pacte ou une roue de secours ou prenez contact avec un atelier qualifié.

Pneus avec aptitude au roulage à plat :

- ▶ Tenez compte des informations et des avertissements concernant les pneus MOExtended (pneus avec aptitude au roulage à plat).

En fonction de l'équipement du véhicule, vous disposez des possibilités suivantes en cas de crevaison:

- **Véhicules équipés de pneus MOExtended :** vous pouvez poursuivre votre route sur une distance limitée. Tenez compte pour cela des remarques relatives aux pneus MOExtended (pneus avec aptitude au roulage à plat) (→ page 453).
- **Véhicules équipés du kit anticrevaison TIREFIT :** vous pouvez réparer le pneu pour poursuivre votre route sur une distance limitée. Utilisez pour cela le kit anticrevaison TIREFIT (→ page 455).

- **Véhicules équipés de Mercedes me connect :** en cas de crevaison, vous pouvez lancer un appel de dépannage par l'intermédiaire de l'unité de commande au toit (→ page 377).
- **Tous les véhicules :** remplacez la roue (→ page 503).

Remarques relatives aux pneus MOExtended (pneus avec aptitude au roulage à plat)

⚠ ATTENTION Risque d'accident en cas de conduite en mode de secours (roulage à plat)

Une conduite en mode de secours (roulage à plat) peut nuire au comportement routier du véhicule (dans les virages, au freinage ou en cas de forte accélération, par exemple).

- ▶ Ne dépassez pas la vitesse maximale autorisée.
- ▶ Roulez et braquez sans à-coups, et évitez les obstacles (trottoirs, nids-de-poule, trajets en tout-terrain). Cela vaut

en particulier lorsque le véhicule est chargé.

▶ Dans les cas suivants, renoncez à la conduite en mode de secours (roulage à plat):

- En cas de claquements
- En cas de secousses du véhicule
- En cas de dégagement de fumée accompagné d'une odeur de caoutchouc
- En cas d'interventions incessantes de l'ESP®
- En cas de fissures sur les flancs du pneu

▶ Après un trajet en mode de secours (roulage à plat), faites contrôler les jantes par un atelier qualifié pour vérifier qu'elles peuvent encore être utilisées.

▶ Remplacez toujours le pneu défectueux.

Les pneus MOExtended (pneus avec aptitude au roulage à plat) vous permettent de poursuivre votre route même lorsqu'un ou plusieurs pneus sont entièrement dégonflés. Le pneu ne doit

cependant pas présenter de dommages nettement visibles.

Les pneus MOExtended sont reconnaissables à l'identification «MOExtended» portée sur leur flanc.

Véhicules équipés du système de contrôle de la pression des pneus : vous ne pouvez utiliser des pneus MOExtended que lorsque le système de contrôle de la pression des pneus est activé.

Si un message d'alerte de perte de pression apparaît sur l'écran multifonction:

- Contrôlez l'état du pneu.
- Tenez compte des remarques suivantes en cas de poursuite du trajet.

Distance pouvant être parcourue en mode de secours après une alerte de perte de pression

Etat de chargement	Distance pouvant être parcourue en mode de secours (roulage à plat)
Véhicule partiellement chargé	50 miles (80 km)
Véhicule complètement chargé	19 miles (30 km)

- La distance pouvant être parcourue en mode de secours (roulage à plat) peut varier en fonction du style de conduite.
- Vitesse maximale autorisée 50 mph (80 km/h).

Si, en cas de crevaison, il n'est pas possible de monter en post-équipement un pneu MOExtended, vous pouvez provisoirement utiliser un pneu standard.

Emplacement de rangement du kit anticrevaison TIREFIT

Le kit anticrevaison TIREFIT se trouve sous le plancher du coffre.

Véhicules Mercedes-AMG : tenez compte des remarques qui figurent dans la notice d'utilisation complémentaire. Sinon, vous risquez de ne pas être averti des dangers qui pourraient se présenter.

Véhicules hybrides rechargeables : tenez compte des remarques qui figurent dans la notice d'utilisation complémentaire. Sinon, vous risquez de ne pas être averti des dangers qui pourraient se présenter.

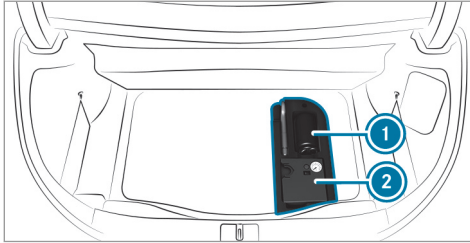

- ① Bidon de produit d'étanchéité
- ② Compresseur de gonflage

Utilisation du kit anticrevaion TIREFIT

Conditions requises

Préparez les accessoires suivants:

- Bidon de produit d'étanchéité
- Autocollant TIREFIT fourni
- Compresseur de gonflage
- Gants à usage unique

Le produit d'étanchéité de pneu TIREFIT vous permet d'étancher le pneu, en particulier sa

bande de roulement, si les perforations ne sont pas supérieures à 0,16 in (4 mm). Vous pouvez utiliser le TIREFIT jusqu'à une température extérieure de -4 °F (-20 °C).

⚠ ATTENTION Risque d'accident en cas d'utilisation de produit d'étanchéité de pneu

Dans les cas suivants, le produit d'étanchéité de pneu n'offre pas une aide suffisante en cas de crevaion car il ne permet pas d'étancher le pneu:

- En cas de coupures ou perforations du pneu dont les dimensions sont supérieures à celles citées précédemment.
 - En cas de dommages au niveau de la jante.
 - Si vous avez roulé avec des pneus très faiblement gonflés ou totalement dégonflés.
- ▶ Ne continuez pas de rouler.
 - ▶ Prenez contact avec un atelier qualifié.

⚠ ATTENTION Risqué de blessure et d'intoxication dû au produit d'étanchéité de pneu

Le produit d'étanchéité de pneu est dangereux pour la santé et provoque des irritations. Il ne doit pas entrer en contact avec la peau, les yeux ou les vêtements ni être ingéré. Evitez de respirer les vapeurs du produit. Conservez le produit d'étanchéité de pneu hors de portée des enfants.

En cas de contact avec du produit d'étanchéité de pneu, respectez les consignes suivantes:

- ▶ Si du produit d'étanchéité de pneu entre en contact avec la peau, rincez immédiatement à l'eau.
- ▶ Si du produit d'étanchéité de pneu entre en contact avec les yeux, rincez immédiatement et soigneusement à l'eau claire.
- ▶ En cas d'ingestion de produit d'étanchéité de pneu, rincez-vous immédiatement la bouche avec soin, puis buvez

beaucoup d'eau. Ne provoquez pas de vomissements et consultez immédiatement un médecin.

- ▶ Si du produit d'étanchéité de pneu a coulé sur vos vêtements, changez immédiatement de vêtements.
- ▶ En cas de réaction allergique, consultez immédiatement un médecin.

1 **REMARQUE** Surchauffe due à une durée de fonctionnement excessive du compresseur de gonflage

- ▶ Ne faites pas fonctionner le compresseur de gonflage plus de 8 minutes sans interruption.

Suivez les consignes de sécurité du fabricant qui figurent sur l'autocollant apposé sur le compresseur de gonflage.

Faites remplacer le bidon de produit d'étanchéité tous les 4 ans par un atelier qualifié.

- ▶ Ne retirez pas les corps étrangers qui ont pénétré dans le pneu.

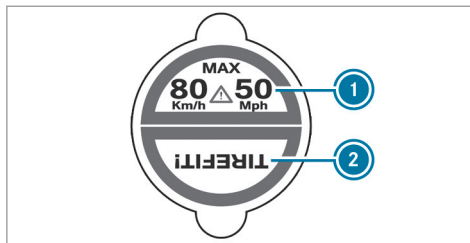

- ▶ Apposez la partie ① de l'autocollant TIREFIT sur le combiné d'instruments dans le champ de vision du conducteur.
- ▶ Apposez la partie ② de l'autocollant TIREFIT à proximité de la valve sur la roue du pneu défectueux.

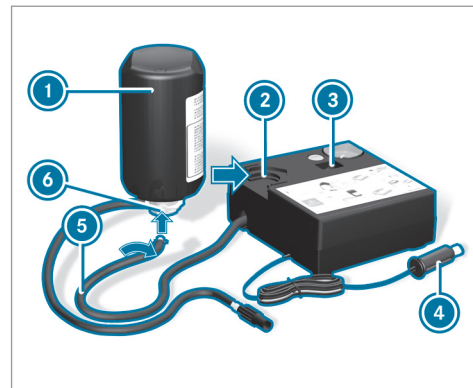

- ▶ Sortez la fiche ④ avec le câble et le flexible ⑤ du boîtier du compresseur de gonflage.
- ▶ Introduisez la fiche du flexible ⑤ dans la bride ⑥ du bidon de produit d'étanchéité ① jusqu'à ce que la fiche s'encliquette.
- ▶ Emboîtez le bidon de produit d'étanchéité ①, tête en bas, dans l'évidement ② du compresseur de gonflage.

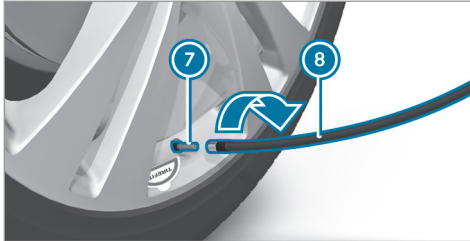

- ▶ Enlevez le capuchon de la valve 7 du pneu défectueux.
- ▶ Vissez le flexible de remplissage 8 sur la valve 7.
- ▶ Branchez la fiche 4 dans une prise 12 V de votre véhicule.
- ▶ Mettez le contact.
- ▶ Basculez le contacteur 3 du compresseur de gonflage.
Le compresseur de gonflage se met en marche. Le gonflage du pneu commence. Le produit d'étanchéité est d'abord injecté dans le pneu. La pression peut alors augmenter brièvement

jusqu'à 500 kPa (5 bars, 73 psi) environ.

N'arrêtez pas le compresseur de gonflage pendant cette phase.

- ▶ Laissez tourner le compresseur de gonflage pendant 8 minutes maximum. Une pression d'au moins 180 kPa (1,8 bar, 26 psi) doit alors être atteinte.

Si du produit d'étanchéité de pneu s'est échappé, nettoyez le plus rapidement possible les parties touchées. Utilisez de préférence de l'eau claire.

Si du produit d'étanchéité de pneu a coulé sur vos vêtements, faites-les nettoyer dès que possible avec du perchloréthylène.

Si une pression de 180 kPa (1,8 bar, 26 psi) n'est pas atteinte au bout de 8 minutes:

- ▶ Arrêtez le compresseur de gonflage.
- ▶ Dévissez le flexible de remplissage de la valve du pneu défectueux.

Tenez compte du fait que du produit d'étanchéité de pneu risque de s'échapper lors du dévissage du flexible de remplissage.

- ▶ Avancez ou reculez très lentement le véhicule d'environ 33 ft (10 m).
- ▶ Essayez de nouveau de gonfler le pneu. Une pression d'au moins 180 kPa (1,8 bar, 26 psi) doit être atteinte au bout de 8 minutes maximum.

⚠ ATTENTION Risque d'accident en cas de non-obtention de la pression de pneu indiquée

Si la pression de pneu indiquée n'est pas atteinte au bout d'un laps de temps déterminé, c'est que le pneu est trop fortement endommagé. Dans ce cas, le produit d'étanchéité de pneu n'est d'aucune aide.

Des pneus endommagés ainsi qu'une pression de pneu trop faible peuvent compromettre fortement le comportement au freinage et le comportement routier.

- ▶ Ne continuez pas de rouler.

- ▶ Prenez contact avec un atelier qualifié.

Si une pression de 180 kPa (1,8 bar, 26 psi) est atteinte au bout de 8 minutes:

⚠ ATTENTION Risque d'accident en cas de conduite avec des pneus étanchés

Un pneu étanché de manière provisoire avec du produit d'étanchéité de pneu dégrade fortement le comportement routier du véhicule et n'est pas adapté à des vitesses élevées.

- ▶ Adaptez votre style de conduite en conséquence et conduisez avec prudence.
- ▶ Tenez compte de la vitesse maximale autorisée pour les pneus étanchés avec du produit d'étanchéité de pneu.

Tenez compte de la vitesse maximale autorisée pour les pneus étanchés avec le produit d'étanchéité de pneu de 50 mph (80 km/h).

- ▶ Aposez la partie supérieure de l'autocollant TIREFIT sur le combiné d'instruments, dans le champ de vision du conducteur.

! **REMARQUE** Formation de taches dues à l'écoulement de produit d'étanchéité de pneu

Des gouttes de produit d'étanchéité de pneu peuvent s'échapper du flexible de remplissage après utilisation.

- ▶ Rangez le flexible de remplissage dans le sac en plastique qui contenait le kit anticrevaillon TIREFIT.



PROTECTION DE L'ENVIRONNEMENT

Pollution de l'environnement due à une élimination non conforme

Le produit d'étanchéité de pneu contient des substances polluantes.

- ▶ Faites éliminer le bidon de produit d'étanchéité usagé dans le respect des règles de protection de l'environnement, par exemple par un point de service Mercedes-Benz.

- ▶ Arrêtez le compresseur de gonflage.

- ▶ Dévissez le flexible de remplissage de la valve du pneu défectueux.

- ▶ Rangez le bidon de produit d'étanchéité, le compresseur de gonflage et le triangle de présignalisation.

▶ Démarrez immédiatement.

- ▶ Arrêtez le véhicule au bout de 10 minutes environ et contrôlez la pression du pneu avec le compresseur de gonflage. Une pression d'au moins 130 kPa (1,3 bar, 19 psi) doit être atteinte.

⚠ ATTENTION Risque d'accident en cas de non-obtention de la pression de pneu indiquée

Si la pression de pneu indiquée n'est pas atteinte après un court trajet, c'est que le pneu est trop fortement endommagé. Dans ce cas, le produit d'étanchéité de pneu n'est d'aucune aide.

Des pneus endommagés ainsi qu'une pression de pneu trop faible peuvent compromettre fortement le comportement au freinage et le comportement routier.

- ▶ Ne continuez pas de rouler.
- ▶ Prenez contact avec un atelier qualifié.

Si vous vous retrouvez dans le cas cité précédemment, contactez un point de service Mercedes-Benz. Vous pouvez aussi appeler le 1-800-FOR-MERCEdes (aux Etats-Unis) ou le 1-800-387-0100 (au Canada).

- ▶ Si la pression du pneu est encore de 130 kPa (1,3 bar, 19 psi) au moins, corrigez-la. Vous trouverez les valeurs correspondantes sur la plaque d'information sur les pneus et le chargement située sur le montant B côté conducteur ou dans le tableau de pression des pneus qui se trouve dans la trappe du réservoir.
- ▶ **Augmentation de la pression :** mettez le compresseur de gonflage en marche.

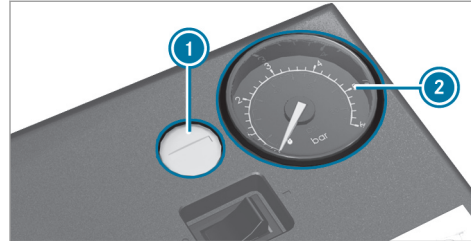

- ▶ **Diminution de la pression :** appuyez sur la touche de dégonflage ① qui se trouve à côté du manomètre ②.
- ▶ Lorsque la pression du pneu est correcte, dévissez le flexible de remplissage de la valve du pneu étanché.
- ▶ Révissez le capuchon sur la valve du pneu étanché.
- ▶ Retirez le bidon de produit d'étanchéité du compresseur de gonflage. Le flexible de remplissage reste fixé sur le bidon de produit d'étanchéité.
- ▶ Roulez jusqu'à l'atelier qualifié le plus proche et faites remplacer le pneu, le bidon de pro-

duit d'étanchéité et le flexible de remplissage.

Batterie du véhicule

Remarques relatives à la batterie 12 V

Véhicules hybrides rechargeables : tenez compte des remarques qui figurent dans la notice d'utilisation complémentaire. Sinon, vous risquez de ne pas être averti des dangers qui pourraient se présenter.

⚠ ATTENTION Risque d'accident en cas de travaux effectués de façon non conforme sur la batterie

Les travaux effectués de façon non conforme sur la batterie peuvent par exemple provoquer un court-circuit. Cela peut entraîner des limitations du fonctionnement de systèmes importants pour la sécurité, tels que le système d'éclairage, l'ABS (système antiblocage de roues) ou l'ESP® (régulation du comportement dynamique). La sécurité de fonctionne-

ment de votre véhicule risque d'être compromise.

Vous risquez de perdre le contrôle du véhicule dans les situations suivantes:

- lors des freinages
- en cas de mouvements de braquage brusques et/ou si vous roulez à une vitesse inadaptée

- ▶ En cas de court-circuit ou d'incident similaire, prenez immédiatement contact avec un atelier qualifié.
- ▶ Ne continuez pas de rouler.
- ▶ Confiez toujours les interventions sur la batterie à un atelier qualifié.

- Pour de plus amples informations sur l'ABS, voir (→ page 212).
- Pour de plus amples informations sur l'ESP®, voir (→ page 212).

Pour des raisons de sécurité, Mercedes-Benz vous recommande d'utiliser uniquement les batteries testées et agréées par ses soins pour

votre véhicule. Ces batteries garantissent une meilleure étanchéité afin que les occupants du véhicule ne soient pas brûlés par l'acide au cas où elles seraient endommagées lors d'un accident.

Tous les véhicules à l'exception des véhicules équipés d'une batterie lithium-ion

⚠ ATTENTION Risque d'explosion dû à la charge électrostatique

La charge électrostatique peut provoquer des étincelles et enflammer le mélange gazeux très explosif de la batterie.

- ▶ Pour éliminer toute charge électrostatique, touchez la carrosserie métallique avant de manipuler la batterie.

Ce mélange gazeux très explosif se forme lorsque vous chargez la batterie ou que vous utilisez l'aide au démarrage.

⚠ ATTENTION Risque de brûlure par acide en cas de contact avec l'électrolyte

L'électrolyte est corrosif.

- ▶ Evitez tout contact avec la peau, les yeux ou les vêtements.
- ▶ Ne vous penchez pas au-dessus de la batterie.
- ▶ N'inhalez pas les gaz qui se dégagent de la batterie.
- ▶ Eloignez les enfants de la batterie.
- ▶ Rincez immédiatement et soigneusement l'électrolyte à l'eau claire et consultez aussitôt un médecin.

Tous les véhicules

🔥 PROTECTION DE L'ENVIRONNEMENT Dégradation de l'environnement en cas d'élimination non conforme des batteries



Les batteries contiennent des substances polluantes. La loi interdit de les éliminer avec les ordures ménagères.



Éliminez les batteries dans le respect des règles de protection de l'environnement. Déposez les batteries usagées dans un atelier qualifié ou dans un point de récupération des batteries usagées.

Si vous devez débrancher la batterie 12 V, adressez-vous à un atelier qualifié.

Pour manipuler les batteries, suivez les consignes de sécurité et prenez les mesures de protection qui s'imposent.



Risque d'explosion



Il est interdit de fumer ou d'approcher un feu ou une flamme nue au cours de la manipulation de la batterie. Évitez la formation d'étincelles.



L'électrolyte est corrosif. Évitez tout contact avec la peau, les yeux ou les vêtements. Portez des vêtements de protection appropriés, en particulier des gants, un tablier et une protection faciale. Rincez immédiatement les projections d'électrolyte à l'eau claire. Si nécessaire, consultez un médecin.

Portez des lunettes de protection.



Eloignez les enfants.



Tenez compte de la notice d'utilisation.



Si vous n'utilisez pas le véhicule pendant une période prolongée:

- activez le mode repos ou

- raccordez la batterie à un chargeur recommandé par Mercedes-Benz ou
- adressez-vous à un atelier qualifié pour débrancher la batterie

Remarques relatives à l'aide au démarrage et à la charge de la batterie 12 V

Véhicules équipés d'une batterie lithium-ion

Pour la charge de la batterie et l'aide au démarrage, utilisez toujours le point d'aide au démarrage qui se trouve dans le compartiment moteur.

! REMARQUE Endommagement de la batterie dû à une surtension

Si vous utilisez un chargeur sans limitation de la tension de charge, la batterie ou l'électronique du véhicule risquent d'être endommagées.

▶ Utilisez uniquement un chargeur avec une tension de charge maximale de 14,4 V.

Tous les autres véhicules

Pour la charge de la batterie et l'aide au démarrage, utilisez toujours le point d'aide au démarrage qui se trouve dans le compartiment moteur.

! **REMARQUES** Endommagement de la batterie dû à une surtension

Si vous utilisez un chargeur sans limitation de la tension de charge, la batterie ou l'électronique du véhicule risquent d'être endommagées.

- ▶ Utilisez uniquement un chargeur avec une tension de charge maximale de 14,8 V.

! **ATTENTION** Risque d'explosion lié au dégagement d'hydrogène inflammable

Pendant le processus de charge, une batterie dégage de l'hydrogène. Si vous provoquez un court-circuit ou si des étincelles se forment, l'hydrogène risque de s'enflammer.

- ▶ Si la batterie est branchée, veillez à ce que la cosse de la borne positive n'en-

tre pas en contact avec des pièces du véhicule.

- ▶ Ne posez jamais d'objets métalliques ni d'outils sur la batterie.
- ▶ Lors du branchement et du débranchement de la batterie, respectez impérativement l'ordre indiqué pour les cosses.
- ▶ Si vous utilisez l'aide au démarrage, assurez-vous toujours de ne raccorder que les cosses de batterie de même polarité.
- ▶ En cas d'utilisation de l'aide au démarrage, respectez impérativement l'ordre indiqué pour le branchement et le débranchement des câbles de démarrage.
- ▶ Ne branchez et ne débranchez pas les cosses de batterie lorsque le moteur tourne.

! **ATTENTION** Risque d'explosion lors du processus de charge et en cas d'utilisation de l'aide au démarrage

Pendant le processus de charge ou lorsque vous utilisez l'aide au démarrage, un mélange gazeux explosif peut s'échapper de la batterie.

- ▶ Evitez impérativement d'approcher un feu ou une flamme nue, de provoquer des étincelles ou de fumer.
- ▶ Veillez à ce que l'aération soit suffisante pendant le processus de charge ou lorsque vous utilisez l'aide au démarrage.
- ▶ Ne vous penchez pas au-dessus d'une batterie.

Lorsque la température extérieure est basse et que les voyants de contrôle et d'alerte qui se trouvent sur le combiné d'instruments ne s'allument pas, la batterie déchargée est très probablement gelée.

⚠ ATTENTION Risque d'explosion lorsque la batterie est gelée

Une batterie déchargée peut geler dès que la température avoisine le point de congélation. Lorsque vous utilisez l'aide au démarrage ou que vous chargez la batterie, du gaz peut s'échapper de la batterie.

- ▶ Laissez toujours une batterie gelée d'abord dégeler avant de la charger ou d'utiliser l'aide au démarrage.

La durée de vie d'une batterie dégelée peut être raccourcie de manière drastique.

Il est recommandé de faire contrôler une batterie dégelée par un atelier qualifié.

Tous les véhicules

Véhicules hybrides rechargeables : tenez compte des remarques qui figurent dans la notice d'utilisation complémentaire. Sinon, vous risquez de ne pas être averti des dangers qui pourraient se présenter.

⚠ REMARQUES Dommages dus à des tentatives de démarrage du moteur répétées ou prolongées

Si vous essayez de démarrer le moteur à plusieurs reprises ou pendant trop longtemps, le catalyseur risque d'être endommagé par du carburant non brûlé.

- ▶ Évitez les tentatives de démarrage du moteur répétées et prolongées.

En cas d'utilisation de l'aide au démarrage ou en cas de charge de la batterie, tenez compte des points suivants:

- Utilisez uniquement des câbles de démarrage/de charge non endommagés de section suffisante et munis de pinces isolées.
- Les parties non isolées des pinces ne doivent pas entrer en contact avec d'autres pièces métalliques tant que les câbles de démarrage/de charge sont branchés sur la batterie ou sur le point d'aide au démarrage.
- Les câbles de démarrage/de charge ne doivent entrer en contact avec aucune pièce

pouvant se mettre en mouvement lorsque le moteur tourne.

- Veillez toujours à ce que ni vous ni la batterie ne soyez chargés en électricité statique.
- Évitez impérativement d'approcher un feu ou une flamme nue.
- Ne vous penchez pas au-dessus d'une batterie.

Lorsque vous chargez la batterie, tenez également compte des points suivants:

- Utilisez uniquement des chargeurs testés et agréés pour Mercedes-Benz.
- Lisez la notice d'utilisation du chargeur avant de charger la batterie.

En cas d'utilisation de l'aide au démarrage, tenez également compte des points suivants:

- Utilisez l'aide au démarrage uniquement si la batterie de dépannage a une tension nominale de 12 V.
- Les véhicules ne doivent pas se toucher.

- **Moteur à essence** : utilisez l'aide au démarrage uniquement lorsque le moteur et le système d'échappement sont froids.

Aide au démarrage et charge de la batterie 12 V

Conditions requises

- Le frein de stationnement électrique du véhicule est serré.
- La boîte de vitesses se trouve en position **P**.
- Le contact est coupé et tous les consommateurs électriques sont arrêtés.
- Le capot moteur est ouvert.

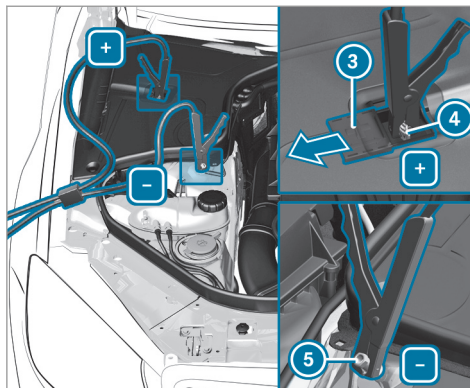

- ▶ Poussez le cache ③ qui se trouve sur la borne positive ④ du point d'aide au démarrage dans le sens de la flèche.
- ▶ Reliez la borne positive ④ de votre véhicule au pôle positif de l'autre batterie avec le câble de démarrage/de charge. Commencez par la borne positive ④ de votre véhicule.

▶ **En cas d'aide au démarrage** : laissez tourner le moteur du véhicule de dépannage au régime de ralenti.

▶ Reliez le pôle négatif de l'autre batterie au point de masse ⑤ de votre véhicule avec le câble de démarrage/de charge. Commencez par l'autre batterie.

▶ **En cas d'aide au démarrage** : démarrez le moteur de votre véhicule.

▶ **En cas de charge** : initiez le processus de charge.

▶ **En cas d'aide au démarrage** : laissez tourner les moteurs pendant quelques minutes.

▶ **En cas d'aide au démarrage** : avant de débrancher les câbles de démarrage, mettez l'un des consommateurs électriques de votre véhicule en marche (chauffage de lunette arrière ou éclairage, par exemple).

Lorsque le processus d'aide au démarrage ou le processus de charge est terminé :

▶ Débranchez d'abord le câble de démarrage/de charge qui relie le point de masse ⑤ et le pôle négatif de l'autre batte-

rie, puis celui qui relie la borne positive ④ et le pôle positif de l'autre batterie. Commencez dans les 2 cas par les contacts de votre véhicule.

- ▶ Fermez le cache ③ de la borne positive ④ après le retrait du câble de démarrage/de charge.

Pour de plus amples informations, adressez-vous à un atelier qualifié.

Remplacement de la batterie 12 V

- ▶ Tenez compte des remarques relatives à la batterie 12 V (→ page 459).

Mercedes-Benz vous recommande de faire remplacer la batterie 12 V par un atelier qualifié, par exemple par un point de service Mercedes-Benz.

Si vous souhaitez toutefois remplacer vous-même la batterie, tenez compte des remarques suivantes:

- Remplacez toujours une batterie défectueuse par une batterie qui répond aux exigences spécifiques du véhicule.

Le véhicule est équipé d'une batterie dotée de la technologie AGM (Absorbent Glass Mat) ou d'une batterie lithium-ion. La fonctionnalité du véhicule n'est pleinement garantie qu'avec une batterie AGM ou une batterie lithium-ion. Pour des raisons de sécurité, Mercedes-Benz vous recommande d'utiliser uniquement les batteries testées et agréées par ses soins pour votre véhicule.

- Reprenez les pièces rapportées, telles que le flexible de purge, l'équerre de fixation ou les caches de bornes de la batterie à remplacer.
- Veillez à ce que le flexible de purge soit toujours attaché à l'ouverture d'origine sur le côté de la batterie.
Montez les bouchons disponibles ou fournis. Sinon des gaz ou de l'électrolyte risquent de s'échapper.
- Veillez à ce que les pièces rapportées soient reposées à l'identique.

Démarrage du moteur par remorquage du véhicule et remorquage

Méthodes de remorquage autorisées

Véhicules hybrides rechargeables : tenez compte des remarques qui figurent dans la notice d'utilisation complémentaire. Sinon, vous risquez de ne pas être averti des dangers qui pourraient se présenter.

En cas de panne, Mercedes-Benz vous recommande de faire transporter votre véhicule plutôt que de le remorquer.

Pour le remorquage avec les 2 essieux au sol, utilisez un câble de remorquage ou une barre de remorquage. N'utilisez pas de dispositif de remorquage (→ page 278).

! REMARQUES Dommages sur le véhicule dus à un remorquage effectué de manière inappropriée

- ▶ Tenez compte des remarques et des instructions relatives au remorquage.

Remorquage avec un essieu soulevé : le remorquage doit être confié à une entreprise de remorquage.

Méthodes de remorquage autorisées

Équipement du véhicule/méthodes de remorquage	 2 essieux au sol	 Essieu avant soulevé	 Essieu arrière soulevé
Véhicules équipés d'une boîte automatique	Oui, sur une distance maximale de 31 miles (50 km) et à une vitesse maximale de 31 mph (50 km/h)	Non	Oui, si le volant est fixé en position médiane par un dispositif de blocage pour volant
Véhicules équipés de la transmission intégrale 4MATIC	Oui, sur une distance maximale de 31 miles (50 km) et à une vitesse maximale de 31 mph (50 km/h)	Non	Non

Remorquage du véhicule avec les 2 essieux au sol

▶ Tenez compte des remarques relatives aux méthodes de remorquage autorisées (→ page 465).

▶ Assurez-vous que la batterie est branchée et chargée.

Lorsque la batterie est déchargée, vous ne pouvez pas effectuer les opérations suivantes:

- Vous ne pouvez pas démarrer le moteur.
- Vous ne pouvez pas serrer ni desserrer le frein de stationnement électrique.

- Vous ne pouvez pas mettre la boîte automatique sur **N** ou **P**.

i Si la boîte automatique ne peut pas être mise en position **N** ou si aucune information ne s'affiche sur l'écran multifonction du combiné d'instruments, faites transporter le véhicule (→ page 468). Pour le transport du véhicule, un véhicule de dépannage avec dispositif de levage est nécessaire.

! **REMARQUE** Dommages dus à un remorquage effectué à une vitesse trop élevée ou sur une distance trop importante

Si le remorquage est effectué à une vitesse trop élevée ou sur une distance trop importante, la chaîne cinématique risque d'être endommagée.

- ▶ La vitesse de remorquage ne doit pas dépasser 30 mph (50 km/h).
- ▶ La distance de remorquage ne doit pas dépasser 30 miles (50 km).

! **ATTENTION** Risque d'accident dû au remorquage d'un véhicule dont le poids est trop élevé

Si le poids du véhicule devant être remorqué ou démarré par remorquage est supérieur à la MTAC de votre véhicule, les problèmes suivants peuvent survenir:

- L'anneau de remorquage peut se rompre.
 - L'attelage peut tanguer et se renverser.
- ▶ Si un véhicule doit être remorqué ou démarré par remorquage, son poids ne doit pas dépasser la MTAC de votre propre véhicule.

Si un véhicule doit être remorqué ou démarré par remorquage, son poids ne doit pas dépasser la MTAC du véhicule tracteur.

- ▶ Vous trouverez des indications relatives à la MTAC sur la plaque signalétique du véhicule concerné (→ page 511).
- ▶ N'ouvrez pas la porte conducteur ni la porte passager. Sinon, la boîte automatique passe automatiquement sur **P**.

- ▶ Posez l'anneau de remorquage (→ page 470).
- ▶ Fixez le dispositif de remorquage.

! **REMARQUES** Dommages dus à une fixation incorrecte

- ▶ Fixez le câble de remorquage ou la barre de remorquage uniquement aux anneaux de remorquage.

- ▶ Désactivez le verrouillage automatique (→ page 78).
- ▶ N'activez pas la fonction HOLD.
- ▶ Désactivez le freinage d'urgence assisté actif (→ page 222).
- ▶ Mettez la boîte automatique sur **N**.
- ▶ Desserrez le frein de stationnement électrique.

⚠ ATTENTION Risque d'accident dû à une limitation des fonctions importantes pour la sécurité lors du remorquage

Les fonctions importantes pour la sécurité sont limitées ou ne sont plus disponibles dans les situations suivantes:

- Le contact n'est pas mis.
- Le système de freinage ou la direction assistée sont en panne.
- Le système d'alimentation en énergie ou le réseau de bord sont en panne.

Si votre véhicule est alors remorqué, vous devez éventuellement fournir un effort beaucoup plus important pour diriger et freiner le véhicule.

- ▶ Utilisez une barre de remorquage.
- ▶ Avant le remorquage, assurez-vous que la direction n'est pas bloquée.

! **REMARQUES** Dommages dus à des forces de traction trop élevées

Un démarrage par à-coups risque d'endommager les véhicules en raison des forces de traction trop élevées.

- ▶ Démarrez lentement et sans à-coups.

Chargement du véhicule en vue de son transport

- ▶ Tenez compte des remarques concernant le remorquage (→ page 466).
- ▶ Pour charger le véhicule, fixez le dispositif de remorquage à l'anneau de remorquage.
- ▶ Mettez la boîte automatique sur **N**.

i En cas de défaut de la partie électrique, il se peut que la boîte automatique soit bloquée en position **P**. Pour pouvoir mettre la boîte de vitesses sur **N**, alimentez le réseau de bord en tension (→ page 464).

- ▶ Chargez le véhicule.
- ▶ Mettez la boîte automatique sur **P**.

- ▶ Immobilisez le véhicule en serrant le frein de stationnement électrique pour l'empêcher de se mettre à rouler.
- ▶ Arrimez le véhicule uniquement par les roues.

Véhicules équipés de l'ADS PLUS (système d'amortissement adaptatif PLUS)

⚠ ATTENTION Risque d'accident pendant le transport de véhicules équipés du système d'amortissement adaptatif PLUS

Les forces d'amortissement plus faibles du véhicule à transporter peuvent faire osciller l'attelage.

Lors du transport des véhicules équipés du système d'amortissement adaptatif PLUS, l'attelage peut par conséquent se mettre à déraper. Vous risqueriez alors de perdre le contrôle du véhicule.

- ▶ Lors du transport, assurez-vous que
 - le véhicule est chargé correctement

- le véhicule est arrimé au niveau des 4 roues avec des sangles d'arrimage appropriées
- la vitesse maximale autorisée de 35 mph (60 km/h) en cas de transport n'est pas dépassée

! REMARQUE Endommagement du véhicule dû à un mauvais arrimage

- ▶ Après avoir chargé le véhicule, vous devez l'arrimer au niveau des 4 roues. Sinon, vous pourriez endommager le véhicule.
- ▶ Respectez une distance minimale de 4 in (10 cm) vers le haut et de 8 in (20 cm) vers le bas par rapport à la plateforme de transport.

Le niveau de transport n'est pas disponible sur les véhicules suivants:

- Véhicules Mercedes-AMG
- Véhicules équipés de MAGIC BODY CONTROL

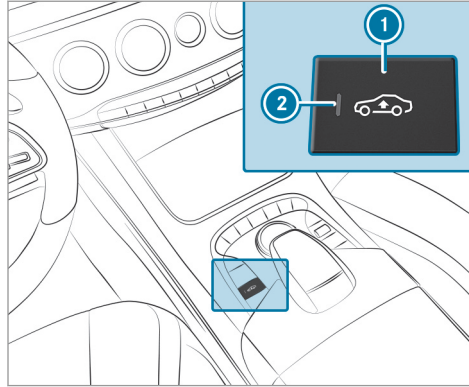

i Selon le modèle, la touche ① se trouve sur le panneau de commande situé entre le volant et la porte conducteur.

▶ **Activation du niveau de transport :** appuyez sur la touche ①. Le voyant ② s'allume.

Le véhicule est relevé de 1,2 in (30 mm) par rapport au niveau normal.

- ▶ Appuyez de nouveau sur la touche ① et maintenez-la appuyée pendant 5 secondes minimum. Le véhicule est relevé du niveau surélevé jusqu'au niveau de transport. Le niveau de transport est atteint lorsque le voyant ② clignote et que le message **Rouler à 35 km/h max.** apparaît sur l'écran multifonction.

Le véhicule est de nouveau abaissé dans les situations suivantes:

- Vous roulez à plus de 22 mph (35 km/h).
- Vous sélectionnez un programme de conduite par l'intermédiaire du contacteur DYNAMIC SELECT.

Le véhicule se règle ensuite à la hauteur du dernier programme de conduite activé.

- ▶ Après avoir chargé le véhicule, arrimez-le au niveau des 4 roues.

► **Désactivation du niveau de transport :** démarrez le moteur lorsque le véhicule est à l'arrêt.

Lorsque le niveau de transport est activé, le voyant ❷ clignote.

► Appuyez sur la touche ❶ et maintenez-la appuyée pendant 5 secondes minimum. Le véhicule se règle à la hauteur du dernier programme de conduite activé. Le voyant ❷ s'éteint.

► Descendez le véhicule de l'utilitaire léger en le faisant rouler.

Véhicules équipés de la transmission intégrale 4MATIC

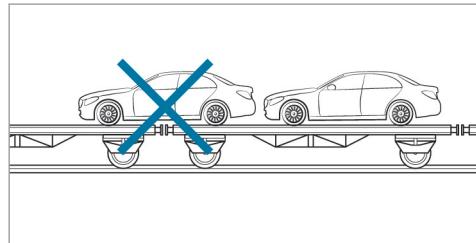

► Veillez à ce que l'essieu avant et l'essieu arrière soient immobilisés sur le même véhicule de transport.

! **REMARQUES** Endommagement de la chaîne cinématique dû à un positionnement incorrect

► Ne positionnez pas le véhicule sur un accouplement du véhicule de transport.

Emplacement de rangement de l'anneau de remorquage

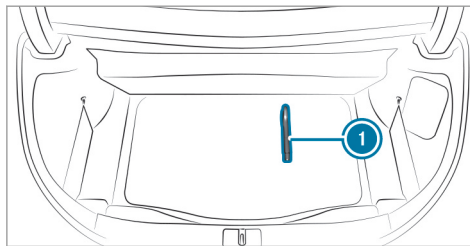

L'anneau de remorquage ❶ se trouve sous le plancher du coffre avec l'outillage de bord.

Pose de l'anneau de remorquage

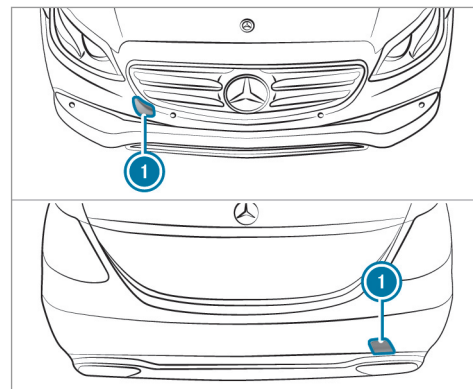

► Appuyez sur le cache ❶ au niveau du repère et enlevez-le.

▶ Vissez l'anneau de remorquage jusqu'en butée en le tournant vers la droite et serrez-le à fond.

ⓘ Lors de la dépose de l'anneau de remorquage, veillez à ce que le cache ⓘ s'encliquette dans le pare-chocs lorsque vous le mettez en place.

! **REMARQUES** Dommages dus à une utilisation inadaptée de l'anneau de remorquage

Si, lors d'une opération de dépannage, l'anneau de remorquage est utilisé pour dégager le véhicule, ce dernier risque d'être endommagé.

▶ Utilisez l'anneau de remorquage uniquement pour le remorquage ou le démarrage du moteur par remorquage du véhicule.

Démarrage du moteur par remorquage du véhicule (démarrage de secours du moteur)

! **REMARQUES** Endommagement de la boîte automatique dû au démarrage du moteur par remorquage

Dans le cas des véhicules équipés d'une boîte automatique, le démarrage du moteur par remorquage peut endommager la boîte automatique.

▶ Les véhicules équipés d'une boîte automatique ne doivent pas être démarrés par remorquage.

▶ Les véhicules équipés d'une boîte automatique ne doivent pas être démarrés par remorquage.

Fusibles électriques

Remarques relatives aux fusibles électriques

! **ATTENTION** Risque d'accident et de blessure en cas de câbles surchargés

Si vous manipulez ou pontez un fusible défectueux ou que vous le remplacez par un fusible d'un calibre plus grand, les câbles électriques risquent d'être surchargés.

Cela peut provoquer un incendie.

▶ Remplacez toujours les fusibles défectueux par des fusibles neufs spécifiques de même calibre.

! **REMARQUE** Dommages dus à des fusibles incorrects

L'utilisation de fusibles incorrects peut endommager les composants et systèmes électriques.

▶ Utilisez uniquement des fusibles agréés par Mercedes-Benz et du calibre prescrit.

Les fusibles qui ont fondu doivent être remplacés par des fusibles équivalents (même couleur et même calibre). Reportez-vous au plan d'affectation des fusibles pour connaître leur calibre. Le plan d'affectation des fusibles se trouve dans le porte-documents du véhicule.

1 REMARQUE Dommages ou dysfonctionnements dus à l'humidité

L'humidité peut entraîner des dysfonctionnements ou des dommages au niveau de l'installation électrique.

- ▶ Assurez-vous qu'aucune humidité ne pénètre dans la boîte à fusibles lorsqu'elle est ouverte.
- ▶ Assurez-vous que le joint du couvercle est positionné correctement sur la boîte à fusibles lorsque vous la fermez.

Si le fusible neuf fond également, faites rechercher et éliminer la cause du problème par un atelier qualifié.

Avant le remplacement des fusibles, assurez-vous que les conditions suivantes sont remplies:

- Le véhicule est immobilisé.
- Tous les consommateurs électriques sont arrêtés.
- Le contact n'est pas mis.

Les fusibles électriques sont répartis dans les boîtes à fusibles suivantes:

- Boîte à fusibles dans le compartiment moteur côté conducteur (→ page 472)
- Boîte à fusibles à l'extrémité du poste de conduite côté conducteur (→ page 473)
- Boîte à fusibles au niveau du plancher côté passager (→ page 474)
- Boîte à fusibles à droite dans le coffre, vu dans le sens de la marche (→ page 474)

Ouverture et fermeture de la boîte à fusibles située dans le compartiment moteur

Conditions requises

- Tenez compte des remarques relatives aux fusibles électriques (→ page 471).

- Préparez les accessoires suivants:
 - Chiffon sec
 - Tournevis

Ouverture

⚠ ATTENTION Risque de blessure en cas d'utilisation des essuie-glaces alors que le capot moteur est ouvert

Si les essuie-glaces se mettent en marche alors que le capot moteur est ouvert, vous risquez d'être coincé par la tringlerie des essuie-glaces.

- ▶ Veillez à toujours arrêter les essuie-glaces et couper le contact avant d'ouvrir le capot moteur.

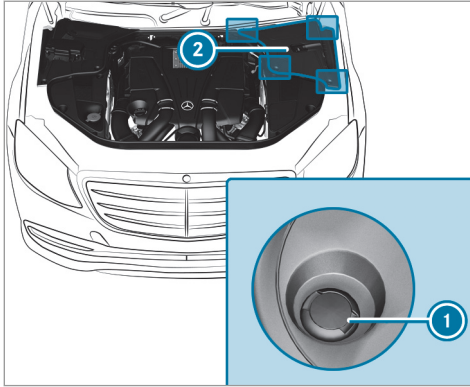

- ▶ Détachez les agrafes de retenue ①.
Enlevez le cache ② par le haut.

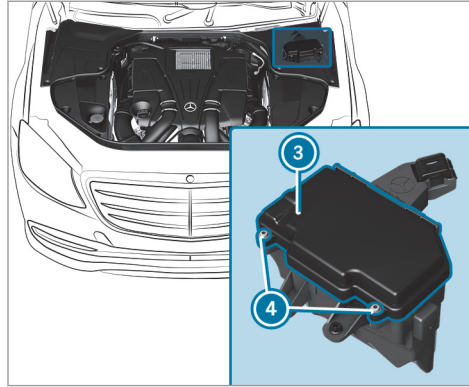

- ▶ Le cas échéant, éliminez les traces d'humidité sur la boîte à fusibles avec un chiffon sec.
- ▶ Dévissez les vis ④ et retirez le couvercle ③ de la boîte à fusibles par le haut.

Fermeture

- ▶ Contrôlez que le joint est positionné correctement sur le couvercle ③.

- ▶ Introduisez le couvercle ③ dans la fixation, à l'arrière de la boîte à fusibles.
- ▶ Abaissez le couvercle ③ de la boîte à fusibles et serrez les vis ④.
- ▶ Mettez le cache ② en place des deux côtés et encliquez les agrafes de retenue ①.
- ▶ Fermez le capot moteur.

Ouverture et fermeture de la boîte à fusibles située à l'extrémité du poste de conduite

Conditions requises

- Tenez compte des remarques relatives aux fusibles électriques (→ page 471).

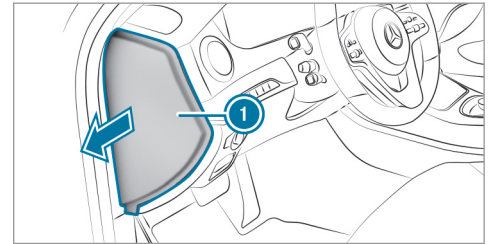

- ▶ Rabattez le cache ① dans le sens de la flèche et retirez-le.

Ouverture et fermeture de la boîte à fusibles située au niveau du plancher côté passager

Conditions requises

- Tenez compte des remarques relatives aux fusibles électriques (→ page 471).

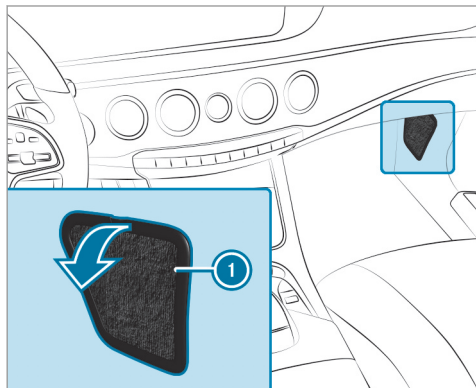

- ▶ Rabattez le cache ① dans le sens de la flèche et retirez-le.

Ouverture et fermeture de la boîte à fusibles située dans le coffre

Conditions requises

- Tenez compte des remarques relatives aux fusibles électriques (→ page 471).

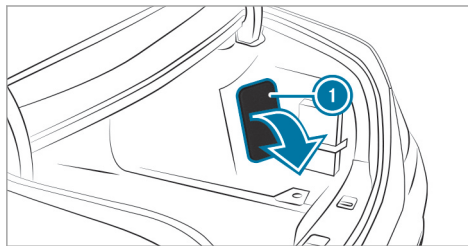

- ▶ Rabattez le cache ① vers le bas (flèche).

Remarques relatives au niveau de bruit ou au comportement anormal du véhicule

Pendant la marche, prêtez attention aux vibrations, aux bruits et à un comportement anormal du véhicule, par exemple lorsque ce dernier tire d'un côté. Cela peut signifier que les jantes ou les pneus sont endommagés. En cas de doute concernant l'état d'un pneu, réduisez la vitesse du véhicule. Arrêtez-vous dès que possible et contrôlez l'état des jantes et des pneus. Des dommages cachés au niveau des pneus peuvent également être à l'origine de ce comportement routier anormal. Si aucun dommage n'est visible, faites contrôler les jantes et les pneus par un atelier qualifié.

Remarques relatives au contrôle régulier des jantes et des pneus

▲ ATTENTION Risque d'accident dû à des pneus endommagés

Des dommages au niveau des pneus peuvent entraîner une perte de pression.

Vous risqueriez alors de perdre le contrôle du véhicule.

▶ Contrôlez régulièrement l'état des pneus et remplacez immédiatement tout pneu endommagé.

▲ ATTENTION Risque d'aquaplanage dû à des sculptures de pneu trop peu profondes

Lorsque la profondeur des sculptures est insuffisante, l'adhérence du pneu diminue. Les sculptures de pneu ne peuvent plus évacuer l'eau.

Cela entraîne un risque accru d'aquaplanage sur chaussée mouillée, en particulier si vous roulez à une vitesse inadaptée.

Si la pression de pneu est trop élevée ou trop basse, il peut arriver que la bande de roulement de pneu ne s'use pas uniformément.

▶ Contrôlez régulièrement sur tous les pneus la profondeur des sculptures ainsi que l'état de la bande de roulement sur toute la largeur du pneu.

Profondeur minimale des sculptures:

- Pneus été: $\frac{1}{8}$ in (3 mm)
- Pneus M+S: $\frac{1}{4}$ in (4 mm)

▶ Pour des raisons de sécurité, faites remplacer les pneus avant que la profondeur minimale des sculptures prescrite ne soit atteinte.

Effectuez régulièrement les contrôles suivants sur toutes les roues, au minimum 1 fois par mois ou selon les besoins (avant un long trajet ou un trajet en tout-terrain, par exemple):

- Contrôle de la pression de pneu (→ page 477)
- Contrôle visuel de l'état des jantes et des pneus
- Contrôle des capuchons de valve

Les valves doivent être protégées de l'humidité et de la saleté par les capuchons spécialement agréés par Mercedes-Benz pour votre véhicule.

- Contrôle visuel de la profondeur des sculptures et de la bande de roulement sur toute la largeur du pneu

La profondeur minimale des sculptures est de $\frac{1}{8}$ in (3 mm) pour les pneus été et de $\frac{1}{16}$ in (4 mm) pour les pneus hiver.

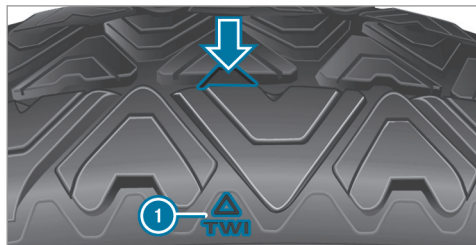

Six repères ① indiquent les emplacements auxquels les indicateurs d'usure (flèche), qui se présentent sous la forme de barrettes, sont intégrés dans les sculptures du pneu. Ils sont visibles dès que la profondeur des sculptures atteint environ $\frac{1}{16}$ in (1,6 mm).

Remarques relatives aux chaînes à neige

⚠ ATTENTION Risque d'accident en cas de montage incorrect des chaînes à neige

Si vous montez des chaînes à neige sur les roues avant, celles-ci peuvent frotter contre la carrosserie ou contre des éléments du train de roulement.

Le véhicule ou les pneus peuvent alors être endommagés.

- ▶ Ne montez jamais de chaînes à neige sur les roues avant.
- ▶ Montez toujours les chaînes à neige par paire sur les roues arrière.

! REMARQUE Endommagement des enjoliveurs de roue par les chaînes à neige montées

Si vous montez des chaînes à neige sur les jantes acier, vous risquez d'endommager les enjoliveurs de roue.

- ▶ Enlevez les enjoliveurs de roue des jantes acier avant de monter des chaînes à neige.

- Les chaînes à neige sont uniquement autorisées sur certaines combinaisons jantes/pneus. Pour de plus amples informations, adressez-vous à un point de service Mercedes-Benz.
- Pour des raisons de sécurité, montez uniquement des chaînes à neige agréées pour les véhicules Mercedes-Benz ou présentant le même standard de qualité.
- La vitesse maximale autorisée pour rouler avec des chaînes à neige est de 30 mph (50 km/h).
- **Véhicules équipés de l'assistant de stationnement actif** : n'utilisez pas l'assistant de stationnement PARKTRONIC lorsque vous roulez avec des chaînes à neige.
- **Véhicules équipés de la suspension AIR BODY CONTROL ou du système MAGIC BODY CONTROL** : si vous montez

des chaînes à neige, sélectionnez impérativement le niveau surélevé.

- ❗ Pour démarrer, vous pouvez désactiver l'ESP® (→ page 216). Vous avez ainsi la possibilité de faire patiner les roues afin d'augmenter la motricité.

Pression de pneu

Remarques sur la pression de pneu

⚠ ATTENTION Risque d'accident en cas de pression de pneu trop basse ou trop élevée

Les pneus dont la pression est trop basse ou trop élevée présentent les risques suivants:

- Les pneus peuvent éclater, en particulier lorsque la charge ou la vitesse du véhicule augmente.
- Les pneus peuvent s'user de manière excessive et/ou irrégulière, ce qui peut réduire fortement leur adhérence.

- Le comportement routier ainsi que la manœuvrabilité et le comportement au freinage du véhicule peuvent être fortement compromis.
- ▶ Tenez compte des pressions de pneu recommandées et contrôlez la pression de chacun des pneus, y compris celle de la roue de secours:
 - au minimum une fois par mois
 - en cas de modification de la charge
 - avant d'entreprendre un long trajet
 - en cas de modification des conditions d'utilisation, par exemple en cas de trajet en tout-terrain
- ▶ Si nécessaire, corrigez la pression de pneu.

Une pression de pneu trop faible ou trop élevée a les conséquences suivantes:

- La durée de vie des pneus est réduite.
- Le risque d'endommagement des pneus augmente.

- Le comportement routier et donc la sécurité sont compromis, par exemple par l'aquaplanage.

⚠ ATTENTION Risque d'accident en raison d'une pression de pneu trop basse

Des pneus dont la pression est trop basse risquent de surchauffer et d'éclater.

En outre, les pneus s'usent de manière excessive et/ou irrégulière, de sorte que le comportement au freinage et le comportement routier peuvent être fortement compromis.

- ▶ Évitez d'utiliser des pneus dont la pression est trop basse, y compris la roue de secours.

Une pression de pneu trop basse peut avoir les conséquences suivantes:

- Pneu(s) défectueux en raison d'une surchauffe
- Répercussions négatives sur la tenue de route du véhicule
- Usure irrégulière

- Augmentation de la consommation de carburant

⚠ ATTENTION Risque d'accident en raison d'une pression de pneu trop élevée

Les pneus dont la pression est trop élevée peuvent éclater car ils peuvent être endommagés plus facilement par des gravillons, des nids-de-poule, etc.

En outre, les pneus s'usent de manière irrégulière, de sorte que le comportement au freinage et le comportement routier peuvent être fortement compromis.

- ▶ Evitez d'utiliser des pneus dont la pression de pneu est trop élevée, y compris la roue de secours.

Une pression de pneu trop élevée peut avoir les conséquences suivantes:

- Augmentation de la distance de freinage
- Répercussions négatives sur la tenue de route du véhicule
- Usure irrégulière

- Répercussions négatives sur le confort de marche
- Risque d'endommagement

⚠ ATTENTION Risque d'accident en cas de chutes de pression répétées au niveau des pneus

Si la pression de pneu chute de manière répétée, les jantes, les valves et les pneus peuvent être endommagés.

Une pression de pneu trop basse peut entraîner l'éclatement du pneu.

- ▶ Contrôlez l'absence de corps étrangers dans les pneus.
- ▶ Contrôlez l'étanchéité de la roue ou de la valve.
- ▶ Si le dommage ne peut pas être éliminé, prenez contact avec un atelier qualifié.

Vous trouverez des indications relatives à la pression recommandée des pneus montés départ usine sur votre véhicule sur les plaques d'information suivantes:

- Plaque d'information sur les pneus et le chargement située sur le montant B de votre véhicule (→ page 485)
- Tableau de pression des pneus situé à l'intérieur de la trappe de réservoir (→ page 479)

Respectez également la pression de pneu maximale (→ page 493).

Utilisez un manomètre approprié pour contrôler la pression de pneu. L'aspect extérieur d'un pneu ne permet aucune déduction concernant sa pression.

Véhicules équipés du système de contrôle de la pression des pneus : vous pouvez également vérifier la pression de pneu par l'intermédiaire de l'ordinateur de bord.

Corrigez la pression uniquement lorsque les pneus sont froids. Conditions pour des pneus froids:

- Le véhicule est resté immobilisé pendant au moins 3 heures sans que les pneus aient été exposés au rayonnement solaire.
- Vous avez parcouru moins de 1 mile (1,6 km).

Une augmentation de la température des pneus de 18 °F (10 °C) augmente la pression de pneu de 10 kPa (0,1 bar, 1,5 psi) environ. Tenez-en compte lorsque vous devez contrôler la pression alors que les pneus sont chauds.

La pression de pneu recommandée dans le tableau de pression des pneus pour une charge élevée et/ou une vitesse élevée peut entraîner une diminution du confort de marche.

⚠ ATTENTION Risque d'accident en cas d'utilisation d'accessoires inappropriés sur les valves de pneu

Si vous montez des accessoires inappropriés sur les valves de pneu, les valves de pneu

peuvent être surchargées et tomber en panne, ce qui risque de provoquer une perte de pression des pneus. De par leur construction, les systèmes de contrôle de la pression des pneus proposés en postéquipement peuvent maintenir la valve de pneu en position ouverte. Cela peut également entraîner une perte de pression des pneus.

▶ Vissez sur les valves de pneu uniquement les capuchons de valve fournis de série ou autres capuchons agréés spécialement par Mercedes-Benz pour votre véhicule.

Tableau de pression des pneus

Le tableau de pression des pneus se trouve à l'intérieur de la trappe de réservoir.

ⓘ Les données indiquées sur les illustrations figurent à titre d'exemple.

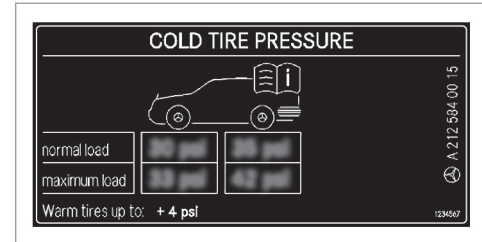

Le tableau de pression des pneus indique la pression de pneu recommandée pour tous les pneus homologués pour ce véhicule et montés d'usine. Les pressions de pneu recommandées sont valables pour des pneus froids pour différentes conditions d'utilisation du véhicule (charge et/ou vitesse).

Si la pression de pneu est précédée de l'indication d'une ou de plusieurs dimensions de pneus, cela signifie que la pression indiquée est uniquement valable pour ces tailles de pneus.

Les états de chargement «partiellement chargé» et «chargé au maximum» sont représentés dans le tableau par un nombre différent de personnes

et de bagages. Le nombre réel de sièges peut différer.

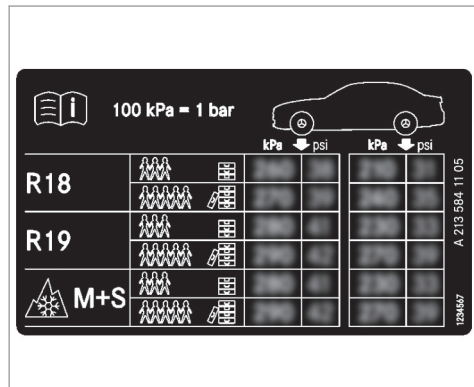

Certains tableaux de pression des pneus mentionnent uniquement le diamètre des jantes (**R18**, par exemple) à la place des dimensions de pneus complètes. Le diamètre des jantes est indiqué dans les dimensions des pneus et figure sur le flanc des pneus (→ page 493).

Tenez également impérativement compte des thèmes associés suivants:

- Remarques relatives à la pression de pneu (→ page 477)
- Plaque d'information sur les pneus et le chargement (→ page 485)
- Pression de pneu maximale (→ page 493)

Contrôle manuel de la pression de pneu

- ▶ Lisez la pression de pneu recommandée pour les conditions d'utilisation actuelles dans le tableau de pression des pneus ou sur la plaque d'information sur les pneus et le chargement. Tenez compte des remarques relatives à la pression de pneu.
- ▶ Retirez le capuchon de la valve du pneu à contrôler.
- ▶ Pressez le manomètre contre la valve.
- ▶ Lisez la pression de pneu.
- ▶ Si la pression de pneu est inférieure à la valeur recommandée, augmentez-la afin d'atteindre la valeur recommandée.

- ▶ Si la pression de pneu est supérieure à la valeur recommandée, laissez sortir de l'air. Pour cela, appuyez sur la tige métallique de la valve, par exemple à l'aide de la pointe d'un stylo. Contrôlez ensuite à nouveau la pression de pneu à l'aide du manomètre.
- ▶ Révissez le capuchon sur la valve du pneu.

Thèmes associés

- Remarques relatives à la pression de pneu (→ page 477)
- Tableau de pression des pneus (→ page 479)
- Plaque d'information sur les pneus et le chargement (→ page 485)

Système de contrôle de la pression des pneus

Fonctionnement du système de contrôle de la pression des pneus

⚠ DANGER Risque d'accident dû à une pression de pneu incorrecte

Tous les pneus, y compris celui de rechange (si disponible), doivent être contrôlés à froid au moins 1 fois par mois et gonflés à la pression recommandée par le constructeur automobile (voir la plaque d'information sur les pneus et le chargement située sur le montant B côté conducteur ou le tableau de pression des pneus qui se trouve dans la trappe de réservoir de votre véhicule). - - Si votre véhicule est équipé de pneus d'autres dimensions que ceux indiqués sur la plaque d'information sur les pneus et le chargement ou dans le tableau de pression des pneus, vous devez déterminer quelle est la pression correcte pour ces pneus.

Votre véhicule dispose, en tant qu'élément de sécurité supplémentaire, d'un système de

contrôle de la pression des pneus (TPMS) dont le voyant s'allume lorsqu'il détecte que la pression de gonflage d'un ou plusieurs pneus est nettement trop faible. Si le voyant de faible pression de pneu s'allume, vous devez vous arrêter dès que possible, contrôler vos pneus et les gonfler à la pression correcte. Si vous roulez avec des pneus fortement sous-gonflés, il y a un risque de surchauffe et de défaillance des pneus. Une pression de pneu trop faible contribue également à augmenter la consommation de carburant, réduit la durée de vie du pneu et peut compromettre le comportement routier et le comportement au freinage du véhicule. - Tenez compte du fait que le TPMS ne remplace en aucun cas une maintenance des pneus en bonne et due forme et qu'il incombe au conducteur de régler la bonne pression de pneu, même si la pression n'a pas encore suffisamment baissé pour que le voyant de faible pression du TPMS s'allume.

Votre véhicule dispose également d'un affichage des défauts TPMS qui vous avertit

lorsque le système de contrôle de la pression des pneus ne fonctionne pas correctement. L'affichage des défauts TPMS est combiné au voyant de faible pression de pneu. Si le système détecte un défaut, le voyant clignote pendant 1 minute environ, puis reste allumé en permanence. Cette séquence se répète à chaque démarrage du véhicule, et ce, tant que le dysfonctionnement est présent.

Si l'affichage des défauts est allumé, il se peut que le système ne soit pas en mesure de détecter ou de signaler correctement une pression de pneu trop basse. Un dysfonctionnement du système de contrôle de la pression des pneus peut avoir différentes origines, telles que le montage sur le véhicule de pneus de rechange non compatibles ou de pneus ou roues empêchant le fonctionnement correct du TPMS.

Contrôlez systématiquement l'affichage des défauts TPMS après avoir changé un ou plusieurs pneus ou roues de votre véhicule afin de vous assurer que les pneus de rechange

ou les autres pneus ou roues montés permettent un fonctionnement correct du TPMS.

Le système contrôle la pression et la température des pneus montés sur le véhicule à l'aide du capteur de pression de pneu.

Les nouveaux capteurs de pression de pneu (sur les pneus hiver, par exemple) sont initialisés automatiquement lors du 1er trajet.

La pression de pneu apparaît sur l'écran multifonction (→ page 282).

En cas de perte de pression notable ou de température excessive au niveau des pneus, une alerte est émise

- par l'intermédiaire des messages d'écran (→ page 556)
- par l'intermédiaire du voyant d'alerte  qui se trouve sur le combiné d'instruments (→ page 588)

Il incombe au conducteur de régler la pression de pneu conformément à la pression recommandée pour les pneus froids et adaptée aux conditions d'utilisation du véhicule. Réglez la pression

de pneu lorsque les pneus sont froids, en utilisant un manomètre. Tenez compte du fait que le système de contrôle de la pression des pneus doit d'abord initialiser la pression de pneu adaptée aux conditions d'utilisation actuelles du véhicule.

Dans la plupart des cas, le système de contrôle de la pression des pneus actualise automatiquement les valeurs de référence après que vous avez modifié la pression de pneu. Toutefois, vous pouvez également actualiser manuellement les valeurs de référence en redémarrant le système de contrôle de la pression des pneus (→ page 483).

Limites système

Le système peut être perturbé ou ne pas fonctionner dans les situations suivantes:

- si la pression de pneu réglée est incorrecte
- en cas de perte de pression soudaine, due par exemple à l'intrusion d'un corps étranger dans le pneu
- en cas de perturbation par une autre source radio

Tenez aussi impérativement compte du thème associé suivant:

- Remarques relatives à la pression de pneu (→ page 477)

Contrôle de la pression de pneu à l'aide du système de contrôle de la pression des pneus

Conditions requises

- Le contact est mis.

Ordinateur de bord:

 [Maintenance](#)  [Pneus](#)

L'un des affichages suivants apparaît:

- Pression de pneu actuelle des différentes roues:

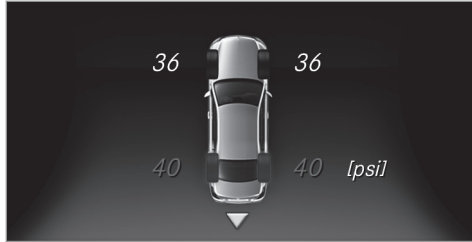

- **Affichage pression pneus quelques minutes après le départ**
 - **Contrôle pression pneus activé:** le cycle d'initialisation du système n'est pas encore terminé. La pression de pneu est alors déjà contrôlée.
- ▶ Comparez la pression de pneu à la pression recommandée pour les conditions d'utilisation actuelles (→ page 479). Tenez compte pour cela des remarques relatives à la température des pneus (→ page 477).
- i** Les valeurs affichées sur l'écran multifonction peuvent différer de celles du manomètre car elles sont calculées en fonction du

niveau de la mer. En altitude, la pression de pneu indiquée par un manomètre est plus élevée que celle affichée par l'ordinateur de bord. Dans ce cas, ne diminuez pas la pression de pneu.

Tenez aussi impérativement compte du thème associé suivant:

- Remarques relatives à la pression de pneu (→ page 477)

Redémarrage du système de contrôle de la pression des pneus

Conditions requises

- La pression de pneu recommandée pour les 4 roues est réglée en fonction des conditions d'utilisation du véhicule (→ page 477).

Redémarrez le système de contrôle de la pression des pneus dans les situations suivantes:

- Modification de la pression de pneu
- Changement de roues/de pneus ou montage de roues neuves/de pneus neufs

Ordinateur de bord:

↳ **Maintenance** ▶ **Pneus**

- ▶ Balayez du doigt la surface Touch-Control située à gauche sur le volant, en effectuant un mouvement vers le bas. Le message **Pressions pneus actuelles comme nouvelles valeurs de référence?** apparaît sur l'écran multifonction.
- ▶ Appuyez sur **OK** pour confirmer le redémarrage. Le message **Surveillance pression pneus redémarrée** apparaît sur l'écran multifonction.

Les messages d'alerte actuels sont effacés et le voyant orange d'alerte **(U)** s'éteint.

Après quelques minutes de trajet, le système contrôle si la pression actuelle des pneus se trouve dans la plage de valeurs prescrite. La pression de pneu actuelle est ensuite contrôlée sur la base de ces valeurs de référence.

Tenez aussi impérativement compte du thème associé suivant:

- Remarques relatives à la pression de pneu (→ page 477)

Homologation radio pour le système de contrôle de la pression des pneus

Numéros d'homologation radio

Pays	Numéro d'homologation radio
Canada	IC: 2546A-GG4; IC: 2546A- MC34MA4; Le présent appareil est conforme aux CNR d'Industrie Canada applicables aux appareils radio exempts de licence. L'exploitation est autorisée aux deux conditions suivantes: (1) l'appareil ne doit pas produire de brouillage, et (2) l'utilisateur de l'appareil doit accepter tout brouillage radio-électrique subi, même si le brouillage est susceptible d'en compromettre le fonctionnement.

Pays	Numéro d'homologation radio
Etats-Unis	FCC ID: MRXGG4 FCC ID: MRXMC34MA4 This device complies with Part 15 of the FCC Rules. Operation is subject to the following two conditions: (1) This device may not cause harmful interference, and (2) This device must accept any interference received, including interference that may cause undesired operation.

Chargement du véhicule

Remarques relatives à la plaque d'information sur les pneus et le chargement

⚠ ATTENTION Risque d'accident en cas de pneus surchargés

Des pneus surchargés risquent de surchauffer et d'éclater. En outre, une surcharge des pneus peut compromettre le comportement directionnel et le comportement routier du véhicule et provoquer une défaillance des freins.

- ▶ Tenez compte de la capacité de charge des pneus.
- ▶ La capacité de charge doit correspondre à au moins la moitié de la charge sur essieu autorisée.
- ▶ Ne surchargez jamais les pneus en les soumettant à une charge supérieure à la charge maximale autorisée.

La plaque d'information sur les pneus et le chargement se trouve sur le montant B côté conducteur.

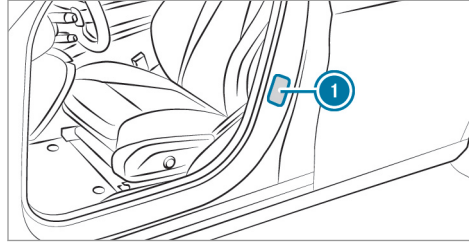

① Plaque d'information sur les pneus et le chargement

TIRE AVANT		LOADING INFORMATION		TIRE ARRIÈRE	
RENSEIGNEMENTS		SUR LES PNEUS ET LE CHARGEMENT		RENSEIGNEMENTS	
SEATING CAPACITY	TOTAL	FRONT	MIDDLE	REAR	
NOMBRE DE PLACES	7	AVANT	EU	ARRIÈRE	
		2	3	2	
The combined weight of occupants and cargo should never exceed XXXX kg or XXXX lbs. Le poids total des occupants et du chargement ne doit jamais dépasser XXXX kg ou XXXX lbs.					
TIRE PNEU	SIZE DIMENSIONS	COLD TIRE PRESSURE PRESSION DES PNEUS À FROID	SEE OWNER'S MANUAL FOR ADDITIONAL INFORMATION		
FRONT AVANT	285/40 ZR18 99Y XL	200 KPA, 29 PSI	VOIR LE MANUEL DE L'USAGER POUR PLUS DE RENSEIGNEMENTS		
REAR ARRIÈRE	285/35 ZR18 101Y XL	200 KPA, 29 PSI			
Spare DE SECOURS	175/55-18 95P	420 KPA, 60 PSI			

① Les données indiquées sur l'illustration figurent à titre d'exemple.

La plaque d'information sur les pneus et le chargement indique:

- le nombre maximal de places assises ② en fonction du nombre maximal de personnes pouvant voyager à bord du véhicule

- la charge maximale autorisée ③ correspondant au poids total des occupants du véhicule, des bagages et du chargement
- les pressions de pneu recommandées ① pour des pneus froids. Les pressions de pneu recommandées sont indiquées sur la base de la charge et de la vitesse maximales autorisées du véhicule.

Tenez également compte:

- des indications relatives aux poids autorisés sur la plaque signalétique du véhicule (→ page 511)
- des indications relatives à la pression de pneu dans le tableau de pression des pneus (→ page 479)

Thèmes associés:

- Détermination de la charge maximale (→ page 486)
- Remarques sur la pression de pneu (→ page 477)

Détermination de la charge maximale

La méthode suivante a été développée d'après les dispositions applicables aux fabricants en vertu du titre 49, partie 575, du Code américain des règlements fédéraux et conformément au «National Traffic and Motor Vehicle Safety Act of 1966».

- ▶ **Etape 1** : recherchez l'indication «The combined weight of occupants and cargo should never exceed XXX kg or XXX lbs» («Le poids combiné des occupants et de la charge ne doit jamais dépasser XXX kg ou XXX lb») qui figure sur les pneus et sur la plaque d'information sur les pneus et le chargement de votre véhicule.
- ▶ **Etape 2** : déterminez le poids cumulé du conducteur et des passagers qui doivent monter à bord.
- ▶ **Etape 3** : déduisez des XXX kg ou XXX lb le poids cumulé du conducteur et des passagers.
- ▶ **Etape 4** : le résultat correspond à la charge autorisée pour le chargement et les bagages. Exemple: pour une valeur «XXX» égale à

1 400 lb et 5 occupants de 150 lb chacun, la charge maximale pour le chargement et les bagages s'élève à 650 lb ($1\ 400 - 750 (5 \times 150) = 650$ lb).

- ▶ **Etape 5** : déterminez le poids cumulé du chargement et des bagages à transporter. Pour des raisons de sécurité, ce poids ne doit pas dépasser la charge autorisée calculée à l'étape 4.

Même si vous avez soigneusement calculé la charge totale, assurez-vous de ne pas dépasser la MTAC ni les charges maximales sur essieu autorisées dans le cas de votre véhicule. Vous trouverez des indications à ce sujet sur la plaque signalétique du véhicule.

- ▶ Faites peser le véhicule chargé (avec conducteur, passagers et chargement) sur une balance appropriée. Les valeurs mesurées ne doivent pas dépasser les valeurs maximales autorisées qui figurent sur la plaque signalétique du véhicule.

Thèmes associés:

- Exemple de calcul pour déterminer la charge maximale (→ page 487)
- Plaque d'information sur les pneus et le chargement (→ page 485)
- Tableau de pression des pneus (→ page 479)
- Plaque signalétique du véhicule

Exemple de calcul pour déterminer la charge maximale

Le tableau suivant contient des exemples de calcul de la charge totale et de la charge utile pour différentes configurations de sièges et un nombre différent d'occupants de poids différent. Dans les exemples suivants, on présuppose une charge utile maximale de 1 500 lb (680 kg).

Cette valeur ne sert qu'à des fins de démonstration. Utilisez toujours la charge maximale spécifique à votre véhicule qui figure sur la plaque d'information sur les pneus et le chargement de votre véhicule (→ page 485).

Plus le poids total des occupants est élevé, plus la charge maximale pour les bagages est faible.

Étape 1

	Exemple 1	Exemple 2
Poids cumulé maximal des occupants et du chargement (données figurant sur la plaque d'information sur les pneus et le chargement)	1 500 lb (680 kg)	1 500 lb (680 kg)

Etape 2

	Exemple 1	Exemple 2
Nombre de personnes dans le véhicule (conducteur et passagers)	5	1
Répartition des passagers	Avant: 2 Arrière: 3	Avant: 1
Poids des passagers	Passager 1: 150 lb (68 kg) Passager 2: 180 lb (82 kg) Passager 3: 160 lb (73 kg) Passager 4: 140 lb (63 kg) Passager 5: 120 lb (54 kg)	Passager 1: 200 lb (91 kg)
Poids total de tous les occupants	750 lb (340 kg)	200 lb (91 kg)

Etape 3

	Exemple 1	Exemple 2
Charge maximale (PTAC maximal autorisé figurant sur la plaque d'information sur les pneus et le chargement moins le poids total de tous les occupants)	$1\,500\text{ lb (680 kg)} - 750\text{ lb (340 kg)} = 750\text{ lb (340 kg)}$	$1\,500\text{ lb (680 kg)} - 200\text{ lb (91 kg)} = 1\,300\text{ lb (589 kg)}$

Inscriptions figurant sur les pneus

Vue d'ensemble des inscriptions figurant sur les pneus

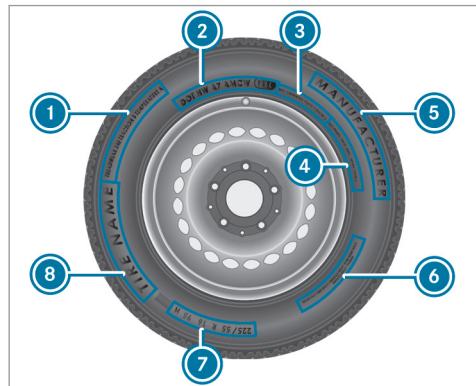

- ① Standards uniformes de classification de la qualité des pneus (→ page 490)
- ② DOT, numéro d'identification du pneu (→ page 492)
- ③ Charge maximale des pneus (→ page 492)

- ④ Pression de pneu maximale (→ page 493)
- ⑤ Fabricant
- ⑥ Composition du pneu (→ page 493)
- ⑦ Dimensions des pneus, capacité de charge, indice de vitesse et code de charge (→ page 493)
- ⑧ Nom du pneu
- i Les données indiquées sur l'illustration figurent à titre d'exemple.

Classification de la qualité des pneus

Conformément aux «standards uniformes de classification de la qualité des pneus» imposés par le ministère des Transports américain, les fabricants de pneus doivent classer leurs pneus sur la base des 3 facteurs de performance suivants:

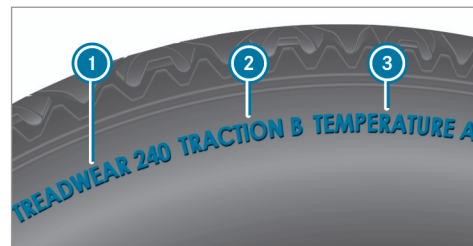

- ① Classe d'usure de la bande de roulement
- ② Classe de motricité
- ③ Classe de température
- i Les données indiquées sur l'illustration figurent à titre d'exemple.
- i Au Canada, les classifications ne sont pas prescrites par la loi mais sont normalement toujours indiquées.

Classe d'usure de la bande de roulement

La classe d'usure de la bande de roulement est un classement comparatif basé sur des tests d'usure des pneus réalisés dans des conditions contrôlées sur un parcours officiel du ministère

des Transports américain. Par exemple, s'il était testé sur le parcours du gouvernement, un pneu de classe 150 aurait une tenue à l'usure une fois et demie supérieure à celle d'un pneu de classe 100.

La performance relative des pneus dépend toutefois des conditions d'utilisation réelles et peut diverger considérablement de la norme en fonction des habitudes de conduite, des pratiques de maintenance, des caractéristiques de la chaussée et des conditions climatiques.

Classe de motricité

▲ DANGER Risque d'accident en cas de motricité trop réduite

L'attribution d'une classe de motricité à un pneu repose sur des tests de freinage en ligne droite et ne prend pas en considération les caractéristiques d'accélération, de conduite en virage, d'aquaplanage ou de motricité de pointe.

► Adaptez votre style de conduite aux conditions routières et météorologiques.

! **REMARQUE** Endommagement de la chaîne cinématique dû au patinage des pneus

► Evitez de faire patiner les pneus.

Les classes de motricité sont, de la plus élevée à la plus faible, AA, A, B et C. Ces classes correspondent à la capacité d'un pneu à s'arrêter sur une chaussée mouillée dans des conditions contrôlées et sur des surfaces d'essai en asphalte et en béton mises à disposition par le gouvernement américain.

Classe de température

▲ ATTENTION Risque d'accident en cas de surchauffe et défaillance des pneus

La classe de température d'un pneu est déterminée pour un pneu gonflé correctement et non surchargé. Une vitesse excessive, une pression de pneu trop basse et une charge trop élevée peuvent entraîner, séparément ou de manière combinée, une sur-

chauffe des pneus, voire même une défaillance.

- Tenez compte des pressions de pneu recommandées et contrôlez régulièrement la pression de chacun des pneus, y compris celle de la roue de secours.
- Si nécessaire, corrigez la pression de pneu.

Les classes de température sont A (la plus élevée), B et C. Elles correspondent à la résistance du pneu à l'échauffement et à sa capacité à dissiper la chaleur lors de tests réalisés sur une roue spécifique dans des conditions contrôlées en laboratoire. Une température élevée constante peut endommager le matériau du pneu et réduire sa durée de vie. Des températures excessives peuvent par ailleurs provoquer une défaillance soudaine du pneu. La classe C correspond aux performances que tous les pneus pour voitures particulières doivent offrir conformément aux directives du ministère des Transports américain.

DOT, numéro d'identification du pneu (TIN)

Conformément aux réglementations américaines sur les pneus, tout fabricant de pneus ou toute entreprise de rechapage doit inscrire un numéro d'identification à l'intérieur ou sur le flanc de chaque pneu produit ou rechapé.

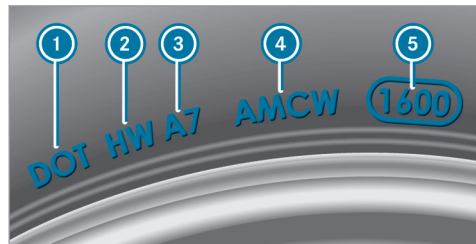

i Les données indiquées sur l'illustration figurent à titre d'exemple.

Le numéro d'identification du pneu est univoque et comprend les éléments suivants:

- **DOT (ministère des Transports)** : la marque de fabrique ① indique que le pneu répond

aux exigences du ministère des transports américain.

- **Code d'identification du fabricant** : le code d'identification du fabricant ② donne des informations relatives au fabricant du pneu. Les pneus neufs possèdent une identification composée de deux symboles. Les pneus rechapés possèdent une identification composée de quatre symboles. Pour de plus amples informations sur les pneus rechapés, voir (→ page 498).
- **Dimensions de pneu** : l'inscription ③ se réfère aux dimensions du pneu.
- **Code du type de pneu** : le code du type de pneu ④ peut être utilisé par le fabricant pour désigner les caractéristiques particulières du pneu.
- **Date de fabrication** : la date de fabrication ⑤ donne des informations sur l'âge du pneu. Les 1er et 2e chiffres indiquent la semaine de l'année et les 3e et 4e chiffres l'année de fabrication («3208» correspond par exemple à la 32e semaine de l'année 2008).

Indications relatives à la charge maximale des pneus



i Les données indiquées sur l'illustration figurent à titre d'exemple.

La charge maximale du pneu ① correspond au poids maximal pour lequel un pneu a été homologué.

Les pneus ne doivent pas être soumis à une charge supérieure à la charge maximale autorisée. La charge maximale autorisée figure sur la plaque d'information sur les pneus et le chargement qui se trouve sur le montant B côté conducteur (→ page 485).

Remarques relatives à la pression de pneu maximale

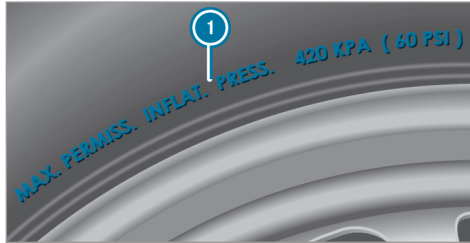

i Les données indiquées sur l'illustration figurent à titre d'exemple.

La pression de pneu maximale autorisée **1** pour laquelle un pneu a été homologué ne doit jamais être dépassée.

Indications relatives à la composition du pneu



i Les données indiquées sur l'illustration figurent à titre d'exemple.

Ces indications décrivent le type de tissus et le nombre de couches au niveau du flanc **1** et sous les sculptures **2**.

Dimensions des pneus, capacité de charge, indice de vitesse et code de charge

⚠ ATTENTION Risque d'accident en cas de dépassement de la capacité de charge des pneus ou de l'indice de vitesse autorisé

Un dépassement de la capacité de charge des pneus indiquée ou de l'indice de vitesse autorisé peut endommager les pneus et provoquer leur éclatement.

- ▶ Montez uniquement des pneus dont les dimensions et le type sont agréés pour votre type de véhicule.
- ▶ Veillez à respecter la capacité de charge des pneus requise pour votre véhicule et l'indice de vitesse.

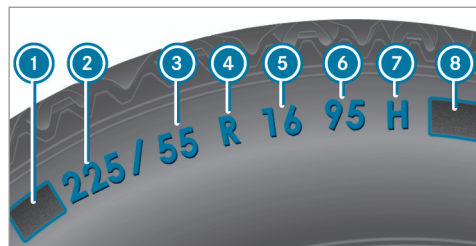

- ❶ Lettre préfixe
 - ❷ Largeur nominale du pneu en millimètres
 - ❸ Rapport hauteur/largeur en %
 - ❹ Code du pneu
 - ❺ Diamètre de la jante
 - ❻ Indice de charge
 - ❼ Indice de vitesse
 - ❽ Code de charge
- ❶ Les données indiquées sur l'illustration figurent à titre d'exemple.

Pour de plus amples informations sur l'interprétation des données relatives aux pneus, adressez-vous également à un atelier qualifié.

Lettre préfixe ❶:

- Aucune: pneu pour voitures particulières répondant aux normes de fabrication européennes.
- «P»: pneu pour voitures particulières répondant aux normes de fabrication américaines.
- «LT»: pneu pour utilitaires légers répondant aux normes de fabrication américaines.
- «T»: roue de secours compacte avec une pression de pneu élevée conçue exclusivement pour une utilisation temporaire en cas d'urgence.

Rapport hauteur/largeur ❸:

Rapport dimensionnel entre la hauteur et la largeur du pneu, exprimé en pourcentage (hauteur du pneu divisée par la largeur du pneu).

Code du pneu ❹ (type de construction du pneu):

- «R»: pneu à carcasse radiale
- «D»: pneu à carcasse diagonale
- «B»: pneu à carcasse diagonale ceinturée

- «ZR»: pneu à carcasse radiale dont la vitesse maximale est supérieure à 149 mph (240 km/h) (en option)

Diamètre de la jante ❺:

Diamètre du siège de talon (non le diamètre du rebord de jante). Le diamètre de la jante est exprimé en pouces (in).

Indice de charge ❻:

Code numérique indiquant la capacité maximale de charge d'un pneu («91» correspond par exemple à une charge maximale de 1 356 lb (615 kg)).

La capacité de charge du pneu doit correspondre à au moins la moitié de la charge sur essieu autorisée du véhicule. Les pneus ne doivent pas être soumis à une charge supérieure à la charge maximale autorisée.

Voir également:

- Charge maximale autorisée sur la plaque d'information sur les pneus et le chargement (→ page 485)
- Charge maximale des pneus (→ page 492)
- Code de charge

Indice de vitesse 7 :

Indique la vitesse maximale autorisée pour le pneu.

- ① Un limiteur de vitesse électronique empêche que votre véhicule ne dépasse une vitesse de 130 mph (210 km/h).

Assurez-vous que vos pneus possèdent l'indice de vitesse requis. Pour obtenir des informations sur l'indice de vitesse requis, adressez-vous à un point de service Mercedes-Benz.

Pneus été

Indice	Classe de vitesse
Q	jusqu'à 100 mph (160 km/h)
R	jusqu'à 106 mph (170 km/h)
S	jusqu'à 112 mph (180 km/h)
T	jusqu'à 118 mph (190 km/h)
H	jusqu'à 130 mph (210 km/h)

¹ Indication «ZR» dans le code du pneu.

² Ou «M+S»  pour les pneus hiver.

Indice	Classe de vitesse
V	jusqu'à 149 mph (240 km/h)
W	jusqu'à 168 mph (270 km/h)
Y	jusqu'à 186 mph (300 km/h)
ZR...Y ¹	jusqu'à 186 mph (300 km/h)
ZR...(..Y) ¹	supérieure à 186 mph (300 km/h)
ZR ¹	supérieure à 149 mph (240 km/h)

- L'indication de la classe de vitesse en tant qu'indice «ZR» dans le code du pneu ④ est optionnelle pour les pneus jusqu'à 186 mph (300 km/h).
- Si vos pneus comportent l'indication «ZR» en tant que code du pneu ④ et qu'aucun indice de vitesse ⑦ n'est indiqué, adressez-vous au fabricant des pneus pour déterminer la vitesse maximale.

- Si l'indice de charge ⑥ et l'indice de vitesse ⑦ sont placés entre parenthèses, cela signifie que la vitesse maximale du pneu est supérieure à 186 mph (300 km/h). Pour toute question relative à la détermination de la vitesse maximale, adressez-vous au fabricant des pneus.

Pneus toutes saisons et pneus hiver

Indice	Classe de vitesse
Q M+S ²	jusqu'à 100 mph (160 km/h)
T M+S ²	jusqu'à 118 mph (190 km/h)
H M+S ²	jusqu'à 130 mph (210 km/h)
V M+S ²	jusqu'à 149 mph (240 km/h)

Les pneus hiver portent un symbole représentant un flocon de neige  et répondent aux exigences spécifiques de motricité sur la neige définies par l'Association des manufacturiers du caoutchouc RMA (Rubber Manufacturers Asso-

ciation) et l'Association canadienne de l'industrie du caoutchouc RAC (Rubber Association of Canada).

Code de charge :

- Aucune spécification: pneu ayant une capacité de charge normale (SL)
- «XL» ou «Extra Load»: pneu ayant une capacité de charge supérieure ou pneu renforcé
- «Light Load»: pneu ayant une faible capacité de charge
- «C», «D», «E»: plage de charge en fonction de la charge maximale que le pneu peut supporter à une pression déterminée

Définitions des termes relatifs aux pneus et au chargement

Structure et composition du pneu : décrit le nombre de couches/nappe en caoutchouc qui constituent la bande de roulement de pneu et les flancs. Celles-ci sont fabriquées à partir d'acier, de nylon, de polyester et d'autres matériaux.

Bar : unité métrique pour la pression de pneu. 14,5038 livres par pouce carré (psi) et 100 kilopascals (kPa) correspondent à 1 bar.

DOT (ministère des Transports) : les pneus portant l'identification DOT répondent aux exigences du ministère des Transports américain.

Poids moyen des occupants du véhicule : 150 lb (68 kilogrammes) multiplié par le nombre d'occupants autorisés à bord du véhicule.

Standards uniformes de classification de la qualité des pneus : standards uniformes de classification de la qualité des pneus reposant sur le profil des sculptures, la motricité et la tenue en température. L'évaluation menant à la classification est effectuée par le fabricant selon des consignes de test édictées par le gouvernement américain. La classification correspondante est indiquée sur le flanc du pneu.

Pression de pneu recommandée : la pression de pneu recommandée correspond à la pression des pneus montés départ usine sur votre véhicule.

La plaque d'information sur les pneus et le chargement contient les pressions de pneu recom-

mandées pour des pneus froids (charge et vitesse maximales autorisées du véhicule atteintes).

Le tableau de pression des pneus contient les pressions de pneu recommandées pour des pneus froids pour différentes conditions d'utilisation du véhicule (charge et/ou vitesse).

Augmentation du poids du véhicule due aux équipements optionnels : poids cumulé incluant tous les équipements de série et optionnels qui sont disponibles pour le véhicule, indépendamment du fait qu'ils soient montés ou non.

Jante : partie de la roue sur laquelle est monté le pneu.

GAWR (charge maximale sur essieu autorisée) : le GAWR correspond à la charge maximale autorisée sur l'essieu. La charge effective sur essieu ne doit jamais dépasser la charge maximale sur essieu autorisée. La charge maximale sur essieu autorisée figure sur la plaque signalétique du véhicule qui se trouve sur le montant B côté conducteur.

Indice de vitesse : l'indice de vitesse est mentionné dans la désignation du pneu. Il indique la plage de vitesse autorisée pour un pneu.

GVW (poids total) : le poids total prend en compte le poids du véhicule ainsi que le carburant, l'outillage, la roue de secours, les accessoires montés, les passagers, les bagages et éventuellement la charge sur timon. Le poids total ne doit jamais dépasser le PTAC (GVWR) qui figure sur la plaque signalétique du véhicule située sur le montant B côté conducteur.

GVWR (PTAC) : le GVWR correspond au poids total maximal autorisé du véhicule chargé (poids du véhicule incluant tous les accessoires, les passagers, le carburant, les bagages et éventuellement la charge sur timon). Le PTAC figure sur la plaque signalétique du véhicule qui se trouve sur le montant B côté conducteur.

Poids maximal du véhicule chargé : le poids maximal correspond au poids à vide du véhicule plus le poids des accessoires, la charge utile maximale et le poids des équipements optionnels montés d'usine.

Kilopascal (kPa) : unité métrique pour la pression de pneu. 6,9 kPa correspondent à 1 psi. Une autre unité permettant d'exprimer la pression de pneu est le bar. 100 kilopascals (kPa) correspondent à 1 bar.

Code de charge : en plus de l'indice de charge, le flanc du pneu peut porter un code de charge. Celui-ci donne des précisions sur la capacité de charge du pneu.

Poids à vide : poids d'un véhicule avec équipement de série et fluides (carburant, huile et liquide de refroidissement au niveau maximum). Le cas échéant, le poids indiqué prend également en compte le climatiseur ainsi que les équipements optionnels, mais pas les passagers ni les bagages.

Charge maximale des pneus : la charge maximale du pneu correspond au poids maximal (exprimé en kg ou en lb) pour lequel un pneu a été homologué.

Pression de pneu maximale autorisée : pression de pneu maximale autorisée pour un pneu.

Charge maximale par pneu : charge maximale sur un pneu. Elle se calcule à partir de la charge maximale sur essieu divisée par deux.

PSI (pounds per square inch) : unité de mesure standard pour la pression de pneu.

Rapport hauteur/section : rapport entre la hauteur et la largeur du pneu, exprimé en pourcentage.

Pression de pneu : pression qui agit de l'intérieur vers l'extérieur du pneu sur chaque pouce carré. La pression est exprimée en livres par pouce carré (psi), en kilopascals (kPa) ou en bars. La pression de pneu doit être corrigée uniquement lorsque les pneus sont froids.

Pression des pneus froids : les pneus sont froids lorsque le véhicule est resté immobilisé pendant au moins 3 heures sans que les pneus aient été exposés au rayonnement solaire et que vous avez parcouru moins de 1 mile (1,6 km).

Bande de roulement de pneu : partie du pneu en contact avec la route.

Talon de pneu : le talon de pneu sert à maintenir le pneu sur la jante. Afin d'éviter que la lon-

gueur du pneu ne varie sur le pourtour de la jante, le bourrelet contient plusieurs tringles.

Flanc : partie du pneu située entre les sculptures et le talon.

Poids des équipements optionnels : poids cumulé des équipements optionnels pesant plus que les pièces de série qu'ils remplacent et plus de 5 lb (2,3 kg). Ces équipements optionnels, tels que le système de freinage haute performance, le correcteur de niveau, la galerie de toit ou la batterie haute performance, ne sont pas compris dans le poids à vide ni dans le poids des accessoires.

TIN (numéro d'identification du pneu) : numéro d'identification univoque grâce auquel un fabricant de pneus peut, en cas de rappel de produits par exemple, identifier les pneus concernés et retrouver les acquéreurs. Le numéro d'identification du pneu se compose du code d'identification du fabricant, des dimensions de pneu, du code du type de pneu et de la date de fabrication.

Indice de charge : l'indice de charge est un code indiquant la capacité maximale de charge d'un pneu.

Motricité : adhérence entraînée par le frottement du pneu sur la chaussée.

Indicateur d'usure : fines baguettes (barrettes d'usure) réparties sur la bande de roulement de pneu. Lorsque les sculptures de pneu sont à la hauteur des baguettes, la limite d'usure de 1/16 in (1,6 mm) est atteinte.

Répartition des occupants du véhicule : répartition des occupants du véhicule sur les places prévues.

Limite totale de charge : charge nominale et charge des bagages plus 150 lb (68 kg) multiplié par le nombre de places dans le véhicule.

Changement de roue

Remarques relatives au choix, au montage et au remplacement des pneus

Véhicules Mercedes-AMG : tenez compte des remarques qui figurent dans la notice d'utilisation complémentaire. Sinon, vous risquez de ne

pas être averti des dangers qui pourraient se présenter.

Pour obtenir des informations sur les combinaisons jantes/pneus autorisées, adressez-vous à un point de service Mercedes-Benz.

⚠ ATTENTION Risque d'accident en cas de dimensions incorrectes des roues et des pneus

Si vous montez des roues et des pneus de dimensions incorrectes, les freins de roue ou les composants de la suspension de roue risquent d'être endommagés.

▶ Remplacez toujours les roues et les pneus par des roues et des pneus ayant les mêmes spécifications que les pièces d'origine.

Dans le cas des roues, soyez attentif aux points suivants:

- Désignation
- Type

Dans le cas des pneus, soyez attentif aux points suivants:

- Désignation
- Fabricant
- Type

⚠ ATTENTION Risque d'accident en cas de dépassement de la capacité de charge des pneus ou de l'indice de vitesse autorisé

Un dépassement de la capacité de charge des pneus indiquée ou de l'indice de vitesse autorisé peut endommager les pneus et provoquer leur éclatement.

- ▶ Montez uniquement des pneus dont les dimensions et le type sont agréés pour votre type de véhicule.
- ▶ Veillez à respecter la capacité de charge des pneus requise pour votre véhicule et l'indice de vitesse.

! REMARQUE Endommagement du véhicule et des pneus dû à l'utilisation de pneus d'un type et de dimensions non agréés

Pour des raisons de sécurité, utilisez uniquement des pneus, des jantes et des accessoires agréés spécialement par Mercedes-Benz pour votre véhicule.

Ces pneus sont spécialement adaptés aux systèmes de régulation, tels que l'ABS ou l'ESP®, et portent l'une des désignations suivantes:

- MO = Mercedes-Benz Original
- MOE = Mercedes-Benz Original Extended (pneus avec aptitude au roulage à plat, uniquement pour certaines jantes)
- MO1 = Mercedes-Benz Original (uniquement certains pneus AMG)

Sinon, cela risque d'entraîner une dégradation du comportement du véhicule, par exemple du point de vue de la tenue de route, des bruits de roulement et de la con-

sommation. En outre, d'autres dimensions de pneus peuvent entraîner sous charge un frottement des pneus contre la carrosserie ou les éléments de l'essieu. Les pneus ou le véhicule peuvent être endommagés.

Utilisez uniquement les pneus, les jantes et les accessoires qui ont été testés et recommandés par Mercedes-Benz.

! REMARQUES Sécurité de marche compromise en cas d'utilisation de pneus rechapés

Les pneus rechapés ne sont ni testés ni recommandés par Mercedes-Benz étant donné que les détériorations antérieures ne sont pas toujours détectées au rechapage.

La sécurité de marche ne peut donc pas être garantie.

- ▶ Ne montez aucun pneu d'occasion dont vous ne connaissez pas l'utilisation antérieure.

! **REMARQUE** Risque d'endommagement des jantes et des pneus en cas de franchissement d'obstacles

Les pneus des roues de grande taille sont de plus petite section. Plus le ratio des pneus est petit, plus le risque d'endommagement des jantes et des pneus en cas de franchissement d'obstacles est grand.

▶ Evitez les obstacles ou franchissez-les avec une prudence extrême.

! **REMARQUE** Endommagement des composants électroniques dû à l'utilisation de démonte-pneus

Véhicules équipés du système de contrôle de la pression des pneus : la roue est munie de composants électroniques. Ne placez aucun démonte-pneu à proximité de la valve.

Sinon, les composants électroniques risquent d'être endommagés.

▶ Faites toujours remplacer les pneus par un atelier qualifié.

! **REMARQUE** Endommagement des pneus été lorsque la température ambiante est basse

Si vous utilisez des pneus été lorsque la température ambiante est basse, cela risque d'entraîner la formation de fissures si bien que les pneus peuvent être irrémédiablement endommagés.

▶ Lorsque la température est inférieure à 45 °F (7 °C), utilisez des pneus M+S.

L'utilisation d'accessoires non agréés par Mercedes-Benz pour votre véhicule ou une utilisation incorrecte peuvent compromettre la sécurité de fonctionnement de votre véhicule.

Avant tout achat et utilisation d'accessoires non agréés, renseignez-vous auprès d'un atelier qualifié sur les points suivants:

- Adéquation
- Dispositions légales

- Recommandations d'usine

! **ATTENTION** Risque d'accident avec les pneus sport

Dans le cas des pneus sport, les sculptures spéciales des pneus combinées à un mélange de gomme optimisé entraînent un risque accru de dérapage et d'aquaplanage sur chaussée humide ou mouillée.

L'adhérence des pneus diminue nettement à mesure que la température extérieure et la température de service des pneus baissent.

▶ Activez l'ESP® et adaptez votre style de conduite.

▶ Lorsque la température extérieure est inférieure à 50 °F (10 °C), utilisez des pneus M+S.

Lors du choix, du montage et du remplacement des pneus, tenez compte des points suivants:

- Ne montez que des jantes et des pneus de même type, de même modèle (pneus été, pneus hiver, pneus MOExtended) et de même marque.

- Montez uniquement des jantes de même taille sur un essieu (côté gauche et côté droit).
Des exceptions ne sont permises qu'en cas de crevaison pour le trajet jusqu'à l'atelier qualifié.
- Ne montez que des pneus adaptés au type de jante.
- **Véhicules équipés du système de contrôle de la pression des pneus** : toutes les roues montées doivent être équipées de capteurs opérationnels pour le système de contrôle de la pression des pneus.
- Lorsque la température est inférieure à 45 °F (7 °C), montez des pneus hiver ou des pneus toutes saisons portant le sigle M+S sur toutes les roues.
Lorsque les conditions de circulation sont hivernales, les pneus hiver sur lesquels figure un symbole supplémentaire représentant un flocon de neige  à côté du sigle M+S sont en mesure d'offrir la meilleure adhérence qui soit.

- Dans le cas des pneus M+S, montez uniquement des pneus de même profil.
- Respectez la vitesse maximale autorisée pour les pneus M+S montés.
Si elle est inférieure à celle du véhicule, une étiquette de rappel correspondante doit être placée dans le champ de vision du conducteur.
- Lorsque votre véhicule est équipé de pneus neufs, roulez à vitesse modérée pendant les 60 premiers miles (100 premiers kilomètres).
- Remplacez les pneus au plus tard au bout de 6 ans, indépendamment de leur degré d'usure.
- **En cas de passage à des pneus ne convenant pas pour le roulage à plat** : départ usine, les véhicules équipés de pneus MOExtended ne disposent pas du kit anticrevaison TIREFIT. Si vous montez des pneus qui ne conviennent pas pour le roulage à plat (des pneus hiver, par exemple), équipez le véhicule d'un kit anticrevaison TIREFIT.

Pour de plus amples informations sur les jantes et les pneus, adressez-vous à un atelier qualifié. Tenez également impérativement compte des thèmes associés suivants :

- Remarques sur la pression de pneu (→ page 477)
- Plaque d'information sur les pneus et le chargement (→ page 485)
- Dimensions des pneus, capacité de charge, indice de vitesse et code de charge (→ page 493)
- Tableau de pression des pneus (→ page 479)

Remarques relatives à la permutation des roues

⚠ ATTENTION Risque d'accident en cas de dimensions différentes des roues

La permutation des roues avant et arrière alors que les jantes ou les pneus sont de dimensions différentes peut compromettre fortement le comportement routier du véhicule.

Par ailleurs, les freins à disques ou les composants de la suspension de roue risquent d'être endommagés.

- ▶ Permutez donc uniquement les roues avant et arrière lorsque les jantes et les pneus sont de dimensions identiques.

Les roues avant et arrière s'usent de manière différente:

- Les roues avant s'usent plus fortement au niveau de l'épaule du pneu.
- Les roues arrière s'usent plus fortement au milieu du pneu.

Si les roues du véhicule sont toutes de même taille, vous pouvez permuter les pneus aux intervalles spécifiés dans le carnet de garantie du fabricant de pneus qui se trouve dans les documents du véhicule. Si vous ne possédez pas de carnet de garantie, permutez les pneus tous les 3 000 à 6 000 miles (5 000 à 10 000 km), en fonction de leur degré d'usure. Ne changez pas le sens de rotation des pneus.

Tenez compte pour cela des instructions et des consignes de sécurité relatives au changement de roue.

Remarques concernant le stockage des roues

- Stockez les roues démontées dans un endroit frais et sec, si possible à l'abri de la lumière.
- Protégez les pneus de l'huile, de la graisse et du carburant.

Vue d'ensemble de l'outillage de changement de roue

A l'exception de quelques véhicules destinés à certains pays, les véhicules ne sont pas équipés d'un outillage de changement de roue. Renseignez-vous auprès d'un atelier qualifié pour savoir quels sont les outils nécessaires et agréés pour effectuer un changement de roue sur votre véhicule.

L'outillage nécessaire au changement de roue peut par exemple comprendre les éléments suivants:

- Cric
- Cale
- Clé démonte-roue
- Goujon de centrage

L'outillage de changement de roue se trouve sous le plancher du coffre.

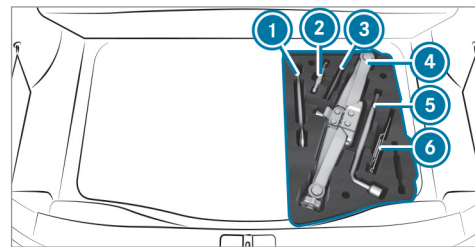

- ① Cliquet
- ② Goujon de centrage
- ③ Embase pour le cric

- ④ Cric
- ⑤ Clé démonte-roue
- ⑥ Cale pliante

Dépliage de la cale pliante

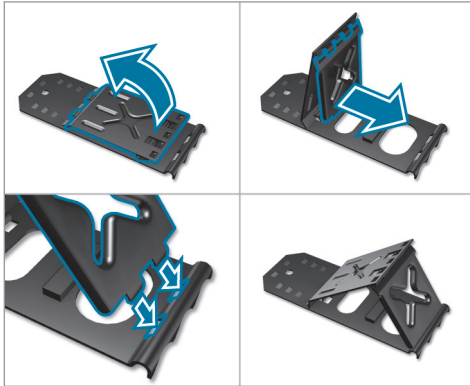

Préparation du véhicule pour un changement de roue

Conditions requises

- L'outillage de changement de roue nécessaire est disponible. Si votre véhicule n'est pas équipé de l'outillage de changement de roue, renseignez-vous auprès d'un atelier qualifié pour savoir quel outillage est adapté.
 - Le véhicule ne se trouve pas sur un terrain en pente.
 - Le véhicule est à l'arrêt sur un sol stable, plat et non glissant.
- ▶ Serrez manuellement le frein de stationnement électrique.
 - ▶ Placez les roues avant en ligne droite.
 - ▶ Mettez la boîte de vitesses sur **P**.
 - ▶ **Véhicules équipés de la suspension AIR BODY CONTROL ou du système MAGIC BODY CONTROL** : réglez le niveau normal du véhicule.
 - ▶ Arrêtez le moteur.

- ▶ Assurez-vous que vous ne pouvez pas démarrer le moteur.
- ▶ Placez une cale ou un autre objet approprié devant et derrière la roue diagonalement opposée à la roue à remplacer.
- ▶ Si nécessaire, enlevez les chapeaux de roue (→ page 503).
- ▶ Levez le véhicule (→ page 504).

Dépose et pose des chapeaux de roue

Conditions requises

- Le véhicule est prêt pour le changement de roue (→ page 503).

Cache-moyeux en plastique

- ▶ **Dépose** : tournez le cache central du cache-moyeu vers la gauche, puis enlevez le cache-moyeu.
- ▶ **Pose** : assurez-vous que le cache central du cache-moyeu est tourné vers la gauche.
- ▶ Mettez le cache-moyeu en place et tournez le cache central vers la droite jusqu'à ce qu'il s'encliquette de manière audible.

Cache-moyeux en aluminium

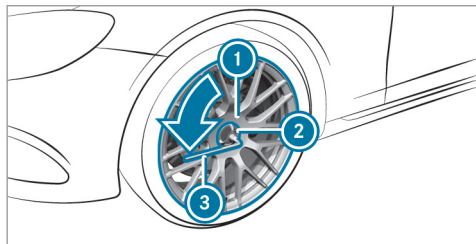

► **Dépose** : posez l'embout enfichable (2) sur le cache-moyeu (1).

❶ L'embout enfichable se trouve avec l'outillage de changement de roue.

► Posez la clé démonte-roue (3) sur l'embout enfichable (2).

► A l'aide de la clé démonte-roue (3), tournez le cache-moyeu (1) vers la gauche et enlevez-le.

► **Pose** : mettez le cache-moyeu (1) en place et tournez-le jusqu'à ce qu'il repose complètement contre la roue.

► Posez l'embout enfichable (2) sur le cache-moyeu (1).

► Emboîtez la clé démonte-roue (3) sur l'embout enfichable (2) et tournez le cache-moyeu vers la droite jusqu'à ce qu'il soit serré à fond.

Couple de serrage prescrit : 18 lb-ft (25 Nm).

► Levez le véhicule (→ page 504).

Levage du véhicule lors d'un changement de roue

Conditions requises

- Personne ne se trouve dans le véhicule.
- Le véhicule doit être prêt pour le changement de roue (→ page 503).
- Les chapeaux de roue sont déposés (→ page 503).

Remarques importantes relatives à l'utilisation du cric:

- Pour soulever le véhicule, utilisez uniquement le cric testé et agréé par Mercedes-Benz pour votre véhicule.
- Le cric n'est prévu que pour soulever le véhicule pendant une durée limitée et n'est pas conçu pour effectuer des travaux de maintenance sous le véhicule.
- Le cric doit reposer sur une surface plane, ferme et non glissante. Si nécessaire, utilisez un support large, plat et antidérapant qui puisse supporter la charge.
- Le pied du cric doit se trouver directement en dessous du point d'appui.

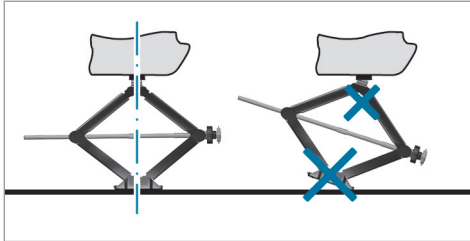

Règles de conduite lorsque le véhicule est soulevé :

- Ne mettez jamais vos mains ou vos pieds sous le véhicule.
- Ne vous glissez jamais sous le véhicule.
- Ne démarrez pas le moteur et ne desserrez pas le frein de stationnement électrique.
- N'ouvrez ou ne fermez aucune porte ni le couvercle de coffre.

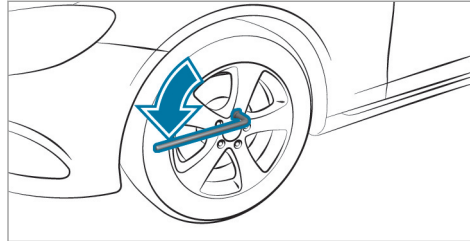

- ▶ A l'aide de la clé démonte-roue, dévissez les vis de la roue à changer de 1 tour environ. Ne dévissez pas complètement les vis.

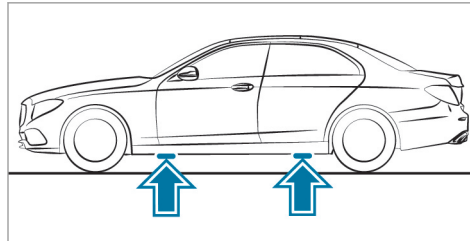

Position des points d'appui du cric

⚠ ATTENTION Risque de blessure en cas de placement incorrect du cric

Si vous ne placez pas le cric correctement sous le point d'appui prévu à cet effet sur le véhicule, le cric risque de glisser lorsque le véhicule est soulevé.

- ▶ Placez le cric uniquement sous le point d'appui prévu à cet effet sur le véhicule. Le pied du cric doit se trouver directement en dessous du point d'appui sur le véhicule.

! REMARQUE Dommages sur le véhicule dus au cric

Si vous ne placez pas le cric sous les points d'appui prévus à cet effet, vous risquez d'endommager le véhicule.

- ▶ Placez uniquement le cric sous les points d'appui prévus à cet effet.

- ▶ Prenez la clé polygonale à cliquet dans l'outil-lamage de changement de roue et emboîtez-la

dans l'écrou hexagonal du cric de manière à ce que l'inscription «AUF» soit visible.

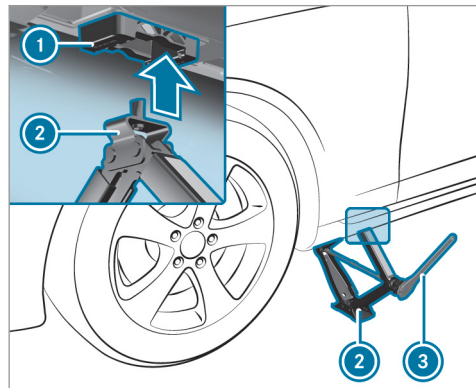

- ▶ Mettez le cric **2** en place sous le point d'appui **1**.
- ▶ Tournez la clé polygonale à cliquet **3** vers la droite, jusqu'à ce que le cric **2** soit parfaitement en place sous le point d'appui **1** et

que la surface d'appui du cric repose entièrement sur le sol.

- ▶ Continuez de tourner la clé polygonale à cliquet **3** jusqu'à ce que le pneu soit à 1,2 in (3 cm) au maximum au-dessus du sol.
- ▶ Dévissez la roue et enlevez-la (→ page 506).

Dépose de la roue

Conditions requises

- Le véhicule est relevé (→ page 504).

Lors du changement de roue, évitez d'exercer une force quelconque sur les disques de frein car cela risque de compromettre le confort au freinage.

! **REMARQUE** Dommages au niveau des filetages dus à des vis de roue encrassées

- ▶ Ne posez pas les vis de roue dans le sable ou dans la saleté.

- ▶ Enlevez la vis de roue qui se trouve en haut.

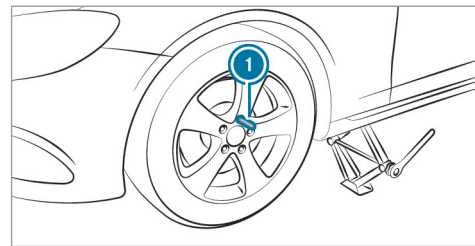

- ▶ Vissez le goujon de centrage **1** dans le filet à la place de la vis de roue.
- ▶ Dévissez complètement les autres vis de roue.
- ▶ Enlevez la roue.
- ▶ Montez la nouvelle roue (→ page 506).

Montage d'une nouvelle roue

Conditions requises

- La roue est déposée (→ page 506).

⚠ ATTENTION Risque d'accident en cas de perte d'une roue

Si les vis de roue sont huilées ou graissées, ou si le filet des vis ou des moyeux de roue est endommagé, les vis de roue peuvent se desserrer.

Vous risquez alors de perdre une roue pendant la marche.

- ▶ Ne huilez ni ne graissez jamais les vis de roue.
- ▶ Prenez immédiatement contact avec un atelier qualifié si un filet est endommagé.
- ▶ Faites remplacer les vis de roue ou les taraudages des moyeux de roue endommagés.
- ▶ Ne continuez pas de rouler.

- ▶ Tenez compte des remarques relatives au choix des pneus (→ page 498).

Dans le cas des pneus avec sens de rotation prescrit, le sens de rotation est repéré par une

flèche sur le flanc du pneu. Tenez compte du sens de rotation prescrit lors du montage.

- ▶ Glissez la nouvelle roue sur le goujon de centrage et appliquez-la contre le moyeu.

⚠ ATTENTION Risque de blessure lors du serrage des vis et des écrous de roue

Si vous serrez les vis ou écrous de roue alors que le véhicule est soulevé, le cric risque de glisser.

- ▶ Serrez uniquement les vis ou écrous de roue lorsque le véhicule est abaissé.

- ▶ Respectez impérativement les instructions et les consignes de sécurité relatives au «Changement de roue» (→ page 498).
- ▶ Pour des raisons de sécurité, utilisez exclusivement les vis de roue agréées pour les véhicules Mercedes-Benz et pour le type de roue monté.

! REMARQUE Endommagement de la peinture des jantes lors du vissage de la 1re vis de roue

Si la roue a trop de jeu lors du vissage de la 1re vis de roue, vous risquez d'endommager la peinture de la jante.

- ▶ Appuyez suffisamment la roue contre le moyeu lors du vissage de la 1re vis de roue.

- ▶ Posez les vis de roue et serrez-les légèrement et uniformément dans l'ordre indiqué, c'est-à-dire en diagonale.
- ▶ Dévissez le goujon de centrage.
- ▶ Posez la dernière vis de roue et serrez-la légèrement.
- ▶ Abaissez le véhicule (→ page 507).

Abaissement du véhicule après un changement de roue

Conditions requises

- La nouvelle roue est montée (→ page 506).

▶ Emboîtez la clé polygonale à cliquet dans le six-pans du cric de manière à ce que l'inscription «AB» soit visible.

▶ **Abaissement du véhicule** : tournez la clé polygonale à cliquet du cric vers la gauche.

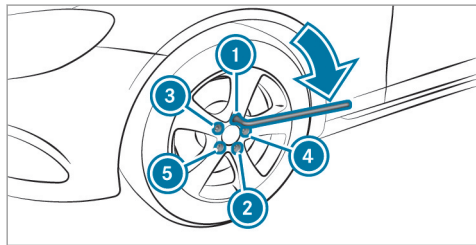

▶ Serrez les vis de roue uniformément dans l'ordre indiqué ① à ⑤, c'est-à-dire en diagonale.

Couple de serrage prescrit : 111 lb-ft (150 Nm).

⚠ ATTENTION Risque d'accident dû à un couple de serrage incorrect

Si les vis de roue ou les écrous de roue ne sont pas serrés au couple de serrage prescrit, les roues risquent de se détacher.

▶ Après un changement de roue, faites immédiatement contrôler le couple de serrage par un atelier qualifié.

▶ Contrôlez la pression de pneu de la roue nouvellement montée et corrigez-la si nécessaire.

▶ **Véhicules équipés du système de contrôle de la pression des pneus** : redémarrez le système de contrôle de la pression des pneus (→ page 483).

Tenez aussi impérativement compte du thème associé suivant :

- Remarques sur la pression de pneu (→ page 477)

Remarques sur les caractéristiques techniques

Véhicules hybrides rechargeables : tenez compte des remarques qui figurent dans la notice d'utilisation complémentaire. Sinon, vous risquez de ne pas être averti des dangers qui pourraient se présenter.

Véhicules Mercedes-AMG : tenez compte des remarques qui figurent dans la notice d'utilisation complémentaire. Sinon, vous risquez de ne pas être averti des dangers qui pourraient se présenter.

Les données mentionnées sont valables uniquement pour les véhicules avec équipement de série. Pour de plus amples informations, adressez-vous à un point de service Mercedes-Benz.

Electronique du véhicule

Emetteurs-récepteurs radio

Remarques relatives au montage d'émetteurs-récepteurs radio

⚠ ATTENTION Risque d'accident dû à des travaux effectués de manière non conforme sur les émetteurs-récepteurs radio

Si vous manipulez ou montez en post-équipement des émetteurs-récepteurs radio de façon non conforme dans le véhicule, leur rayonnement électromagnétique risque de perturber l'électronique du véhicule.

Ils risquent alors de compromettre la sécurité de fonctionnement du véhicule.

- ▶ Confiez toujours les travaux sur les appareils électriques ou électroniques à un atelier qualifié.

⚠ ATTENTION Risque d'accident dû à une utilisation non conforme des émetteurs-récepteurs radio

Si vous utilisez des émetteurs-récepteurs radio de façon non conforme dans le véhicule, leur rayonnement électromagnétique risque de perturber l'électronique du véhicule, par exemple

- lorsque l'émetteur-récepteur radio n'est pas raccordé à une antenne extérieure
- lorsque l'antenne extérieure n'est pas montée correctement ou qu'elle n'est pas un modèle générant peu de réflexion

Ils risquent alors de compromettre la sécurité de fonctionnement du véhicule.

- ▶ Confiez le montage de l'antenne extérieure générant peu de réflexion à un atelier qualifié.
- ▶ Lorsque vous utilisez des émetteurs-récepteurs radio dans le véhicule, reliez-les toujours à l'antenne extérieure générant peu de réflexion.

1 **REMARQUE** Annulation de l'autorisation de mise en circulation due au non-respect des conditions d'installation et d'utilisation

Le non-respect des conditions d'installation et d'utilisation des émetteurs-récepteurs radio peut entraîner l'annulation de l'autorisation de leur mise en circulation.

- ▶ N'utilisez que des bandes de fréquences agréées.
- ▶ Tenez compte des puissances de sortie maximales autorisées dans ces bandes de fréquences.
- ▶ N'utilisez que les emplacements de montage des antennes autorisés.

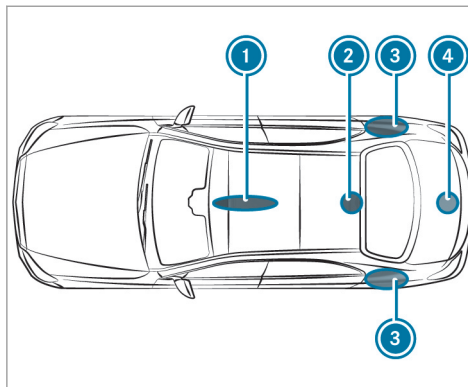

- ① Zone avant du toit
- ② Zone arrière du toit
- ③ Ailes arrière
- ④ Couvercle de coffre

Sur les véhicules équipés d'un toit ouvrant panoramique, le montage d'une antenne n'est autorisé ni dans la zone avant ni dans la zone arrière du toit.

Si vous montez une antenne au niveau des ailes arrière, nous vous recommandons de monter celle-ci en direction du milieu de la chaussée.

Pour le montage ultérieur d'émetteurs-récepteurs radio, vous devez respecter la spécification technique ISO/TS 21609 (véhicules routiers - Guide sur la compatibilité électromagnétique (CEM) pour l'installation en seconde monte d'équipements de radiotéléphonie). Respectez les dispositions légales en vigueur pour les pièces rapportées.

Si votre véhicule est équipé d'un prééquipement pour la radio, utilisez les raccords d'alimentation électrique et les raccords d'antenne prévus dans le prééquipement. Lors du montage, tenez compte des notices d'utilisation complémentaires du fabricant.

Puissance d'émission des émetteurs-récepteurs radio

Les puissances d'émission maximales (PEAK) au niveau de la base d'antenne ne doivent pas être supérieures aux valeurs indiquées dans le tableau suivant:

Bande de fréquences et puissance d'émission maximale

Bande de fréquences	Puissance d'émission maximale
Ondes courtes 3 - 54 MHz	100 W
Bande des 4 m 74 - 78 MHz	30 W
Bande des 2 m 144 - 174 MHz	50 W
Radio à ressources partagées/TETRA 380 - 460 MHz	10 W
Bande des 70 cm 400 - 460 MHz	35 W
Téléphonie mobile (2G/3G/4G)	10 W

Les éléments suivants peuvent être utilisés sans restriction dans le véhicule:

- Émetteurs RF ayant une puissance d'émission maximale de 100 mW
- Émetteurs RF émettant sur la bande de fréquences 380 - 410 MHz et ayant une puissance d'émission maximale de 2 W (radio à ressources partagées/TETRA)
- Téléphones portables (2G/3G/4G)

Pour certaines bandes de fréquences, il n'existe aucune restriction pour les emplacements de montage des antennes à l'extérieur du véhicule.

Ceci est valable pour les bandes de fréquences suivantes:

- Radio à ressources partagées/TETRA
- Bande des 70 cm
- 2G/3G/4G

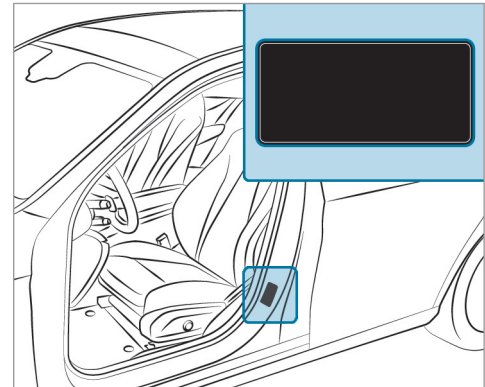
Vue d'ensemble de la plaque signalétique du véhicule, du VIN et du numéro de moteur
Plaque signalétique du véhicule

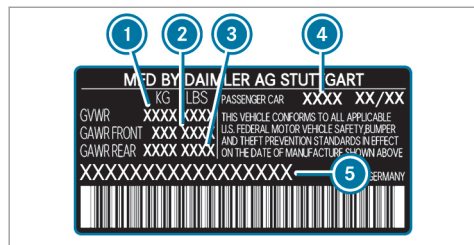

Plaque signalétique du véhicule (uniquement pour les Etats-Unis)

- ① MTAC
- ② Charge autorisée sur l'essieu avant
- ③ Charge autorisée sur l'essieu arrière
- ④ Code peinture
- ⑤ VIN (numéro d'identification du véhicule)

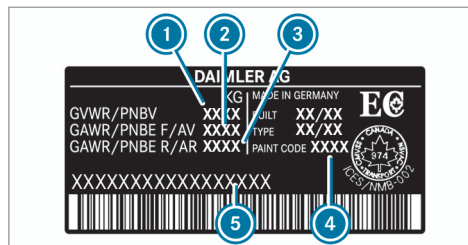

Plaque signalétique du véhicule (uniquement pour le Canada)

- ① MTAC
- ② Charge autorisée sur l'essieu avant
- ③ Charge autorisée sur l'essieu arrière
- ④ Code peinture
- ⑤ VIN (numéro d'identification du véhicule)

Le PTAC prend en compte le poids du véhicule, ainsi que toutes les personnes à bord, le carburant et le chargement. La charge maximale sur essieu autorisée correspond au poids maximal pouvant être supporté par un essieu (essieu avant ou arrière).

Ne dépassez jamais le PTAC ni la charge maximale autorisée sur les essieux avant et arrière.

VIN devant le siège avant

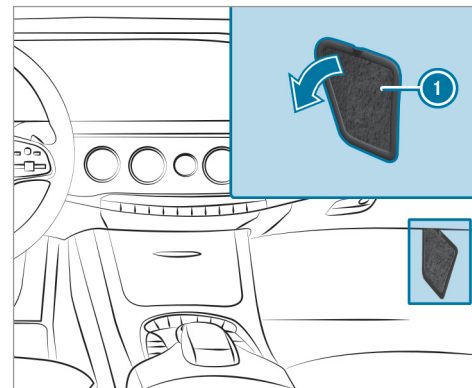

- ① VIN (numéro d'identification du véhicule)

Autres plaques

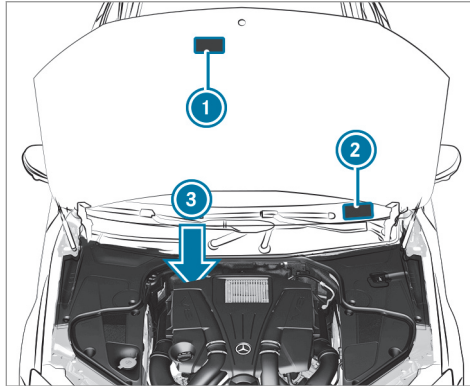

- ① Plaque comportant des informations sur le contrôle des gaz d'échappement, y compris l'homologation d'après les normes relatives aux émissions aussi bien au niveau fédéral des Etats-Unis que pour la Californie
- ② VIN (numéro d'identification du véhicule)

- ③ Numéro de moteur (frappé sur le bloc-cylindres)

Ingrédients et lubrifiants

Remarques relatives aux ingrédients et lubrifiants

Véhicules Mercedes-AMG : tenez compte des remarques qui figurent dans la notice d'utilisation complémentaire. Sinon, vous risquez de ne pas être averti des dangers qui pourraient se présenter.

⚠ ATTENTION Risque de blessure en cas de contact avec des ingrédients et lubrifiants toxiques

Les ingrédients et lubrifiants peuvent être toxiques et nocifs.

- ▶ Lors de l'utilisation, du stockage et de l'élimination des ingrédients et lubrifiants, tenez compte des inscriptions figurant sur les bidons d'origine.

- ▶ Conservez toujours les ingrédients et lubrifiants dans leur bidon d'origine fermé.
- ▶ Conservez toujours les ingrédients et lubrifiants hors de portée des enfants.

⚠ ATTENTION Risque d'incendie et d'explosion dû au carburant

Les carburants sont facilement inflammables.

- ▶ Evitez impérativement d'approcher un feu ou une flamme nue, de fumer ou de provoquer des étincelles.
- ▶ Avant de ravitailler le véhicule et pour la durée du ravitaillement, coupez le contact et, le cas échéant, arrêtez le chauffage autonome.

⚠ ATTENTION Risque de blessure en cas de contact avec des carburants

Les carburants sont toxiques et nocifs.

- ▶ Evitez impérativement que du carburant n'entre en contact avec la peau, les yeux ou les vêtements ou qu'il ne soit ingéré.
- ▶ N'inhaliez pas les vapeurs de carburant.
- ▶ Conservez les carburants hors de portée des enfants.

En cas de contact avec du carburant, tenez compte des remarques suivantes:

- ▶ En cas de contact avec la peau, rincez immédiatement les parties touchées par le carburant avec de l'eau et du savon.
- ▶ Si du carburant est entré en contact avec les yeux, rincez-les immédiatement et soigneusement à l'eau claire. Consultez immédiatement un médecin.
- ▶ En cas d'ingestion de carburant, consultez immédiatement un médecin. Ne provoquez pas de vomissements.
- ▶ Changez immédiatement de vêtements s'ils ont été souillés par du carburant.



PROTECTION DE L'ENVIRONNEMENT Pollution de l'environnement due à une élimination non conforme aux règles de protection de l'environnement

- ▶ Eliminez les ingrédients et lubrifiants dans le respect des règles de protection de l'environnement.

Les ingrédients et lubrifiants sont

- les carburants
- les lubrifiants
- le liquide de refroidissement
- le liquide de frein
- le liquide de lave-glace
- le réfrigérant du système de climatisation

Utilisez uniquement des produits agréés par Mercedes-Benz.

Les ingrédients et lubrifiants agréés par Mercedes-Benz sont reconnaissables à l'inscription sur le bidon:

- MB-Freigabe (par exemple MB-Freigabe 229.51)

- MB-Approval (par exemple MB-Approval 229.51)

Vous obtiendrez de plus amples informations sur les ingrédients et lubrifiants agréés

- dans les prescriptions Mercedes-Benz relatives aux ingrédients et lubrifiants sur le <http://bevo.mercedes-benz.com> (en indiquant la spécification)
- dans les prescriptions Mercedes-Benz relatives aux ingrédients et lubrifiants dans l'application Mercedes-Benz BeVo (en indiquant la spécification)
- dans un atelier qualifié

Carburant

Remarques relatives à la qualité du carburant dans le cas des véhicules équipés d'un moteur à essence

Tenez compte des remarques relatives aux ingrédients et lubrifiants (→ page 513).

! **REMARQUE** Dommages dus à l'utilisation du mauvais carburant

De petites quantités du mauvais carburant suffisent pour endommager le système d'alimentation en carburant, le moteur et le système de dépollution.

- ▶ Utilisez exclusivement du supercarburant à faible teneur en soufre.

Ce carburant peut contenir jusqu'à 10 % en volume d'éthanol. Votre véhicule est compatible avec le carburant E10.

N'utilisez en aucun cas les carburants suivants:

- Gazole
- Essence avec plus de 10 % en volume d'éthanol, comme l'E15, l'E85, l'E100
- Essence avec plus de 3 % en volume de méthanol, comme le M15, le M30, le M85, le M100
- Essence contenant des additifs métallifères

Si vous avez ravitaillé le véhicule par erreur avec un mauvais carburant:

- ▶ Ne mettez pas le contact.
- ▶ Prenez contact avec un atelier qualifié.

Si le carburant disponible n'est pas suffisamment désulfuré, une odeur peut se dégager.

Utilisez exclusivement des carburants dont l'indice d'octane correspond au minimum à celui indiqué sur l'étiquette de rappel située dans la trappe de réservoir (→ page 199).

Si vous souhaitez atteindre la puissance maximale du moteur, utilisez uniquement du sans plomb dont l'indice d'octane est de 91 AKI/95 RON au minimum.

Si le carburant recommandé n'est pas disponible, vous pouvez utiliser à titre temporaire de l'essence ordinaire sans plomb avec un indice d'octane de 87 AKI/91 RON au minimum.

! **REMARQUE** Usure prématurée due à l'utilisation d'essence ordinaire sans plomb

L'utilisation d'une essence ordinaire sans plomb peut entraîner une usure plus rapide du moteur, réduire sa longévité et entraver ses performances.

Si du sans plomb 95 n'est pas disponible et que vous devez utiliser de l'essence ordinaire sans plomb avec un indice d'octane de 87 AKI/91 RON:

- ▶ Ne remplissez le réservoir de carburant qu'à moitié avec de l'essence ordinaire sans plomb et complétez dès que possible avec du sans plomb 95.
- ▶ Ne roulez pas à vitesse maximale.
- ▶ Évitez les accélérations brutales et les régimes supérieurs à 3 000 tr/min.

La puissance du moteur peut alors diminuer et la consommation de carburant augmenter. Ne ravitaillez en aucun cas le véhicule avec une essence dont l'indice d'octane est encore plus faible.

Vous obtiendrez de plus amples informations sur le carburant

- dans une station-service
- dans un atelier qualifié
- **uniquement pour les Etats-Unis** : sur le site <http://www.mbusa.com>

Remarques relatives à l'utilisation d'additifs dans l'essence

Tenez compte des remarques relatives aux ingrédients et lubrifiants (→ page 513).

! **REMARQUE** Dommages dus à l'utilisation d'additifs inappropriés

De petites quantités du mauvais additif suffisent pour provoquer des dysfonctionnements.

- ▶ Ne mélangez au carburant que des additifs de nettoyage recommandés par Mercedes-Benz.

Mercedes-Benz vous recommande d'utiliser des carburants additivés de qualité.

Il peut arriver, dans certains pays, que le carburant disponible ne soit pas suffisamment additivé. Cela peut entraîner la formation de dépôts dans le système d'injection de carburant. Dans ce cas, et après avoir reçu l'accord d'un point de service Mercedes-Benz, mélangez au carburant l'additif de nettoyage recommandé par Mercedes-Benz. Suivez les instructions et respectez les proportions du mélange qui figurent sur le récipient.

Capacité du réservoir et réserve de carburant

La capacité totale du réservoir de carburant peut varier en fonction de l'équipement du véhicule.

Modèle	Capacité totale
Tous les modèles	21,1 gal (80,0 l)
Modèle	dont une réserve de
Tous les modèles	2,1 gal (8,0 l)

Huile moteur

Remarques relatives à l'huile moteur

Tenez compte des remarques relatives aux ingrédients et lubrifiants (→ page 513).



! **REMARQUE** Dommages au niveau du moteur dus à l'utilisation d'un mauvais filtre à huile, d'une huile inadaptée ou d'additifs

- ▶ N'utilisez aucune huile moteur et aucun filtre à huile de spécifications autres que celles qui sont expressément requi-

ses pour les intervalles de maintenance prescrits.

- ▶ Ne modifiez ni l'huile moteur ni le filtre à huile dans le but d'obtenir des intervalles de vidange ou de remplacement plus grands que les intervalles prescrits.
- ▶ N'utilisez pas d'additifs.
- ▶ Faites remplacer l'huile moteur aux intervalles prévus.

Mercedes-Benz vous recommande de confier la vidange d'huile à un atelier qualifié.

Vous trouverez de plus amples informations sur les huiles moteur et les filtres à huile

- dans les prescriptions Mercedes-Benz relatives aux ingrédients et lubrifiants, en indiquant la spécification
 - sur le site <http://bevo.mercedes-benz.com>
 - dans l'application Mercedes-Benz BeVo
- dans un atelier qualifié

Qualité et capacité de l'huile moteur

MB-Freigabe ou MB-Approval

Berline	MB-Freigabe ou MB-Approval
S 450 4MATIC	229.5, 229.6
S 560 4MATIC	229.52, 229.61

Véhicules à empattement long

Véhicules à empattement long	MB-Freigabe ou MB-Approval
S 450 4MATIC	229.5, 229.6
S 450	
Tous les autres modèles	229.52, 229.61

Mercedes-Maybach MB-Freigabe ou MB-Approval

Mercedes-Maybach	MB-Freigabe ou MB-Approval
S 650 Mercedes-Maybach	229.5
S 560 4MATIC Mercedes-Maybach	229.52, 229.61

Les valeurs suivantes sont valables pour une vidange d'huile avec remplacement du filtre à huile.

Quantité de remplacement

Berline	Quantité de remplacement
S 450 4MATIC	6,9 US qt (6,5 l)
S 560 4MATIC	9,5 US qt (9,0 l)

Véhicules à empattement long	Quantité de remplacement
S 450 4MATIC S 450	6,9 US qt (6,5 l)
Tous les autres modèles	9,5 US qt (9,0 l)

Mercedes-Maybach	Quantité de remplacement
S 650 Mercedes-Maybach	11,1 US qt (10,5 l)
S 560 4MATIC Mercedes-Maybach	9,5 US qt (9,0 l)

Remarques relatives au liquide de frein

Tenez compte des remarques relatives aux ingrédients et lubrifiants (→ page 513).

⚠ ATTENTION Risque d'accident dû à la formation de bulles de vapeur dans le système de freinage

Le liquide de frein absorbe l'humidité de l'air. En conséquence, le point d'ébullition du liquide de frein baisse. Si le point d'ébullition est trop bas, des bulles de vapeur peuvent se former dans le système de freinage en cas de forte sollicitation des freins.

L'effet de freinage s'en trouve réduit.

► Faites remplacer le liquide de frein aux intervalles prévus.

Faites remplacer régulièrement le liquide de frein par un atelier qualifié. Utilisez uniquement un liquide de frein agréé par Mercedes-Benz conforme à l'homologation MB-Freigabe ou à l'homologation MB-Approval 331.0.

Vous trouverez de plus amples informations sur le liquide de frein aux endroits suivants:

- dans les prescriptions Mercedes-Benz relatives aux ingrédients et lubrifiants

- sur le site <http://bevo.mercedes-benz.com>
- dans l'application Mercedes-Benz BeVo
- dans un atelier qualifié

Liquide de refroidissement

Remarques relatives au liquide de refroidissement

Tenez compte des remarques relatives aux ingrédients et lubrifiants (→ page 513).

⚠ ATTENTION - Risque d'incendie et de blessure lié au produit antigel

Si du produit antigel entre en contact avec les composants chauds du compartiment moteur, il risque de s'enflammer.

- Laissez refroidir le moteur avant d'ajouter du produit antigel.
- Assurez-vous que le produit antigel ne coule pas à côté de l'orifice de remplissage.

- ▶ Nettoyez soigneusement les composants souillés par du produit antigel avant de démarrer le véhicule.

! REMARQUE Dommages dus à l'utilisation d'un liquide de refroidissement inadapté

- ▶ Utilisez uniquement un liquide de refroidissement préparé à l'avance qui offre la protection antigel souhaitée.

Vous trouverez de plus amples informations sur le liquide de refroidissement

- dans la fiche 310.1 des prescriptions Mercedes-Benz relatives aux ingrédients et lubrifiants
 - sur le site <http://bevo.mercedes-benz.com>
 - dans l'application Mercedes-Benz BeVo
- dans un atelier qualifié

! REMARQUE Surchauffe en cas de températures extérieures élevées

Si vous utilisez un liquide de refroidissement inapproprié, le système de refroidissement du moteur n'est pas suffisamment protégé contre une surchauffe ou la corrosion lorsque la température extérieure est élevée.

- ▶ Faites toujours l'appoint avec un liquide de refroidissement agréé par Mercedes-Benz.
- ▶ Tenez compte des remarques figurant dans la fiche 310.1 des prescriptions Mercedes-Benz relatives aux ingrédients et lubrifiants.

Faites remplacer régulièrement le liquide de refroidissement par un atelier qualifié.

Proportion de concentré pour produit anticorrosion et antigel dans le système de refroidissement du moteur:

- 50 % au minimum (protection antigel jusqu'à environ -35 °F (-37 °C))

- 55 % au maximum (protection antigel jusqu'à -49 °F (-45 °C))

Capacité du liquide de refroidissement

Berline	Capacité
S 450 4MATIC	13,9 US qt (13,2 l)
S 560 4MATIC	15,0 US qt (14,2 l)

Véhicules à empattement long	Capacité
S 450 4MATIC S 450	13,9 US qt (13,2 l)
Tous les autres modèles	15,0 US qt (14,2 l)

Mercedes-Maybach	Capacité
S 650 Mercedes-Maybach	16,9 US qt (16,0 l)
S 560 4MATIC Mercedes-Maybach	15,0 US qt (14,2 l)

Remarques relatives au liquide de lave-glace

Tenez compte des remarques relatives aux ingrédients ou lubrifiants (→ page 513).

⚠ ATTENTION Risque d'incendie- et de blessure dû au concentré de liquide de lave-glace

Le concentré de liquide de lave-glace est facilement inflammable. S'il entre en contact avec des composants brûlants du moteur ou du système d'échappement, il risque de s'enflammer.

▶ Veillez à ne pas verser du concentré de liquide de lave-glace à côté de l'orifice de remplissage.

! REMARQUE Gicleurs bouchés par un mélange de liquides de lave-glace

▶ Ne mélangez pas SummerFit MB et WinterFit MB avec d'autres liquides de lave-glace.

N'utilisez pas d'eau distillée ou d'eau désionisée, sinon le capteur de niveau de remplissage risque de se déclencher par erreur.

Liquide de lave-glace recommandé:

- Au-dessus du point de congélation: SummerFit MB, par exemple
- En dessous du point de congélation: WinterFit MB, par exemple

Vous trouverez les indications relatives aux proportions correctes du mélange sur le réservoir de produit antigel.

Mélanguez du liquide de lave-glace à l'eau toute l'année.

Réfrigérant

Remarques relatives au réfrigérant

Tenez compte des remarques relatives aux ingrédients ou lubrifiants (→ page 513).

! REMARQUE Dommages dus à l'utilisation d'un réfrigérant inadapté

Si vous utilisez un réfrigérant non agréé, le système de climatisation risque d'être endommagé.

▶ Utilisez uniquement le réfrigérant R-134a.

! REMARQUE Endommagement du système de climatisation dû à l'utilisation d'une huile de compresseur frigorifique inadaptée

▶ Utilisez uniquement une huile de compresseur frigorifique agréée par Mercedes-Benz.

▶ Ne mélangez pas l'huile de compresseur frigorifique agréée à une autre huile de compresseur frigorifique.

Faites toujours effectuer les travaux sur le système de climatisation par un atelier qualifié. Toutes les prescriptions en vigueur ainsi que la

norme SAE J639 doivent impérativement être respectées.

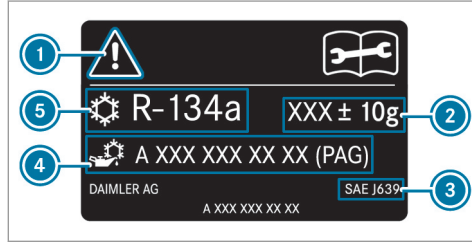

- ① Symboles de mise en garde
- ② Capacité de réfrigérant
- ③ Normes en vigueur
- ④ Référence de l'huile PAG
- ⑤ Type de réfrigérant

Les symboles de mise en garde ① indiquent

- les dangers possibles
- que les travaux de maintenance doivent être effectués par un atelier qualifié

Capacité de réfrigérant et capacité d'huile PAG

Berlines, véhicules à empattement long	Réfrigérant
Tous les modèles	23,3 ± 0,4 oz (660 ± 10 g)
Mercedes-Maybach	Réfrigérant
Tous les modèles	27,2 ± 0,4 oz (770 ± 10 g)

Berlines, véhicules à empattement long	Huile PAG
Tous les modèles	3,9 ± 0,4 oz (110 ± 10 g)
Mercedes-Maybach	Huile PAG
Tous les modèles	4,2 ± 0,4 oz (120 ± 10 g)

Caractéristiques du véhicule

Dimensions du véhicule

Les hauteurs indiquées peuvent varier en fonction

- de la monte pneumatique
- du chargement
- de l'état de la suspension
- des équipements optionnels

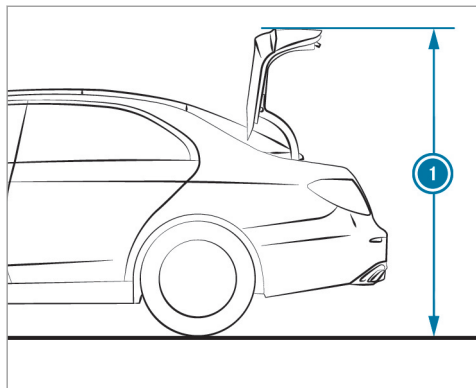
**Hauter de basculement**

Berline		1 Hauteur de basculement
S 450 4MATIC	71,0 in (1 803 mm)	
S 560 4MATIC	71,1 in (1 806 mm)	
Véhicules à empattement long		1 Hauteur de basculement
S 450 4MATIC S 450	70,9 in (1 803 mm)	
Tous les autres modèles	71,1 in (1 806 mm)	
Mercedes-Maybach		1 Hauteur de basculement
Tous les modèles	71,1 in (1 806 mm)	

Dimensions du véhicule

Berline	
Longueur	201,8 in (5 125 mm)
Largeur avec rétroviseurs extérieurs déployés	83,9 in (2 130 mm)
Largeur sans rétroviseurs extérieurs	74,8 in (1 899 mm)
Empattement	119,5 in (3 035 mm)
Véhicules à empattement long	
Longueur	206,9 in (5 255 mm)
Largeur avec rétroviseurs extérieurs déployés	83,9 in (2 130 mm)

Véhicules à empattement long	
Largeur sans rétroviseurs extérieurs	74,8 in (1 899 mm)
Empattement	124,6 in (3 165 mm)
Mercedes-Maybach	
Longueur	215 in (5 462 mm)
Largeur avec rétroviseurs extérieurs déployés	83,9 in (2 130 mm)
Largeur sans rétroviseurs extérieurs	74,8 in (1 899 mm)
Empattement	132,5 in (3 365 mm)

Hauteur

Berline	
S 450 4MATIC	58,9 in (1 496 mm)
S 560 4MATIC	59,0 in (1 499 mm)
Véhicules à empattement long	
S 450 4MATIC	58,8 in (1 494 mm)
S 450	
Tous les autres modèles	58,9 in (1 497 mm)
Mercedes-Maybach	
Tous les modèles	59 in (1 498 mm)

Poids et charges

Concernant les données indiquées pour les différents véhicules, tenez compte des remarques suivantes:

- Les équipements optionnels augmentent le poids à vide et réduisent la charge utile.

Charge sur le toit

Tous les modèles (berline)	
Charge maximale sur le toit	220 lb (100 kg)
Tous les autres modèles (véhicules à empattement long)	
Charge maximale sur le toit	220 lb (100 kg)

Messages d'écran

Introduction



Remarques relatives aux messages d'écran

Les messages d'écran apparaissent sur l'écran multifonction.

Les messages d'écran comportant une représentation graphique peuvent être représentés de manière simplifiée dans la notice d'utilisation et différer de l'affichage apparaissant sur l'écran multifonction. Les messages d'écran à haut niveau de priorité apparaissent en rouge sur l'écran multifonction. Certains messages d'écran sont accompagnés d'un signal d'alerte.

Suivez les instructions données dans les messages d'écran et tenez compte des remarques supplémentaires qui figurent dans la présente notice d'utilisation.

En outre, des symboles apparaissent pour certains messages d'écran:

-  Autres informations
-  Masquage du message d'écran

Avec le Touch-Control gauche, vous pouvez choisir un des symboles par effleurement de l'écran avec le doigt vers la gauche ou vers la droite.

Appuyez sur  pour afficher d'autres informations à ce sujet sur l'écran multifonction.

Appuyez sur  pour masquer le message d'écran.

Vous pouvez masquer les messages d'écran à faible niveau de priorité en appuyant sur la touche  ou avec le Touch-Control gauche. Les messages d'écran sont alors enregistrés dans la mémoire des messages.

Éliminez la cause d'un message d'écran le plus rapidement possible.

Les messages d'écran à haut niveau de priorité ne peuvent pas être masqués. Ces messages d'écran restent affichés sur l'écran multifonction jusqu'à ce que la cause du message d'écran ait été éliminée.

Affichage des messages d'écran mémorisés

Ordinateur de bord:

 Maintenance  1 message

Si aucun message d'écran n'est mémorisé, **Il n'y a aucun message** apparaît sur l'écran multifonction.

► Balayez du doigt vers le haut ou vers le bas sur le Touch-Control gauche pour faire défiler les messages d'écran.

► **Sortie de la mémoire des messages :** appuyez sur la touche .

Systèmes de sécurité

Messages sur le visuel	Causes et conséquences possibles et ► Solutions
<div data-bbox="205 293 362 373"></div> <div data-bbox="205 379 362 459"></div> <p data-bbox="195 467 426 515">ne fonctionnent pas cf. notice d'utilisation</p>	<p data-bbox="528 291 1591 350">* L'ABS et l'ESP® sont en panne. D'autres systèmes d'aide à la conduite et systèmes de sécurité active peuvent également être en panne.</p> <div data-bbox="565 379 1323 405" style="background-color: #e0e0e0; padding: 5px;"> <p>▲ ATTENTION Risque de dérapage en cas de défaut de l'ABS et de l'ESP®</p> </div> <p data-bbox="565 422 1631 474">Lorsque l'ABS et l'ESP® sont en panne, les roues peuvent se bloquer lors du freinage et l'ESP® ne peut pas stabiliser la trajectoire du véhicule.</p> <p data-bbox="565 484 1668 557">La manœuvrabilité et le comportement au freinage du véhicule sont fortement compromis. La distance de freinage peut s'allonger dans les situations de freinage d'urgence. En outre, d'autres systèmes de sécurité active sont désactivés.</p> <ul style="list-style-type: none"> <li data-bbox="565 572 935 593">► Continuez de rouler prudemment. <li data-bbox="565 609 1295 629">► Faites immédiatement contrôler l'ABS et l'ESP® par un atelier qualifié. <ul style="list-style-type: none"> <li data-bbox="547 664 916 684">► Continuez de rouler prudemment. <li data-bbox="547 695 1110 715">► Rendez-vous immédiatement dans un atelier qualifié.

Messages sur le visuel

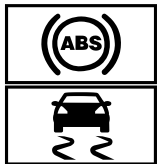

pas dispo. pr l'instant cf.
notice d'utilisation

Causes et conséquences possibles et ► Solutions

- * L'ABS et l'ESP® ne sont pas disponibles pour le moment.
D'autres systèmes d'aide à la conduite et systèmes de sécurité active peuvent également être en panne.

▲ ATTENTION Risque de dérapage en cas de défaut de l'ABS et de l'ESP®

Lorsque l'ABS et l'ESP® sont en panne, les roues peuvent se bloquer lors du freinage et l'ESP® ne peut pas stabiliser la trajectoire du véhicule.

La manœuvrabilité et le comportement au freinage du véhicule sont fortement compromis. La distance de freinage peut s'allonger dans les situations de freinage d'urgence. En outre, d'autres systèmes de sécurité active sont désactivés.

- Continuez de rouler prudemment.
- Faites immédiatement contrôler l'ABS et l'ESP® par un atelier qualifié.

- Parcourez un bref trajet légèrement sinueux à plus de 19 mph (30 km/h) en roulant prudemment.
- Si le message d'écran ne disparaît pas, rendez-vous immédiatement dans un atelier qualifié. Ce faisant, conduisez avec prudence.

Messages sur le visuel



ne fonctionne pas cf.
notice d'utilisation

Causes et conséquences possibles et ► Solutions

* L'ESP® est en panne.

D'autres systèmes d'aide à la conduite et systèmes de sécurité active peuvent également être en panne.

Le système de freinage continue de fonctionner avec son efficacité normale. La distance de freinage peut s'allonger dans les situations de freinage d'urgence.

▲ ATTENTION Risque de dérapage dû à un défaut dans l'ESP®

Si l'ESP® est en panne, il ne peut pas stabiliser la trajectoire du véhicule.® En outre, d'autres systèmes de sécurité active sont désactivés.

- Continuez de rouler prudemment.
- Faites contrôler l'ESP® par un atelier qualifié.

- Continuez de rouler prudemment.
- Rendez-vous immédiatement dans un atelier qualifié.

Messages sur le visuel



pas disponible pour l'instant cf. notice d'utilisation

Causes et conséquences possibles et ► Solutions

* L'ESP® n'est momentanément pas disponible.

D'autres systèmes d'aide à la conduite et systèmes de sécurité active peuvent également être en panne.

▲ ATTENTION Risque de dérapage dû à un défaut dans l'ESP®

Si l'ESP® est en panne, il ne peut pas stabiliser la trajectoire du véhicule. ® En outre, d'autres systèmes de sécurité active sont désactivés.

- Continuez de rouler prudemment.
- Faites contrôler l'ESP® par un atelier qualifié.

- Parcourez un bref trajet légèrement sinueux à plus de 19 mph (30 km/h) en roulant prudemment.
- Si le message d'écran ne disparaît pas, rendez-vous immédiatement dans un atelier qualifié. Ce faisant, conduisez avec prudence.

Messages sur le visuel

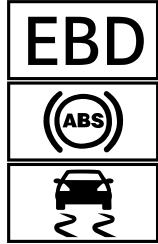

ne fonctionnent pas cf.
notice d'utilisation

Causes et conséquences possibles et ► Solutions

* L'EBD, l'ABS et l'ESP® sont en panne.

D'autres systèmes d'aide à la conduite et systèmes de sécurité active peuvent également être en panne.

▲ ATTENTION Risque de dérapage en cas de défaut de l'EBD, l'ABS et l'ESP®

Lorsque l'EBD, l'ABS et l'ESP® sont en panne, les roues peuvent se bloquer lors du freinage et l'ESP® ne peut pas stabiliser la trajectoire du véhicule.

La manœuvrabilité et le comportement au freinage du véhicule sont fortement compromis. La distance de freinage peut s'allonger dans les situations de freinage d'urgence. En outre, d'autres systèmes de sécurité active sont désactivés.

- Continuez de rouler prudemment.
- Faites immédiatement contrôler le système de freinage par un atelier qualifié.

- Continuez de rouler prudemment.
- Rendez-vous immédiatement dans un atelier qualifié.

Messages sur le visuel





(uniquement pour les
Etats-Unis)



(uniquement pour le
Canada)

Frein stationnement Pour
le desserrer: mettre le con-
tact

Causes et conséquences possibles et ► Solutions

- * Le voyant rouge  (uniquement pour les Etats-Unis) ou  (uniquement pour le Canada) est allumé.
Le contact est coupé alors que vous desserrez le frein de stationnement électrique.
 - Mettez le contact.

Messages sur le visuel



(uniquement pour les États-Unis)



(uniquement pour le Canada)

Desserrez frein stationnement

Causes et conséquences possibles et ► Solutions

* Le voyant rouge  (uniquement pour les États-Unis) ou  (uniquement pour le Canada) clignote.

Le frein de stationnement électrique est serré pendant la marche:

- Une des conditions pour le desserrage automatique du frein de stationnement électrique n'est pas remplie .
- Vous effectuez un freinage d'urgence avec le frein de stationnement électrique .

► Vérifiez les conditions pour le desserrage automatique du frein de stationnement électrique.

► Desserrez manuellement le frein de stationnement électrique.

Messages sur le visuel



(uniquement pour les États-Unis)



(uniquement pour le Canada)

[Frein stationnement cf. notice d'utilisation](#)

Causes et conséquences possibles et ► Solutions

* Le voyant orange  s'allume. Le frein de stationnement électrique est en panne.

Pour le serrer :

- Coupez le contact, puis remettez-le.
- Serrez manuellement le frein de stationnement électrique (→ page 209).

Si vous ne pouvez pas serrer le frein de stationnement électrique:

- Rendez-vous dans un atelier qualifié.
- Lorsque vous arrêtez le véhicule, immobilisez-le si nécessaire en outre pour qu'il ne puisse pas se mettre à rouler.

Le voyant orange  et le voyant rouge  (uniquement pour les États-Unis)  (uniquement pour le Canada) sont allumés. Le frein de stationnement électrique est en panne.

Pour le desserrer :

- Coupez le contact, puis remettez-le.
- Desserrez manuellement le frein de stationnement électrique (→ page 209).





ou

- Desserrez le frein de stationnement électrique avec la fonction de desserrage automatique (→ page 208).



Si vous ne pouvez pas ensuite desserrer le frein de stationnement électrique:

- Ne continuez pas de rouler. Prenez contact avec un atelier qualifié.

Le voyant orange  est allumé et le voyant rouge  (uniquement pour les États-Unis) ou  (uniquement pour le Canada) clignote. Le frein de stationnement électrique est en panne.

Messages sur le visuel	Causes et conséquences possibles et ► Solutions
	<p>Le frein de stationnement électrique n'a pas pu être serré ou desserré.</p> <ul style="list-style-type: none"> ► Coupez le contact, puis remettez-le. <p>Pour le serrer :</p> <ul style="list-style-type: none"> ► Desserrez manuellement le frein de stationnement électrique, puis serrez-le (→ page 209). <p>Pour le desserrer :</p> <ul style="list-style-type: none"> ► Serrez manuellement le frein de stationnement électrique, puis desserrez-le. <p>Si le frein de stationnement électrique ne peut pas être serré ou si le voyant rouge  (uniquement pour les Etats-Unis) ou  (uniquement pour le Canada) continue de clignoter:</p> <ul style="list-style-type: none"> ► Ne continuez pas de rouler. Prenez contact avec un atelier qualifié. ► Lorsque vous arrêtez le véhicule, immobilisez-le si nécessaire en outre pour qu'il ne puisse pas se mettre à rouler. <p>Le voyant orange  est allumé et le voyant rouge  (uniquement pour les Etats-Unis) ou  (uniquement pour le Canada) clignote pendant 10 secondes environ après le serrage ou le desserrage du frein de stationnement électrique. Ensuite, il reste allumé ou s'éteint. Le frein de stationnement électrique est en panne.</p> <p>Si l'état de charge de la batterie est trop faible :</p> <ul style="list-style-type: none"> ► Chargez la batterie. <p>Pour le serrer :</p>

Messages sur le visuel	Causes et conséquences possibles et ► Solutions
	<ul style="list-style-type: none">► Coupez le contact. Le frein de stationnement électrique est serré automatiquement. <p>Si le frein de stationnement électrique ne doit pas être serré, par exemple si le véhicule doit être remorqué ou passé dans une station de lavage automatique, ne coupez pas le contact. Le remorquage avec l'essieu arrière soulevé fait cependant exception.</p> <p>Si frein de stationnement électrique n'est pas serré automatiquement:</p> <ul style="list-style-type: none">► Coupez le contact, puis remettez-le.► Desserrez manuellement le frein de stationnement électrique, puis serrez-le (→ page 209). <p>Si vous ne pouvez alors pas serrer le frein de stationnement électrique:</p> <ul style="list-style-type: none">► Rendez-vous dans un atelier qualifié.► Lorsque vous arrêtez le véhicule, immobilisez-le si nécessaire en outre pour qu'il ne puisse pas se mettre à rouler. <p>Pour le desserrer :</p> <ul style="list-style-type: none">► Si les conditions nécessaires au desserrage automatique sont remplies et que le frein de stationnement électrique n'est pas desserré automatiquement, desserrez manuellement le frein de stationnement électrique (→ page 209). <p>Si vous ne pouvez alors pas desserrer le frein de stationnement électrique:</p> <ul style="list-style-type: none">► Ne continuez pas de rouler. Prenez contact avec un atelier qualifié.

Messages sur le visuel	Causes et conséquences possibles et ► Solutions
 <p>(uniquement pour les Etats-Unis)</p>  <p>(uniquement pour le Canada)</p> <p>Contrôler niveau liquide de frein</p>	<p>* Il n'y a pas suffisamment de liquide de frein dans le réservoir de liquide de frein.</p> <div style="border: 1px solid gray; padding: 5px; margin: 5px 0;"> <p>▲ ATTENTION Risque d'accident en cas de niveau de liquide de frein bas</p> <p>Si le niveau de liquide de frein est trop bas, l'effet de freinage et donc le comportement au freinage peuvent être compromis.</p> <ul style="list-style-type: none"> ▶ Arrêtez-vous immédiatement en tenant compte des conditions de circulation. Ne continuez pas de rouler. ▶ Prenez contact avec un atelier qualifié. ▶ Ne faites pas l'appoint de liquide de frein. </div> <ul style="list-style-type: none"> ▶ Arrêtez-vous immédiatement en tenant compte des conditions de circulation. Ne continuez pas de rouler. ▶ Prenez contact avec un atelier qualifié. Ne faites pas l'appoint de liquide de frein.
 <p>ne fonctionne pas</p>	<p>* Une ou plusieurs fonctions principales du système Mercedes me connect sont en panne.</p> <ul style="list-style-type: none"> ▶ Rendez-vous dans un atelier qualifié.

Messages sur le visuel	Causes et conséquences possibles et ► Solutions
<p>Freinage d'urgence assisté Fonctionnement limité momentanément cf. notice d'utilisation</p>	<p>* Véhicules équipés du Pack Assistance à la conduite : le freinage d'urgence assisté actif avec fonction carrefour, l'assistant directionnel pour les manœuvres d'évitement ou le système PRE-SAFE® PLUS n'est momentanément pas disponible ou est partiellement disponible.</p> <p>Véhicules sans Pack Assistance à la conduite : le freinage d'urgence assisté actif n'est momentanément pas disponible.</p> <p>Les conditions environnementales sont situées au-delà des limites système .</p> <ul style="list-style-type: none"> ► Continuez de rouler. Dès que les conditions environnementales correspondent aux limites système, le système est de nouveau disponible. ► Si le message d'écran ne disparaît pas, arrêtez le véhicule en tenant compte des conditions de circulation et redémarrez le moteur.
<p>Freinage d'urgence assisté Fonctionnement limité cf. notice d'utilisation</p>	<p>* Véhicules équipés du Pack Assistance à la conduite : le freinage d'urgence assisté actif avec fonction carrefour, l'assistant directionnel pour les manœuvres d'évitement ou le système PRE-SAFE® PLUS est en panne.</p> <p>Véhicules sans Pack Assistance à la conduite : le freinage d'urgence assisté actif est en panne.</p> <ul style="list-style-type: none"> ► Rendez-vous dans un atelier qualifié.
<p>PRE-SAFE ne fonctionne pas cf. notice d'utilisation</p>	<p>* Les fonctions du système PRE-SAFE® sont en panne.</p> <ul style="list-style-type: none"> ► Rendez-vous dans un atelier qualifié.

Messages sur le visuel	Causes et conséquences possibles et ► Solutions
<p>Contrôler garnitures de frein cf. notice d'utilisation</p>	<p>* Les garnitures de frein ont atteint la limite d'usure.</p> <div style="border: 1px solid black; padding: 5px; margin: 10px 0;"> <p>⚠ ATTENTION Risque d'accident dû à une puissance de freinage compromise</p> <p>Lorsque les garnitures de frein ont atteint la limite d'usure, la puissance de freinage peut être compromise.</p> <ul style="list-style-type: none"> ► Continuez de rouler prudemment. ► Faites immédiatement contrôler le système de freinage par un atelier qualifié. </div> <p>► Rendez-vous dans un atelier qualifié.</p>
	<p>* Le freinage d'urgence assisté actif a déclenché un freinage autonome.</p> <p>► Le symbole affiché correspondant au freinage autonome disparaît automatiquement après un court instant.</p>
<p>Mercedes me connect Services limités cf. notice d'utilisation</p>	<p>* Service limité.</p> <p>Une ou plusieurs fonctions principales du système Mercedes me connect sont en panne.</p> <ul style="list-style-type: none"> ► Veuillez tenir compte des remarques sur la prise de diagnostic (→ page 29). ► Rendez-vous dans un atelier qualifié.

Messages sur le visuel	Causes et conséquences possibles et ► Solutions
<p>Capteurs radar encrassés cf. notice d'utilisation</p>	<p>* Les capteurs radar sont en panne. Causes possibles:</p> <ul style="list-style-type: none">• Encrassement des capteurs• Fortes précipitations• Longs trajets interurbains sans circulation, par exemple dans le désert <p>Les systèmes d'aide à la conduite et systèmes de sécurité active peuvent être en panne ou momentanément indisponibles.</p> <p>Dès que les causes de l'anomalie sont supprimées, les systèmes d'aide à la conduite et systèmes de sécurité active sont de nouveau disponibles.</p> <p>Si le message d'écran ne disparaît pas:</p> <ul style="list-style-type: none">► Arrêtez-vous en tenant compte des conditions de circulation.► Nettoyez tous les capteurs (→ page 447).► Redémarrez le moteur.

Messages sur le visuel



Système retenue Défaut
Aller à l'atelier

Causes et conséquences possibles et ► Solutions



* Le système de retenue est en panne .

⚠ ATTENTION Risque de blessure ou danger de mort dû à des dysfonctionnements au niveau du système de retenue

Lorsque le système de retenue est en panne, certains composants du système de retenue risquent de se déclencher de manière intempestive ou ne pas se déclencher comme prévu en cas d'accident. Cela peut concerner les rétracteurs de ceinture ou les airbags, par exemple.

► Faites immédiatement contrôler et réparer le système de retenue par un atelier qualifié.

Détection d'une panne du système de retenue

- Le voyant d'alerte  du système de retenue ne s'allume pas lorsque le contact est mis.
- Pendant la marche, le voyant d'alerte  du système de retenue est allumé en permanence ou s'allume de façon répétée.

► Rendez-vous immédiatement dans un atelier qualifié.

Messages sur le visuel	Causes et conséquences possibles et ► Solutions
<p>Airbag frontal passager activé cf. notice d'utilisation</p>	<p>* L'airbag frontal du passager et l'airbag genoux côté passager sont activés pendant la marche alors que:</p> <ul style="list-style-type: none">• un enfant, une personne de petite taille ou un objet ayant un poids inférieur au seuil de poids du système se trouve sur le siège passager• le siège passager est inoccupé <p>Dans certains cas, le système détecte des objets ou des forces exerçant un poids supplémentaire sur le siège.</p> <p>▲ ATTENTION Risque de blessure ou danger de mort dû à l'utilisation d'un système de retenue pour enfants alors que l'airbag passager est activé</p> <p>Si vous installez un enfant dans un système de retenue pour enfants sur le siège passager alors que l'airbag passager est activé, l'airbag passager peut se déclencher en cas d'accident.</p> <p>L'enfant risque d'être touché par l'airbag.</p> <p>► Assurez-vous avant et pendant la marche que le statut de l'airbag passager est correct.</p> <p>NE JAMAIS installer de système de retenue pour enfants faisant face vers l'arrière sur un siège protégé par un COUSSIN GONFLABLE frontal ACTIVÉ. Cela peut provoquer la MORT de l'ENFANT ou le BLESSER GRAVEMENT.</p> <p>► Arrêtez-vous immédiatement en tenant compte des conditions de circulation.</p> <p>► Contrôlez le statut de la désactivation automatique de l'airbag passager (→ page 51).</p> <p>► Si nécessaire, rendez-vous immédiatement dans un atelier qualifié.</p>

Messages sur le visuel	Causes et conséquences possibles et ► Solutions
<p>Airbag frontal passager désactivé cf. notice d'utilisation</p>	<p>* L'airbag frontal du passager et l'airbag genoux côté passager sont désactivés alors qu'un adulte ou une personne de taille correspondante occupe le siège passager. Si des forces supplémentaires s'exercent sur le siège, le système risque de mesurer un poids trop faible.</p> <div data-bbox="550 344 1696 550" style="border: 1px solid black; padding: 5px;"><p>▲ ATTENTION - Risque de blessure ou danger de mort lorsque l'airbag passager est désactivé</p><p>Si l'airbag passager est désactivé, il ne se déclenchera pas en cas d'accident et n'est alors pas en mesure d'apporter la protection prévue.</p><p>Une personne qui se trouve sur le siège passager risque alors d'entrer en contact avec des parties de l'habitacle par exemple, notamment si elle est trop près du poste de conduite.</p><p>► Assurez-vous avant et pendant la marche que le statut de l'airbag passager est correct.</p></div> <ul style="list-style-type: none">► Arrêtez-vous immédiatement en tenant compte des conditions de circulation.► Contrôlez le statut de la désactivation automatique de l'airbag passager (→ page 51).► Si nécessaire, rendez-vous immédiatement dans un atelier qualifié.

Systèmes d'aide à la conduite

Messages sur le visuel	Causes et conséquences possibles et ► Solutions
<p>Rouler plus lentement</p>	<p>* Vous roulez trop vite pour pouvoir régler le niveau du véhicule sélectionné.</p> <ul style="list-style-type: none"> ► Pour régler le niveau du véhicule, ne roulez pas à plus de 50 mph (80 km/h). ► Pour régler le niveau du véhicule lors de la traction d'une remorque, ne roulez pas à plus de 19 mph (30 km/h).
<div data-bbox="155 397 312 480" data-label="Image"> </div> <p>Attention Assist: Faites une pause</p>	<p>* Le système ATTENTION ASSIST a détecté des signes de fatigue ou un manque de vigilance croissant chez le conducteur (→ page 264).</p> <ul style="list-style-type: none"> ► Faites une pause si nécessaire.
<div data-bbox="155 553 312 636" data-label="Image"> </div> <p>Attention Assist ne fonctionne pas</p>	<p>* Le système ATTENTION ASSIST est en panne.</p> <ul style="list-style-type: none"> ► Rendez-vous dans un atelier qualifié.
<div data-bbox="155 708 312 791" data-label="Image"> </div> <p>Relèvement du véhicule...</p>	<p>* Le véhicule se règle sur le niveau sélectionné.</p>

Messages sur le visuel

Relèvement du véhicule...
Veuillez patienter

Causes et conséquences possibles et ► Solutions

- * Le niveau du véhicule est trop bas et le véhicule remonte jusqu'au niveau du véhicule sélectionné.
 - Attendez que le message d'écran disparaisse avant de démarrer.

Messages sur le visuel

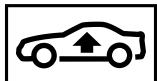

STOP Véhicule trop bas

Causes et conséquences possibles et ► Solutions

* Vous avez démarré alors que le niveau du véhicule était trop bas.

- Arrêtez-vous en tenant compte des conditions de circulation. Le véhicule remonte jusqu'au niveau du véhicule sélectionné.
- Attendez que le message d'écran disparaisse avant de continuer à rouler.

Si le message d'écran ne disparaît pas et qu'un signal d'alerte retentit également, la suspension AIR BODY CONTROL est en panne:

- Ne roulez pas à plus de 50 mph (80 km/h) et rendez-vous immédiatement dans un atelier qualifié.

! **REMARQUE** Risques de dommages au niveau des pneus et des ailes de l'essieu avant en cas de braquages du volant trop importants

- Évitez les braquages du volant trop importants pendant la marche et restez attentif aux bruits de frottement.
- En cas de bruits de frottement, arrêtez-vous en tenant compte des conditions de circulation et, si possible, réglez le niveau surélevé.

- Réglez le niveau surélevé du véhicule(→ page 242). En fonction du défaut, le véhicule est relevé.

Messages sur le visuel	Causes et conséquences possibles et ► Solutions
 <p data-bbox="194 326 452 378">Défaut Rouler à 80 km/h max.</p>	<p data-bbox="526 253 1681 305">* La suspension AIR BODY CONTROL ne fonctionne que de manière limitée. La tenue de route du véhicule peut être compromise.</p> <div data-bbox="563 326 1690 388" style="border: 1px solid black; padding: 5px;"> <p data-bbox="563 326 1690 388">! REMARQUE Risques de dommages au niveau des pneus et des ailes de l'essieu avant en cas de braquages du volant trop importants</p> </div> <div data-bbox="563 393 1690 518" style="border: 1px solid black; padding: 5px;"> <ul style="list-style-type: none"> <li data-bbox="563 393 1690 450">► Évitez les braquages du volant trop importants pendant la marche et restez attentif aux bruits de frottement. <li data-bbox="563 455 1690 518">► En cas de bruits de frottement, arrêtez-vous en tenant compte des conditions de circulation et, si possible, réglez le niveau surélevé. </div> <ul style="list-style-type: none"> <li data-bbox="545 533 1016 564">► Ne roulez pas à plus de 50 mph (80 km/h). <li data-bbox="545 569 951 596">► Rendez-vous dans un atelier qualifié.

Messages sur le visuel	Causes et conséquences possibles et ► Solutions
<p>Assistant de trajectoire actif pas dispo. pr l'instant cf. notice d'utilisation</p>	<p>* L'avertisseur de franchissement de ligne actif n'est momentanément pas disponible. Les conditions environnementales sont situées au-delà des limites système (→ page 274). Véhicules avec assistant directionnel actif : le pare-brise peut limiter le champ de la caméra.</p> <p>► Continuez de rouler. Dès que les conditions environnementales correspondent aux limites système, le système est de nouveau disponible.</p> <p>Si, sur les véhicules avec assistant directionnel actif, le message d'écran ne disparaît pas:</p> <p>► Arrêtez-vous en tenant compte des conditions de circulation. ► Nettoyez le pare-brise.</p>
<p>Assistant de trajectoire actif ne fonctionne pas</p>	<p>* L'assistant de franchissement de ligne actif est en panne.</p> <p>► Rendez-vous dans un atelier qualifié.</p>
<p>Avertisseur actif d'angle mort pas dispo. pr l'instant cf. notice d'utilisation</p>	<p>* L'assistant d'angle mort actif n'est momentanément pas disponible. Les limites système sont atteintes (→ page 271) (→ page 272).</p> <p>► Continuez de rouler. Dès que les causes de l'anomalie sont supprimées, le système est de nouveau disponible.</p> <p>► Si le message d'écran ne disparaît pas, arrêtez le véhicule en tenant compte des conditions de circulation et redémarrez le moteur.</p>
<p>Avertisseur actif d'angle mort ne fonctionne pas</p>	<p>* L'assistant d'angle mort actif est en panne.</p> <p>► Rendez-vous dans un atelier qualifié.</p>

Messages sur le visuel	Causes et conséquences possibles et ► Solutions
Avert. actif angle mort pas disponible avec une remorque cf. notice d'utilisation	<ul style="list-style-type: none"> * Lorsque vous établissez la liaison électrique avec la remorque, l'assistant d'angle mort actif n'est pas disponible. <ul style="list-style-type: none"> ► Appuyez sur le Touch-Control gauche et confirmez le message d'écran.
Avertisseur angle mort pas dispo. pr l'instant cf. notice d'utilisation	<ul style="list-style-type: none"> * L'assistant d'angle mort n'est momentanément pas disponible. Les limites système sont atteintes (→ page 271) (→ page 272). <ul style="list-style-type: none"> ► Continuez de rouler. Dès que les causes de l'anomalie sont supprimées, le système est de nouveau disponible. ou ► Si le message d'écran ne disparaît pas, arrêtez le véhicule en tenant compte des conditions de circulation et redémarrez le moteur. ► Si nécessaire, nettoyez le pare-chocs arrière. Si le pare-chocs est fortement encrassé, les capteurs intégrés aux pare-chocs peuvent être en panne.
Avertisseur angle mort ne fonctionne pas	<ul style="list-style-type: none"> * L'assistant d'angle mort est en panne. <ul style="list-style-type: none"> ► Rendez-vous dans un atelier qualifié.
Aide au stationnement active et PARKTRONIC ne fonctionnent pas cf. notice d'utilisation	<ul style="list-style-type: none"> * L'assistant de stationnement actif et l'assistant de stationnement PARKTRONIC ne fonctionnent pas. <ul style="list-style-type: none"> ► Arrêtez-vous en tenant compte des conditions de circulation et redémarrez le moteur. ► Si le message d'écran reste affiché, rendez-vous dans un atelier qualifié.
Détecteur de panneaux ne fonctionne pas	<ul style="list-style-type: none"> * L'assistant de signalisation routière est en panne. <ul style="list-style-type: none"> ► Rendez-vous dans un atelier qualifié.

Messages sur le visuel	Causes et conséquences possibles et ► Solutions
<p>Détecteur de panneaux pas dispo. pr l'instant cf. notice d'utilisation</p>	<p>* L'assistant de signalisation routière n'est momentanément pas disponible.</p> <p>► Continuez de rouler. Dès que les causes de l'anomalie sont supprimées, le système est de nouveau disponible.</p>
<p>Détecteur de panneaux Champ caméra réduit cf. notice d'utilisation</p>	<p>* Le champ de la caméra est réduit. Causes possibles:</p> <ul style="list-style-type: none"> • Encrassement du pare-brise dans le champ de la caméra • Fortes précipitations ou brouillard <p>Les systèmes d'aide à la conduite et systèmes de sécurité active peuvent être en panne ou momentanément indisponibles.</p> <p>Dès que les causes de l'anomalie sont supprimées, les systèmes d'aide à la conduite et systèmes de sécurité active sont de nouveau disponibles.</p> <p>Si le message d'écran ne disparaît pas:</p> <p>► Arrêtez-vous en tenant compte des conditions de circulation.</p> <p>► Nettoyez le pare-brise.</p>
<div style="border: 2px solid black; padding: 5px; display: inline-block; font-weight: bold; font-size: 1.2em;">HOLD</div> désactivé	<p>* La fonction HOLD est désactivée parce que le véhicule dérape ou qu'une condition d'activation n'est pas remplie.</p> <p>► Réactivez la fonction HOLD plus tard ou vérifiez les conditions d'activation de la fonction HOLD (→ page 239).</p>

Messages sur le visuel	Causes et conséquences possibles et ► Solutions
Assistant de régulation de distance actif de nouveau disponible	<p>* L'assistant de régulation de distance DISTRONIC actif est de nouveau disponible et peut être activé (→ page 227).</p>
Assistant de régulation de distance actif pas dispo. pr l'instant cf. notice d'utilisation	<p>* L'assistant de régulation de distance actif n'est pas disponible pour l'instant. Les conditions environnementales sont situées au-delà des limites système (→ page 225).</p> <p>► Continuez de rouler. Dès que les conditions environnementales correspondent aux limites système, le système est de nouveau disponible.</p>
Assistant de régulation de distance actif ne fonctionne pas	<p>* L'assistant de régulation de distance actif est en panne. D'autres systèmes d'aide à la conduite et systèmes de sécurité active peuvent également être en panne.</p> <p>► Rendez-vous dans un atelier qualifié.</p>
Assistant directionnel actif pas dispo. pr l'instant cf. notice d'utilisation	<p>* L'assistant directionnel actif n'est momentanément pas disponible. Les conditions environnementales sont situées au-delà des limites système (→ page 232).</p> <p>► Continuez de rouler. Dès que les conditions environnementales correspondent aux limites système, le système est de nouveau disponible.</p> <p>► Si nécessaire, nettoyez le pare-brise dans le champ de la caméra.</p>
Assistant directionnel actif ne fonctionne pas	<p>* L'assistant directionnel actif est en panne. L'assistant de régulation de distance actif reste disponible.</p> <p>► Rendez-vous dans un atelier qualifié.</p>

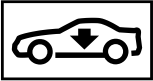
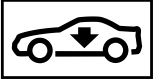

Messages sur le visuel	Causes et conséquences possibles et ► Solutions
 <p>--- km/h</p>	<p>* Vous ne pouvez pas activer le TEMPOMAT car les conditions d'activation ne sont pas toutes remplies.</p> <p>► Tenez compte des conditions d'activation du TEMPOMAT (→ page 224).</p>
<p>TEMPOMAT désactivé</p>	<p>* Le TEMPOMAT a été désactivé. Si un signal d'alerte retentit également, le TEMPOMAT s'est désactivé automatiquement (→ page 222).</p>
<p>TEMPOMAT ne fonctionne pas</p>	<p>* Le TEMPOMAT est en panne.</p> <p>► Rendez-vous dans un atelier qualifié.</p>
 <p>Abaissement</p>	<p>* Le niveau du véhicule peut être abaissé pour les raisons suivantes:</p> <ul style="list-style-type: none"> • Vous avez sélectionné un autre programme de conduite. • Vous avez dépassé la limite de vitesse. • Vous avez modifié le niveau du véhicule en appuyant sur la touche.
 <p>Rouler à 35 km/h max.</p>	<p>* Le niveau de transport du véhicule a été réglé. Le niveau de transport n'est pas un niveau normal du véhicule auto-risé. Il convient uniquement pour le transport du véhicule.</p> <p>► Rouler à 22 mph (35 km/h) max.</p>



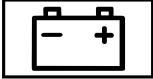
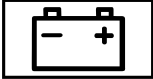

Moteur

Messages sur le visuel	Causes et conséquences possibles et ► Solutions
Faire l'appoint liquide refroid. cf. notice d'utilisation	<p>* Le niveau de liquide de refroidissement est trop bas.</p> <div data-bbox="545 331 1690 419"><p>! REMARQUE Dommage au niveau du moteur dû à un niveau de liquide de refroidissement trop bas</p><p>► Evitez les longs trajets si le niveau de liquide de refroidissement est trop bas.</p></div> <p>► Faites l'appoint de liquide de refroidissement (→ page 438).</p>

Messages sur le visuel	Causes et conséquences possibles et ► Solutions
<div data-bbox="155 252 312 335" data-label="Image"> </div> <p data-bbox="144 342 395 391">Liquide refroid. S'arrêter Couper moteur</p>	<p data-bbox="476 249 944 270">* Le liquide de refroidissement est trop chaud.</p> <ul style="list-style-type: none"> <li data-bbox="495 283 1504 304">► Arrêtez-vous immédiatement en tenant compte des conditions de circulation et coupez le moteur. <div data-bbox="495 335 1646 567" style="border: 1px solid gray; padding: 5px;"> <p data-bbox="513 342 1221 363">▲ ATTENTION Risque de brûlure lors de l'ouverture du capot moteur</p> <p data-bbox="513 381 1628 456">Si vous ouvrez le capot moteur après que le moteur a subi une surchauffe ou après un incendie dans le compartiment moteur, vous pouvez entrer en contact avec des gaz brûlants ou d'autres ingrédients et lubrifiants qui s'échappent.</p> <ul style="list-style-type: none"> <li data-bbox="513 470 1382 491">► Avant d'ouvrir le capot moteur, laissez refroidir le moteur ayant subi une surchauffe. <li data-bbox="513 504 1567 553">► Dans le cas d'un incendie dans le compartiment moteur, laissez le capot moteur fermé et prévenez les pompiers. </div> <ul style="list-style-type: none"> <li data-bbox="495 584 875 605">► Attendez que le moteur ait refroidi. <li data-bbox="495 618 1300 639">► Assurez-vous que l'arrivée d'air jusqu'au radiateur moteur n'est pas obstruée. <li data-bbox="495 652 1646 701">► Roulez jusqu'à l'atelier qualifié le plus proche en évitant toute charge importante du moteur. Ce faisant, veillez à ce que l'affichage de la température du liquide de refroidissement ne dépasse pas 248 °F (120 °C).
<div data-bbox="155 718 312 801" data-label="Image"> </div>	<p data-bbox="476 718 901 739">* Le moteur de ventilateur est défectueux.</p> <ul style="list-style-type: none"> <li data-bbox="495 753 1646 801">► Roulez jusqu'à l'atelier qualifié le plus proche en évitant toute charge importante du moteur. Ce faisant, veillez à ce que l'affichage de la température du liquide de refroidissement ne dépasse pas 248 °F (120 °C).

Messages sur le visuel	Causes et conséquences possibles et ► Solutions
 <p data-bbox="195 342 480 391">S'arrêter cf. notice d'utilisation</p>	<p data-bbox="526 249 1339 274">* La batterie ne se charge plus et l'état de charge qu'elle a atteint est trop faible.</p> <div data-bbox="563 295 1690 412" style="border: 1px solid black; padding: 5px;"> <p data-bbox="569 301 1450 326">! REMARQUE Risque de dommage au niveau du moteur en cas de poursuite du trajet</p> <ul style="list-style-type: none"> <li data-bbox="569 342 877 367">► Ne continuez pas de rouler. <li data-bbox="569 378 988 403">► Prenez contact avec un atelier qualifié. </div> <ul style="list-style-type: none"> <li data-bbox="545 429 1635 454">► Arrêtez-vous immédiatement en tenant compte des conditions de circulation. Ne continuez pas de rouler. <li data-bbox="545 465 766 490">► Arrêtez le moteur. <li data-bbox="545 500 970 525">► Prenez contact avec un atelier qualifié.
 <p data-bbox="195 629 434 678">Batterie 12 V cf. notice d'utilisation</p>	<p data-bbox="526 536 1228 561">* Le moteur est arrêté et l'état de charge de la batterie est trop faible.</p> <ul style="list-style-type: none"> <li data-bbox="545 571 1293 596">► Arrêtez les consommateurs électriques qui ne sont pas indispensables. <li data-bbox="545 607 1376 652">► Laissez tourner le moteur pendant quelques minutes ou effectuez un long trajet. Cela permet de recharger la batterie. <p data-bbox="545 657 1506 682">Si le message apparaît lorsque le moteur tourne, c'est que le réseau de bord présente un défaut.</p> <ul style="list-style-type: none"> <li data-bbox="545 693 951 717">► Rendez-vous dans un atelier qualifié.
 <p data-bbox="195 821 434 870">Arrêter véhicule Laisser tourner moteur</p>	<p data-bbox="526 728 1173 753">* La batterie a un état de charge trop faible et doit être chargée.</p> <ul style="list-style-type: none"> <li data-bbox="545 763 1635 788">► Arrêtez-vous immédiatement en tenant compte des conditions de circulation. Ne continuez pas de rouler. <li data-bbox="545 798 840 823">► Laissez tourner le moteur. <li data-bbox="545 833 1312 858">► Attendez que le message d'écran disparaisse avant de continuer à rouler.

Messages sur le visuel	Causes et conséquences possibles et ► Solutions
 <p>A la station-service: contrôler niveau huile moteur</p>	<p>* Le niveau d'huile moteur est descendu à la valeur minimale.</p> <div data-bbox="497 291 1648 405" style="border: 1px solid black; padding: 5px;"> <p>! REMARQUE Dommage au niveau du moteur dû à des trajets effectués avec un niveau d'huile moteur trop bas</p> <p>► Evitez les longs trajets si le niveau d'huile moteur est trop bas.</p> </div> <p>► Contrôlez le niveau d'huile moteur au prochain ravitaillement.</p> <p>Faites l'appoint d'huile moteur (→ page 437).</p> <p>Remarques sur l'huile moteur (→ page 516).</p>
 <p>Défaut système AdBlue Démarrage impossible</p>	<p>* Le système d'AdBlue® est en panne. Vous ne pouvez plus démarrer le moteur.</p> <p>► Prenez immédiatement contact avec un atelier qualifié.</p>
 <p>Défaut système AdBlue cf. notice d'utilisation</p>	<p>* Le système d'AdBlue® est en panne.</p> <p>► Rendez-vous immédiatement dans un atelier qualifié.</p>

Messages sur le visuel	Causes et conséquences possibles et ► Solutions
 <p>Défaut système AdBlue Puiss. réduite ds XXX km cf. notice d'utilisation</p>	<p>* Le système d'AdBlue® est en panne. Limitation de la puissance après la distance parcourue affichée.</p> <ul style="list-style-type: none"> ► Rendez-vous immédiatement dans un atelier qualifié.
 <p>Faire l'appoint d'AdBlue Puiss. réduite ds XXX km cf. notice d'utilisation</p>	<p>* Le niveau d'AdBlue® bas entraîne une limitation de la puissance une fois que la distance affichée a été parcourue.</p> <ul style="list-style-type: none"> ► Faites immédiatement l'appoint d'AdBlue® . ⓘ Le message disparaît au bout de 1 minute environ si vous roulez à plus de 10 mph (15 km/h).
 <p>Bouchon réservoir ouvert</p>	<p>* Une perte de pression est survenue dans le système d'alimentation en carburant. Le bouchon de réservoir n'est pas correctement fermé ou le système d'alimentation en carburant n'est pas étanche.</p> <ul style="list-style-type: none"> ► Fermez le bouchon de réservoir. ► Si le bouchon de réservoir était déjà correctement fermé : rendez-vous dans un atelier qualifié.
 <p>Réserve carburant</p>	<p>* Le niveau de carburant a atteint la plage de réserve.</p> <ul style="list-style-type: none"> ► Ravitaillez le véhicule.

Pneus

Messages sur le visuel	Causes et conséquences possibles et ► Solutions
 <p>Corriger pression pneus</p>	<p>* La pression d'un ou plusieurs pneus est insuffisante ou la différence de pression de pneu entre les différentes roues est très importante.</p> <ul style="list-style-type: none">► Contrôlez la pression de pneu et corrigez-la si nécessaire.► En cas de réglage correct de la pression de pneu, redémarrez le système de contrôle de la pression des pneus .

Messages sur le visuel



Contrôler pneus

Causes et conséquences possibles et ► Solutions

* La pression de pneu a fortement baissé. La position de la ou des roues concernées est indiquée.

▲ ATTENTION Risque d'accident dû à une pression de pneu trop basse

Les pneus dont la pression est trop basse présentent les risques suivants:

- Les pneus peuvent éclater, en particulier lorsque la charge ou la vitesse du véhicule augmentent.
- Les pneus peuvent s'user de manière excessive et/ou irrégulière, ce qui peut réduire fortement leur adhérence.
- - Le comportement routier ainsi que la manœuvrabilité et le comportement au freinage du véhicule peuvent être fortement compromis.

Vous risquez alors de perdre le contrôle du véhicule.

- Tenez compte des pressions de pneu recommandées.
- Adaptez la pression de pneu si nécessaire.



- Arrêtez le véhicule en tenant compte des conditions de circulation.
- Contrôlez la pression de pneu (→ page 477) et les pneus.



Messages sur le visuel	Causes et conséquences possibles et ► Solutions
<div data-bbox="153 251 312 334" data-label="Image"> </div> <p data-bbox="144 339 397 365">Attention pneu(s) défect.</p>	<p data-bbox="473 246 1622 298">* La pression de pneu d'un ou plusieurs pneus baisse brusquement. La position de la ou des roues concernées est indiquée.</p> <div data-bbox="500 319 1646 609" style="border: 1px solid gray; padding: 5px;"> <p data-bbox="513 324 1323 350">▲ ATTENTION Risque d'accident en cas de conduite avec des pneus dégonflés</p> <p data-bbox="513 365 1042 391">Les pneus dégonflés présentent les risques suivants:</p> <ul data-bbox="519 401 1622 484" style="list-style-type: none"> • Les pneus peuvent surchauffer et prendre feu. • - Le comportement routier ainsi que la manœuvrabilité et le comportement au freinage du véhicule peuvent être fortement compromis. <p data-bbox="513 505 1036 531">Vous risquez alors de perdre le contrôle du véhicule.</p> <ul data-bbox="513 541 999 598" style="list-style-type: none"> ► Ne roulez pas avec un pneu dégonflé. ► Respectez les consignes en cas de crevaison. </div> <p data-bbox="495 624 953 650">Consignes en cas de crevaison (→ page 452).</p> <ul data-bbox="495 660 1197 717" style="list-style-type: none"> ► Arrêtez le véhicule en tenant compte des conditions de circulation. ► Contrôlez les pneus.
<p data-bbox="144 738 397 811">Contrôle pression pneus pas disponible pour l'instant</p>	<p data-bbox="473 733 1631 780">* Le système ne reçoit aucun signal des capteurs de pression de pneu en raison d'une puissante source radio parasite. Le système de contrôle de la pression des pneus n'est momentanément pas disponible.</p> <ul data-bbox="495 790 1613 865" style="list-style-type: none"> ► Continuez de rouler. Le système de contrôle de la pression des pneus se réactive automatiquement dès que la cause de la défaillance est éliminée.

Messages sur le visuel	Causes et conséquences possibles et ► Solutions
 <p>Pas de capteurs roue</p>	<ul style="list-style-type: none"> * Il n'y a pas de signal du capteur de pression de pneu au niveau d'un ou plusieurs pneus. Aucune valeur de pression n'est affichée au niveau du ou des pneus concernés. <ul style="list-style-type: none"> ► Faites remplacer le ou les capteurs de pression de pneu défectueux par un atelier qualifié.
<p>Contrôle pression pneus ne fonctionne pas Pas de capteurs roue</p>	<ul style="list-style-type: none"> * Les roues qui ont été montées n'ont pas de capteur de pression de pneu approprié. Le système de contrôle de la pression des pneus est désactivé. <ul style="list-style-type: none"> ► Montez des roues munies de capteurs de pression de pneu appropriés.
<p>Contrôle pression pneus ne fonctionne pas</p>	<ul style="list-style-type: none"> * Le système de contrôle de la pression des pneus est en panne. <div style="border: 1px solid gray; padding: 10px; margin: 10px 0;"> <p>⚠ ATTENTION Risque d'accident en cas de défaillance du système de contrôle de la pression des pneus</p> <p>Lorsque le système de contrôle de la pression des pneus est défectueux, il ne peut pas vous prévenir correctement en cas de perte de pression dans un ou plusieurs pneus.</p> <p>Les pneus dont la pression est trop basse peuvent par exemple compromettre le comportement routier ainsi que la manœuvrabilité et le comportement au freinage du véhicule. -</p> <ul style="list-style-type: none"> ► Faites contrôler le système de contrôle de la pression des pneus par un atelier qualifié. </div> <ul style="list-style-type: none"> ► Rendez-vous dans un atelier qualifié.

Messages sur le visuel	Causes et conséquences possibles et ► Solutions
<p>Surchauffe pneu(s)</p>	<p>* Au moins un pneu a subi une surchauffe. Les pneus concernés sont affichés en rouge. Dans le cas de températures s'approchant de la valeur limite, les pneus sont affichés en orange.</p> <div style="border: 1px solid gray; padding: 5px; margin: 10px 0;"> <p>▲ ATTENTION Risque d'accident en cas de conduite avec des pneus ayant subi une surchauffe</p> <p>Des pneus ayant subi une surchauffe risquent d'éclater, en particulier lorsque vous roulez à vitesse élevée.</p> <p>► Réduisez votre vitesse pour que les pneus refroidissent.</p> </div> <p>► Réduisez votre vitesse pour que les pneus refroidissent.</p>

Clé

Messages sur le visuel	Causes et conséquences possibles et ► Solutions
 <p>Remplacer la clé</p>	<p>* La clé doit être remplacée.</p> <p>► Rendez-vous dans un atelier qualifié.</p>
 <p>Remplacer piles de la clé</p>	<p>* La pile de la clé est déchargée.</p> <p>► Remplacez la pile (→ page 73).</p>

Messages sur le visuel	Causes et conséquences possibles et ► Solutions
 <p>Clé non identifiée (message d'écran en blanc)</p>	<p>* La clé ne peut pas être identifiée pour le moment.</p> <ul style="list-style-type: none"> ► Changez la clé de place dans le véhicule. ► Si la clé ne peut toujours pas être identifiée, démarrez le moteur avec la clé dans le bac de rangement (→ page 187).
 <p>Clé non identifiée (message d'écran en rouge)</p>	<p>* La clé n'est pas identifiée et ne se trouve éventuellement plus dans le véhicule.</p> <p>La clé ne se trouve plus dans le véhicule et vous arrêtez le moteur:</p> <ul style="list-style-type: none"> • Vous ne pouvez plus démarrer le moteur. • Vous ne pouvez pas verrouiller le véhicule de manière centralisée. <p>► Assurez-vous que la clé se trouve dans le véhicule.</p> <p>Lorsque la détection de la clé est en panne en raison d'une source radio puissante:</p> <ul style="list-style-type: none"> ► Arrêtez-vous immédiatement en tenant compte des conditions de circulation. ► Posez la clé dans le bac de rangement pour le démarrage avec la clé (→ page 187).
 <p>Emporter la clé</p>	<p>* En outre, un signal d'alerte retentit. Ce message vous rappelle que vous devez toujours prendre la clé avec vous lorsque vous quittez le véhicule.</p>

Messages sur le visuel	Causes et conséquences possibles et ► Solutions
 <p>Déposer la clé à l'endroit prévu à cet effet cf. notice d'utilisation</p>	<p>* La détection de la clé est en panne.</p> <ul style="list-style-type: none"> ► Changez la clé de place dans le véhicule. ► Démarrez le véhicule avec la clé dans le bac de rangement (→ page 187).



Véhicule



Messages sur le visuel	Causes et conséquences possibles et ► Solutions
<p>Pour quitter position P: actionner frein</p>	<p>* Vous avez essayé de faire passer la boîte de vitesses de la position P à une autre position de la boîte de vitesses.</p> <ul style="list-style-type: none"> ► Appuyez sur la pédale de frein.
<p>Pour quitter position P ou N: actionner frein et démarrer moteur</p>	<p>* Vous avez essayé de faire passer la boîte de vitesses de la position P ou N à une autre position de la boîte de vitesses.</p> <ul style="list-style-type: none"> ► Appuyez sur la pédale de frein. ► Démarrez le moteur.
<p>Danger: véhicule non immobilisé Porte cond. ouverte et boîte pas sur P</p>	<p>* La porte conducteur n'est pas complètement fermée et la boîte de vitesses se trouve en position R, N ou D.</p> <ul style="list-style-type: none"> ► Lorsque vous arrêtez le véhicule, mettez la boîte de vitesses sur P.



Messages sur le visuel	Causes et conséquences possibles et ► Solutions
<p>Danger: véhicule non immobilisé Boîte de vitesses en position N</p>	<ul style="list-style-type: none"> * Vous avez mis la boîte de vitesses en position N pendant que le véhicule roule. <ul style="list-style-type: none"> ► Appuyez sur la pédale de frein pour arrêter le véhicule et mettez la boîte de vitesses sur P lorsque le véhicule est à l'arrêt. ► Pour poursuivre le trajet, mettez la boîte de vitesses sur D ou R.
<p>Position P possible seulement quand véhicule arrêté</p>	<ul style="list-style-type: none"> * Mettez la boîte de vitesses sur P uniquement lorsque le véhicule est à l'arrêt.
<p>Aller à l'atelier sans changer de rapport</p>	<ul style="list-style-type: none"> * La boîte de vitesses est en panne. La position de la boîte de vitesses ne peut plus être changée. <ul style="list-style-type: none"> ► Lorsque la boîte de vitesses se trouve sur D, rendez-vous dans un atelier qualifié sans changer la position de la boîte de vitesses. ► Pour toutes les autres positions de la boîte de vitesses, arrêtez le véhicule à l'écart de la circulation. ► Prenez contact avec un atelier qualifié ou un service de dépannage.
<div style="text-align: center;">  </div> <p>Véhicule prêt à rouler Couper contact avant de quitter le véhicule</p>	<ul style="list-style-type: none"> * Vous êtes sur le point de quitter le véhicule en état de marche. <ul style="list-style-type: none"> ► Lorsque vous quittez le véhicule, coupez le contact et prenez la clé avec vous. ► Si vous restez à bord du véhicule, arrêtez les consommateurs électriques (chauffage de siège, par exemple). Sinon la batterie 12 V peut se décharger et vous ne pouvez démarrer le véhicule qu'à l'aide d'une autre batterie (aide au démarrage).

Messages sur le visuel	Causes et conséquences possibles et ► Solutions
Boîte de vitesses Défaut S'arrêter	<p>* La boîte de vitesses est en panne. La boîte de vitesses passe automatiquement sur N.</p> <ul style="list-style-type: none"> ► Arrêtez-vous immédiatement en tenant compte des conditions de circulation. ► Avant de quitter le véhicule, serrez le frein de stationnement électrique. ► Mettez la boîte de vitesses sur P. ► Prenez contact avec un atelier qualifié.
Marche arrière impossible Aller à l'atelier	<p>* La boîte de vitesses est en panne. Vous ne pouvez plus engager la marche arrière.</p> <ul style="list-style-type: none"> ► Rendez-vous dans un atelier qualifié.
Arrêter véhicule Laisser tourner moteur Refroidisse- ment BV... Veuillez patien- ter	<p>* La boîte de vitesses a subi une surchauffe. Le démarrage peut être momentanément perturbé ou impossible.</p> <ul style="list-style-type: none"> ► Arrêtez-vous immédiatement en tenant compte des conditions de circulation. Ne continuez pas de rouler. ► Laissez tourner le moteur. ► Attendez que le message d'écran disparaisse avant de continuer à rouler.
Batterie de réserve Défaut	<p>* La batterie de secours de la boîte de vitesses ne se charge plus.</p> <ul style="list-style-type: none"> ► Rendez-vous dans un atelier qualifié. ► D'ici là, mettez toujours la boîte de vitesses manuellement sur P avant de couper le moteur. ► Avant de quitter le véhicule, serrez le frein de stationnement électrique.
Climatiseur Défaut cf. notice d'utilisation	<p>* Le système de climatisation fonctionne momentanément de manière limitée. Le débit et l'arrivée d'air frais sont régulés automatiquement.</p> <ul style="list-style-type: none"> ► Faites contrôler le système de climatisation par un atelier qualifié.

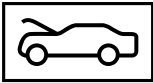
Messages sur le visuel	Causes et conséquences possibles et ► Solutions
<p>Assurer apport d'air frais dans l'habitacle Défaut climatiseur Aller à l'atelier</p>	<p>* Le système de climatisation est en panne.</p> <div data-bbox="545 290 1690 435" style="border: 1px solid black; padding: 5px;"><p>▲ ATTENTION Risque de blessure et d'accident en cas d'arrivée d'air frais insuffisante.</p><p>Si le système de climatisation est en panne, du dioxyde de carbone peut pénétrer dans l'habitacle. L'inhalation de dioxyde de carbone peut provoquer des vertiges.</p><p>► Ouvrez une vitre pour assurer une arrivée d'air frais suffisante.</p></div> <p>► Ouvrez une vitre pour assurer une arrivée d'air frais suffisante.</p> <p>► Rendez-vous immédiatement dans un atelier qualifié.</p>
<p></p> <p>Défaut direction Rouler prudemment Aller à l'atelier</p>	<p>* L'assistance de direction est en panne. Vous devez éventuellement exercer une force plus importante pour diriger le véhicule.</p> <p>► Continuez de rouler prudemment.</p> <p>► Rendez-vous dans un atelier qualifié.</p>

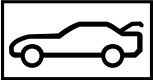

Messages sur le visuel	Causes et conséquences possibles et ► Solutions
 <p>Défaut direction S'arrêter immédiatement cf. notice d'utilisation</p>	<p>* La direction présente un défaut. La manœuvrabilité est fortement compromise.</p> <div style="border: 1px solid gray; padding: 5px; margin: 5px 0;"> <p>▲ ATTENTION Risque d'accident dû à une manœuvrabilité limitée</p> <p>Si la direction ne fonctionne plus correctement, la sécurité de fonctionnement du véhicule est compromise.</p> <ul style="list-style-type: none"> ► Arrêtez-vous immédiatement en tenant compte des conditions de circulation. Ne continuez pas de rouler. ► Prenez contact avec un atelier qualifié. </div> <ul style="list-style-type: none"> ► Arrêtez-vous immédiatement en tenant compte des conditions de circulation. Ne continuez pas de rouler. ► Prenez contact avec un atelier qualifié.
 <p>Défaut direction Effort suppl. requis cf. notice d'utilisation</p>	<p>* L'assistance de direction est en panne.</p> <div style="border: 1px solid gray; padding: 5px; margin: 5px 0;"> <p>▲ ATTENTION Risque d'accident dû à un comportement directionnel modifié</p> <p>Si l'assistance de direction ne fonctionne plus que partiellement ou plus du tout, vous devez fournir un effort plus important pour diriger le véhicule.</p> <ul style="list-style-type: none"> ► Si vous pouvez diriger le véhicule en toute sécurité, continuez de rouler prudemment. ► Prenez immédiatement contact avec un atelier qualifié ou rendez-vous-y. </div> <ul style="list-style-type: none"> ► Si vous pouvez diriger le véhicule en toute sécurité, continuez de rouler prudemment. ► Rendez-vous immédiatement dans un atelier qualifié ou prenez immédiatement contact avec un atelier qualifié.





Messages sur le visuel	Causes et conséquences possibles et ► Solutions
<p data-bbox="194 256 415 308">Capot actif Défaut cf. notice d'utilisation</p> 	<ul style="list-style-type: none"> <li data-bbox="524 249 1628 308">* Le capot moteur actif (protection piétons) est en panne ou ne fonctionne pas en raison d'un déclenchement. <ul style="list-style-type: none"> <li data-bbox="543 283 948 308">► Rendez-vous dans un atelier qualifié. <li data-bbox="524 319 824 343">* Le capot moteur est ouvert. <div data-bbox="547 363 1696 515" style="border: 1px solid gray; padding: 5px; margin-top: 10px;"> <p data-bbox="565 370 1448 395">⚠ ATTENTION Risque d'accident dû à un capot moteur déverrouillé pendant la marche</p> <p data-bbox="565 412 1572 437">Si le capot moteur est déverrouillé, il pourrait s'ouvrir pendant la marche et empêcher toute visibilité.</p> <ul style="list-style-type: none"> <li data-bbox="565 447 1199 472">► Ne déverrouillez jamais le capot moteur lorsque vous roulez. <li data-bbox="565 482 1282 507">► Avant chaque trajet, assurez-vous que le capot moteur est verrouillé. </div> <ul style="list-style-type: none"> <li data-bbox="543 534 1411 559">► Arrêtez immédiatement le véhicule en tenant compte des conditions de circulation. <li data-bbox="543 569 824 594">► Fermez le capot moteur.
	<ul style="list-style-type: none"> <li data-bbox="524 607 870 631">* Une porte au moins est ouverte. <ul style="list-style-type: none"> <li data-bbox="543 642 837 667">► Fermez toutes les portes.

Messages sur le visuel	Causes et conséquences possibles et ► Solutions
	<p>* Le couvercle de coffre est ouvert.</p> <div style="border: 1px solid gray; padding: 5px; margin: 10px 0;"> <p>▲ ATTENTION Risque d'intoxication dû aux gaz d'échappement</p> <p>Les moteurs thermiques dégagent des gaz d'échappement toxiques, tels que du monoxyde de carbone. Si le couvercle de coffre est ouvert alors que le moteur tourne, des gaz d'échappement peuvent pénétrer dans l'habitacle, notamment pendant la marche.</p> <ul style="list-style-type: none"> ▶ Arrêtez toujours le moteur avant d'ouvrir le couvercle de coffre. ▶ Ne roulez jamais avec un couvercle de coffre ouvert. </div> <p>► Fermez le couvercle de coffre.</p>
<p>Pour démarrer: sélectionner position P ou N</p>	<p>* Vous avez essayé de démarrer le moteur en position de la boîte de vitesses P ou N.</p> <p>► Mettez la boîte de vitesses sur P ou N.</p>
<p>Pour mettre boîte sur R: actionner frein</p>	<p>* Vous avez essayé de passer sur la position de la boîte de vitesses R.</p> <p>► Appuyez sur la pédale de frein.</p> <p>► Mettez la boîte de vitesses sur R.</p>
 <p>Dossier arrière gauche non verrouillé (exemple)</p>	<p>* Le dossier correspondant de la banquette arrière n'est pas verrouillé.</p> <p>► Basculez le dossier correspondant vers l'arrière jusqu'à ce qu'il se verrouille.</p>

Messages sur le visuel	Causes et conséquences possibles et ► Solutions
 <p data-bbox="195 344 469 391">Faire l'appoint liquide lave-glace</p>	<p data-bbox="524 249 1646 272">* Le niveau de liquide de lave-glace dans le réservoir de liquide de lave-glace est en dessous du niveau minimal.</p> <p data-bbox="543 283 1123 306">► Faites l'appoint de liquide de lave-glace (→ page 439).</p>

Eclairage

Messages sur le visuel	Causes et conséquences possibles et ► Solutions
 <p data-bbox="195 625 402 677">Feu croisement gauche (exemple)</p>	<p data-bbox="524 530 972 553">* La lampe correspondante est défectueuse.</p> <p data-bbox="543 564 946 587">► Rendez-vous dans un atelier qualifié.</p> <p data-bbox="543 598 1677 650">ⓘ Lampes LED: le message d'écran apparaît pour les feux correspondants uniquement si toutes les diodes sont défectueuses.</p>
 <p data-bbox="195 786 447 831">Eclairage actif virages ne fonctionne pas</p>	<p data-bbox="524 691 1012 713">* L'éclairage actif dans les virages est en panne.</p> <p data-bbox="543 725 946 747">► Rendez-vous dans un atelier qualifié.</p>

Messages sur le visuel	Causes et conséquences possibles et ► Solutions
 <p>Défaut cf. notice d'utilisation</p>	<p>* L'éclairage extérieur est en panne.</p> <p>► Rendez-vous dans un atelier qualifié.</p>
 <p>Allumage feux automatique ne fonctionne pas</p>	<p>* Le capteur de luminosité est en panne.</p> <p>► Rendez-vous dans un atelier qualifié.</p>
 <p>Eteindre les feux</p>	<p>* Vous quittez le véhicule alors que la lumière est encore allumée.</p> <p>► Tournez le commutateur d'éclairage sur AUTO.</p>
 <p>Allumer éclairage extérieur</p>	<p>* Vous roulez sans feux de croisement.</p> <p>► Tournez le commutateur d'éclairage sur  ou AUTO.</p>
<p>Assistant adapt. feux route ne fonctionne pas</p>	<p>* L'assistant de feux de route adaptatifs est en panne.</p> <p>► Rendez-vous dans un atelier qualifié.</p>

Messages sur le visuel	Causes et conséquences possibles et ► Solutions
<p>Assistant adapt. feux route pas dispo. pr l'instant cf. notice d'utilisation</p>	<p>* L'assistant de feux de route adaptatifs n'est momentanément pas disponible. Les limites système sont atteintes (→ page 164).</p> <p>► Continuez de rouler. Dès que les causes de l'anomalie sont supprimées, le système est de nouveau disponible. Le message d'écran Assistant adapt. feux route de nouveau disponible apparaît.</p>
<p>Assistant adapt. feux route Champ caméra réduit cf. notice d'utilisation</p>	<p>* Le champ de la caméra est réduit. Causes possibles:</p> <ul style="list-style-type: none"> • Encrassement du pare-brise dans le champ de la caméra • Fortes précipitations ou brouillard <p>Les systèmes d'aide à la conduite et systèmes de sécurité active peuvent être en panne ou momentanément indisponibles.</p> <p>Dès que les causes de l'anomalie sont supprimées, les systèmes d'aide à la conduite et systèmes de sécurité active sont de nouveau disponibles.</p> <p>Si le message d'écran ne disparaît pas:</p> <p>► Arrêtez-vous en tenant compte des conditions de circulation. ► Nettoyez le pare-brise.</p>

Voyants de contrôle et d'alerte

Vue d'ensemble des voyants de contrôle et d'alerte

Lorsque vous mettez le contact, certains systèmes effectuent un autodiagnostic. Certains voyants de contrôle et d'alerte peuvent alors s'allumer ou clignoter momentanément. Cela n'est pas critique. Les voyants de contrôle et d'alerte ne signalent un défaut que s'ils s'allument ou clignotent après le démarrage du moteur ou pendant la marche.

Ecran pour les instruments dans le poste de conduite Widescreen

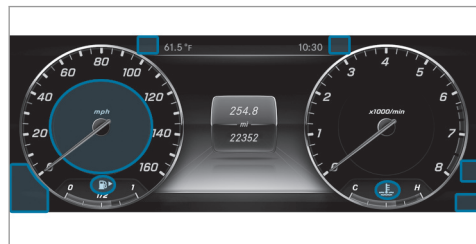





Réglage Progressive (poste de conduite Widescreen)



Si vous sélectionnez le réglage d'écran Progressive sur les véhicules équipés d'un poste de conduite Widescreen, la position des voyants qui se trouvent sur l'écran pour les instruments change.

Voyants de contrôle et d'alerte:

-  Feux de croisement (→ page 161)
-  Feux de position (→ page 161)
-  Feux de route (→ page 162)
-  Clignotants (→ page 162)



Eclairage antibrouillard arrière (→ page 161)



Ceinture de sécurité pas bouclée (→ page 581)



Etats-Unis: freins (voyant rouge) (→ page 574)



Canada: freins (voyant rouge) (→ page 574)



ABS en panne (→ page 574)



ESP® (→ page 574)



ESP® OFF (→ page 574)



Etats-Unis: serrage du frein de stationnement électrique (voyant rouge) (→ page 574)



Canada: serrage du frein de stationnement électrique (voyant rouge) (→ page 574)



Frein de stationnement électrique (voyant orange) (→ page 574)



Assistance de direction en panne (→ page 583)



Défaut électrique (→ page 584)



Système de retenue (→ page 574)



Diagnostic moteur (→ page 584)



Réserve de carburant avec indicateur de position du bouchon du



réservoir (→ page 584)
(→ page 584)

Liquide de refroidissement trop
chaud/froid (→ page 584)



Alerte de distance (→ page 582)





Système de contrôle de la pression
des pneus (→ page 588)

Systèmes de sécurité

Voyants de contrôle et d'alerte	Causes et conséquences possibles et ► Solutions
<div data-bbox="155 319 310 401" data-label="Image"> </div> <p data-bbox="144 408 406 456">Voyant d'alerte des freins (États-Unis)</p> <div data-bbox="155 464 310 547" data-label="Image"> </div> <p data-bbox="144 553 406 601">Voyant d'alerte des freins (Canada)</p>	<p data-bbox="454 314 1167 337">Le voyant rouge d'alerte des freins s'allume alors que le moteur tourne.</p> <p data-bbox="454 350 635 372">Causes possibles:</p> <ul data-bbox="454 384 1618 443" style="list-style-type: none"> • L'amplification de la force de freinage est en panne et le comportement au freinage du véhicule peut se modifier. • Il n'y a pas suffisamment de liquide de frein dans le réservoir de liquide de frein. <div data-bbox="454 459 1646 667" data-label="Complex-Block"> <p data-bbox="465 470 1448 493">▲ ATTENTION Risque d'accident en cas de défaillance de l'amplification de la force de freinage</p> <p data-bbox="465 508 1618 586">Lorsque l'amplification de la force de freinage est en panne, vous devez éventuellement appliquer un effort de freinage plus important sur la pédale de frein pour freiner. Le comportement au freinage peut être compromis. La distance de freinage peut s'allonger dans les situations de freinage d'urgence.</p> <ul data-bbox="465 596 1559 655" style="list-style-type: none"> ► Arrêtez-vous immédiatement en tenant compte des conditions de circulation. Ne continuez pas de rouler. ► Prenez contact avec un atelier qualifié. </div> <div data-bbox="454 683 1646 862" data-label="Complex-Block"> <p data-bbox="465 694 1223 716">▲ ATTENTION Risque d'accident en cas de niveau de liquide de frein bas</p> <p data-bbox="465 732 1596 781">Si le niveau de liquide de frein est trop bas, l'effet de freinage et donc le comportement au freinage peuvent être compromis.</p> <ul data-bbox="465 791 1559 850" style="list-style-type: none"> ► Arrêtez-vous immédiatement en tenant compte des conditions de circulation. Ne continuez pas de rouler. ► Prenez contact avec un atelier qualifié. </div>

Voyants de contrôle et d'alerte	Causes et conséquences possibles et ► Solutions
	<ul style="list-style-type: none"><li data-bbox="522 277 1685 308">▶ Ne faites pas l'appoint de liquide de frein.<li data-bbox="504 329 1685 360">▶ Arrêtez-vous immédiatement en tenant compte des conditions de circulation. Ne continuez pas de rouler.<li data-bbox="504 365 1685 396">▶ Tenez compte des messages qui apparaissent sur l'écran multifonction.<li data-bbox="504 401 1685 433">▶ Prenez contact avec un atelier qualifié. <p data-bbox="504 438 1685 469">Uniquement pour les Etats-Unis : si en outre un message comportant le symbole  apparaît sur l'écran multifonction, les garnitures de frein ont atteint la limite d'usure.</p> <ul style="list-style-type: none"><li data-bbox="504 484 1685 515">▶ Rendez-vous dans un atelier qualifié.

Voyants de contrôle et d'alerte	Causes et conséquences possibles et ► Solutions
 <p>Voyant d'alerte ABS</p>	<p>Le voyant orange d'alerte ABS s'allume alors que le moteur tourne. L'ABS est en panne. Si un signal d'alerte retentit également, c'est que l'EBD est en panne. D'autres systèmes d'aide à la conduite et systèmes de sécurité active peuvent également être en panne.</p> <p>▲ ATTENTION Risque de dérapage en cas de défaut de l'EBD ou de l'ABS</p> <p>Lorsque l'EBD ou l'ABS est en panne, les roues peuvent se bloquer lors du freinage La manœuvrabilité et le comportement au freinage du véhicule sont fortement compromis. La distance de freinage peut s'allonger dans les situations de freinage d'urgence. En outre, d'autres systèmes de sécurité active sont désactivés.</p> <ul style="list-style-type: none">► Continuez de rouler prudemment.► Faites immédiatement contrôler le système de freinage par un atelier qualifié. <p>► Continuez de rouler prudemment. ► Tenez compte des messages qui apparaissent sur l'écran multifonction. ► Rendez-vous dans un atelier qualifié.</p>



Voyants de contrôle et d'alerte	Causes et conséquences possibles et ► Solutions
 <p data-bbox="195 370 473 417">Le voyant d'alerte ESP® clignote</p>	<p data-bbox="508 277 1101 339">Le voyant orange d'alerte ESP® clignote pendant la marche. L'ESP® entre en action (→ page 212).</p> <p data-bbox="508 350 1304 373">► Adaptez votre style de conduite aux conditions routières et météorologiques.</p>
 <p data-bbox="195 531 473 578">Le voyant d'alerte ESP® est allumé</p>	<p data-bbox="508 438 1548 531">Le voyant orange d'alerte ESP® s'allume alors que le moteur tourne. L'ESP® est en panne. D'autres systèmes d'aide à la conduite et systèmes de sécurité active peuvent également être en panne.</p> <div data-bbox="508 552 1705 738" style="background-color: #f0f0f0; padding: 5px;"> <p data-bbox="517 562 1166 586">▲ ATTENTION Risque de dérapage dû à un défaut dans l'ESP®</p> <p data-bbox="517 603 1674 655">Si l'ESP® est en panne, il ne peut pas stabiliser la trajectoire du véhicule. ® En outre, d'autres systèmes de sécurité active sont désactivés.</p> <ul style="list-style-type: none"> <li data-bbox="517 666 894 689">► Continuez de rouler prudemment. <li data-bbox="517 700 1009 725">► Faites contrôler l'ESP® par un atelier qualifié. </div> <p data-bbox="508 754 1252 847">► Continuez de rouler prudemment. ► Tenez compte des messages qui apparaissent sur l'écran multifonction. ► Rendez-vous dans un atelier qualifié.</p>

Voyants de contrôle et d'alerte	Causes et conséquences possibles et ► Solutions
 <p>Voyant d'alerte ESP® OFF</p>	<p>Le voyant orange d'alerte ESP® OFF s'allume alors que le moteur tourne. L'ESP® est désactivé.</p> <p>▲ ATTENTION Risque de dérapage en cas de conduite avec l'ESP® désactivé</p> <p>Si l'ESP® est désactivé, il ne peut pas stabiliser la trajectoire du véhicule. En outre, d'autres systèmes de sécurité active ne sont disponibles que de manière limitée.</p> <ul style="list-style-type: none">► Continuez de rouler prudemment.► Désactivez l'ESP® uniquement tant que la situation l'exige. <p>Si l'ESP® ne peut pas être activé, l'ESP® est en panne.</p> <ul style="list-style-type: none">► Faites immédiatement contrôler l'ESP® par un atelier qualifié. <p>► Tenez compte des remarques relatives à la désactivation de l'ESP® (→ page 212).</p>



Voyants de contrôle et d'alerte	Causes et conséquences possibles et ► Solutions
<div data-bbox="205 280 362 360" data-label="Image"> </div> <p data-bbox="195 368 473 470">Voyant rouge de serrage du frein de stationnement électrique (uniquement pour les Etats-Unis)</p> <div data-bbox="205 479 362 559" data-label="Image"> </div> <p data-bbox="195 567 473 669">Voyant rouge de serrage du frein de stationnement électrique (uniquement pour le Canada)</p> <div data-bbox="205 678 362 758" data-label="Image"> </div> <p data-bbox="195 766 454 843">Voyant orange de frein de stationnement électrique en panne</p>	<p data-bbox="506 275 1659 325">Le voyant rouge du frein de stationnement électrique clignote ou est allumé. En cas de défaut du frein de stationnement électrique, le voyant orange est en outre allumé.</p> <p data-bbox="506 335 1252 360">► Tenez compte des messages qui apparaissent sur l'écran multifonction.</p>

Voyants de contrôle et d'alerte	Causes et conséquences possibles et ► Solutions
 <p>Voyant d'alerte des systèmes de retenue</p>	<p>Le voyant d'alerte rouge du système de retenue s'allume alors que le moteur tourne. Le système de retenue est en panne (→ page 37).</p> <p>▲ ATTENTION Risque de blessure ou danger de mort dû à des dysfonctionnements au niveau du système de retenue</p> <p>Lorsque le système de retenue est en panne, certains composants du système de retenue risquent de se déclencher de manière intempestive ou ne pas se déclencher comme prévu en cas d'accident. Cela peut concerner les rétracteurs de ceinture ou les airbags, par exemple.</p> <p>► Faites immédiatement contrôler et réparer le système de retenue par un atelier qualifié.</p> <ul style="list-style-type: none">► Continuez de rouler prudemment.► Tenez compte des messages qui apparaissent sur l'écran multifonction.► Rendez-vous immédiatement dans un atelier qualifié.

Ceintures de sécurité

Voyants de contrôle et d'alerte	Causes et conséquences possibles et ► Solutions
 <p data-bbox="194 409 476 461">Le voyant d'alerte des ceintures de sécurité clignote</p>	<p data-bbox="504 315 1617 372">Le voyant rouge d'alerte des ceintures de sécurité s'allume pendant 6 secondes après le démarrage du moteur. En outre, un signal d'alerte peut retentir.</p> <p data-bbox="504 383 1700 429">Le voyant d'alerte des ceintures de sécurité sert à attirer l'attention du conducteur et celle du passager sur le fait qu'ils doivent boucler leur ceinture.</p> <ul style="list-style-type: none"> <li data-bbox="504 440 1016 471">► Bouclez votre ceinture de sécurité (→ page 44). <p data-bbox="504 481 1617 512">Des objets posés sur le siège passager peuvent empêcher le voyant d'alerte Ceinture de sécurité de s'éteindre.</p>
 <p data-bbox="194 616 476 668">Le voyant d'alerte des ceintures de sécurité clignote</p>	<p data-bbox="504 523 1487 554">Le voyant rouge d'alerte des ceintures de sécurité clignote et un signal d'alerte périodique retentit.</p> <p data-bbox="504 559 1422 585">Le conducteur ou le passager n'ont pas bouclé leur ceinture de sécurité pendant la marche.</p> <ul style="list-style-type: none"> <li data-bbox="504 590 1016 621">► Bouclez votre ceinture de sécurité (→ page 44). <li data-bbox="504 621 951 647">Des objets se trouvent sur le siège passager. <li data-bbox="504 652 1099 678">► Enlevez les objets qui se trouvent sur le siège passager.

Systemes d'aide à la conduite



Voyants de contrôle et d'alerte	Causes et conséquences possibles et ► Solutions
 <p>Voyant d'alerte du train de roulement</p>	<p>Le voyant d'alerte orange de la suspension AIR BODY CONTROL s'allume. La suspension AIR BODY CONTROL présente un défaut.</p> <ul style="list-style-type: none">► Tenez compte des messages qui apparaissent sur l'écran multifonction.
 <p>Voyant d'alerte de distance</p>	<p>Le voyant rouge d'alerte de distance s'allume pendant la marche. La distance par rapport au véhicule qui précède est trop faible pour la vitesse sélectionnée. Si un signal d'alerte retentit également, c'est que vous vous rapprochez d'un obstacle à une vitesse trop élevée.</p> <ul style="list-style-type: none">► Soyez prêt à freiner.► Augmentez la distance. <p>Freinage d'urgence assisté actif .</p>

Véhicule

Voyants de contrôle et d'alerte	Causes et conséquences possibles et ► Solutions
 <p>Voyant d'alerte de la direction assistée</p>	<p>Le voyant rouge d'alerte de la direction assistée s'allume alors que le moteur tourne. L'assistance ou la direction est en panne.</p> <p>▲ ATTENTION Risque d'accident dû à une manœuvrabilité limitée</p> <p>Si la direction ne fonctionne plus correctement, la sécurité de fonctionnement du véhicule est compromise.</p> <ul style="list-style-type: none"> ► Arrêtez-vous immédiatement en tenant compte des conditions de circulation. Ne continuez pas de rouler. ► Prenez contact avec un atelier qualifié. <p>► Tenez compte des messages qui apparaissent sur l'écran multifonction.</p>

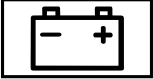
Moteur

Voyants de contrôle et d'alerte	Causes et conséquences possibles et ► Solutions
 <p>Voyant d'alerte de diagnostic moteur</p>	<p>Le voyant orange d'alerte de diagnostic moteur s'allume alors que le moteur tourne.</p> <p>Il y a un défaut au niveau du moteur, du système d'échappement ou du système d'alimentation en carburant.</p> <p>Un tel défaut peut avoir pour conséquence le dépassement des valeurs limites d'émission et le passage du moteur en mode fonctionnement de secours.</p> <p>Dans certains Etats fédéraux, vous devez, en raison de dispositions légales, immédiatement vous rendre dans un atelier qualifié lorsque le voyant orange d'alerte de diagnostic moteur est allumé.</p> <p>► Faites contrôler le véhicule dès que possible par un atelier qualifié.</p>
 <p>Voyant d'alerte de défaut électrique</p>	<p>Le voyant rouge d'alerte de défaut électrique est allumé.</p> <p>La partie électrique présente un défaut.</p> <p>► Tenez compte des messages qui apparaissent sur l'écran multifonction.</p>

Voyants de contrôle et d'alerte	Causes et conséquences possibles et ► Solutions
 <p>Voyant d'alerte de réserve de carburant</p>	<p>Le voyant orange d'alerte de réserve de carburant clignote pendant la marche.</p> <p>Une perte de pression est survenue dans le système d'alimentation en carburant. Le bouchon de réservoir n'est pas correctement fermé ou le système d'alimentation en carburant n'est pas étanche.</p> <p>► Fermez le bouchon de réservoir.</p> <p>Si le bouchon de réservoir était déjà correctement fermé:</p> <p>► Rendez-vous dans un atelier qualifié.</p>
 <p>Voyant d'alerte de réserve de carburant</p>	<p>Le voyant orange d'alerte de réserve de carburant s'allume alors que le moteur tourne.</p> <p>Le niveau de carburant a atteint la plage de réserve.</p> <p>► Ravitaillez le véhicule.</p>

Voyants de contrôle et d'alerte



Voyant d'alerte du liquide de refroidissement

Causes et conséquences possibles et ► Solutions

Le voyant rouge d'alerte du liquide de refroidissement s'allume alors que le moteur tourne.

Causes possibles:

- Capteur de température défectueux
- Niveau de liquide de refroidissement trop bas
- Arrivée d'air jusqu'au radiateur moteur obstruée
- Ventilateur du radiateur moteur défectueux

Si un signal d'alerte retentit également, la température du liquide de refroidissement est supérieure à la température maximale autorisée.

▲ ATTENTION Risque de brûlure lors de l'ouverture du capot moteur

Si vous ouvrez le capot moteur après que le moteur a subi une surchauffe ou après un incendie dans le compartiment moteur, vous pouvez entrer en contact avec des gaz brûlants ou d'autres ingrédients et lubrifiants qui s'échappent.

- Avant d'ouvrir le capot moteur, laissez refroidir le moteur ayant subi une surchauffe.
- Dans le cas d'un incendie dans le compartiment moteur, laissez le capot moteur fermé et prévenez les pompiers.

► Arrêtez-vous immédiatement en tenant compte des conditions de circulation et coupez le moteur. Ne continuez pas de rouler.

Voyants de contrôle et d'alerte	Causes et conséquences possibles et ► Solutions
	<ul style="list-style-type: none">► Tenez compte des messages qui apparaissent sur l'écran multifonction. <p>Si l'affichage de la température du liquide de refroidissement se situe à l'extrémité inférieure de l'échelle de température:</p> <ul style="list-style-type: none">► Prenez contact avec un atelier qualifié. <p>ou</p> <ul style="list-style-type: none">► Quittez le véhicule et tenez-vous éloigné du véhicule jusqu'à ce que le moteur ait refroidi.► Contrôlez le niveau de liquide de refroidissement (→ page 438).► Assurez-vous que l'arrivée d'air jusqu'au radiateur moteur n'est pas obstruée.► Roulez jusqu'à l'atelier qualifié le plus proche en évitant toute charge importante du moteur. Ce faisant, veillez à ce que l'affichage de la température du liquide de refroidissement reste au-dessous de la zone rouge.

Pneus

Voyants de contrôle et d'alerte



Le voyant d'alerte du système de contrôle de la pression des pneus est allumé

Causes et conséquences possibles et ► Solutions

Le voyant orange d'alerte du système de contrôle de la pression des pneus (perte de pression/défaut) s'allume. Le système de contrôle de la pression des pneus a détecté une baisse de pression dans un ou plusieurs pneus.

▲ **ATTENTION** Risque d'accident dû à une pression de pneu trop basse

Les pneus dont la pression est trop basse présentent les risques suivants:

- Les pneus peuvent éclater, en particulier lorsque la charge ou la vitesse du véhicule augmentent.
- Les pneus peuvent s'user de manière excessive et/ou irrégulière, ce qui peut réduire fortement leur adhérence.
- - Le comportement routier ainsi que la manœuvrabilité et le comportement au freinage du véhicule peuvent être fortement compromis.

Vous risquez alors de perdre le contrôle du véhicule.

- Tenez compte des pressions de pneu recommandées.
- Adaptez la pression de pneu si nécessaire.

- Arrêtez le véhicule en tenant compte des conditions de circulation.
- Contrôlez la pression de pneu et les pneus.

Voyants de contrôle et d'alerte

Le voyant d'alerte du système de contrôle de la pression des pneus clignote

Causes et conséquences possibles et ► Solutions

Le voyant orange d'alerte du système de contrôle de la pression des pneus (perte de pression/défaut) clignote pendant 1 minute environ puis reste allumé en permanence.

Le système de contrôle de la pression des pneus est en panne.

▲ ATTENTION Risque d'accident en cas de défaillance du système de contrôle de la pression des pneus

Lorsque le système de contrôle de la pression des pneus est défectueux, il ne peut pas vous prévenir correctement en cas de perte de pression dans un ou plusieurs pneus.

Les pneus dont la pression est trop basse peuvent par exemple compromettre le comportement routier ainsi que la manœuvrabilité et le comportement au freinage du véhicule. -

► Faites contrôler le système de contrôle de la pression des pneus par un atelier qualifié.

► Rendez-vous dans un atelier qualifié.

1, 2, 3 ...

2e téléphone	362, 363
Fonctions	363
Raccordement	362

A

ABS (système antiblocage de roues)	212
Accélération	
voir Kickdown	
Activation de l'amplification de la voix	
Système multimédia	319
Activation et désactivation de l'adaptation du volume sonore	
Système de sonorisation surround Burmester®	410
Activation et désactivation du son 3D	
Système de sonorisation surround Burmester®	411
Adaptation automatique du soutien latéral	
Réglage	121

Adaptation de la vitesse basée sur un itinéraire	230
Affichages sur l'écran pour les instruments	237

Adaptation de vitesse basée sur un itinéraire	
Réglage	232
Additifs	516
Carburant	516
Huile moteur	516

Additifs (carburant)	
voir Carburant	

Additifs (huile moteur)	
voir Additifs	

Additifs de lubrification	
voir Additifs	

Affichage d'état de PASSENGER AIR BAG	
voir Désactivation automatique de l'airbag passager	

Affichage de la position de la boîte de vitesses	195
---	-----

Affichage du menu Son	
Système de sonorisation 3D-Surround Burmester® High End	411
Système de sonorisation surround Burmester®	410
Affichage du programme de conduite ...	194

Affichage ECO	
Fonction	193
Remise à zéro	285

Affichage sur le pare-brise	
voir Affichage tête haute	

Affichage tête haute	289
Activation et désactivation	291
Fonctionnement	290
Menus (ordinateur de bord)	289
Réglage de la luminosité (ordinateur de bord)	289
Réglage de la position (ordinateur de bord)	289
Réglage des contenus d'affichage (ordinateur de bord)	289
Utilisation de la fonction mémoire	128

Aide à la descente	
Fonctionnement/remarques	126

Réglage	128	Airbag latéral	46	Alarme panique	72
Aide à la montée		Airbag rideau	46	Activation et désactivation	72
Fonctionnement/remarques	126	Airbags	46	Alcool au volant	189
Réglage	128	Activation	38	Alerte d'oubli de ceinture	
Aide au démarrage		Airbag ceinture	43	voir Ceinture de sécurité	
voir Aide au démarrage en côte		Airbag frontal (conducteur, passager) ...	46	Alimentation en tension	
voir Borne d'aide au démarrage		Airbag genoux	46	Etablissement (touche Start/Stop)	185
Aide au démarrage en côte	238	Airbag latéral	46	Allume-cigare	
Aide au stationnement		Airbag rideau	46	Arrière	150
voir Assistant de stationnement actif		Cushionbag	46	Console centrale avant	150
voir Assistant de stationnement		Emplacements de montage	46	Amplification de la voix vers l'arrière	
PARKTRONIC		Limitation de la protection prévue	48	Activation et désactivation	319
Aide au stationnement PARKTRONIC		Protection prévue	47	Android Auto	374
Protection latérale	249	Voyants PASSENGER AIR BAG	51	Déconnexion	375
AIR BODY CONTROL	240	Vue d'ensemble	46	Données du véhicule transmises	375
Réglage	242	Ajustement de la ceinture de sécurité		Raccordement d'un téléphone portable	374
Train de roulement	240	Activation et désactivation	45	Réglages du son	375
Airbag ceinture		Fonction	45	Remarque	374
Activation	38	Alarme		Vue d'ensemble	374
Fonctionnement/remarques	43	voir Alarme panique		Animaux	
Airbag frontal (conducteur, passager)	46	voir EDW (alarme antivol et antieffraction)		Transport des animaux domestiques	70
Airbag genoux	46	Alarme antivol et antieffraction			
		voir EDW (alarme antivol et antieffraction)			

- Anneau de remorquage**
 Emplacement de rangement 470
 Pose 470
- Antidémarrage** 102
- Appareil externe**
 Blocage 324
- Appareils USB**
 Raccordement 392
- Appel de phares** 162
- Appel de phares**
 voir Commodo
- Appels** 365
 Activation de fonctions pendant un appel 365
 Appel entrant pendant une communication 366
 Appel par l'intermédiaire de l'unité de commande au toit (Mercedes me connect). 377
 Communication avec plusieurs participants 366
 Fin de communication 365
 Lancement 365
 Prise 365
- Refus 365
- Apple CarPlay™** 372
 Données du véhicule transmises 375
 Fermeture 373
 Raccordement d'un iPhone® 372
 Réglages du son 373
 Remarques 372
 Vue d'ensemble 372
- Approche-boucles de ceinture** 45
- Appuie-tête** 116
 Appuie-tête confort EASY ADJUST (avant) 117
 Arrière (abaissement depuis l'avant) 118
 Arrière (appuie-tête confort) 120
 Arrière (réglage de la dernière position) 119
 Arrière (réglage électrique) 120
 Arrière (réglage) 119
 Arrière (relèvement depuis l'avant) 118
 Arrière (relèvement manuel) 121
 Avant (appuie-tête confort) 117
 Avant (réglage manuel) 116
 Fixation et dépose des coussins additionnels 120
- Appuie-tête du siège passager**
 Dépose et pose (mode chauffeur) 113
- Aptitude au roulage à plat**
 Pneus MOExtended 453
- Arrêt automatique du moteur (fonction Start/Stop ECO)** 192
- Arrêt de l'alarme (EDW)** 103
- Assistance au freinage**
 voir BAS (freinage d'urgence assisté)
- Assistant adaptatif des feux de route**
 Mise en marche et arrêt 165
- Assistant d'angle mort** 271
 Activation et désactivation 274
 Fonctionnement 271
 Limites système 271
- Assistant d'angle mort actif** 271
 Activation et désactivation 274
 Fonction 271
 Intervention de freinage 272
 Limites système 271
 Traction d'une remorque 272
- Assistant d'arrêt d'urgence actif** 236

Assistant de changement de voie actif		Assistant de limitation de vitesse actif	229	Limites système	266
Activation et désactivation	236	Affichage sur l'écran	229	Réglage	267
Fonctionnement	234	Fonctionnement	229	Assistant de stabilisation en cas de vent latéral	
Assistant de feux de route adaptatif		Assistant de régulation de distance		Fonctionnement/remarques	216
Fonction	164	DISTRONIC actif	225	Assistant de stabilisation en cas de vent latéral	
Assistant de franchissement de ligne		Adaptation de la vitesse basée sur un itinéraire	230	voir MAGIC BODY CONTROL	
voir Assistant de franchissement de ligne actif		Affichages sur l'écran pour les instruments	237	Assistant de stationnement actif	257
Assistant de franchissement de ligne actif	274	Arrêt/désactivation	227	Aide aux manœuvres	263
Activation et désactivation	276	Assistant d'arrêt d'urgence actif	236	Cross Traffic Alert	263
Activation et désactivation de l'alerte		Assistant de changement de voie actif	234	Drive Away Assist	262
Fonction	278	Augmentation ou diminution de la vitesse	227	Fonctionnement	257
Limites système	274	Conditions requises	227	Limites système	257
Réglage de la sensibilité	278	Fonction	225	Manœuvre de stationnement	259
Sensibilité (fonctionnement/remarques)	277	Limites système	225	Sortie d'une place de stationnement	261
Traction d'une remorque	274	Mémorisation de la vitesse	227	Assistant de stationnement PARK-TRONIC	247
Assistant de limitation de vitesse		Mise en marche/activation	227	Activation	250
Réglage	230	Rappel de la vitesse	227	Désactivation	250
		Touches du volant	227	Fonctionnement	247
		Assistant de signalisation routière	266	Limites système	247
		Fonctionnement/remarques	266	Réglage des signaux d'alerte	251

Assistant de vision de nuit	268	Atelier	30
Activation et désactivation	270	Atelier	
Détection des personnes	269	voir Atelier qualifié	
Entretien	446	Atelier agréé	
Fonction Spotlight	270	voir Atelier qualifié	
Fonctionnement	268	Atelier qualifié	30
Mise en marche automatique	270	ATTENTION ASSIST	264, 265
Assistant directionnel actif	232	Fonctionnement	264
Activation et désactivation	234	Limites système	264
Affichages sur l'écran pour les instruments	237	Réglage	265
Assistant d'arrêt d'urgence actif	236	Autodiagnostic	
Assistant de changement de voie actif	234	Désactivation automatique de l'air- bag passager	51
Fonctionnement	232	Autonomie	
Limites système	232	Affichage	284
ASSYST PLUS	431	Autoradio satellite	
Affichage de l'échéance de maintenance	431	Déplacement d'un canal	407
Consignes particulières de maintenance	431	Effacement d'un canal	407
Durées d'immobilisation lorsque la batterie est débranchée	432	Avertisseur de perte de concentration	
Fonctionnement/remarques	431	voir ATTENTION ASSIST	
Travaux de maintenance périodiques ...	431		

B

Bac de rangement	135
Accoudoir	135
Accoudoir arrière	138
Accoudoir central arrière	138
Boîte à gants	135
Console centrale	135
Crochets du filet à bagages	139
Dossier de la banquette arrière	138
Portes	135
Range-lunettes	137
Tablette rabattable	137
Bagages	
Arrimage	134
Crochets de filet	139
Balais d'essuie-glace	
Entretien	447
Remplacement	168
Remplacement (MAGIC VISION CONTROL)	170
Bande de fréquences	
Sélection (ordinateur de bord)	287
Barre de remorquage	278

- Barres de toit** 144
- BAS (freinage d'urgence assisté)** 212
- Batterie (véhicule)**
- Aide au démarrage 464
 - Charge 464
 - Remarques 459, 461
- Batterie 12 V** 465
- Remplacement 465
- Batterie du véhicule**
- Charge (Remote Online) 188
- Bluetooth®** 320
- Activation et désactivation 320
 - Réglages 320
- Bluetooth® Audio**
- Activation 400
 - Désautorisation d'un appareil (déconnexion) 400
 - Informations 397
 - Passage à un autre appareil via NFC ... 400
 - Recherche d'un titre 400
 - Recherche et autorisation d'un appareil 399
 - Sélection du lecteur de musique 400
- Vue d'ensemble 398
- Boiseries (entretien)** 449
- Boîte à gants**
- Buse de ventilation 183
 - Verrouillage et déverrouillage 136
- Boîte automatique**
- Affichage de la position de la boîte de vitesses 195
 - Affichage du programme de conduite 194
 - Changement de rapport manuel 197
 - Contacteur DYNAMIC SELECT 194
 - Engagement de la marche arrière 196
 - Engagement de la position de marche 197
 - Kickdown 198
 - Levier sélecteur DIRECT SELECT 195
 - Palettes de changement de rapport au volant 197
 - Passage au point mort 196
 - Passage dans la position parking 197
 - Positions de la boîte de vitesses 195
 - Programmes de conduite 194
- Boîte confort pour coffre**
- voir Rangement confort EASY-PACK pour le coffre
- Borne d'aide au démarrage** 464
- Remarques 461
- Boussole** 358
- Bruit**
- Jantes et pneus 475
 - Son PRE-SAFE® 53
- Buses**
- voir Buses de ventilation
- Buses d'air**
- voir Buses de ventilation
- Buses de ventilation** 182
- Boîte à gants 183
 - Buses centrales arrière 183
 - Buses latérales arrière 183
 - Réglage (à l'arrière) 183
 - Réglage (à l'avant) 182
- C**
- Cale** 502
- Emplacement de rangement 502

- Cale**
voir Cale
- Californie**
Informations importantes pour les particuliers et preneurs de leasing 26
- Caméra**
voir Caméra de recul
voir Caméras panoramiques
- Caméra de recul** 252
Entretien 447
Fonctionnement 252
Ouverture du cache de caméra (caméras panoramiques) 257
Réglage d'un favori (caméras panoramiques) 257
- Caméra multifonction**
ROAD SURFACE SCAN 245
- Caméras panoramiques** 254
Entretien 447
Fonctionnement 254
Réglage d'un favori 257
Sélection de l'affichage 257
- Capacité de charge (pneus)** 493
- Capacité du réservoir**
Carburant 516
Réserve (carburant) 516
- Capot moteur**
Fonctionnement (capot moteur actif) .. 432
Ouverture et fermeture 433
Réinitialisation (capot moteur actif) 432
- Capot moteur actif (protection piétons)** 432
Mode de fonctionnement 432
Réinitialisation 432
- Capteurs (entretien)** 447
- Capteurs radar** 211
- Caractéristiques techniques**
Informations 509
Plaque signalétique du véhicule 511
Système de contrôle de la pression des pneus 484
- Carburant** 516
Additifs 516
Capacité du réservoir 516
E10 514
Essence 514
Qualité (essence) 514
- Ravitaillement en carburant 199
Réserve de carburant 516
Teneur en soufre 514
- Carnet d'adresses**
voir Contacts
- Carte** 352, 353, 354
Affichage d'informations météorologiques 359
Affichage de la boussole 358
Affichage de la carte routière 352
Affichage de la carte satellite 359
Affichage de la prochaine rue transversale 356
Affichage de la version des cartes 356
Déplacement 355
Données cartographiques 358
Effacement d'une zone 357
Évitement d'une zone (vue d'ensemble) 356
Exclusion d'une zone 356
Mise à jour 358
Modification d'une zone 357
Réglage automatique de l'échelle de la carte 358
Réglage de l'échelle 354

- Sélection de l'orientation de la carte ... 355
 Sélection des informations texte 356
 Sélection des symboles de destinations spéciales 355
 Vue d'ensemble 353
- Carte et boussole**
 Vue d'ensemble 353
- Carte routière**
 voir Carte
- Carte satellite** 359
- Carte SD**
 Introduction et retrait 390
- Cas d'urgence**
 Gilet de sécurité 452
 Vue d'ensemble des moyens d'assistance 20
- Casque (système de divertissement arrière)**
 Mise en marche et arrêt 417
 Réglage du volume sonore 417
 Remplacement des piles 417
 Sélection de l'écran arrière 417
 Vue d'ensemble 416
- Ceinture de sécurité** 40, 45
 Activation et désactivation de l'ajustement de la ceinture de sécurité 45
 Airbag ceinture 43
 Ajustement de la ceinture de sécurité (fonctionnement) 45
 Approche-boucles de ceinture 45
 Création 44
 Débouclage 45
 Entretien 449
 Limitation de la protection prévue 41
 Protection prévue 40
 Réglage de la hauteur 44
 Voyant d'alerte 45
- Ceintures**
 voir Ceinture de sécurité
- Cendrier**
 Console centrale avant 149
 Portes arrière 149
- Chaînes à neige** 476
- Chaînes antidérapantes**
 voir Chaînes à neige
- Changement d'adresse** 26
- Changement de propriétaire** 26
- Changement de rapport** 197
 Manuel 197
 Recommandation de rapport 198
- Changement de roue**
 Abaissement du véhicule 507
 Dépose de la roue 506
 Dépose et pose des chapeaux de roue 503
 Levage du véhicule 504
 Montage d'une nouvelle roue 506
 Préparation 503
- Charge**
 Batterie (véhicule) 464
 Détermination de la valeur maximale .. 486
 Exemple de calcul 487
 Prise USB 153
 Téléphone portable (sans fil) 156
- Charge (maximale) des pneus** 492
- Charge maximale**
 Détermination 486
 Exemple de calcul 487
- Charge maximale des pneus** 492
- Charge sur le toit** 523

Chargement					
Barres de toit	144				
Définitions des termes	496				
Espace de rangement sous le plancher de coffre	143				
Remarques	134				
Charges					
Arrimage	134				
Chauffage de pare-brise	182				
Chauffage de siège					
Activation et désactivation	122				
Chauffage des accoudoirs					
Réglage	124				
Chauffage du volant					
Mise en marche et arrêt	126				
Ciel de pavillon (entretien)	449				
Classe d'usure de la bande de roulement	490				
Classe de motricité	490				
Classe de température	490				
Classification de la qualité des pneus ..	490				
		Clé	71		
		Alarme panique	72		
		Clé de secours	73		
		Consommation de courant	73		
		Fixation à un trousseau de clés	73		
		Fonctions	71		
		Pile	73		
		Problèmes	75		
		Réglages de déverrouillage	72		
		Signal sonore de fermeture	72		
		Vue d'ensemble	71		
		Clé de contact			
		voir Clé			
		Clé de la voiture			
		voir Clé			
		Clé de secours			
		Déverrouillage de la porte	79		
		Déverrouillage du couvercle de coffre ...	86		
		Retrait/rangement	73		
		Verrouillage de la porte	79		
		Clé du véhicule			
		voir Clé			
		Clignotants	162		
		Allumage et extinction	162		
		Clignotants			
		voir Commodo			
		Climatisation			
		Activation et désactivation de la fonction A/C (système multimédia)	177		
		Activation et désactivation de la fonction A/C (unité de commande)	177		
		Activation et désactivation de la fonction de synchronisation (système multimédia)	179		
		Buse de ventilation dans la boîte à gants	183		
		Buses de ventilation à l'arrière	183		
		Buses de ventilation à l'avant	182		
		Buses de ventilation centrales arrière	183		
		Buses de ventilation latérales arrière ..	183		
		Capacité d'huile PAG	521		
		Capacité de réfrigérant	521		
		Chauffage de pare-brise	182		
		Désembuage des vitres	180		
		Fonctionnement du mode de régulation de la climatisation	178		
		Insertion et retrait du flacon (parfumeur d'ambiance)	181		

- Ionisation 180
 Mise en marche et arrêt (à l'arrière) 177
 Mise en marche et arrêt (à l'avant) 177
 Mode recyclage d'air 180
 Réfrigérant 520
 Réglage du mode de régulation de la climatisation 178
 Réglage du parfumeur d'ambiance 180
 Réglages de la répartition d'air 178
 Régulation automatique (à l'arrière) 178
 Régulation automatique (à l'avant) 178
 Système d'utilisation de la chaleur résiduelle à l'arrière 180
 Système d'utilisation de la chaleur résiduelle à l'avant 180
 Unité de commande arrière 177
 Unité de commande du climatiseur THERMOTRONIC 176
 Ventilation du véhicule (ouverture confort) 90
- Climatisation arrière**
 Réglage 179
- Code de charge (pneus)** 493
- Code peinture** 511
- Code QR**
 Fiche de désincarcération 31
- COMAND Online**
 voir Système multimédia
- COMAND Touch**
 Gestion des appareils 323
- Combiné d'instruments**
 voir Ecran pour les instruments
 voir Voyants de contrôle et d'alerte
- Commande d'ouverture de porte de garage**
 Effacement de la mémoire 206
 Numéros d'homologation radio 206
 Ouverture et fermeture d'une porte de garage 206
 Programmation des touches 203
 Réalisation de la synchronisation du code tournant 204
 Résolution de problèmes 205
- Commodo** 162
- Commodo**
 voir Clignotants
- Commutateur d'éclairage**
 Vue d'ensemble 161
- Compartiments de rangement**
 voir Bac de rangement
- Comportement du véhicule (anormal) ...** 475
- Composants du véhicule commandés par radio**
 Déclaration de conformité 28
- Composition du pneu** 493
- Compresseur de gonflage**
 voir Kit anticrevaison TIREFIT
- Conduite**
 En dehors des Etats-Unis ou du Canada 25
- Connexion Internet**
 Affichage de l'état de la connexion 383
 Etablissement 383
 Etat de la connexion 383
 Informations 382
 Par l'intermédiaire du module de communication 383
 Restrictions 382
- Consignes de rodage** 189

Consommation de carburant

Ordinateur de bord 284

Consommation de courant

Clé 73

Contact

Etablissement (touche Start/Stop) 185

Contacts 366

Affichage 367

Effacement 369

Enregistrement 368

Format du nom 367

Importation 368

Importation (vue d'ensemble) 368

Informations 366

Lancement d'un appel 369

Options 369

Téléchargement (du téléphone portable) 367

Correcteur de niveau

voir AIR BODY CONTROL

voir MAGIC BODY CONTROL

Couvercle de coffre

Activation et désactivation de la limitation d'ouverture du capot arrière 86

Cote d'ouverture 521

Déverrouillage (clé de secours) 86

Déverrouillage de secours (de l'intérieur) 85

Fermeture 81

Fermeture assistée 81

HANDS-FREE ACCESS 83

Ouverture 80

Verrouillage séparé 85

Crevaillon 452

Changement de roue 503

Kit anticrevaillon TIREFIT 455

Pneus MOExtended 453

Remarques 452

Cric

Emplacement de rangement 502

Crochets du filet à bagages 139**Cross Traffic Alert** 263**Cushionbag** 46**Customer Assistance Center (CAC)** 30**Customer Relations Department** 30**D****Date**

Réglage automatique de la date et de l'heure 318

Déclaration de conformité

Composants du véhicule commandés par radio 28

Défaut

Système de retenue 38

Définitions des termes (pneus et chargement) 496**Démarrage automatique du moteur (fonction Start/Stop ECO)** 192**Démarrage de secours du moteur** 471**Démarrage du moteur par remorquage** 471**Démarrer le moteur**

voir Véhicule

Dernières destinations

Sélection 336

- Désactivation automatique de l'airbag passager** 49, 51
 Fonctionnement de la désactivation de l'airbag passager 49
 Voyant PASSENGER AIR BAG 51
- Désactivation de l'airbag passager**
 voir Désactivation automatique de l'airbag passager
- Design**
 Menus (ordinateur de bord) 290
- Destination** 349
 Enregistrement comme favori global ... 350
 Externe 350
 Mémorisation (position actuelle du véhicule) 349
 Mémorisation de la position sur la carte 349
 Modification des dernières destinations 350
 Modification des destinations intermédiaires 338
- Destination intermédiaire**
 Entrée 338
- Lancement de la recherche automatique de stations-service 337
- Destinations intermédiaires**
 Calcul d'un itinéraire avec des destinations intermédiaires 339
 Lancement de la recherche automatique d'aires de repos 344
 Modification 338
- Détection de la fatigue**
 voir ATTENTION ASSIST
- Détection du manque de vigilance**
 voir ATTENTION ASSIST
- Détection du sommeil**
 voir ATTENTION ASSIST
- Déverrouillage de secours**
 Couvercle de coffre (de l'intérieur) 85
- Dimensions (pneus)** 493
- Dimensions du véhicule** 521
- Dinghy Towing (remorquage quatre roues au sol)**
 voir Barre de remorquage
- Direction active STEER CONTROL**
 Fonctionnement/remarques 216
- Directives de chargement** 134
- Distance journalière parcourue** 284
 Affichage 284
 Remise à zéro 285
- Distance totale parcourue** 284
 Affichage 284
- DISTRONIC**
 voir Assistant de régulation de distance DISTRONIC actif
- Données du moteur**
 Affichage 195
- Données du véhicule**
 Affichage (DYNAMIC SELECT) 195
 Charge sur le toit 523
 Diamètre de braquage 521
 Empattement 521
 Hauteur 521
 Largeur 521
 Longueur 521
 Transmission vers Android Auto™ 375
 Transmission vers Apple CarPlay™ 375
- Données du véhicule transmises**
 Android Auto 375
 Apple CarPlay™ 375

Données statistiques			
Affichage	284		
Remise à zéro	285		
DOT, numéro d'identification du pneu (TIN)	492		
Drive Away Assist	262		
Droits d'auteur			
Licences	36		
Marques	36		
Durée d'extinction temporisée			
Extérieur	166		
Intérieur	168		
Durée d'immobilisation			
Activation et désactivation du mode repos	210		
DYNAMIC SELECT	194		
Affichage des données du moteur	195		
Affichage des données du véhicule	195		
Affichage du programme de conduite	194		
Commande (contacteur DYNAMIC SELECT)	194		
Configuration du programme de conduite I	195		
		Fonction	194
		Programmes de conduite	194
		Sélection du programme de conduite	194
	E		
	E10		514
	Eau de lave-glace		
	voir Liquide de lave-glace		
	EBD (répartiteur électronique de freinage)		
	Fonctionnement/remarques	216	
	Eclairage	161	
	Appel de phares	162	
	Assistant de feux de route adaptatif	164	
	Clignotants	162	
	Commodo	162	
	Commutateur d'éclairage	161	
	Eclairage antibrouillard arrière	162	
	Eclairage d'intersection	164	
	Eclairage extérieur automatique	162	
	Feux de croisement	161	
	Feux de détresse	163	
	Feux de position	161	
		Feux de route	162
		Feux de stationnement	161
		Réglage de l'éclairage des instruments	283
		Responsabilité en matière de systèmes d'éclairage	161
	Eclairage		
	voir Eclairage		
	Eclairage antibrouillard arrière	162	
	Eclairage d'ambiance	167	
	Eclairage d'intersection	164	
	Eclairage de jour	166	
	Activation et désactivation	166	
	Eclairage de la planche de bord		
	voir Eclairage des instruments		
	Eclairage de proximité		
	Réglage	166	
	Eclairage des instruments	283	
	Eclairage extérieur		
	Entretien	447	
	Eclairage extérieur		
	voir Eclairage		

- voir Eclairage extérieur automatique
- Eclairage extérieur automatique** 162
- Eclairage intérieur** 166
- Durée d'extinction temporisée 168
- Eclairage d'ambiance 167
- Réglage 166
- Eclairage permanent**
voir Eclairage de jour
- Ecran**
 Entretien 449
- Ecran (ordinateur de bord)**
 Affichages sur l'écran multifonction 282
- Ecran (système multimédia)**
 Réglages 318
- Remarques 307
- Ecran arrière**
 Activation et désactivation 324
- Blocage 324
- Réglage de l'inclinaison 414
- Vue d'ensemble 414
- Ecran multifonction (ordinateur de bord)** 282
- Ecran pour les instruments** 279
- Fonctionnement/remarques 279
- Réglage de l'éclairage 283
- Voyants de contrôle et d'alerte 572
- Voyants de contrôle et d'alerte (vue d'ensemble) 10
- Vue d'ensemble 279
- EDW (alarme antivol et antieffraction)**
..... 102
- Arrêt de l'alarme 103
- Fonctionnement 102
- Electronique** 509
- Electronique du véhicule**
 Emetteurs-récepteurs radio 509
- Remarques 509
- Emetteurs-récepteurs radio**
 Fréquences 510
- Puissance d'émission (maximale) 510
- Remarques relatives au montage 509
- ENERGIZING Comfort**
 Lancement du programme 331
- Vue d'ensemble des programmes 330
- Enfants**
 Prévention des dangers dans le véhicule 56
- Remarques générales 55
- Sécurité siège enfant 61
- Entrée de la destination**
 Entrée des coordonnées géographiques 339
- Entrée des caractères**
 A l'aide du sélecteur 316
- Fonctionnement/remarques 315
- Sur le pavé tactile 317
- Entrée des destinations** 333, 336
- Entrée d'une destination intermédiaire 338
- Entrée d'une destination spéciale ou d'une adresse 333
- Sélection d'un contact 339
- Sélection d'une destination spéciale ... 336
- Sélection des dernières destinations .. 336
- Sélection sur la carte 340
- Entretien** 449
- Assistant de vision de nuit 446
- Balais d'essuie-glace 447

Boiseries/inserts décoratifs	449	ESP®		Ajout	312
Caméra de recul/caméras panoramiques	447	Assistant de stabilisation en cas de vent latéral	216	Déplacement	313
Capteurs	447	ESP® (régulation du comportement dynamique)	212	Effacement	313
Ceinture de sécurité	449	Activation et désactivation	216	Modification du nom	313
Ciel de pavillon	449	Fonctionnement/remarques	212	Vue d'ensemble	312
Eclairage extérieur	447	Espace de rangement sous le plancher de coffre	143	Fenêtres	
Ecran	449	Essence	514	voir Vitres latérales	
Film décoratif	444	Essuie-glaces		Fermeture assistée	
Garnitures de siège	449	Mise en marche et arrêt	168	Couvercle de coffre	81
Garnitures en plastique	449	Remplacement des balais d'essuie-glace	168	Portes	79
Lavage manuel	441	Remplacement des balais d'essuie-glace (MAGIC VISION CONTROL)	170	Fermeture confort	91
Moquette	449	Etat de la connexion		Fermeture du toit en cas de pluie	
Nettoyeurs haute pression	441	Affichage	383	Toit ouvrant	97
Peinture	443	Vue d'ensemble	383	Feuille de dotation des fusibles	
Peinture mate	443			voir Fusibles	
Rangement confort EASY-PACK pour le coffre	449			Feux de croisement	
Roues/jantes	447			Allumage et extinction	161
Station de lavage	440			Feux de détresse	163
Tubes de sortie d'échappement	447			Feux de position	161
Vitres	447			Feux de route	
				Allumage et extinction	162
ESC (Electronic Stability Control)				Assistant de feux de route adaptatif	164
voir ESP® (régulation du comportement dynamique)					
		F			
		Favoris	312		
		Affichage	312		

- Feux de route**
voir Commodo
- Feux de stationnement** 161
- Fiche de désincarcération** 31
- Film décoratif (consignes de nettoyage)** 444
- Fixation ISOFIX pour siège enfant**
Montage 61
- Flacon**
Insertion et retrait 181
- Flacon de parfum**
voir Parfumeur d'ambiance
- Flat Towing (remorquage à plat)**
voir Barre de remorquage
- Flûte à champagne** 145
- Fonction A/C**
Activation et désactivation (système multimédia) 177
Activation et désactivation (unité de commande) 177
- Fonction de remise à zéro (système multimédia)** 329
- Fonction de synchronisation**
Activation et désactivation (système multimédia) 179
- Fonction HOLD** 239
Activation et désactivation 239
Fonctionnement/remarques 239
- Fonction KEYLESS-GO**
Réglages de déverrouillage 72
- Fonction mémoire**
Affichage tête haute – Mémorisation des réglages 128
Affichage tête haute – Rappel des réglages mémorisés 128
Rétroviseurs extérieurs – Mémorisation des réglages 128
Rétroviseurs extérieurs – Rappel des réglages mémorisés 128
Siège – Mémorisation des réglages 128
Siège – Rappel des réglages mémorisés 128
Utilisation 128
Volant – Mémorisation des réglages ... 128
Volant – Rappel des réglages mémorisés 128
- Fonction mémoire à l'arrière**
Commande du siège arrière 130
Commande du siège passager et du siège arrière 131
- Fonction Spotlight**
Activation et désactivation 271
- Fonction Start/Stop**
voir Fonction Start/Stop ECO
- Fonction Start/Stop ECO** 192, 193
Arrêt automatique du moteur 192
Démarrage automatique du moteur 192
Enclenchement et désenclenchement 193
Mode de fonctionnement 192
- Fonctions Internet à l'arrière**
Vue d'ensemble 422
- Formats de l'image**
voir Mode vidéo
- Frein à main**
voir Frein de stationnement électrique
- Frein de parking**
voir Frein de stationnement électrique

Frein de stationnement			
voir Frein de stationnement électrique			
Frein de stationnement électrique			
.....	208, 209		
Desserrage automatique	208		
Freinage d'urgence	209		
Serrage automatique	208		
Serrage et desserrage manuels	209		
Freinage d'urgence	209		
Freinage d'urgence assisté			
voir BAS (freinage d'urgence assisté)			
Freinage d'urgence assisté actif			
Fonctionnement/remarques	217		
Réglage	222		
Freins			
ABS (système antiblocage de roues)	212		
BAS (freinage d'urgence assisté)	212		
Consignes de rodage	189		
Disques et garnitures de frein neufs ou de rechange	189		
EBD (répartiteur électronique de frein- nage)	216		
Effet de freinage limité (routes salées)	189		
Fonction HOLD	239		
Freinage d'urgence assisté actif	217		
Recommandations pour la conduite	189		
Fréquences			
Emetteur-récepteur radio	510		
Fusibles	471		
Avant le remplacement	471		
Boîte à fusibles à l'extrémité du poste de conduite	473		
Boîte à fusibles au niveau du plan- cher côté passager	474		
Boîte à fusibles dans le coffre	474		
Boîte à fusibles dans le comparti- ment moteur	472		
Plan d'affectation	471		
Remarques	471		
Fusibles électriques			
voir Fusibles			
G			
Garantie légale	31		
Garantie pour vices cachés			
Véhicule	31		
Garnitures de siège (entretien)	449		
Garnitures en plastique (entretien)	449		
Gilet de sécurité	452		
Glacière			
Dépose et pose	155		
Utilisation	154		
Graphique du système d'aide			
Menus (ordinateur de bord)	283		
Guidage	345		
A partir d'une position Off Road	349		
Destination atteinte	347		
Destination intermédiaire atteinte	347		
Interruption	348		
Jusqu'à une destination Off Road	348		
Manœuvres	345		
Off Road	349		
Recommandations de voie de circu- lation	346		
Remarques	345		
H			
Habitacle			
Refroidissement ou réchauffement (Remote Online)	187		
HANDS-FREE ACCESS	83		

Heure

Réglage automatique de l'heure et de la date	318
Réglage de l'heure d'été	319
Réglage du format de l'heure et de la date	319
Réglage du fuseau horaire	318
Réglage manuel de l'heure	319

Huile

voir Huile moteur

Huile moteur	437
Additifs	516
Appoint	437
Capacité	517
Contrôle du niveau d'huile avec la jauge à huile	435
Contrôle du niveau d'huile par l'intermédiaire de l'ordinateur de bord	436
MB-Freigabe ou MB-Approval	517
Qualité	517

I

Immobilisation	209
-----------------------------	-----

Importation et exportation de données

.....	325
Fonctionnement/remarques	325
Importation/exportation	325

Indicateur d'intervalles de maintenance

voir ASSYST PLUS

Indicateurs de direction

voir Clignotants

Indice de vitesse (pneus) 493**Informations météorologiques** 359**Informations routières** 351

Affichage de la carte routière	352
Affichage des événements qui concernent la circulation	352
Annoncer des messages de danger	353
Live Traffic Information	351
Prolongation de l'abonnement Live Traffic Information	351
Traffic Information	351
Vue d'ensemble	351

Ingrédients et lubrifiants

Additifs (carburant)	516
Carburant (essence)	514
Huile moteur	516

Liquide de frein	518
Liquide de lave-glace	520
Liquide de refroidissement (moteur)	518
Réfrigérant (climatiseur)	520
Remarques	513

Inscriptions (pneus)

voir Inscriptions figurant sur les pneus

Inscriptions figurant sur les pneus 490

Capacité de charge	493
Charge maximale des pneus	492
Classe d'usure de la bande de roulement	490
Classe de motricité	490
Classe de température	490
Classification de la qualité des pneus	490
Code de charge	493
Composition	493
Dimensions	493
DOT, numéro d'identification du pneu (TIN)	492
Indice de vitesse	493
Pression de pneu maximale	493
Vue d'ensemble	490

Inserts décoratifs (entretien) 449

Intelligent Light System

Éclairage d'intersection 164

Interface de diagnostic embarqué

voir Prise de diagnostic

Interface média

Activation 396

Informations 395

Vue d'ensemble 397

Internet

Affichage d'une page Web 384

Effacement des données du navigateur 386

Effacement des favoris 386

Fermeture du navigateur Web 386

Gestion des favoris 386

Ionisation 180**iPhone®**

voir Apple CarPlay™

Itinéraire 341, 343

Activation de l'itinéraire domicile-travail 343

Activation et désactivation de la recherche automatique de stations-service 344

Affichage des informations sur la destination 343

Affichage des informations sur la destination (système de divertissement arrière) 422

Calcul 341

Calcul avec des destinations intermédiaires 339

Externe 350

Lancement de la recherche automatique d'aires de repos 344

Planification 338

Sélection d'un itinéraire alternatif 343

Sélection des messages 343

Sélection des options 342

Sélection du type 341

Utilisation de la recherche automatique de stations-service 344

Itinéraire alternatif

voir Itinéraire

J**Jantes (entretien)** 447**K****KEYLESS-GO**

Déverrouillage du véhicule 76

Problèmes 77

Verrouillage du véhicule 76

Kickdown 198

Utilisation 198

Kit anticrevaion TIREFIT 454

Emplacement de rangement 454

Utilisation 455

L**Lampe**

voir Éclairage intérieur

Lampe (écran pour les instruments)

voir Voyants de contrôle et d'alerte

Langue

Réglage 324

Remarques 324

Lavage de la voiture

voir Entretien

Lavage manuel (entretien) 441

- Lave-glace**
Remplissage 439
- Lecteur Blu-ray (système de divertissement arrière)**
Vue d'ensemble 418
- Lecture de médias**
Utilisation (ordinateur de bord) 287
- Lève-vitres**
voir Vitres latérales
- Levier sélecteur**
voir Levier sélecteur DIRECT SELECT
- Levier sélecteur DIRECT SELECT** 195
Engagement de la marche arrière 196
Engagement de la position de marche 197
Fonction 195
Passage au point mort 196
Passage automatique dans la position parking 197
Passage dans la position parking 197
- LINGUATRONIC** 292
Amélioration de la qualité vocale 295
Commandes vocales de commutation 295
Commandes vocales globales 294
Commandes vocales pour le lecteur de médias 302
Commandes vocales pour le mode Radio 301
Commandes vocales pour le système de navigation 297
Commandes vocales pour le téléphone 300
Commandes vocales pour le véhicule 304
Commandes vocales pour les messages 303
Commandes vocales pour les SMS 303
Commandes vocales spécifiques à une application 294
Dialogue interactif 293
Entrée de chiffres 294
Fonctions d'aide vocale 294
Fonctions utilisables 293
Réglage de la langue 294
Sécurité de fonctionnement 292
Types de commandes vocales 294
Volant multifonction (utilisation) 292
- Liquide de frein**
Remarques 518
- Liquide de lave-glace** 520
Remarques 520
- Liquide de refroidissement (moteur)**
Capacité 519
Contrôle du niveau 438
Remarques 518
- Liste d'appels**
Lancement d'un appel 369
Vue d'ensemble 369
- Liste des stations**
Affichage 403
- Live Traffic Information**
Affichage de la carte routière 352
Affichage des événements qui concernent la circulation 352
Affichage des informations sur l'abonnement 351
Annonce des alertes 353
Prolongation de l'abonnement 351
- Logiciels libres** 36
Logiciels open source 36

Lumière intérieure

voir Eclairage intérieur

Lunette arrière

Store pare-soleil 87

M**MAGIC BODY CONTROL** 243

Réglage 246

Train de roulement 243

MAGIC SKY CONTROL 97

Commande 98

Fonctionnement 97

MAGIC VISION CONTROL

Essuie-glaces 170

Maintenance

Véhicule 26

Maintenance

voir ASSYST PLUS

Maintenance du véhicule

voir ASSYST PLUS

Marche arrière

Engagement 196

Médias

Lancement du mode Cinéma 401

Menus (ordinateur de bord) 287

Recherche 395

Mémoire des messages 524**Mémoire des stations**

Modification 404

Mémorisation des données

Calculateurs électroniques 32

Services en ligne 33

Véhicule 32

Mémorisation des données du véhicule

COMAND/mbrace 34

Enregistreur de données d'accident 34

Menus (ordinateur de bord)

Affichage tête haute 289

Design 290

Graphique du système d'aide 283

Médias 287

Navigation 286

Radio 287

Service 283

Téléphone 288

Trajet 284

Vue d'ensemble 280

Mercedes me connect

Accord pour la transmission des données 379

Appel de service par l'intermédiaire de la touche « me » 378

Appel du Centre d'Appels Clients Mercedes-Benz 377

Données transmises 379

Gestion des accidents 378

Informations 376

Lancement des appels par l'intermédiaire de l'unité de commande au

toit 377

Message de maintenance 378

Mercedes-Benz Apps

Affichage 384











Commande par l'intermédiaire de la commande vocale 384

Message (écran multifonction)

















voir Message d'écran











Message d'écran 524

Affichage (ordinateur de bord) 524

- Remarques 524
- Message de défaut**
voir Message d'écran
- Messages**
Commandes vocales (LINGUATRONIC) 303
- Messages**
voir SMS
- Messages de guidage vocal**
Activation et désactivation 347
Activation et désactivation de la réduction du volume sonore 347
Activation et désactivation lors des communications téléphoniques 347
Réglage du volume sonore 347
Répétition 348
- Messages de navigation**
Ordinateur de bord 286
- Messages sur le visuel**
- | | | | | | |
|---|-----------|---|---|--|----------------------------------|
|  | 567 |  | 552 |  | Arrêter véhicule Laisser tourner |
|  | 567 |  | 550 | moteur 553 | |
|  | 568 |  | A la station-service: contrôler | Assistant adapt. feux route Champ | |
|  | 553 | niveau huile moteur 554 | | caméra réduit cf. notice d'utilisation ... 571 | |
| | |  | Abaissement 550 | Assistant adapt. feux route ne fonctionne pas 570 | |
| | | Aide au stationnement active et PARKTRONIC ne fonctionnent pas cf. notice d'utilisation 547 | | Assistant adapt. feux route pas dispo. pr l'instant cf. notice d'utilisation 571 | |
| | | Airbag frontal passager activé cf. notice d'utilisation 540 | | Assistant de régulation de distance actif de nouveau disponible 549 | |
| | | Airbag frontal passager désactivé cf. notice d'utilisation 541 | | Assistant de régulation de distance actif ne fonctionne pas 549 | |
| | | Aller à l'atelier sans changer de rapport 563 | | Assistant de régulation de distance actif pas dispo. pr l'instant cf. notice d'utilisation 549 | |
| | |  | Allumage feux automatique ne fonctionne pas 570 | Assistant de trajectoire actif ne fonctionne pas 546 | |
| | |  | Allumer éclairage extérieur 570 | | |
| | | Arrêter véhicule Laisser tourner | | | |
| | | moteur Refroidissement BV... Veuillez patienter 564 | | | |

- Assistant de trajectoire actif pas
dispo. pr l'instant cf. notice d'utilisa-
tion 546
- Assistant directionnel actif ne fonc-
tionne pas 549
- Assistant directionnel actif pas
dispo. pr l'instant cf. notice d'utilisa-
tion 549
- Assurer apport d'air frais dans l'habi-
tacle Défaut climatiseur Aller à l'ate-
lier 565
-  Attention Assist ne fonctionne
pas 542
-  Attention Assist: Faites une
pause 542
-  Attention pneu(s) défect. 558
- Avert. actif angle mort pas disponi-
ble avec une remorque cf. notice
d'utilisation 547
- Avertisseur actif d'angle mort ne
fonctionne pas 546
- Avertisseur actif d'angle mort pas
dispo. pr l'instant cf. notice d'utilisa-
tion 546
- Avertisseur angle mort ne fonctionne
pas 547
- Avertisseur angle mort pas dispo. pr
l'instant cf. notice d'utilisation 547
-  Batterie 12 V cf. notice d'utili-
sation 553
- Batterie de réserve Défaut 564
- Boîte de vitesses Défaut S'arrêter 564
-  Bouchon réservoir ouvert 555
- Capot actif Défaut cf. notice d'utili-
sation 567
- Capteurs radar encrassés cf. notice
d'utilisation 538
-  Clé non identifiée (message
d'écran en blanc) 561
-  Clé non identifiée (message
d'écran en rouge) 561
- Contrôle pression pneus ne fonc-
tionne pas 559
- Contrôle pression pneus ne fonc-
tionne pas Pas de capteurs roue 559
- Contrôle pression pneus pas disponi-
ble pour l'instant 558
- BRAKE** Contrôler niveau liquide de
frein 535
-  Contrôler pneus 557
-  Corriger pression pneus 556
- Danger: véhicule non immobilisé
- Boîte de vitesses en position N 563
- Danger: véhicule non immobilisé
- Porte cond. ouverte et boîte pas sur
P 562
-  Défaut cf. notice d'utilisation 570
-  Défaut direction Effort suppl.
requis cf. notice d'utilisation 566

-  Défaut direction Rouler prudemment Aller à l'atelier 565
-  Défaut direction S'arrêter immédiatement cf. notice d'utilisation 566
- Défaut Rouler à 80 km/h max. 545
-  Défaut système AdBlue cf. notice d'utilisation 554
-  Défaut système AdBlue Démarrage impossible 554
-  Défaut système AdBlue Puiss. réduite ds XXX km cf. notice d'utilisation 555
-  Déposer la clé à l'endroit prévu à cet effet cf. notice d'utilisation 562
- HOLD** désactivé 548
- PARK** Desserrer frein stationnement ... 531
- Détecteur de panneaux Champ caméra réduit cf. notice d'utilisation ... 548
- Détecteur de panneaux ne fonctionne pas 547
- Détecteur de panneaux pas dispo. pr l'instant cf. notice d'utilisation 548
-  Dossier arrière gauche non verrouillé (exemple) 568
-  Eclairage actif virages ne fonctionne pas 569
-  Emporter la clé 561
-  Eteindre les feux 570
-  Faire l'appoint liquide lave-glace 569
- Faire l'appoint liquide refroid. cf. notice d'utilisation 551
-  Feu croisement gauche (exemple) 569
- PARK** Frein stationnement cf. notice d'utilisation 532
- PARK** Frein stationnement Pour le desserrer: mettre le contact 530
- Freinage d'urgence assisté Fonctionnement limité cf. notice d'utilisation ... 536
- Freinage d'urgence assisté Fonctionnement limité momentanément cf. notice d'utilisation 536
-  Liquide refroid. S'arrêter Couper moteur 552
- Marche arrière impossible Aller à l'atelier 564
- Mercedes me connect Services limités cf. notice d'utilisation 537
-  ne fonctionne pas cf. notice d'utilisation 527
-  ne fonctionne pas 535
-  ne fonctionnent pas cf. notice d'utilisation 525
- EBD** ne fonctionnent pas cf. notice d'utilisation 529
-  Pas de capteurs roue 559

-  pas dispo. pr l'instant cf. notice d'utilisation 526
-  pas disponible pour l'instant cf. notice d'utilisation 528
- Position P possible seulement quand véhicule arrêté 563
- Pour mettre boîte sur R: actionner frein 568
- Pour quitter position P ou N: actionner frein et démarrer moteur 562
- Pour quitter position P: actionner frein 562
- PRE-SAFE ne fonctionne pas cf. notice d'utilisation 536
-  Relèvement du véhicule... Veuillez patienter 543
-  Relèvement du véhicule... 542
-  Remplacer la clé 560
-  Remplacer piles de la clé 560
-  Réserve carburant 555
-  Rouler à 35 km/h max. 550
- Rouler plus lentement 542
-  STOP Véhicule trop bas 544
- Surchauffe pneu(s) 560
-  Système retenue Défaut Aller à l'atelier 539
- TEMPOMAT désactivé 550
- TEMPOMAT ne fonctionne pas 550
-  Véhicule prêt à rouler Couper contact avant de quitter le véhicule ... 563
- Méthodes de remorquage** 465
- Méthodes de remorquage autorisées** ... 465
- Mise à jour logicielle** 327
- Exécution 328
- Informations 327
- Mises à jour importantes du système 328
- Mise en marche automatique**
Activation et désactivation 270
- Mode à 2 téléphones**
voir 2e téléphone
- Mode Audio**
- Activation du mode Médias 390
- Droits d'auteur 390
- Fonction Pause/Lecture 392
- Informations 388
- Introduction et retrait de la carte SD ... 390
- Liste des titres 392
- Raccordement d'appareils USB 392
- Recherche de fichiers multimédias 395
- Sélection d'un titre 392
- Sélection des options de lecture 392
- Vue d'ensemble 391
- Mode chauffeur** 111
- Dépose et pose de l'appuie-tête 113
- Informations 111
- Position couchette étendue 116
- Réglage du siège passager en position chauffeur 112
- Réglage du siège passager en position normale 114
- Mode croisière** 198
- Mode de régulation de la climatisation**
- Fonctionnement 178
- Réglage 178

Mode fonctionnement de secours	
Démarrage du véhicule	187
Mode Médias	
Activation	390
Mode recyclage d'air	180
Mode repos	
Activation et désactivation	210
Fonctionnement	210
Mode vidéo	395
Activation	393
Activation et désactivation du mode plein écran	395
Réglages	395
Vue d'ensemble	394
Modèle	511
Modes de fonctionnement du télé- phone	
Téléphonie Bluetooth®	361
Modes de fonctionnement du télé- phone	
voir 2e téléphone	
Moquette (entretien)	449

Moteur	
Aide au démarrage	464
Démarrage (mode fonctionnement de secours)	187
Démarrage (Remote Online)	188
Démarrage (touche Start/Stop)	186
Fonction Start/Stop ECO	192
Immobilisation (touche Start/Stop)	202
Numéro de moteur	511

N

Navigateur Web	
Affichage d'une page Web	384
Affichage des options	385
Affichage des réglages	385
Affichage ou masquage du menu	384
Effacement des données du naviga- teur	386
Effacement des favoris	386
Fermeture	386
Gestion des favoris	386
Vue d'ensemble	385
Navigation	
Activation	332

Affichage de la notice d'utilisation numérique	359
Affichage et masquage du menu	333
Commandes vocales (LINGUATRO- NIC)	297
Menus (ordinateur de bord)	286
Mise à jour des données cartogra- phiques	358

Navigation

voir Carte	
voir Destination	
voir Entrée des destinations	
voir Guidage	
voir Informations routières	
voir Itinéraire	

Near Field Communication (NFC)	364
Connexion du téléphone portable au système multimédia	364
Informations	363
Passage à un autre appareil audio Bluetooth®	400
Passage à un autre téléphone porta- ble	364

Nettoyage

voir Entretien	
----------------	--

Nettoyeurs haute pression (entretien) .. 441

NFC

voir Near Field Communication (NFC)

**Niveau de la suspension
(AIR BODY CONTROL)**

Réglage 242

**Niveau de la suspension (MAGIC
BODY CONTROL)**

Réglage 246

Notice d'utilisation

Équipement du véhicule 25

Notice d'utilisation (numérique) 22

Notice d'utilisation numérique 22

Numéro d'identification du pneu (TIN)

..... 492

Numéro d'identification du véhicule

voir VIN

Numéro de moteur 511

Numéro de téléphone

Sélection (ordinateur de bord) 288

O

Options de lecture

Sélection 392

Ordinateur de bord 280

Affichage de l'échéance de maintenance 431

Écran multifonction 282

Menu Affichage tête haute 289

Menu Graphique du système d'aide 283

Menu Maintenance 283

Menu Médias 287

Menu Navigation 286

Menu Radio 287

Menu Styles 290

Menu Téléphone 288

Menu Trajet 284

Utilisation 280

Vue d'ensemble des menus 280

Ordinateurs

voir Ordinateur de bord

Outil

voir Outillage de bord

Outillage de bord 454

Anneau de remorquage 470

Kit anticrevaison TIREFIT 454

Outillage de changement de roue

Vue d'ensemble 502

**Ouverture avec le pied du couvercle
de coffre**

HANDS-FREE ACCESS 83

Ouverture confort 90

P

Page Web

Affichage 384

Affichage ou masquage du menu du navigateur Web 384

Palettes de changement de rapport

voir Palettes de changement de rapport au volant

**Palettes de changement de rapport
au volant** 197

Panne

Changement de roue 503

Démarrage du moteur par remorquage 471

Remorquage 466

- Roadside Assistance 26
 Transport du véhicule 468
 Vue d'ensemble des moyens d'assistance 20
- Panne**
 voir Crevaison
- Pare-brise** 168, 170
 Réfléchissant les infrarouges 175
 Remplacement des balais d'essuie-glace 168
 Remplacement des balais d'essuie-glace (MAGIC VISION CONTROL) 170
- Pare-brise, chauffage**
 voir Chauffage de pare-brise
- Pare-soleil**
 Utilisation 174
- Parfum**
 voir Parfumeur d'ambiance
- Parfumeur d'ambiance** 181
 Insertion et retrait du flacon 181
 Réglage 180
- Parfumeur d'ambiance**
 voir Parfumeur d'ambiance
- Pavé tactile** 310
 Activation et désactivation 310
 Activation et désactivation de la confirmation tactile 311
 Lecture vocale de la reconnaissance de l'écriture manuscrite 311
 Réglage de la sensibilité 311
 Sélection de la station et du morceau de musique 311
 Utilisation 310
- Peinture (consignes de nettoyage)** 443
- Peinture mate (consignes de nettoyage)** 443
- Permutation des roues** 501
- Personnalisation**
 voir Profil utilisateur
- Pièces d'origine** 24
- Pile**
 Clé 73
- Planche de bord**
 voir Poste de conduite
- Plaque d'information sur le chargement** 485
- Plaque d'information sur les pneus** 485
- Plaque d'information sur les pneus et le chargement** 485
- Plaque signalétique**
 Moteur 511
 Réfrigérant 520
 Véhicule 511
- Plaque signalétique du véhicule**
 Code peinture 511
 VIN 511
- Plaque signalétique du véhicule**
 voir Modèle
- Pneus**
 Capacité de charge 493
 Chaînes à neige 476
 Charge maximale des pneus 492
 Classe d'usure de la bande de roulement 490
 Classe de motricité 490
 Classe de température 490
 Classification de la qualité des pneus 490
 Code de charge 493
 Comportement anormal du véhicule 475

Composition	493	Remplacement des chapeaux de roue	503	Porte-gobelets	145
Contrôle	475	Sélection	498	Activation et désactivation de la fonction de maintien du froid/ de la chaleur	148
Contrôle (manuel) de la pression de pneu	480	Stockage	502	Arrière (véhicules équipés d'une ban- quette arrière)	146
Contrôle de la pression de pneu (sys- tème de contrôle de la pression des pneus)	482	Système de contrôle de la pression des pneus (fonctionnement)	481	Arrière (véhicules équipés de sièges arrière à réglage électrique)	147
Crevaision	452	Tableau de pression des pneus	479	Pose et dépose (console centrale)	145
Définitions des termes	496	Vue d'ensemble des inscriptions figurant sur les pneus	490	Retrait et mise en place de l'insert (véhicules équipés de sièges arrière à réglage électrique)	147
Dépose	506	Pneus MOExtended	453	Portes	
Dimensions	493	Point d'accès		Déverrouillage (clé de secours)	79
DOT, numéro d'identification du pneu (TIN)	492	Configuration (Wi-Fi)	322	Déverrouillage (de l'intérieur)	76
Indice de vitesse	493	Point de service		Fermeture assistée	79
Kit anticrevaision TIREFIT	455	voir Atelier qualifié		Ouverture (de l'intérieur)	76
Montage	506	Point de service Mercedes-Benz		Sécurité enfants (portes arrière)	68
Niveau de bruit	475	voir Atelier qualifié		Verrouillage (clé de secours)	79
Plaque d'information sur les pneus et le chargement	485	Point mort		Portes arrière (sécurité enfants)	68
Pneus MOExtended	453	Engagement	196	Position de marche	
Pression de pneu (remarques)	477	Portable		Engagement	197
Pression de pneu maximale	493	voir Téléphone		Position du véhicule	
Redémarrage du système de con- trôle de la pression des pneus	483	Porte-boissons		Transmission	320
Remarques relatives au montage	498	voir Porte-gobelets			
Remplacement	498, 503	Porte-fanion	159		

Position marche arrière du rétroviseur

- Mémorisation du rétroviseur extérieur côté passager par l'intermédiaire de la marche arrière 174
- Rétroviseurs extérieurs 173

Position parking

- Passage 197
- Passage automatique 197

Possibilités de rangement

voir Bac de rangement

- Poste de conduite** 6
- Vue d'ensemble 6

PRE-SAFE® (protection préventive des occupants) 53

- Annulation des mesures 54
- Fonctionnement 53
- Son PRE-SAFE® 53

PRE-SAFE® PLUS (protection préventive des occupants PLUS) 54

- Annulation des mesures 54
- Fonction 54

Pression de gonflage

voir Pression de pneu

- Pression de pneu** 480
- Contrôle (manuel) 480
- Contrôle (système de contrôle de la pression des pneus) 482
- Kit anticrevaison TIREFIT 455
- Maximale 493
- Redémarrage du système de contrôle de la pression des pneus 483
- Remarques 477
- Système de contrôle de la pression des pneus (fonctionnement) 481
- Tableau de pression des pneus 479

Pression de pneu maximale 493

- Prise (12 V)** 151
- Arrière 151
- Coffre 153
- Console centrale avant 151

- Prise (115 V)** 152
- Arrière 152

Prise 12 V
voir Prise (12 V)**Prise 115 V**

voir Prise (115 V)

Prise de diagnostic 29**Prise USB** 153**Prises (système de divertissement arrière)**

- Vue d'ensemble 419

Profil utilisateur 326

- Création 327
- Options 327
- Sélection 326

Programme de conduite personnalisé

- Configuration 195
- Sélection 194

Programme Workout

- Vue d'ensemble 122

Programmes

voir DYNAMIC SELECT

Programmes de conduite

voir DYNAMIC SELECT

Programmes de massage

- Réinitialisation des réglages 122
- Sélection des sièges avant 122

Vue d'ensemble	122
Protection antivol	
Antidémarrage	102
Protection antivol	
voir EDW (alarme antivol et antieffraction)	
Protection de l'environnement	
Remarques	23
Protection latérale	249
Protection par code PIN	
Activation et désactivation	326
Protection piétons	
voir Capot moteur actif (protection piétons)	
Protection préventive des occupants	
voir PRE-SAFE® (protection préventive des occupants)	
voir PRE-SAFE® PLUS (protection préventive des occupants PLUS)	
R	
Rabattement automatique des rétroviseurs	
Activation et désactivation	174

Radio

Activation et désactivation de la radio HD	403
Activation et désactivation du radio-texte	404
Affichage de la liste des stations	403
Affichage des informations	404
Affichage du radiotexte	404
Commandes vocales (LINGUATRONIC)	301
Déplacement d'une station	404
Effacement d'une chaîne	404
Entrée directe d'une fréquence	403
Étiquetage d'un morceau de musique	404
Mémorisation d'une station	403
Menus (ordinateur de bord)	287
Mise en marche	401
Modification de la mémoire des stations	404
Recherche d'une station	403
Réglage d'une station	403
Réglage de la bande de fréquences	403
Vue d'ensemble	402

Radio internet

Affichage	386
Conditions d'utilisation	388
Déconnexion	388
Effacement d'une station	388
Enregistrement d'une station	388
Inscription	388
Réglage des options	388
Sélection du flux	388
Sélection et connexion d'une station ..	387
Vue d'ensemble	387

Radio satellite

Activation	405
Activation et désactivation de la fonction Tune Start	409
Affichage de l'information EPG	407
Affichage des informations sur le service	409
Ajout d'un canal aux favoris intelligents	408
Fonction d'alertes spéciales musique et sport	407
Fonction Pause/Lecture	409
Informations	404

- Informations sur les favoris intelligents et TuneStart 408
 Inscription 405
 Mémorisation du canal 407
 Réglage des alertes spéciales musique et sport 408
 Réglage du contrôle parental 407
 Restrictions 404
 Sélection d'un canal 407
 Sélection d'une catégorie 407
 Vue d'ensemble 406
- Range-lunettes** 137
- Rangement confort EASY-PACK pour le coffre** 142
 Entretien 449
 Pose et dépose 142
 Réglage progressif de la hauteur 140
- Ravitaillement**
 Ravitaillement du véhicule 199
- Recharge sans fil**
 Fonctionnement/remarques 156
 Téléphone portable 157
 Téléphone portable (à l'arrière) 158
- Recherche de fichiers multimédias**
 Activation 395
- Recherche de stations-service**
 Activation et désactivation de la recherche automatique de stations-service 344
 Lancement de la recherche automatique de stations-service 337
- Recommandation de rapport** 198
- Recommandations pour la conduite**
 Alcool au volant 189
 Consignes de rodage 189
 Recommandations générales pour la conduite 189
- Reconnaissance vocale du téléphone portable**
 Activation 365
 Désactivation 365
- Réfrigérant (climatiseur)**
 Remarques 520
- Réglage de l'échelle**
 voir Carte
- Réglage de l'heure d'été** 319
- Réglage de l'optimisation du son**
 Système de sonorisation 3D-Surround Burmester® High End 412
- Réglage de l'unité pour la distance** 325
- Réglage de la balance et du fader**
 Système de sonorisation 3D-Surround Burmester® High End 412
 Système de sonorisation surround Burmester® 411
- Réglage de la focalisation sonore**
 Système de sonorisation surround Burmester® 411
- Réglage de la vitesse**
 voir TEMPOMAT
- Réglage des aiguës, des médiums et des basses**
 Système de sonorisation 3D-Surround Burmester® High End 411
 Système de sonorisation surround Burmester® 410

Réglage des basses, des médiums et des aiguës

Système de sonorisation 3D-Surround Burmester® High End 411

Réglage des médiums, des aiguës et des basses

Système de sonorisation 3D-Surround Burmester® High End 411

Réglage du format de la date 319

Réglage du profil sonore

Système de sonorisation 3D-Surround Burmester® High End 412

Réglages de déverrouillage 72

Réglages de l'image

voir Mode vidéo

Réglages de massage

Remise à zéro 122

Réglages du son 409

Adaptation automatique du volume sonore 410

Affichage du menu Son 409

Informations 409

Réglage de la balance et du fader 410

Réglage des aiguës, des médiums et des basses 409

Réglages système

Activation et désactivation de la protection par code PIN 326

Activation et désactivation de la transmission de la position du véhicule 320

Fonction de remise à zéro (système multimédia) 329

Langue 324

Réglage automatique de la date et de l'heure 318

Réglage de l'unité pour la distance 325

Réglage du fuseau horaire 318

Remarques relatives à la sélection de la langue 324

Réglages système

voir Bluetooth®

voir Importation et exportation de données

voir Mise à jour logicielle

voir Wi-Fi

Régulateur de vitesse et de distance

voir Assistant de régulation de distance DISTRONIC actif

Régulation adaptative de la vitesse

voir Assistant de régulation de distance DISTRONIC actif

Régulation automatique de la distance

voir Assistant de régulation de distance DISTRONIC actif

Régulation de la distance

voir Assistant de régulation de distance DISTRONIC actif

Régulation de la dynamique de marche

voir ESP® (régulation du comportement dynamique)

Régulation du comportement dynamique

voir ESP® (régulation du comportement dynamique)

Réinitialisation (réglages d'usine)

voir Fonction de remise à zéro (système multimédia)

Remorquage 466

Remote Online

- Charge de la batterie du véhicule 188
- Démarrage du véhicule 188
- Refroidissement ou réchauffement
de l'habitacle 187

Remplacement de la batterie (véhicule)

voir Batterie 12 V

Remplacement de la batterie du véhicule

voir Batterie 12 V

Remplacement des chapeaux de roue .. 503**Répartiteur de freinage**

- EBD (répartiteur électronique de freinage) 216

Répartition d'air

- Réglage (système multimédia) 179

Répertoire téléphonique

voir Contacts

Réserve

- Carburant 516

Rétracteur de ceinture

- Activation 38

Rétroviseur

voir Rétroviseurs extérieurs

Rétroviseurs

voir Rétroviseurs extérieurs

Rétroviseurs extérieurs 171, 172

- Commutation jour/nuit (automatique) 172
- Position marche arrière du rétroviseur 173
- Rabattement automatique des rétroviseurs 174
- Rabattement et déploiement 171
- Réglage 171
- Utilisation de la fonction mémoire 128

ROAD SURFACE SCAN

- Caméra multifonction 245

Roadside Assistance (panne) 26**Roues**

- Capacité de charge 493
- Chaînes à neige 476
- Charge maximale des pneus 492
- Classe d'usure de la bande de roulement 490
- Classe de motricité 490

Classe de température 490

Classification de la qualité des pneus

..... 490

Code de charge 493

Comportement anormal du véhicule 475

Composition du pneu 493

Contrôle 475

Contrôle (manuel) de la pression de

pneu 480

Contrôle de la pression de pneu (système de contrôle de la pression des

pneus) 482

Crevaision 452

Définitions des termes 496

Dépose 506

Dimensions 493

DOT, numéro d'identification du

pneu (TIN) 492

Entretien 447

Indice de vitesse 493

Kit anticrevaision TIREFIT 455

Montage 506

Niveau de bruit 475

Permutation 501

Plaque d'information sur les pneus et

le chargement 485

- Pneus MOExtended 453
 Pression de pneu (remarques) 477
 Pression de pneu maximale 493
 Redémarrage du système de contrôle de la pression des pneus 483
 Remarques relatives au montage 498
 Remplacement 498, 503
 Remplacement des chapeaux de roue 503
 Sélection 498
 Stockage 502
 Système de contrôle de la pression des pneus (fonctionnement) 481
 Tableau de pression des pneus 479
 Vue d'ensemble des inscriptions figurant sur les pneus 490
- S**
- Saisie des données**
 Véhicule 32
- Sculptures des pneus** 475
- Sécurité antidéplacement**
 voir Fonction HOLD
- Sécurité de fonctionnement**
 Déclaration de conformité (composants du véhicule commandés par radio) 28
 Informations 27
- Sécurité des occupants**
 Transport des animaux domestiques 70
- Sécurité des occupants**
 voir Airbags
 voir Ceinture de sécurité
 voir Désactivation automatique de l'airbag passager
 voir PRE-SAFE® (protection préventive des occupants)
 voir PRE-SAFE® PLUS (protection préventive des occupants PLUS)
 voir Système de retenue
- Sécurité enfants**
 Portes arrière 68
 Réglage 324
 Vitres latérales arrière 69
- Sécurité siège enfant** 61
- Sélecteur**
 Utilisation 309
- Sélection d'un POI**
 voir Entrée des destinations
- Sélection des rapports**
 voir Changement de rapport
- Senteur d'ambiance**
 voir Parfumeur d'ambiance
- Service**
 Menus (ordinateur de bord) 283
- Service**
 voir ASSYST PLUS
- Service clientèle**
 voir ASSYST PLUS
- Siège (arrière)** 18
 Possibilités de réglage 18
- Siège enfant**
 (Montage) ISOFIX 61
 Fixation sur le siège arrière à l'aide de la ceinture de sécurité 65
 Fixation sur le siège passager à l'aide de la ceinture de sécurité 67
 Montage (remarques) 60
 Remarques générales 55

- Remarques relatives aux risques et aux dangers 56
 Siège passager (remarques) 66
 Top Tether 64
- Siège fonctionnel**
 voir Unité de commande sur la porte
- Siège fonctionnel (arrière)**
 voir Siège (arrière)
- Siège passager**
 Dépose et pose de l'appuie-tête (mode chauffeur) 113
 Réglage depuis l'arrière 107
 Réglage depuis le siège conducteur 107
- Sièges**
 Arrière (confort d'assise) 109
 Arrière (réglage électrique) 109
 Chauffage des accoudoirs 124
 Configuration des réglages 121
 Position assise correcte du conducteur 104
 Possibilités de réglage 16
 Réglage (électrique) 105
 Réglage de l'adaptation automatique du soutien latéral 121
- Réglage de la position couchette 110
 Réglage du siège de relaxation arrière 109
 Réglage du siège passager depuis l'arrière 107
 Réglage du siège passager depuis le siège conducteur 107
 Réinitialisation des réglages 122
 Utilisation de la fonction mémoire 128
 Vue d'ensemble des programmes de massage 122
- Sièges**
 voir Appuie-tête
 voir Mode chauffeur
- Signal sonore de fermeture**
 Activation et désactivation 72
- Signalement des défauts essentiels pour la sécurité** 31
- Smartphone**
 voir Android Auto
 voir Apple CarPlay™
 voir Téléphone
- SMS** 370
 Appel de l'expéditeur 371
- Boîte d'envoi 371
 Brouillons 371
 Changement de dossier 371
 Commandes vocales (LINGUATRO-NIC) 303
 Effacement 371
 Envoi 370
 Fonction de lecture vocale 370
 Lecture 370
 Options 371
 Rédaction 370
 Réglage de l'affichage des SMS 370
 Remarques 370
 Réponse 371
- Son**
 voir Réglages du son
 voir Système de sonorisation surround Burmester®
- Source média**
 Sélection (ordinateur de bord) 287
- Spot de lecture**
 voir Eclairage intérieur
- Station de lavage (entretien)** 440

Stationnement

voir Frein de stationnement électrique

Stations

Déplacement	404
Effacement	404
Entrée directe d'une fréquence	403
Mémorisation	403
Recherche	403
Réglage	403

Stations radio

Sélection (ordinateur de bord) 287

Store

voir Vitres latérales

Store pare-soleil

Lunette arrière	87
Vitres latérales (électriques)	87

Suspension pneumatique

voir AIR BODY CONTROL

Symboles de destinations spécialesSélection 355 |**Système**

Réglage du format de l'heure et de la date	319
--	-----

Système antiblocage de roues

voir ABS (système antiblocage de roues)

Système d'aide à la conduitevoir Assistant de franchissement de ligne actif
voir Fonction HOLD**Système d'alerte**

voir EDW (alarme antivol et antieffraction)

Système d'amortissement ADS PLUS

voir AIR BODY CONTROL

Système d'appel d'urgence

voir Système d'appel d'urgence Mercedes-Benz

Système d'appel d'urgence Mercedes-

Benz	380
Appel d'urgence automatique	380
Appel d'urgence manuel	381
Données transmises	382
Informations	380
Vue d'ensemble	380

Système d'utilisation de la chaleur résiduelle

Arrière	180
Avant	180

Système de commande

voir Ordinateur de bord

Système de commande vocale

voir LINGUATRONIC

Système de contrôle de la pression des pneus

Caractéristiques techniques	484
Contrôle de la pression de pneu	482
Fonctionnement	481
Redémarrage	483

Système de dialogue vocal

voir LINGUATRONIC

Système de divertissement arrière

Activation de la navigation	422
Activation du mode HDMI	429
Activation du mode Médias	426
Activation du mode Radio	429
Activation et désactivation du chauffage des accoudoirs	421
Affichage des informations sur la destination (navigation)	422
Climatisation	420
Désactivation de l'écran	421
ENERGIZING Comfort	420

Informations sur la limitation dynamique 429
 Informations sur le mode Médias 423
 Introduction d'un disque 426
 Lecteur Blu-ray 418
 Limitation dynamique 430
 Menu Blu-ray/DVD 428
 Options de lecture en mode Blu-ray/DVD 428
 Réglage de l'éclairage d'ambiance 420
 Réglage de la langue 421
 Réglage des sièges arrière 419
 Réglages du système de divertissement 421
 Remise à zéro des sièges arrière 420
 Rétablissement de la connexion Internet 423
 Sécurité de fonctionnement 412
 Sélection des films ou des titres en mode Blu-ray/DVD 429
 Sélection des scènes ou des chapitres en mode Blu-ray/DVD 428
 Sélection du programme de massage 419
 Statut de la connectivité Internet 423
 Vue d'ensemble 413

Vue d'ensemble de la télécommande .. 414
 Vue d'ensemble des écrans arrière 414
 Vue d'ensemble des fonctions Blu-ray 427
 Vue d'ensemble des fonctions Internet 422
 Vue d'ensemble des prises 419
 Vue d'ensemble des programmes de massage et d'entraînement 420
 Vue d'ensemble des réglages du son .. 429
 Vue d'ensemble du casque 416

Système de protection préventive des occupants

voir PRE-SAFE® (protection préventive des occupants)

Système de retenue 37
 Autodiagnostic 38
 Défaut 38
 Disponibilité 38
 Fonctionnement en cas d'accident 38
 Limitation de la protection prévue 37
 Protection prévue 37
 Remarques générales sur les enfants 55
 Voyant d'alerte 38

Système de sonorisation 3D-Surround Burmester® High End

Adaptation automatique du volume sonore 411
 Affichage du menu Son 411
 Informations 411
 Réglage de l'optimisation du son 412
 Réglage de la balance et du fader 412
 Réglage des aiguës, des médiums et des basses 411
 Réglage du profil sonore 412

Système de sonorisation surround Burmester®

..... 410
 Activation et désactivation du son 3D 411
 Adaptation automatique du volume sonore 410
 Affichage du menu Son 410
 Informations 410
 Réglage de la balance et du fader 411
 Réglage de la focalisation sonore 411
 Réglage des aiguës, des médiums et des basses 410

Système de vision panoramique voir Caméras panoramiques

Système multimédia	307
Activation et désactivation du mode repos	210
Activation et désactivation du son	314
Climatisation arrière	179
Configuration des réglages de l'écran	318
Éléments de commande centraux	308
Fonctions principales	312
Lancement du programme ENERGIZ- ING Comfort	331
Réglage du volume sonore	314
Retour aux réglages d'usine	329
Température au niveau du plancher	179
Vue d'ensemble	307
Vue d'ensemble des programmes ENERGIZING Comfort	330

Système multimédia

voir Favoris
voir Pavé tactile

Systèmes d'aide à la conduite

voir AIR BODY CONTROL
voir Assistant d'angle mort
voir Assistant d'angle mort actif
voir Assistant de limitation de vitesse actif

voir Assistant de régulation de dis-
tance DISTRONIC actif
voir Assistant de signalisation routière
voir Assistant de stationnement actif
voir Assistant de stationnement
PARKTRONIC
voir Assistant de vision de nuit
voir Assistant directionnel actif
voir ATTENTION ASSIST
voir Caméra de recul
voir Caméras panoramiques
voir MAGIC BODY CONTROL
voir Systèmes de sécurité active
voir TEMPOMAT

Systèmes d'assistance

voir Systèmes de sécurité active

Systèmes de sécurité

voir Systèmes de sécurité active

Systèmes de sécurité active	211
ABS (système antiblocage de roues)	212
BAS (freinage d'urgence assisté)	212
Capteurs radar	211
Direction active STEER CONTROL	216
EBD (répartiteur électronique de frei- nage)	216

ESP® (régulation du comportement dynamique) avec assistant de stabili- sation en cas de vent latéral	216
Freinage d'urgence assisté actif	217
Responsabilité	211
Vue d'ensemble	211

T

Tableau de pression des pneus	479
--	-----

Tablette

voir Tablette rabattable

Tablette rabattable	137
----------------------------------	-----

Tachymètre

Numérique	284
-----------------	-----

Tachymètre numérique	284
-----------------------------------	-----

Tapis de sol	158
---------------------------	-----

**Télécommande (système de divertis-
sment arrière)**

Activation et désactivation de l'écran ..	415
Remplacement des piles	416
Sélection de l'écran	416
Vue d'ensemble	414

- Téléphone** 288, 360
- Activation de fonctions pendant un appel 365
 - Appel entrant pendant une communication 366
 - Commandes vocales (LINGUATRONIC) 300
 - Communication avec plusieurs participants 366
 - Commutation entre les téléphones portables 363
 - Connexion du téléphone portable (code d'accès) 362
 - Connexion du téléphone portable (Near Field Communication (NFC)) 364
 - Connexion du téléphone portable (Secure Simple Pairing) 362
 - Déconnexion d'un téléphone portable 363
 - Désautorisation d'un téléphone portable 363
 - Importation de contacts 368
 - Importation de contacts (vue d'ensemble) 368
 - Informations 361
 - Menus (ordinateur de bord) 288
 - Modes de fonctionnement 361
 - Passage à un autre téléphone portable (Near Field Communication (NFC)) 364
 - Recharge sans fil (téléphone portable à l'arrière) 158
 - Recharge sans fil (téléphone portable) 157
 - Reconnaissance vocale du téléphone portable 365
 - Remarques 361
 - Utilisation de Near Field Communication (NFC) 364
 - Utilisation du téléphone 365
 - Volume de réception et d'émission 364
 - Volume sonore de la communication et de la sonnerie 365
 - Vue d'ensemble du menu Téléphone ... 360
- Téléphone**
- voir 2e téléphone
- Téléphone portable**
- Recharge sans fil 157
 - Recharge sans fil (à l'arrière) 158
- Téléphone portable**
- voir 2e téléphone
- voir Android Auto
 - voir Apple CarPlay™
 - voir Téléphone
- Température au niveau du plancher**
- Réglage 179
- TEMPOMAT** 222
- Activation 224
 - Arrêt 224
 - Conditions requises 224
 - Fonctionnement 222
 - Limites système 222
 - Mémorisation de la vitesse 224
 - Rappel de la vitesse 224
 - Réglage de la vitesse 224
 - Sélection 224
 - Touches 224
- Teneur en soufre** 514
- Textos**
- voir SMS
- Timon**
- voir Barre de remorquage
- Titre**
- Sélection (mode audio) 392

Toit en verre

voir MAGIC SKY CONTROL

Toit ouvrant	93
Fermeture	93
Fermeture avec la clé	91
Fermeture du toit en cas de pluie	97
Fonctions de commande automatique ..	97
MAGIC SKY CONTROL (commande)	98
MAGIC SKY CONTROL (fonctionnement)	97
Ouverture	93
Ouverture avec la clé	90
Problèmes	99

Toit ouvrant panoramique

voir Toit ouvrant

Top Tether	64
-------------------------	----

Totalisateur

voir Distance journalière parcourue

Totalisateur kilométrique

voir Distance totale parcourue

Totalisateur kilométrique journalier

voir Distance journalière parcourue

Touch-Control

Ordinateur de bord	280
Réglage de la sensibilité	309
Utilisation	308

Touche Start/Stop

Démarrage du véhicule	186
Etablissement de l'alimentation en tension ou mise du contact	185
Immobilisation du véhicule	202

Touches

Volant	280
--------------	-----

Traction d'une remorque

Assistant d'angle mort actif	272
Assistant de franchissement de ligne actif	274

Train de roulement

Réglage du niveau de la suspension (AIR BODY CONTROL)	242
Réglage du niveau de la suspension (MAGIC BODY CONTROL)	246

Train de roulement

voir AIR BODY CONTROL
voir MAGIC BODY CONTROL

Train de roulement hydropneumatique

voir MAGIC BODY CONTROL

Trajet

Menus (ordinateur de bord)	284
----------------------------------	-----

Transport

Directives de chargement	134
Véhicule	468

Transport des animaux domestiques 70 **Tubes de sortie d'échappement**

(entretien)	447
-------------------	-----

Types de commandes vocales (LIN-GUATRONIC)

.....	294
-------	-----

U**Unité de commande au toit**

Lancement des appels (Mercedes me connect)	377
Vue d'ensemble	14

Unité de commande sur la porte

.....	16
-------	----



















Unité de commande sur la porte

(arrière)	18
-----------------	----

Unités de mesure	
Réglage	325
Utilisation du téléphone	
voir Appels	
Utilisation en hiver	
Chaînes à neige	476
V	
Véhicule	186, 187, 188
Abaissement	507
Activation et désactivation du mode repos	210
Atelier qualifié	30
Code QR pour la fiche de désincarcé- ration	31
Commandes vocales (LINGUATRO- NIC)	304
Communication de problèmes	30
Démarrage (mode fonctionnement de secours)	187
Démarrage (Remote Online)	188
Démarrage (touche Start/Stop)	186
Déverrouillage (de l'intérieur)	76
Déverrouillage (KEYLESS-GO)	76
Equipement	25

Garantie pour vices cachés	31
Immobilisation	209
Immobilisation (touche Start/Stop)	202
Levage	504
Maintenance	26
Mémorisation des données	32
Prise de diagnostic	29
Remorquage	278
Saisie des données	32
Utilisation conforme	30
Ventilation (ouverture confort)	90
Verrouillage (automatique)	78
Verrouillage (de l'intérieur)	76
Verrouillage (KEYLESS-GO)	76
Verrouillage et déverrouillage (clé de secours)	79
Véhicules Mercedes-AMG	
Remarques	185
Ventilation	
Ouverture confort	90
Ventilation de siège	
Activation et désactivation	124

Verrouillage et déverrouillage	
Activation et désactivation du ver- rouillage automatique	78
Clé de secours	79
Déverrouillage et ouverture des por- tes de l'intérieur	76
KEYLESS-GO	76
VIN	511
Pare-brise	511
Plaque signalétique	511
Sièges	511
Visibilité	
Chauffage de pare-brise	182
Désembuage des vitres	180
Vision de nuit	
voir Assistant de vision de nuit	
Vitres	
voir Pare-brise	
voir Vitres latérales	
Vitres (entretien)	447
Vitres latérales	87, 89
Fermeture	89
Fermeture avec la clé	91
Fermeture confort	91

- Ouverture 89
 Ouverture avec la clé 90
 Ouverture confort 90
 Problèmes 92
 Sécurité enfants à l'arrière 69
 Stores pare-soleil (électrique) 87
- Volant** 280
 Chauffage du volant 126
 Réglage (électrique) 125
 Touches 280
 Utilisation de la fonction mémoire 128
- Volant multifonction**
 Vue d'ensemble des touches 280
- Volant multifonction**
 voir Volant
- Voyant**
 voir Voyants de contrôle et d'alerte
- Voyant d'alerte**
 voir Voyants de contrôle et d'alerte
- Voyants de contrôle et d'alerte** 10, 572
 Ecran pour les instruments (vue
 d'ensemble) 10
-  Le voyant d'alerte des ceintures
 de sécurité clignote 581
-  Le voyant d'alerte du système
 de contrôle de la pression des pneus
 clignote 589
-  Le voyant d'alerte du système
 de contrôle de la pression des pneus
 est allumé 588
-  Le voyant d'alerte ESP® cli-
 gnote 577
-  Le voyant d'alerte ESP® est
 allumé 577
- PASSENGER AIR BAG 51
-  Voyant d'alerte ABS 576
-  Voyant d'alerte de défaut élec-
 trique 584
-  Voyant d'alerte de diagnostic
 moteur 584
-  Voyant d'alerte de distance 582
-  Voyant d'alerte de la direction
 assistée 583
-  Voyant d'alerte de réserve de
 carburant 585
-  Voyant d'alerte des freins
 (Canada) 574
-  Voyant d'alerte des freins
 (Etats-Unis) 574
-  Voyant d'alerte des systèmes
 de retenue 580
-  Voyant d'alerte du liquide de
 refroidissement 586
-  Voyant d'alerte du train de rou-
 lement 582
-  Voyant d'alerte ESP® OFF 578
-  Voyant orange de frein de sta-
 tionnement électrique en panne 579
-  Voyant rouge de serrage du
 frein de stationnement électrique
 (uniquement pour le Canada) 579

PARK Voyant rouge de serrage du frein de stationnement électrique (uniquement pour les Etats-Unis)	579
Vue d'ensemble	572

W

Wi-Fi	320
Création d'un point d'accès	322
Réglage	321
Vue d'ensemble	320





