



Notice d'utilisation numérique à bord du véhicule

Vous pouvez explorer les contenus de la notice d'utilisation directement dans le système multimédia de votre véhicule (point de menu «Véhicule»). Démarrez grâce à l'accès rapide, découvrez les points forts de votre véhicule ou développez vos connaissances à l'aide de conseils utiles.



Porte-documents du véhicule dans le véhicule

Vous trouverez ici toutes les informations relatives à l'utilisation, aux prestations de service et à la garantie contractuelle de votre véhicule en version imprimée.



Notice d'utilisation numérique en ligne

Vous trouverez la notice d'utilisation sur le site Internet Mercedes-Benz.



Notice d'utilisation numérique sous forme d'application

L'application Mercedes-Benz Guides est disponible gratuitement dans les App Stores habituels.



2905849300

N° de commande P290 0056 43 Référence 290 584 93 00
Edition A2020



Apple® iOS



Android™

Mercedes-AMG GT Coupé 4 portes

Mercedes-Benz



Mercedes-AMG GT Coupé 4 portes

Notice d'utilisation

Mercedes-Benz



Avertissement relatif à l'airbag frontal du passager

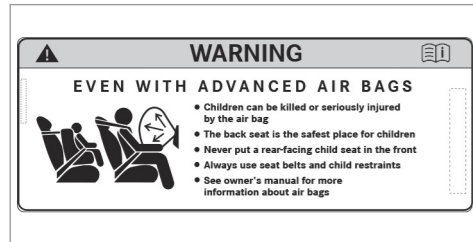

Exemple

⚠ ATTENTION Risque de blessure ou danger de mort lorsque l'airbag frontal du passager est activé

Si un enfant est assis sur le siège passager alors que l'airbag frontal du passager est activé, il peut être percuté par l'airbag frontal du passager en cas d'accident.

NE JAMAIS installer de système de retenue pour enfants dos à la route sur un siège pro-

tégé par un AIRBAG FRONTAL ACTIVE. Cela peut provoquer la MORT de l'ENFANT ou le BLESSER GRAVEMENT.

Tenez compte du chapitre «Transport des enfants».

Mentions légales

Internet

Pour en savoir plus sur les véhicules Mercedes-Benz et sur Daimler AG, consultez les sites Internet suivants:

<http://www.mbusa.com> (uniquement pour les Etats-Unis)

<http://www.mercedes-benz.ca> (uniquement pour le Canada)

Rédaction

©Daimler AG: toute reproduction, traduction ou publication, même partielle, interdite sans autorisation écrite de Daimler AG.

Constructeur automobile

Daimler AG

Mercedesstraße 137

D-70327 Stuttgart

Allemagne

Clôture de la rédaction 19.09.2018

Bienvenue dans l'univers de Mercedes-AMG

Avant de prendre la route pour la première fois, nous vous recommandons de lire attentivement cette notice d'utilisation et de vous familiariser avec votre véhicule. Pour votre sécurité et pour augmenter la durée de fonctionnement de votre véhicule, suivez les instructions et avertissements qui figurent dans cette notice d'utilisation. Leur non-respect peut endommager le véhicule et provoquer des dommages corporels.

Tout dommage sur le véhicule résultant du non-respect des instructions n'est pas couvert par la Mercedes-Benz Limited Warranty.

L'équipement ou la désignation de votre véhicule peut différer en fonction

- du modèle
- de la commande
- de la version spécifique au pays
- de la disponibilité

Mercedes-AMG se réserve le droit de modifier les points suivants:

- Forme

- Equipement
- Solutions techniques

L'équipement de votre véhicule peut donc différer en certains points des informations décrites dans cette notice.

Les documents suivants font partie du véhicule:

- Notice d'utilisation numérique
- Version imprimée de la notice d'utilisation
- Carnet de maintenance
- Notices d'utilisation complémentaires spécifiques à certains équipements

Conservez toujours ces documents à bord du véhicule. Remettez tous les documents au nouveau propriétaire en cas de revente du véhicule.

Mercedes-Benz USA, LLC

Mercedes-Benz Canada, Inc.

A Daimler Company

2905849300



2 Table des matières

Symboles	5	Atelier qualifié	28	Compartiment de chargement	79
		Utilisation conforme du véhicule	28	Vitres latérales	85
		Problèmes relatifs au véhicule	28	Toit ouvrant	89
Du premier coup d'œil	6	Signalement des défauts essentiels pour la sécurité	29	Pare-soleil	92
Poste de conduite	6	Garantie pour vices cachés	29	Protection antivol	94
Voyants de contrôle et d'alerte	10	Codes QR pour la fiche de désincarcération	29		
Unité de commande au toit	14	Mémorisation de données	30	Sièges et rangement	98
Unité de commande sur la porte et réglages de siège	16	Droits d'auteur	34	Remarques relatives à la position assise correcte du conducteur	98
Cas d'urgence et crevaison	18			Sièges	99
				Volant	107
Notice d'utilisation numérique	20	Sécurité des occupants	35	Aide à la montée et à la descente	108
Affichage de la notice d'utilisation numérique	20	Systèmes de retenue	35	Utilisation de la fonction mémoire	109
		Ceintures de sécurité	38	Possibilités de rangement	111
		Airbags	43	Porte-gobelets	120
		Système PRE-SAFE®	51	Cendrier et allume-cigare	122
Remarques générales	21	Transport d'enfants à bord d'un véhicule en toute sécurité	52	Prises	123
Protection de l'environnement	21	Remarques relatives au transport des animaux domestiques	69	Recharge sans fil du téléphone portable et liaison avec l'antenne extérieure	127
Pièces d'origine Mercedes-Benz	22			Pose et dépose du tapis de sol	129
Notice d'utilisation	23				
Maintenance et conduite	23				
Sécurité de fonctionnement	24				
Déclaration de conformité des composants du véhicule commandés par radio	27	Ouverture et fermeture	70	Eclairage et visibilité	131
Prise de diagnostic	27	Clé	70	Eclairage extérieur	131
		Portes	75	Eclairage intérieur	136

Essuie-glaces et lave-glace	138	Remarques relatives au remorquage de véhicules	256	Utilisation judicieuse du LINGUATRONIC	277
Rétroviseurs	140			Commandes vocales importantes	278
Utilisation du pare-soleil	143				
Zone laissant passer les ondes radio dans le pare-brise	144	Écran pour les instruments et ordinateur de bord	257	Système multimédia	291
Fonctionnement du pare-brise réfléchissant les infrarouges	144	Remarques relatives à l'écran pour les instruments et à l'ordinateur de bord	257	Vue d'ensemble et utilisation	291
		Vue d'ensemble de l'écran pour les instruments	257	Réglages système	301
		Vue d'ensemble des touches du volant	259	TRACK PACE AMG	313
		Utilisation de l'ordinateur de bord	259	Fit & Healthy	318
		Réglage du style	261	Navigation	320
		Réglage de la zone d'affichage supplémentaire	261	Téléphone	347
		Vue d'ensemble des affichages sur l'écran multifonction	262	Fonctions Online et Internet	372
		Réglage de l'éclairage des instruments	263	Médias	378
		Menus et sous-menus	263	Radio	392
		Affichage tête haute	272	Son	398
				Écran tactile arrière	400
Climatisation	145				
Vue d'ensemble des systèmes de climatisation	145	LINGUATRONIC	275	Maintenance et entretien	406
Commande des systèmes de climatisation	146	Remarques relatives à la sécurité de fonctionnement	275	Indicateur d'intervalles de maintenance	
		Utilisation	276	ASSYST PLUS	406
				Compartiment moteur	407
				Nettoyage et entretien	414
Conduite et stationnement	152				
Conduite	152				
Contacteur DYNAMIC SELECT	165				
Boîte automatique	167				
Fonctionnement de la transmission intégrale 4MATIC	172				
Ravitaillement en carburant	172				
Stationnement	175				
Systèmes d'aide à la conduite et systèmes de sécurité active	185				

Assistance dépannage 426

Cas d'urgence	426
Crevaision	426
Batterie du véhicule	433
Démarrage du moteur par remorquage du véhicule et remorquage	439
Fusibles électriques	444

Jantes et pneus 448

Remarques relatives au niveau de bruit ou au comportement anormal du véhi- cule	448
Remarques relatives au contrôle régulier des jantes et des pneus	448
Remarques relatives aux chaînes à neige ...	449
Pression de pneu	450
Chargement du véhicule	457
Inscriptions figurant sur les pneus	462
Définitions des termes relatifs aux pneus et au chargement	468
Changement de roue	470
Roue de secours compacte	481

Caractéristiques techniques 483

Remarques relatives aux caractéristiques techniques	483
Electronique du véhicule	483
Plaque signalétique du véhicule, VIN et numéro de moteur	485
Ingrédients et lubrifiants	487
Caractéristiques du véhicule	494

**Messages d'écran et voyants de con-
trôle et d'alerte 498**

Messages d'écran	498
Voyants de contrôle et d'alerte	551

Index alphabétique 568

Dans la présente notice d'utilisation, vous trouverez les symboles suivants:

⚠ DANGER Risques en cas de non-respect des avertissements

Les avertissements servent à attirer votre attention sur les situations pouvant mettre en danger votre santé ou votre vie ou pouvant mettre en danger la santé ou la vie d'autres personnes.

- ▶ Tenez compte des avertissements.

🌿 PROTECTION DE L'ENVIRONNEMENT Dégradation de l'environnement due au non-respect des remarques relatives à la protection de l'environnement

Les remarques relatives à la protection de l'environnement contiennent des informations relatives à un comportement éco-responsable ou à une élimination respectueuse de l'environnement.

- ▶ Tenez compte des remarques relatives à la protection de l'environnement.

❗ REMARQUE Dommages matériels dus au non-respect des remarques relatives aux dommages matériels

Les remarques relatives aux dommages matériels attirent votre attention sur les situations pouvant causer des dégâts sur votre véhicule.

- ▶ Tenez compte des remarques relatives aux dommages matériels.

ⓘ Remarques pratiques ou autres informations pouvant être utiles.

- ▶ Opération à effectuer
- (→ page) Informations supplémentaires relatives à un thème

Affichage Affichage sur l'écran multifonction/écran média

- ➡ Niveau de menu supérieur devant être sélectionné dans le système multimédia
- ➡➡ Sous-menus correspondants devant être sélectionnés dans le système multimédia

* Indique une cause

6 Du premier coup d'œil - Poste de conduite

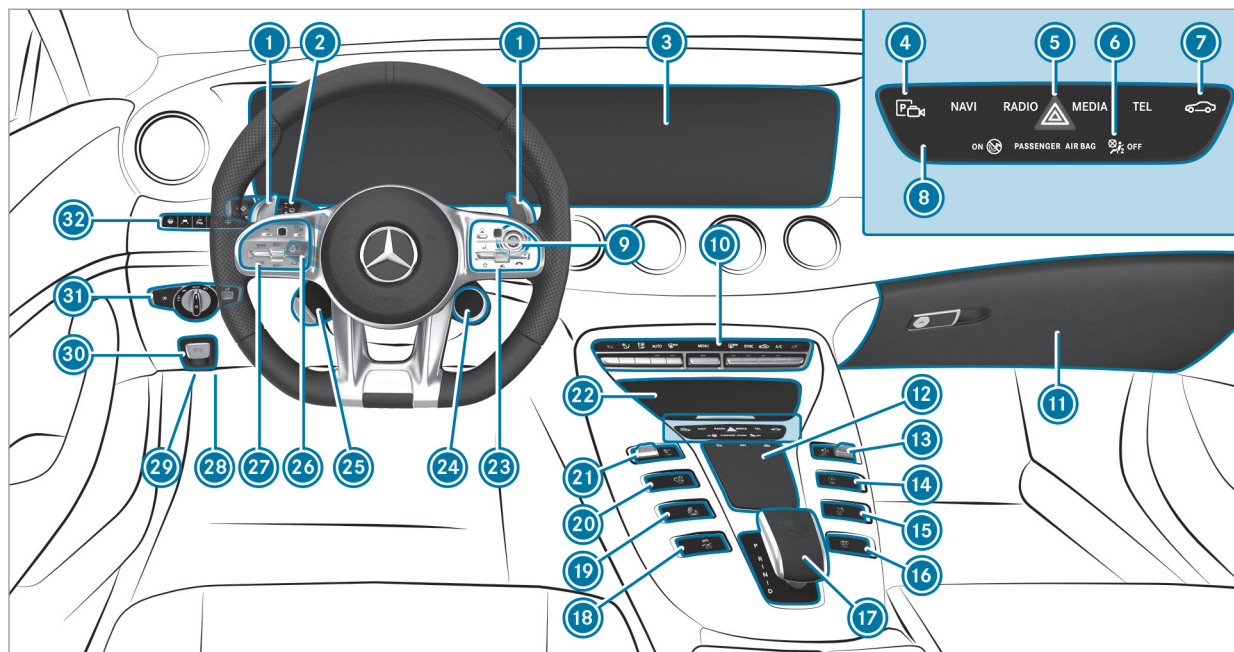

Véhicules avec direction à gauche

①	Palettes de changement de rapport au volant	→	170	⑮	Réglage de l'aileron arrière	→	219
②	Commodo	→	132	⑯	Système d'échappement Performance AMG	→	165
③	Ecran média	→	291	⑰	Levier sélecteur E-SELECT AMG	→	167
④	Assistant de stationnement actif	→	241	⑱	Activation et désactivation de l'ESP®	→	187
⑤	Feux de détresse	→	133	⑲	RIDE CONTROL AMG	→	221
⑥	Voyants PASSENGER AIR BAG	→	48	⑳	Passage manuel des rapports (réglage permanent)	→	170
⑦	Activation des fonctions du véhicule	→	296	㉑	Contacteur DYNAMIC SELECT	→	165
⑧	Panneau de commande pour système multi-média	→	293	㉒	Vide-poches	→	112
⑨	Touche Start/Stop	→	153	㉓	Panneau de commande pour système multi-média (volant)	→	259
⑩	Systèmes de climatisation	→	146	㉔	Sélecteur rotatif AMG DRIVE UNIT	→	218
⑪	Boîte à gants	→	113	㉕	Touches AMG DRIVE UNIT	→	218
⑫	Pavé tactile	→	291	㉖	Réglage du volant	→	107
⑬	Sélecteur du volume sonore et activation et désactivation du son	→	291		Mise en marche et arrêt du chauffage du volant	→	108
	Mise en marche et arrêt du système multimédia	→	291	㉗	Panneau de commande pour ordinateur de bord	→	259
⑭	Fonction Start/Stop ECO	→	160				

8 Du premier coup d'œil – Poste de conduite

Commande du TEMPOMAT	→	198
Commande de l'assistant de régulation de distance DISTRONIC actif	→	202
28 Prise de diagnostic	→	27
29 Ouverture du capot moteur	→	407
30 Frein de stationnement électrique	→	182
31 Commutateur d'éclairage	→	131
32 Panneau de commande pour:		

Assistant directionnel actif	→	209
Assistant de franchissement de ligne actif	→	254
Assistant de stationnement PARKTRONIC	→	231
Affichage tête haute	→	274
Store pare-soleil de la lunette arrière	→	92
Réglage du niveau du véhicule	→	224

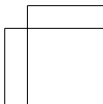
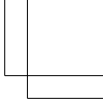
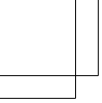

10 Du premier coup d'œil - Voyants de contrôle et d'alerte

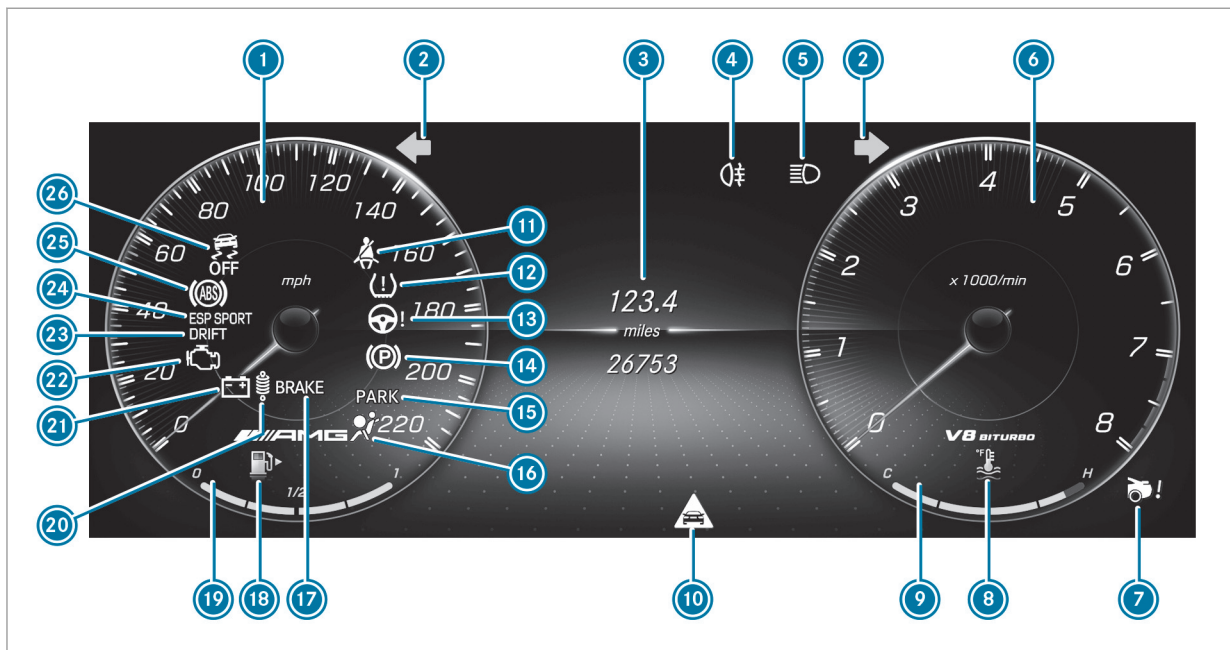

Ecran pour les instruments

1		Tachymètre	→	257
2		Clignotants	→	132
3		Ecran multifonction	→	262
4		Eclairage antibrouillard arrière	→	132
5		Feux de route	→	132
		Feux de croisement	→	131
		Feux de position	→	131
6		Compte-tours	→	257
7		Aileron arrière	→	219
8		Liquide de refroidissement trop chaud/ froid	→	562
9		Affichage de la température du liquide de refroidissement	→	257
10		Alerte de distance	→	561
11		Ceinture de sécurité pas bouclée	→	560
12		Système de contrôle de la pression des pneus	→	565
13		Direction assistée électrique en panne	→	567
14		Frein de stationnement électrique (voyant orange)	→	553
15		Frein de stationnement électrique serré (voyant rouge)	→	553
		Uniquement pour les Etats-Unis		
		Uniquement pour le Canada		
16		Système de retenue	→	553
17		Freins (voyant rouge)	→	553
		Uniquement pour les Etats-Unis		
		Uniquement pour le Canada		
18		Réserve de carburant avec indicateur de position du bouchon du réservoir	→	562
19		Affichage du niveau de carburant		
20		RIDE CONTROL AMG	→	561
21		Défaut électrique	→	562
22		Diagnostic moteur	→	562
23		DRIFT DRIFT MODE	→	515
24		ESP SPORT	→	553

12 Du premier coup d'œil - Voyants de contrôle et d'alerte

25



ABS en panne



553

26



ESP® OFF





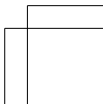
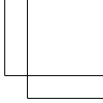
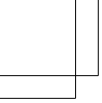

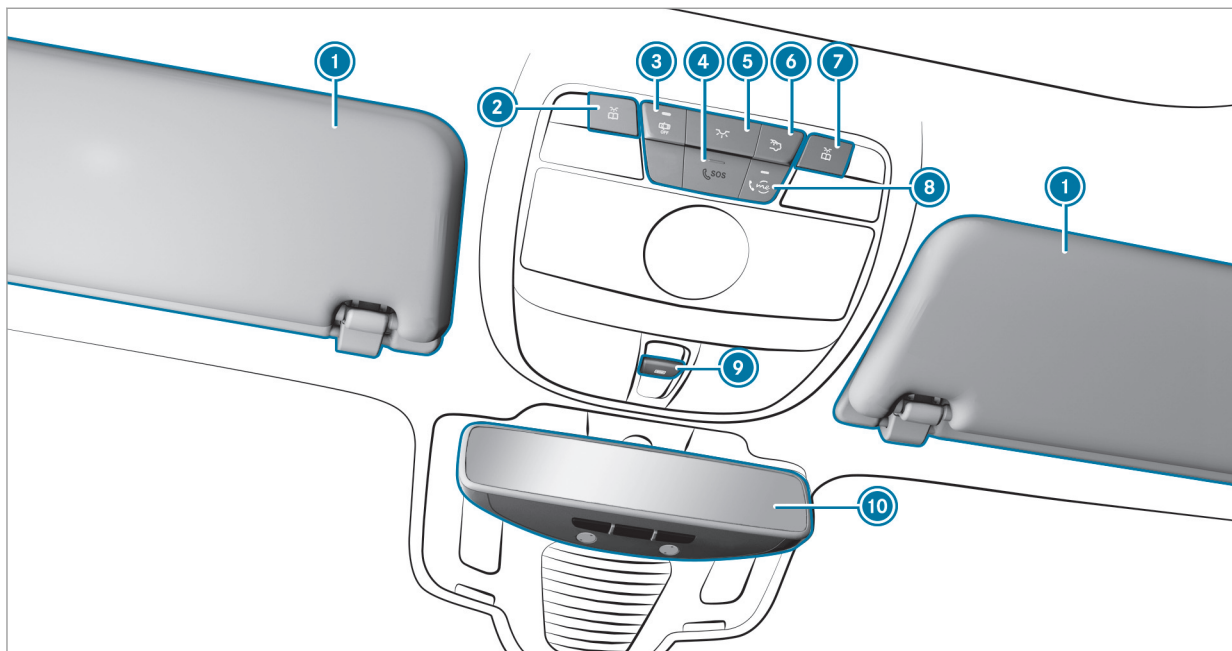

553



14 Du premier coup d'œil - Unité de commande au toit







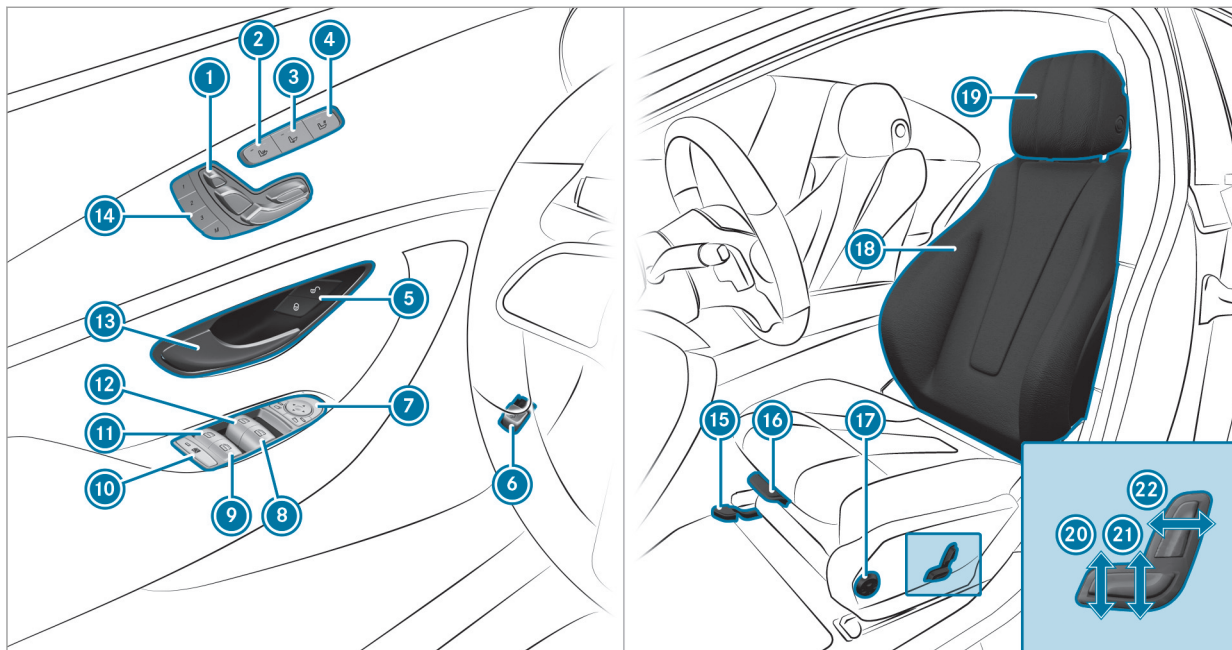

①	Pare-soleil	→	143
②	 Allumage et extinction du spot de lecture gauche	→	136
③	 Activation et désactivation de la commande automatique de l'éclairage extérieur	→	136
④	Système d'appel d'urgence SOS (système d'appel d'urgence Mercedes-Benz)	→	369
⑤	 Allumage et extinction de l'éclairage intérieur avant	→	136

⑥	 Allumage et extinction de l'éclairage intérieur arrière	→	136
⑦	 Allumage et extinction du spot de lecture droit	→	136
⑧	Touche pour l'appel de service (Mercedes me connect)	→	365
⑨	 Ouverture et fermeture du toit ouvrant	→	89
⑩	Rétroviseur intérieur	→	141

16 Du premier coup d'œil - Unité de commande sur la porte et réglages de siège



① Réglage électrique du siège	→	101	⑪  Ouverture et fermeture de la vitre arrière gauche	→	85
② Mise en marche et arrêt du chauffage de siège	→	105	⑫  Ouverture et fermeture de la vitre latérale gauche	→	85
③ Mise en marche et arrêt de la ventilation de siège	→	107	⑬ Ouverture de la porte	→	75
④ Réglage du siège passager depuis le siège conducteur	→	101	⑭ Utilisation de la fonction mémoire	→	109
⑤   Verrouillage et déverrouillage du véhicule	→	75	⑮ Réglage de l'approche de siège	→	99
⑥ Ouverture et fermeture du hayon	→	79	⑯ Réglage de la profondeur d'assise	→	99
⑦ Commande des rétroviseurs extérieurs	→	140	⑰ Réglage du soutien lombaire à 4 réglages	→	99
⑧  Ouverture et fermeture de la vitre latérale droite	→	85	⑱ Réglages de siège avec le système multimédia	→	104
⑨  Ouverture et fermeture de la vitre arrière droite	→	85	⑲ Réglage des appuie-tête	→	102
⑩ Sécurité enfants au niveau des vitres latérales arrière	→	68	⑳ Réglage de l'inclinaison d'assise	→	99
			㉑ Réglage de la hauteur de siège	→	99
			㉒ Réglage de l'inclinaison de dossier	→	99

18 Du premier coup d'œil - Cas d'urgence et crevaison

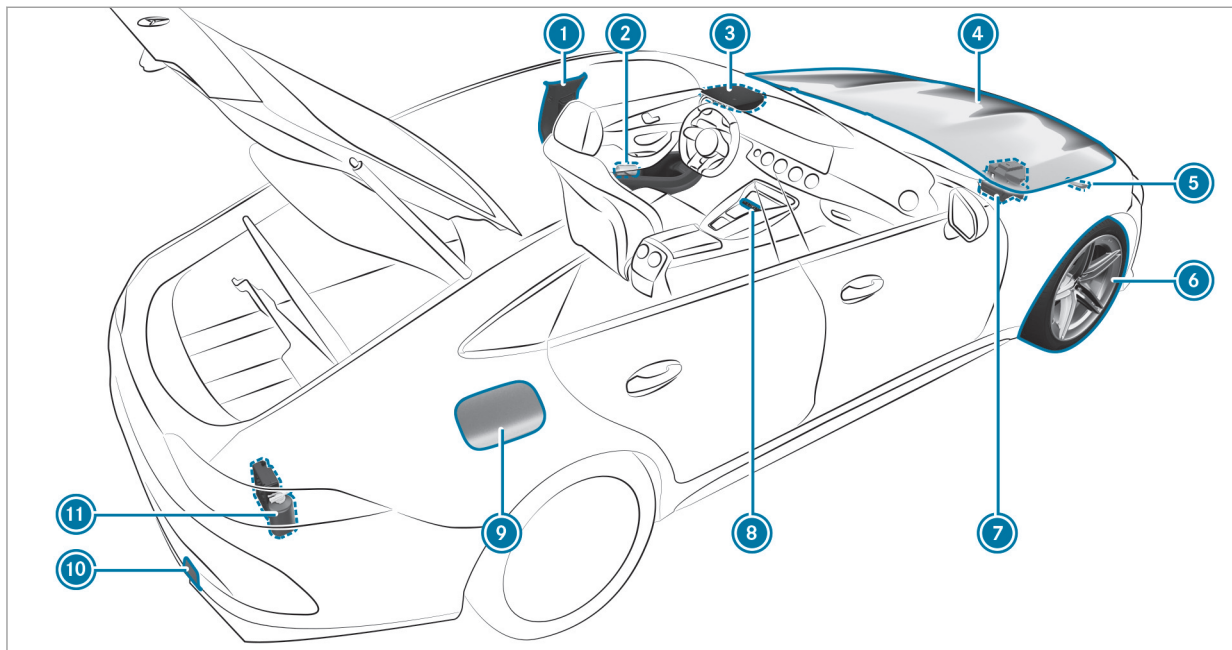

① Codes QR pour déterminer la fiche de désincarcération	→	29
② Gilets de sécurité	→	426
③ Touches pour le système d'appel d'urgence SOS et l'appel de dépannage	→	369
④ Contrôle des ingrédients et lubrifiants et appoint	→	487
⑤ Démarrage du moteur par remorquage du véhicule et remorquage	→	439
⑥ Crevaison	→	426

⑦ Aide au démarrage	→	437
⑧ Feux de détresse	→	133
⑨ Trappe de réservoir avec plaques d'information indiquant la pression de pneu, le type de carburant et les codes QR pour déterminer la fiche de désincarcération	→	172
⑩ Démarrage du moteur par remorquage du véhicule et remorquage	→	439
⑪ Kit anticrevaison TIREFIT	→	428

Affichage de la notice d'utilisation numérique

Système multimédia:

↳ Véhicule ▶ ⓘ Notice d'utilisation

▶ Sélectionnez un point de menu.

Vous avez également la possibilité de consulter la notice d'utilisation dans une fonction principale (par exemple dans [Informations sur les médias](#)).

La notice d'utilisation numérique décrit le fonctionnement et l'utilisation du véhicule et du système multimédia.

Pour des raisons de sécurité, l'accès à la notice d'utilisation numérique est désactivé pendant la marche.



La notice d'utilisation numérique comporte les points de menu suivants:

- **Recherche:** ce point de menu vous permet d'effectuer une recherche ciblée par mot-clé.
- **Démarrage rapide:** vous trouverez ici des informations importantes vous permettant de démarrer immédiatement votre véhicule.
- **Conseils:** vous trouverez ici des conseils relatifs à l'utilisation de votre véhicule dans certaines situations.
- **Messages:** vous trouverez ici des informations complémentaires relatives aux messages du combiné d'instruments.

- **Favoris:** vous trouverez ici une liste de tous les favoris mémorisés.

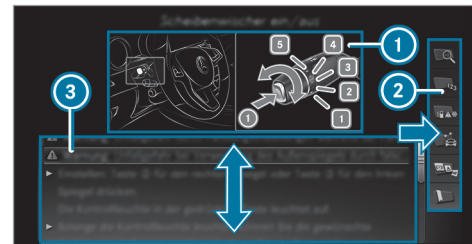

- 1 Image
- 2 Menu
- 3 Zone de navigation

Vous pouvez afficher certaines sections de la notice d'utilisation numérique (Avertissements, par exemple) en les mettant en surbrillance, puis en appuyant dessus.

- ⓘ Vous trouverez également la notice d'utilisation dans l'application Mercedes-Benz Guides disponible dans les App Stores habituels.

Protection de l'environnement

 **PROTECTION DE L'ENVIRONNEMENT** Dégradation de l'environnement due aux conditions d'utilisation et au style de conduite

Les émissions polluantes de votre véhicule sont directement liées à l'utilisation du véhicule.

Vous pouvez contribuer à la protection de l'environnement en utilisant votre véhicule de manière écologique. Pour cela, tenez compte des recommandations suivantes concernant les conditions d'utilisation et le style de conduite.

Conditions d'utilisation :

- ▶ Veillez toujours à ce que la pression des pneus soit correcte.
- ▶ Ne transportez pas de charges inutiles, telles qu'une galerie de toit dont vous n'avez plus besoin.

- ▶ Respectez les intervalles de maintenance.
L'entretien régulier du véhicule contribue également à la protection de l'environnement.
- ▶ Confiez toujours les travaux de maintenance à un atelier qualifié.

Style de conduite :

- ▶ N'appuyez pas sur la pédale d'accélérateur lors du démarrage du moteur.
- ▶ Ne faites pas chauffer le moteur à l'arrêt.
- ▶ Adoptez un style de conduite prévoyant et maintenez toujours une distance suffisante par rapport au véhicule qui vous précède.
- ▶ Évitez les accélérations et les coups de frein fréquents et brusques.
- ▶ Changez de rapport à temps et ne montez dans chaque rapport qu'aux $\frac{2}{3}$ du régime maximal.

- ▶ Arrêtez le moteur pendant les temps d'attente dus aux conditions de circulation, par exemple en utilisant la fonction Start/Stop ECO.
- ▶ Adoptez une conduite économique. Tenez compte de l'affichage ECO pour adopter un style de conduite économique.

 **PROTECTION DE L'ENVIRONNEMENT** Pollution de l'environnement due à une élimination de la batterie haute tension non conforme aux règles de protection de l'environnement

Une batterie haute tension contient des substances polluantes.

- ▶ Faites éliminer la batterie haute tension par un atelier qualifié lorsqu'elle est défectueuse.

Informations et recommandations relatives à l'environnement:

Il est recommandé de régénérer et recycler les matériaux et les substances plutôt que de les éliminer immédiatement.

Les réglementations et directives environnementales en vigueur servent à préserver l'environnement et doivent être respectées scrupuleusement.

Pièces d'origine Mercedes-Benz



PROTECTION DE L'ENVIRONNEMENT

Dommages écologiques en cas de non-utilisation d'organes recyclés en échange standard

La société Daimler AG offre des organes en échange standard et pièces recyclés de même qualité que les pièces neuves. Ils disposent donc de la même garantie pour vices cachés que les pièces neuves.

- Utilisez les organes en échange standard et pièces recyclés de la société Daimler AG.

! **REMARQUE** Dysfonctionnement des systèmes de retenue en cas d'installation d'accessoires, de réparations ou de travaux de soudage

Les airbags, les rétracteurs de ceinture ainsi que les calculateurs et capteurs des systèmes de retenue peuvent être montés aux emplacements suivants du véhicule:

- Portes
- Montants de porte
- Bas de porte
- Sièges
- Poste de conduite
- Combiné d'instruments
- Console centrale
- Cadres de toit latéraux

► N'installez aucun accessoire (systèmes audio, par exemple) à ces emplacements.

► N'effectuez aucune réparation ni travaux de soudage.

► Confiez le montage ultérieur d'accessoires à un atelier qualifié.

Si vous utilisez des pièces, des pneus et des jantes ou des accessoires importants pour la sécurité non homologués par Mercedes-Benz, la sécurité de fonctionnement de votre véhicule risque d'être compromise. Le fonctionnement de systèmes importants pour la sécurité, tels que le système de freinage, risque d'être perturbé. Utilisez uniquement des pièces d'origine Mercedes-Benz ou des pièces de qualité équivalente. Utilisez uniquement des pneus et des jantes ainsi que des accessoires qui ont été homologués pour votre type de véhicule.

Les pièces d'origine Mercedes-Benz sont soumises à des contrôles qualité très stricts. Chaque pièce a été spécialement conçue, fabriquée ou choisie pour les véhicules Mercedes-Benz et leur est adaptée. Il est par conséquent recommandé d'utiliser uniquement des pièces d'origine Mercedes-Benz.

Plus de 300 000 pièces d'origine Mercedes-Benz différentes sont disponibles pour les modèles Mercedes-Benz.

Tous les points de service Mercedes-Benz entretiennent un stock de pièces d'origine Mercedes-Benz pour les travaux de maintenance et de réparation nécessaires. En outre, des centres de livraison de pièces répartis de manière stratégique assurent un service de pièces rapide et fiable.

Pour toute commande de pièces d'origine Mercedes-Benz, indiquez toujours le numéro d'identification du véhicule (VIN) (→ page 485).

Notice d'utilisation

Cette notice d'utilisation décrit tous les modèles ainsi que l'ensemble des équipements de série et optionnels qui étaient disponibles pour votre véhicule au moment de la clôture de la rédaction de cette notice d'utilisation. Des divergences sont possibles selon les pays. Notez que votre véhicule n'est pas obligatoirement équipé de toutes les fonctions décrites. Cela vaut également pour les fonctions et systèmes importants pour la sécurité. Par conséquent, l'équipement de votre véhicule peut différer de certaines descriptions et illustrations.

Tous les systèmes dont votre véhicule est équipé sont répertoriés dans le contrat de vente d'origine de votre véhicule.

Pour toute question relative à l'équipement et à son utilisation, adressez-vous à un point de service Mercedes-Benz.

La notice d'utilisation et le carnet de maintenance sont des documents importants qui doivent être conservés dans le véhicule.

Maintenance et conduite

Conduite en dehors des Etats-Unis ou du Canada

Si vous voyagez à l'étranger avec votre véhicule, tenez compte des remarques suivantes:

- Il est possible que les points de service et les pièces de rechange ne soient pas disponibles immédiatement.
- Il est possible que du carburant sans plomb pour véhicules équipés d'un catalyseur ne soit pas disponible. Le carburant plombé peut provoquer des dommages au niveau du catalyseur.

- Il est possible que le carburant ait un indice d'octane considérablement plus faible. Un carburant inapproprié peut provoquer des dommages au niveau du moteur.

Certains modèles de Mercedes-Benz sont disponibles en Europe par l'intermédiaire du European Delivery Program (programme de livraison européen). Pour obtenir de plus amples informations, adressez-vous à un point de service Mercedes-Benz ou envoyez un courrier à l'une des adresses suivantes:

Etats-Unis :

Mercedes-Benz USA, LLC
European Delivery Department
One Mercedes-Benz Drive
Sandy Springs, GA 30328

Canada :

Mercedes-Benz Canada, Inc.
European Delivery Department
98 Vanderhoof Avenue
Toronto, Ontario M4G 4C9

Maintenance

Votre conseiller clientèle atteste l'exécution de la maintenance dans le rapport de maintenance.

Roadside Assistance

Le programme Roadside Assistance de Mercedes-Benz vous offre une assistance technique en cas de panne. Les appels passés au numéro gratuit du programme Roadside Assistance sont traités 24/24 heures par nos collaborateurs. Et cela, 365 jours par an.

1-800-FOR-MERCedes (1-800-367-6372) (pour les Etats-Unis)

1-800-387-0100 (pour le Canada)

Pour de plus amples informations, reportez-vous à la brochure relative au programme Roadside Assistance de Mercedes-Benz (pour les Etats-Unis) ou au chapitre «Roadside Assistance» du carnet de maintenance et de garantie (pour le Canada). Vous trouverez ces 2 documents dans le porte-documents de votre véhicule.

Changement d'adresse ou changement de propriétaire

En cas de changement d'adresse, veuillez nous envoyer la «Notification de changement d'adresse» qui se trouve dans le carnet de maintenance et de garantie ou contacter le Customer Assistance Center de Mercedes-Benz (Etats-Unis) au numéro 1-800-FOR-MERCedes (1-800-367-6372) ou le Customer Service (Canada) au numéro 1-800-387-0100. De cette manière, nous serons en mesure de vous joindre à temps, en cas de besoin.

Si vous vendez votre Mercedes, veuillez laisser l'ensemble des documents dans le véhicule afin que le prochain propriétaire puisse en disposer. Si vous avez acheté un véhicule d'occasion, veuillez nous envoyer la «Notification de l'achat d'un véhicule d'occasion» qui se trouve dans le carnet de maintenance et de garantie ou contacter le Customer Assistance Center de Mercedes-Benz (Etats-Unis) au numéro 1-800-FOR-MERCedes (1-800-367-6372) ou le Customer Service (Canada) au numéro 1-800-387-0100.

Mise en danger possible en raison de substances toxiques

Conformément à la Proposition 65 («Prop65»), l'autocollant amovible suivant est apposé sur tous les véhicules vendus en Californie:

WARNING

Operating, servicing and maintaining a passenger vehicle, pickup truck, van or off-road motor vehicle can expose you to chemicals including engine exhaust, carbon monoxide, phthalates, and lead, which are known to the State of California to cause cancer and birth defects or other reproductive harm. To minimize exposure, avoid breathing exhaust, do not idle the engine except as necessary, service your vehicle in a well-ventilated area and wear gloves or wash your hands frequently when servicing your vehicle. For more information go to www.P65Warnings.ca.gov/passenger-vehicle

A 000 817 82 02

Sécurité de fonctionnement

⚠ ATTENTION Risque d'accident dû à des dysfonctionnements ou à la défaillance de systèmes

Si vous ne faites pas effectuer les travaux de maintenance prescrits ou les réparations

nécessaires, des dysfonctionnements ou des défaillances peuvent survenir.

- Confiez toujours les travaux de maintenance prescrits ainsi que les réparations requises à un atelier qualifié.

⚠ ATTENTION Risque d'accident et de blessure dû à des modifications effectuées de façon non conforme sur des composants électroniques

Des modifications effectuées sur les composants électroniques, leur logiciel ou leurs câblages peuvent compromettre leur fonctionnement et/ou le fonctionnement d'autres composants interconnectés. Des systèmes importants pour la sécurité peuvent notamment être affectés.

Ils risquent alors de ne plus fonctionner correctement et/ou de compromettre la sécurité de fonctionnement du véhicule.

- N'intervenez en aucun cas sur les câblages ni sur les composants électroniques ou leurs logiciels.

- Confiez toujours les travaux sur les appareils électriques ou électroniques à un atelier qualifié.

Tenez compte de la section «Electronique du véhicule» du chapitre «Caractéristiques techniques».

⚠ ATTENTION Risque d'incendie dû au contact de composants brûlants du système d'échappement avec des matières inflammables

Si des matières inflammables, telles que des feuilles, de l'herbe ou des branches, entrent en contact avec des pièces brûlantes du système d'échappement, elles peuvent s'enflammer.

- Lorsque vous roulez sur des routes non stabilisées ou en tout-terrain, contrôlez régulièrement le soubassement.
- Retirez en particulier les végétaux ou autres matières inflammables restés coincés.

- En cas de dommages, prenez immédiatement contact avec un atelier qualifié.

! **REMARQUE** Endommagement du véhicule

Le véhicule peut être endommagé notamment dans les cas suivants:

- Le véhicule touche le sol, par exemple sur un bord de trottoir élevé ou sur des chemins non stabilisés.
- Le véhicule franchit trop rapidement un obstacle, par exemple un trottoir, un ralentisseur ou un nid de poule.
- Un objet lourd heurte le soubassement ou des éléments du train de roulement.

Dans ces situations ou dans des situations similaires, la carrosserie, le soubassement, les éléments du train de roulement, les jantes ou les pneus risquent également de subir des dommages non visibles. Les composants endommagés de cette manière risquent de tomber en panne inopinément ou de ne plus

supporter les contraintes développées lors d'un accident comme prévu.

Si le revêtement du soubassement est endommagé, des matières inflammables (des feuilles, de l'herbe ou des branches, par exemple) peuvent s'accumuler entre le soubassement et son revêtement. Si ces matières entrent en contact avec des pièces brûlantes du système d'échappement, elles risquent de s'enflammer.

► Faites immédiatement contrôler et réparer le véhicule par un atelier qualifié.

ou

► Si la sécurité de marche du véhicule est compromise, arrêtez-vous immédiatement en tenant compte des conditions de circulation et prenez contact avec un atelier qualifié.

Véhicules avec réseau de bord 48 V (technologie EQ Boost)

⚠ DANGER Danger de mort en cas de contact avec des composants haute tension endommagés

Les véhicules avec un réseau de bord 48 V contiennent des composants haute tension. Ces composants haute tension sont sous haute tension.

Si vous modifiez des composants haute tension ou si vous touchez des composants haute tension endommagés, vous risquez de recevoir une décharge électrique.

Lors d'un accident, les composants haute tension peuvent subir des dommages non visibles de l'extérieur.

- N'apportez jamais de modifications à des composants haute tension.
- Ne touchez jamais des composants haute tension endommagés.

► Après un accident, ne touchez jamais des composants haute tension endommagés.

Les véhicules avec réseau de bord 48 V contiennent des composants haute tension. Ces composants portent une étiquette haute tension:

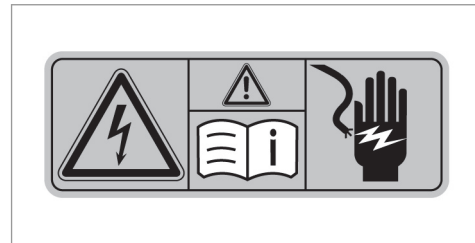

Faites toujours effectuer tous les travaux sur les composants haute tension par un atelier qualifié.

Déclaration de conformité des composants du véhicule commandés par radio

Etats-Unis : «Les émetteurs-récepteurs radio de ce véhicule sont conformes à la partie 15 des dispositions FCC. Leur utilisation est soumise aux 2 conditions suivantes: 1) Ces appareils ne doivent pas être une source de perturbations nuisibles. 2) Ces appareils doivent pouvoir supporter les perturbations captées, notamment celles qui pourraient causer des fonctionnements indésirables. Les transformations et modifications qui n'ont pas été expressément autorisées par l'instance responsable de la conformité peuvent entraîner le retrait de l'autorisation d'utilisation de l'appareil.»

Canada : «Les émetteurs-récepteurs radio de ce véhicule sont conformes aux normes CNR exemptes de licence d'Industrie Canada. Leur utilisation est soumise aux 2 conditions suivantes: (1) Ces appareils ne doivent pas être une source de perturbations. (2) Ces appareils doivent pouvoir supporter les perturbations captées, notamment celles qui pourraient causer des fonctionnements indésirables.»

Etats-Unis : «Charge sans câble pour radiotéléphones mobiles (modèle: D-WMI2015A): l'unité de charge est conforme à la partie 18 des dispositions FCC.»

Nom et adresse de l'entreprise responsable:
Continental Automotive Systems US Inc.
2400 Executive Hills Drive
Auburn Hills, MI 48326- 2980
Etats-Unis d'Amérique

Prise de diagnostic

La prise de diagnostic est destinée au raccordement d'appareils de diagnostic par un atelier qualifié.

⚠ ATTENTION Risque d'accident en cas de raccordement d'appareils à la prise de diagnostic

Si vous raccordez des appareils à la prise de diagnostic du véhicule, le fonctionnement des systèmes du véhicule risque d'être compromis.

La sécurité de fonctionnement du véhicule risque alors d'être compromise.

► Raccordez à la prise de diagnostic du véhicule uniquement des appareils homologués par Mercedes-Benz pour le véhicule.

⚠ ATTENTION Risque d'accident dû à des objets se trouvant sur le plancher côté conducteur

Les objets éventuellement posés sur le plancher côté conducteur risquent d'entraver la course de la pédale ou de bloquer une pédale si celle-ci est enfoncée.

Cela compromet la sécurité de fonctionnement et la sécurité routière du véhicule.

► Rangez tous les objets en lieu sûr dans le véhicule afin d'éviter qu'ils ne se retrouvent sur le plancher côté conducteur.

► Fixez toujours les tapis de sol conformément aux prescriptions afin de ne pas entraver la course des pédales.

- ▶ N'utilisez pas de tapis de sol non fixés et ne superposez pas plusieurs tapis de sol.

! **REMARQUE** Décharge de la batterie en cas d'utilisation d'appareils branchés sur la prise de diagnostic

L'utilisation d'appareils branchés sur la prise de diagnostic sollicite la batterie.

- ▶ Contrôlez l'état de charge de la batterie.
- ▶ Si l'état de charge de la batterie est faible, chargez-la en effectuant un long trajet, par exemple.

Si vous raccordez des appareils à la prise de diagnostic, les données relatives au contrôle des émissions de gaz d'échappement risquent d'être remises à zéro, par exemple. Il se peut alors que le véhicule ne réponde pas aux exigences du prochain contrôle antipollution effectué dans le cadre du contrôle technique.

Atelier qualifié

Un point de service Mercedes-Benz est un atelier qualifié. Celui-ci dispose des connaissances, de l'outillage et des qualifications nécessaires pour mener à bien les travaux requis sur le véhicule. Cela vaut notamment pour les travaux importants pour la sécurité.

Confiez toujours les travaux suivants sur le véhicule à un point de service Mercedes-Benz:

- Travaux importants pour la sécurité
- Travaux de maintenance
- Travaux de réparation
- Modifications, pose ou transformation de composants
- Travaux sur les composants électroniques

Mercedes-AMG vous recommande de vous adresser à un point de service Mercedes-Benz.

Utilisation conforme du véhicule

Si vous enlevez des étiquettes d'avertissement autocollantes, vous ou d'autres personnes risquez de ne pas être avertis de certains dangers.

Laissez les étiquettes d'avertissement autocollantes à leur emplacement.

Lors de l'utilisation du véhicule, tenez notamment compte

- des consignes de sécurité qui figurent dans la présente notice
- des caractéristiques techniques du véhicule
- du code de la route et des règles de circulation
- des lois relatives aux véhicules à moteur et des normes de sécurité

Problèmes relatifs au véhicule

Si votre véhicule présente des problèmes pouvant notamment compromettre sa sécurité, adressez-vous à un point de service Mercedes-Benz agréé dans le but d'effectuer un diagnostic de votre véhicule et d'éliminer les défauts. Si celui-ci n'a pas pu résoudre le problème à votre entière satisfaction, adressez-vous à nouveau à un point de service Mercedes-Benz ou envoyez un courrier à l'adresse ci-après.

Etats-Unis :

Mercedes-Benz USA, LLC
 Customer Assistance Center
 One Mercedes-Benz Drive
 Sandy Springs, GA 30328

Canada :

Mercedes-Benz Canada, Inc.
 Customer Relations Department
 98 Vanderhoof Avenue
 Toronto, Ontario M4G 4C9

Signalement des défauts essentiels pour la sécurité

Uniquement pour les Etats-Unis:

Le présent texte est reproduit d'après les directives applicables aux fabricants en vertu du titre 49, partie 575, du Code américain des règlements fédéraux et conformément au «National Traffic and Motor Vehicle Safety Act of 1966».

Si vous soupçonnez que votre véhicule présente un défaut qui pourrait provoquer un accident ou des blessures graves voire mortelles, vous devez en informer immédiatement l'Agence fédérale

américaine de sécurité routière (NHTSA) ainsi que Mercedes-Benz USA, LLC.

Si des réclamations similaires sont adressées à la NHTSA, cette dernière peut lancer une enquête. S'il est alors établi qu'un groupe de véhicules présente un vice de sécurité, la NHTSA peut ordonner une campagne de rappel et de réparation. La NHTSA ne peut cependant pas prendre part aux disputes privées entre vous, votre distributeur et Mercedes-Benz USA, LLC.

Vous pouvez contacter la NHTSA par téléphone par l'intermédiaire de la Vehicle Safety Hotline au 1-888-327-4236 (TTY : 1-800-424-9153) (aux Etats-Unis), sur le site Internet <http://www.safercar.gov> ou par courrier à l'adresse: Administrator, NHTSA, 400 Seventh Street, SW., Washington, DC 20590, Etats-Unis.

Pour de plus amples informations sur la sécurité des véhicules, consultez le site Internet suivant: <http://www.safercar.gov>.

Garantie pour vices cachés

! **REMARQUE** Dommages sur le véhicule suite au non-respect des instructions figurant dans cette notice d'utilisation

Le non-respect des instructions données dans cette notice d'utilisation peut provoquer des dommages au niveau de votre véhicule.

Ces dommages ne sont couverts ni par la garantie pour vices cachés de Mercedes-Benz ni par la garantie contractuelle accordée aux véhicules neufs ou d'occasion.

► Suivez les instructions données dans cette notice d'utilisation concernant l'utilisation conforme de votre véhicule et les risques d'endommagement.

Codes QR pour la fiche de désincarcération

Des codes QR se trouvent dans la trappe de réservoir et de l'autre côté, sur le montant B. En cas d'accident, les services de secours peuvent rapidement déterminer la fiche de désincarcé-

tion requise pour votre véhicule à l'aide des codes QR. La fiche de désincarcération actuelle contient, sous une forme compacte, les informations les plus importantes relatives à votre véhicule (le cheminement des câbles électriques, par exemple).

Pour de plus amples informations, consultez le <http://www.mercedes-benz.de/qr-code>.

Mémorisation de données

Calculateurs électroniques

Votre véhicule est doté de calculateurs électroniques. Certains d'entre eux sont nécessaires au bon fonctionnement de votre véhicule. D'autres vous assistent lors de la conduite (systèmes d'aide à la conduite). De plus, votre véhicule met à votre disposition des fonctions de confort et de divertissement dont la gestion est également rendue possible par des calculateurs électroniques.

Les calculateurs électroniques contiennent des mémoires de données pouvant sauvegarder de manière temporaire ou durable des informations

techniques sur les conditions du véhicule, la sollicitation des composants, la maintenance nécessaire ainsi que les événements et défauts techniques.

Ces informations documentent en général l'état d'un composant, d'un module, d'un système ou de l'environnement, par exemple

- l'état de fonctionnement de composants du système (niveaux de remplissage, état de la batterie, pression des pneus, par exemple)
- les messages de statut du véhicule ou de ses différents composants (vitesse de rotation des roues/vitesse, accélération longitudinale, accélération transversale, indicateur de bouclage des ceintures de sécurité, par exemple)
- les défauts de composants importants du système (éclairage, freins, par exemple)
- les informations relatives aux événements susceptibles d'entraîner l'endommagement du véhicule
- les réactions des systèmes dans des situations de marche particulières (déclenchement d'un airbag ou intervention des systè-

mes de régulation du comportement dynamique, par exemple)

- les conditions environnantes (température, capteur de pluie, par exemple)

En plus d'assurer les fonctions premières des calculateurs, ces données servent à détecter et supprimer les défauts et permettent au fabricant d'optimiser les fonctions du véhicule. La plupart de ces données sont éphémères et ne sont traitées que par le véhicule. Seule une petite partie des données est stockée dans les mémoires des événements et des défauts.

Lorsque vous avez recours à des prestations de service, ces informations techniques peuvent être lues dans le véhicule par des techniciens du réseau de maintenance (ateliers ou fabricant, par exemple) ou par des tiers (services de dépannage, par exemple). Les prestations de service couvrent notamment les travaux de réparation, les procédures de maintenance, les recours en garantie et les mesures d'assurance qualité. La lecture s'effectue par l'intermédiaire de la prise de diagnostic prescrite par la loi à l'intérieur du véhicule. Les données sont rele-

vées, traitées et utilisées dans un point du réseau de maintenance ou par un tiers. Elles documentent l'état technique du véhicule, aident à déterminer les défauts ainsi qu'à améliorer la qualité du véhicule et sont transmises au fabricant si nécessaire. En outre, la responsabilité produite incombe au fabricant. A cet effet, les données techniques du véhicule lui sont nécessaires.

Les mémoires des défauts du véhicule peuvent être remises à zéro par un atelier dans le cadre de travaux de réparation ou de maintenance.

En fonction de l'équipement sélectionné, vous pouvez vous-même fournir des données pour les fonctions de confort et d'infodivertissement du véhicule.

Cela vaut, par exemple, pour

- les données multimédia telles que de la musique, des films ou des photos à lire dans un système multimédia intégré
- les données du carnet d'adresses à utiliser en liaison avec un dispositif mains libres intégré ou un système de navigation intégré
- les destinations saisies

- les données relatives à l'utilisation de services Internet

Ces données peuvent être enregistrées localement dans le véhicule ou se trouver sur un appareil que vous avez raccordé au véhicule (smartphone, clé USB ou lecteur MP3, par exemple). Si ces données sont enregistrées dans le véhicule, vous pouvez les supprimer à tout moment. De plus, vous seul avez la possibilité de transférer ces données à un tiers, en particulier dans le cadre de l'utilisation de services Internet conformément à vos réglages personnels.

Vous pouvez mémoriser les réglages confort et les fonctions de personnalisation dans le véhicule et les modifier à tout moment.

En fonction de l'équipement de votre véhicule, cela vaut, par exemple, pour

- les réglages de la position des sièges et du volant
- les réglages du train de roulement et de la climatisation
- les fonctions de personnalisation telles que l'éclairage intérieur

Si votre véhicule est équipé en conséquence, vous pouvez raccorder votre smartphone ou un autre terminal mobile à votre véhicule. Vous pouvez alors commander cet appareil par l'intermédiaire d'éléments de commande intégrés au véhicule. Le système multimédia peut ainsi afficher l'image et diffuser le son du smartphone. En même temps, certaines informations sont transmises à votre smartphone.

En fonction du type d'intégration, il s'agit notamment

- d'informations générales sur le véhicule
- de données de position

Cela vous permet d'utiliser certaines applications de votre smartphone, telles que le système de navigation ou la lecture de fichiers musicaux. Il n'y a aucune autre interaction entre le smartphone et le véhicule (accès actif aux données du véhicule, par exemple). Le type de traitement informatique des données qui est effectué par la suite est défini par le fournisseur correspondant à l'application utilisée. La possibilité de réglages et la nature de ceux-ci dépendent de l'appli-

tion concernée et du système d'exploitation de votre smartphone.

Services en ligne

Connexion au réseau de téléphonie mobile

Si votre véhicule dispose d'une connexion au réseau de téléphonie mobile, ce dernier permet l'échange de données entre votre véhicule et d'autres systèmes. La connexion au réseau de téléphonie mobile s'effectue par l'intermédiaire de l'émetteur-récepteur propre au véhicule ou des terminaux mobiles que vous raccordez au véhicule (un smartphone, par exemple). Cette connexion permet d'utiliser des fonctions en ligne. Il est ainsi possible d'accéder à des services en ligne et des applications que le fabricant ou d'autres fournisseurs ont mis à disposition.

Services mis à disposition par le fabricant

Pour les services en ligne du fabricant, les fonctions respectives sont décrites par le fabricant aux endroits appropriés (notice d'utilisation, page Web du fabricant, par exemple) et les informations associées relatives à la protection des données y sont indiquées. Certains services en

ligne peuvent utiliser des données personnelles. L'échange de données qui a alors lieu se fait au moyen d'une connexion protégée, par exemple avec les systèmes informatiques prévus à cet effet par le fabricant. La collecte, le traitement et l'utilisation de données personnelles via les services mis à disposition sont uniquement effectués sur la base d'une autorisation légale ou d'un consentement.

En règle générale, vous avez la possibilité d'activer ou de désactiver ces services et fonctions (en partie payants). Dans certains cas, cela vaut également pour l'ensemble de la connexion de données du véhicule. Cela ne s'applique pas aux fonctions et services prescrits par la loi.

Services tiers

S'il est possible d'utiliser des services en ligne d'autres fournisseurs, la responsabilité de ces services ainsi que les termes de confidentialité et les conditions relatives à la protection des données incombent exclusivement au fournisseur concerné. Le fabricant n'a alors aucune influence sur les contenus échangés.

Veillez par conséquent vous informer sur la nature, l'ampleur et l'objectif de la collecte et de l'utilisation des données personnelles par des services tiers auprès du fournisseur respectif.

Système multimédia/Mercedes me connect

Si votre véhicule est équipé d'un système multimédia ou de Mercedes me connect, des données supplémentaires relatives à la conduite du véhicule, aux conditions d'utilisation du véhicule dans certaines situations et à la position du véhicule sont enregistrées par le système multimédia ou par Mercedes me connect.

Vous trouverez de plus amples informations dans le chapitre «Système multimédia» et/ou dans les conditions d'utilisation de Mercedes me connect.

Enregistreur de données d'accident

Uniquement pour les Etats-Unis :

Ce véhicule est équipé d'un enregistreur de données d'accident (Event Data Recorder, EDR). Dans certains cas de collision ou dans des situa-

tions similaires (déclenchement d'un airbag ou collision avec un obstacle sur la chaussée), l'enregistreur de données d'accident enregistre des données qui permettent ensuite d'analyser le comportement des systèmes du véhicule concerné. L'enregistreur de données d'accident est conçu pour l'enregistrement des données relatives à la dynamique du véhicule ainsi qu'aux systèmes de sécurité du véhicule sur une brève période, de 30 secondes maximum en règle générale.

L'enregistreur de données d'accident de ce véhicule est conçu pour la saisie des données suivantes:

- Etat de fonctionnement des différents systèmes dans votre véhicule
- Informations concernant le bouclage des ceintures de sécurité côtés conducteur et passager
- Informations concernant l'actionnement de la pédale d'accélérateur et/ou de frein, et, le cas échéant, le degré d'enfoncement
- Vitesse du véhicule

Ces données peuvent contribuer à une meilleure compréhension des circonstances dans lesquelles se produisent accidents et blessures.

REMARQUE: les données EDR de votre véhicule ne sont alors enregistrées que si la situation n'est pas banale. Dans les situations normales de conduite, l'enregistreur de données d'accident ne saisit aucune donnée. Les données personnelles (nom, sexe, âge et lieu de l'accident, par exemple) ne sont en aucun cas saisies. Les données saisies par l'enregistreur de données d'accident peuvent toutefois être regroupées avec les données à caractère personnel habituellement recueillies par des tiers (autorités pénales, par exemple) dans le cadre d'une enquête suite à un accident.

Pour pouvoir lire les données saisies par l'enregistreur de données d'accident, l'accès au véhicule et/ou à l'enregistreur de données d'accident ainsi que des appareils spéciaux sont nécessaires. Les informations peuvent être lues non seulement par le constructeur automobile mais aussi par des tiers disposant des appareils spéciaux indiqués. La lecture s'effectue via un

accès au véhicule ou à l'enregistreur de données d'accident.

Les données saisies par l'enregistreur de données d'accident peuvent notamment être utilisées dans les affaires civiles ou pénales pour la reconstitution de l'accident, en vue de la détermination des droits à des dommages et intérêts ainsi qu'en ce qui concerne la sécurité du véhicule. L'outil CDR (Crash Data Retrieval) utilisé pour la lecture des données provenant de l'enregistreur de données d'accident étant disponible dans le commerce, Mercedes-Benz USA, LLC («MBUSA») décline expressément toute responsabilité en relation avec l'extraction de ces informations par des techniciens non autorisés de Mercedes-Benz.

MBUSA ne divulgue pas de données EDR à des tiers sans l'approbation du propriétaire du véhicule ou, si le véhicule est en leasing, sans l'approbation du preneur de leasing. Y font toutefois exception les réponses à des citations à comparaître provenant des agents des services répressifs des autorités nationales, fédérales ou locales en relation avec ou à la suite d'actions en justice dans lesquelles MBUSA ou ses filiales ou

34 Remarques générales

ses sociétés en participation sont impliquées, ou découlant de prescriptions légales.

Avertissement: l'enregistreur de données d'accident fait partie intégrante du module des systèmes de retenue supplémentaires. La manipulation, modification ou suppression de composants de l'enregistreur de données d'accident peut éventuellement entraîner un dysfonctionnement du module des systèmes de retenue supplémentaires et d'autres systèmes.

Le droit fédéral prime sur les lois ou prescriptions de certains Etats fédéraux qui pourraient être en conflit avec le droit fédéral en ce qui concerne les enregistreurs de données d'accident. Dans le cas d'un tel conflit, c'est donc le droit fédéral qui s'applique. A la fin décembre 2016, 17 Etats fédéraux ont adopté des lois concernant les enregistreurs de données d'accident.

Droits d'auteur

Logiciels libres et open source

Vous trouverez des informations concernant les licences relatives aux logiciels libres et open

source utilisés dans votre véhicule sur le support de données qui se trouve dans le porte-documents de votre véhicule et les mises à jour disponibles sur Internet à l'adresse suivante:

<http://www.mercedes-benz.com/opensource>

Marques déposées

- Bluetooth® est une marque déposée de Bluetooth SIG, Inc.
- DTS™ est une marque déposée de DTS, Inc.
- Dolby® et MLP™ sont des marques déposées de Dolby Laboratories.
- BabySmart™, ESP® et PRE-SAFE® sont des marques déposées de Daimler AG.
- HomeLink® est une marque déposée de Johnson Controls.
- iPod® et iTunes® sont des marques déposées de Apple Inc.
- Burmester® est une marque déposée de Burmester Audiosysteme GmbH.
- Microsoft® et Windows media® sont des marques déposées de Microsoft Corporation.
- SIRIUS® est une marque déposée de Sirius XM radio Inc.
- HD Radio™ est une marque déposée de iBiquity Digital Corporation.
- Gracenote® est une marque déposée de Gracenote, Inc.
- ZAGATSurvey® et les marques y afférentes sont des marques déposées de ZagatSurvey, LLC.

Systèmes de retenue

Protection prévue par le système de retenue

Les systèmes de retenue comprennent les éléments suivants:

- les systèmes de ceintures de sécurité
- les airbags
- les systèmes de retenue pour enfants
- les systèmes de fixation pour siège enfant

En cas d'accident, le système de retenue peut aider à éviter un contact éventuel des occupants du véhicule avec des parties de l'habitacle. Par ailleurs, le système de retenue peut réduire les charges auxquelles sont soumis les occupants du véhicule lors d'un accident.

Une ceinture de sécurité ne peut déployer son potentiel de protection que si elle est correctement bouclée. En fonction du type d'accident détecté, les rétracteurs de ceinture et/ou les airbags agissent en complément des ceintures de sécurité correctement bouclées. Les accidents ne provoquent pas tous le déclenchement des rétracteurs de ceinture et/ou des airbags.

Pour que les systèmes de retenue puissent apporter la protection prévue, chaque occupant du véhicule doit tenir compte des remarques suivantes:

- boucler correctement la ceinture de sécurité
- adopter une position assise aussi droite que possible avec le dos contre le dossier
- être, si possible, assis de telle manière que les pieds reposent sur le sol
- toujours protéger les personnes mesurant moins de 5 ft (1,50 m) par un système de retenue supplémentaire adapté aux véhicules Mercedes-Benz

Aucun système actuellement disponible n'est cependant en mesure d'exclure complètement le risque de blessures et de décès pour toutes les circonstances d'accident. La ceinture de sécurité et l'airbag, en particulier, n'offrent en général aucune protection contre les objets qui pénètrent à l'intérieur du véhicule. Le risque de blessures provoquées par le déclenchement de l'airbag ne peut pas être complètement exclu.

Limitation de la protection prévue par le système de retenue

⚠ ATTENTION Risque de blessure ou danger de mort dû à des modifications au niveau du système de retenue

Toute modification effectuée sur les systèmes de retenue risque d'en compromettre le fonctionnement.

Les systèmes de retenue ne peuvent alors plus protéger les occupants du véhicule comme prévu et peuvent ne pas se déclencher en cas d'accident ou se déclencher de manière inopinée, par exemple.

- ▶ Ne modifiez jamais les éléments des systèmes de retenue.
- ▶ N'intervenez en aucun cas sur le câblage ni sur les composants électroniques ou leurs logiciels.

Si le véhicule doit être adapté à une personne ayant un handicap physique, contactez un point de service Mercedes-Benz pour plus de détails.

Uniquement pour les Etats-Unis: contactez notre Customer Assistance Center au numéro 1-800-FOR-MERCedes (1-800-367-6372) pour plus de détails.

Disponibilité des systèmes de retenue

Lorsque vous mettez le contact, le voyant d'alerte des systèmes de retenue  s'allume pendant l'autodiagnostic. Il s'éteint au plus tard quelques secondes après le démarrage du véhicule. Les composants des systèmes de retenue sont alors disponibles.

Défaut de fonctionnement du système de retenue

Si l'un des cas suivants se présente, cela signifie qu'une panne est survenue sur le système de retenue:

- Le voyant d'alerte du système de retenue  ne s'allume pas lorsque le contact est mis.

- Pendant la marche, le voyant d'alerte du système de retenue  est allumé en permanence ou s'allume de façon répétée.

⚠ ATTENTION Risque de blessure dû à des dysfonctionnements au niveau du système de retenue

Lorsque le système de retenue est en panne, certains composants du système de retenue risquent de se déclencher de manière intempestive ou de ne pas se déclencher comme prévu en cas d'accident. Cela peut concerner les rétracteurs de ceinture ou les airbags, par exemple.

- ▶ Faites immédiatement contrôler et réparer le système de retenue par un atelier qualifié.

Fonctionnement du système de retenue en cas d'accident

Le principe de fonctionnement du système de retenue dépend de la gravité de l'accident qui est déterminée au préalable et de la nature de l'accident:

- collision frontale
- collision arrière
- collision latérale
- retournement du véhicule

La détection des seuils d'activation des composants du système de retenue passe par l'évaluation des valeurs de capteurs mesurées dans différentes zones du véhicule. Cette flexibilité permet d'agir par anticipation. Le déclenchement des composants du système de retenue doit en effet intervenir pendant la phase initiale de la collision.

Les facteurs qui ne sont visibles ou mesurables qu'après la collision ne peuvent pas jouer un rôle décisif dans le déclenchement des airbags. Ils ne donnent pas non plus d'information à ce sujet.

Le véhicule peut se déformer de manière importante sans qu'un airbag ne se déclenche. C'est le cas lorsque l'impact touche uniquement des parties du véhicule relativement faciles à déformer et qu'une décélération élevée du véhicule ne se produit pas. A l'inverse, un airbag peut se déclencher sans que le véhicule ne subisse de déformations importantes. La décélération du véhicule peut, par exemple, être suffisamment importante lorsque l'impact touche des parties du véhicule très rigides comme les longerons.

Les composants du système de retenue peuvent s'activer ou se déclencher indépendamment les uns des autres:

Composants	Situation de déclenchement
Rétracteur de ceinture	Collision frontale, collision arrière, collision latérale, retournement
Airbag conducteur, airbag passager	Collision frontale

Airbag genoux	Collision frontale
Airbag latéral	Collision latérale
Airbag rideau	Collision latérale, retournement, collision frontale
PRE-SAFE® Impulse latéral	Collision latérale

L'airbag passager peut uniquement se déclencher en cas d'accident si le voyant PASSENGER AIR BAG OFF est éteint. Lorsque le siège passager est occupé, assurez-vous avant et pendant la marche que l'état de l'airbag passager est correct (→ page 48).

⚠ ATTENTION Risque de brûlure lié à des composants brûlants de l'airbag

Après déclenchement de l'airbag, les composants de l'airbag sont brûlants.

▶ Ne touchez pas les composants de l'airbag.

▶ Faites immédiatement remplacer un airbag déclenché par un atelier qualifié.

Mercedes-Benz vous recommande de faire remorquer le véhicule jusqu'à un atelier qualifié après un accident. Tenez particulièrement compte de cette recommandation lorsqu'un rétracteur de ceinture ou un airbag se sont déclenchés.

Le déclenchement d'un rétracteur de ceinture ou d'un airbag s'accompagne d'une détonation et d'un éventuel dégagement de poussière:

- En règle générale, cette détonation est sans danger pour l'ouïe.
- Si la poussière qui se dégage n'est généralement pas nocive, elle est cependant susceptible de provoquer des difficultés respiratoires passagères chez les personnes sujettes à l'asthme ou à des troubles respiratoires.

Si vous pouvez le faire sans danger, quittez immédiatement le véhicule ou ouvrez la vitre pour éviter des difficultés respiratoires.

Les airbags et les rétracteurs de ceinture pyrotechniques contiennent du perchlorate, lequel

peut nécessiter un maniement spécial et des mesures de protection de l'environnement particulières. Tenez compte des directives nationales concernant l'élimination. Pour la Californie, consultez le site <http://www.dtsc.ca.gov/HazardousWaste/Perchlorate/index.cfm>.

Ceintures de sécurité

Protection prévue par la ceinture de sécurité

Avant de prendre la route, bouclez toujours correctement votre ceinture de sécurité. Une ceinture de sécurité ne peut déployer son potentiel de protection que si elle est correctement bouclée.

⚠ ATTENTION Risque de blessure ou danger de mort dû à une ceinture de sécurité mal bouclée

Lorsque la ceinture de sécurité n'est pas bouclée correctement, elle n'est pas en mesure d'offrir la protection prévue.

En outre, une ceinture de sécurité mal bouclée peut même provoquer des blessures, par exemple en cas d'accident, de freinage brutal ou de changement brusque de direction.

▶ Veillez toujours à ce que tous les occupants du véhicule aient bouclé correctement leur ceinture et soient correctement assis.

Tenez toujours compte des remarques relatives à la position assise correcte du conducteur et au réglage des sièges (→ page 98).

Pour que la ceinture de sécurité correctement bouclée puisse apporter la protection prévue, chaque occupant du véhicule doit tenir compte des remarques suivantes:

- La ceinture de sécurité doit bien s'appliquer sur le corps, être tendue et ne pas être vrillée.
- La ceinture de sécurité doit passer sur le milieu de l'épaule et passer le plus bas possible dans le pli de l'aîne.
- La partie supérieure de la ceinture de sécurité ne doit pas toucher le cou ni passer sous le bras ou derrière le dos.
- Evitez de porter des vêtements épais (manteau d'hiver, par exemple).
- Poussez la ceinture abdominale le plus bas possible dans le pli de l'aîne et tendez-la avec la partie supérieure de la ceinture de sécurité. La ceinture abdominale ne doit jamais passer sur le ventre ou le bas-ventre. Les femmes enceintes aussi doivent y prêter attention.
- Ne faites jamais passer la ceinture de sécurité sur des objets tranchants, pointus, abrasifs ou fragiles.
- Une ceinture de sécurité ne doit toujours servir qu'à une seule personne à la fois. Un nourrisson ou un enfant ne doit en aucun cas être transporté sur les genoux d'un occupant du véhicule pendant la marche.
- N'attachez jamais à la fois des objets et une personne avec une même ceinture de sécurité. Lors de l'arrimage d'objets, de bagages ou du chargement, tenez toujours compte

des remarques relatives au chargement du véhicule (→ page 111).

Assurez-vous également qu'aucun objet ne se trouve entre le siège et son occupant (un coussin, par exemple).

Les ceintures de sécurité des sièges suivants sont équipées d'une sécurité siège enfant:

- Siège passager
- Sièges arrière

Activation et désactivation de la sécurité siège enfant de la ceinture de sécurité (→ page 59).

Lorsqu'un enfant prend place à bord, respectez impérativement les instructions et les consignes de sécurité relatives au «Transport des enfants» (→ page 53).

Limitation de la protection prévue par la ceinture de sécurité

⚠ ATTENTION Risque de blessure ou danger de mort dû à une mauvaise position du siège

La ceinture de sécurité ne peut pas offrir la protection prévue si le dossier se trouve pas presque à la verticale.

Dans ce cas, vous risquez de glisser sous la ceinture de sécurité lors d'un coup de frein ou d'un accident et de vous blesser par exemple au bas-ventre ou au cou.

- ▶ Réglez le siège correctement avant de prendre la route.
- ▶ Veillez toujours à ce que le dossier se trouve presque à la verticale et que la partie supérieure de la ceinture passe sur le milieu de l'épaule.

⚠ ATTENTION Risque de blessure ou danger de mort en l'absence de systèmes de retenue supplémentaires pour personnes de petite taille

Dans le cas des personnes mesurant moins de 5 ft (1,50 m), la ceinture de sécurité ne peut pas être placée correctement sans l'utilisation d'un système de retenue adapté.

Lorsque la ceinture de sécurité n'est pas bouclée correctement, elle n'est pas en mesure d'offrir la protection prévue. En outre, une ceinture de sécurité mal bouclée peut même provoquer des blessures, par exemple en cas d'accident, de freinage brutal ou de changement brusque de direction.

- ▶ Protégez toujours les personnes mesurant moins de 5 ft (1,50 m) avec des systèmes de retenue supplémentaires appropriés.

⚠ ATTENTION Risque de blessure ou danger de mort dû à un ancrage de ceinture bloqué

Lorsque des objets se trouvant entre le siège avant et la porte bloquent l'ancrage de ceinture mobile au niveau du siège avant, le maintien assuré par la ceinture de sécurité est compromis.

La ceinture de sécurité n'est alors plus en mesure d'apporter la protection prévue.

- ▶ Avant de prendre la route, assurez-vous qu'aucun objet ne se trouve entre le siège avant et la porte.

⚠ ATTENTION Risque de blessure ou danger de mort dû à des ceintures de sécurité endommagées ou modifiées

Les ceintures de sécurité ne peuvent pas protéger en particulier dans les situations suivantes:

- La ceinture de sécurité est endommagée, modifiée, fortement encrassée, décolorée ou colorée.
- La boucle de ceinture est endommagée ou fortement encrassée.
- Des modifications ont été apportées au rétracteur de ceinture, à l'ancrage de ceinture ou à l'enrouleur de sangle.

Lors d'un accident, les ceintures de sécurité peuvent subir des dommages non visibles de l'extérieur, dus par exemple à des éclats de verre.

Les ceintures de sécurité qui ont été modifiées ou qui sont endommagées peuvent se déchirer ou défailir, par exemple en cas d'accident.

Les rétracteurs de ceinture ayant subi des modifications peuvent se déclencher de manière intempestive ou ne pas fonctionner comme prévu.

- ▶ N'apportez jamais de modification aux ceintures de sécurité, rétracteurs de ceinture, ancrages de ceinture et enrouleurs de sangle.
- ▶ Assurez-vous que les ceintures de sécurité ne sont pas endommagées, usées ni encrassées.
- ▶ Après un accident, faites immédiatement contrôler les ceintures de sécurité par un atelier qualifié.

Utilisez uniquement des ceintures de sécurité agréées par Mercedes-Benz pour votre véhicule.

Le siège sport AMG et le siège Performance AMG sont conçus pour les ceintures de sécurité 3 points de série. Si vous montez d'autres ceintures de sécurité à points multiples (ceintures de sport ou de course, par exemple), le système de retenue ne peut pas fournir la protection prévue.

En fonction du modèle de siège, le dossier peut comporter des ouvertures. Ces ouvertures n'ont aucune fonction.

⚠ ATTENTION Danger de blessure ou de mort en cas de systèmes de ceintures de sécurité modifiés

Si vous faites passer des ceintures de sécurité à travers l'ouverture du dossier, le dossier risque d'être endommagé, voire de rompre en cas d'accident.

- ▶ Utilisez uniquement les ceintures de sécurité 3 points montées de série.
- ▶ Ne modifiez jamais le système de ceintures de sécurité.

⚠ ATTENTION Risque de blessure ou danger de mort dû à des rétracteurs de ceinture qui se sont déclenchés selon un procédé pyrotechnique

Les rétracteurs de ceinture qui se sont déjà déclenchés selon un procédé pyrotechnique ne fonctionnent plus et ne peuvent donc pas apporter la protection prévue.

- ▶ Faites immédiatement remplacer les rétracteurs de ceinture qui se sont déclenchés selon un procédé pyrotechnique par un atelier qualifié.

Mercedes-Benz vous recommande de faire remorquer le véhicule jusqu'à un atelier qualifié après un accident.

! REMARQUE Dommages dû au coincement de la ceinture de sécurité

Lorsqu'une ceinture de sécurité inutilisée n'est pas complètement enroulée, elle risque d'être coincée dans la porte ou dans le mécanisme du siège.

- ▶ Veillez toujours à ce que les ceintures de sécurité inutilisées soient complètement enroulées.

Bouclage et réglage de la ceinture de sécurité

Si vous tirez rapidement ou brutalement la ceinture de sécurité, l'enrouleur de sangle se bloque.

Il est alors impossible de tirer davantage la sangle.

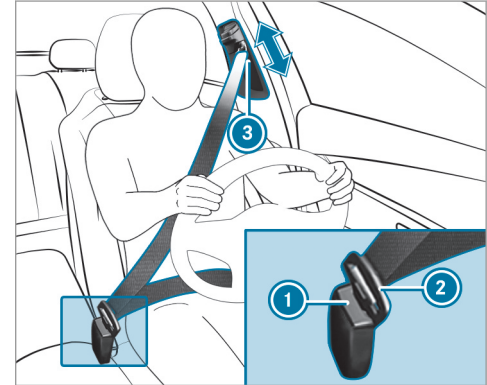

- ▶ Encliquez toujours la languette ② de la ceinture de sécurité dans la boucle de ceinture ① du siège correspondant.
- ▶ Tout en appuyant sur la touche du dispositif de déverrouillage de la sortie de ceinture ③,

poussez cette dernière dans la position souhaitée.

- ▶ Relâchez la touche du dispositif de déverrouillage de la sortie de ceinture et assurez-vous que la sortie de ceinture ③ est bien verrouillée dans un cran.

Véhicules équipés de la désactivation automatique de l'airbag passager :

! **REMARQUE** Déclenchement du rétracteur de ceinture et de l'airbag latéral lorsque le siège passager n'est pas occupé

Lorsque la languette de ceinture de la ceinture de sécurité est encliquetée dans la boucle de ceinture du siège passager qui n'est pas occupé, le rétracteur de ceinture et l'airbag latéral peuvent également, se déclencher en cas d'accident, en plus des autres systèmes.

- ▶ Une ceinture de sécurité ne doit toujours servir qu'à une seule personne à la fois.

Véhicules sans désactivation automatique de l'airbag passager :

! **REMARQUE** Déclenchement du rétracteur de ceinture lorsque le siège passager n'est pas occupé

Lorsque la languette de ceinture de la ceinture de sécurité est encliquetée dans la boucle de ceinture du siège passager qui n'est pas occupé, le rétracteur de ceinture peut également se déclencher en cas d'accident, en plus des autres systèmes.

- ▶ Une ceinture de sécurité ne doit toujours servir qu'à une seule personne à la fois.

Fonctionnement de l'ajustement de la ceinture de sécurité

Véhicules équipés du système PRE-SAFE® : si la ceinture de sécurité avant ne s'applique pas bien sur le corps, une certaine force de rappel peut s'exercer automatiquement lors de l'ajuste-

ment de la ceinture de sécurité. Dans ce cas, ne retenez pas la ceinture de sécurité.

Vous pouvez activer et désactiver l'ajustement de la ceinture de sécurité par l'intermédiaire du système multimédia (→ page 42).

Débouclage des ceintures de sécurité

- ▶ Appuyez sur la touche de débouclage de la boucle de ceinture et ramenez la ceinture de sécurité avec la languette de ceinture.

Activation et désactivation de l'ajustement de la ceinture de sécurité par l'intermédiaire du système multimédia

Système multimédia:

- ↳ Véhicule ▶  Réglages véhicule
- ▶ Ajustement ceintures
- ▶ Activez ou désactivez la fonction.

Fonctionnement de l'alerte d'oubli de ceinture du conducteur et du passager

Le voyant d'alerte des ceintures de sécurité  qui se trouve sur l'écran pour les instruments a pour fonction d'attirer votre attention sur le fait que tous les occupants du véhicule doivent boucler correctement leur ceinture de sécurité.

Le voyant d'alerte des ceintures de sécurité  reste allumé pendant 6 secondes après chaque démarrage du véhicule.

En outre, un signal d'alerte peut retentir.

Lorsque les portes conducteur et passager sont fermées et que le conducteur et le passager ont bouclé leur ceinture, l'alerte d'oubli de ceinture s'arrête.

Pendant la marche, l'alerte d'oubli de ceinture se met en marche dans les cas suivants:

- La vitesse du véhicule a dépassé au moins 1 fois 15 mph (25 km/h) et le conducteur ou le passager n'ont pas bouclé leur ceinture.
- Le conducteur ou le passager débouclent leur ceinture pendant la marche.

Airbags

Vue d'ensemble des airbags

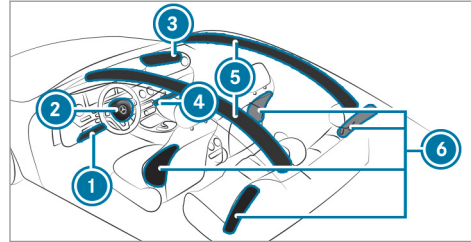

- 1 Airbag genoux conducteur
- 2 Airbag conducteur
- 3 Airbag passager
- 4 Airbag genoux passager
- 5 Airbag rideau
- 6 Airbag latéral

L'emplacement de montage d'un airbag est signalé par l'inscription AIRBAG.

En cas d'activation, un airbag peut augmenter la protection prévue pour chacun des occupants du véhicule.

Protection prévue par airbag:

AIRBAG	Protection prévue pour:
Airbag genoux	les cuisses, les genoux et les jambes
Airbag conducteur, airbag passager	la tête et la cage thoracique
Airbag rideau	la tête
Airbag latéral	la cage thoracique et, à l'avant, aussi le bassin ¹

¹ Siège Performance AMG: protection prévue pour la cage thoracique.

⚠ ATTENTION Risque de blessure ou danger de mort lorsque l'airbag frontal du passager est activé

Si un enfant est assis sur le siège passager alors que l'airbag frontal du passager est activé, il peut être percuté par l'airbag frontal du passager en cas d'accident.

NE JAMAIS installer de système de retenue pour enfants dos à la route sur un siège protégé par un AIRBAG FRONTAL ACTIVE. Cela peut provoquer la MORT de l'ENFANT ou le BLESSER GRAVEMENT.

Lorsque vous montez un système de retenue pour enfants sur le siège passager, tenez compte des remarques spécifiques au véhicule (→ page 65). Tenez aussi impérativement compte des remarques relatives aux systèmes de retenue pour enfants dos ou face à la route sur le siège passager.

Véhicules équipés de la désactivation automatique de l'airbag passager :

L'airbag passager peut uniquement se déclencher en cas d'accident si le voyant PASSENGER

AIR BAG OFF est éteint. Lorsque le siège passager est occupé, assurez-vous avant et pendant la marche que l'état de l'airbag passager est correct (→ page 48).

! REMARQUE A respecter impérativement lorsque le siège passager n'est pas occupé

En cas d'accident, les composants du système de retenue côté passager risquent de se déclencher inutilement:

- Des objets lourds sont posés sur le siège passager.
- La languette de ceinture de la ceinture de sécurité est encliquetée dans la boucle de ceinture alors que le siège passager n'est pas occupé.

▶ Rangez les objets dans un endroit approprié.

▶ Une ceinture de sécurité ne doit toujours servir qu'à une seule personne à la fois.

En fonction du type d'accident détecté, l'airbag rideau peut se déclencher du côté passager. Que le siège passager soit occupé ou non n'a aucune incidence sur le déclenchement.

Protection prévue par les airbags

En fonction du type d'accident, un airbag peut agir en complément d'une ceinture de sécurité correctement bouclée et augmenter la protection prévue.

⚠ ATTENTION Risque de blessure ou danger de mort dû à une mauvaise position du siège

Si vous n'êtes pas assis correctement sur votre siège, l'airbag n'est pas en mesure d'apporter la protection prévue et son déclenchement peut même provoquer des blessures supplémentaires.

Pour éviter de prendre des risques, chaque occupant du véhicule doit toujours s'assurer des points suivants:

- boucler correctement la ceinture de sécurité. Veillez en particulier à ce que la ceinture abdominale ne passe jamais sur le ventre ou le bas-ventre chez les femmes enceintes.
- s'asseoir correctement et respecter une distance aussi grande que possible par rapport aux airbags
- tenir compte des remarques suivantes

► Veillez toujours à ce qu'aucun objet ne se trouve entre l'airbag et l'occupant du véhicule.

Pour éviter de prendre des risques lors du déclenchement d'un airbag, chaque occupant du véhicule doit tenir compte en particulier des remarques suivantes:

- Réglez les sièges correctement avant de prendre la route et reculez le siège conducteur et le siège passager au maximum.

Tenez toujours compte pour ce faire des remarques relatives à la position assise correcte du conducteur (→ page 98).

- Saisissez le volant uniquement par la couronne du volant et par l'extérieur. L'airbag peut ainsi se déployer sans entraves.
- Appuyez-vous toujours contre le dossier de votre siège pendant la marche. Ne vous penchez pas en avant et ne vous appuyez pas contre la porte ou la vitre latérale. Sinon, vous vous trouvez dans la zone de déploiement des airbags.
- Vos pieds doivent toujours reposer sur le sol. Ne posez pas vos pieds sur le poste de conduite, par exemple. Sinon, vos pieds se trouvent dans la zone de déploiement de l'airbag.
- Lorsque des enfants prennent place à bord, tenez compte des remarques supplémentaires (→ page 53).
- Rangez et arrimez toujours les objets correctement.

Les objets qui se trouvent dans l'habitacle peuvent entraver le fonctionnement correct des airbags. Chaque occupant du véhicule doit toujours s'assurer des points suivants en particulier:

- aucune personne, aucun animal ni aucun objet ne se trouve entre les occupants du véhicule et un airbag
- aucun objet ne se trouve entre un siège et une porte ou un montant de porte (montant B)
- aucun objet dur, tel qu'un cintre, n'est accroché aux poignées de maintien ou aux portemanteaux
- aucun accessoire (appareil de navigation portable, téléphone portable ou porte-gobelets, par exemple) n'est fixé dans la zone de déploiement d'un airbag, au poste de conduite, aux portes, aux vitres latérales ou à l'habillage latéral par exemple

En outre, aucun câble de raccordement, aucun collier de serrage ni aucune sangle de maintien ne doit passer ou être fixé dans la zone de déploiement d'un airbag. Suivez toujours les instructions de montage du fabri-

cant de l'accessoire, en particulier les remarques relatives à l'emplacement de montage approprié.

- aucun objet lourd, tranchant ou fragile ne se trouve dans les poches de vos vêtements. Rangez ces objets dans un endroit approprié.

Limitation de la protection prévue par l'airbag

⚠ ATTENTION Risque de blessure dû à des modifications au niveau du cache d'un airbag

Si vous apportez des modifications au cache d'un airbag ou si vous y apposez des autocollants, par exemple, vous risquez de compromettre le fonctionnement des airbags.

- ▶ N'apportez jamais des modifications au cache d'un airbag et ne déposez aucun objet dessus.

L'emplacement de montage d'un airbag est signalé par l'inscription AIRBAG (→ page 43).

⚠ ATTENTION Risque de blessure ou danger de mort dû à des garnitures de siège inappropriées

Des garnitures de siège inappropriées peuvent gêner ou empêcher le déclenchement des airbags intégrés aux sièges.

Les airbags ne peuvent alors plus protéger les occupants du véhicule comme prévu. En outre, le fonctionnement de la désactivation automatique de l'airbag frontal du passager peut être compromis.

- ▶ Utilisez uniquement des garnitures de siège qui ont été agréées par Mercedes-Benz pour le siège correspondant.

⚠ ATTENTION Risque de blessure dû à des dysfonctionnements des capteurs dans la contre-porte

Les portes sont équipées de capteurs pour la commande des airbags. Toute modification ou tout travail non conforme effectué sur les portes ou les contre-portes ainsi que toute

porte endommagée risque de compromettre le fonctionnement des capteurs. Les airbags pourraient de ce fait ne plus fonctionner correctement.

Les airbags ne peuvent alors plus protéger les occupants du véhicule comme prévu.

- ▶ Ne modifiez jamais les portes ou des éléments de celles-ci.
- ▶ Confiez toujours les travaux sur les portes ou les contre-portes à un atelier qualifié.

⚠ ATTENTION Risque de blessure dû à un airbag qui s'est déjà déclenché

Un airbag qui s'est déjà déclenché n'offre plus de protection et n'est plus en mesure d'apporter la protection prévue en cas d'accident.

- ▶ Faites remorquer le véhicule jusqu'à un atelier qualifié pour faire remplacer un airbag qui s'est déclenché.

Faites remplacer immédiatement des airbags qui se sont déclenchés.

Statut de l'airbag passager

Fonctionnement de la désactivation automatique de l'airbag passager

La désactivation automatique de l'airbag passager est en mesure de détecter si le siège passager est occupé par une personne ou par un système de retenue pour enfants. L'airbag passager et l'airbag genoux côté passager sont activés ou désactivés en conséquence.

Assurez-vous toujours des points suivants lorsque vous montez un système de retenue pour enfants sur le siège passager:

- Veillez au positionnement correct du système de retenue pour enfants (→ page 52).
- Suivez toujours les instructions de montage du fabricant du système de retenue pour enfants.
- Ne placez en aucun cas des objets (des coussins, par exemple) sous ou derrière le système de retenue pour enfants.

- Réglez la profondeur d'assise au minimum.
- La surface d'appui du système de retenue pour enfants utilisé doit reposer entièrement sur l'assise du siège passager.
- Le dossier du système de retenue pour enfants face à la route doit si possible être complètement appuyé contre le dossier du siège passager.
- Le système de retenue pour enfants ne doit pas heurter le toit ni être soumis à une pression exercée par l'appui-tête. Veillez à adapter l'inclinaison de dossier et le réglage de l'appui-tête en conséquence.

⚠ ATTENTION Risque de blessure ou danger de mort dû à la présence d'objets entre l'assise et le système de retenue pour enfants

La présence d'objets entre l'assise et le système de retenue pour enfants peut perturber le fonctionnement du système de désactivation automatique de l'airbag passager.

Dans ce cas, l'airbag passager risque de ne pas fonctionner comme prévu.

- ▶ Ne posez aucun objet entre l'assise et le système de retenue pour enfants.
- ▶ La surface d'appui du système de retenue pour enfants utilisé doit reposer entièrement sur l'assise du siège passager.
- ▶ Le dossier du système de retenue pour enfants face à la route doit si possible être complètement appuyé contre le dossier du siège passager.
- ▶ Suivez impérativement les instructions de montage du fabricant du système de retenue pour enfants.

La personne assise sur le siège passager doit respecter les remarques suivantes:

- boucler correctement la ceinture de sécurité (→ page 38)
- adopter une position assise aussi droite que possible avec le dos contre le dossier
- être, si possible, assise de telle manière que les pieds reposent sur le sol

Sinon l'airbag passager peut être désactivé à tort, dans les cas suivants par exemple:

- Le passager déporte son poids dans le véhicule en s'appuyant sur l'accoudoir.
- Le passager est assis de telle manière qu'il diminue la pression exercée sur l'assise.

⚠ ATTENTION Risque de blessure ou danger de mort lorsque l'airbag passager est désactivé

Si le voyant PASSENGER AIR BAG OFF est allumé, c'est que l'airbag passager est désactivé. Il ne se déclenchera pas en cas d'accident et n'est alors pas en mesure d'apporter la protection prévue.

La personne assise sur le siège passager risque alors d'entrer en contact avec des parties de l'habitacle par exemple, notamment si elle est trop près du poste de conduite.

Lorsque le siège passager est occupé, assurez-vous toujours que:

- la classification de la personne occupant le siège passager est correcte et que l'airbag passager est désactivé ou activé en fonction de la personne occupant le siège passager
 - le siège passager est reculé au maximum
 - la personne est assise correctement
- ▶ Assurez-vous avant et pendant la marche que le statut de l'airbag passager est correct.

Lorsque le siège passager est occupé, la personne ou le système de retenue pour enfants occupant le siège passager est classifié une fois l'autodiagnostic de la désactivation de l'airbag passager terminé. Les voyants PASSENGER AIR BAG indiquent l'état de l'airbag passager.

Tenez toujours compte des remarques relatives au fonctionnement des voyants PASSENGER AIR BAG (→ page 48).

Fonctionnement des voyants PASSENGER AIR BAG

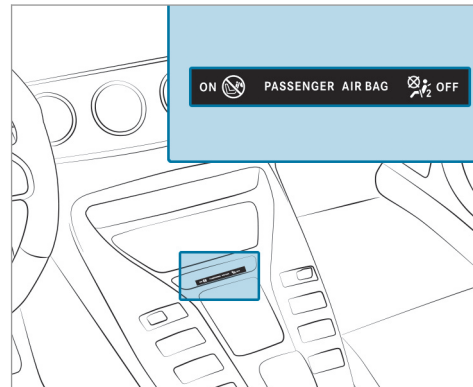

Autodiagnostic de la désactivation automatique de l'airbag passager

Lorsque le contact est mis, les 2 voyants PASSENGER AIR BAG ON et OFF s'allument pendant l'autodiagnostic.

Le statut de l'airbag passager est affiché une fois l'autodiagnostic terminé:

- Le voyant PASSENGER AIR BAG ON reste allumé pendant 60 secondes, puis les deux voyants PASSENGER AIR BAG ON et OFF s'éteignent: l'airbag passager peut se déclencher en cas d'accident.
- Le voyant PASSENGER AIR BAG OFF est allumé en permanence: l'airbag passager est désactivé. Il ne se déclenchera pas en cas d'accident.

Si le voyant PASSENGER AIR BAG ON est éteint, seul le voyant PASSENGER AIR BAG OFF affiche l'état de l'airbag passager. Le voyant PASSENGER AIR BAG OFF peut être allumé en permanence ou être éteint.

Si le voyant PASSENGER AIR BAG OFF et le voyant d'alerte des systèmes de retenue  sont allumés en même temps, personne ne doit utiliser le siège passager. Ne montez pas non plus dans ce cas de système de retenue pour enfants sur le siège passager. Faites immédiatement contrôler et réparer le système de désacti-

vation automatique de l'airbag passager par un atelier qualifié.

Affichage d'état

Lorsque le siège passager est occupé, assurez-vous avant et pendant la marche que le statut de l'airbag passager est correct en fonction de la situation.

Après le montage d'un système de retenue pour enfants dos à la route sur le siège passager : PASSENGER AIR BAG OFF doit être allumé en permanence.

⚠ ATTENTION Risque de blessure ou danger de mort dû à l'utilisation d'un système de retenue pour enfants dos à la route alors que l'airbag passager est activé

Si vous protégez un enfant avec un système de retenue pour enfants dos à la route monté sur le siège passager et que le voyant PASSENGER AIR BAG OFF est éteint, l'airbag passager peut se déclencher en cas d'accident.

L'enfant risque d'être heurté par l'airbag.

Vous devez toujours vous assurer que l'airbag passager est désactivé. Le voyant PASSENGER AIRBAG OFF doit être allumé.

NE JAMAIS installer de système de retenue pour enfants dos à la route sur un siège protégé par un AIRBAG FRONTAL ACTIVE. Cela peut provoquer la MORT de l'ENFANT ou le BLESSER GRAVEMENT.

Lorsque vous montez un système de retenue pour enfants sur le siège passager, tenez compte des remarques spécifiques au véhicule (→ page 65).

En fonction du système de retenue pour enfants et de la taille de l'enfant, le voyant PASSENGER AIR BAG OFF peut être éteint. Dans ce cas, le système de retenue pour enfants dos à la route ne doit pas être monté sur le siège passager.

Au lieu de cela, montez le système de retenue pour enfants dos à la route sur un siège arrière approprié.

Après le montage d'un système de retenue pour enfants face à la route sur le siège passager : en fonction du système de retenue pour

enfants et de la taille de l'enfant, PASSENGER AIR BAG OFF peut être allumé en permanence ou être éteint. Tenez toujours compte des remarques suivantes.

⚠ ATTENTION Risque de blessure ou danger de mort dû à un positionnement incorrect du système de retenue pour enfants face à la route

Si vous installez un enfant dans un système de retenue pour enfants face à la route sur le siège passager et que vous positionnez le siège passager trop près du poste de conduite, en cas d'accident, l'enfant risque:

- d'entrer en contact avec des parties de l'habitacle, par exemple, si le voyant PASSENGER AIR BAG OFF est allumé
- d'être heurté par l'airbag, si le voyant PASSENGER AIRBAG OFF est éteint

► Reculez toujours le siège passager au maximum et effectuez le réglage de la profondeur d'assise au minimum. Ce faisant, veillez toujours à ce que la sangle supérieure de la ceinture passe cor-

rectement de la sortie de ceinture sur le véhicule en direction du guide de la ceinture diagonale sur le système de retenue pour enfants. La sangle supérieure de la ceinture doit passer vers l'avant de la sortie de ceinture et vers le bas. Si nécessaire, réglez la sortie de ceinture et le siège passager.

► Suivez toujours les instructions de montage du fabricant du système de retenue pour enfants.

Lorsque vous montez un système de retenue pour enfants sur le siège passager, tenez compte des remarques spécifiques au véhicule (→ page 65).

Une personne est assise sur le siège passager : en fonction de la taille de la personne, PASSENGER AIR BAG OFF peut être allumé en permanence ou être éteint.

La personne assise sur le siège passager doit toujours respecter les remarques suivantes:

- Lorsque le siège passager est occupé par un adulte ou une personne de taille correspon-

dante, le voyant PASSENGER AIR BAG OFF doit être éteint. Cela indique que l'airbag passager est activé.

Si le voyant PASSENGER AIR BAG OFF est allumé en permanence, un adulte ou une personne de taille correspondante ne doit pas utiliser le siège passager.

Au lieu de cela, un siège arrière doit être utilisé.

- Lorsque le siège passager est occupé par une personne de petite taille (un adolescent ou un adulte de taille inférieure à la moyenne), le voyant PASSENGER AIR BAG OFF est soit allumé en permanence, soit éteint en fonction du résultat de la classification.
 - PASSENGER AIR BAG OFF éteint: reculez le siège passager au maximum ou la personne de petite taille doit occuper un siège arrière.
 - PASSENGER AIR BAG OFF allumé en permanence: la personne de petite taille ne doit pas utiliser le siège passager.

⚠ ATTENTION Risque de blessure ou danger de mort lorsque le voyant PASSENGER AIR BAG OFF est allumé

Si le voyant PASSENGER AIRBAG OFF reste allumé une fois l'autodiagnostic du système terminé, c'est que l'airbag passager est désactivé. Il ne se déclenche pas en cas d'accident. Dans ce cas, l'airbag passager ne peut pas offrir la protection prévue lorsqu'une personne se trouve sur le siège passager, par exemple.

La personne risque alors d'entrer en contact avec des parties de l'habitacle par exemple, notamment si elle est trop près du poste de conduite.

Lorsque le siège passager est occupé, assurez-vous toujours que:

- la classification de la personne occupant le siège passager est correcte et que l'airbag passager est désactivé ou activé en fonction de la personne occupant le siège passager

- la personne est assise correctement et a bouclé sa ceinture
- le siège passager est reculé au maximum

Tenez également impérativement compte des thèmes associés suivants:

- Système de retenue pour enfants sur le siège passager (→ page 65)

Système PRE-SAFE®

Fonctionnement de PRE-SAFE® (protection préventive des occupants)

Le système PRE-SAFE® peut détecter certaines situations critiques et prendre des mesures préventives pour protéger les occupants du véhicule.

Le système PRE-SAFE® peut prendre les mesures suivantes indépendamment les unes des autres:

- Prétension des ceintures de sécurité du siège conducteur et du siège passager
- Fermeture des vitres latérales

- **Véhicules avec toit ouvrant** : fermeture du toit ouvrant
- **Véhicules équipés de la fonction mémoire** : réglage d'une meilleure position du siège passager
- **Véhicules équipés de sièges multicon-tours** : augmentation de la pression de gonflage des joues de siège des dossiers
- Son PRE-SAFE®: activation possible du mécanisme de protection propre de l'ouïe par l'intermédiaire d'un bref signal de bruit lorsque le système multimédia est en marche

! REMARQUE Endommagement du à des objets situés dans l'espace jambes ou derrière le siège

Le réglage automatique de la position du siège risque d'endommager le siège et/ou l'objet.

- ▶ Rangez les objets dans un endroit approprié.

Annulation des mesures mises en œuvre par le système PRE-SAFE®

Lorsqu'aucun accident n'a eu lieu, les mesures mises en œuvre de manière préventive sont annulées.

Vous devez effectuer vous-même certains réglages.

- ▶ Si la tension exercée par la ceinture ne diminue pas, reculez légèrement le dossier. La prétension exercée par la ceinture se relâche.

Fonctionnement du système PRE-SAFE® Impulse latéral

Lorsqu'un risque de collision latérale est détecté, le système PRE-SAFE® Impulse latéral peut déplacer le buste de l'occupant du véhicule installé à l'avant vers le centre du véhicule de manière préventive. Pour cela, une poche d'air est déployée très rapidement dans la joue de siège extérieure du dossier, du côté où survient le choc. Il est ainsi possible d'accroître la distance entre la porte et l'occupant du véhicule.

Lorsque le système PRE-SAFE® Impulse latéral a été déclenché ou est en panne, le message d'écran **PRE-SAFE Impulse latéral ne fonctionne pas cf. notice d'utilisation** apparaît (→ page 499).

Transport d'enfants à bord d'un véhicule en toute sécurité

Remarques à prendre en compte lorsque des enfants prennent place à bord

- ⓘ Tenez aussi impérativement compte des consignes de sécurité en fonction de la situation. Lorsque des enfants prennent place à bord, vous pourrez ainsi identifier les risques éventuels et prévenir les dangers auxquels vous pourriez être exposés (→ page 53).

Soyez rigoureux

N'oubliez pas qu'être négligent au moment d'attacher l'enfant dans le système de retenue pour enfants peut avoir des conséquences graves. Soyez toujours rigoureux et attachez correctement l'enfant avant chaque trajet.

Pour une meilleure protection des enfants de moins de 12 ans et mesurant moins de 5 ft (1,50 m), Mercedes-Benz vous recommande de respecter impérativement les consignes suivantes:

- Installez toujours un enfant dans un système de retenue pour enfants adapté à votre véhicule Mercedes-Benz.
- Le système de retenue pour enfants doit être adapté à son âge, à son poids et à sa taille.
- Le siège du véhicule doit convenir pour le système de retenue pour enfants que vous voulez monter.

Les statistiques des accidents montrent que les enfants sont plus en sécurité sur les sièges arrière que sur les sièges avant. C'est pourquoi Mercedes-Benz vous recommande vivement de monter le système de retenue pour enfants de préférence sur un siège arrière.

Terme générique «Système de retenue pour enfants»

Dans cette notice d'utilisation, le terme générique «Système de retenue pour enfants» est utilisé. Un système de retenue pour enfants peut être:

- une coque pour bébé
- un siège enfant dos à la route
- un siège enfant face à la route
- une rehausse de siège avec un dossier et des guide-ceintures

Mercedes-Benz vous recommande d'utiliser une rehausse de siège avec un dossier.

Le système de retenue pour enfants doit être adapté à son âge, à son poids et à sa taille.

Tenez compte des dispositions et prescriptions légales

Respectez toujours les dispositions légales relatives à l'utilisation d'un système de retenue pour enfants dans le véhicule.

Tenez compte des standards pour les systèmes de retenue pour enfants

Tous les systèmes de retenue pour enfants doivent être conformes aux standards suivants:

- Normes de sécurité américaines 213 et 225 (U.S. Federal Motor Vehicle Safety Standards)
- Normes de sécurité canadiennes 213 et 210.2 (Canadian Motor Vehicle Safety Standards)

Vous trouverez une attestation de conformité du système de retenue pour enfants à ces standards sur l'étiquette de rappel située sur le système de retenue pour enfants. Cette attestation figure également dans les instructions de montage livrées avec le système de retenue pour enfants.

Identification des risques, prévention des dangers

Systèmes de fixation pour les systèmes de retenue pour enfants dans le véhicule

Utilisez uniquement les systèmes de fixation suivants pour les systèmes de retenue pour enfants:

- les étriers de fixation ISOFIX
- le système de ceintures de sécurité du véhicule
- les points d'ancrage Top Tether

Montez de préférence un système de retenue pour enfants ISOFIX.

La pose facile grâce aux étriers de fixation du véhicule peut réduire les risques liés à un système de retenue pour enfants mal posé.

Lorsque l'enfant est protégé avec la ceinture de sécurité intégrée du système de retenue pour enfants ISOFIX, tenez impérativement compte de la masse totale autorisée pour l'enfant et le système de retenue pour enfants (→ page 60).

Dans le cas des enfants dont le poids est supérieur à 40 lb (18 kg) ou dont la taille est inférieure à celle permettant le positionnement correct de la ceinture de sécurité 3 points sans l'aide d'une rehausse de siège, une rehausse de siège est éventuellement nécessaire pour atteindre la position correcte de la ceinture de sécurité.

Mercedes-Benz recommande une rehausse de siège appropriée avec un dossier et des guide-ceintures.

Avantage d'un système de retenue pour enfants dos à la route

Transportez un bébé ou un enfant en bas âge de préférence dans un système de retenue pour enfants dos à la route approprié. Dans ce cas, l'enfant est assis dans le sens opposé au sens de la marche et regarde vers l'arrière.

La musculature du cou des bébés et des enfants en bas âge n'est pas suffisamment développée par rapport à la taille et au poids de leur tête. En cas d'accident, un système de retenue pour enfants dos à la route peut réduire le risque de blessure au niveau de la colonne cervicale.

Fixez toujours correctement les systèmes de retenue pour enfants

⚠ ATTENTION Risque de blessure ou danger de mort dû à un montage incorrect du système de retenue pour enfants

Si le système de retenue pour enfants n'est pas monté correctement sur la position du siège appropriée, il ne peut pas offrir la protection prévue.

En cas d'accident, de coup de frein brutal ou de changement brusque de direction, l'enfant ne peut pas être retenu.

- ▶ Suivez impérativement les instructions de montage du fabricant du système de retenue pour enfants et tenez également compte de son domaine d'application.
- ▶ Assurez-vous que toute la surface d'appui du système de retenue pour enfants utilisé repose toujours sur l'assise du siège.

- ▶ Ne placez en aucun cas des objets (des coussins, par exemple) sous ou derrière le système de retenue pour enfants.
- ▶ Utilisez les systèmes de retenue pour enfants uniquement avec les housses d'origine prévues à cet effet.
- ▶ Remplacez les housses endommagées uniquement par des housses d'origine.

⚠ ATTENTION Risque de blessure ou danger de mort dû à des systèmes de retenue pour enfants non arrimés dans le véhicule

Si le système de retenue pour enfants n'est pas monté correctement ou n'est pas arrimé, il risque de se détacher en cas d'accident, de coup de frein brutal ou de changement brusque de direction.

Le système de retenue pour enfants risque d'être projeté et de heurter un occupant du véhicule.

- ▶ Veillez toujours à monter correctement les systèmes de retenue pour enfants, même lorsque vous ne les utilisez pas.
- ▶ Suivez impérativement les instructions de montage du fabricant du système de retenue pour enfants.

- Suivez toujours les instructions de montage et la notice d'utilisation du fabricant du système de retenue pour enfants utilisé ainsi que les remarques spécifiques au véhicule:
 - Pose du système de retenue pour enfants ISOFIX sur le siège arrière (→ page 60)
 - Fixation du système de retenue pour enfants sur le siège arrière à l'aide de la ceinture de sécurité (→ page 64)
 - Fixation du système de retenue pour enfants sur le siège passager à l'aide de la ceinture de sécurité (→ page 66). Tenez compte des remarques spécifiques relatives aux systèmes de retenue pour enfants dos et face à la route (→ page 65).

Lorsque le siège passager est occupé, assurez-vous avant et pendant la marche que le statut de l'airbag passager est correct en fonction de la situation (→ page 48).

- Tenez compte des étiquettes d'avertissement qui sont apposées dans l'habitacle du véhicule et sur le système de retenue pour enfants.
- Si disponible, utilisez également le dispositif Top Tether.

Ne modifiez pas le système de retenue pour enfants

⚠ ATTENTION Risque de blessure dû à des modifications effectuées sur le système de retenue pour enfants

Si vous apportez des modifications au système de retenue pour enfants ou si vous y fixez des jouets ou des accessoires inappropriés, par exemple, vous risquez de compromettre le fonctionnement du système de retenue pour enfants. Le risque de blessure augmente.

Ne modifiez jamais un système de retenue pour enfants. Fixez uniquement des accessoires agréés par le fabricant du système de retenue pour enfants spécialement pour ce système de retenue pour enfants.

Utilisez uniquement des systèmes de retenue pour enfants en bon état

⚠ ATTENTION Risque de blessure ou danger de mort dû à l'utilisation de systèmes de retenue pour enfants endommagés

Les systèmes de retenue pour enfants endommagés ou fortement sollicités lors d'un accident ne peuvent plus offrir la protection prévue.

En cas d'accident, de coup de frein brutal ou de changement brusque de direction, l'enfant ne peut pas être retenu.

- ▶ Remplacez immédiatement les systèmes de retenue pour enfants endommagés ou fortement sollicités lors d'un accident.

- ▶ Faites immédiatement contrôler les systèmes de fixation des systèmes de retenue pour enfants par un atelier qualifié avant de remonter un système de retenue pour enfants.

Évitez une exposition directe au soleil

⚠ ATTENTION Risque de brûlure dû à une exposition directe au soleil sur le siège enfant

Si le système de retenue pour enfants est exposé directement au soleil, des parties de ce dernier pourraient devenir très chaudes.

Les enfants risquent de se brûler, notamment au contact des pièces métalliques du système de retenue pour enfants.

- ▶ Veillez toujours à ce que le système de retenue pour enfants ne soit pas exposé directement au soleil.
- ▶ Protégez-le par exemple avec une couverture.
- ▶ Si le système de retenue pour enfants a été exposé directement au soleil, laissez-le refroidir avant d'installer votre enfant.

sez-le refroidir avant d'installer votre enfant.

- ▶ Ne laissez jamais des enfants sans surveillance à l'intérieur du véhicule.

Faites attention lorsque vous arrêtez ou garez votre véhicule

⚠ ATTENTION Risque d'accident et de blessure si des enfants sont laissés sans surveillance à l'intérieur du véhicule

Si vous laissez des enfants sans surveillance à l'intérieur du véhicule, ils pourraient notamment

- ouvrir les portes et mettre en danger d'autres personnes ou usagers
- descendre du véhicule et se faire renverser
- utiliser les équipements du véhicule avec lesquels ils pourraient, par exemple, se coincer

En outre, les enfants peuvent mettre le véhicule en mouvement, par exemple en

- desserrant le frein de stationnement
- changeant la position de la boîte de vitesses
- démarrant le véhicule

- ▶ Ne laissez jamais des enfants sans surveillance à l'intérieur du véhicule.
- ▶ Lorsque vous quittez le véhicule, prenez toujours la clé avec vous et verrouillez le véhicule.
- ▶ Conservez la clé hors de portée des enfants.

⚠ ATTENTION Danger de mort dû à une forte chaleur ou à l'action du froid dans le véhicule



Lorsque des personnes, en particulier des enfants, sont exposées de manière prolongée à une forte chaleur ou à un froid excessif, il y a risque de blessure, voire danger de mort!

▶ Ne laissez jamais de personnes sans surveillance à l'intérieur du véhicule, en particulier des enfants.

▶ Ne laissez jamais des animaux sans surveillance à l'intérieur du véhicule.

Vue d'ensemble des sièges convenant pour le montage d'un système de retenue pour enfants

Systèmes de fixation pour les systèmes de retenue pour enfants

Siège du véhicule		
Siège arrière gauche/droit	<p>Système de fixation privilégié:</p> <p> Fixation ISOFIX pour siège enfant</p> <p> Si disponible, fixation supplémentaire avec le dispositif Top Tether (→ page 62)</p>	<p>Autre système de fixation:</p> <ul style="list-style-type: none"> • Ceinture de sécurité du siège du véhicule
Siège passager	<p>Système de fixation:</p> <ul style="list-style-type: none"> • Ceinture de sécurité du siège du véhicule 	<p>Consignes à respecter impérativement:</p> <ul style="list-style-type: none"> • Lorsque le siège passager est occupé, assurez-vous avant et pendant la marche que le statut de l'airbag passager est correct en fonction de la situation (→ page 48). • Remarques relatives à la désactivation automatique de l'airbag passager (→ page 47) • Réglez le dossier dans une position aussi droite que possible et l'inclinaison d'assise le plus à la verticale possible (→ page 101).

Siège du véhicule

Siège arrière central

Système de fixation:

- Ceinture de sécurité du siège du véhicule



Si disponible, fixation supplémentaire avec le dispositif Top Tether (→ page 62)

Activation et désactivation de la sécurité siège enfant de la ceinture de sécurité

⚠ ATTENTION Risque de blessure ou danger de mort si une ceinture de sécurité est déboutlée pendant la marche

Si la ceinture de sécurité est déboutlée pendant la marche, le système de retenue pour enfants n'est plus fixé correctement. La sécurité siège enfant est désactivée et la ceinture de sécurité est légèrement réenroulée par l'enrouleur automatique.

Il est alors impossible de reboucler immédiatement la ceinture de sécurité.

- ▶ Arrêtez-vous immédiatement en tenant compte des conditions de circulation.
- ▶ Réactivez la sécurité siège enfant et fixez correctement le système de retenue pour enfants.

La sécurité siège enfant activée veille à ce que les ceintures de sécurité du siège passager et des sièges arrière ne se relâchent pas une fois le système de retenue pour enfants fixé.

Les ceintures de sécurité des sièges suivants sont équipées d'une sécurité siège enfant:

- Siège passager
- Sièges arrière

- ▶ **Pose du système de retenue pour enfants :** lors de la pose, suivez toujours les instructions de montage ainsi que la notice d'utilisation du fabricant du système de retenue pour enfants utilisé et tenez toujours compte des remarques qui figurent dans la présente notice d'utilisation.
- ▶ Tirez la ceinture de sécurité sans à-coups hors de la sortie de ceinture.
- ▶ Encliquetez la languette de ceinture dans la boucle de ceinture.
- ▶ **Activation de la sécurité siège enfant :** tirez la ceinture de sécurité complètement et laissez l'enrouleur automatique la réenrouler. Si la sécurité siège enfant est activée, vous entendez un bruit de cliquet.

- ▶ Appuyez sur le système de retenue pour enfants afin que la ceinture de sécurité soit bien tendue.
- ▶ **Désactivation de la sécurité siège enfant** : appuyez sur la touche de débouclage de la boucle de ceinture.
- ▶ Maintenez la languette de ceinture et ramenez-la en direction de la sortie de ceinture.

Fixation du système de retenue pour enfants avec le système ISOFIX sur le siège arrière

Pose du système de retenue pour enfants ISOFIX sur le siège arrière

⚠ ATTENTION Risque d'accident si la banquette arrière/le siège arrière et le dossier ne sont pas verrouillés

Si la banquette arrière/le siège arrière et le dossier ne sont pas verrouillés, ils peuvent basculer vers l'avant, par exemple en cas de coups de frein ou d'accident.

- Dans ce cas, la banquette arrière/le siège arrière ou le dossier presse l'occupant du véhicule contre la ceinture de sécurité. La ceinture de sécurité n'est plus en mesure de vous apporter la protection prévue et risque de vous blesser.
- Les objets ou le chargement déposés dans le coffre/compartiment de chargement ne peuvent pas être retenus par le dossier.

▶ Avant chaque trajet, assurez-vous que le dossier et la banquette arrière/le siège arrière sont verrouillés.

Si les dossiers gauche et droit ne sont pas encliquetés et verrouillés, un message apparaît sur l'écran multifonction du combiné d'instruments.

L'indicateur rouge de verrouillage est visible si le dossier central n'est pas encliqueté et verrouillé.

⚠ ATTENTION Risque de blessure ou danger de mort dû au dépassement de la masse totale autorisée de l'enfant et du système de retenue pour enfants

Pour les systèmes de retenue pour enfants ISOFIX où l'enfant est protégé avec la ceinture de sécurité intégrée du système de retenue pour enfants, la masse totale autorisée de l'enfant et du système de retenue pour enfants s'élève à 73 lb (33 kg).

Si le poids total de l'enfant et du système de retenue pour enfants est supérieur à 73 lb (33 kg), les systèmes de retenue pour enfants ISOFIX avec ceinture de sécurité intégrée n'offrent plus une protection suffisante. Les fixations ISOFIX pour siège enfant risquent d'être surchargées et en cas d'accident par exemple, l'enfant ne peut pas être retenu.

▶ Si le poids total de l'enfant et du système de retenue pour enfants est supérieur à 73 lb (33 kg), utilisez uniquement des systèmes de retenue pour enfants ISOFIX avec lesquels l'enfant

est protégé avec la ceinture de sécurité du siège du véhicule.

- ▶ Fixez également le système de retenue pour enfants avec la sangle Top Tether, s'il y en a une.

Tenez toujours compte des instructions concernant la masse du système de retenue pour enfants:

- dans les instructions de montage et la notice d'utilisation du fabricant du système de retenue pour enfants utilisé
- sur une étiquette du système de retenue pour enfants, s'il y en a une

Contrôlez régulièrement que la masse totale autorisée de l'enfant et du système de retenue pour enfants est encore respectée.

Lorsque vous montez un système de retenue pour enfants, tenez toujours compte des points suivants:

- ☑ Tenez toujours compte du domaine d'application ainsi que des spécifications concer-

nant le montage de systèmes de retenue pour enfants sur les sièges.

- ☑ Suivez toujours les instructions de montage et la notice d'utilisation du fabricant du système de retenue pour enfants utilisé.
- ☑ Assurez-vous que les pieds de l'enfant ne touchent pas le siège avant. Si nécessaire, avancez légèrement le siège avant.



Lorsque vous montez un système de retenue pour enfants ISOFIX, tenez en outre compte des points suivants:

- ☑ **En cas d'utilisation d'une coque pour bébé homologuée pour la classe 0/0+ et d'un système de retenue pour enfants dos à la route homologué pour la classe I sur un siège arrière :** réglez le siège avant de manière à ce qu'il ne touche pas le système de retenue pour enfants.
- ☑ **En cas d'utilisation d'un système de retenue pour enfants face à la route homologué pour la classe I :** dans la mesure du possible, déposez l'appuie-tête

du siège correspondant. En outre, le dossier du système de retenue pour enfants doit être autant que possible appuyé entièrement contre le dossier du siège du véhicule.

Après la dépose du système de retenue pour enfants, remettez immédiatement l'appuie-tête en place et réglez correctement tous les appuie-tête.

- ☑ Pour certains systèmes de retenue pour enfants de la classe de poids II ou III, il peut y avoir des limitations pour le réglage de la hauteur maximale, du fait par exemple d'un éventuel contact avec le toit.
- ☑ Le système de retenue pour enfants ne doit pas être monté de façon à être bloqué entre le toit et l'assise et/ou à être vrillé. Si possible, réglez l'inclinaison d'assise en conséquence.
- ☑ Le système de retenue pour enfants ne doit pas être soumis à une pression exercée par l'appuie-tête. Réglez si nécessaire les appuie-tête en conséquence.

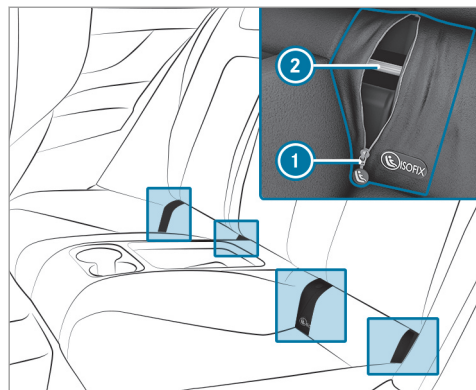

Assurez-vous impérativement avant chaque trajet que le système de retenue pour enfants ISO-FIX est correctement verrouillé dans les 2 étriers de fixation côté véhicule.

! **REMARQUE** Endommagement de la ceinture de sécurité du siège central lors du montage du système de retenue pour enfants

▶ Assurez-vous que la ceinture de sécurité n'est pas coincée.

- ▶ Ouvrez le cache avec le zip de la fermeture éclair ①.
- ▶ Continuez d'écarter avec précaution la fermeture éclair.
- ▶ Montez le système de retenue pour enfants ISOFIX sur les 2 étriers de fixation ② côté véhicule.

Montage du dispositif Top Tether

! **ATTENTION** Risque de blessure ou danger de mort en cas de dossiers des sièges arrière non verrouillés après le montage des sangles Top Tether

Si les dossiers des sièges arrière ne sont pas verrouillés, ces derniers risquent de basculer vers l'avant en cas d'accident, de coup de frein ou de changement brusque de direction.

Les systèmes de retenue pour enfants ne peuvent alors plus offrir la protection prévue. Des dossiers de sièges arrière non verrouillés risquent même de provoquer des blessures supplémentaires, par exemple en cas d'accident.

- ▶ Verrouillez toujours les dossiers des sièges arrière après le montage des sangles Top Tether.
- ▶ Tenez impérativement compte de l'indicateur de verrouillage.

Si les dossiers gauche et droit ne sont pas encliquetés et verrouillés, un message apparaît sur l'écran multifonction du combiné d'instruments.

L'indicateur rouge de verrouillage est visible si le dossier central n'est pas encliqueté et verrouillé.



Si le système de retenue pour enfants est équipé d'une sangle Top Tether:

Le risque de blessure peut être réduit grâce au dispositif Top Tether. La sangle Top Tether permet de créer une liaison supplémentaire entre le système de retenue pour enfants fixé avec le système ISOFIX et le véhicule.

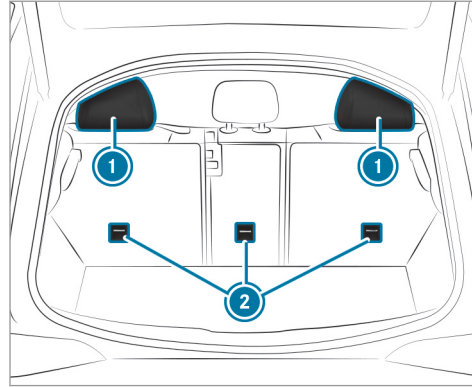

- ▶ Si nécessaire, tirez l'appuie-tête ① vers le haut (→ page 103).
- ▶ Montez le système de retenue pour enfants ISOFIX avec le dispositif Top Tether. Suivez pour cela les instructions de montage du fabricant du système de retenue pour enfants.

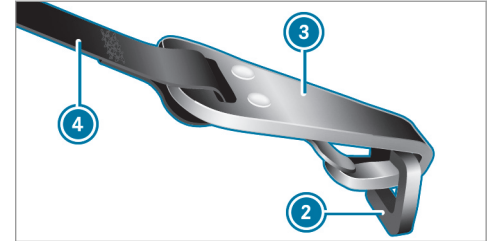

- ▶ Passez la sangle Top Tether ④ sous l'appuie-tête ① entre les 2 tiges de guidage de l'appuie-tête.
- ▶ Accrochez le crochet Top Tether ③ au point d'ancrage Top Tether ② sans que la sangle ne soit vrillée.
- ▶ Tendez la sangle Top Tether ④. Suivez pour cela les instructions de montage du fabricant du système de retenue pour enfants.
- ▶ Si nécessaire, tirez l'appuie-tête ① vers le bas (→ page 103). Veillez à ce que la sangle Top Tether ④ puisse coulisser librement.

Fixation du système de retenue pour enfants à l'aide de la ceinture de sécurité

Fixation du système de retenue pour enfants sur le siège arrière à l'aide de la ceinture de sécurité

⚠ ATTENTION Risque d'accident si la banquette arrière/le siège arrière et le dossier ne sont pas verrouillés

Si la banquette arrière/le siège arrière et le dossier ne sont pas verrouillés, ils peuvent basculer vers l'avant, par exemple en cas de coups de frein ou d'accident.

- Dans ce cas, la banquette arrière/le siège arrière ou le dossier presse l'occupant du véhicule contre la ceinture de sécurité. La ceinture de sécurité n'est plus en mesure de vous apporter la protection prévue et risque de vous blesser.
- Les objets ou le chargement déposés dans le coffre/compartiment de chargement ne peuvent pas être retenus par le dossier.

▶ Avant chaque trajet, assurez-vous que le dossier et la banquette arrière/le siège arrière sont verrouillés.

Si les dossiers gauche et droit ne sont pas encliquetés et verrouillés, un message apparaît sur l'écran multifonction du combiné d'instruments.

L'indicateur rouge de verrouillage est visible si le dossier central n'est pas encliqueté et verrouillé.

Lorsque vous montez un système de retenue pour enfants à l'aide de la ceinture de sécurité, tenez compte des remarques suivantes:

- ✓ Suivez toujours les instructions de montage et la notice d'utilisation du fabricant du système de retenue pour enfants utilisé.
- ✓ **En cas d'utilisation d'une coque pour bébé homologuée pour la classe 0/0+ et d'un système de retenue pour enfants dos à la route homologué pour la classe I sur un siège arrière :** réglez le siège avant de manière à ce qu'il ne touche pas le système de retenue pour enfants.
- ✓ **En cas d'utilisation d'un système de retenue pour enfants face à la route**

homologué pour la classe I : dans la mesure du possible, déposez l'appuie-tête du siège correspondant.

Après la dépose du système de retenue pour enfants, remettez immédiatement l'appuie-tête en place et réglez correctement tous les appuie-tête.

- ✓ Le dossier du système de retenue pour enfants face à la route doit si possible être complètement appuyé contre le dossier du siège arrière.
- ✓ Pour certains systèmes de retenue pour enfants de la classe de poids II ou III, il peut y avoir des limitations pour le réglage de la hauteur maximale, du fait par exemple d'un éventuel contact avec le toit.
- ✓ Le système de retenue pour enfants ne doit pas être monté de façon à être bloqué entre le toit et l'assise et/ou à être vrillé. Si possible, réglez l'inclinaison d'assise en conséquence.
- ✓ Le système de retenue pour enfants ne doit pas être soumis à une pression exercée par

l'appuie-tête. Réglez si nécessaire les appuie-tête en conséquence.

- ☑ Assurez-vous que les pieds de l'enfant ne touchent pas le siège avant. Si nécessaire, avancez légèrement le siège avant.

Les ceintures de sécurité des sièges suivants sont équipées d'une sécurité siège enfant:

- Siège passager
- Sièges arrière

La sécurité siège enfant activée veille à ce que les ceintures de sécurité du siège passager et des sièges arrière ne se relâchent pas une fois le système de retenue pour enfants fixé (→ page 59).

- ▶ Montez le système de retenue pour enfants. La surface d'appui du système de retenue pour enfants utilisé doit reposer entièrement sur l'assise du siège arrière.
- ▶ Veillez toujours à ce que la sangle supérieure de la ceinture passe correctement de la sortie de ceinture sur le véhicule en direction du

guide de la ceinture diagonale sur le système de retenue pour enfants. La sangle supérieure de la ceinture doit passer vers l'avant de la sortie de ceinture et vers le bas.

Remarques relatives aux systèmes de retenue pour enfants dos et face à la route sur le siège passager

⚠ ATTENTION Risque de blessure ou danger de mort dû à l'utilisation d'un système de retenue pour enfants dos à la route alors que l'airbag passager est activé

Si vous protégez un enfant avec un système de retenue pour enfants dos à la route monté sur le siège passager et que le voyant PASSENGER AIR BAG OFF est éteint, l'airbag passager peut se déclencher en cas d'accident.

L'enfant risque d'être heurté par l'airbag.

Vous devez toujours vous assurer que l'airbag passager est désactivé. Le voyant PASSENGER AIRBAG OFF doit être allumé.

NE JAMAIS installer de système de retenue pour enfants dos à la route sur un siège protégé par un AIRBAG FRONTAL ACTIVE. Cela peut provoquer la MORT de l'ENFANT ou le BLESSER GRAVEMENT.

Tenez compte des remarques spécifiques relatives aux systèmes de retenue pour enfants dos et face à la route (→ page 66).

Tenez toujours compte du statut de l'airbag passager indiqué par le voyant PASSENGER AIR BAG OFF:

- En cas d'utilisation d'un système de retenue pour enfants dos à la route sur le siège passager, l'airbag passager doit toujours être désactivé. C'est uniquement le cas lorsque le voyant PASSENGER AIR BAG OFF est allumé en permanence (→ page 48).
- Si le voyant PASSENGER AIR BAG OFF est éteint, c'est que l'airbag passager est activé.

L'airbag passager peut se déclencher en cas d'accident.

Fixation du système de retenue pour enfants sur le siège passager à l'aide de la ceinture de sécurité

Lorsque vous montez un système de retenue pour enfants sur le siège passager à l'aide de la ceinture de sécurité, tenez compte des remarques suivantes:

- ✓ Suivez les instructions de montage ainsi que la notice d'utilisation du fabricant du système de retenue pour enfants utilisé.
 - ✓ En cas d'utilisation d'un système de retenue pour enfants face à la route homologué pour la classe I: dans la mesure du possible, déposez l'appuie-tête du siège correspondant.
- Après la dépose du système de retenue pour enfants, remettez immédiatement l'appuie-tête en place et réglez correctement tous les appuie-tête.
- ✓ Le dossier du système de retenue pour enfants face à la route doit si possible être

complètement appuyé contre le dossier du siège passager.

- ✓ Pour certains systèmes de retenue pour enfants de la classe de poids II ou III, il peut y avoir des limitations pour le réglage de la hauteur maximale, du fait par exemple d'un éventuel contact avec le toit.
- ✓ Le système de retenue pour enfants ne doit pas être monté de façon à être bloqué entre le toit et l'assise et/ou à être vrillé. Réglez l'inclinaison de dossier en conséquence.
- ✓ Le système de retenue pour enfants ne doit pas être soumis à une pression exercée par l'appuie-tête. Réglez si nécessaire les appuie-tête en conséquence.
- ✓ Ne placez en aucun cas des objets (des coussins, par exemple) sous ou derrière le système de retenue pour enfants.

La ceinture de sécurité du siège passager est équipée d'une sécurité siège enfant.

La sécurité siège enfant activée veille à ce que la ceinture de sécurité ne se relâche pas une fois le système de retenue pour enfants fixé (→ page 59).

- ▶ Reculez le siège passager au maximum et réglez-le, si possible, dans la position la plus haute.
- ▶ Réglez la profondeur d'assise au minimum.
- ▶ Réglez l'inclinaison d'assise de manière à ce que le bord avant de l'assise soit placé dans la position la plus haute et le bord arrière de l'assise dans la position la plus basse.
- ▶ Ramenez le dossier en position presque verticale.
- ▶ Montez le système de retenue pour enfants. La surface d'appui du système de retenue pour enfants utilisé doit reposer entièrement sur l'assise du siège passager.
- ▶ Veillez toujours à ce que la sangle supérieure de la ceinture passe correctement de la sortie de ceinture sur le véhicule en direction du guide de la ceinture diagonale sur le système de retenue pour enfants. La sangle supérieure de la ceinture doit passer vers l'avant de la sortie de ceinture et vers le bas.
- ▶ Si nécessaire, réglez la sortie de ceinture et le siège passager en conséquence.

Sécurités enfants

Activation et désactivation de la sécurité enfants au niveau des portes arrière

⚠ ATTENTION Risque d'accident et de blessure si des enfants sont laissés sans surveillance à l'intérieur du véhicule

Si vous laissez des enfants sans surveillance à l'intérieur du véhicule, ils pourraient notamment

- ouvrir les portes et mettre en danger d'autres personnes ou usagers
- descendre du véhicule et se faire renverser
- utiliser les équipements du véhicule avec lesquels ils pourraient, par exemple, se coincer

En outre, les enfants peuvent mettre le véhicule en mouvement, par exemple en

- desserrant le frein de stationnement

- changeant la position de la boîte de vitesses
- démarrant le véhicule

- ▶ Ne laissez jamais des enfants sans surveillance à l'intérieur du véhicule.
- ▶ Lorsque vous quittez le véhicule, prenez toujours la clé avec vous et verrouillez le véhicule.
- ▶ Conservez la clé hors de portée des enfants.

⚠ ATTENTION Danger de mort dû à une forte chaleur ou à l'action du froid dans le véhicule

Lorsque des personnes, en particulier des enfants, sont exposées de manière prolongée à une forte chaleur ou à un froid excessif, il y a risque de blessure, voire danger de mort!

- ▶ Ne laissez jamais de personnes sans surveillance à l'intérieur du véhicule, en particulier des enfants.

- ▶ Ne laissez jamais des animaux sans surveillance à l'intérieur du véhicule.

⚠ ATTENTION Risque d'accident et de blessure si des enfants sont laissés sans surveillance à l'intérieur du véhicule

Lorsque des enfants prennent place à bord, ils peuvent notamment:

- ouvrir les portes et mettre en danger d'autres personnes ou usagers
- descendre du véhicule et se faire renverser
- utiliser les équipements du véhicule avec lesquels ils pourraient, par exemple, se coincer
- ▶ Activez toujours les sécurités enfants lorsque des enfants prennent place à bord.
- ▶ Ne laissez jamais des enfants sans surveillance à l'intérieur du véhicule.

- ▶ Lorsque vous quittez le véhicule, prenez toujours la clé avec vous et verrouillez le véhicule.

Des sécurités enfants sont disponibles pour les portes arrière et pour les vitres latérales arrière. La sécurité enfants au niveau des portes arrière permet de condamner chaque porte séparément. Elle ne peut plus être ouverte de l'intérieur.

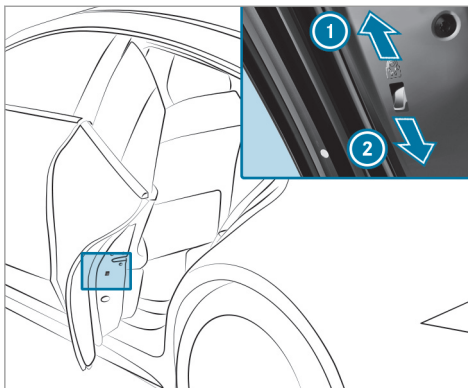

- ▶ Actionnez le levier dans le sens de la flèche ① (activation de la sécurité) ou ② (désactivation de la sécurité).
- ▶ Contrôlez ensuite le fonctionnement de la sécurité enfants sur chaque porte.

Activation et désactivation de la sécurité enfants au niveau des vitres latérales arrière

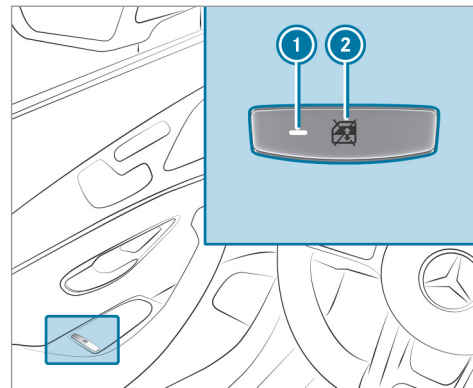

- ▶ **Activation ou désactivation de la sécurité :** appuyez sur la touche ②.

La vitre latérale arrière peut être ouverte ou fermée dans les situations suivantes:

- le voyant ① est allumé: par l'intermédiaire du contacteur qui se trouve sur la porte conducteur.
- le voyant ① est éteint: par l'intermédiaire du contacteur correspondant qui

se trouve sur la porte arrière ou sur la porte conducteur.

Remarques relatives au transport des animaux domestiques

⚠ ATTENTION Risques d'accident et de blessure en cas d'animaux non protégés ou laissés sans surveillance à l'intérieur du véhicule

Si vous laissez des animaux sans surveillance ou sans les protéger à l'intérieur du véhicule, ils risquent d'appuyer sur des touches ou des contacteurs, par exemple.

Il est alors possible que les animaux

- activent les équipements du véhicule avec lesquels ils pourraient, par exemple, se coincer
- mettent en marche ou arrêtent des systèmes et mettent ainsi en danger d'autres usagers

Si les animaux ne sont pas protégés, ils risquent en outre, en cas d'accident, de changement brusque de direction ou de coup de frein brutal, d'être projetés à l'intérieur du véhicule et de blesser les occupants.

- ▶ Ne laissez jamais des animaux sans surveillance à l'intérieur du véhicule.
- ▶ Protégez correctement les animaux pendant la marche, par exemple avec une cage de transport pour animaux adaptée.

Clé

Vue d'ensemble des fonctions de la clé

⚠ ATTENTION Risque d'accident et de blessure si des enfants sont laissés sans surveillance à l'intérieur du véhicule

Si vous laissez des enfants sans surveillance à l'intérieur du véhicule, ils pourraient notamment

- ouvrir les portes et mettre en danger d'autres personnes ou usagers
- descendre du véhicule et se faire renverser
- utiliser les équipements du véhicule avec lesquels ils pourraient, par exemple, se coincer

En outre, les enfants peuvent mettre le véhicule en mouvement, par exemple en

- desserrant le frein de stationnement
- changeant la position de la boîte de vitesses

- démarrant le véhicule

- ▶ Ne laissez jamais des enfants sans surveillance à l'intérieur du véhicule.
- ▶ Lorsque vous quittez le véhicule, prenez toujours la clé avec vous et verrouillez le véhicule.
- ▶ Conservez la clé hors de portée des enfants.

! REMARQUE Endommagement de la clé par des champs magnétiques

- ▶ Eloignez la clé des champs magnétiques puissants.

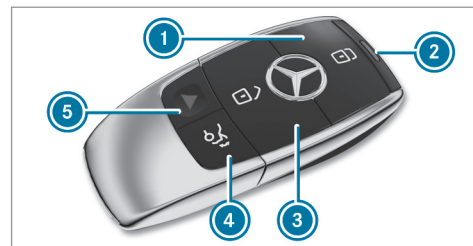

- ① Verrouillage
- ② Voyant des piles
- ③ Déverrouillage
- ④ Ouverture et fermeture du hayon
- ⑤ Alarme panique

i En fonction de l'équipement du véhicule, la clé peut différer de l'illustration.



La clé vous permet de verrouiller et de déverrouiller les composants suivants:

- les portes
- le hayon
- la trappe de réservoir

Si vous n'ouvrez pas le véhicule dans les 40 secondes qui suivent le déverrouillage, il se verrouille de nouveau. La protection antivol est réactivée.

Ne posez pas la clé à côté d'appareils électroniques ou d'objets métalliques. Cela risque de compromettre le fonctionnement de la clé.

Ne posez pas la clé dans le porte-gobelet isotherme. Sinon, la clé ne sera pas identifiée avec certitude.

i Si le voyant des piles **2** ne s'allume pas lorsque vous appuyez sur la touche  ou , la pile est déchargée.

Remplacement de la pile de la clé (→ page 72)

Activation et désactivation du signal sonore de fermeture

Système multimédia:

↳ Véhicule »  Réglages véhicule

» Conf. sonore ferm.

▶ Activez ou désactivez la fonction.

Activation et désactivation de l'alarme panique

Conditions requises

- Le contact n'est pas mis.
- i** La fonction Alarme panique est disponible uniquement dans certains pays.

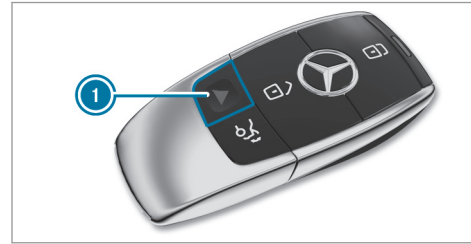

▶ **Activation** : appuyez sur la touche **1** pendant 1 seconde environ. Une alarme optique et une alarme sonore se déclenchent.

▶ **Désactivation** : appuyez de nouveau brièvement sur la touche **1**.



ou

▶ Appuyez sur la touche Start/Stop qui se trouve sur le poste de conduite (avec la clé à l'intérieur du véhicule).

Modification des réglages de déverrouillage

Fonctions de déverrouillage possibles avec la clé:

- Déverrouillage centralisé
- Déverrouillage de la porte conducteur et de la trappe de réservoir

▶ **Passage d'un réglage à l'autre** : appuyez simultanément sur les touches  et  pendant 6 secondes environ, jusqu'à ce que le voyant des piles clignote 2 fois.

Lorsque la fonction de déverrouillage pour la porte conducteur et la trappe de réservoir est sélectionnée:

- En appuyant une deuxième fois sur la touche , vous déverrouillez le véhicule de manière centralisée.
- **Véhicules équipés de la fonction KEYLESS-GO** : vous ne déverrouillez que la

porte conducteur et la trappe de réservoir lorsque vous touchez le côté intérieur de la poignée de porte conducteur.

Désactivation des fonctions de la clé

Si vous n'utilisez pas votre véhicule ou une clé pendant une période prolongée, vous pouvez réduire la consommation de courant de la clé correspondante. Désactivez pour ce faire les fonctions de la clé.

► **Désactivation** : appuyez brièvement 2 fois de suite sur la touche  de la clé. Le voyant des piles de la clé s'allume brièvement 2 fois de suite, puis 1 fois de manière prolongée.

► **Activation** : appuyez sur une touche quelconque de la clé.

i Lorsque vous démarrez le véhicule alors que la clé se trouve dans le bac de rangement de la console centrale, les fonctions de la clé sont activées automatiquement (→ page 154).

Retrait et rangement de la clé de secours

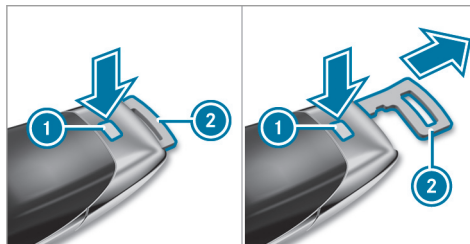

► **Retrait** : appuyez sur le bouton de déverrouillage **1**. La clé de secours **2** glisse légèrement vers l'extérieur.

► Tirez la clé de secours **2** jusqu'à ce qu'elle s'enclenche dans la position intermédiaire.

i Vous pouvez utiliser la position intermédiaire de la clé de secours **2** pour fixer la clé à un trousseau de clés.

► Appuyez de nouveau sur le bouton de déverrouillage **1** et retirez complètement la clé de secours **2**.

► **Rangement** : appuyez sur le bouton de déverrouillage **1**.

► Enfoncez la clé de secours **2** dans la position intermédiaire ou complètement jusqu'à ce qu'elle s'enclenche.

Remplacement de la pile de la clé

⚠ DANGER Dangers pour la santé en cas d'ingestion des piles

Les piles contiennent des substances toxiques et corrosives. L'ingestion de piles peut être dangereuse pour la santé.

Il y a danger de mort.

► Conservez les piles hors de portée des enfants.

► En cas d'ingestion de piles, consultez immédiatement un médecin.



PROTECTION DE L'ENVIRONNEMENT Dégradation de l'environnement en cas d'élimination non conforme des batteries



Les batteries contiennent des substances polluantes. La loi interdit de les éliminer avec les ordures ménagères.



Éliminez les batteries dans le respect des règles de protection de l'environnement. Déposez les batteries usagées dans un atelier qualifié ou dans

un point de récupération des batteries usagées.

Conditions requises

- Vous avez besoin de 1 pile bouton de 3 V de type CR 2032.

Mercedes-Benz vous recommande de confier le remplacement de la pile à un atelier qualifié.

▶ Retirez la clé de secours (→ page 72).

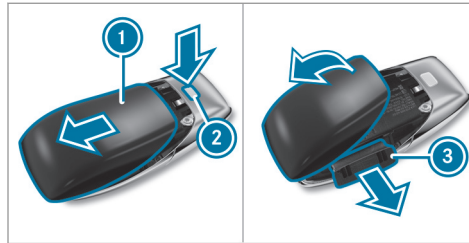

▶ Appuyez vers le bas sur la touche de déverrouillage (2) en l'enfonçant complètement et faites glisser le couvercle (1) dans le sens de la flèche.

▶ Rabattez le couvercle (1) dans le sens de la flèche et retirez-le.

▶ Sortez le compartiment à pile (3) et retirez la pile usagée.

▶ Mettez la pile neuve en place dans le compartiment à pile (3). Tenez compte de l'inscription indiquant le pôle positif dans le compartiment à pile et sur la pile.

▶ Introduisez le compartiment à pile (3).

▶ Remettez le couvercle (1) en place et fermez-le en le faisant glisser jusqu'à ce qu'il s'encliquette.

Problèmes relatifs à la clé

Problèmes	Causes et conséquences possibles et ► Solutions
Vous ne pouvez plus verrouiller ou déverrouiller le véhicule.	<p>Causes possibles:</p> <ul style="list-style-type: none">• La pile de la clé est faible ou déchargée.• Une source radio puissante perturbe le système.• La clé est défectueuse. <p>► Contrôlez la pile avec le voyant des piles et remplacez-la si nécessaire (→ page 72).</p> <p>► Utilisez la clé de secours pour le verrouillage et le déverrouillage (→ page 72).</p> <p>► Faites contrôler la clé par un atelier qualifié.</p>
Vous avez perdu une clé.	<p>► Faites bloquer la clé par un atelier qualifié.</p> <p>► Faites remplacer les serrures si nécessaire.</p>

Portes

Déverrouillage et ouverture des portes de l'intérieur

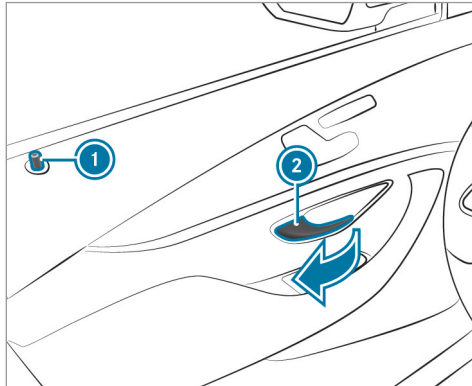

- ▶ **Déverrouillage et ouverture des portes avant** : tirez la poignée de porte (2). Lors du déverrouillage de la porte, le bouton de condamnation (1) monte.

- ▶ **Déverrouillage des portes arrière** : tirez la poignée de la porte arrière. Lors du déverrouillage de la porte arrière, le bouton de condamnation monte.
- ▶ **Ouverture des portes arrière** : tirez de nouveau la poignée de la porte arrière.

Verrouillage et déverrouillage centralisés du véhicule de l'intérieur

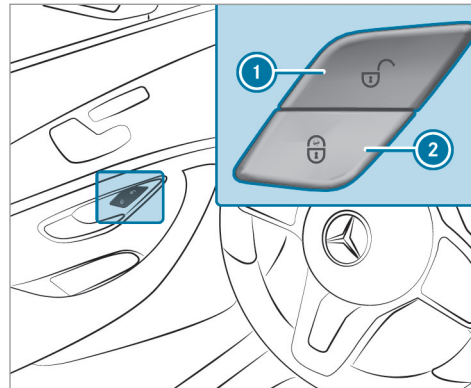

- ▶ **Déverrouillage** : appuyez sur la touche (1).
- ▶ **Verrouillage** : appuyez sur la touche (2).

La trappe de réservoir n'est pas verrouillée ni déverrouillée.

Le véhicule ne se déverrouille pas:

- si vous avez verrouillé le véhicule avec la clé
- si vous avez verrouillé le véhicule avec la fonction KEYLESS-GO

Verrouillage et déverrouillage du véhicule avec la fonction KEYLESS-GO

Conditions requises

- La clé se trouve à l'extérieur du véhicule.
- La distance entre la clé et le véhicule n'est pas supérieure à 3 ft (1 m).
- La porte conducteur et la porte dont la poignée de porte est actionnée sont fermées.

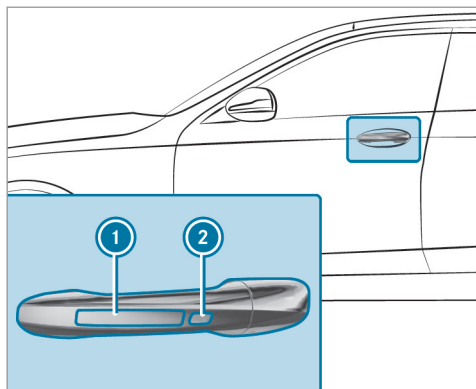

▶ **Déverrouillage du véhicule** : touchez le côté intérieur de la poignée de porte.

▶ **Verrouillage du véhicule** : touchez le capteur ① ou ②.

▶ **Fermeture confort** : touchez le capteur ② jusqu'à ce que le processus de fermeture soit terminé.

① Pour de plus amples informations sur la fermeture confort, voir (→ page 87).

Si vous ouvrez le hayon de l'extérieur, celui-ci se déverrouille automatiquement.

Problèmes relatifs à la fonction KEYLESS-GO

Problèmes

Vous ne pouvez plus verrouiller ni déverrouiller le véhicule par l'intermédiaire de la fonction KEYLESS-GO.

Causes et conséquences possibles et ▶ Solutions

Causes possibles:

- Les fonctions de la clé ont été désactivées (→ page 72).
- La pile de la clé est faible ou déchargée.
- Une source radio puissante perturbe le système.

Problèmes	Causes et conséquences possibles et ► Solutions
	<ul style="list-style-type: none"> • La clé est défectueuse. ► Activez les fonctions de la clé (→ page 72). ► Contrôlez la pile avec le voyant des piles et remplacez-la si nécessaire (→ page 72). ► Utilisez la clé de secours pour le déverrouillage et le verrouillage (→ page 72). ► Faites contrôler le véhicule et la clé par un atelier qualifié.

Activation et désactivation du verrouillage automatique

Lorsque le contact est mis et que les roues tournent à une vitesse supérieure au pas, le véhicule se verrouille automatiquement.

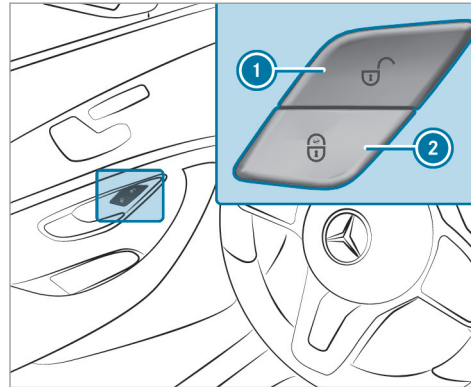

- **Activation** : maintenez la touche ② appuyée pendant 5 secondes environ, jusqu'à ce qu'un signal sonore retentisse.
- **Désactivation** : maintenez la touche ① appuyée pendant 5 secondes environ, jusqu'à ce qu'un signal sonore retentisse.

Lorsque la fonction est activée, un risque de verrouillage intempestif existe dans les situations suivantes:

- en cas de démarrage du moteur par remorquage du véhicule ou si vous le poussez
- lorsque le véhicule se trouve sur le banc d'essai à rouleaux

Fonctionnement de la fermeture assistée

Lorsque vous poussez la porte jusqu'au 1er cran de la serrure, la fermeture assistée verrouille automatiquement la porte dans la serrure.

Verrouillage et déverrouillage de la porte conducteur avec la clé de secours

❗ Pour verrouiller complètement le véhicule avec la clé de secours, appuyez d'abord sur la touche pour le verrouillage de l'intérieur alors que la porte conducteur est ouverte. Verrouillez ensuite la porte conducteur avec la clé de secours.

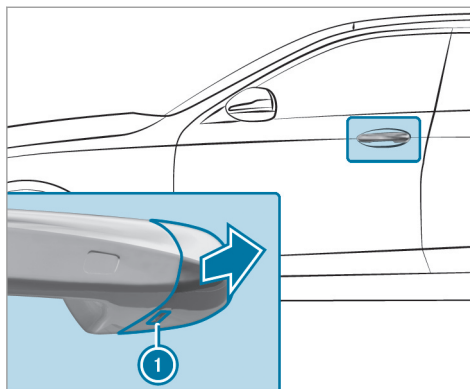

- ▶ Engagez la clé de secours dans l'orifice ❶ du capuchon jusqu'en butée.
- ▶ Tirez légèrement la poignée de porte et maintenez-la tirée.
- ▶ Retirez le capuchon du véhicule avec la clé de secours en le tenant aussi droit que possible jusqu'à ce qu'il se détache.
- ▶ Relâchez la poignée de porte.

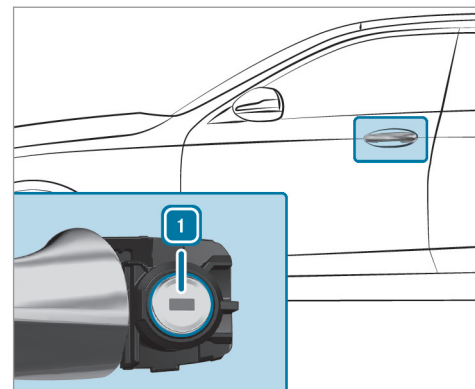

- ▶ **Déverrouillage** : tournez la clé de secours vers la gauche en position ❶.
- ▶ **Verrouillage** : tournez la clé de secours vers la droite en position ❶.
- ▶ Appuyez avec précaution le capuchon sur le barillet de serrure jusqu'à ce qu'il s'enclenche et qu'il soit fixé correctement.

Compartment de chargement

Ouverture du hayon

⚠ DANGER Risque d'intoxication dû aux gaz d'échappement

Les moteurs thermiques dégagent des gaz d'échappement toxiques, tels que du monoxyde de carbone. Si le hayon est ouvert alors que le moteur tourne, des gaz d'échappement peuvent pénétrer dans l'habitacle, notamment pendant la marche.

- ▶ Arrêtez toujours le moteur avant d'ouvrir le hayon.
- ▶ Ne roulez jamais avec un hayon ouvert.

! REMARQUE Endommagement du hayon causé par des obstacles qui se trouvent au-dessus du véhicule

Le hayon pivote vers l'arrière et vers le haut lors de son ouverture.

- ▶ Veillez à réserver un espace de manœuvre suffisant derrière le hayon et au-dessus.

Pour ouvrir le hayon, vous disposez des possibilités suivantes :

- ▶ Tirez la poignée du hayon qui se trouve dans le pare-chocs au-dessus de la plaque d'immatriculation.
- ▶ **Véhicules équipés de la fonction HANDS-FREE ACCESS :** balancez le pied dans la zone de détection des capteurs sous le pare-chocs (→ page 82).

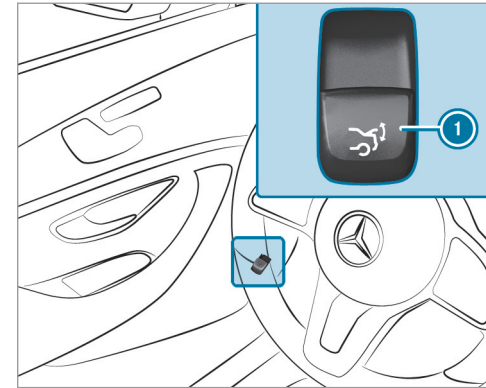

- ▶ Tirez la touche de commande à distance ① du hayon.
- ▶ Appuyez longuement sur la touche  de la clé.
- ▶ Si le hayon est arrêté dans une position intermédiaire, tirez-le vers le haut et relâchez-le dès qu'il commence à s'ouvrir.

Le hayon est équipé d'une fonction de détection d'obstacles automatique. Lorsqu'un objet rigide empêche ou entrave l'ouverture automatique du hayon, le processus est interrompu. La détection automatique d'obstacles est une fonction conçue uniquement pour vous aider. Elle n'est pas en mesure de remplacer votre vigilance lors de l'ouverture du hayon.

Fermeture du hayon

⚠ ATTENTION Risque de blessure dû à des objets non arrimés dans le véhicule

Si des objets, des bagages ou une partie du chargement ne sont pas arrimés du tout ou sont mal arrimés, ils risquent de glisser, se renverser ou être projetés et ainsi de heurter les occupants du véhicule.

Il y a risque de blessure, en particulier lors d'un freinage ou d'un changement brusque de direction.

▶ Rangez toujours les objets de manière à ce qu'ils ne puissent pas être projetés.

▶ Avant de prendre la route, arrimez les objets, les bagages ou le chargement afin d'empêcher tout glissement ou basculement.

Tenez compte des remarques relatives au chargement du véhicule.

Pour fermer le hayon, vous disposez des possibilités suivantes :

▶ Abaissez légèrement le hayon. Relâchez le hayon dès qu'il commence à se fermer.

⚠ ATTENTION Risque de coincement lors de la fermeture automatique du hayon

Vous pouvez être coincé lors de la fermeture automatique du hayon. En outre, des personnes (des enfants, par exemple) peuvent se trouver ou pénétrer dans la zone de fermeture lors du processus de fermeture.

▶ Lors du processus de fermeture, assurez-vous que personne ne se trouve à proximité de la zone de fermeture.

Pour interrompre le processus de fermeture, optez pour l'une des possibilités suivantes:

- Appuyez sur la touche  de la clé.
- Tirez ou appuyez sur la touche de commande à distance qui se trouve sur la porte conducteur.
- Appuyez sur la touche de fermeture ou la touche de verrouillage qui se trouve sur le hayon.
- Tirez la poignée du hayon

▶ **Véhicules équipés de la fonction HANDS-FREE ACCESS :** vous pouvez également arrêter le processus de fermeture d'un mouvement du pied sous le pare-chocs arrière.

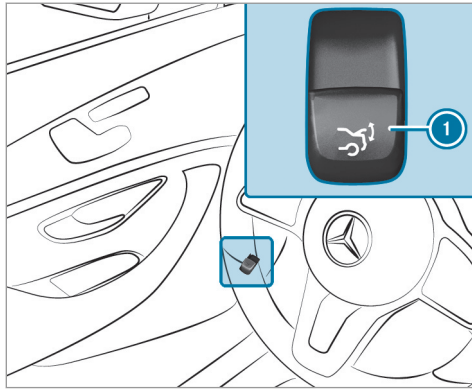

- ▶ Établissez l'alimentation en tension ou mettez le contact.
- ▶ Appuyez sur la touche de commande à distance du hayon (1).

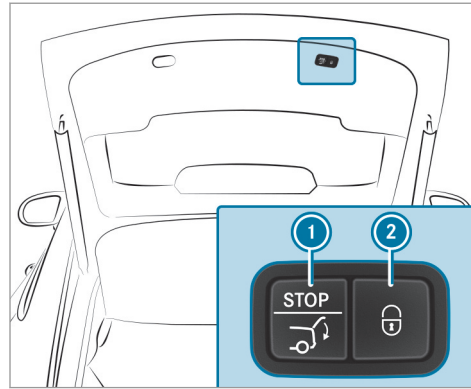

- ▶ Appuyez sur la touche de fermeture (1) qui se trouve dans le hayon.

Véhicules équipés de la fonction KEYLESS-GO

- ▶ Appuyez sur la touche de verrouillage (2) qui se trouve dans le hayon.
Si une clé est détectée à l'extérieur du véhicule, le hayon se ferme et le véhicule se verrouille.
- ▶ Appuyez longuement sur la touche (1) de la clé (lorsque la clé se trouve à proximité du véhicule).

Véhicules équipés de la fonction HANDS-FREE ACCESS

- ▶ Balancez le pied dans la zone de détection des capteurs sous le pare-chocs (→ page 82).

Fonction d'inversion automatique du hayon

Le hayon est équipé de la détection automatique d'obstacles avec fonction d'inversion. Lorsqu'un objet rigide empêche ou entrave la fermeture automatique du hayon, ce dernier se rouvre légèrement de manière automatique. La détection automatique d'obstacles avec fonction d'inversion est uniquement un système d'aide. Elle

n'est pas en mesure de remplacer votre vigilance lors de la fermeture du hayon.

► Veillez à ne pas vous trouver dans la zone de fermeture lors de la fermeture.

⚠ ATTENTION Risque de coincement malgré la fonction d'inversion

La fonction d'inversion ne réagit pas:

- aux éléments mous, légers et minces (par exemple des doigts)
- lors des derniers $\frac{1}{3}$ in (8 mm) avant la fermeture

La fonction d'inversion ne permet pas d'éviter que vous soyez coincé, en particulier dans ces situations.

► Veillez à ne pas vous trouver dans la zone de fermeture lors de la fermeture.

Si quelqu'un est coincé:

- appuyez sur la touche  de la clé ou

- tirez ou appuyez sur la touche de commande à distance qui se trouve sur la porte conducteur ou
- appuyez sur la touche de fermeture ou la touche de verrouillage qui se trouve sur le hayon ou
- tirez la poignée du hayon

Fonction HANDS-FREE ACCESS

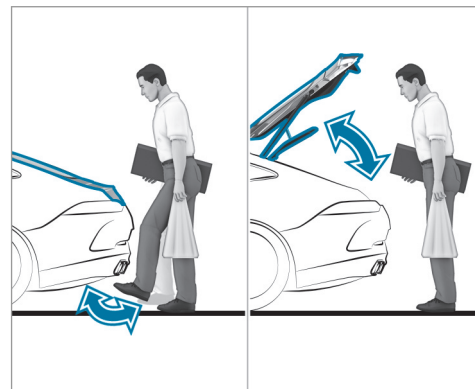

La fonction HANDS-FREE ACCESS vous permet d'ouvrir, de fermer ou de stopper le hayon d'un mouvement du pied sous le pare-chocs.

Le mouvement du pied déclenche en alternance un processus d'ouverture ou de fermeture.

Tenez compte des remarques relatives à l'ouverture (→ page 79) et à la fermeture (→ page 80) du hayon.

i Un signal d'alerte retentit 2 fois lorsque le hayon s'ouvre ou se ferme.

⚠ ATTENTION Risque de brûlure lié aux pièces brûlantes du système d'échappement

Les pièces du système d'échappement du véhicule peuvent être brûlantes. Lorsque vous utilisez la fonction HANDS-FREE ACCESS, vous risquez de vous brûler au contact des pièces du système d'échappement.

► Veillez à toujours balancer le pied uniquement dans la zone de détection des capteurs.

⚠ REMARQUE Dommages sur le véhicule résultant d'une ouverture intempestive du hayon

- lors du passage dans une station de lavage
- lors de l'utilisation d'un nettoyeur haute pression
- Dans de tels cas, désactivez la fonction KEYLESS-GO ou assurez-vous que la clé se trouve à au moins 10 ft (3 m) du véhicule.

Avant de balancer le pied, veillez à adopter une position stable, sinon, vous risquez de perdre l'équilibre, par exemple en cas de verglas.

Tenez compte des remarques suivantes:

- La clé se trouve derrière le véhicule.
- Lorsque vous balancez le pied, tenez-vous à une distance d'au moins 12 in (30 cm) du véhicule.
- Lorsque vous balancez le pied, veillez à ne pas toucher le pare-chocs.

- Ne balancez pas le pied trop lentement.
- Le mouvement de pied doit être effectué d'avant en arrière par rapport au véhicule.

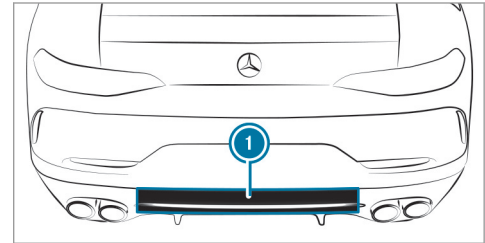

1 Zone de détection des capteurs

Si plusieurs mouvements de pied à la suite n'ont donné aucun résultat, attendez 10 secondes.

Limites système

Le système peut être perturbé ou ne pas fonctionner dans les cas suivants:

- en cas de dépôts de sel d'épandage ou de neige adhérent au niveau des capteurs, par exemple

- en cas d'actionnement par une prothèse de jambe

Le hayon peut s'ouvrir ou se fermer de manière intempestive dans les situations suivantes:

- lorsque des personnes bougent les bras ou les jambes dans la zone de détection (en cas de polissage du véhicule ou en soulevant des objets, par exemple)
- si des objets sont transportés ou déposés le long du véhicule, à l'arrière (sangle d'arrimage ou bagages, par exemple)
- lorsque des sangles d'arrimage, des bâches ou d'autres couvertures sont tendues sur le pare-chocs
- lorsqu'un tapis de protection, dont la taille dépasse du seuil de chargement et atteint la zone de détection des capteurs, est utilisé
- lorsque le tapis de protection n'est pas fixé correctement
- en cas de travaux sur le dispositif d'attelage, sur les remorques ou sur les porte-vélos arrière

Désactivez les fonctions de la clé (→ page 72) ou ne portez pas de clé sur vous dans ces situations ou dans des situations similaires.

Limitation de l'angle d'ouverture du hayon

Activation de la limitation de l'angle d'ouverture du hayon

Vous pouvez limiter l'angle d'ouverture du hayon dans la moitié supérieure d'ouverture, jusqu'à environ 8 in (20 cm) de la butée de fin de course.

- ▶ Arrêtez le processus d'ouverture du hayon une fois la position souhaitée atteinte.
- ▶ Appuyez sur la touche de fermeture qui se trouve sur le hayon jusqu'à ce qu'un bref signal sonore retentisse.
La limitation de l'angle d'ouverture est activée. Le hayon s'ouvre jusqu'à la position mémorisée.

Pour ouvrir complètement le hayon, tirez de nouveau la poignée du hayon une fois qu'il s'est arrêté.

Désactivation de la limitation de l'angle d'ouverture du hayon

- ▶ Appuyez sur la touche de fermeture qui se trouve sur le hayon jusqu'à ce que 2 brefs signaux sonores retentissent.

Déverrouillage du hayon avec la clé de secours

- ▶ Basculez les dossiers de la banquette arrière vers l'avant.

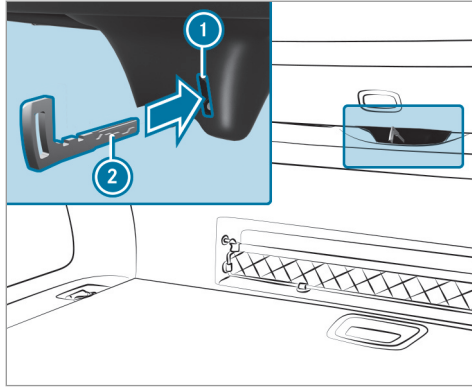

- ▶ Introduisez la clé de secours ② dans l'ouverture ① de l'habillage et enfoncez-la. Le hayon se déverrouille.

Vitres latérales

Ouverture et fermeture des vitres latérales

⚠ ATTENTION Risque de coincement lors de l'ouverture d'une vitre latérale

Lors de l'ouverture d'une vitre latérale, des parties du corps risquent d'être entraînées dans le mouvement ou être coincées entre la vitre latérale et le cadre de vitre.

- ▶ Assurez-vous que personne ne touche la vitre latérale lors de son ouverture.
- ▶ Si quelqu'un est coincé, relâchez immédiatement la touche ou tirez la touche pour refermer la vitre latérale.

⚠ ATTENTION Risque de coincement lors de la fermeture d'une vitre latérale

Lors de la fermeture d'une vitre latérale, vous risquez d'être coincé dans la zone de fermeture.

- ▶ Veillez à ne pas vous trouver dans la zone de fermeture lors de la fermeture.

- ▶ Si quelqu'un est coincé, relâchez immédiatement la touche ou appuyez sur la touche pour rouvrir la vitre latérale.

Conditions requises

- L'alimentation en tension est établie ou le contact est mis.

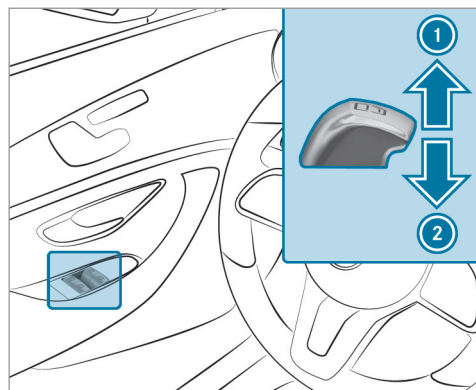

- ① Fermeture
- ② Ouverture

Les touches qui se trouvent sur la porte conducteur ont priorité.

► **Déclenchement du mouvement automatique** : poussez ou tirez la touche  au-delà du point de résistance puis relâchez-la.

► **Interruption du mouvement automatique** : poussez ou tirez de nouveau la touche .

Lorsque le véhicule est à l'arrêt, les vitres latérales peuvent continuer à être utilisées.

La fonction est disponible pendant environ 5 minutes ou jusqu'à ce qu'une porte avant soit ouverte.

Fonction d'inversion automatique des vitres latérales

Si un objet empêche le processus de fermeture d'une vitre latérale, la vitre latérale se rouvre automatiquement. La fonction d'inversion automatique est uniquement un système d'aide et elle n'est pas en mesure de remplacer votre vigilance.

► Veillez à ne pas vous trouver dans la zone de fermeture lors de la fermeture.

⚠ ATTENTION Risque de coincement malgré la protection d'inversion de la vitre latérale

La fonction d'inversion ne réagit pas :

- aux éléments mous, légers et minces (par exemple des doigts)
- pendant la réinitialisation

Par conséquent, la fonction d'inversion ne permet pas d'éviter que vous soyez coincé dans ces situations.

- Veillez à ne pas vous trouver dans la zone de fermeture lors de la fermeture.
- Si quelqu'un est coincé, appuyez sur la touche  pour rouvrir la vitre latérale.



Ouverture confort (ventilation du véhicule avant de prendre la route)

⚠ ATTENTION Risque de coincement lors de l'ouverture d'une vitre latérale

Lors de l'ouverture d'une vitre latérale, des parties du corps risquent d'être entraînées dans le mouvement ou être coincées entre la vitre latérale et le cadre de vitre.

- ▶ Assurez-vous que personne ne touche la vitre latérale lors de son ouverture.
- ▶ Si quelqu'un est coincé, relâchez immédiatement la touche.

- ▶ Maintenez la touche  de la clé appuyée. Les fonctions suivantes sont exécutées:
 - Le véhicule se déverrouille.
 - Les vitres latérales s'ouvrent.
 - Le toit ouvrant s'ouvre.
 - La ventilation de siège du siège conducteur se met en marche.

- ▶ **Interruption de l'ouverture confort** : relâchez la touche .
- ▶ **Poursuite de l'ouverture confort** : appuyez de nouveau sur la touche  et maintenez-la enfoncée.

Fermeture confort (fermeture du véhicule depuis l'extérieur)

⚠ ATTENTION Risque de coincement en cas d'inattention lors de la fermeture confort

Lors de la fermeture confort, vous risquez d'être coincé dans la zone de fermeture de la vitre latérale et du toit ouvrant.

- ▶ Surveillez entièrement le processus de fermeture lors de la fermeture confort.
- ▶ Veillez à ne pas vous trouver dans la zone de fermeture lors de la fermeture.

- ▶ Maintenez la touche  de la clé appuyée. Les fonctions suivantes sont exécutées:
 - Le véhicule est verrouillé.

- Les vitres latérales se ferment.
- Le toit ouvrant se ferme.

- ▶ **Interruption de la fermeture confort** : relâchez la touche .

i La fermeture confort peut également être commandée avec la fonction KEYLESS-GO (→ page 75).

Problèmes relatifs aux vitres latérales

⚠ ATTENTION Risque de coincement ou danger de mort dû à la désactivation de la protection d'inversion

Lors de la refermeture d'une vitre latérale immédiatement après le blocage, la vitre latérale est fermée avec une plus grande force ou avec une force maximale. Dans ce cas, la fonction d'inversion est désactivée.

Vous risquez alors d'être coincé dans la zone de fermeture.

- ▶ Veillez à ne pas vous trouver dans la zone de fermeture.

► Pour arrêter le processus de fermeture, relâchez la touche ou appuyez de nou-

veau sur la touche pour rouvrir la vitre latérale.

Problèmes	Causes et conséquences possibles et ► Solutions
<p>Il est impossible de fermer une vitre latérale et la cause du blocage n'est pas visible.</p>	<ul style="list-style-type: none"> ► Vérifiez si des objets se trouvent dans le guide de la vitre. ► Réinitialisez les vitres latérales. <p>Réinitialisation des vitres latérales</p> <p>Si une vitre latérale se bloque lors de sa fermeture et se rouvre immédiatement:</p> <ul style="list-style-type: none"> ► Immédiatement après, tirez de nouveau la touche correspondante jusqu'à ce que la vitre latérale soit fermée et maintenez la touche tirée pendant au moins encore 1 seconde (réinitialisation). La vitre latérale se ferme sans fonction d'inversion automatique. <p>Si la vitre latérale se bloque une nouvelle fois et se rouvre immédiatement:</p> <ul style="list-style-type: none"> ► Immédiatement après, tirez de nouveau la touche correspondante jusqu'à ce que la vitre latérale soit fermée et maintenez la touche tirée pendant au moins encore 1 seconde (réajustage). La vitre latérale se ferme sans fonction d'inversion automatique.
<p>Les vitres latérales ne peuvent pas être ouvertes ou fermées avec l'ouverture confort.</p>	<p>La pile de la clé est faible ou déchargée.</p> <ul style="list-style-type: none"> ► Contrôlez la pile avec le voyant des piles et remplacez-la si nécessaire (→ page 72).

Toit ouvrant**Ouverture et fermeture du toit ouvrant**

⚠ ATTENTION Risque de coincement lors de l'ouverture et de la fermeture du toit ouvrant

Si vous vous trouvez dans la zone de déplacement du toit ouvrant, vous risquez d'être coincé lors de son ouverture ou de sa fermeture.

- ▶ Veillez à ne pas vous trouver dans la zone de déplacement lors de l'ouverture ou de la fermeture.
- ▶ Si quelqu'un est coincé, relâchez immédiatement la touche.

ou

- ▶ Actionnez brièvement la touche dans n'importe quelle direction pendant le mouvement automatique. L'ouverture ou la fermeture est alors interrompue.

⚠ ATTENTION Risque de coincement en cas de commande du toit ouvrant par des enfants

Si des enfants actionnent le toit ouvrant, ils risquent de se coincer, notamment lorsqu'ils sont sans surveillance.

- ▶ Ne laissez jamais des enfants sans surveillance à l'intérieur du véhicule.
- ▶ Lorsque vous quittez le véhicule, prenez toujours la clé avec vous et verrouillez le véhicule.

⚠ REMARQUES Dysfonctionnements dus à la présence de neige ou de glace

La neige et la glace peuvent entraîner des dysfonctionnements du toit ouvrant.

- ▶ Ouvrez le toit ouvrant uniquement lorsqu'il est débarrassé de la neige ou de la glace.

⚠ REMARQUES Dommages provoqués par des objets saillants

Si des objets dépassent du toit ouvrant, ils risquent d'endommager les baguettes d'étanchéité.

- ▶ Ne laissez pas d'objets dépasser du toit ouvrant.

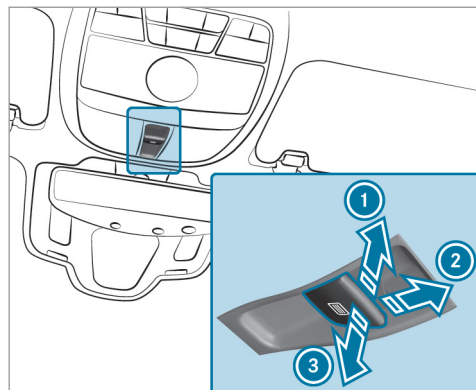

- ① Soulèvement
- ② Ouverture
- ③ Fermeture/abaissement

▶ **Déclenchement du mouvement automatique :** poussez ou tirez la touche  au-delà du point de résistance puis relâchez-la.

▶ **Interruption du mouvement automatique :** actionnez brièvement la touche  dans n'importe quelle direction. L'ouverture ou la fermeture est alors interrompue.

Véhicules sans toit ouvrant panoramique : les mouvements automatiques «ouverture» et «soulèvement» sont disponibles uniquement lorsque le toit ouvrant est fermé.

Fonction d'inversion automatique du toit ouvrant

Si un objet empêche le toit ouvrant de se fermer complètement, celui-ci se rouvre automatiquement. La fonction d'inversion automatique est uniquement un système d'aide et elle n'est pas en mesure de remplacer votre vigilance.

▶ Veillez à ne pas vous trouver dans la zone de fermeture lors de la fermeture.

⚠ ATTENTION Risque de coincement alors que la fonction d'inversion est activée

La fonction d'inversion ne réagit pas notamment:

- aux éléments mous, légers et minces (par exemple des doigts)
- lors des derniers 1/8 in (4 mm) avant la fermeture
- pendant la réinitialisation

Par conséquent, la fonction d'inversion ne permet pas d'éviter que vous soyez coincé dans ces situations.



- ▶ Veillez à ne pas vous trouver dans la zone de fermeture lors de la fermeture.
- ▶ Si quelqu'un est coincé, relâchez immédiatement la touche.

ou

- ▶ Actionnez brièvement la touche dans n'importe quelle direction pendant le mouvement automatique. Le processus de fermeture s'interrompt.

Problèmes relatifs au toit ouvrant

Problèmes	Causes et conséquences possibles et ► Solutions
<p>Il est impossible de fermer le toit ouvrant et la cause du blocage n'est pas visible.</p>	<p>▲ ATTENTION Risque de coincement, voire danger de mort en cas de nouveau processus de fermeture du toit ouvrant</p> <p>En cas de nouveau processus de fermeture du toit ouvrant immédiatement après son blocage ou sa réinitialisation, le toit ouvrant se ferme avec une force plus élevée.</p> <p>Vous risquez alors d'être coincé dans la zone de fermeture.</p> <ul style="list-style-type: none"> ► Veillez à ne pas vous trouver dans la zone de fermeture. ► Si quelqu'un est coincé, relâchez immédiatement la touche. <p>ou</p> <ul style="list-style-type: none"> ► Actionnez brièvement la touche dans n'importe quelle direction pendant la fermeture automatique. Le processus de fermeture s'interrompt. <p>Si le toit ouvrant se bloque lors de sa fermeture et se rouvre légèrement:</p> <ul style="list-style-type: none"> ► Immédiatement après une inversion automatique, tirez de nouveau la touche  vers le bas jusqu'au point de résistance et maintenez-la tirée jusqu'à ce que le toit ouvrant soit fermé. Le toit ouvrant est fermé avec une plus grande force. <p>Si le toit ouvrant se bloque une nouvelle fois lors de sa fermeture et se rouvre légèrement:</p>

Problèmes	Causes et conséquences possibles et ► Solutions
	<ul style="list-style-type: none"> ► Répétez l'étape précédente. Le toit ouvrant est de nouveau fermé avec une plus grande force.
<p>Véhicules sans toit ouvrant panoramique : le toit ouvrant s'ouvre ou se ferme uniquement par à-coups.</p>	<ul style="list-style-type: none"> ► Poussez la touche  à plusieurs reprises vers le haut jusqu'au point de résistance et maintenez-la poussée jusqu'à ce que le toit ouvrant soit complètement ouvert. ► Appuyez sur la touche  pendant encore 1 seconde. ► Fermez le toit ouvrant.

Pare-soleil

Relèvement et abaissement du pare-soleil de la lunette arrière

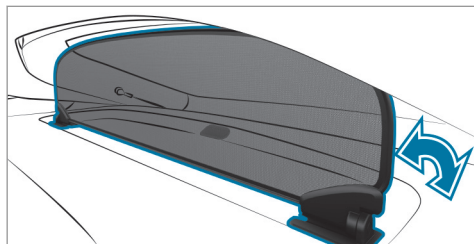

- Relevez ou abaissez le pare-soleil.
- ⓘ Pour rabattre le pare-soleil avec le hayon ouvert, décrochez d'abord le cache-bagages.

Commande du store pare-soleil du toit panoramique

⚠ ATTENTION Risque de coincement lors de l'ouverture et de la fermeture du store pare-soleil

Lors de l'ouverture ou de la fermeture, vous risquez d'être coincé entre le store pare-soleil et le cadre.

- Veillez à ne pas vous trouver dans la zone de déplacement du store pare-soleil lors de son ouverture ou de sa fermeture.
- Si quelqu'un est coincé, relâchez immédiatement la touche.

ou



- Actionnez brièvement la touche dans n'importe quelle direction pendant le mouvement automatique.
L'ouverture ou la fermeture est alors interrompue.

Conditions requises

- L'alimentation en tension est établie (→ page 152).

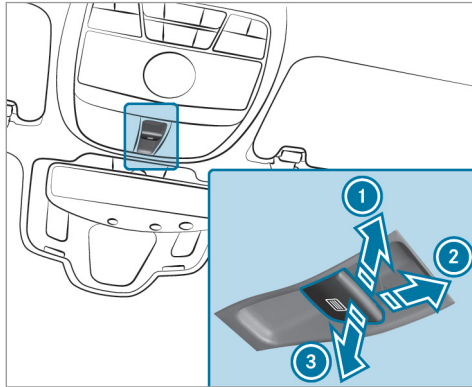
Ouverture et fermeture du store pare-soleil



- ▶ **Ouverture** : appuyez sur la touche  dans la direction ① ou tirez-la dans la direction ②.
- ▶ **Fermeture** : tirez la touche  dans la direction ③.

Si vous poussez ou tirez la touche  au-delà du point de résistance, vous déclenchez un mouvement automatique dans la direction correspondante. Vous pouvez stopper le mouvement automatique en poussant ou en tirant de nouveau la touche.

Fonction d'inversion automatique du store pare-soleil

Si un objet empêche un store pare-soleil de se fermer complètement, celui-ci se rouvre automatiquement. La fonction d'inversion automatique est uniquement un système d'aide et elle n'est pas en mesure de remplacer votre vigilance.

- ▶ Veillez à ne pas vous trouver dans la zone de déplacement du store pare-soleil lors de sa fermeture.

⚠ ATTENTION Risque de coincement malgré la fonction d'inversion

La fonction d'inversion ne réagit notamment pas aux éléments mous, légers et minces (des doigts, par exemple).

Par conséquent, la fonction d'inversion ne permet pas d'éviter que vous soyez coincé dans ces situations.

- ▶ Veillez à ne pas vous trouver dans la zone de déplacement du store pare-soleil lors de sa fermeture.
- ▶ Si quelqu'un est coincé, relâchez immédiatement la touche.

ou

- ▶ Actionnez brièvement la touche dans n'importe quelle direction pendant la fermeture automatique. Le processus de fermeture s'interrompt.



Réinitialisation du store pare-soleil du toit panoramique

Conditions requises

- L'alimentation en tension est établie.

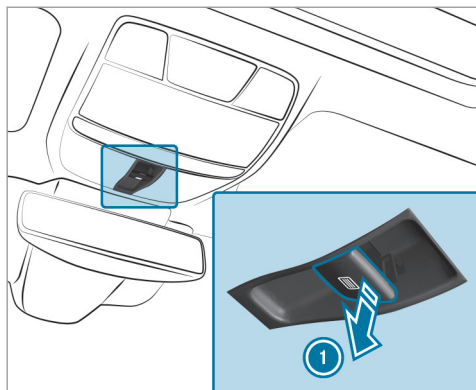
Si le store pare-soleil s'ouvre ou se ferme uniquement par à-coups, réinitialisez le store pare-soleil.



- ▶ Tirez la touche  à plusieurs reprises dans le sens de la flèche jusqu'au point de résistance ❶ et maintenez-la tirée jusqu'à ce que le store pare-soleil soit complètement fermé.
- ▶ Maintenez la touche  tirée pendant encore 1 seconde.
- ▶ Vérifiez s'il est à nouveau possible d'ouvrir complètement le store pare-soleil.

- ▶ Si ce n'est pas le cas: répétez les étapes mentionnées précédemment.
- ▶ Si le store pare-soleil continue à s'ouvrir ou se fermer par à-coups, adressez-vous à un atelier qualifié.

Protection antivol

Fonctionnement de l'antidémarrage

L'antidémarrage empêche de démarrer le véhicule sans clé valable.

L'antidémarrage est activé automatiquement lorsque vous coupez le contact et désactivé lorsque vous mettez le contact.

Lorsque vous quittez le véhicule, prenez toujours la clé avec vous et verrouillez le véhicule. Si la clé reste dans le véhicule, n'importe qui peut lancer le moteur.

- ❶ Si le moteur ne démarre pas alors que la batterie de démarrage est chargée, il se peut que l'antidémarrage soit défectueux. Contactez un point de service Mercedes-Benz ou appelez le 1-800 FOR MERCEdes (aux Etats-Unis) ou le 1-800-387-0100 (au Canada).

EDW (alarme antivol et antieffraction)

Fonctionnement de l'EDW

Lorsque l'EDW est activée, une alarme optique et une alarme sonore se déclenchent dans les situations suivantes:

- Ouverture d'une porte
- Ouverture du hayon
- Ouverture du capot moteur
- Déclenchement de la protection volumétrique (→ page 96)
- Déclenchement de la protection antisoulèvement (→ page 95)

L'EDW est activée automatiquement au bout de 10 secondes environ dans les cas suivants:

- après le verrouillage avec la clé
- après le verrouillage avec la fonction KEYLESS-GO

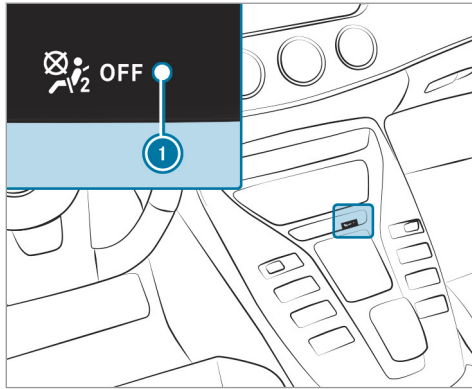



Lorsque l'EDW est activée, le voyant ❶ clignote. L'EDW est désactivée automatiquement dans les cas suivants:

- après le déverrouillage avec la clé
- après le déverrouillage avec la fonction KEYLESS-GO

- après avoir appuyé sur la touche Start/Stop alors que la clé se trouve dans le vide-poches (→ page 154)
- ❶ Lorsque le système d'appel d'urgence de Mercedes-Benz est activé, le Centre d'Appels Clients est contacté automatiquement en cas d'alarme de plus de 30 secondes (→ page 370).
- ❶ En cas de forte décharge de la batterie, l'alarme antivol et anti-effraction est désactivée automatiquement afin d'assurer le prochain démarrage du moteur.

Arrêt de l'alarme déclenchée par l'EDW

- ▶ Appuyez sur la touche ,  ou  de la clé.
- ou
- ▶ Appuyez sur la touche Start/Stop alors que la clé se trouve dans le vide-poches (→ page 154).

Arrêt de l'alarme avec la fonction KEYLESS-GO:

- ▶ Saisissez la poignée de porte extérieure, avec la clé à l'extérieur du véhicule.

Fonctionnement de la protection antisoulèvement

- ❶ Cette fonction peut ne pas être disponible dans tous les pays.

Lorsqu'un changement de l'inclinaison du véhicule est détecté alors que la protection antisoulèvement est activée, une alarme optique et une alarme sonore se déclenchent.



La protection antisoulèvement est activée automatiquement au bout de 60 secondes environ:

- après le verrouillage avec la clé
- après le verrouillage avec la fonction KEYLESS-GO

La protection antisoulèvement est uniquement activée si les composants suivants sont fermés:

- les portes
- le hayon

La protection antisoulèvement est désactivée automatiquement:

- après avoir appuyé sur la touche  ou  de la clé

- après avoir appuyé sur la touche Start/Stop alors que la clé se trouve dans le vide-poches (→ page 154)
- après le déverrouillage avec la fonction KEYLESS-GO
- lorsque vous utilisez la fonction HANDS-FREE ACCESS

Informations sur la détection des dommages lorsque le véhicule est garé (→ page 184).

Activation et désactivation de la protection antisoulèvement

Système multimédia:

↳ Véhicule ▶  Réglages véhicule
▶ Protection antisoulèv.

▶ Activez ou désactivez la fonction.

La protection antisoulèvement est réactivée dans les situations suivantes:

- Le véhicule est de nouveau déverrouillé.
- Une porte est ouverte.
- Le véhicule se verrouille de nouveau.

Fonctionnement de la protection volumétrique

 Cette fonction peut ne pas être disponible dans tous les pays.

Si la protection volumétrique est activée, une alarme optique et une alarme sonore se déclenchent lorsqu'un mouvement est détecté dans l'habitacle.



La protection volumétrique est activée automatiquement au bout de 10 secondes environ:

- après le verrouillage avec la clé
- après le verrouillage avec la fonction KEYLESS-GO

La protection volumétrique est uniquement activée si les composants suivants sont fermés:

- les portes
- le hayon

La protection volumétrique est désactivée automatiquement:

- après avoir appuyé sur la touche  ou  de la clé

- après avoir appuyé sur la touche Start/Stop alors que la clé se trouve dans le vide-poches (→ page 154)
- après le déverrouillage avec la fonction KEYLESS-GO
- lorsque vous utilisez la fonction HANDS-FREE ACCESS

Un déclenchement intempestif de l'alarme peut se produire dans les situations suivantes:

- Objets mobiles à l'intérieur de l'habitacle (une mascotte, par exemple)
- Vitre latérale ouverte
- Toit ouvrant ouvert

Activation et désactivation de la protection volumétrique

Système multimédia:

↳ Véhicule ▶  Réglages véhicule
▶ Protection volum.

▶ Activez ou désactivez la fonction.

La protection volumétrique est réactivée dans les situations suivantes:

- Le véhicule est de nouveau déverrouillé.
- Une porte est ouverte.
- Le véhicule se verrouille de nouveau.

Remarques relatives à la position assise correcte du conducteur

⚠ ATTENTION Risque d'accident en cas de modification des réglages du véhicule pendant la marche

Vous risquez de perdre le contrôle du véhicule dans les situations suivantes:

- si vous réglez le siège conducteur, l'appuie-tête, le volant ou le rétroviseur pendant la marche
- si vous bouclez votre ceinture de sécurité pendant la marche

▶ Avant de démarrer le moteur, réglez le siège conducteur, l'appuie-tête, le volant et le rétroviseur, et bouclez votre ceinture de sécurité.

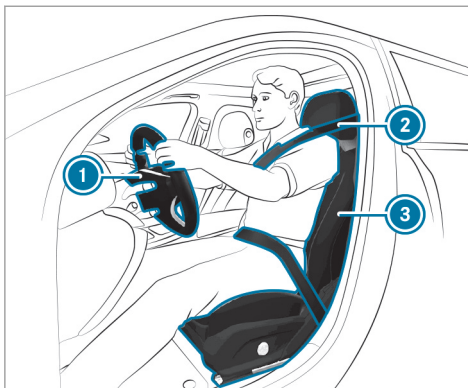

Tenez compte des remarques suivantes lorsque vous réglez le volant ①, la ceinture de sécurité ② et le siège conducteur ③ :

- Vous êtes assis le plus loin possible de l'air-bag conducteur.
- Vous adoptez une position assise droite.
- Vos cuisses sont légèrement soutenues par le coussin d'assise.
- Vos jambes ne sont pas complètement tendues et vous pouvez enfoncer aisément les pédales.
- Votre tête est soutenue à hauteur des yeux et repose au centre de l'appuie-tête.
- Vos bras sont légèrement pliés lorsque vous tenez le volant.
- Vos jambes peuvent bouger librement.
- Vous pouvez voir parfaitement tous les affichages sur le combiné d'instruments.
- Vous avez une bonne vue d'ensemble de la circulation.
- Votre ceinture de sécurité est tendue sur le corps et passe sur l'épaule pour la partie supérieure et dans le pli de l'aîne pour la partie inférieure.

Sièges

Réglage manuel et électrique du siège avant

⚠ ATTENTION Risque de coincement en cas de réglage des sièges par des enfants

Si des enfants règlent les sièges, ils risquent de se coincer, notamment lorsqu'ils sont sans surveillance.

- ▶ Lorsque vous quittez le véhicule, prenez toujours la clé avec vous et verrouillez le véhicule.
- ▶ Ne laissez jamais des enfants sans surveillance à l'intérieur du véhicule.

Vous pouvez régler les sièges lorsque le contact est coupé.

⚠ ATTENTION Risque de coincement lors du réglage des sièges

Si vous réglez un siège, vous risquez de vous coincer ou de coincer les autres occupants

du véhicule, par exemple au niveau de la glissière du siège.

- ▶ Assurez-vous lors du réglage d'un siège que personne ne se trouve dans l'espace de manœuvre du siège et ne se coince une partie du corps.

Respectez les consignes de sécurité relatives aux «Airbags» et au «Transport des enfants».

⚠ ATTENTION Risque d'accident dû à un siège conducteur non verrouillé

Si un siège conducteur n'est pas verrouillé, il risque de se mettre en mouvement de manière inopinée pendant la marche.

Vous risquez de perdre le contrôle du véhicule.

- ▶ Vous devez toujours vous assurer que le siège conducteur est verrouillé avant de démarrer le véhicule.

⚠ ATTENTION Risque de coincement dû à un manque de vigilance lors du réglage de la hauteur de siège

Si vous manquez de vigilance lors du réglage de la hauteur de siège, vous risquez de vous coincer ou de coincer les autres occupants du véhicule et, ce faisant, de vous blesser ou de blesser les autres occupants.

En particulier les enfants risquent d'actionner involontairement les touches pour le réglage électrique de siège et d'être coincés.

- ▶ Veillez à ce qu'il n'y ait ni main ni aucune autre partie du corps sous le mécanisme à levier du système de réglage des sièges lorsque vous déplacez le siège.

⚠ ATTENTION Risque de blessure dû à des appuie-tête non posés ou mal réglés

Si les appuie-tête ne sont pas posés ou correctement réglés, ils ne peuvent pas assurer la fonction de protection prévue.

Il y a un risque de blessure accru au niveau de la tête et de la nuque, par exemple en cas d'accident ou de freinage brutal.

- ▶ Roulez toujours avec les appuie-tête posés.
- ▶ Avant de prendre la route, veillez pour chaque occupant du véhicule à ce que la tête soit soutenue à hauteur des yeux et repose au centre de l'appuie-tête.

N'intervertissez pas les appuie-tête des sièges avant et arrière. Sinon, vous ne pouvez pas régler correctement la hauteur et l'inclinaison des appuie-tête.

Le réglage de l'approche des appuie-tête vous permet de régler l'appuie-tête de manière à ce qu'il soit le plus près possible de l'arrière de votre crâne.

⚠ ATTENTION Risque de blessure ou danger de mort dû à une mauvaise position du siège

La ceinture de sécurité ne peut pas offrir la protection prévue si le dossier se trouve pas presque à la verticale.

Dans ce cas, vous risquez de glisser sous la ceinture de sécurité lors d'un coup de frein ou d'un accident et de vous blesser par exemple au bas-ventre ou au cou.

- ▶ Réglez le siège correctement avant de prendre la route.
- ▶ Veillez toujours à ce que le dossier se trouve presque à la verticale et que la partie supérieure de la ceinture passe sur le milieu de l'épaule.

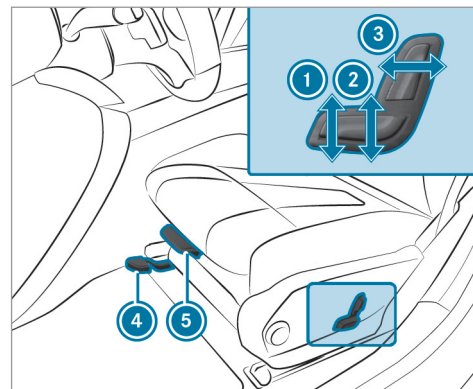

- 1 Inclinaison d'assise
- 2 Hauteur de siège
- 3 Inclinaison de dossier
- 4 Approche de siège
- 5 Profondeur d'assise

▶ **Réglage de l'approche de siège :** soulevez le levier ④ et déplacez le siège jusqu'à la position souhaitée.

- ▶ Assurez-vous que le siège est verrouillé.
- ▶ **Réglage de la profondeur d'assise** : soulevez le levier ⑤ et avancez ou reculez la partie avant du coussin d'assise.

Réglage électrique des sièges avant

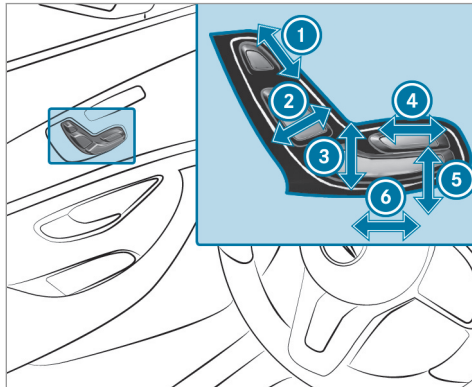

- ① Hauteur d'appui-tête
- ② Inclinaison de dossier

- ③ Hauteur de siège
- ④ Profondeur d'assise
- ⑤ Inclinaison d'assise
- ⑥ Approche de siège

- ▶ Mémorisez les réglages avec la fonction mémoire (→ page 109).

Réglage électrique du siège passager depuis le siège conducteur

Conditions requises

- L'alimentation en tension est établie.

Cette fonction est uniquement disponible sur les véhicules équipés d'un siège passager à réglage électrique.

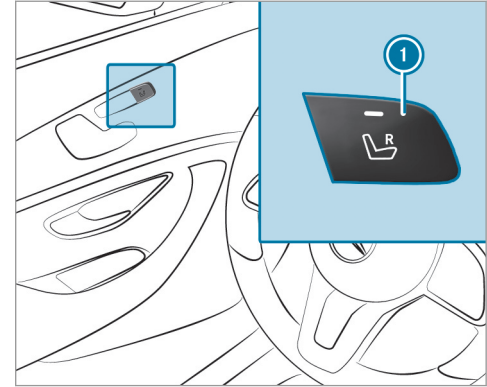

Vous pouvez afficher les fonctions suivantes pour le siège passager:

- Réglage de siège
- Chauffage de siège
- Ventilation de siège
- Fonction mémoire

- ▶ **Sélection du siège passager** : appuyez sur la touche ①.
Lorsque le voyant s'allume, cela signifie que le siège passager est sélectionné.
- ▶ Réglez le siège passager par l'intermédiaire des touches qui se trouvent sur l'unité de commande sur la porte côté conducteur.

Réglage du soutien lombaire à 4 réglages

- ▶ Réglez le soutien lombaire à 4 réglages via le système multimédia (→ page 104).

Réglage des sièges Performance AMG

Pour adapter le galbe des sièges à votre morphologie et améliorer le soutien latéral, vous pouvez personnaliser le réglage des sièges avant.

Sur le siège passager, vous ne pouvez régler que les joues de siège du dossier.

- ▶ Réglez le siège AMG Performance via le système multimédia (→ page 104).

Appuie-tête

Réglage manuel des appuie-tête des sièges avant

⚠ ATTENTION Risque d'accident en cas de modification des réglages du véhicule pendant la marche

Vous risquez de perdre le contrôle du véhicule dans les situations suivantes:

- si vous réglez le siège conducteur, l'appuie-tête, le volant ou le rétroviseur pendant la marche
- si vous bouclez votre ceinture de sécurité pendant la marche
- ▶ Avant de démarrer le moteur, réglez le siège conducteur, l'appuie-tête, le volant et le rétroviseur, et bouclez votre ceinture de sécurité.

⚠ ATTENTION Risque de blessure dû à des appuie-tête non posés ou mal réglés

Si les appuie-tête ne sont pas posés ou correctement réglés, ils ne peuvent pas assurer la fonction de protection prévue.

Il y a un risque de blessure accru au niveau de la tête et de la nuque, par exemple en cas d'accident ou de freinage brutal.

- ▶ Roulez toujours avec les appuie-tête posés.
- ▶ Avant de prendre la route, veillez pour chaque occupant du véhicule à ce que la tête soit soutenue à hauteur des yeux et repose au centre de l'appuie-tête.

N'intervertissez pas les appuie-tête des sièges avant et arrière. Sinon, vous ne pouvez pas régler correctement la hauteur et l'inclinaison des appuie-tête.

Le réglage de l'approche des appuie-tête vous permet de régler l'appuie-tête de manière à ce qu'il soit le plus près possible de l'arrière de votre crâne.

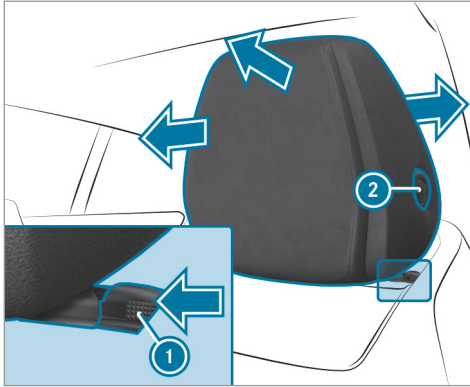

- ▶ **Plus haut** : tirez l'appuie-tête vers le haut.
- ▶ **Plus bas** : poussez sur le bouton de déverrouillage ① dans le sens de la flèche et abaissez l'appuie-tête.
- ▶ **Réglage vers l'avant** : tirez l'appuie-tête vers l'avant.
- ▶ **Réglage vers l'arrière** : appuyez sur le bouton de déverrouillage ② et poussez l'appuie-tête vers l'arrière.

Réglage manuel des appuie-tête des sièges arrière

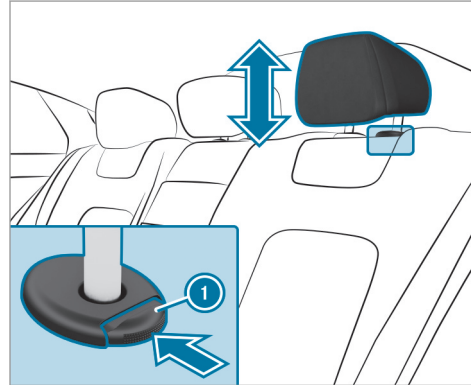

- ▶ **Plus haut** : tirez l'appuie-tête vers le haut.
- ▶ **Plus bas** : poussez sur le bouton de déverrouillage ① dans le sens de la flèche et abaissez l'appuie-tête.

Dépose et pose des appuie-tête extérieurs des sièges arrière

Dépose

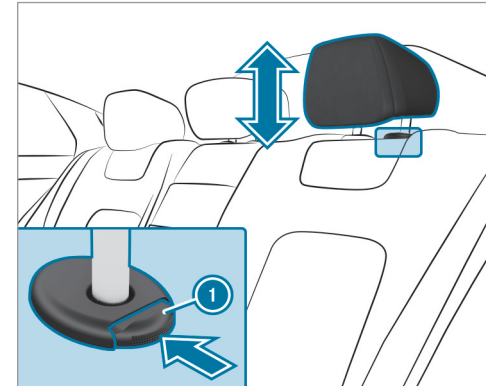

- ▶ Déverrouillez le dossier de la banquette arrière et basculez-le légèrement vers l'avant (→ page 113).
- ▶ Tirez l'appuie-tête vers le haut jusqu'en butée.

- ▶ Appuyez sur le bouton de déverrouillage  dans le sens de la flèche et retirez l'appuie-tête.

Pose

- ▶ Mettez l'appuie-tête en place de manière à ce que la tige avec les crans se trouve à gauche, vu dans le sens de la marche.
- ▶ Enfoncez l'appuie-tête jusqu'à ce qu'il s'enclenche.
- ▶ Rabattez le dossier de la banquette arrière jusqu'à ce qu'il s'encliquette.

Configuration des réglages de siège

Système multimédia:

 Véhicule  Sièges

- ▶ Sélectionnez **Siège conducteur** ou **Siège passager**.

Réglage des joues latérales du dossier

- ▶ Sélectionnez **Joues latérales**.
- ▶ Réglez les coussins d'air.

Réglage des joues latérales du coussin du siège conducteur (seulement pour les véhicules avec siège AMG Performance)

- ▶ Sélectionnez **Maintien latéral assise**.

- ▶ Réglez les coussins d'air.

 Ce réglage ne peut être effectué que pour le siège conducteur. Ce réglage n'est pas disponible pour le siège passager.

Réglage du galbe du dossier dans la zone lombaire (soutien lombaire)

- ▶ Sélectionnez **Soutien lombaire**.

- ▶ Réglez les coussins d'air.

Fonction mémoire

- ▶ Mémorisez les réglages de siège avec la fonction mémoire (→ page 109).

Réglage de l'adaptation automatique du soutien latéral (siège multicontour actif)

Système multimédia:

 Véhicule  Sièges

Grâce à cette fonction, le soutien latéral du siège multicontour actif s'adapte automatiquement au comportement dynamique et au comportement dans les virages du véhicule.

- ▶ Sélectionnez **Siège conducteur** ou **Siège passager**.

- ▶ Sélectionnez **Siège dynamique**.

- ▶ **Sélectionnez le réglage souhaité : OFF, Niveau 1 ou Niveau 2.**

Vue d'ensemble des programmes de massage et Workout

Programmes de massage

Vous pouvez sélectionner les programmes suivants:

- **Hot Relaxing dos**
- **Hot Relaxing épaules**

- [Activating Massage](#)
- [Classic Massage](#)
- [Massage par vagues](#)
- [Mobilizing Massage](#)

Active Workout

Les programmes [Act. Workout dossier](#) et [Act. Workout assise](#) requièrent votre participation active. En alternant contraction et relâchement, vous stimulez la circulation sanguine des muscles. Dès que vous ressentez un point de pression, vous devez appliquer une contre-pression à cet endroit précis.

Sélection du programme de massage pour les sièges avant

Système multimédia:

 Véhicule  Sièges

- ▶ Sélectionnez [Siège conducteur](#) ou [Passager](#).
- ▶ Sélectionnez [Massage](#).

- ▶ Sélectionnez le programme de massage souhaité.
En fonction du réglage, le programme de massage dure de 9 à 15 minutes.
- ▶ **Réglage de l'intensité du massage : activez ou désactivez [Intensité élevée](#)** .

Remise à zéro des réglages de siège

Système multimédia:

 Véhicule  Sièges

▶▶ [Remettre à zéro](#)

- ▶ Sélectionnez [Oui](#) ou [Non](#).

En fonction des réglages sélectionnés (pour le siège conducteur ou le siège passager), seul le siège sélectionné peut être réinitialisé.

Mise en marche et arrêt du chauffage de siège

⚠ ATTENTION Risque de brûlure en cas de mise en marche répétée du chauffage de siège

Si vous mettez le chauffage de siège en marche de manière répétée, le coussin d'assise et le rembourrage de dossier peuvent devenir très chauds.

En cas de perception de la température ou d'aptitude à réagir aux températures élevées limitée, cela peut avoir des effets néfastes sur la santé ou même provoquer des blessures semblables à des brûlures.

- ▶ Ne mettez pas le chauffage de siège en marche de manière répétée.

Pour éviter une surchauffe, le chauffage de siège peut se désactiver momentanément après une remise en marche répétée.

! **REMARQUE** Endommagement des sièges par des objets ou documents lorsque le chauffage de siège est en marche

Lorsque le chauffage de siège est en marche, de la chaleur peut s'accumuler à cause d'objets ou de documents posés sur les sièges (coussins d'assise ou sièges enfant, par exemple). La surface d'assise risque alors d'être endommagée.

- ▶ Assurez-vous qu'aucun objet ou document ne se trouve sur les sièges lorsque le chauffage de siège est en marche.

Conditions requises

- L'alimentation en tension est établie.

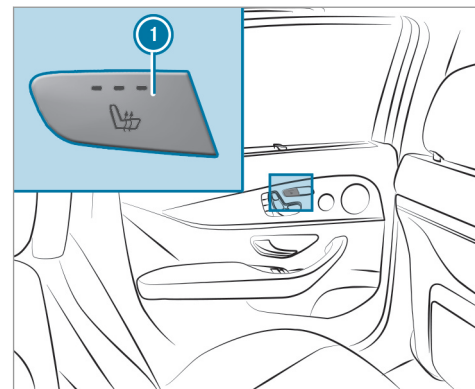
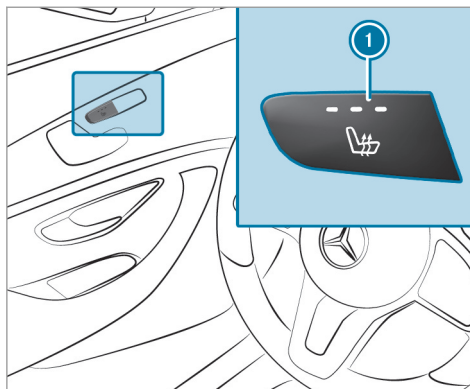

- ▶ **Mise en marche/augmentation de la puissance** : appuyez sur la touche ① autant de fois qu'il est nécessaire pour atteindre le niveau de chauffage souhaité. En fonction du niveau de chauffage, 1 à 3 voyants s'allument.
- ▶ **Arrêt/réduction de la puissance** : appuyez sur la touche ② autant de fois qu'il est

nécessaire pour atteindre le niveau de chauffage souhaité.

Lorsque tous les voyants sont éteints, cela signifie que le chauffage de siège est arrêté.

- ① Le chauffage de siège réduit automatiquement la puissance en passant d'un niveau de chauffage au suivant après 8, 10 et 20 minutes jusqu'à l'arrêt complet du chauffage de siège.
- ① Véhicules équipés du Pack Confort chaleur: vous pouvez chauffer les accoudoirs qui se trouvent sur la porte et sur la console centrale. Vous pouvez pour cela régler le chauffage des accoudoirs dans le système multimédia (→ page 107).

Réglage du chauffage des accoudoirs

Système multimédia:

- ↳ Véhicule ▶▶  Réglages véhicule
- ▶▶ Chauffage accoudoirs

Lorsque le chauffage de siège est en marche, cette fonction permet de chauffer les accoudoirs du véhicule ainsi que la console centrale.

Possibilités de réglage

- ▶ Sélectionnez **Avant et arrière**, **Avant uniquement**, **Arrière uniquement** ou **OFF**.

Mise en marche et arrêt de la ventilation de siège

Conditions requises

- L'alimentation en tension est établie.

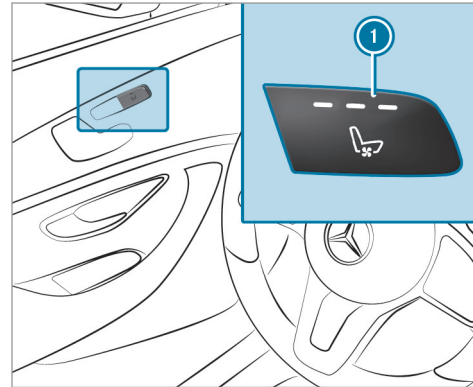

- ▶ **Mise en marche/augmentation de la puissance** : appuyez sur la touche ① autant de fois qu'il est nécessaire pour atteindre le niveau de ventilation souhaité. En fonction du niveau de ventilation, 1 à 3 voyants s'allument.

- ▶ **Arrêt/réduction de la puissance** : appuyez sur la touche ① autant de fois qu'il est nécessaire pour atteindre le niveau de ventilation souhaité. Lorsque tous les voyants sont éteints, cela signifie que la ventilation de siège est arrêtée.

Volant

Réglage électrique du volant

Le volant peut être réglé lorsque l'alimentation en tension est coupée.

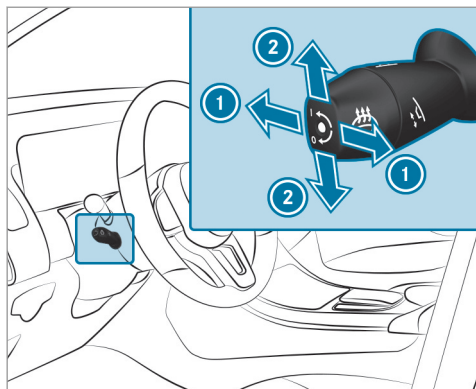

- ① Réglage de la distance par rapport au volant
- ② Réglage de la hauteur

► Mémorisez les réglages avec la fonction mémoire (→ page 109).

Mise en marche et arrêt du chauffage du volant

Conditions requises

- Le contact est mis ou l'alimentation en tension est établie.

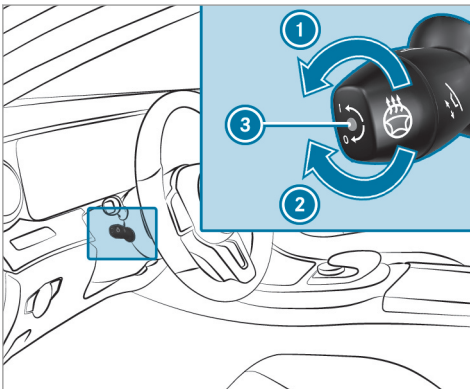

- **Mise en marche** : tournez le levier dans le sens de la flèche ①. Le voyant ③ s'allume.
- **Arrêt** : tournez le levier dans le sens de la flèche ②. Le voyant ③ s'éteint.

Lorsque vous coupez le contact, le chauffage du volant s'arrête.

Aide à la montée et à la descente

Fonctionnement de l'aide à la montée et à la descente

▲ **ATTENTION** Risque d'accident lors du démarrage pendant la procédure de réglage de l'aide à la descente

- Si vous démarrez alors que l'aide à la montée et à la descente effectue un réglage, vous risquez de perdre le contrôle du véhicule.

► Attendez toujours que la procédure de réglage soit terminée avant de démarrer.

⚠ ATTENTION Risque de coincement lors de la procédure de réglage de l'aide à la montée et à la descente -

- Lorsque l'aide à la montée et à la descente règle le volant, vous ou d'autres occupants du véhicule, en particulier des enfants, risquez d'être coincés. - -

- ▶ - Assurez-vous lors de la procédure de réglage de l'aide à la montée et à la descente que personne ne se trouve dans l'espace de manœuvre du volant et ne se coince une partie du corps.
- ▶ En cas de risque de coincement par le volant, actionnez le levier de réglage du volant.
La procédure de réglage s'arrête.
- ▶ Ne laissez jamais des enfants sans surveillance à l'intérieur du véhicule.
- ▶ Lorsque vous quittez le véhicule, prenez toujours la clé avec vous et verrouillez le véhicule.

Véhicules avec fonction mémoire : vous pouvez stopper la procédure de réglage en appuyant

sur une des touches de position mémoire de la fonction mémoire.

Lorsque l'aide à la montée et à la descente est activée, le volant se déplace vers le haut dans les cas suivants:

- Vous coupez le contact.
- Vous ouvrez la porte conducteur alors que le contact est mis.

Le volant reprend la dernière position de marche dans les cas suivants:

- Vous mettez le contact alors que la porte conducteur est fermée.
- Vous fermez la porte conducteur alors que le contact est mis.

La dernière position de marche est mémorisée dans les cas suivants:

- Vous coupez le contact.
- **Véhicules avec fonction mémoire** : vous enregistrez les réglages de siège à l'aide de la fonction mémoire.

Véhicules avec fonction mémoire : si vous appuyez sur une des touches de position

mémoire de la fonction mémoire, la procédure de réglage est interrompue.

Réglage de l'aide à la montée et à la descente

Système multimédia:

↳ Véhicule ▶  Réglages véhicule
▶ Aide montée/desc.

▶ Sélectionnez **Volant et siège**, **Volant uniquement** ou **OFF**.

Utilisation de la fonction mémoire

⚠ ATTENTION Risque d'accident dû à l'utilisation de la fonction mémoire pendant la marche

Si vous utilisez la fonction mémoire côté conducteur pendant la marche, les mouvements que vous faites pour le réglage peuvent vous faire perdre le contrôle du véhicule.

- ▶ Utilisez la fonction mémoire côté conducteur uniquement lorsque le véhicule est à l'arrêt.

⚠ ATTENTION Risque de coincement en cas de réglage du siège avec la fonction mémoire

Lorsque la fonction mémoire règle le siège ou le volant, vous ou d'autres occupants du véhicule, en particulier des enfants, risquez d'être coincés.

- ▶ Assurez-vous lors de la procédure de réglage de la fonction mémoire que personne ne se trouve dans l'espace de manœuvre du siège ou du volant et ne se coince une partie du corps.
- ▶ Si quelqu'un est coincé, relâchez immédiatement la touche de position de la fonction mémoire. La procédure de réglage s'arrête.

⚠ ATTENTION Risque de coincement en cas d'activation de la fonction mémoire par des enfants

Si des enfants activent la fonction mémoire, il risquent de se coincer, notamment s'ils sont sans surveillance.

- ▶ Ne laissez jamais des enfants sans surveillance à l'intérieur du véhicule.
- ▶ Lorsque vous quittez le véhicule, prenez toujours la clé avec vous et verrouillez le véhicule.

La fonction mémoire peut être utilisée lorsque le contact est coupé.

Mémorisation

La fonction mémoire vous permet de mémoriser et de rappeler les réglages de siège pour 3 personnes différentes au maximum.

Vous pouvez régler les systèmes suivants:

- Siège, dossier et appuie-tête
- Volant
- Rétroviseurs extérieurs

• Affichage tête haute

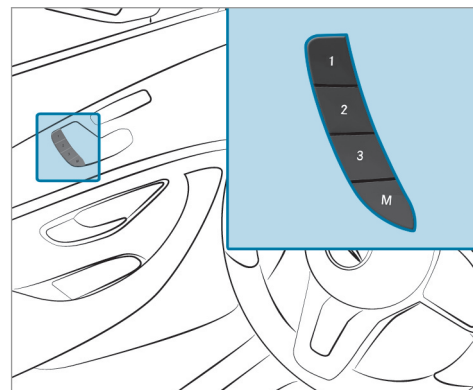

- ▶ Réglez le siège, le volant, l'affichage tête haute et les rétroviseurs extérieurs dans la position souhaitée.
- ▶ Appuyez sur la touche de mémorisation des réglages M en même temps que sur l'une des touches de position mémoire 1, 2 ou 3. Un signal sonore retentit. Les réglages sont mémorisés.

- ▶ **Rappel** : appuyez sur la touche de position mémoire 1, 2 ou 3 et maintenez-la appuyée jusqu'à ce que le siège avant, le volant, l'affichage tête haute et les rétroviseurs extérieurs se trouvent dans la position mémorisée.

Possibilités de rangement

Remarques relatives au chargement du véhicule

- ▲ **DANGER** Risque d'intoxication dû aux gaz d'échappement

Les moteurs thermiques dégagent des gaz d'échappement toxiques, tels que du monoxyde de carbone. Si le hayon est ouvert alors que le moteur tourne, des gaz d'échappement peuvent pénétrer dans l'habitacle, notamment pendant la marche.

- ▶ Arrêtez toujours le moteur avant d'ouvrir le hayon.
- ▶ Ne roulez jamais avec un hayon ouvert.

- ▲ **ATTENTION** Risque de blessure dû à des objets non arrimés dans le véhicule

Si des objets, des bagages ou une partie du chargement ne sont pas arrimés du tout ou sont mal arrimés, ils risquent de glisser, se renverser ou être projetés et ainsi de heurter les occupants du véhicule.

Il y a risque de blessure, en particulier lors d'un freinage ou d'un changement brusque de direction.

- ▶ Rangez toujours les objets de manière à ce qu'ils ne puissent pas être projetés.
- ▶ Avant de prendre la route, arrimez les objets, les bagages ou le chargement afin d'empêcher tout glissement ou basculement.

- ▲ **ATTENTION** Risque de blessure dû au rangement inapproprié d'objets

Si vous rangez des objets de manière inappropriée dans l'habitacle, ceux-ci peuvent glisser ou être projetés et ainsi heurter les

occupants du véhicule. Par ailleurs, les porte-gobelets, les bacs de rangement ouverts et les supports de téléphone portable pourraient ne pas retenir les objets qui s'y trouvent en cas d'accident.

Il y a risque de blessure, en particulier lors d'un freinage ou d'un changement brusque de direction.

- ▶ Rangez toujours les objets de manière à ce qu'ils ne puissent pas être projetés dans ces situations ou dans des situations similaires.
- ▶ Veillez toujours à ce qu'aucun objet ne dépasse des bacs de rangement, des filets à bagages ou des filets de rangement.
- ▶ Fermez les bacs de rangement verrouillables avant de prendre la route.
- ▶ Rangez et arrimez toujours les objets lourds, durs, pointus, tranchants, fragiles ou volumineux dans le compartiment de chargement.

⚠ ATTENTION Risque de brûlure dû aux tubes et enjoliveurs de sorties d'échappement

Les tubes et les enjoliveurs de sorties d'échappement peuvent être brûlants. Vous risquez de vous brûler au contact de ces pièces.

- ▶ Soyez toujours particulièrement prudent lorsque vous vous trouvez à proximité des tubes et des enjoliveurs de sorties d'échappement et portez une attention toute particulière aux enfants.
- ▶ Laissez refroidir ces pièces avant de les toucher.

La tenue de route de votre véhicule dépend de la répartition de la charge. Lors du chargement, tenez compte par conséquent des remarques suivantes:

- Veillez à ce que la MTAC ou la charge autorisée sur les essieux ne soit pas dépassée du fait de la charge utile, occupants compris. Les valeurs sont indiquées sur la plaque

signalétique du véhicule qui se trouve sur le montant B du véhicule.

- Ne chargez pas plus haut que le bord supérieur des dossiers.
- Dans la mesure du possible, transportez toujours le chargement derrière les sièges inoccupés.
- Utilisez les anneaux d'arrimage pour arrimer les charges et chargez-les uniformément.

Bacs de rangement dans l'habitacle

Vue d'ensemble des vide-poches avant

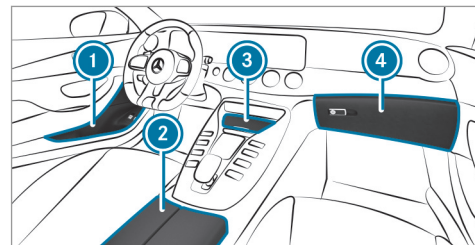

- ① Bac de rangement dans les portes
- ② Vide-poches dans l'accoudoir avec prise multimedia et USB
- ③ Vide-poches dans la console centrale avant avec prise USB
- ④ Boîte à gants

Verrouillage et déverrouillage de la boîte à gants

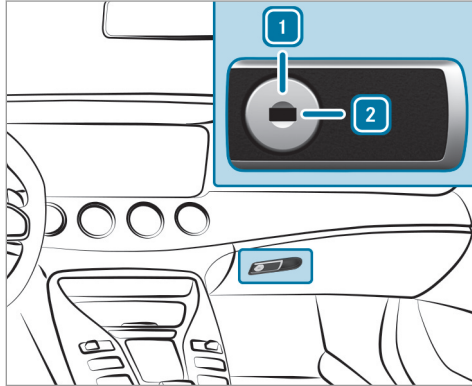

- ▶ Tournez la clé de secours d'un quart de tour vers la droite **2** (verrouillage) ou vers la gauche **1** (déverrouillage).

Ouverture du range-lunettes

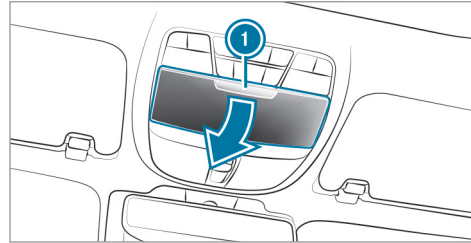

- ▶ Appuyez sur la touche **1**.

Ouverture du vide-poches dans l'accoudoir arrière

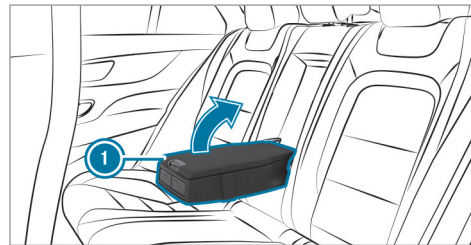

- ▶ Appuyez sur le bouton de déverrouillage **1** et relevez le cache de l'accoudoir.

Trappe de chargement d'objets longs dans la banquette arrière

Basculement des dossiers de la banquette arrière vers l'avant.

- ⚠ ATTENTION** Risque d'accident si la banquette arrière/le siège arrière et le dossier ne sont pas verrouillés

Si la banquette arrière/le siège arrière et le dossier ne sont pas verrouillés, ils peuvent basculer vers l'avant, par exemple en cas de coups de frein ou d'accident.

- Dans ce cas, la banquette arrière/le siège arrière ou le dossier presse l'occupant du véhicule contre la ceinture de sécurité. La ceinture de sécurité n'est plus en mesure de vous apporter la protection prévue et risque de vous blesser.

114 Sièges et rangement

- Les objets ou le chargement déposés dans le coffre/compartiment de chargement ne peuvent pas être retenus par le dossier.
- ▶ Avant chaque trajet, assurez-vous que le dossier et la banquette arrière/le siège arrière sont verrouillés.

Si les dossiers gauche et droit ne sont pas encliquetés et verrouillés, un message apparaît sur l'écran multifonction du combiné d'instruments. En outre, un signal d'alerte retentit.

L'indicateur de verrouillage est rouge si le dossier central n'est pas encliqueté et verrouillé. Les dossiers des places extérieures et le dossier central peuvent être basculés séparément vers l'avant.

Les dossiers des places extérieures sont déverrouillés électriquement. Les touches de déverrouillage se trouvent dans le compartiment de chargement.

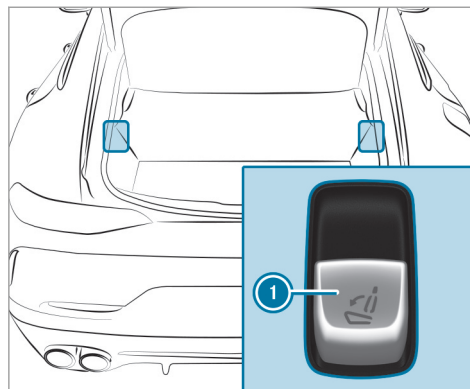

- ▶ **Véhicules sans fonction mémoire** : si nécessaire, avancez le siège conducteur ou passager.
- ▶ **Véhicules équipés de la fonction mémoire** : lorsque vous basculez l'un des dossiers arrière ou plusieurs dossiers arrière vers l'avant, le ou les sièges avant correspon-

dants s'avancent légèrement, si nécessaire, afin d'éviter une collision.

▶ Si nécessaire, enfoncez complètement les appuie-tête du dossier arrière.

▶ **Dossiers gauche et droit** : tirez la poignée de déverrouillage ❶ droite ou gauche. Le dossier correspondant bascule vers l'avant.

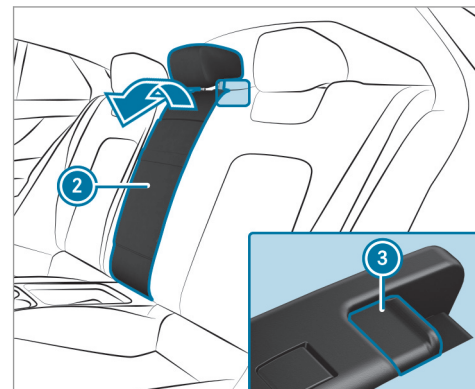

- ▶ **Véhicules avec dossier central :** tirez le dispositif de déverrouillage ③ du dossier ② vers l'avant.
- ▶ Basculez le dossier ② vers l'avant.
- ▶ Si nécessaire, reculez le siège conducteur ou passager.

Basculement vers l'arrière des dossiers de la banquette arrière

! **REMARQUE** Endommagement de la ceinture de sécurité dû à son coincement lors du basculement vers l'arrière des dossiers

La ceinture de sécurité risque d'être coincée lors du basculement vers l'arrière des dossiers et de ce fait endommagée.

- ▶ Veillez à ce que la ceinture de sécurité ne soit pas coincée lors du basculement vers l'arrière des dossiers.

- ▶ Si nécessaire, avancez le siège conducteur ou le siège passager.

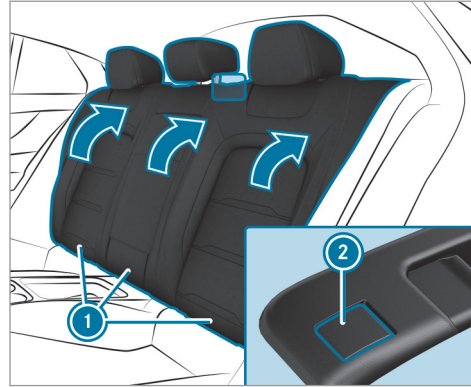

- ▶ Basculez le dossier correspondant ① vers l'arrière jusqu'à ce qu'il se verrouille.
Dossiers gauche et droit : si le dossier n'est pas encliqueté et verrouillé, un message apparaît sur l'écran multifonction du combiné d'instruments.
 En outre, un signal d'alerte retentit.

Véhicules avec dossier central : l'indicateur rouge de verrouillage ② est visible si le dossier n'est pas encliqueté et verrouillé.

Blocage du déverrouillage du dossier central arrière

Conditions requises

- Les dossiers gauche et central sont emboîtés et reliés.

Pour protéger le compartiment de chargement contre un accès par des personnes non autorisées, vous pouvez bloquer le déverrouillage du dossier central. Il peut alors seulement être basculé vers l'avant en même temps que le dossier gauche.

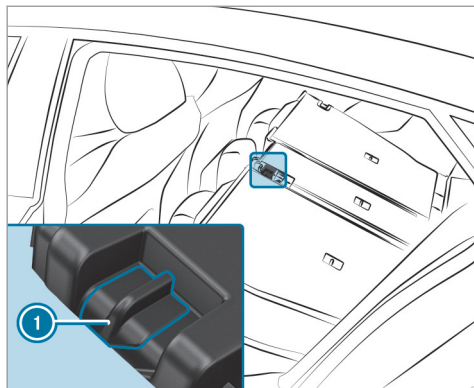

- ▶ Basculez les dossiers central et gauche vers l'avant.
- ▶ **Blocage** : poussez le verrou ① vers le haut. Le déverrouillage du dossier central est bloqué.
- ▶ **Déblocage** : poussez le verrou ① vers le bas.

Vue d'ensemble des anneaux d'arrimage

Tenez compte des remarques relatives au chargement du véhicule (→ page 111).

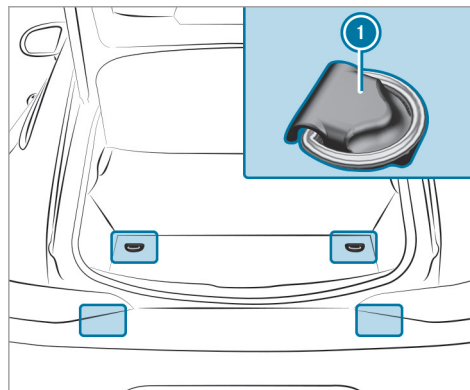

① Anneaux d'arrimage

Vue d'ensemble des crochets pour sac

⚠ ATTENTION Risque de blessure en cas d'utilisation des crochets pour sac avec des objets lourds

Le crochet pour sac n'est pas conçu pour retenir des objets ou des bagages lourds. Lors d'un freinage ou d'un changement brusque de direction, les objets ou bagages risquent d'être projetés et ainsi de heurter les occupants du véhicule.

- ▶ Suspendez uniquement des objets légers aux crochets pour sac.
- ▶ Ne suspendez jamais d'objet dur, tranchant ou fragile aux crochets pour sac.

Tenez compte des remarques relatives au chargement du véhicule (→ page 111).

La charge maximale d'un crochet pour sac est de 6,6 lb (3 kg) et vous ne devez jamais y attacher de sangle de chargement.

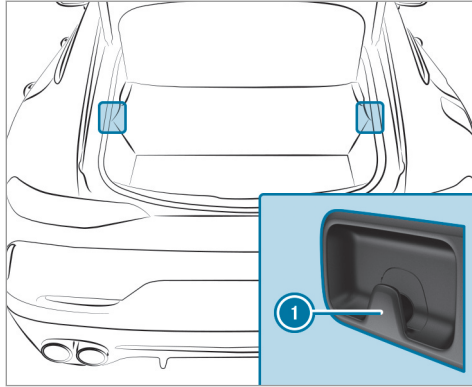

- ① Crochet pour sac

Kit de fixation EASY-PACK

Remarques relatives au module enfichable du compartiment de chargement (barres télescopiques)

Le kit de fixation EASY-PACK vous permet de moduler la configuration du compartiment de

chargement. Les éléments se trouvent dans l'espace de rangement situé sous le plancher de compartiment de chargement.

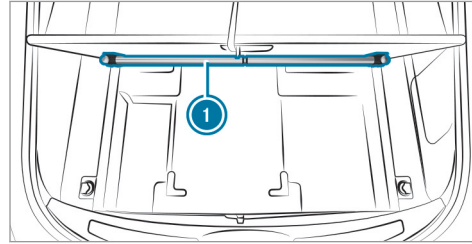

- ① Barre télescopique avec éléments de fixation et supports

Pose de la barre télescopique

⚠ ATTENTION Risque de blessure si le plancher de compartiment de chargement est ouvert

Si vous roulez avec le plancher de compartiment de chargement ouvert, des objets risquent d'être projetés et ainsi de heurter les

occupants du véhicule. Il y a risque de blessure, en particulier lors d'un freinage ou d'un changement brusque de direction.

► Fermez toujours le plancher de compartiment de chargement avant de prendre la route.

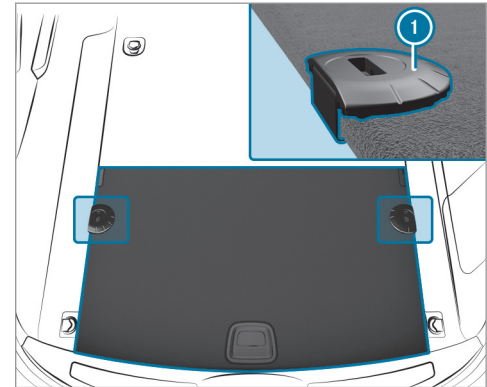

► Ouvrez le plancher de compartiment de chargement (→ page 118).

- ▶ Emboîtez les supports ① sur le plancher de compartiment de chargement par le côté dans la position souhaitée.
- ▶ Fermez le plancher de compartiment de chargement.

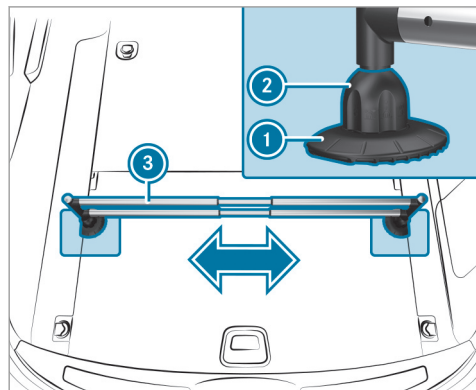

- ▶ Mettez les éléments de fixation ② en place dans les supports ①.
- ▶ Écartez la barre télescopique ③.

- ▶ Introduisez la barre télescopique ③ dans les éléments de fixation ②.
- ▶ Tournez les 2 éléments de fixation ② sur  jusqu'à ce qu'ils s'encliquettent de manière audible.

Ouverture et fermeture de l'espace de rangement sous le plancher de compartiment de chargement

⚠ ATTENTION Risque de blessure si le plancher de compartiment de chargement est ouvert

Si vous roulez avec le plancher de compartiment de chargement ouvert, des objets risquent d'être projetés et ainsi de heurter les occupants du véhicule. Il y a risque de blessure, en particulier lors d'un freinage ou d'un changement brusque de direction.

- ▶ Fermez toujours le plancher de compartiment de chargement avant de prendre la route.

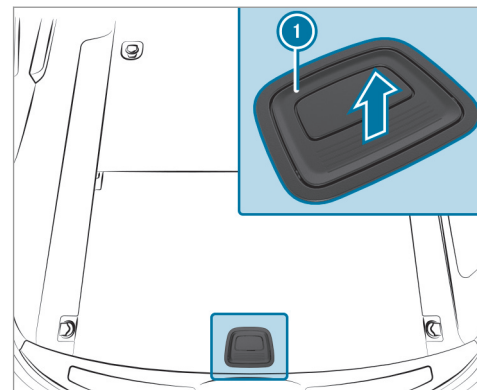

- ▶ **Ouverture** : tirez la poignée ① vers le haut.
- ▶ Relevez le plancher de compartiment de chargement en le tirant par la poignée ①.
- ▶ **Fermeture** : rabattez le plancher de compartiment de chargement vers le bas.

Fixation des barres de toit

⚠ ATTENTION Risque d'accident en cas de dépassement de la charge maximale sur le toit

Lorsque vous chargez le toit, la position du centre de gravité du véhicule se relève et le comportement routier habituel ainsi que le comportement au braquage et au freinage du véhicule sont modifiés. Le véhicule s'incline plus fortement dans les virages et peut réagir plus difficilement aux braquages du volant.

Si vous dépassez la charge maximale sur le toit, le comportement routier ainsi que le comportement au braquage et au freinage du véhicule sont fortement compromis.

- ▶ Respectez impérativement la charge maximale sur le toit et adaptez votre style de conduite.

Vous trouverez la charge maximale sur le toit dans le chapitre «Caractéristiques techniques».

! REMARQUE Dommages sur le véhicule dus à l'utilisation de barres de toit non agréées

Le véhicule risque d'être endommagé en cas d'utilisation de barres de toit non testées et agréées pour Mercedes-Benz.

- ▶ Utilisez uniquement les barres de toit testées et agréées pour Mercedes-Benz.
- ▶ Lorsque des barres de toit sont montées, assurez-vous, en fonction de l'équipement du véhicule
 - de pouvoir relever complètement le toit ouvrant
 - de pouvoir ouvrir complètement le hayon
- ▶ de disposer le chargement sur les barres de toit de telle façon qu'il ne puisse pas endommager le véhicule, même pendant la marche.

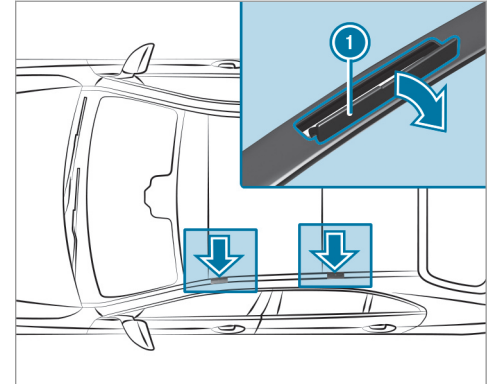

! REMARQUE Dommages causés aux caches

Les caches peuvent être endommagés ou rayés lors de leur ouverture.

- ▶ N'utilisez pas d'objets métalliques ou durs.

- ▶ Relevez avec précaution les caches ① dans le sens de la flèche.
- ▶ Fixez les barres de toit sur le toit aux points d'ancrage qui se trouvent sous les caches ①.
- ▶ Suivez les instructions de montage du fabricant des barres de toit.
- ▶ Arrimez le chargement sur les barres de toit.

Porte-gobelets

Dépose et pose du porte-gobelet dans la console centrale (boîte automatique)

⚠ ATTENTION - Risque d'accident et de blessure en cas d'utilisation du porte-gobelet pendant la marche

Le porte-gobelet ne peut pas bloquer de récipient pendant la marche.

Si vous utilisez un porte-gobelet pendant la marche, le récipient risque d'être projeté et des liquides peuvent être renversés. Les occupants du véhicule peuvent entrer en

contact avec le liquide et être brûlés, en particulier lorsque le liquide est chaud. Cela pourrait détourner votre attention de la circulation et vous risquez de perdre le contrôle du véhicule.

- ▶ Utilisez le porte-gobelet uniquement lorsque le véhicule est à l'arrêt.
- ▶ N'utilisez que des récipients adaptés aux porte-gobelets.
- ▶ Fermez le récipient, en particulier lorsque le liquide est chaud.

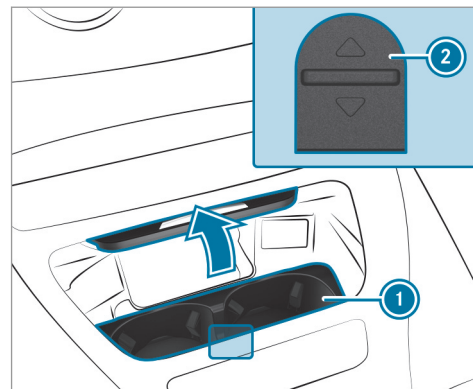

- ▶ **Dépose** : poussez le verrou ② vers l'avant et retirez le porte-gobelet ①.
 - ▶ **Pose** : mettez en place le porte-gobelet ① et repoussez le verrou ② vers l'arrière.
- ① Vous pouvez déposer le fond en caoutchouc du porte-gobelet pour le nettoyer, par exemple à l'eau claire et tiède.

Ouverture et fermeture du porte-gobelets dans l'accoudoir arrière

! **REMARQUE** Endommagement de l'accoudoir arrière dû au poids

L'accoudoir arrière déployé risque d'être endommagé par le poids.

► Ne vous asseyez et ne vous appuyez pas sur l'accoudoir arrière.

! **REMARQUE** Endommagement du porte-gobelet

Le porte-gobelet risque d'être endommagé lorsque vous rabattez l'accoudoir arrière.

► Rabattez l'accoudoir arrière uniquement si le porte-gobelet est fermé.

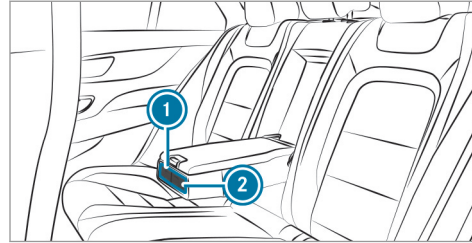

- **Ouverture** : appuyez sur le porte-gobelet ① ou ②. Le porte-gobelet ① ou ② sort automatiquement.
- **Fermeture** : repoussez le porte-gobelet ① ou ② jusqu'à ce qu'il soit verrouillé.

Activation et désactivation de la fonction de maintien du froid ou de la chaleur du porte-gobelet isotherme

Lorsque vous utilisez la fonction de maintien de la chaleur, l'insert métallique du porte-gobelets est chauffé. Par conséquent, ne touchez pas l'insert du porte-gobelets.

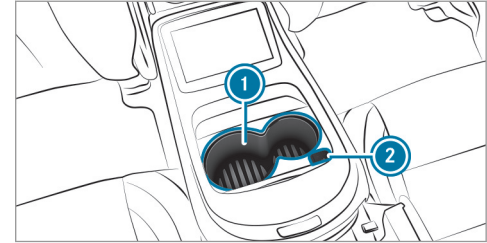

- **Activation** : appuyez sur la touche ② autant de fois qu'il est nécessaire pour que le voyant bleu (maintien du froid) ou le voyant rouge (maintien de la chaleur) incorporé à la touche s'allume.
- **Désactivation** : appuyez sur la touche ② autant de fois qu'il est nécessaire pour que le voyant incorporé à la touche s'éteigne.

① Nettoyez le fond en caoutchouc amovible uniquement à l'eau claire tiède et le porte-gobelet ① uniquement avec un chiffon doux.

Cendrier et allume-cigare

Utilisation du cendrier dans la console centrale avant

1 **REMARQUE** Endommagement du vide-poches en dessous du cendrier en raison d'une forte chaleur

Le vide-poches en dessous du cendrier n'est pas résistant à la chaleur et peut être endommagé si une cigarette allumée y est déposée.

- ▶ Assurez-vous que le cendrier est complètement verrouillé.

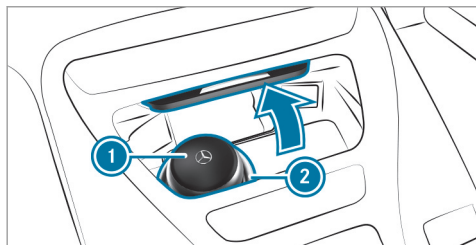

- ▶ **Ouverture** : poussez le côté droit ou le côté gauche du couvercle ② du cendrier vers le haut.
- ▶ **Extraction de l'insert** : poussez l'insert ① légèrement vers l'avant et retirez-le par le haut.
- ▶ **Mise en place de l'insert** : enfoncez l'insert ① dans le logement jusqu'à ce qu'il soit verrouillé.

Utilisation du cendrier arrière

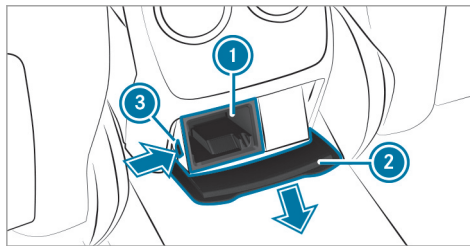

- ▶ **Ouverture** : tirez le cache ② par la poignée.

- ▶ **Extraction de l'insert** : appuyez à gauche sur les stries ③ et retirez l'insert ① par le haut.
- ▶ **Mise en place de l'insert** : introduisez l'insert ① par le haut et enfoncez-le dans le logement jusqu'à ce qu'il soit verrouillé.

Utilisation de l'allume-cigare situé dans la console centrale avant

⚠ ATTENTION - Risque d'incendie et de blessure avec l'allume-cigare chaud

Vous risquez de vous brûler si vous touchez l'élément chauffant ou la douille de l'allume-cigare alors qu'ils sont chauds.

En outre, des matériaux inflammables peuvent s'enflammer

- si l'allume-cigare chaud tombe
- si un enfant, par exemple, appuie l'allume-cigare chaud contre des objets

- ▶ Saisissez systématiquement l'allume-cigare par le bouton.

- ▶ Assurez-vous toujours que l'allume-cigare est hors de portée des enfants.
- ▶ Ne laissez jamais des enfants sans surveillance à l'intérieur du véhicule.

Conditions requises

- Le contact est mis.

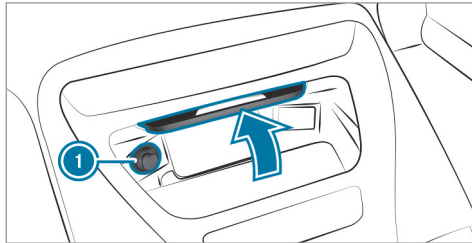

- ▶ Enfoncez l'allume-cigare ①. L'allume-cigare ressort dès que la spirale est incandescente.

Utilisation de l'allume-cigare situé à l'arrière

Conditions requises

- Le contact est mis.

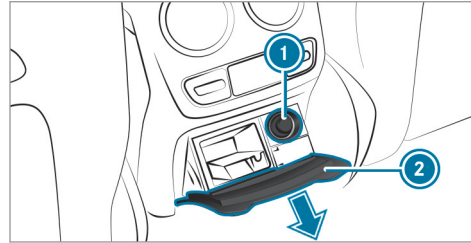

- ▶ **Ouverture** : tirez le cache ② par la poignée.
- ▶ Enfoncez l'allume-cigare ①. L'allume-cigare ressort dès que la spirale est incandescente.

Prises

Utilisation de la prise 12 V située dans la console centrale avant

Conditions requises

- Seuls des appareils dont la puissance n'est pas supérieure à 180 W (15 A) sont autorisés.

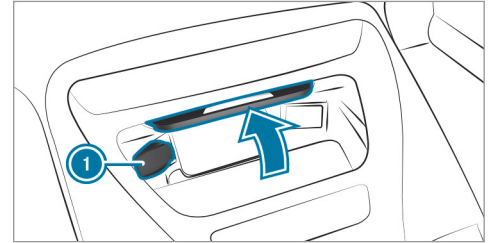

- ▶ Relevez le couvercle ① de la prise.
- ▶ Branchez la fiche de l'appareil.

Si un appareil est branché sur la prise 12 V, laissez le couvercle du vide-poches ouvert.

Utilisation de la prise 12 V située à l'arrière

Conditions requises

124 Sièges et rangement

- Seuls des appareils dont la puissance n'est pas supérieure à 180 W (15 A) sont branchés.

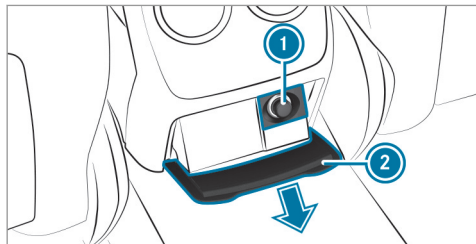

- ▶ Tirez le cache ② par la poignée.
- ▶ Relevez le couvercle de la prise ①.

Véhicules équipés de sièges arrière individuels confort : la prise 12 V se trouve dans le vide-poches de la console centrale.

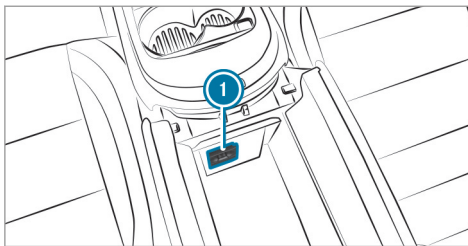

- ▶ Relevez le couvercle de la prise ①.

Utilisation de la prise 115 V située à l'arrière

⚠ DANGER Danger de mort en cas de câble de raccordement ou de prise électrique endommagés

Lorsqu'un appareil approprié est branché, une haute tension est appliquée sur la prise 115 V. Si le câble de raccordement ou la prise 115 V est sorti(e) du revêtement, est endommagé(e) ou mouillé(e), vous pouvez recevoir une décharge électrique.

- ▶ Utilisez uniquement un câble de raccordement sec et non endommagé.
- ▶ Assurez-vous, lorsque le contact est coupé, que la prise 115 V est sèche.
- ▶ Faites immédiatement contrôler ou remplacer toute prise 115 V sortie de son revêtement ou endommagée par un atelier qualifié.
- ▶ Ne branchez jamais le câble de raccordement dans une prise 115 V sortie de son revêtement ou endommagée.

⚠ DANGER Danger de mort en cas de manipulation incorrecte de la prise

Vous pouvez recevoir une décharge électrique

- si vous touchez l'intérieur de la prise
- si vous branchez un appareil ou introduisez des objets inappropriés dans la prise
- ▶ Ne touchez pas l'intérieur de la prise.
- ▶ Ne branchez sur la prise que des appareils appropriés.

Conditions requises

- Les appareils sont dotés d'une fiche adaptée qui satisfait aux normes en vigueur dans le pays où vous vous trouvez.
- Un appareil dont la puissance n'est pas supérieure à 150 W est utilisé.
- Aucune multiprise n'est utilisée.

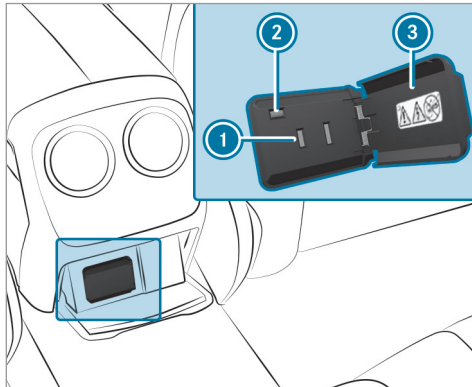

- ▶ Ouvrez la trappe ③.

- ▶ Branchez la fiche de l'appareil sur la prise 115 V ①.
Le voyant ② s'allume lorsque la tension du réseau de bord est suffisante.

Véhicules équipés de sièges arrière individuels confort : la prise 115 V se trouve dans le vide-poches de la console centrale.

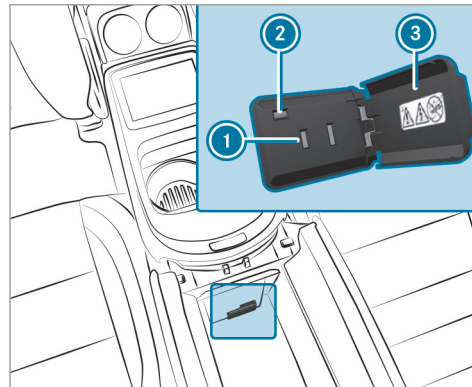

- ▶ Ouvrez la trappe ③.

- ▶ Branchez la fiche de l'appareil sur la prise 115 V ①.
Le voyant ② s'allume lorsque la tension du réseau de bord est suffisante.

Utilisation de la prise 12 V située dans le compartiment de chargement

Conditions requises

- Seuls des appareils dont la puissance n'est pas supérieure à 180 W (15 A) sont branchés.

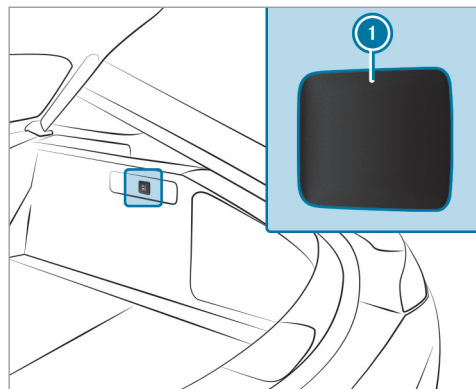

► Relevez le couvercle ① de la prise et branchez la fiche de l'appareil.

Prise USB située à l'arrière

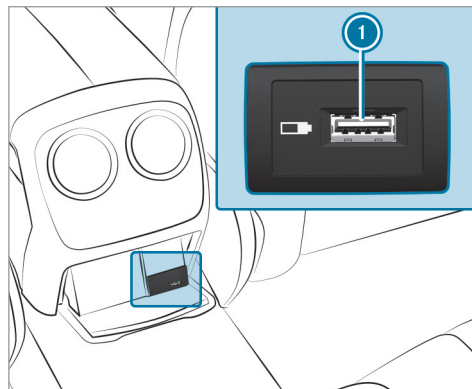

Lorsque le contact est mis, vous pouvez recharger un appareil USB sur la prise USB ① à l'aide d'un câble de charge adapté (téléphone portable, par exemple).

Véhicules équipés de sièges arrière individuels confort : la prise USB se trouve dans le vide-poches de la console centrale.

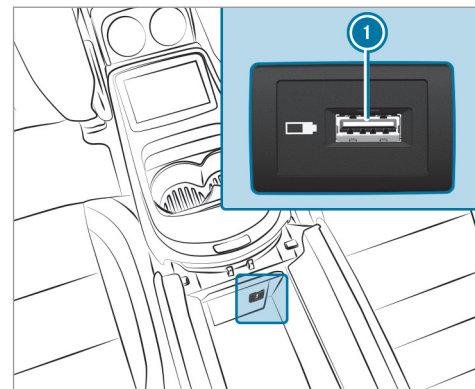

Lorsque le contact est mis, vous pouvez recharger un appareil USB sur la prise USB ① à l'aide d'un câble de charge adapté (téléphone portable, par exemple).

Recharge sans fil du téléphone portable et liaison avec l'antenne extérieure

Remarques sur la recharge sans fil du téléphone portable

⚠ ATTENTION Risque de blessure dû au rangement inapproprié d'objets

Si vous rangez des objets de manière inappropriée dans l'habitacle, ceux-ci peuvent glisser ou être projetés et ainsi heurter les occupants du véhicule. Par ailleurs, les porte-gobelets, les bacs de rangement ouverts et les réceptacles de téléphone portable pourraient ne pas retenir les objets qui s'y trouvent en cas d'accident.

Il y a risque de blessure, en particulier lors d'un freinage ou d'un changement brusque de direction.

- ▶ Rangez toujours les objets de manière à ce qu'ils ne puissent pas être projetés dans ces situations ou dans des situations similaires.
- ▶ Veillez toujours à ce qu'aucun objet ne dépasse des bacs de rangement, des

filets à bagages ou des filets de rangement.

- ▶ Fermez les bacs de rangement verrouillables avant de prendre la route.
- ▶ Rangez et arrimez toujours les objets lourds, durs, pointus, tranchants, fragiles ou volumineux dans le coffre/compartment de chargement.

Tenez compte des remarques relatives au chargement du véhicule.

⚠ ATTENTION Risque d'incendie en cas de dépôt d'objets sur le support de téléphone portable

Si vous posez plus d'un téléphone portable sur le support de téléphone portable, il pourrait notamment y avoir un risque d'incendie.

- ▶ En dehors d'un téléphone portable, ne posez aucun autre objet, notamment en métal, sur le support de téléphone portable.

! REMARQUE Risque d'endommagement d'objets en cas de dépôt sur le support de téléphone portable

Si des objets sont posés sur le support de téléphone portable, ils risquent d'être endommagés par les champs électromagnétiques.

- ▶ Ne posez pas de carte de crédit, de support de données ou autre objet sensible aux champs électromagnétiques sur le support de téléphone portable.

! REMARQUE Endommagement du support de téléphone portable en cas de contact avec des liquides

Si des liquides se répandent sur le support de téléphone portable, celui-ci risque d'être endommagé.

- ▶ Veillez à ce qu'aucun liquide ne se répande sur le support de téléphone portable.

- En fonction de l'équipement du véhicule, le téléphone portable est relié à l'antenne extérieure du véhicule par l'intermédiaire du module de charge.
- La fonction de charge et la liaison sans fil du téléphone portable avec l'antenne extérieure du véhicule ne sont disponibles que lorsque le contact est mis.
- Il est possible, dans certains cas, que les téléphones portables de petite taille ne puissent pas être rechargés en tout point du support.
- Il est également possible que les téléphones portables de grande taille qui ne reposent pas correctement sur le support ne puissent pas être rechargés ou reliés à l'antenne extérieure du véhicule.
- Il se peut que le téléphone portable chauffe lors du processus de charge. Cela dépend également des applications actuellement ouvertes en arrière-plan.
- Pour que la recharge et la liaison avec l'antenne extérieure du véhicule soient plus efficaces, la housse de protection du téléphone

portable doit être enlevée. Cela ne s'applique pas aux housses de protection nécessaires à la recharge sans fil.

Recharge sans fil du téléphone portable

Conditions requises

- Le téléphone portable peut être rechargé sans fil (norme Qi). Vous trouverez la liste des téléphones portables compatibles avec la norme Qi sur:

<http://www.mercedes-benz-mobile.com>

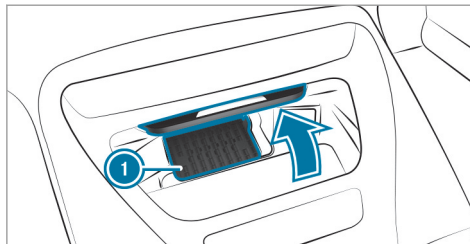

- ▶ Posez le téléphone portable sur le tapis de charge ① en centrant le plus possible et en orientant l'écran vers le haut. Si le symbole de charge s'affiche sur le système multimédia, cela signifie que le téléphone portable est en charge.

Les problèmes relatifs à la charge s'affichent également sur l'écran média.

- ① Vous pouvez retirer le tapis de charge pour le nettoyer, par exemple à l'eau claire tiède.

Recharge sans fil du téléphone portable à l'arrière

Conditions requises

- Le téléphone portable peut être rechargé sans fil (norme Qi). Vous trouverez la liste des téléphones portables compatibles avec la norme Qi sur:

<http://www.mercedes-benz-mobile.com>

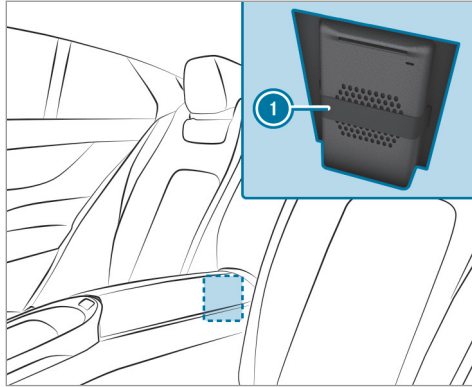

Véhicules équipés de sièges arrière individuels confort (exemple)

- ▶ Ouvrez le vide-poches situé dans la console centrale arrière.
 - ▶ Fixez le téléphone portable à l'aide de la bande élastique ①.
- Si le voyant qui se trouve dans la partie supérieure du système de téléphonie mobile s'al-

lume, cela signifie que le téléphone portable est en charge.

- ① Tenez compte des remarques relatives au chargement du véhicule (→ page 111).

Pose et dépose du tapis de sol

⚠ ATTENTION Risque d'accident dû à des objets se trouvant sur le plancher côté conducteur

Les objets éventuellement posés sur le plancher côté conducteur risquent d'entraver la course de la pédale ou de bloquer une pédale si celle-ci est enfoncée.

Cela compromet la sécurité de fonctionnement et la sécurité routière du véhicule.

- ▶ Rangez tous les objets en lieu sûr dans le véhicule afin d'éviter qu'ils ne se retrouvent sur le plancher côté conducteur.

- ▶ Fixez toujours les tapis de sol conformément aux prescriptions afin de ne pas entraver la course des pédales.
- ▶ N'utilisez pas de tapis de sol non fixés et ne superposez pas plusieurs tapis de sol.

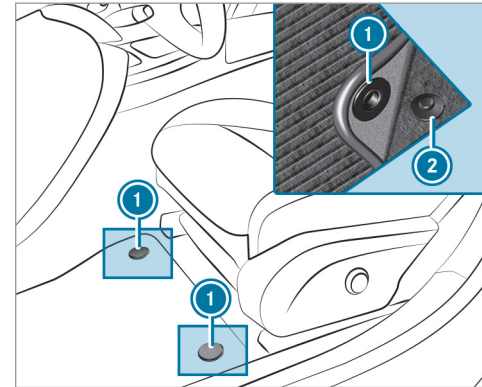

130 Sièges et rangement

- ▶ **Pose** : poussez vers l'arrière le siège correspondant et placez le tapis de sol dans l'espace jambes.
- ▶ Enfoncez les boutons-pression ❶ sur les ergots ❷.
- ▶ Réglez le siège correspondant.
- ▶ **Dépose** : poussez vers l'arrière le siège correspondant et détachez le tapis de sol des ergots ❷.
- ▶ Enlevez le tapis de sol.

Éclairage extérieur

Remarques relatives aux systèmes d'éclairage et à votre responsabilité

Les différents systèmes d'éclairage du véhicule sont uniquement des aides au conducteur. C'est le conducteur qui est responsable de l'éclairage correct du véhicule en fonction de la luminosité et des conditions de visibilité ambiantes, des dispositions légales ainsi que des conditions de circulation.

Commutateur d'éclairage

Commande du commutateur d'éclairage

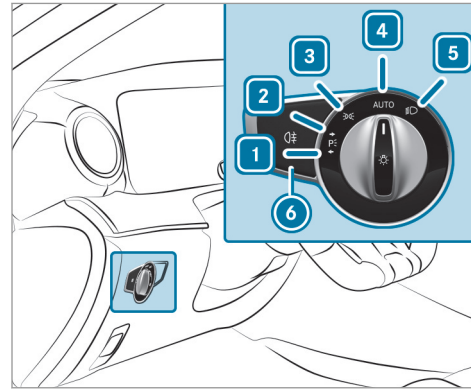

- 1 Feux de stationnement gauches
- 2 Feux de stationnement droits
- 3 Feux de position et éclairage de la plaque d'immatriculation

- 4 **AUTO** Éclairage extérieur automatique (réglage par défaut du commutateur d'éclairage)
- 5 Feux de croisement/feux de route
- 6 Allumage et extinction de l'éclairage antibrouillard arrière

Lors de l'activation des feux de croisement, le voyant des feux de position est désactivé et remplacé par le voyant des feux de croisement .

▶ Immobilisez toujours le véhicule dans un lieu sûr et suffisamment éclairé, conformément aux dispositions légales.

! **REMARQUE** Décharge de la batterie due à l'utilisation des feux de position

L'utilisation des feux de position pendant plusieurs heures sollicite fortement la batterie.

▶ Si possible, allumez les feux de stationnement droits ou gauches .

En cas de forte décharge de la batterie, les feux de position ou de stationnement s'éteignent automatiquement afin d'assurer le prochain démarrage du moteur.

L'éclairage extérieur (à l'exception des feux de position et feux de stationnement) s'éteint automatiquement lorsque vous ouvrez la porte conducteur.

- Veuillez tenir compte des remarques sur l'éclairage de proximité (→ page 136).

Fonctionnement de l'éclairage extérieur automatique

Les feux de position, les feux de croisement et l'éclairage de jour s'allument et s'éteignent automatiquement en fonction de la position du contact et de la luminosité ambiante.

⚠ ATTENTION Risque d'accident en cas de mauvaise visibilité due à l'extinction des feux de croisement

Si le commutateur d'éclairage se trouve sur **AUTO**, les feux de croisement ne s'allument pas automatiquement en cas de brouillard,

de chutes de neige ou d'intempéries pouvant gêner la visibilité tels que les embruns.

- ▶ Dans ces situations, tournez le commutateur d'éclairage sur

L'éclairage extérieur automatique est une fonction conçue uniquement pour vous aider. Vous êtes responsable de l'éclairage de votre véhicule.

Allumage et extinction de l'éclairage anti-brouillard arrière Conditions requises

- Le commutateur d'éclairage se trouve en position ou **AUTO**.
- ▶ Appuyez sur la touche

Tenez compte des dispositions légales et réglementaires spécifiques au pays, relatives à l'utilisation du feu antibrouillard arrière.

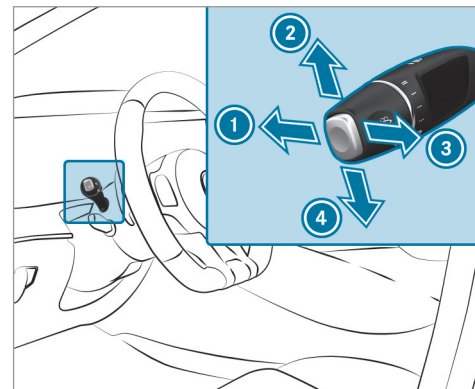

Utilisation du commodo d'éclairage



- 1 Feux de route
- 2 Clignotants droits
- 3 Appel de phares
- 4 Clignotants gauches

- ▶ Activez la fonction souhaitée à l'aide du commodo.

Feux de route

- ▶ **Allumage** : tournez le commutateur d'éclairage sur  ou sur **AUTO**.
- ▶ Actionnez le commodo dans le sens de la flèche ① au-delà du point de résistance. Lors de l'activation des feux de route, le voyant des feux de croisement  est désactivé et remplacé par le voyant des feux de route .
- ▶ **Extinction** : tirez le commodo pour le ramener dans sa position initiale.

Appel de phares

- ▶ Tirez le commodo dans le sens de la flèche ③.

Clignotants

- ▶ **Clignotement bref** : actionnez brièvement le commodo dans le sens de la flèche ② ou de la flèche ④ jusqu'au point de résistance. Les clignotants correspondants s'allument 3 fois.

- ▶ **Clignotement continu** : actionnez le commodo dans le sens de la flèche ② ou de la flèche ④ au-delà du point de résistance.

Véhicules équipés de l'assistant de changement de voie:

- Le clignotement activé par le conducteur peut se prolonger pour la durée du changement de voie.
- Le clignotant peut s'activer automatiquement si le conducteur a activé le clignotant juste avant mais qu'un changement de file n'a pas été possible immédiatement.

Allumage et extinction des feux de détresse

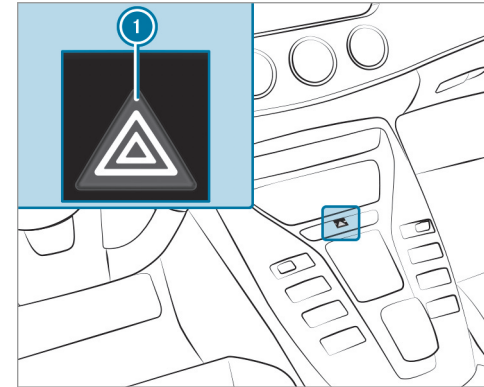

- ▶ Appuyez sur la touche ①.

Les feux de détresse s'allument automatiquement dans les situations suivantes:

- L'airbag a été déclenché.

Eclairage d'intersection

Fonctionnement de l'éclairage d'intersection

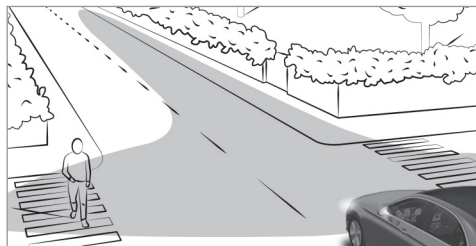

L'éclairage d'intersection augmente considérablement l'angle d'éclairage de la chaussée qu'emprunte le véhicule et permet ainsi de mieux repérer les virages serrés, par exemple. Il peut uniquement être activé lorsque les feux de croisement sont allumés.

La fonction est active dans les cas suivants :

- si vous roulez à moins de 25 mph (40 km/h) et que les clignotants sont allumés ou que le volant est braqué

- si vous roulez entre 25 mph (40 km/h) et 45 mph (70 km/h) et que le volant est braqué

Fonction carrefour giratoire et fonction carrefour : l'éclairage d'intersection est activé des 2 côtés. L'activation s'effectue sur la base de l'évaluation de la position GPS actuelle du véhicule. Il reste activé jusqu'à ce que vous ayez quitté le rond-point ou le carrefour.

Assistant de feux de route adaptatif

Fonctionnement de l'assistant de feux de route adaptatifs

⚠ ATTENTION Risque d'accident bien que l'assistant de feux de route adaptatif soit activé

L'assistant de feux de route adaptatif ne réagit pas aux usagers suivants :

- Usagers qui n'ont pas d'éclairage propre, tels que les piétons

- Usagers dont l'éclairage est faible, tels que les cyclistes
- Usagers dont l'éclairage est masqué, par exemple par une glissière de sécurité

Dans de très rares cas, l'assistant de feux de route adaptatif ne réagit pas ou pas à temps aux autres usagers équipés d'un éclairage propre.

Dans ces situations ou dans des situations similaires, l'allumage des feux de route automatiques n'est alors pas désactivé ou est tout de même activé.

► Soyez toujours attentif aux conditions de circulation et éteignez les feux de route à temps.

L'assistant de feux de route adaptatifs ne peut pas tenir compte des conditions routières et météorologiques ni des conditions de circulation.

La détection peut être limitée dans les cas suivants:

- lorsque les conditions de visibilité sont mauvaises (en cas de brouillard, de forte pluie ou de chutes de neige, par exemple)
- lorsque les capteurs sont encrassés ou masqués

L'assistant de feux de route adaptatifs est uniquement un système d'aide. Vous êtes responsable de l'éclairage correct du véhicule en fonction de la luminosité et des conditions de visibilité ambiantes ainsi que des conditions de circulation.

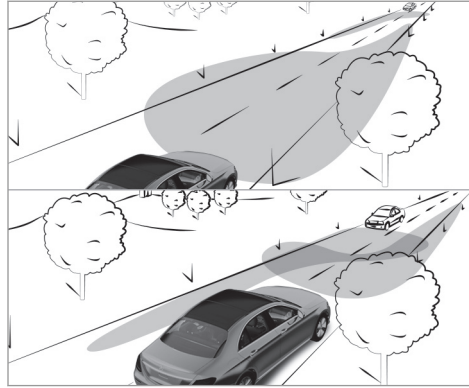

L'assistant de feux de route adaptatifs commute automatiquement entre les types de feux suivants:

- Feux de croisement
- Feux de route

Si vous roulez à plus de 19 mph (30 km/h):

- Si aucun autre usager n'est détecté, les feux de route s'allument automatiquement.

Dans les cas suivants, les feux de route s'éteignent automatiquement:

- si vous roulez à moins de 16 mph (25 km/h)
- lorsque d'autres usagers sont détectés
- si l'éclairage des routes est suffisant

Si vous roulez à plus de 31 mph (50 km/h):

- La portée de l'éclairage des feux de croisement est réglée automatiquement en fonction de la distance par rapport aux autres usagers.

Le capteur optique du système se trouve derrière le pare-brise, au niveau de l'unité de commande au toit.

Activation et désactivation de l'assistant de feux de route adaptatifs

- ▶ **Activation :** tournez le commutateur d'éclairage sur **AUTO**.
- ▶ Allumez les feux de route par l'intermédiaire du commodo. Lorsque les feux de route s'allument automatiquement dans l'obscurité, le voyant

qui se trouve sur l'écran multifonction s'allume.

- ▶ **Désactivation** : éteignez les feux de route par l'intermédiaire du commodo.

Allumage et extinction de l'éclairage de jour

Système multimédia:

- ↳ Véhicule ▶  Réglages éclairage
- ▶ Eclairage de jour
- ▶ Activez ou désactivez la fonction.

Réglage de la durée d'extinction temporisée de l'éclairage extérieur

Système multimédia:

- ↳ Véhicule ▶  Réglages éclairage
- ▶ Temp. éclairage ext.
- ▶ Réglez la durée d'extinction temporisée.

Réglage de l'éclairage de proximité

Système multimédia:

- ↳ Véhicule ▶  Réglages éclairage
- ▶ Eclair. zone envir.
- ▶ Activez ou désactivez la fonction.





Si l'éclairage de proximité est activé, l'éclairage extérieur reste allumé pendant 40 secondes après le déverrouillage du véhicule. Au démarrage du véhicule, l'éclairage de proximité est désactivé et l'éclairage extérieur automatique est activé.

Eclairage intérieur

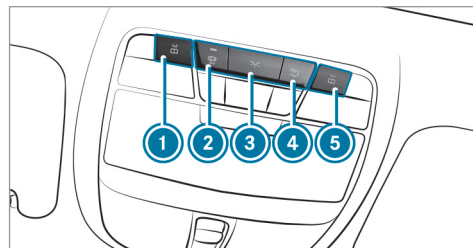
Réglage de l'éclairage intérieur

Unité de commande au toit avant



- ①  Spot de lecture avant, gauche
- ②  Commande automatique de l'éclairage intérieur
- ③  Eclairage intérieur avant
- ④  Eclairage intérieur arrière
- ⑤  Spot de lecture avant, droite

- ▶ **Allumage et extinction** : appuyez sur la touche correspondante ① - ⑤.

Unité de commande arrière

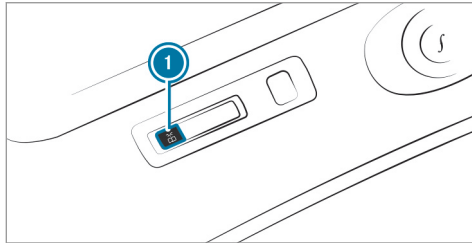

①  Spot de lecture à l'arrière

- ▶ **Allumage et extinction** : appuyez sur la touche ①.

Réglage de l'éclairage d'ambiance

Système multimédia:

- ↳ Véhicule ▶  Réglages éclairage
- ▶ Éclairage d'ambiance

Réglage de la couleur

- ▶ Sélectionnez **Couleur**.

- ▶ Réglez une couleur.

Réglage de la luminosité

- ▶ Sélectionnez **Luminosité**.
- ▶ Réglez une valeur de luminosité.

Activation de la luminosité pour les zones

- ▶ Sélectionnez **Zones luminosité**.
- ▶ Activez ou désactivez la fonction. Les zones **Visuel**, **Avant** et **Arrière** peuvent être réglées séparément.

Activation de l'éclairage multicolore

- ▶ Sélectionnez **Multicolore**.
- ▶ Activez ou désactivez la fonction. Dix combinaisons de couleur pré-réglées sont disponibles.

Activation de l'animation multicolore

- ▶ Sélectionnez **Anim. multicolore**.
- ▶ Activez ou désactivez la fonction. La combinaison de couleur réglée varie en fonction d'un rythme défini.

Activation de la fonction d'adaptation au réglage de la climatisation

- ▶ Sélectionnez **Climatisation**.
- ▶ Activez ou désactivez la fonction. Lorsque le réglage de la température du véhicule est modifié, la couleur de l'éclairage d'ambiance change brièvement.

Activation de l'éclairage d'accueil

- ▶ Sélectionnez **Bienvenue**.
- ▶ Activez ou désactivez la fonction. L'éclairage intérieur s'effectue dans une mise en scène spéciale à l'ouverture du véhicule.

Réglage de la durée d'extinction temporisée de l'éclairage intérieur

Système multimédia:

- ↳ Véhicule ▶  Réglages éclairage
- ▶ Temp. éclairage int.
- ▶ Réglez la durée d'extinction temporisée.

Essuie-glaces et lave-glace

Mise en marche et arrêt des essuie-glaces du pare-brise

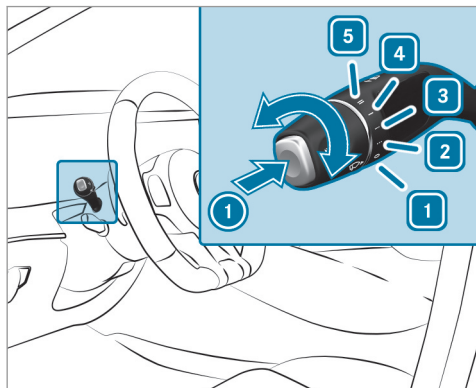

- 1 0 Arrêt des essuie-glaces
- 2 ... Balayage intermittent normal
- 3 Balayage intermittent fréquent

- 4 — Balayage continu lent
- 5 == Balayage continu rapide

- ▶ Tournez le commodo sur la position correspondante 1 - 5.
- ▶ **Balayage unique/balayage avec liquide de lave-glace** : appuyez sur la touche du commodo dans le sens de la flèche 1.
 - Balayage unique
 - Balayage avec liquide de lave-glace

Remplacement des balais d'essuie-glace du pare-brise

⚠ ATTENTION Risque de coincement lors du remplacement des balais d'essuie-glace par la mise en marche des essuie-glaces

Si les essuie-glaces se mettent en marche lors du remplacement des balais d'essuie-glace, vous risquez d'être coincé par le bras d'essuie-glace.

- ▶ Veillez à toujours arrêter les essuie-glaces et couper le contact avant de remplacer les balais d'essuie-glace.

Mise des bras d'essuie-glace en position de remplacement

- ▶ Mettez le contact et coupez-le immédiatement.
- ▶ Appuyez pendant 3 secondes environ sur la touche du commodo dans les 15 secondes qui suivent environ (→ page 138). Les bras d'essuie-glace se mettent en position de remplacement.

Dépose des balais d'essuie-glace

- ▶ Ecartez les bras d'essuie-glace du pare-brise.

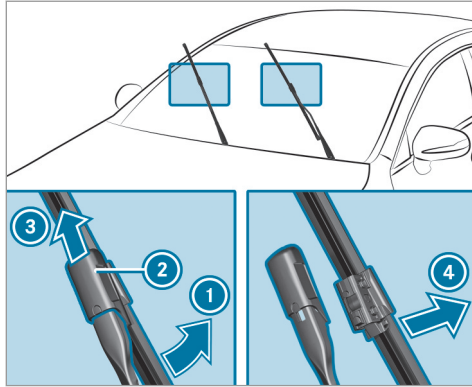

- ▶ Tenez le bras d'essuie-glace d'une main. Avec l'autre main, repoussez le balai d'essuie-glace du bras d'essuie-glace dans le sens de la flèche ① jusqu'en butée.
- ▶ Poussez le verrou ② dans le sens de la flèche ③ jusqu'à ce qu'il s'encliquette en position de dépose.
- ▶ Retirez le balai d'essuie-glace du bras d'essuie-glace dans le sens de la flèche ④.

Pose des balais d'essuie-glace

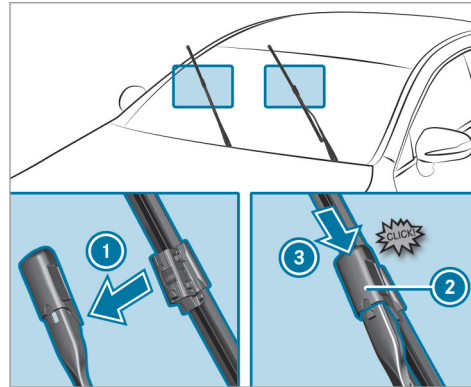

- ▶ Insérez le nouveau balai d'essuie-glace dans le bras d'essuie-glace, dans le sens de la flèche ①.
- ▶ Poussez le verrou ② dans le sens de la flèche ③ jusqu'à ce qu'il s'encliquette en position de verrouillage.

- ▶ Vérifiez que le balai d'essuie-glace est bien fixé.
- ▶ Rabattez les bras d'essuie-glace sur le pare-brise.
- ▶ Mettez le contact.
- ▶ Appuyez sur la touche  du commodo (→ page 138). Les bras d'essuie-glace se remettent dans la position initiale.
- ▶ Coupez le contact.

Indicateur d'encrassement

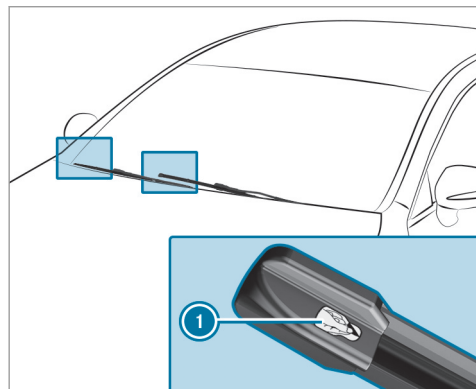

► Retirez le film de protection ① de l'indicateur d'encrassement situé à l'extrémité des balais d'essuie-glace nouvellement montés.

Les balais d'essuie-glace doivent être remplacés lorsque l'indicateur d'encrassement passe du noir au jaune.

① La durée du changement de couleur varie en fonction des conditions d'utilisation.

Rétroviseurs

Commande des rétroviseurs extérieurs

⚠ ATTENTION Risque d'accident en cas de modification des réglages du véhicule pendant la marche

Vous risquez de perdre le contrôle du véhicule dans les situations suivantes:

- si vous réglez le siège conducteur, l'appuie-tête, le volant ou le rétroviseur pendant la marche
- si vous bouclez votre ceinture de sécurité pendant la marche

► Avant de démarrer le moteur, réglez le siège conducteur, l'appuie-tête, le volant et le rétroviseur, et bouclez votre ceinture de sécurité.

⚠ ATTENTION Risque d'accident lié à une erreur d'appréciation de la distance lors de l'utilisation du rétroviseur côté passager

Le rétroviseur extérieur côté passager donne une image réduite. Les objets visibles sont plus près qu'ils ne le paraissent.

Vous pouvez vous tromper dans l'appréciation de la distance qui vous sépare des véhicules qui vous suivent, par exemple lors d'un changement de file.

► Par conséquent, assurez-vous toujours que la distance réelle par rapport aux véhicules qui vous suivent est suffisante en jetant un coup d'œil par-dessus votre épaule.

Rabattement et déploiement des rétroviseurs extérieurs

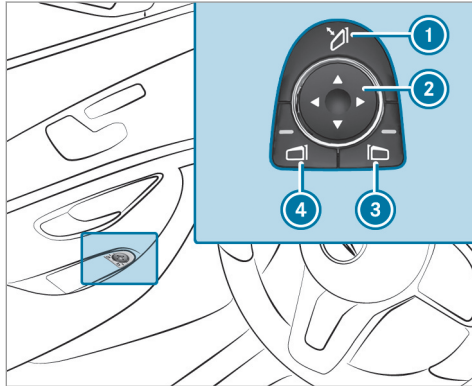

- ▶ Appuyez brièvement sur la touche ①.

Réinitialisation des rétroviseurs extérieurs

- ① Lorsque la batterie a été débranchée ou déchargée, vous devez réinitialiser les rétroviseurs extérieurs. Ce n'est qu'ainsi que le

rabattement automatique des rétroviseurs fonctionne.

- ▶ Appuyez brièvement sur la touche ①.

Réglage des rétroviseurs extérieurs

- ▶ Sélectionnez le rétroviseur extérieur à régler avec les touches ③ ou ④.
- ▶ Réglez la position du miroir avec la touche ②.

Emboîtement des rétroviseurs extérieurs

- ▶ Maintenez la touche ① appuyée. Un cliquetis suivi d'un claquement retentit. Le rétroviseur extérieur se met dans sa position correcte.

Fonctionnement des rétroviseurs à commutation jour/nuit automatique

⚠ ATTENTION Risque de brûlure par l'acide et d'intoxication en cas de contact avec le liquide électrolytique du rétroviseur à commutation jour/nuit

En cas de bris du miroir d'un rétroviseur à commutation jour/nuit automatique, du liquide électrolytique peut s'échapper.

Le liquide électrolytique est dangereux pour la santé et provoque des irritations. Il ne doit pas entrer en contact avec la peau, les yeux, les voies respiratoires ou les vêtements ni être ingéré.

- ▶ En cas de contact avec du liquide électrolytique, tenez compte des points suivants:

- Si du liquide électrolytique entre en contact avec la peau, rincez immédiatement les zones de peau touchées avec de l'eau et consultez immédiatement un médecin.

- Si du liquide électrolytique entre en contact avec les yeux, rincez immédiatement et soigneusement avec de l'eau claire et consultez immédiatement un médecin.
- En cas d'ingestion de liquide électrolytique, rincez immédiatement la bouche avec soin. Ne provoquez pas de vomissements. Consultez immédiatement un médecin.
- Changez immédiatement de vêtements s'ils ont été souillés par le liquide électrolytique.
- En cas de réaction allergique, consultez immédiatement un médecin.

Le rétroviseur intérieur et le rétroviseur extérieur côté conducteur passent automatiquement en position nuit lorsque la lumière des phares des véhicules qui suivent atteint le capteur du rétroviseur intérieur.

Limites système

Le système ne passe pas sur la position nuit dans les situations suivantes:

- Le moteur est arrêté.
- La marche arrière est engagée.
- L'éclairage intérieur est allumé.

Fonctionnement de la position marche arrière du rétroviseur extérieur côté passager

La position marche arrière du rétroviseur vous aide lors des manœuvres de stationnement.

Dans les situations suivantes, le rétroviseur extérieur côté passager bascule vers le bas en direction de la roue arrière côté passager:

- La position marche arrière du rétroviseur est mémorisée (→ page 143).
- Le rétroviseur côté passager est sélectionné.
- La marche arrière est engagée.

Le rétroviseur extérieur côté passager reprend sa position dans les situations suivantes:

- Vous mettez la boîte de vitesses sur une autre position de la boîte de vitesses.
- Vous roulez à plus de 9 mph (15 km/h).
- Vous appuyez sur la touche de sélection du rétroviseur extérieur côté conducteur.

Mémorisation de la position marche arrière du rétroviseur extérieur côté passager par l'intermédiaire de la marche arrière

Mémorisation

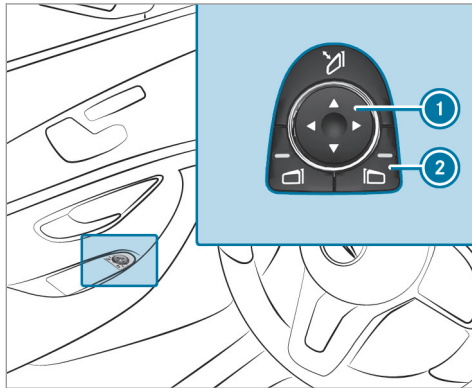

- ▶ Sélectionnez le rétroviseur extérieur côté passager avec la touche ②.
- ▶ Engagez la marche arrière.

- ▶ Mettez le rétroviseur extérieur côté passager dans la position marche arrière du rétroviseur souhaitée avec la touche ①.

Rappel

- ▶ Sélectionnez le rétroviseur extérieur côté passager avec la touche ②.
- ▶ Engagez la marche arrière.
Le rétroviseur extérieur côté passager pivote jusqu'à la position marche arrière du rétroviseur mémorisée.

Activation et désactivation du rabatement automatique des rétroviseurs

Système multimédia:

- ↳ Véhicule ▶ Réglages véhicule
- ▶▶ Rabattement autom.

- ▶ Activez ou désactivez la fonction.

Utilisation du pare-soleil

Commande du pare-soleil simple

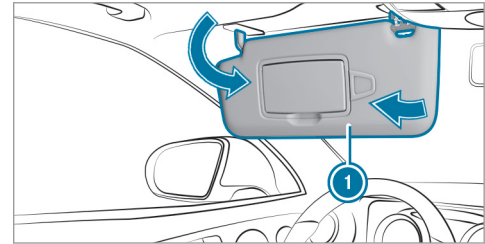

- ▶ **Eblouissement par l'avant** : abaissez le pare-soleil ①.
- ▶ **Eblouissement latéral** : basculez le pare-soleil sur le côté ①.

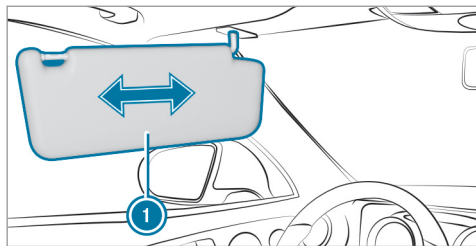

▶ Véhicules équipés d'un pare-soleil coulissant: faites coulisser le pare-soleil ❶ horizontalement si nécessaire.

Zone laissant passer les ondes radio dans le pare-brise

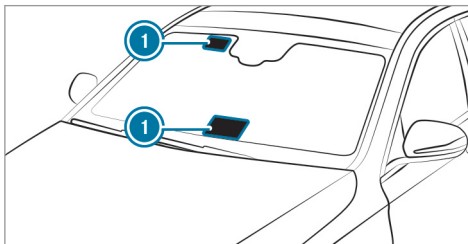

Les appareils commandés par radio, tels que les systèmes de télépéage, peuvent uniquement être montés dans les zones du pare-brise laissant passer les ondes radio ❶.

Les zones laissant passer les ondes radio ❶ sont plus distinctement visibles à l'extérieur du véhicule lorsque le pare-brise est éclairé par une source de lumière supplémentaire.

Tenez compte du positionnement sur les véhicules dotés des équipements suivants:

- Chauffage de pare-brise

- Pare-brise réfléchissant les infrarouges

Fonctionnement du pare-brise réfléchissant les infrarouges

Le pare-brise est recouvert d'une couche réfléchissant les infrarouges qui atténue la montée en température dans l'habitacle.

Le revêtement protège l'habitacle des ondes radio.

Vue d'ensemble des systèmes de climatisation

Remarques relatives à la climatisation

Afin que le climatiseur, le système de surveillance de la pollution et la filtration de l'air fonctionnent correctement, il faut toujours utiliser un filtre à air intérieur en association avec un préfiltre côté compartiment moteur. Veillez à ce que le filtre soit installé correctement et à ce que le boîtier de filtre dans le compartiment moteur soit bien fermé par le couvercle et toujours étanche pendant le fonctionnement. Utilisez des filtres recommandés et agréés par Mercedes-Benz. Confiez toujours les travaux de maintenance à un atelier qualifié.

Vue d'ensemble de l'unité de commande du climatiseur THERMOTRONIC

Les voyants incorporés aux touches indiquent que la fonction correspondante est activée.

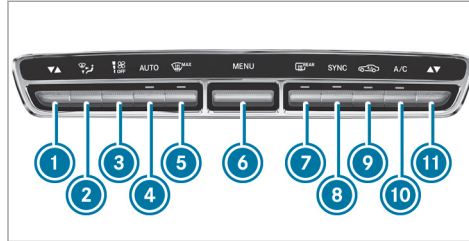

- ① Réglage de la température, côté gauche
- ② Réglage de la répartition d'air
- ③ Réglage du débit d'air ou arrêt de la climatisation
- ④ **AUTO** Régulation automatique de la climatisation (→ page 147)
- ⑤ Dégivrage du pare-brise
- ⑥ **MENU** Affichage du menu de climatisation
- ⑦ Mise en marche et arrêt du chauffage de lunette arrière
- ⑧ **SYNC** Activation et désactivation de la synchronisation (→ page 147)

- ⑨ Activation et désactivation du mode recyclage d'air (→ page 148)
- ⑩ **A/C** Activation et désactivation de la fonction A/C (→ page 146)
- ⑪ Réglage de la température, côté droit

Vue d'ensemble de l'unité de commande du climatiseur THERMOTRONIC

Les voyants incorporés aux touches indiquent que la fonction correspondante est activée.

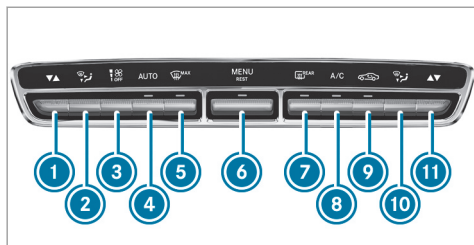

- ① Réglage de la température, côté gauche
- ② Réglage de la répartition d'air, côté gauche
- ③ Réglage du débit d'air ou arrêt de la climatisation
- ④ **AUTO** Régulation automatique de la climatisation (→ page 147)
- ⑤ Dégivrage du pare-brise
- ⑥ Affichage du menu de climatisation
Mise en marche et arrêt du système d'utilisation de la chaleur résiduelle (→ page 148)
- ⑦ Mise en marche et arrêt du chauffage de lunette arrière

- ⑧ Activation et désactivation de la fonction A/C (→ page 146)
- ⑨ Mise en marche et arrêt du mode recyclage d'air (→ page 148)
- ⑩ Réglage de la répartition d'air, côté droit
- ⑪ Réglage de la température, côté droit

Unité de commande arrière

Vous pouvez régler la température à l'arrière par l'intermédiaire de la touche ① ou ③.

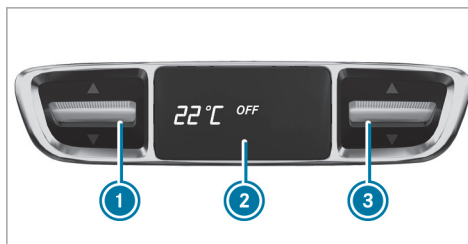

- ① Réglage de la température
- ② Ecran
- ③ Réglage de la température

Commande des systèmes de climatisation

Mise en marche et arrêt de la climatisation

- ▶ **Mise en marche** : réglez le débit d'air sur le niveau 1 ou au-delà à l'aide de la touche .
- ▶ **Arrêt** : réglez le débit d'air sur le niveau 0 à l'aide de la touche .

ⓘ Lorsque la climatisation est arrêtée, les vitres risquent de se couvrir plus rapidement de buée. N'arrêtez que brièvement la climatisation.

Activation et désactivation de la fonction A/C par l'intermédiaire de l'unité de commande

La fonction A/C permet de climatiser et de déshumidifier l'air intérieur du véhicule.

- ▶ Appuyez sur la touche .

Ne désactivez que brièvement la fonction A/C, sinon les vitres risquent de se couvrir plus rapidement de buée.

En mode refroidissement, de l'eau de condensation peut s'écouler sous le véhicule. Cela n'indique pas un défaut.

Activation et désactivation de la fonction A/C par l'intermédiaire du système multimédia

Système multimédia:

↳ Véhicule >>  Climatiseur >> A/C



La fonction A/C permet de climatiser et de déshumidifier l'air intérieur du véhicule.

▶ Activez ou désactivez la fonction.

Régulation automatique de la climatisation

En mode automatique, la température réglée est régulée et maintenue constante grâce à l'arrivée d'air.

▶ Appuyez sur la touche **AUTO**.

▶ **Passage au mode manuel** : appuyez sur la touche  ou la touche .

Mode de régulation de la climatisation

Fonctionnement du mode de régulation de la climatisation

Dans le mode automatique, vous pouvez sélectionner, pour la zone du conducteur et du passager, les modes de régulation de la climatisation suivants:

- **FOCUS** : débit d'air élevé, réglage plus frais
- **MEDIUM** : débit d'air moyen, réglage standard
- **DIFFUSE** : débit d'air faible, réglage plus chaud et engendrant moins de courants d'air

Réglage du mode de régulation de la climatisation

Système multimédia:









↳ Véhicule >>  Climatiseur

>> Mode régulation clim.

- ▶ Sélectionnez **Conducteur** et/ou **Passager**.
- ▶ Sélectionnez **FOCUS**, **MEDIUM** ou **DIFFUSE**.
- ① Pour une utilisation optimale du mode de régulation de la climatisation, la fonction **AUTO** doit être activée (→ page 147).

Vue d'ensemble des positions de répartition d'air

Les symboles affichés sur l'écran indiquent les buses par lesquelles l'air sort:

-  Buses de dégivrage
-  Buses centrales et latérales
-  Buses de l'espace jambes
-  Buses centrales et latérales et buses de l'espace jambes
-  Buses de dégivrage et buses de l'espace jambes
-  Toutes les buses
-  Buses de dégivrage et buses centrales et latérales
-  Répartition d'air automatique

Activation et désactivation de la fonction de synchronisation de la climatisation par l'intermédiaire de l'unité de commande

La fonction de synchronisation vous permet de commander la climatisation de manière centrali-

sée. Les réglages de la température et de la répartition d'air effectués côté conducteur sont repris automatiquement côté passager.

▶ Appuyez sur la touche .

La fonction de synchronisation se désactive lorsque le réglage d'une autre zone de climatisation est modifié.

Activation et désactivation de la fonction de synchronisation de la climatisation par l'intermédiaire du système multimédia

Système multimédia:



↳ Véhicule ▶  Climatiseur ▶ SYNC

La fonction de synchronisation vous permet de commander la climatisation de manière centralisée. Le réglage de la température est automatiquement repris pour chaque zone de climatisation.

▶ Activez ou désactivez la fonction.

Désembuage des vitres

Désembuage des vitres à l'intérieur

- ▶ Appuyez sur la touche .
- ▶ Si les vitres continuent à se couvrir de buée: appuyez sur la touche .

Désembuage des vitres à l'extérieur

- ▶ Mettez les essuie-glaces en marche.
- ▶ Appuyez sur la touche .

Mise en marche et arrêt du mode recyclage d'air

- ▶ Appuyez sur la touche . L'air intérieur est recyclé.

Le mode recyclage d'air passe automatiquement en mode air frais après un certain temps.

- ① Lorsque le mode recyclage d'air est activé, les vitres risquent de se couvrir plus rapidement de buée. N'activez le mode recyclage d'air que pour une courte durée.

Mise en marche et arrêt du système d'utilisation de la chaleur résiduelle

Conditions requises

- Le véhicule est à l'arrêt.

Avec la chaleur accumulée par le moteur, vous pouvez chauffer ou ventiler le compartiment avant du véhicule pendant 30 minutes environ, en fonction de la température réglée.

- ▶ **Mise en marche**: appuyez sur la touche .

Le système d'utilisation de la chaleur résiduelle s'arrête automatiquement.

Activation ou désactivation de l'ionisation

Système multimédia:

↳ Véhicule ▶  Climatiseur
▶ Ionisation de l'air

L'ionisation épure l'air intérieur du véhicule et le régénère. L'ionisation de l'air intérieur ne dégage pas d'odeur caractéristique.

▶ Activez ou désactivez la fonction.

Parfumeur d'ambiance

Réglage du parfumeur d'ambiance Conditions requises

- La climatisation automatique est en marche.
- La boîte à gants est fermée.

Système multimédia:

- Véhicule →  Climatiseur
- Diffuseur de parfum

Le parfumeur d'ambiance diffuse une odeur agréable dans l'habitacle à partir d'un flacon logé dans la boîte à gants.

- ▶ **Réglage de l'intensité** : sélectionnez Niveau élevé, Niveau moyen, Niveau faible ou OFF.

Insertion ou retrait du flacon du parfumeur d'ambiance

⚠ ATTENTION Risque de blessure en cas de contact avec du liquide parfumé

Si des enfants ouvrent le flacon, le liquide parfumé risque d'entrer en contact avec leurs yeux ou ils risquent de l'avalier.

- ▶ Ne laissez pas des enfants sans surveillance à l'intérieur du véhicule.
- ▶ Si du liquide parfumé a été avalé, consultez immédiatement un médecin.
- ▶ Si du liquide parfumé est entré en contact avec les yeux, rincez-les à l'eau claire.
- ▶ Si les troubles persistent, consultez un médecin.



PROTECTION DE L'ENVIRONNEMENT Dommages écologiques dus à une élimination incorrecte de flacons pleins



Les flacons pleins ne doivent pas être éliminés avec les ordures ménagères.



Déposez les flacons pleins dans un centre de collecte pour substances nocives.

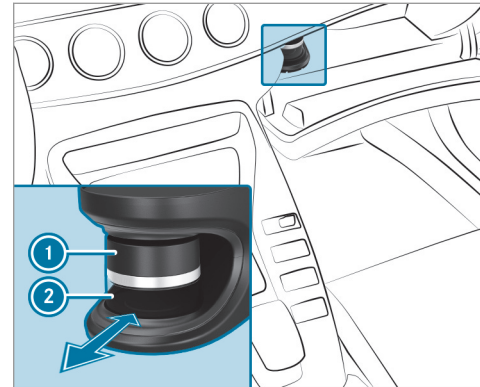

- ▶ **Insertion** : poussez le flacon ② dans le support jusqu'en butée.

► **Retrait :** retirez le flacon ②.

Si vous n'utilisez pas les parfums d'ambiance d'origine Mercedes-Benz, tenez compte des consignes de sécurité figurant sur l'emballage du liquide parfumé.

Une fois le liquide parfumé épuisé, ne remplissez pas de nouveau le flacon original Mercedes-Benz de parfum d'ambiance, mais éliminez-le.

Flacon à recharger

- Dévissez le bouchon ① du flacon ② vide.
- Remplissez le flacon ② avec 0,5 fl. oz. (15 ml) maximum.
- Vissez le bouchon ① sur le flacon ②.

Remplissez toujours le flacon vide à recharger avec le même parfum. Tenez également compte de la feuille d'information séparée jointe au flacon.

Informations sur le chauffage de pare-brise

Le chauffage de pare-brise se met en marche automatiquement lorsque la touche  est activée.

Après le démarrage du véhicule, le chauffage de pare-brise se met en marche automatiquement en fonction des besoins.

Buses de ventilation

Réglage des buses de ventilation avant

⚠ ATTENTION - Risque de brûlure ou d'engelure dû à une distance trop faible par rapport aux buses de ventilation

L'air sortant des buses de ventilation peut être très chaud ou très froid.

A proximité immédiate des buses de ventilation, vous risquez des brûlures ou des engelures.

- Veillez toujours à ce que tous les occupants du véhicule se tiennent à une distance suffisante des buses de ventilation.
- Si nécessaire, dirigez le flux d'air vers une autre zone de l'habitacle.

Afin de garantir l'arrivée d'air frais dans l'habitacle par les buses de ventilation, tenez compte des remarques suivantes:

- Veillez à ce que les buses et les grilles d'aération de l'habitacle soient toujours dégagées.
- Veillez à ce qu'aucun dépôt ne se forme sur l'ouïe d'entrée d'air (→ page 414).

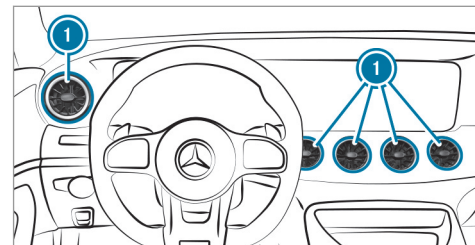

- **Ouverture et fermeture :** saisissez la buse de ventilation ① par la partie centrale et tournez-la vers la gauche ou la droite jusqu'en butée.
- **Réglage de la direction du flux d'air :** saisissez la buse de ventilation ① par la partie

centrale et orientez-la vers le haut, le bas, la gauche ou la droite.

Réglage des buses de ventilation arrière

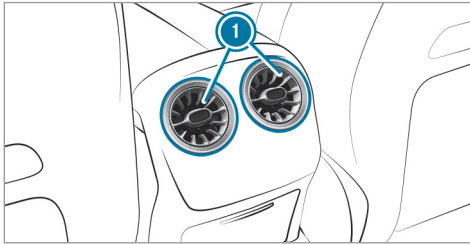

- ▶ **Ouverture et fermeture** : saisissez la buse de ventilation ① par la partie centrale et tournez-la vers la gauche (ouverture) ou la droite (fermeture) jusqu'en butée.
- ▶ **Réglage de la direction du flux d'air** : saisissez la buse de ventilation ① par la partie centrale et orientez-la vers le haut, le bas, la gauche ou la droite.

Ouverture et fermeture de la buse de ventilation dans la boîte à gants

! REMARQUE Endommagement des objets sensibles à la chaleur dans la boîte à gants

Si des objets sensibles à la chaleur se trouvent dans la boîte à gants, ils risquent d'être endommagés par la buse de ventilation intégrée à la boîte à gants.

- ▶ Lorsque vous chauffez le véhicule, fermez la buse de ventilation.
- ▶ Lorsque la température extérieure est élevée, ouvrez la buse de ventilation et activez la fonction A/C.

La boîte à gants est refroidie lorsque la climatisation automatique est activée.

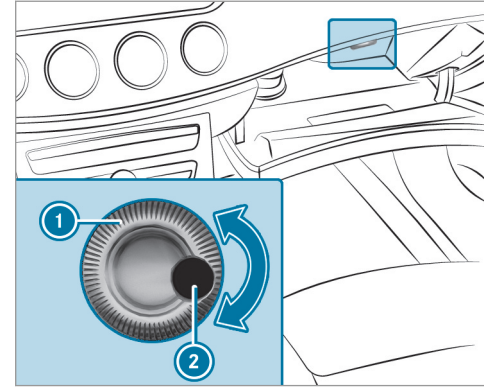

- ① Molette de réglage de la buse de ventilation
- ② Buse de ventilation

- ▶ **Ouverture et fermeture** : tournez la molette de réglage ① vers la droite ou vers la gauche.

Conduite

Etablissement de l'alimentation en tension ou mise du contact sans démarrer le moteur

⚠ DANGER Danger de mort dû aux gaz d'échappement

Les moteurs thermiques dégagent des gaz d'échappement toxiques, tels que du monoxyde de carbone. L'inhalation de ces gaz d'échappement est nocive et entraîne une intoxication.

- ▶ Ne laissez jamais tourner le moteur dans un local fermé ne disposant pas d'une ventilation suffisante.

⚠ ATTENTION Risque d'incendie en présence de matériaux inflammables sur le système d'échappement

Les matériaux inflammables qui se sont déposés en raison des conditions environnementales ou qui ont été déposés par des animaux peuvent s'enflammer au contact des

parties brûlantes du moteur ou du système d'échappement.

- ▶ Par conséquent, contrôlez régulièrement qu'aucun corps étranger inflammable ne se trouve dans le compartiment moteur ou sur le système d'échappement.

⚠ ATTENTION Risque d'accident et de blessure si des enfants sont laissés sans surveillance à l'intérieur du véhicule

Si vous laissez des enfants sans surveillance à l'intérieur du véhicule, ils pourraient notamment

- ouvrir les portes et mettre en danger d'autres personnes ou usagers
- descendre du véhicule et se faire renverser
- utiliser les équipements du véhicule avec lesquels ils pourraient, par exemple, se coincer

En outre, les enfants peuvent mettre le véhicule en mouvement, par exemple en

- desserrant le frein de stationnement
- changeant la position de la boîte de vitesses
- démarrant le véhicule
- ▶ Ne laissez jamais des enfants sans surveillance à l'intérieur du véhicule.
- ▶ Lorsque vous quittez le véhicule, prenez toujours la clé avec vous et verrouillez le véhicule.
- ▶ Conservez la clé hors de portée des enfants.

Conditions requises

- La clé doit se trouver à l'intérieur du véhicule et la pile de la clé ne doit pas être déchargée.
- Vous n'appuyez pas sur la pédale de frein.

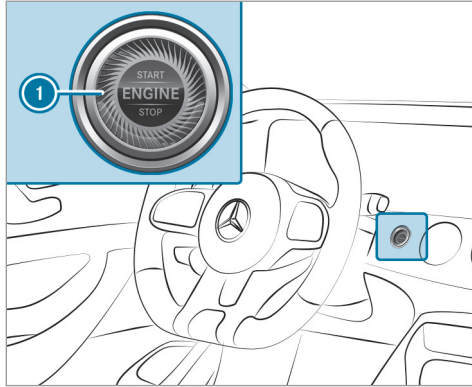

- **Etablissement de l'alimentation en tension** : appuyez 1 fois sur la touche ①. Vous pouvez alors mettre les essuie-glaces en marche, par exemple.

L'alimentation en tension est à nouveau coupée lorsque les conditions suivantes sont remplies:

- Vous ouvrez la porte conducteur.
- Vous appuyez encore 2 fois sur la touche ①.

- **Mise du contact** : appuyez 2 fois sur la touche ①. Les voyants du combiné d'instruments s'allument.

Le contact est à nouveau coupé lorsque l'une des conditions suivantes est remplie:

- Vous ne démarrez pas le véhicule dans les 15 minutes qui suivent.
- La boîte de vitesses se trouve en position **P** ou le frein de stationnement électrique est serré.
- Vous appuyez 1 fois sur la touche ①.

Démarrage du véhicule

Démarrage du véhicule avec la touche Start/Stop

Conditions requises

- La clé doit se trouver à l'intérieur du véhicule et la pile de la clé ne doit pas être déchargée.
- Mettez la boîte de vitesses sur **P** ou **N**.

- Appuyez sur la pédale de frein et appuyez 1 fois sur la touche ①.
- Si le véhicule ne démarre pas: arrêtez les consommateurs qui ne sont pas indispensables et appuyez 1 fois sur la touche ①.
- Si le véhicule ne démarre toujours pas et que le message **Déposer la clé à l'endroit prévu à cet effet cf. notice d'utilisation** apparaît sur l'écran multifonction: démarrez le véhicule en mode fonctionnement de secours.

Pour arrêter le moteur pendant la marche, appuyez pendant 3 secondes environ sur la touche ① ou 3 fois sur la touche ① en l'espace de 3 secondes. Respectez impérativement les consignes de sécurité qui figurent sous «Remarques relatives à la conduite».

Fonction Emotion Start

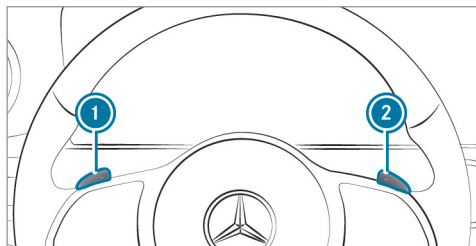

- ▶ Démarrez le véhicule avec la touche Start/Stop (→ page 153) et tirez simultanément la palette de changement de rapport au volant ① ou ②.
- Le régime de ralenti augmente brièvement lors du démarrage.
 - Les volets d'échappement sont ouverts (ambiance Sport) (→ page 164).

Démarrage du véhicule avec la clé déposée dans le vide-poches (mode fonctionnement de secours)

Si le véhicule ne démarre pas et que le message **Déposer la clé à l'endroit prévu à cet effet cf.**

notice d'utilisation apparaît sur l'écran multifonction, vous pouvez démarrer le véhicule en mode fonctionnement de secours.

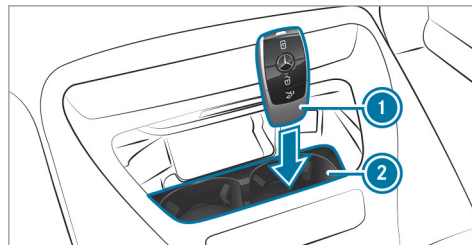

- ▶ Assurez-vous que le vide-poches ② est vide.
- ▶ Enlevez la clé ① du trousseau.
- ▶ Rangez la clé ① dans le vide-poches ②. Le véhicule démarre après un court instant. Si vous enlevez la clé ① du vide-poches ②, le moteur continue de tourner. Pour que le véhicule puisse à chaque fois démarrer, la clé ① doit toutefois se trouver pendant tout le trajet dans le vide-poches ②.

- ▶ Faites contrôler la clé ① par un atelier qualifié.

Si le véhicule ne démarre pas:

- ▶ Laissez la clé ① dans le vide-poches ②.
- ▶ Appuyez sur la pédale de frein et démarrez le véhicule avec la touche Start/Stop.
- ❗ Vous pouvez aussi établir l'alimentation en tension ou mettre le contact avec la touche Start/Stop.

Démarrage du véhicule par l'intermédiaire des services Remote Online

Refroidissement ou réchauffement de l'habitacle avant le départ

- ❗ Cette fonction n'est pas disponible dans tous les pays.

Le dernier réglage de la climatisation sélectionné est activé lorsque vous démarrez le véhicule avec votre smartphone.

Avant le démarrage, assurez-vous que les points suivants sont respectés:

- Les dispositions légales en vigueur à l'endroit où est garé votre véhicule autorisent le démarrage du véhicule avec un smartphone.
- Le démarrage et le fonctionnement du véhicule sont sans danger à l'endroit où est garé votre véhicule.
- Le réservoir de carburant est suffisamment rempli.
- La batterie de démarrage est suffisamment chargée.

i Vous pouvez également régler la température avec votre smartphone. Vous trouverez des informations sur Mercedes me connect et d'autres services sur <http://www.mercedes.me>
 Cette fonction n'est pas disponible sur tous les modèles.

Charge de la batterie du véhicule avant le départ

i Cette fonction n'est pas disponible dans tous les pays.

Lorsque la batterie du véhicule est déchargée, un message apparaît sur votre smartphone. Vous pouvez alors démarrer le véhicule avec le smartphone afin de charger la batterie. Le véhicule est à nouveau arrêté automatiquement au bout de 10 minutes.

Avant le démarrage, assurez-vous que les points suivants sont respectés:

- Les dispositions légales en vigueur à l'endroit où est garé votre véhicule autorisent le démarrage du véhicule avec un smartphone.
- Le démarrage et le fonctionnement du véhicule sont sans danger à l'endroit où est garé votre véhicule.
- Le réservoir de carburant est suffisamment rempli.

Démarrage du véhicule (Remote Online)

⚠ ATTENTION Risque de pincement ou de coincement en cas de démarrage intempestif du moteur

Si le moteur démarre de manière intempestive lors des travaux de maintenance ou de

réparation, vous risquez de vous pincer ou de vous coincer.

► Pour éviter que le moteur ne démarre de manière intempestive, neutralisez-le toujours avant de procéder à des travaux de maintenance ou de réparation.

Conditions requises

- La boîte de vitesses se trouve en position parking **P**.
- L'alarme antivol et antieffraction n'est pas activée.
- L'alarme panique n'est pas activée.
- Les feux de détresse sont éteints.
- Le capot moteur est fermé.
- Les portes sont fermées et verrouillées.
- Les vitres et le toit ouvrant sont fermés.

► Démarrez le véhicule avec le smartphone. Le moteur tourne pendant 10 minutes après le démarrage du véhicule.

Vous pouvez effectuer au maximum 2 tentatives de démarrage successives. Vous devez démarrer

1 fois le véhicule avec la clé avant de le démarquer de nouveau avec le smartphone. Vous pouvez arrêter le véhicule à tout moment.

- ❶ Vous trouverez de plus amples informations dans l'application smartphone dédiée.

Mesures à prendre pour empêcher le démarrage du véhicule avant l'exécution de travaux de maintenance ou de réparation:

▶ Allumez les feux de détresse.

ou

▶ Déverrouillez les portes.

ou

▶ Ouvrez une vitre latérale ou le toit ouvrant.

Remarques relatives au rodage

Parcourez les 1 000 premiers miles (1 500 premiers km) en ménageant le moteur:

- Faites varier la vitesse et le régime moteur.
- Ne roulez pas à plus de 85 mph (140 km/h).
- Ne faites tourner le moteur au régime maximal de 4 500 rpm (4 500 tr/min) que brièvement.

- Sélectionnez le programme de conduite .
- Engagez le rapport immédiatement supérieur au plus tard lorsque l'aiguille du compte-tours se situe entre les $\frac{2}{3}$ et la zone rouge.
- Ne descendez pas les rapports manuellement pour freiner le véhicule.
- Évitez de solliciter trop fortement le moteur, en roulant à pleins gaz par exemple.
- N'enfonchez pas la pédale d'accélérateur au-delà du point de résistance (kickdown).
- Au bout de 1 000 miles (1 500 km), roulez progressivement à pleine vitesse et à des régimes plus élevés.

Cela vaut également lorsque le moteur ou des éléments de la chaîne cinématique ont été remplacés.

Tenez également compte des consignes de rodage complémentaires suivantes:

- Les capteurs de certains systèmes d'aide à la conduite et systèmes de sécurité active se réinitialisent automatiquement après une certaine distance parcourue (suite à la livrai-

son du véhicule ou à une réparation). Les systèmes n'atteignent leur efficacité maximale qu'une fois le cycle d'initialisation achevé.

- Des garnitures de frein, des disques de frein et des pneus neufs ou de rechange ne permettent d'obtenir un effet de freinage ainsi qu'une adhérence à la chaussée optimaux qu'après plusieurs centaines de kilomètres. Vous devez donc compenser l'effet de freinage réduit par une pression accrue sur la pédale de frein.

Remarques relatives à la conduite

 **ATTENTION** Risque d'accident dû à des objets se trouvant sur le plancher côté conducteur

Les objets éventuellement posés sur le plancher côté conducteur risquent d'entraver la course de la pédale ou de bloquer une pédale si celle-ci est enfoncée.

Cela compromet la sécurité de fonctionnement et la sécurité routière du véhicule.

- ▶ Rangez tous les objets en lieu sûr dans le véhicule afin d'éviter qu'ils ne se retrouvent sur le plancher côté conducteur.
- ▶ Fixez toujours les tapis de sol conformément aux prescriptions afin de ne pas entraver la course des pédales.
- ▶ N'utilisez pas de tapis de sol non fixés et ne superposez pas plusieurs tapis de sol.

⚠ ATTENTION Risque d'accident dû au port de chaussures inadaptées

L'actionnement des pédales peut être compromis par le port de chaussures inadaptées, par exemple des

- chaussures à semelles compensées
 - chaussures à talons hauts
 - pantoufles
- ▶ Lorsque vous conduisez, portez toujours des chaussures adaptées afin de

pouvoir actionner les pédales en toute sécurité.

⚠ ATTENTION Risque d'accident en cas de coupure du contact pendant la marche

Si vous coupez le contact pendant la marche, certaines fonctions importantes pour la sécurité sont limitées ou ne sont plus disponibles. Cela peut, par exemple, concerner la direction assistée et l'amplification de la force de freinage.

Vous devez alors fournir un effort beaucoup plus important pour diriger et freiner le véhicule.

- ▶ Ne coupez pas le contact pendant la marche.

⚠ DANGER Danger de mort dû aux gaz d'échappement

Les moteurs thermiques dégagent des gaz d'échappement toxiques, tels que du monoxyde de carbone. L'inhalation de ces gaz

d'échappement est nocive et entraîne une intoxication.

- ▶ Ne laissez jamais tourner le moteur dans un local fermé ne disposant pas d'une ventilation suffisante.

⚠ ATTENTION Risque de dérapage et d'accident en cas de passage à un rapport inférieur sur chaussée glissante

Si vous rétrogradez alors que vous roulez sur une chaussée glissante pour augmenter l'effet de freinage du moteur, les roues motrices peuvent perdre leur adhérence.

- ▶ Sur chaussée glissante, ne rétrogradez pas pour augmenter l'effet de freinage du moteur.

⚠ DANGER Danger de mort dû aux gaz d'échappement toxiques

Si le tube de sortie d'échappement est bouché ou qu'une aération suffisante n'est plus possible, des gaz d'échappement toxiques,

en particulier du monoxyde de carbone, peut pénétrer à l'intérieur du véhicule. C'est le cas, par exemple, si le véhicule reste bloqué dans la neige.

- ▶ Lorsque le moteur tourne ou que le chauffage autonome est en marche, veillez à ce que le tube de sortie d'échappement et la zone autour du véhicule soient débarrassés de tout dépôt de neige.
- ▶ Afin de garantir une arrivée d'air frais suffisante, ouvrez une vitre du côté du véhicule opposé au vent.

⚠ ATTENTION Risque d'accident et de blessure dû à la consommation d'alcool et de drogues au volant

Il est extrêmement dangereux de prendre le volant après avoir consommé de l'alcool et/ou de la drogue. De petites quantités d'alcool ou de drogue suffisent pour modifier vos réflexes, votre perception et votre jugement.

La probabilité d'un accident grave, voire mortel, augmente considérablement lorsque vous conduisez après avoir bu de l'alcool ou pris de la drogue.

- ▶ Ne buvez pas d'alcool et ne prenez pas de drogue lorsque vous conduisez et ne laissez jamais le volant à quelqu'un qui a consommé de l'alcool ou de la drogue.

⚠ ATTENTION Risque d'accident dû à une surchauffe du système de freinage

Si vous faites reposer votre pied sur la pédale de frein pendant la marche, le système de freinage peut surchauffer.

La distance de freinage s'allonge et le système de freinage peut même tomber en panne.

- ▶ N'utilisez jamais la pédale de frein comme repose-pieds.
- ▶ Pendant la marche, n'appuyez pas simultanément sur la pédale de frein et sur la pédale d'accélérateur.

! REMARQUE Usure des garnitures de frein dû à un actionnement permanent de la pédale de frein

- ▶ Lorsque vous conduisez, n'appuyez pas en permanence sur la pédale de frein.
- ▶ Afin d'exploiter l'effet de frein moteur, engagez à temps un rapport inférieur.

! REMARQUE Endommagement de la chaîne cinématique et du moteur au démarrage

- ▶ Ne faites pas chauffer le moteur à l'arrêt. Démarrez immédiatement.
- ▶ Evitez de rouler à régime élevé et à pleins gaz tant que le moteur n'a pas atteint sa température de service.

! REMARQUE Endommagement du catalyseur dû à du carburant non brûlé

Le moteur tourne irrégulièrement et a des ratés d'allumage.

Du carburant non brûlé peut parvenir au catalyseur.

- ▶ N'accélérez que faiblement.
- ▶ Faites immédiatement éliminer la cause du problème par un atelier qualifié.

⚠ ATTENTION Risque d'accident en cas de passage de rapport inapproprié

Si le régime moteur est supérieur au régime de ralenti et que vous mettez alors la boîte de vitesses sur la position **D** ou **R**, le véhicule peut accélérer brutalement.

- ▶ Lors du passage de la boîte de vitesses sur la position **D** ou **R**, appuyez toujours fermement sur la pédale de frein et n'appuyez pas simultanément sur la pédale d'accélérateur.

Effet de freinage limité sur les routes salées:

- La distance de freinage risque de s'allonger considérablement ou le freinage peut s'effectuer de manière unilatérale si une couche de

sel s'est formée sur les disques et les garnitures de frein.

- Maintenez une distance de sécurité importante par rapport au véhicule qui vous précède.

Pour éliminer une couche de sel,

- effectuez de temps à autre un freinage en tenant compte des conditions de circulation
- appuyez prudemment sur la pédale de frein à la fin du trajet et au début du trajet suivant

Fonctionnement de la direction de l'essieu arrière

La direction de l'essieu arrière adapte la trajectoire de l'essieu arrière à la position des roues avant en fonction de la vitesse. En association avec le braquage des roues avant, vous obtiendrez ainsi une plus grande mobilité et une meilleure stabilité.

La direction de l'essieu arrière présente les caractéristiques suivantes:

- effort et diamètre de braquage réduits et, par conséquent, un effort plus faible lors des manœuvres de stationnement
- stabilité de marche améliorée (dans les virages, par exemple)
- direction plus directe et, par conséquent, une meilleure maîtrise du véhicule

Informations relatives au système de freinage composite en céramique haute performance AMG

Le système de freinage est conçu pour répondre à de fortes sollicitations. Des bruits peuvent dès lors se produire lors du freinage. Cela peut également se produire après le lavage du véhicule.

Les bruits dépendent des facteurs suivants:

- Vitesse
- Force de freinage
- Conditions environnementales (température et humidité de l'air, par exemple)

- ❗ Si le système de freinage a été soumis à des sollicitations extrêmes, faites-le contrôler par un atelier qualifié.

Fonction Start/Stop ECO

Mode de fonctionnement de la fonction Start/Stop ECO

Mercedes-AMG GT 63 et GT 63 S 4MATIC+ :

Lorsque toutes les conditions nécessaires côté véhicule à l'arrêt automatique du moteur sont remplies, le moteur est arrêté automatiquement dans les situations suivantes:

- Vous arrêtez le véhicule en position **D** ou **N**.

Lorsque vous activez la fonction HOLD alors que la boîte de vitesses se trouve sur **D** ou **N**, le moteur est également arrêté automatiquement dans les situations suivantes:

- Vous vous arrêtez derrière un véhicule qui démarre.
- Vous vous arrêtez à un panneau stop sans qu'un véhicule vous précède.

- Vous tournez fortement le volant alors que vous roulez à faible vitesse.

- ❗ Lorsque la boîte de vitesses se trouve sur **R**, le moteur n'est pas arrêté automatiquement bien que la fonction HOLD soit activée.

Le moteur redémarre automatiquement dans les cas suivants:

- Vous relâchez la pédale de frein alors que la boîte de vitesses est en position **D** et que la fonction HOLD n'est pas activée et le véhicule ne se met pas à rouler.
- Vous quittez la position **P** de la boîte de vitesses.
- Le véhicule roule à moins de 3 mph (5 km/h) sur une descente douce lorsque vous relâchez la pédale de frein.
- Vous appuyez sur la pédale d'accélérateur.
- Vous activez de manière permanente le changement de rapport manuel.
- Vous tirez la palette gauche de changement de rapport au volant.
- Un démarrage automatique du moteur est nécessaire côté véhicule.

Si le moteur a été arrêté par la fonction Start/Stop ECO et que vous quittez le véhicule, un signal d'alerte retentit. En outre, le message **Véhicule prêt à rouler Couper le contact avant de quitter le véhicule** apparaît sur l'écran multifonction. Si vous ne coupez pas le contact, le contact se coupe automatiquement au bout d'une minute.

Mercedes-AMG GT 43, GT 43 4MATIC+ et GT 53 4MATIC+ :

Lorsque toutes les conditions nécessaires côté véhicule à l'arrêt automatique du moteur sont remplies, le moteur est arrêté automatiquement dans les situations suivantes:

- Vous arrêtez le véhicule en position **D** ou **N**.
- Vous appuyez sur la pédale de frein alors que le véhicule roule à faible vitesse.

Lorsque vous activez la fonction HOLD ou que vous mettez la boîte de vitesses sur une autre position que **R**, le moteur est également arrêté automatiquement dans les situations suivantes:

- Vous vous arrêtez derrière un véhicule qui démarre.
- Vous vous arrêtez à un panneau stop sans qu'un véhicule vous précède.
- Vous tournez fortement le volant alors que vous roulez à faible vitesse.

Le moteur redémarre automatiquement dans les cas suivants:

- Vous relâchez la pédale de frein alors que la boîte de vitesses est en position **D** et que la fonction HOLD n'est pas activée, et l'une des conditions suivantes est remplie:
 - Le programme de conduite **C** n'est pas sélectionné.
 - Le programme de conduite **C** est sélectionné, mais le véhicule ne se met pas à rouler.

- Le programme de conduite **C** est sélectionné et le véhicule roule à plus de 15 mph (20 km/h).

- Vous engagez la position **D** ou **R** de la boîte de vitesses.
- Vous relâchez la pédale de frein alors que vous n'êtes pas en mode croisière et le véhicule roule à plus de 2 mph (3 km/h).
- Vous appuyez sur la pédale d'accélérateur.
- Un démarrage automatique du moteur est nécessaire côté véhicule.

Si le moteur a été arrêté par la fonction Start/Stop ECO et que vous quittez le véhicule, un signal d'alerte retentit et le moteur n'est pas redémarré. En outre, le message **Véhicule prêt à rouler Couper le contact avant de quitter le véhicule** apparaît sur l'écran multifonction. Si vous ne coupez pas le contact, le contact se coupe automatiquement au bout de 3 minutes.

Désactivation et activation de la fonction Start/Stop ECO

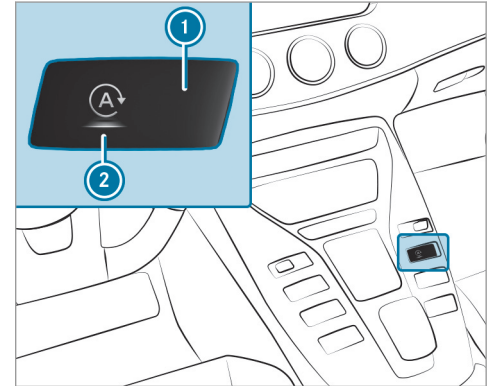

▶ Appuyez sur la touche d'écran **1**.
La touche d'écran indique l'état actuel **2** de la fonction Start/Stop ECO:

- **A** OFF (rouge): désactivée
- **A** (verte): activée
- **A** (orange): inactive

Fonctionnement de l'affichage ECO

L'affichage ECO évalue votre style de conduite sur l'ensemble du trajet, du début à la fin, et vous aide à adopter un style de conduite qui privilégie l'économie.

Vous pouvez influencer sur la consommation:

- Adoptez un style de conduite prévoyant.
- Sélectionnez le programme de conduite **C**.
- Tenez compte des recommandations de rapport.



Le segment interne est allumé et le segment externe se remplit:

- ① Accélération modérée
- ② Légère décélération et relâchement de la pédale d'accélérateur
- ③ Vitesse régulière

Le segment interne n'est pas allumé et le segment externe se vide:

- ① Accélération sportive
- ② Freinages brutaux
- ③ Variations de vitesse

Vous avez adopté une conduite économique:

- Les trois segments externes sont entièrement remplis simultanément.
- L'affichage ECO s'allume.

L'autonomie supplémentaire que vous avez atteinte par votre style de conduite par rapport à un conducteur au style de conduite très sportif apparaît sous **dep. départ (+)**. Cette autonomie ne correspond pas à une économie de carburant constante.

Fonctionnement de l'assistant ECO

Tous les véhicules (à l'exception des Mercedes-AMG GT 63 4MATIC+ et GT 63 S 4MATIC+):

L'assistant ECO analyse des données concernant le trajet probable du véhicule. Le système peut ainsi aider à adapter de manière optimale le style de conduite au trajet ultérieur, à économiser du carburant et à récupérer de l'énergie.

L'assistant ECO est disponible dans les programmes de conduite suivants:

- (Chaussée glissante)
- **C** (Comfort)
- **I** (Individual): uniquement avec le réglage de l'entraînement «Reduced» ou «Moderate» (→ page 167)

Lorsque le système a détecté un événement ultérieur, par exemple une limite de vitesse ou un rond-point, celui-ci est affiché sur l'écran multifonction.

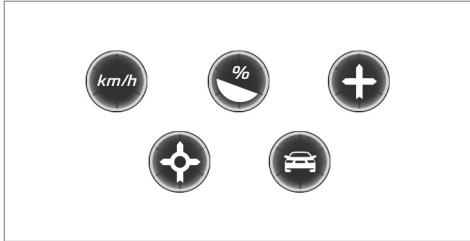

Événements disponibles qui concernent la circulation

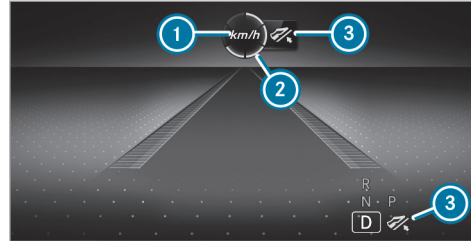

- ① Événement ultérieur
- ② Distance jusqu'à l'événement ultérieur
- ③ Invitation à lever le pied de la pédale d'accélérateur

Le nombre de segments ② qui s'allument autour de l'événement ultérieur varie en fonction de la distance séparant le véhicule de l'événement:

- Peu de segments: l'événement ultérieur est proche.
- Beaucoup de segments: l'événement ultérieur est plus éloigné.

Dès que le véhicule se rapproche d'un événement, l'assistant ECO calcule, à partir de la distance, de la vitesse et de la déclivité, la vitesse optimale pour obtenir une économie de carburant et une récupération d'énergie maximales. Le symbole ③ invitant à lever le pied de la pédale d'accélérateur apparaît sur l'écran multifonction.

Si le conducteur lève le pied de la pédale d'accélérateur à temps, les autres segments de l'affichage se colorent en vert les uns après les autres, jusqu'à ce que l'événement affiché soit atteint. La chaîne cinématique est réglée sur l'économie de carburant maximale. Dans le programme de conduite **I** avec le réglage de l'entraînement «Reduced» ou «Moderate», le véhicule passe si nécessaire en mode croisière avec le moteur thermique arrêté.

Si le conducteur ne réagit pas à l'invitation à lever le pied de la pédale d'accélérateur ③, les segments restent blancs.

Une fois que l'événement est passé, il reste encore affiché un court instant.

En cas d'événement «véhicule qui précède» et de recommandation de décélération, tous les segments s'affichent immédiatement en vert dès que le conducteur réagit à l'invitation à lever le pied de la pédale d'accélérateur ③.

Aucun affichage n'apparaît si le système ne régule pas en fonction de l'événement ultérieur. Le système est inactif.

Dans le programme de conduite , seul l'événement «véhicule qui précède» est affiché.

Limites système

L'assistant ECO peut travailler encore plus précisément en cas de guidage actif si le trajet est respecté. La fonction de base est également opérationnelle sans guidage actif. Il n'est pas possible de prévoir tous les avertissements et situations de circulation. La qualité dépend des cartes.

L'assistant ECO est uniquement un système d'aide. C'est le conducteur qui est responsable de la distance de sécurité à respecter, de la vitesse du véhicule et de l'opportunité de son freinage. Le conducteur doit toujours être prêt à freiner, que le système régule ou non.

Le système peut être perturbé ou ne pas fonctionner dans les situations suivantes:

- lorsque les conditions de visibilité sont mauvaises (en cas d'éclairage insuffisant de la chaussée, de fortes alternances d'ombre et de lumière, de pluie, de chutes de neige, de brouillard ou d'embruns, par exemple)
- en cas d'éblouissement par les véhicules qui arrivent en sens inverse, par le soleil ou par des reflets, par exemple
- lorsque le pare-brise est encrassé dans la zone de la caméra multifonction ou que la caméra est couverte de buée, endommagée ou recouverte
- lorsque les panneaux de signalisation sont difficiles à détecter (encrassement, masquage, neige ou éclairage insuffisant, par exemple)
- lorsque les informations sur la carte numérique du système de navigation sont erronées ou non actuelles
- en cas de signalisation ambiguë (panneaux de signalisation de chantiers ou voies voisines, par exemple)

Affichage de l'assistant ECO

Ordinateur de bord:

 Assistance

► Sélectionnez [Assistant ECO](#).

Système d'échappement Performance AMG

Fonctionnement du système d'échappement Performance AMG

Les différentes positions des volets d'échappement vous permettent de commuter entre les ambiances sonores du système d'échappement Performance AMG:

- Volets d'échappement fermés: ambiance Comfort (Balanced)
- Volets d'échappement ouverts: ambiance Sport (Powerful)

Utilisation du système d'échappement Performance AMG

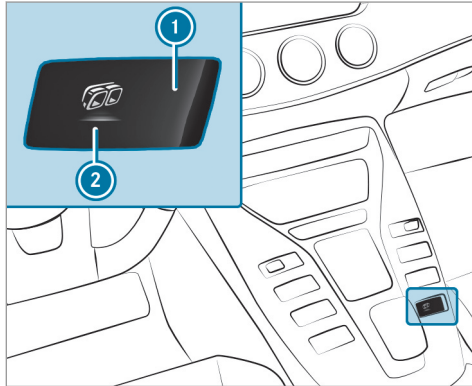







- Appuyez sur la touche d'écran ①.
La touche d'écran indique l'ambiance sonore ② sélectionnée:
- Symbole de touche (bleu): Balanced
 - Symbole de touche (rouge): Powerful



Contacteur DYNAMIC SELECT

Fonctionnement du contacteur DYNAMIC SELECT

Le contacteur DYNAMIC SELECT vous permet de commuter entre les programmes de conduite suivants:

-  (**Chaussée glissante**): meilleurs comportement au démarrage et tenue de route lorsque les conditions routières sont hivernales et glissantes
 -  (**Individual**): réglages personnalisés
 -  (**Comfort**): conduite confortable et économique
 -  (**Sport**): conduite sportive
 -  (**Sport Plus**): conduite particulièrement sportive
 -  (**RACE**): comportement routier convenant pour une conduite sur circuit automobile
- ① Le programme de conduite  (**RACE**) n'est disponible que sur le modèle Mercedes-AMG GT 63 S 4MATIC+ ou sur les



véhicules équipés du Pack DYNAMIC PLUS AMG.

Le programme de conduite  (**RACE**) ne doit pas être utilisé sur les routes normales.  (**RACE**) ne doit être activé et utilisé que sur des circuits délimités à l'écart de la circulation.

Dans la circulation en ville ainsi que dans les encombrements, Mercedes-AMG vous recommande de sélectionner le programme de conduite .

Selon le programme de conduite sélectionné, les caractéristiques suivantes du véhicule sont modifiées:

- Entraînement
 - Gestion moteur et gestion de la boîte de vitesses
 - Assistant de régulation de distance DISTRONIC actif
- AMG Dynamics
 - Les 4 fonctions d'agilité Basic, Advanced, Pro et Master sont sélectionnées automatiquement en fonction du programme de conduite.

- La direction, le moment du changement de rapport, la transmission intégrale et les fonctions de stabilisation sont adaptés au programme de conduite sélectionné.
- Dans le programme de conduite  RACE, la fonction d'agilité Pro est sélectionnée lorsque l'ESP® est activé. Lorsque l'ESP® est désactivé, la fonction Master est automatiquement sélectionnée.
- Position des volets d'échappement
- Train de roulement
- Direction
- Disponibilité du mode croisière
- Le programme de conduite  (**RACE**) présente les caractéristiques suivantes:
 - Le comportement routier du véhicule convient pour une conduite sur circuit automobile.
 - Tous les systèmes du véhicule sont conçus pour une sportivité maximale.
 - La boîte automatique monte les rapports plus tard.

- Le train de roulement présente un réglage particulièrement ferme de la suspension et de l'amortissement.
- Le mode croisière n'est pas disponible.
- L'ambiance sonore Sport du système d'échappement est activée.



 Vous pouvez afficher les caractéristiques du véhicule par l'intermédiaire du menu Performance de l'ordinateur de bord (→ page 264).

Il est également possible de modifier les caractéristiques suivantes du véhicule à l'aide des touches de la console centrale:

- Position des volets d'échappement
- Train de roulement

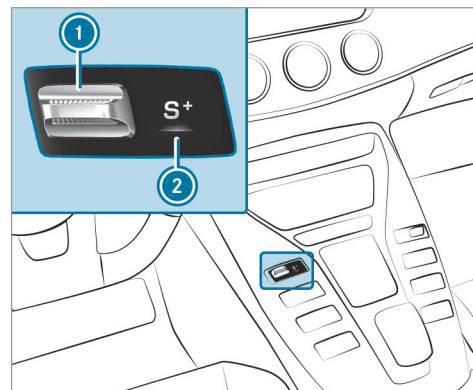
Sélection du programme de conduite



- ▶ Actionnez le contacteur DYNAMIC SELECT  vers l'avant ou vers l'arrière. Le programme de conduite sélectionné s'affiche sur l'écran  et sur l'écran multifonction du combiné d'instruments.

Configuration du programme de conduite I

Système multimédia:

- ↳ Véhicule »  DYNAMIC SELECT
- » Individual
- ▶ Sélectionnez un réglage personnalisé.

Activation et désactivation de la confirmation du programme de conduite

Système multimédia:

- ↳ Véhicule »  DYNAMIC SELECT
- ▶ Activez ou désactivez Confirmation. Lorsque cette fonction est activée et que vous sélectionnez un programme de conduite par l'intermédiaire du contacteur DYNAMIC SELECT, un message correspondant est affiché sur l'écran média.

Affichage des données du véhicule

Système multimédia:

- ↳ Véhicule »  DYNAMIC SELECT
- ▶ Sélectionnez Données du véhicule. Les données du véhicule sont affichées.

Affichage des données du moteur

Système multimédia:

- ↳ Véhicule »  DYNAMIC SELECT
- ▶ Sélectionnez Données moteur.
- ⓘ Les valeurs de la puissance du moteur et du couple moteur peuvent différer des valeurs nominales. Les variables sont, par exemple:
 - Niveau de la mer
 - Qualité du carburant
 - Température extérieure

Boîte automatique

Levier sélecteur E-SELECT

Fonctionnement du levier sélecteur E-SELECT

⚠ ATTENTION Risque d'accident et de blessure si des enfants sont laissés sans surveillance à l'intérieur du véhicule

Si vous laissez des enfants sans surveillance à l'intérieur du véhicule, ils pourraient

- ouvrir les portes et mettre en danger d'autres personnes ou usagers
- descendre du véhicule et se faire renverser
- utiliser les équipements du véhicule avec lesquels ils pourraient, par exemple, se coincer

En outre, les enfants peuvent mettre le véhicule en mouvement, par exemple en

- desserrant le frein de stationnement

- désengageant la position parking **P** de la boîte automatique
 - démarrant le moteur
- ▶ Ne laissez jamais des enfants ni des animaux sans surveillance à l'intérieur du véhicule.
- ▶ Lorsque vous quittez le véhicule, prenez toujours la clé avec vous et verrouillez le véhicule.
- ▶ Conservez la clé hors de portée des enfants.

⚠ ATTENTION Risque d'accident en cas de passage de rapport inapproprié

Si le régime moteur est supérieur au régime de ralenti et que vous mettez alors la boîte de vitesses sur la position **D** ou **R**, le véhicule peut accélérer brutalement.

- ▶ Lors du passage de la boîte de vitesses sur la position **D** ou **R**, appuyez toujours fermement sur la pédale de frein

et n'appuyez pas simultanément sur la pédale d'accélérateur.

Vous mettez la boîte de vitesses sur une autre position à l'aide du levier sélecteur E-SELECT. La position actuelle de la boîte de vitesses apparaît sur l'écran multifonction.

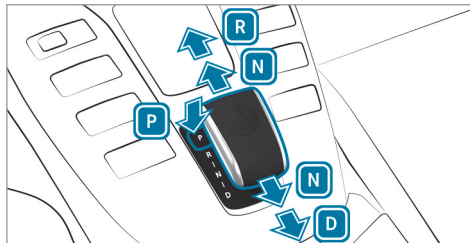

- P** Position parking
- R** Marche arrière
- N** Point mort
- D** Position de marche

Engagement de la marche arrière R

- ▶ Appuyez sur la pédale de frein et actionnez le levier sélecteur E-SELECT vers le haut au-delà du 1er point de résistance. L'affichage de la position de la boîte de vitesses sur l'écran multifonction indique **R**.

Passage au point mort N

- ▶ Appuyez sur la pédale de frein et actionnez le levier sélecteur E-SELECT vers le haut ou vers le bas jusqu'au 1er point de résistance. L'affichage de la position de la boîte de vitesses sur l'écran multifonction indique **N**.

Lorsque vous relâchez ensuite la pédale de frein, vous pouvez déplacer le véhicule, par exemple le pousser ou le remorquer.

Si la boîte automatique doit être maintenue au point mort **N, même lorsque le contact est coupé:**

- ▶ Démarrez le véhicule.
- ▶ Appuyez sur la pédale de frein et mettez la boîte de vitesses au point mort **N**.
- ▶ Relâchez la pédale de frein.
- ▶ Coupez le contact.

- ❗ Si vous quittez le véhicule et laissez la clé dans ce dernier, la boîte automatique reste au point mort **N**.

Passage dans la position parking P

- ▶ Tenez compte des remarques relatives à l'arrêt du véhicule (→ page 175).
- ▶ Appuyez sur la pédale de frein jusqu'à ce que le véhicule soit à l'arrêt complet.
- ▶ Une fois le véhicule à l'arrêt, appuyez sur la touche **P**.

La position parking est enclenchée lorsque l'affichage de la position de la boîte de vitesses indique **P** sur l'écran multifonction. Si l'affichage de la position de la boîte de vitesses **P** n'est pas affiché, immobilisez le véhicule pour qu'il ne puisse pas se mettre à rouler.

La boîte automatique passe automatiquement dans la position parking **P** si l'une des conditions suivantes est remplie:

- Vous coupez le contact lorsque le véhicule est immobilisé alors que la boîte de vitesses se trouve sur la position **D** ou **R**.
- Vous ouvrez la porte conducteur alors que le véhicule est immobilisé ou que vous roulez à très faible vitesse et que la boîte de vitesses se trouve sur la position **D** ou **R**.
- ❗ Pour effectuer des manœuvres alors que la porte conducteur est ouverte, ouvrez la porte conducteur alors que le véhicule est immobilisé et engagez de nouveau la position **D** ou **R** de la boîte de vitesses.

Engagement de la position de marche D

- ▶ Appuyez sur la pédale de frein et actionnez le levier sélecteur E-SELECT vers l'arrière au-delà du 1er point de résistance. L'affichage de la position de la boîte de vitesses sur l'écran multifonction indique **D**.

Lorsque la boîte automatique se trouve sur la position **D**, elle engage automatiquement les rapports. Cela dépend

- du programme de conduite sélectionné
- de la position de la pédale d'accélérateur
- de la vitesse du véhicule

Remarques relatives au double débrayage

Le double débrayage est actif dans tous les programmes pour la descente des rapports. Le double débrayage minimise les réactions de changement de charge, se prêtant parfaitement à une conduite sportive. L'acoustique du double débrayage varie en fonction du programme de conduite.

Changement de rapport manuel

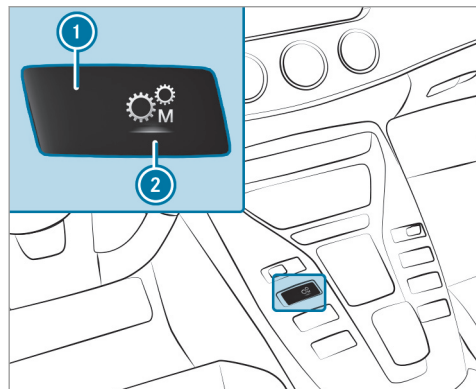



▶ **Activation et désactivation :** appuyez sur la touche d'écran ①.

La touche d'écran affiche le réglage de la boîte de vitesses ② actuellement sélectionné :

- **M** (rouge): changement de rapport manuel

- **D** (bleu): automatique

Lorsque vous passez au programme de conduite  (RACE), **D** est activé automatiquement.

① Pour changer vous-même de rapport en permanence avec le programme de conduite  en utilisant les palettes de changement de rapport au volant, sélectionnez le réglage **M** (manuel) pour la boîte de vitesses.

! **REMARQUE** Endommagement du moteur dû à une montée des rapports trop tardive

La boîte automatique ne monte pas automatiquement les rapports en mode manuel, même si le régime de coupure d'injection du moteur est atteint.

Pour éviter un sursrégime du moteur, l'arrivée d'essence est coupée.

▶ Montez les rapports avant que le régime moteur n'atteigne la plage rouge du compte-tours.

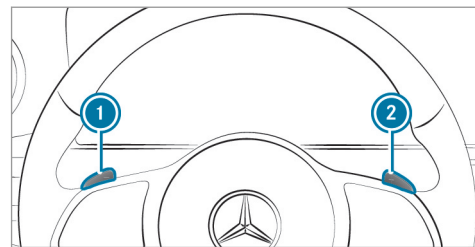

▶ **Montée des rapports :** tirez la palette de changement de rapport au volant ②.

▶ **Descente des rapports :** tirez la palette de changement de rapport au volant ①.

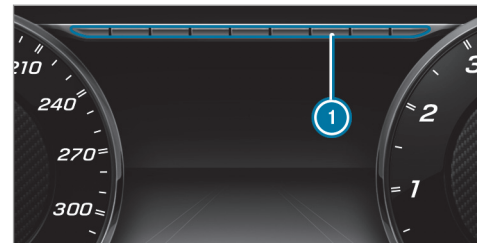

Vous ne pouvez pas descendre ni monter les rapports avec les palettes de changement de rapport au volant si le régime moteur est trop élevé ou trop bas. Dans ce cas, les segments ❶ s'allument en rouge.

Recommandation de rapport

Les recommandations de rapport vous aident à adopter un style de conduite économisant du carburant.

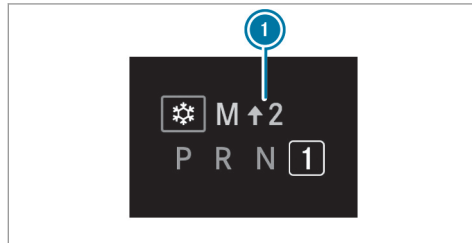

▶ Engagez le rapport indiqué lorsque la recommandation de rapport ❶ apparaît sur l'écran multifonction.

❶ La recommandation de rapport est uniquement active si vous avez activé le changement de rapport manuel à l'aide de la touche qui se trouve sur la console centrale.

Utilisation du kickdown

▶ **Accélération maximale** : enfoncez la pédale d'accélérateur au-delà du point de résistance.

❶ Si vous avez activé le changement de rapport manuel à l'aide de la touche qui se trouve sur la console centrale, la boîte de vitesses ne réagit pas au kickdown.

Pendant le kickdown, vous ne pouvez pas changer de rapport avec les palettes de changement de rapport au volant. Pour éviter un sursrégime du moteur, la boîte automatique engage le rapport immédiatement supérieur dès que le régime moteur maximal est atteint.

Fonctionnement du mode croisière

Lorsque vous adoptez un style de conduite prévoyant, le mode croisière vous aide à réduire la consommation de carburant.

Le mode croisière présente les caractéristiques suivantes:

- Le moteur thermique est désaccouplé de la chaîne cinématique.
- Le régime moteur correspond au régime de ralenti.
- Le symbole  apparaît sur l'écran multifonction.

Le mode croisière est activé lorsque les conditions suivantes sont remplies:

- La fonction Start/Stop ECO est activée.
- Le programme de conduite  est sélectionné avec le réglage de l'entraînement «Moderate» ou «Reduced».
- La vitesse se situe dans une plage adaptée.
- Le tracé de la route est approprié (pas de montées ou de descentes à forte déclivité ni de virages serrés, par exemple).

- **Mercedes-AMG GT 53 4MATIC+** : la batterie est suffisamment chargée.
- La pédale d'accélérateur ou de frein n'est plus actionnée.

Si l'une de ces conditions n'est plus remplie, le mode croisière se désactive à nouveau.

Lorsque l'assistant de régulation de distance DISTRONIC actif est activé, le mode croisière n'est pas disponible.

Fonctionnement de la transmission intégrale 4MATIC

La transmission intégrale 4MATIC permet d'entraîner les 4 roues si nécessaire. Conjointement avec l'ESP® et le 4ETS, la transmission 4MATIC améliore la motricité du véhicule lorsqu'une roue motrice patine en raison de l'adhérence trop faible de la chaussée.

La transmission 4MATIC n'est pas en mesure de diminuer le risque d'accident résultant d'une conduite inadaptée ni d'annuler les lois de la physique. La transmission 4MATIC ne peut pas tenir compte des conditions routières et météo-

rologiques ni des conditions de circulation. La transmission 4MATIC est uniquement un système d'aide. C'est vous qui êtes responsable, en particulier, de la distance de sécurité, de la vitesse du véhicule, de l'opportunité de son freinage et du maintien de la voie.

- ⓘ Lorsque les conditions routières sont hivernales, vous ne pouvez exploiter au maximum les avantages de la transmission intégrale 4MATIC qu'avec des pneus hiver (pneus M+S) et, si nécessaire, des chaînes à neige.

Ravitaillement en carburant

Ravitaillement du véhicule

- ⚠ **ATTENTION** Risque d'incendie et d'explosion dû au carburant

Les carburants sont facilement inflammables.

- ▶ Evitez impérativement d'approcher un feu ou une flamme nue, de fumer ou de provoquer des étincelles.

- ▶ Avant et pendant le ravitaillement du véhicule, coupez le contact et, le cas échéant, arrêtez le chauffage automobile.

- ⚠ **ATTENTION** Risque de blessure en cas de contact avec des carburants

Les carburants sont toxiques et nocifs.

- ▶ Evitez impérativement que du carburant n'entre en contact avec la peau, les yeux ou les vêtements ou qu'il ne soit ingéré.
- ▶ N'inhalez pas les vapeurs de carburant.
- ▶ Conservez les carburants hors de portée des enfants.
- ▶ Maintenez les portes et les vitres fermées pendant le ravitaillement.

En cas de contact avec du carburant, tenez compte des remarques suivantes:

- ▶ En cas de contact avec la peau, rincez immédiatement les parties touchées

par le carburant avec de l'eau et du savon.

- ▶ Si du carburant est entré en contact avec les yeux, rincez-les immédiatement et soigneusement à l'eau claire. Consultez immédiatement un médecin.
- ▶ En cas d'ingestion de carburant, consultez immédiatement un médecin. Ne provoquez pas de vomissements.
- ▶ Changez immédiatement de vêtements s'ils ont été souillés par du carburant.

⚠ ATTENTION Risque d'incendie et d'explosion dû à une charge électrostatique

Une charge électrostatique peut provoquer des étincelles et enflammer les vapeurs de carburant.

- ▶ Touchez la carrosserie métallique du véhicule avant d'ouvrir le bouchon du réservoir ou de toucher le pistolet. Cela permet d'éliminer toute charge électrostatique éventuelle.

- ▶ Ne remontez pas à bord du véhicule pendant le ravitaillement. Vous risquez de vous charger à nouveau en électricité statique.

! **REMARQUE** Dommages dus à l'utilisation du mauvais carburant

Véhicules équipés d'un moteur à essence:

De petites quantités du mauvais carburant suffisent pour endommager le système d'alimentation en carburant, le moteur et le système de dépollution.

- ▶ Les exigences RON se trouvent dans la trappe de réservoir.
- ▶ Utilisez exclusivement du supercarburant à faible teneur en soufre.

Ce carburant peut contenir jusqu'à 10 % d'éthanol. Votre véhicule est compatible avec le carburant E10.

Ne ravitaillez en aucun cas le véhicule avec les carburants suivants:

- Gazole
- Essence avec plus de 10 % en volume d'éthanol, comme l'E15, l'E85, l'E100
- Essence avec plus de 3 % en volume de méthanol, comme le M15, le M30, le M85, le M100
- Essence contenant des additifs métallifères

Si vous avez ravitaillé le véhicule par erreur avec un mauvais carburant:

- ▶ Ne mettez pas le contact.
- ▶ Prenez contact avec un atelier qualifié.

! **REMARQUE** Ne ravitaillez pas un véhicule équipé d'un moteur à essence avec du gazole.

Si vous avez ravitaillé le véhicule par erreur avec un mauvais carburant:

- Ne mettez pas le contact. Sinon, le carburant peut parvenir au moteur.

De petites quantités du mauvais carburant suffisent pour endommager le système d'alimentation en carburant et le moteur. Les frais de réparation sont élevés.

- ▶ Prenez contact avec un atelier qualifié.
- ▶ Faites vidanger entièrement le réservoir ainsi que les conduites de carburant.

! **REMARQUE** Dommages du système d'alimentation en carburant dus à un sur-remplissage du réservoir de carburant

- ▶ Remplissez le réservoir de carburant uniquement jusqu'à l'arrêt automatique du pistolet.

! **REMARQUE** Projections de carburant lors du retrait du pistolet

- ▶ Remplissez le réservoir de carburant uniquement jusqu'à l'arrêt automatique du pistolet.

Conditions requises

- Le véhicule est déverrouillé (→ page 71).
- ⓘ Ne remonte pas à bord du véhicule pendant le ravitaillement. Vous risquez de vous charger à nouveau en électricité statique.

Tenez compte des remarques relatives aux ingrédients et lubrifiants (→ page 487).

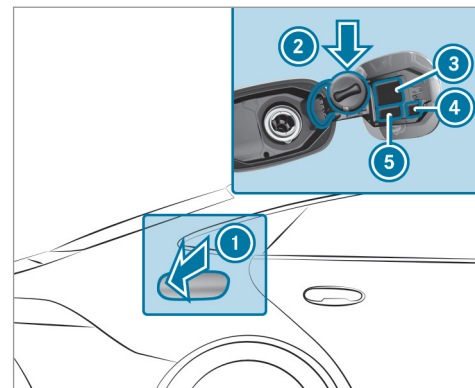

- ① Trappe de réservoir
- ② Support du bouchon de réservoir
- ③ Tableau de pression des pneus
- ④ Code QR pour la fiche de désincarcération
- ⑤ Type de carburant

- ▶ Appuyez sur la partie arrière de la trappe du réservoir ①.

- ▶ Tournez le bouchon du réservoir vers la gauche et enlevez-le.
- ▶ Placez le bouchon de réservoir sur le support .
- ▶ Introduisez la tubulure de remplissage du pistolet entièrement dans le réservoir, accrochez-la et faites le plein.
- ▶ Remplissez le réservoir de carburant uniquement jusqu'à l'arrêt automatique du pistolet.
- ▶ Mettez le bouchon de réservoir en place sur le réservoir, puis tournez-le vers la droite jusqu'à ce qu'il s'encliquette de manière audible.
- ▶ Fermez la trappe de réservoir.

Stationnement

Immobilisation du véhicule

⚠ ATTENTION Risque d'accident et de blessure si un véhicule qui n'est pas immobilisé correctement se met à rouler

Si le véhicule n'est pas suffisamment sécurisé lors de son immobilisation, il peut se mettre à rouler de manière incontrôlée même sur une route à légère déclivité.

- ▶ Assurez-vous comme suit que le véhicule à l'arrêt est toujours bien immobilisé de manière à ce qu'il ne puisse pas se mettre à rouler:
 - Dans les montées ou les descentes, braquez les roues avant du véhicule de façon à ce qu'il roule en direction du trottoir dans le cas où il se mettrait en mouvement.
 - Serrez le frein de stationnement.
 - Mettez la boîte de vitesses sur **P**.

⚠ ATTENTION Risque d'incendie en cas de contact avec des pièces brûlantes du système d'échappement

Si des matières inflammables (des feuilles, de l'herbe ou des branches, par exemple) entrent en contact avec des pièces brûlantes du système d'échappement ou le flux des gaz d'échappement, celles-ci risquent de s'enflammer.

- ▶ Garez le véhicule de manière à ce qu'aucune matière inflammable n'entre en contact avec des pièces brûlantes du véhicule.
- ▶ Ne stationnez pas le véhicule sur de l'herbe sèche ou dans un champ de blé moissonné.

⚠ ATTENTION Risque d'accident et de blessure si des enfants sont laissés sans surveillance à l'intérieur du véhicule

Si vous laissez des enfants sans surveillance à l'intérieur du véhicule, ils pourraient notamment

- ouvrir les portes et mettre en danger d'autres personnes ou usagers
- descendre du véhicule et se faire renverser
- utiliser les équipements du véhicule avec lesquels ils pourraient, par exemple, se coincer

En outre, les enfants peuvent mettre le véhicule en mouvement, par exemple en

- desserrant le frein de stationnement
- changeant la position de la boîte de vitesses
- démarrant le véhicule

▶ Ne laissez jamais des enfants sans surveillance à l'intérieur du véhicule.

▶ Lorsque vous quittez le véhicule, prenez toujours la clé avec vous et verrouillez le véhicule.

▶ Conservez la clé hors de portée des enfants.

! REMARQUE Endommagement du véhicule si celui-ci se met à rouler

▶ Immobilisez toujours le véhicule pour qu'il ne puisse pas se mettre à rouler.

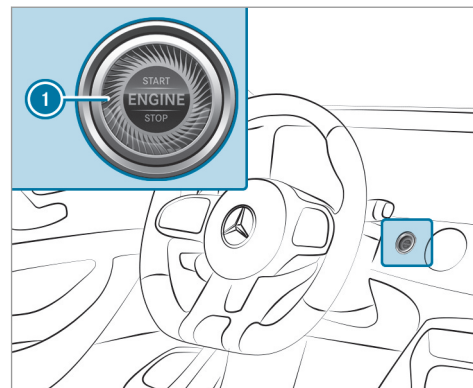

▶ Immobilisez le véhicule en actionnant la pédale de frein.

▶ Dans les montées ou les descentes, braquez les roues avant du véhicule de façon à ce qu'il roule en direction du trottoir dans le cas où il se mettrait en mouvement.

▶ Serrez le frein de stationnement électrique.

- ▶ Lorsque le véhicule est à l'arrêt et que la pédale de frein est enfoncée, mettez la boîte de vitesses en position **P** (→ page 169).
 - ▶ Arrêtez le moteur et coupez le contact en appuyant sur la touche **1**.
 - ▶ Desserrez lentement le frein de service.
 - ▶ Descendez du véhicule et verrouillez-le.
- i** Si la porte conducteur est fermée, vous pouvez commander les vitres latérales et le toit ouvrant pendant encore 5 minutes après avoir arrêté le véhicule.

Commande d'ouverture de porte de garage

Programmation des touches de la commande d'ouverture de porte de garage

▲ DANGER Danger de mort dû aux gaz d'échappement

Les moteurs thermiques dégagent des gaz d'échappement toxiques, tels que du monoxyde de carbone. L'inhalation de ces gaz d'échappement est nocive et entraîne une intoxication.

- ▶ Ne laissez jamais tourner le moteur dans un local fermé ne disposant pas d'une ventilation suffisante.

▲ ATTENTION Risque de blessure lors de l'ouverture et de la fermeture d'une porte avec la commande d'ouverture de porte de garage

Lorsque vous commandez ou programmez la porte avec la commande d'ouverture de porte de garage intégrée, les personnes qui se trouvent dans la zone de déplacement de la porte risquent d'être coincées ou heurtées par la porte.

- ▶ Lorsque vous utilisez la commande d'ouverture de porte de garage intégrée, assurez-vous toujours que personne ne se trouve dans la zone de déplacement de la porte.

N'utilisez la commande d'ouverture de porte de garage que pour commander les portes suivantes:

- Portes avec fonction d'arrêt d'urgence et d'inversion du mouvement
- Portes conformes aux normes de sécurité américaines actuellement en vigueur

Conditions requises

- Le véhicule est garé hors du garage ou en dehors de la zone de pivotement de la porte.
 - Le moteur est arrêté.
 - Le contact est mis.
- i** La fonction de commande d'ouverture de porte de garage est toujours disponible lorsque le contact est mis.

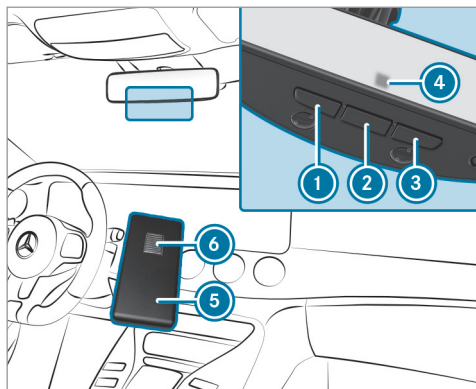

- ▶ Vérifiez que la fréquence d'émission de la télécommande se trouve dans la plage de fréquences comprise entre 280 et 868 MHz.

Numéro d'homologation radio:

- NZLMUAHL5 (Etats-Unis)
- 4112A-MUAHL5 (Canada)

- ▶ Appuyez sur la touche à initialiser ①, ② ou ③ et maintenez-la enfoncée. Le voyant ④ clignote en orange.

ⓘ Jusqu'à 20 secondes peuvent s'écouler jusqu'à ce que le voyant clignote en orange.

- ▶ Relâchez la touche sur laquelle vous venez d'appuyer. Le voyant ④ continue à clignoter en orange.

- ▶ Dirigez la télécommande ⑤ sur la touche ①, ② ou ③ en maintenant une distance de 1 in (1 cm) à 3 in (8 cm).

- ▶ Appuyez sur la touche ⑥ de la télécommande ⑤ et maintenez-la enfoncée jusqu'à ce que l'un des signaux suivants apparaisse:

- le voyant ④ reste allumé en vert en permanence. La programmation est terminée.
- le voyant ④ clignote en vert. La programmation a réussi. Ensuite, il faut procéder à la synchronisation du code tournant avec le système de commande de porte.

- ▶ Si le voyant ④ n'est pas allumé en vert ou s'il ne clignote pas: répétez la procédure.

- ▶ Relâchez toutes les touches.

ⓘ La télécommande du système d'entraînement de la porte n'est pas fournie avec la commande d'ouverture de porte de garage.

Réalisation de la synchronisation du code tournant

Conditions requises

- Le système de commande de porte fonctionne avec un code tournant.
- Le véhicule se trouve à portée du système d'entraînement de la porte de garage ou du portail.
- Ni votre véhicule ni aucune personne ni aucun objet ne se trouve dans la zone de déplacement de la porte.

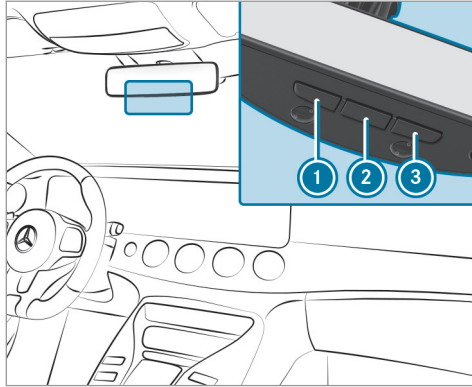

- ▶ Appuyez sur la touche de programmation de l'unité de commande du système d'entraînement de la porte. Vous avez 30 secondes environ pour lancer l'étape suivante.

- ▶ Appuyez plusieurs fois de suite sur la touche ①, ② ou ③ que vous venez de programmer jusqu'à ce que la porte se ferme. Lorsque la porte se ferme, la programmation est terminée.
- ① Lisez également la notice d'utilisation du système d'entraînement de porte.

Résolution de problèmes lors de la programmation de la télécommande

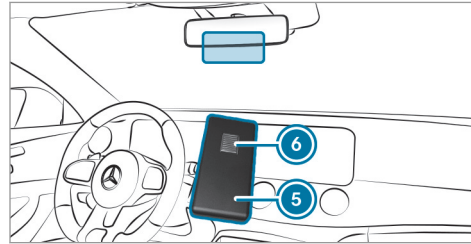

- ▶ Vérifiez que la fréquence d'émission de la télécommande ⑤ est supportée.
- ▶ Remplacez les piles de la télécommande ⑤.

- ▶ Maintenez la télécommande ⑤ devant le rétroviseur intérieur à une distance de 1 in (1 cm) à 3 in (8 cm) en modifiant l'angle. Ce faisant, gardez la même position pendant au moins 25 secondes.
- ▶ Maintenez la télécommande ⑤ devant le rétroviseur intérieur à différentes distances sans modifier les angles. Ce faisant, gardez la même position pendant au moins 25 secondes.
- ▶ Dans le cas des télécommandes qui n'émettent que pendant une durée limitée, appuyez de nouveau sur la touche ⑥ de la télécommande ⑤ avant que le laps de temps réservé à l'émission ne soit écoulé.
- ▶ Dirigez le câble d'antenne de l'unité de commande d'ouverture de porte sur la télécommande.
- ① Assistance et informations supplémentaires sur la programmation:
 - Service d'assistance HomeLink® au 1-800-355-3515 (appel gratuit)
 - <http://www.homelink.com/mercedes>

Ouverture et fermeture d'une porte de garage

Conditions requises

- La touche correspondante a été programmée pour commander la porte.

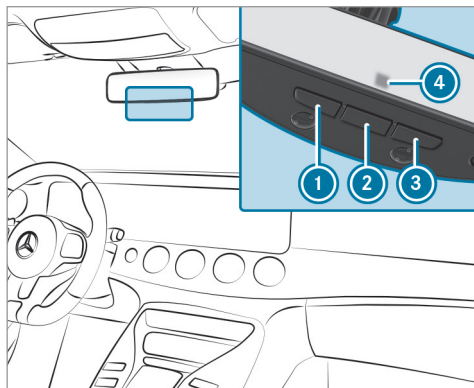

- ▶ Appuyez sur la touche ①, ② ou ③ et maintenez-la enfoncée jusqu'à ce que la porte s'ouvre ou se ferme.

- ▶ Lorsque le voyant ④ clignote en orange au bout de 20 secondes environ: appuyez de nouveau sur la touche sur laquelle vous venez d'appuyer et maintenez-la enfoncée jusqu'à ce que la porte s'ouvre ou se ferme.

Effacement de la mémoire de la commande d'ouverture de porte de garage

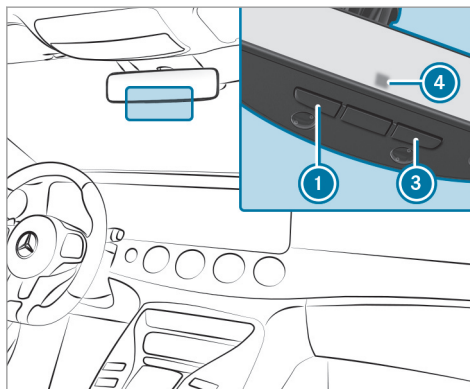

- ▶ Appuyez sur les touches ① et ③ et maintenez-les appuyées. Le voyant ④ s'allume en orange.
- ▶ Lorsque le voyant ④ clignote en vert: relâchez les touches ① et ③. La totalité de la mémoire a été effacée.

Numéros d'homologation radio de la commande d'ouverture de porte de garage

Numéros d'homologation radio



Brésil

Este equipamento opera em caráter secundário, isto é, não tem direito à proteção contra interfe-

rência prejudicial, mesmo de estações do mesmo tipo, e não pode causar interferência a sistemas operando em caráter primário.

Para maiores informações acessar www.anatel.gov.br

Numéros d'homologation radio

Pays	Numéro d'homologation radio
Egypte	TAC.2511151293.WIR
Andorre	CE
Australie	R-NZ
La Barbade	MED1578
Chili	2488/DFRS20576/F-74
Union européenne	CE
Gibraltar	CE
Islande	CE

Pays	Numéro d'homologation radio
Jordanie	TRC/LPD/2015/299
Canada	IC: 4112A-MUAHL5
Koweït	CE
Liechtenstein	CE
Mexique	RCPGEMU15-0448
Monaco	CE
Nouvelle-Zélande	R-NZ
Norvège	CE
Fédération de Russie	non requis
Arabie Saoudite	TA 10525
Suisse	CE

Pays	Numéro d'homologation radio
Afrique du Sud	 TA-2015/1386
Turquie	non requis
Emirats arabes unis	ER41849/15 Dealer No: DA35176/14
Etats-Unis	FCC ID: NZLMUAHL5

Pour de plus amples informations sur la déclaration de conformité des composants du véhicule commandés par radio, voir (→ page 27).

Frein de stationnement électrique

Fonctionnement du frein de stationnement électrique (serrage automatique)

⚠ ATTENTION Risque d'accident et de blessure si des enfants sont laissés sans surveillance à l'intérieur du véhicule

Si vous laissez des enfants sans surveillance à l'intérieur du véhicule, ils pourraient notamment

- ouvrir les portes et mettre en danger d'autres personnes ou usagers
- descendre du véhicule et se faire renverser
- utiliser les équipements du véhicule avec lesquels ils pourraient, par exemple, se coincer

En outre, les enfants peuvent mettre le véhicule en mouvement, par exemple en

- desserrant le frein de stationnement

- changeant la position de la boîte de vitesses
- démarrant le véhicule
- ▶ Ne laissez jamais des enfants sans surveillance à l'intérieur du véhicule.
- ▶ Lorsque vous quittez le véhicule, prenez toujours la clé avec vous et verrouillez le véhicule.
- ▶ Conservez la clé hors de portée des enfants.

Le frein de stationnement électrique est serré si la boîte de vitesses se trouve sur **P** et que l'une des conditions suivantes est remplie:

- Le moteur est coupé.
- La languette de ceinture n'est pas introduite dans la boucle de ceinture du siège conducteur et la porte conducteur est ouverte.
- ⓘ Désactivation du serrage: tirez la poignée du frein de stationnement électrique.

Le frein de stationnement électrique est également serré dans les situations suivantes:

- L'assistant de régulation de distance DISTRONIC actif freine votre véhicule jusqu'à l'arrêt.
- La fonction HOLD maintient votre véhicule à l'arrêt.
- L'assistant de stationnement actif maintient votre véhicule à l'arrêt.

C'est le cas lorsque l'une des conditions suivantes est également remplie:

- Le moteur est coupé.
- La languette de ceinture n'est pas introduite dans la boucle de ceinture du siège conducteur et la porte conducteur est ouverte.
- Un défaut survient dans le système.
- L'alimentation en tension est insuffisante.
- Le véhicule est immobilisé depuis une période prolongée.

Lorsque le frein de stationnement électrique est serré, le voyant rouge **PARK** (Etats-Unis) ou **(P)** (Canada) s'allume sur le combiné d'instruments.

Le frein de stationnement électrique n'est pas serré automatiquement lorsque le moteur est arrêté par la fonction Start/Stop ECO.

Fonctionnement du frein de stationnement électrique (desserrage automatique)

Le frein de stationnement électrique se desserre lorsque les conditions suivantes sont remplies:

- La porte conducteur est fermée.
- Le moteur tourne.
- La boîte de vitesses se trouve en position **D** ou **R** et vous appuyez sur la pédale d'accélérateur ou faites passer, sur terrain plat, la boîte de vitesses de la position **P** à la position **D** ou **R**.
- Lorsque la boîte de vitesses se trouve sur **R**, le hayon doit être fermé.

Si la languette de ceinture n'est pas insérée dans la boucle de ceinture du siège conducteur, les conditions suivantes doivent être remplies:

- La porte conducteur est fermée.

- Vous quittez la position **P** de la boîte de vitesses ou vous avez roulé à plus de 2 mph (3 km/h).

Dès que le frein de stationnement électrique est desserré, le voyant rouge **PARK** (Etats-Unis) ou **(P)** (Canada) qui se trouve sur le combiné d'instruments s'éteint.

Serrage et desserrage manuels du frein de stationnement électrique

Serrage

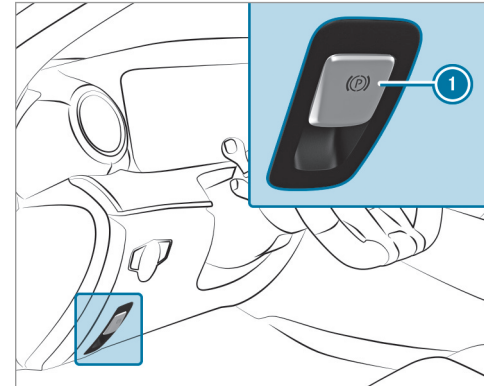

- ▶ Appuyez sur la poignée **1**. Le voyant rouge **PARK** (Etats-Unis) ou **(P)** (Canada) qui se trouve sur le combiné d'instruments s'allume.

- i Le frein de stationnement électrique n'est serré de manière sûre que si le voyant est allumé en permanence.

Desserrage

- ▶ Mettez le contact.
- ▶ Tirez la poignée **1**.
Le voyant rouge **PARK** (Etats-Unis) ou **(P)** (Canada) qui se trouve sur le combiné d'instruments s'éteint.

Freinage d'urgence

- ▶ Appuyez sur la poignée **1** et maintenez-la enfoncée.
Si le véhicule est freiné jusqu'à l'arrêt complet, le frein de stationnement électrique est serré. Le voyant rouge **PARK** (Etats-Unis) ou **(P)** (Canada) qui se trouve sur le combiné d'instruments s'allume.

Informations sur la détection des dommages lorsque le véhicule est garé

Lorsqu'un choc est détecté alors que la protection antisoulèvement est activée et que le véhicule est verrouillé, vous recevez un message sur

le système multimédia lorsque vous mettez le contact.

Ce message vous informe sur les points suivants:

- zone éventuellement touchée du véhicule
- force du choc

Un déclenchement intempestif peut se produire dans les situations suivantes:

- le véhicule garé est déplacé, par exemple dans un garage double étage

- i Pour empêcher un déclenchement intempestif, désactivez la protection antisoulèvement. Si vous désactivez la protection antisoulèvement, la détection des dommages est également désactivée.
- i En cas de forte décharge de la batterie, la détection des dommages lorsque le véhicule est garé est désactivée automatiquement afin d'assurer le prochain démarrage du moteur.

Limites système

La détection peut être limitée dans les situations suivantes:

- lorsque des dommages sont occasionnés sur le véhicule sans choc, par exemple si un rétroviseur extérieur est arraché ou en cas de dommages au niveau de la peinture provoqués par une clé
- lorsqu'un choc se produit à faible vitesse
- lorsque le frein de stationnement électrique n'a pas été serré

Remarques relatives à l'immobilisation du véhicule

Si votre véhicule reste immobilisé pendant plus de 4 semaines, une décharge profonde peut endommager la batterie débranchée partiellement ou totalement.

Si votre véhicule reste immobilisé pendant plus de 6 semaines, il peut subir des dommages.

- i Pour de plus amples informations, adressez-vous à un atelier qualifié.

Mode repos (prolongation de la durée d'immobilisation de la batterie de démarrage)

Fonctionnement du mode repos

i Cette fonction n'est pas disponible sur tous les modèles.

Si vous activez le mode repos, le véhicule peut être immobilisé pendant une période prolongée sans perte d'énergie.

Le mode repos présente les caractéristiques suivantes:

- Il permet de ménager la batterie de démarrage.
- La durée d'immobilisation maximale apparaît sur l'écran média.
- La liaison aux services en ligne est interrompue.
- L'alarme antivol et antieffraction (EDW) n'est pas disponible.
- Les fonctions de protection volumétrique et de protection antisoulèvement ne sont pas disponibles.

- La fonction de détection des dommages lorsque le véhicule est garé n'est pas disponible.

Lorsque les conditions suivantes sont remplies, le mode repos peut être activé ou désactivé par l'intermédiaire du système multimédia:

- Le moteur est arrêté.
- Le contact est mis.

Si la durée d'immobilisation du véhicule affichée est dépassée, des désagréments au niveau du confort peuvent survenir et la batterie de démarrage ne peut pas garantir le démarrage du moteur de manière fiable.

La batterie de démarrage doit être rechargée au préalable dans les situations suivantes:

- La durée d'immobilisation du véhicule doit être prolongée.
 - Le message **Charge de la batterie insuffisante pour le mode repos** apparaît sur l'écran média.
- i** Le mode repos est automatiquement désactivé lorsque vous mettez le contact.

Activation et désactivation du mode repos

Système multimédia:

 Véhicule  Réglages véhicule

 Mode repos

i Cette fonction n'est pas disponible sur tous les modèles.

 Activez ou désactivez la fonction. Si vous activez la fonction, une demande de confirmation apparaît.

 Sélectionnez **Oui**.
Le mode repos est activé.

Systèmes d'aide à la conduite et systèmes de sécurité active

Systèmes d'aide à la conduite et votre responsabilité

Votre véhicule dispose de systèmes d'aide à la conduite qui vous assistent pendant la conduite, le stationnement et les manœuvres. Les systèmes d'aide à la conduite sont conçus pour vous aider et ne vous déchargent pas de votre responsabilité vis à vis de la circulation. Faites toujours attention aux conditions de circulation et inter-

venez si nécessaire. Tenez compte des limites d'une utilisation sûre.

Informations relatives aux capteurs radar

Certains systèmes d'aide à la conduite et systèmes de sécurité active surveillent à l'aide de capteurs radar les environs à l'avant, à l'arrière ou sur les côtés du véhicule (en fonction de l'équipement du véhicule).

Les capteurs radar sont intégrés derrière les pare-chocs et/ou derrière l'étoile Mercedes en fonction de l'équipement du véhicule. Assurez-vous que ces pièces sont toujours débarrassées de toute saleté, glace ou neige fondue (→ page 420). Les capteurs ne doivent en aucun cas être masqués, par exemple par un porte-vélo, une partie du chargement, des autocollants, des films de décoration ou des films de protection contre les pierres. Si le pare-chocs ou la calandre a été endommagé ou après une violente collision au niveau du pare-chocs ou de la calandre, faites contrôler le fonctionnement des capteurs radar par un atelier qualifié. Dans ces cas, il se peut que les systèmes d'aide à la con-

duite et les systèmes de sécurité active ne fonctionnent plus correctement.

Vue d'ensemble des systèmes d'aide à la conduite et systèmes de sécurité active

Cette section vous donne des informations sur les systèmes d'aide à la conduite et les systèmes de sécurité active suivants:

- Caméras panoramiques (→ page 236)
- ABS (système antiblocage de roues) (→ page 187)
- Assistant de régulation de distance DISTRONIC actif (→ page 200)
- RIDE CONTROL AMG (→ page 221)
- Freinage d'urgence assisté actif (→ page 191)
- Assistant de franchissement de ligne actif (→ page 252)
- ATTENTION ASSIST (→ page 246)
- BAS (freinage d'urgence assisté) (→ page 187)
- Aide au démarrage en côte (→ page 213)

- DRIFT MODE (→ page 217)
- EBD (répartiteur électronique de freinage) (→ page 190)
- ESP® (régulation du comportement dynamique) (→ page 187)
- Assistant de limitation de vitesse actif (→ page 204)
- Fonction HOLD (→ page 214)
- Direction active STEER CONTROL (→ page 191)
- Assistant directionnel actif (→ page 206)
- Assistant de stationnement actif (→ page 239)
- Assistant de stationnement PARKTRONIC (→ page 226)
- Caméra de recul (→ page 232)
- RACE START (→ page 215)
- TEMPOMAT (→ page 197)
- Assistant d'angle mort et assistant d'angle mort actif (→ page 250)
- Assistant de signalisation routière (→ page 248)

Fonctionnement de l'ABS (système antiblo-cage de roues)

L'ABS régule la pression de freinage dans les situations critiques:

- Le blocage des roues est empêché lors du freinage, par exemple en cas de freinage à fond ou d'adhérence insuffisante des pneus.
- La manœuvrabilité du véhicule est garantie au freinage.

Lorsque l'ABS entre en action, vous ressentez une pulsation au niveau de la pédale de frein. La pulsation de la pédale de frein peut signaler des conditions routières dangereuses et vous rappelle d'adopter une conduite particulièrement prudente.

Limites système

- L'ABS fonctionne à partir d'une vitesse de 5 mph (8 km/h) environ.
- L'ABS peut être perturbé ou ne pas fonctionner lorsqu'un défaut est présent et que le voyant orange d'alerte ABS  qui se trouve sur le combiné d'instruments reste allumé après le démarrage du moteur.

Fonctionnement du BAS (freinage d'urgence assisté)

⚠ ATTENTION Risque d'accident dû à un défaut dans le BAS (freinage d'urgence assisté)

Si le BAS présente un défaut, la distance de freinage peut s'allonger dans les situations de freinage d'urgence.

- ▶ Appuyez à fond sur la pédale de frein dans les situations de freinage d'urgence. L'ABS empêche de son côté le blocage des roues.

Le BAS vous aide dans une situation de freinage d'urgence avec une force de freinage supplémentaire.

Si vous actionnez rapidement la pédale de frein, le BAS est activé:

- Le BAS augmente automatiquement la pression de freinage.
- Le BAS peut réduire la distance de freinage.
- L'ABS empêche de son côté le blocage des roues.

Lorsque vous relâchez la pédale de frein, les freins fonctionnent de nouveau comme avant. Le BAS est désactivé.

Fonctions de l'ESP® (régulation du comportement dynamique)

⚠ ATTENTION Risque de dérapage dû à un défaut dans l'ESP®

Si l'ESP® est en panne, il ne peut pas stabiliser la trajectoire du véhicule.® En outre, d'autres systèmes de sécurité active sont désactivés.

- ▶ Continuez de rouler prudemment.
- ▶ Faites contrôler l'ESP® par un atelier qualifié.

Vous pouvez sélectionner l'un des états suivants pour l'ESP®:

- ESP® activé
- ESP® SPORT
- ESP® désactivé

Caractéristiques lorsque l'ESP® est activé

L'ESP® surveille et améliore la stabilité de marche et la motricité du véhicule, en particulier dans les situations suivantes:

- lors des démarrages sur chaussée mouillée ou glissante
- lors des freinages
- en cas de fort vent latéral lorsque la vitesse du véhicule est supérieure à 47 mph (75 km/h)

L'ESP® peut stabiliser le véhicule par les interventions suivantes:

- Le système effectue un freinage ciblé d'une ou de plusieurs roues.
- La puissance du moteur est adaptée en fonction de la situation.

L'ESP® est activé à chaque démarrage du moteur, qu'il ait été désactivé ou réglé sur ESP® SPORT ou non avant de couper le moteur.

Lorsqu'une ou plusieurs roues du véhicule ont atteint leur limite d'adhérence, le voyant d'alerte ESP®  qui se trouve sur le combiné d'instruments clignote:

- Adaptez le style de conduite aux conditions routières et météorologiques du moment.
- Ne désactivez en aucun cas l'ESP®.
- Au démarrage, appuyez juste ce qu'il faut sur la pédale d'accélérateur.

Caractéristiques lorsque l'ESP® SPORT est activé

▲ ATTENTION Risque de dérapage en cas de mauvaise utilisation de l'ESP® SPORT

Si vous activez l'ESP® SPORT, le risque de dérapage et d'accident augmente!

► N'activez l'ESP® SPORT que dans les cas décrits ci-après.

Sélectionnez l'ESP® SPORT lorsque vous souhaitez exploiter l'aptitude du véhicule à survirer et à sous-virer (sur des circuits délimités, par exemple).

La conduite lorsque l'ESP® est réglé sur ESP® SPORT ou lorsqu'il est désactivé nécessite un conducteur extrêmement qualifié et expérimenté.

Si une ou plusieurs roues patinent alors que l'ESP® SPORT est activé, le voyant d'alerte ESP®  qui se trouve sur le combiné d'instruments clignote. L'ESP® ne peut stabiliser la trajectoire du véhicule que de manière limitée.

L'ESP® SPORT présente également les caractéristiques suivantes:

- L'ESP® ne peut plus améliorer la stabilité de marche du véhicule que de manière limitée.
- Le contrôle de motricité ETS/4ETS reste activé.
- Le couple du moteur n'est plus que légèrement limité et les roues motrices peuvent patiner.

Sur sol meuble, le patinage des roues motrices permet d'obtenir un effet d'accrochage qui améliore la motricité.

- Le freinage continue d'être assisté par l'ESP® lorsque vous appuyez énergiquement sur la pédale de frein.
- L'assistant de stabilisation en cas de vent latéral n'est plus activé.

Caractéristiques lorsque l'ESP® est désactivé

⚠ ATTENTION Risque de dérapage en cas de désactivation de l'ESP®

Si vous désactivez l'ESP®, il ne peut pas stabiliser la trajectoire du véhicule.

▶ Ne désactivez l'ESP® que si la situation correspond à l'une de celles décrites ci-dessous.

Si l'ESP® est désactivé, le voyant d'alerte ESP® OFF  et le message **ESP OFF** sont allumés en permanence sur le combiné d'instruments.

La désactivation de l'ESP® a les conséquences suivantes:

- La stabilité de marche du véhicule ne peut plus être améliorée.
 - Les roues motrices peuvent patiner.
 - Le contrôle de motricité ETS/4ETS reste activé.
 - L'assistant de stabilisation en cas de vent latéral n'est plus activé.
- i** Même lorsqu'il est désactivé, l'ESP® continue de vous aider en cas de freinage puissant.
- Il peut être préférable d'activer l'ESP® SPORT ou de désactiver l'ESP® pour rouler
- avec des chaînes neige
 - en neige profonde
 - sur le sable ou le gravier
- i** Le patinage des roues permet d'améliorer la motricité grâce à un effet d'accrochage.
- i** Activez l'ESP® dès que la situation ne correspond plus à l'une de celles décrites ci-dessus. Sinon, l'ESP® ne peut pas stabiliser le véhicule lorsque celui-ci a tendance à déraiper ou qu'une roue patine.

Si le voyant d'alerte ESP®  est allumé en permanence bien que l'ESP® soit activé, cela signifie que l'ESP® n'est pas disponible en raison d'un défaut.

Tenez compte des informations qui peuvent s'afficher sur le combiné d'instruments:

- Voyants de contrôle et d'alerte (→ page 551)
- Messages d'écran

ETS/4ETS (contrôle électronique de motricité)

Le contrôle de motricité (ETS/4ETS) est une composante de l'ESP®.

L'ETS/le 4ETS peut améliorer la motricité du véhicule par les interventions suivantes:

- Il freine chacune des roues motrices séparément lorsqu'elles patinent.
- Le système transmet un couple d'entraînement plus élevé à la roue ou aux roues qui adhèrent le plus.

Activation et désactivation de l'ESP® (régulation du comportement dynamique)

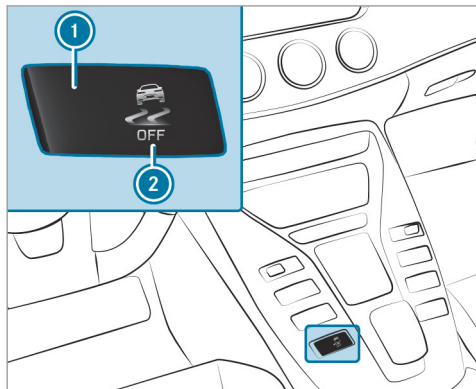

- ▶ **Activation de l'ESP® SPORT** : appuyez sur la touche d'écran ❶ jusqu'à ce que la



chaussée représentée sur le symbole ❷ soit allumée en orange.

Le message **ESP SPORT** est affiché sur le combiné d'instruments et les voyants d'alerte  et  s'allument.

- ▶ **Désactivation de l'ESP®** : appuyez sur la touche d'écran ❶ jusqu'à ce que la chaussée représentée sur le symbole ❷ soit allumée en rouge.

Le message **ESP OFF** est affiché sur le combiné d'instruments et les voyants d'alerte  et **ESP OFF** s'allument.

- ▶ **Activation de l'ESP®** : appuyez sur la touche d'écran ❶ jusqu'à ce que la chaussée représentée sur le symbole ❷ soit allumée en bleu.

Les voyants d'alerte  et  qui se trouvent sur le combiné d'instruments s'éteignent.

Si la touche d'écran ❶ affiche le symbole  ❷ avec un ! en rouge, l'ESP® est en panne. Tenez compte des remarques relatives aux voyants d'alerte et aux messages d'écran qui peuvent s'afficher sur le combiné d'instruments.

Fonctionnement de l'ESP® avec assistant de stabilisation en cas de vent latéral

L'ESP® avec assistant de stabilisation en cas de vent latéral détecte les coups de vent latéraux pouvant survenir brusquement et aide le conducteur à maintenir le véhicule sur sa trajectoire:

- L'ESP® avec assistant de stabilisation en cas de vent latéral intervient entre 47 mph (75 km/h) et 125 mph (200 km/h) environ en ligne droite et dans les virages légers.
- Le véhicule est stabilisé par une intervention de freinage ciblée et unilatérale.

Fonctionnement de l'EBD (répartiteur électronique de freinage)

L'EBD présente les caractéristiques suivantes:

- Surveillance et régulation de la pression de freinage au niveau des roues arrière
- Amélioration de la stabilité de marche du véhicule au freinage, en particulier dans les virages

Fonctionnement de la direction active STEER CONTROL

La direction active STEER CONTROL vous aide, en exerçant une force perceptible au niveau du volant, à diriger le véhicule dans la bonne direction pour stabiliser sa trajectoire.

Vous recevez ces recommandations de braquage en particulier dans les situations suivantes:

- Les 2 roues droites ou les 2 roues gauches se trouvent sur une portion de la chaussée mouillée ou glissante lors d'un freinage.
- Le véhicule commence à déraiper.

Limites système

La direction active STEER CONTROL peut être perturbée ou ne pas fonctionner dans les situations suivantes:

- L'ESP® est désactivé.
- L'ESP® est en panne.
- La direction présente un défaut.

En cas de dysfonctionnement de l'ESP®, la direction assistée électrique continue de fonctionner.

Fonctionnement du freinage d'urgence assisté actif

Le freinage d'urgence assisté actif comprend les fonctions suivantes:

- Fonction d'alerte de distance
- Fonction de freinage autonome
- Assistance au freinage asservie à la situation
- **Véhicules équipés du Pack Assistance à la conduite** : assistant directionnel pour les manœuvres d'évitement

Le freinage d'urgence assisté actif vous aide à réduire le risque de collision avec un véhicule ou un piéton et à minimiser les conséquences d'un accident.

Si le freinage d'urgence assisté actif détecte un risque de collision, un signal d'alerte retentit et le voyant d'alerte de distance qui se trouve sur le combiné d'instruments  s'allume.

Si vous ne réagissez pas à l'alerte émise lors d'une situation critique, un freinage peut être déclenché automatiquement.

Dans des situations particulièrement critiques, le freinage d'urgence assisté actif peut déclencher directement un freinage autonome. Le voyant et le signal d'alerte se déclenchent alors en même temps que le freinage.

Si vous freinez vous-même dans une situation critique ou actionnez les freins pendant le processus de freinage autonome, l'assistance au freinage intervient de manière adaptée à la situation. Si nécessaire, la pression de freinage est augmentée jusqu'à un freinage à fond.

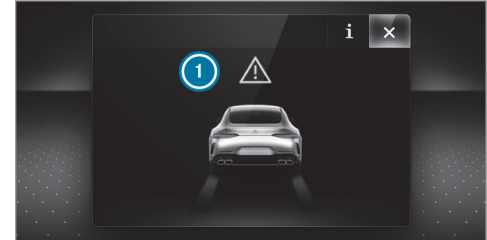

Lorsqu'un freinage autonome ou une assistance au freinage asservie à la situation a été déclenché, l'affichage  apparaît sur l'écran multi-

fonction, puis disparaît automatiquement après un court instant.

Le déclenchement de la fonction de freinage autonome ou de l'assistance au freinage asservie à la situation peut s'accompagner de mesures préventives de protection des occupants (PRE-SAFE®).

⚠ ATTENTION Risque d'accident en cas de détection restreinte de la part du freinage d'urgence assisté actif

Le freinage d'urgence assisté actif n'est pas toujours en mesure de détecter les objets ni d'analyser avec précision les situations complexes.

Dans ce cas, le freinage d'urgence assisté actif peut

- émettre une alerte à tort et freiner sans raison

- ne pas donner l'alerte et ne pas freiner
- ▶ Soyez toujours attentif aux conditions de circulation et ne vous fiez pas uniquement au freinage d'urgence assisté actif. Le freinage d'urgence assisté actif est uniquement un système d'aide. C'est le conducteur du véhicule qui est responsable de la distance de sécurité à respecter, de la vitesse du véhicule et de l'opportunité de son freinage.
- ▶ Soyez toujours prêt à freiner et à entamer une manœuvre d'évitement si nécessaire.

Tenez également compte des limites système imposées par le freinage d'urgence assisté actif.

Les différentes fonctions partielles sont disponibles dans les plages de vitesses suivantes:

La fonction d'alerte de distance vous avertit dans les situations suivantes:

- A partir de 4 mph (7 km/h) environ, lorsque vous vous rapprochez de manière critique d'un véhicule ou d'un piéton, un signal d'alerte périodique retentit et le voyant d'alerte de distance qui se trouve sur le combiné d'instruments  s'allume.

Freinez ou évitez immédiatement l'obstacle, dans la mesure où vous pouvez le faire sans danger et que les conditions de circulation le permettent.

La fonction d'alerte de distance vous assiste par le biais d'un signal d'alerte périodique et d'un voyant d'alerte dans les situations suivantes:

	Véhicules roulant en amont	Véhicules à l'arrêt	Véhicules circulant sur les voies transversales	Piétons en mouvement	Piétons immobiles
Véhicules sans Pack Assistance à la conduite	jusqu'à 155 mph (250 km/h) environ	jusqu'à 50 mph (80 km/h) environ	aucune réaction	jusqu'à 37 mph (60 km/h) environ	aucune réaction
Véhicules équipés du Pack Assistance à la conduite	jusqu'à 155 mph (250 km/h) environ	jusqu'à 62 mph (100 km/h) environ	jusqu'à 43 mph (70 km/h) environ	jusqu'à 50 mph (80 km/h) environ	jusqu'à 43 mph (70 km/h) environ

La fonction de freinage autonome peut intervenir à partir d'une vitesse d'environ 4 mph (7 km/h) dans les situations suivantes:

	Véhicules roulant en amont	Véhicules à l'arrêt	Véhicules circulant sur les voies transversales	Piétons en mouvement	Piétons immobiles
Véhicules sans Pack Assistance à la conduite	jusqu'à 124 mph (200 km/h) environ	jusqu'à 31 mph (50 km/h) environ	aucune réaction	jusqu'à 37 mph (60 km/h) environ	aucune réaction
Véhicules équipés du Pack Assistance à la conduite	jusqu'à 155 mph (250 km/h) environ	jusqu'à 62 mph (100 km/h) environ	jusqu'à 43 mph (70 km/h) environ	jusqu'à 43 mph (70 km/h) environ	jusqu'à 43 mph (70 km/h) environ

L'assistance au freinage asservie à la situation peut intervenir à partir d'une vitesse de 4 mph (7 km/h) environ dans les situations suivantes:

	Véhicules roulant en amont	Véhicules à l'arrêt	Véhicules circulant sur les voies transversales	Piétons en mouvement	Piétons immobiles
Véhicules sans Pack Assistance à la conduite	jusqu'à 155 mph (250 km/h) environ	jusqu'à 50 mph (80 km/h) environ	aucune réaction	jusqu'à 37 mph (60 km/h) environ	aucune réaction
Véhicules équipés du Pack Assistance à la conduite	jusqu'à 155 mph (250 km/h) environ	jusqu'à 62 mph (100 km/h) environ	jusqu'à 43 mph (70 km/h) environ	jusqu'à 43 mph (70 km/h) environ	jusqu'à 43 mph (70 km/h) environ

Interruption d'une intervention de freinage amorcée par le freinage d'urgence assisté actif

Vous pouvez interrompre à tout moment l'intervention de freinage amorcée par le freinage d'urgence assisté actif de la manière suivante:

- en actionnant complètement la pédale d'accélérateur ou le kickdown
- en relâchant la pédale de frein

Le freinage d'urgence assisté actif peut interrompre son intervention de freinage si l'une des conditions suivantes est remplie:

- Vous évitez l'obstacle en tournant le volant.
- Tout risque de collision est écarté.
- Plus aucun obstacle n'est détecté sur votre trajectoire.

Assistant directionnel pour les manœuvres d'évitement (uniquement sur les véhicules équipés du Pack Assistance à la conduite)

L'assistant directionnel pour les manœuvres d'évitement présente les caractéristiques suivantes:

- Détection de piétons immobiles ou en mouvement

- Aide par une action de braquage supplémentaire lorsqu'une manœuvre d'évitement est détectée
- Activation par un mouvement de braquage rapide au cours d'une manœuvre d'évitement
- Assistance lors d'une manœuvre d'évitement et de redressement du véhicule
- Réaction à partir d'une vitesse d'environ 12 mph (20 km/h) et jusqu'à environ 43 mph (70 km/h)

Vous pouvez à tout moment mettre un terme à l'assistance en braquant de manière active.

⚠ ATTENTION Risque d'accident alors que la direction active pour les manœuvres d'évitement est activée

La direction active pour les manœuvres d'évitement n'est pas toujours en mesure de détecter les objets ni d'analyser avec précision les situations complexes.

En outre, l'assistance au braquage fournie par la direction active pour les manœuvres

d'évitement ne suffit généralement pas à éviter la collision.

Dans ce cas, la direction active pour les manœuvres d'évitement peut

- émettre une alerte à tort ou intervenir sans raison
- ne pas donner l'alerte ou ne pas intervenir

- ▶ Soyez toujours attentif aux conditions de circulation et ne vous fiez pas uniquement à la direction active pour les manœuvres d'évitement.
- ▶ Soyez toujours prêt à freiner et à entamer une manœuvre d'évitement si nécessaire.
- ▶ Annulez l'intervention de l'assistance en braquant de manière active si la situation n'est pas critique.
- ▶ Lorsque des piétons se trouvent à proximité du véhicule, roulez à une vitesse adaptée.

Limites système

Après la mise du contact ou le démarrage du véhicule, la pleine puissance n'est pas disponible pendant quelques secondes.

Le système peut être perturbé ou ne pas fonctionner dans les situations suivantes:

- en cas de neige, de pluie, de brouillard, d'embruns, d'éblouissement, d'ensoleillement direct ou de variations de la luminosité
- lorsque les capteurs sont encrassés, embués, endommagés ou recouverts
- lorsque les capteurs sont parasités par d'autres sources radars (en cas de forte réflexion radar dans les parkings couverts, par exemple)
- lorsqu'une perte de pression d'un pneu ou un pneu défectueux a été détecté et affiché
- dans les situations complexes où les objets ne peuvent pas toujours être détectés avec précision
- lorsque des piétons ou des véhicules se déplacent rapidement dans la zone de détection des capteurs

- lorsque des piétons sont cachés par d'autres objets
- lorsque la silhouette typique d'un piéton ne se démarque pas de l'arrière-plan
- lorsqu'un piéton n'est plus identifié en tant que tel (vêtements spéciaux ou autres objets, par exemple)
- dans les virages serrés

Réglage du freinage d'urgence assisté actif

Système multimédia:

↳ Véhicule » Assistance
 ↳ Frein. urg. assist. actif

Véhicules sans Pack Assistance à la conduite : les réglages peuvent être effectués après le démarrage du véhicule.

Véhicules équipés du Pack Assistance à la conduite : les réglages peuvent être effectués une fois le contact mis.

Vous disposez des réglages suivants:

- Intervention anticipée
- Intervention normale

- **Intervention tardive**

▶ Sélectionnez un réglage.

ⓘ Lors du démarrage suivant, votre sélection reste mémorisée.

Désactivation du freinage d'urgence assisté actif

ⓘ Il est recommandé de ne jamais désactiver le freinage d'urgence assisté actif.

▶ Sélectionnez **OFF**.
 La fonction d'alerte de distance et la fonction de freinage autonome sont désactivées.

Véhicules sans Pack Assistance à la conduite : lors du démarrage suivant, le réglage intermédiaire est sélectionné automatiquement.

Véhicules équipés du Pack Assistance à la conduite : l'assistant directionnel pour les manœuvres d'évitement n'est pas disponible. Lors du démarrage suivant, le réglage intermédiaire est sélectionné automatiquement et l'assistant directionnel pour les manœuvres d'évitement est disponible.

ⓘ Lorsque le freinage d'urgence assisté actif est désactivé, le symbole  apparaît dans la zone de statut de l'écran multifonction.

Régulation de vitesse TEMPOMAT

Fonctionnement du TEMPOMAT

Le TEMPOMAT régule la vitesse à la valeur prescrite par le conducteur.

Si vous accélérez, par exemple pour effectuer un dépassement, la vitesse mémorisée n'est pas effacée. Dès que vous relâchez la pédale d'accélérateur après le dépassement, le TEMPOMAT rétablit la vitesse mémorisée.

Les touches correspondantes du volant vous permettent de commander le TEMPOMAT. Vous pouvez régler n'importe quelle vitesse comprise entre 15 mph (20 km/h) et la vitesse maximale.

Le TEMPOMAT n'est pas en mesure de diminuer le risque d'accident résultant d'une conduite inadaptée ni d'annuler les lois de la physique. Il ne peut pas tenir compte des conditions routières et météorologiques du moment ni des conditions de circulation. Le TEMPOMAT est unique-

ment un système d'aide. C'est le conducteur qui est responsable de la distance de sécurité, de la vitesse du véhicule, de l'opportunité de son freinage et du maintien de la voie.

Affichages sur l'écran multifonction

Le statut du TEMPOMAT et la vitesse mémorisée sont affichés sur l'écran multifonction.

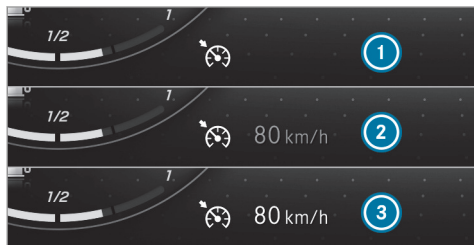

- ① Le TEMPOMAT est sélectionné
- ② La vitesse est mémorisée, le TEMPOMAT est désactivé
- ③ La vitesse est mémorisée, le TEMPOMAT est activé

- ① Les segments compris entre la vitesse mémorisée actuelle et le haut de la graduation des segments s'allument dans le tachymètre.

Limites système

En montée, il peut arriver que le TEMPOMAT ne parvienne pas à maintenir la vitesse mémorisée. Celle-ci est rétablie dès que la pente diminue.

Dans les descentes longues et à forte déclivité, vous devez engager à temps un rapport inférieur. Tenez-en compte en particulier lorsque le véhicule est chargé. Vous exploitez ainsi l'effet de freinage du moteur. Ce faisant, vous délestez le système de freinage et évitez une surchauffe ainsi qu'une usure rapide des freins.

N'utilisez pas le TEMPOMAT dans les situations suivantes:

- lorsque les conditions de circulation requièrent des changements fréquents de vitesse (circulation dense ou routes sinueuses, par exemple)
- sur route glissante. Les roues motrices peuvent perdre leur adhérence lors d'une accélération et votre véhicule risque de déraiser.

- lorsque les conditions de visibilité sont mauvaises

Commande du TEMPOMAT

⚠ ATTENTION Risque d'accident dû à une vitesse mémorisée

Le véhicule freine si vous rappelez la vitesse mémorisée et que celle-ci est moins élevée que la vitesse actuelle.

▶ Tenez compte des conditions de circulation avant de rappeler la vitesse mémorisée.

Conditions requises

- L'ESP® est activé mais ne doit pas intervenir.
- La vitesse actuelle est d'au moins 15 mph (20 km/h).
- La boîte de vitesses se trouve en position **D**.

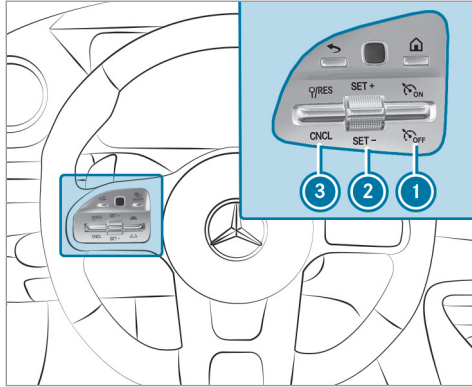

- ▶ **Mise en marche du TEMPOMAT :** actionnez la touche ① vers le haut.
- ▶ **Activation du TEMPOMAT :** actionnez la touche ② vers le haut (SET+) ou vers le bas (SET-).
La vitesse actuelle est mémorisée et maintenue par le véhicule.

ou

- ▶ Actionnez la touche ③ vers le haut (RES).
La dernière vitesse mémorisée est rappelée et maintenue par le véhicule.

Si la dernière vitesse mémorisée a été effacée auparavant, la vitesse actuelle est mémorisée.

- ① La dernière vitesse mémorisée est effacée lorsque vous arrêtez le véhicule.
- ▶ **Augmentation ou diminution de la vitesse :** actionnez la touche ② vers le haut (SET+) ou vers le bas (SET-) jusqu'au point de résistance.
La vitesse mémorisée augmente ou baisse de 1 mph (1 km/h) à chaque impulsion.

ou

- ▶ Actionnez la touche ② vers le haut (SET+) ou vers le bas (SET-) au-delà du point de résistance.
La vitesse mémorisée augmente ou baisse de 5 mph (10 km/h) à chaque impulsion.

ou

- ▶ Amenez le véhicule à la vitesse souhaitée.
- ▶ Actionnez la touche ② vers le haut (SET+).

Lorsque l'assistant de signalisation routière a détecté un panneau de signalisation indiquant la vitesse maximale autorisée et que celui-ci est affiché sur le combiné d'instruments alors que le TEMPOMAT est activé, vous pouvez choisir entre les possibilités suivantes:

- ▶ **Reprise de la vitesse détectée :** actionnez la touche ③ vers le haut (RES).
La vitesse maximale autorisée du panneau de signalisation est mémorisée et maintenue par le véhicule.
- ▶ **Désactivation du TEMPOMAT :**
actionnez la touche ③ vers le bas (CNCL).
- ▶ **Arrêt du TEMPOMAT :** actionnez la touche ① vers le bas.
- ① Le TEMPOMAT se désactive lorsque vous freinez, désactivez l'ESP® ou que l'ESP® intervient.

Assistant de régulation de distance DISTRONIC actif

Fonctionnement de l'assistant de régulation de distance DISTRONIC actif

L'assistant de régulation de distance DISTRONIC actif est uniquement disponible sur les véhicules équipés du Pack Assistance à la conduite.

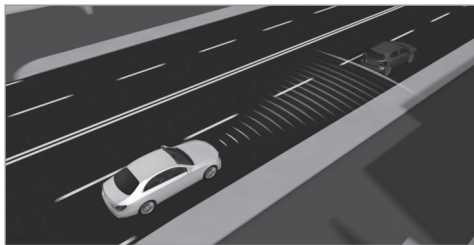

L'assistant de régulation de distance DISTRONIC actif maintient la vitesse réglée en cas de trafic fluide. En cas de véhicules qui précèdent détectés, la distance réglée est maintenue, si nécessaire jusqu'à l'arrêt complet. Le véhicule accélère ou ralentit en fonction de la distance par rapport au véhicule qui précède et de la vitesse

réglée. La vitesse (comprise entre 15 mph (20 km/h) et 130 mph (210 km/h)) et la distance sont réglées et mémorisées sur le volant.

Autres caractéristiques de l'assistant de régulation de distance DISTRONIC actif:

- Adaptation du style de conduite en fonction du programme de conduite sélectionné (économie en carburant, confortable ou dynamique)
- Adaptation du style de conduite en fonction du programme de conduite sélectionné (économie en carburant, confortable ou dynamique) (→ page 165)
- Réaction aux véhicules à l'arrêt détectés dans les plages de vitesses urbaines (sauf vélos et motos)
- Introduction d'une accélération pour atteindre la vitesse mémorisée lorsque le clignotant est allumé en vue de changer de file pour rouler sur la voie de dépassement
- Prise en compte des interdictions de dépasser d'un côté de la chaussée sur des autoroutes ou des voies express similaires à chaussées séparées (selon le pays)

Si le véhicule est freiné par l'intermédiaire de l'assistant de régulation de distance DISTRONIC actif jusqu'à l'arrêt complet sur des chaussées à plusieurs voies séparées, il peut suivre automatiquement le véhicule qui précède dans les 30 secondes lorsque ce dernier redémarre. Si une situation critique est détectée au démarrage, une alerte de prise de contrôle optique et sonore est émise et le conducteur doit intervenir. Le véhicule n'est plus accéléré.

L'assistant de régulation de distance DISTRONIC actif est uniquement un système d'aide. C'est le conducteur qui est responsable de la distance de sécurité à respecter, de la vitesse du véhicule et de l'opportunité de son freinage.

Limites système

Le système peut, par exemple, être perturbé ou ne pas fonctionner dans les situations suivantes:

- en cas de neige, de pluie, de brouillard, d'embruns, d'éblouissement, d'ensoleillement direct ou de fortes variations de la luminosité
- si le pare-brise est encrassé, embué, endommagé ou recouvert dans la zone de la caméra

- si les capteurs radar sont encrassés ou masqués
- dans les parkings couverts ou sur des routes dont la déclivité est importante (montée ou descente)
- si le véhicule qui précède est de largeur réduite, par exemple un vélo ou une moto

Sur route glissante, une ou plusieurs roues peuvent en outre perdre leur adhérence lors d'un freinage ou d'une accélération et votre véhicule risque de dérapier.

Dans ces cas, n'utilisez pas l'assistant de régulation de distance DISTRONIC actif.

⚠ ATTENTION Risque d'accident dû à une accélération ou à un freinage de l'assistant de régulation de distance DISTRONIC actif

L'assistant de régulation de distance DISTRONIC actif peut, par exemple, accélérer ou freiner dans les cas suivants:

- lorsque le processus de démarrage est déclenché par l'assistant de régulation de distance DISTRONIC actif
 - si la vitesse mémorisée est appelée et que celle-ci est nettement supérieure ou inférieure à la vitesse actuelle du véhicule
 - lorsque l'assistant de régulation de distance DISTRONIC actif ne détecte plus un véhicule qui précède ou ne réagit plus face à des objets importants
- ▶ Soyez toujours attentif aux conditions de circulation et prêt à freiner.
- ▶ Tenez compte des conditions de circulation avant de rappeler la vitesse mémorisée.

⚠ ATTENTION Risque d'accident dû à une décélération insuffisante par l'assistant de régulation de distance DISTRONIC actif

L'assistant de régulation de distance DISTRONIC actif freine votre véhicule avec une décélération pouvant atteindre 50 % de la décélération maximale possible. Si cette décélération n'est pas suffisante, l'assistant de régulation de distance DISTRONIC actif vous avertit par un signal optique et sonore.

- ▶ Dans ces cas de figure, adaptez la vitesse de votre véhicule et maintenez une distance suffisante par rapport au véhicule qui précède.
- ▶ Freinez de vous-même et/ou contournez les obstacles.

⚠ ATTENTION Risque d'accident dû à une détection limitée de l'assistant de régulation de distance DISTRONIC actif

L'assistant de régulation de distance DISTRONIC actif ne réagit pas ou seulement de manière limitée:

- en cas de trajectoire décalée ou de changement de voie
- aux piétons, animaux, deux-roues ou véhicules immobilisés ou aux obstacles inattendus
- en cas de situations de circulation complexes
- aux véhicules qui circulent en sens inverse ou sur les voies transversales

Dans ces situations, l'assistant de régulation de distance DISTRONIC actif ne peut pas vous avertir ni intervenir pour vous aider.

- ▶ Soyez toujours attentif aux conditions de circulation et réagissez en conséquence.

Commande de l'assistant de régulation de distance DISTRONIC actif

Conditions requises

- Le véhicule a démarré.
- Le frein de stationnement électrique est desserré.
- L'ESP® est activé mais n'intervient pas.
- La boîte de vitesses se trouve en position **D**.
- Toutes les portes sont fermées.
- Le contrôle des capteurs radar s'est déroulé correctement (vous roulez à plus de 12 mph (20 km/h)).
- Aucune manœuvre de stationnement n'a lieu avec l'assistant de stationnement PARKTRONIC.
- Le véhicule ne dérape pas.

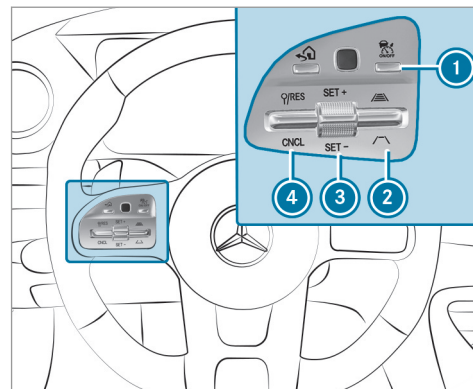

▶ **Activation et désactivation de l'assistant de régulation de distance DISTRONIC actif** : appuyez sur la touche ①.

▶ **Activation de l'assistant de régulation de distance DISTRONIC actif** : actionnez la touche ③ vers le haut (SET+) ou vers le bas (SET-) ou actionnez la touche ④ vers le haut

(RES). Retirez le pied de la pédale d'accélérateur.

La vitesse actuelle est mémorisée et maintenue par le véhicule.

ou

- ▶ **Activation de l'assistant de régulation de distance DISTRONIC actif avec la vitesse mémorisée** : actionnez la touche ④ vers le haut (RES). Retirez le pied de la pédale d'accélérateur.

① En actionnant de nouveau la touche ④ vers le haut, la limite de vitesse affichée sur le combiné d'instruments est reprise par l'assistant de régulation de distance DISTRONIC actif.

- ▶ **Reprise de la limitation de vitesse affichée lorsque l'assistant de régulation de distance DISTRONIC actif est activé** : actionnez la touche ④ vers le haut (RES). La limite de vitesse affichée sur le combiné d'instruments est reprise en tant que vitesse mémorisée. Le véhicule adapte sa vitesse à celle du véhicule qui précède, sans dépasser la vitesse mémorisée.

- ▶ **Démarrage du véhicule avec l'assistant de régulation de distance DISTRONIC actif** : retirez le pied de la pédale de frein et activez l'assistant de régulation de distance DISTRONIC actif.

- ▶ Actionnez la touche ④ vers le haut (RES).

ou

- ▶ Appuyez brièvement et fermement sur la pédale d'accélérateur. Les fonctions de l'assistant de régulation de distance DISTRONIC actif continuent d'être exécutées.

⚠ ATTENTION Risque d'accident en cas d'abandon du siège conducteur alors que l'assistant de régulation de distance DISTRONIC actif est activé

Si le véhicule est uniquement freiné par l'assistant de régulation de distance DISTRONIC actif et que vous quittez le siège conducteur, le véhicule risque de se mettre à rouler.

- ▶ Désactivez toujours l'assistant de régulation de distance DISTRONIC actif et immobilisez le véhicule pour qu'il ne

puisse pas se mettre à rouler avant de quitter le siège conducteur.

- ▶ **Désactivation de l'assistant de régulation de distance DISTRONIC actif** : actionnez la touche ④ vers le bas (CNCL).

- ▶ **Augmentation ou diminution de la vitesse** : actionnez la touche ③ vers le haut (SET+) ou vers le bas (SET-) jusqu'au point de résistance.

La vitesse mémorisée augmente ou baisse de 1 mph (1 km/h) à chaque impulsion.

ou

- ▶ Actionnez la touche ③ vers le haut (SET+) ou vers le bas (SET-) jusqu'au point de résistance et maintenez-la dans cette position. La vitesse mémorisée augmente ou baisse par paliers de 1 mph (1 km/h).

ou

▶ Actionnez la touche ③ vers le haut (SET+) ou vers le bas (SET-) au-delà du point de résistance.

La vitesse mémorisée augmente ou baisse de 5 mph (10 km/h) à chaque impulsion.

ou

▶ Actionnez la touche ③ vers le haut (SET+) ou vers le bas (SET-) au-delà du point de résistance et maintenez-la dans cette position.

La vitesse mémorisée augmente ou baisse par paliers de 5 mph (10 km/h).

▶ **Augmentation ou diminution de la distance de consigne par rapport au véhicule qui précède** : actionnez la touche ② vers le haut ou vers le bas.

Fonctionnement de l'assistant de limitation de vitesse actif

① La disponibilité de la fonction suivante dépend du pays.

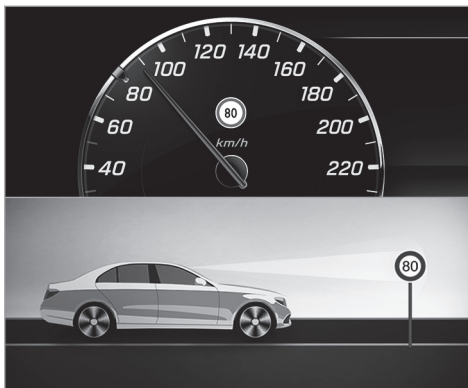

Si une limite de vitesse modifiée est détectée et que l'assistant de régulation de distance DISTRONIC actif est activé, la nouvelle vitesse est alors reprise par ce dernier en tant que vitesse mémorisée.

La vitesse du véhicule est adaptée au plus tard au passage du panneau de signalisation. Dans le cas des panneaux d'entrée d'agglomération, la vitesse est adaptée en fonction de la vitesse

autorisée dans les localités. L'affichage de la limite de vitesse sur l'écran pour les instruments est toujours actualisé au passage du panneau de signalisation.

Si il n'existe pas de limitation de la vitesse sur un trajet illimité (autoroutes, par exemple), la vitesse conseillée est reprise automatiquement comme vitesse mémorisée. Le système utilise la vitesse mémorisée sur un trajet illimité comme vitesse conseillée. Si la vitesse mémorisée sur un trajet illimité n'est pas modifiée, la vitesse conseillée est de 80 mph (130 km/h).

Lorsque l'assistant de régulation de distance DISTRONIC actif est en mode inactif en raison de l'actionnement de la pédale d'accélérateur, les limites de vitesse ne sont reprises que si elles sont supérieures à la vitesse mémorisée.

L'assistant de limitation de vitesse actif est uniquement un système d'aide. C'est le conducteur qui est responsable de la distance de sécurité à respecter, de la vitesse du véhicule et de l'opportunité de son freinage. La vitesse maximale autorisée dépend par ailleurs aussi de l'état de la route et des conditions de circulation.

Limites système

Le système n'est pas en mesure d'identifier clairement des limitations de vitesse limitées (limitation temporaire ou due aux conditions météorologiques, par exemple). Le système ne détecte pas la vitesse maximale autorisée pour un attelage. Dans ces cas, la vitesse doit être adaptée.

⚠ ATTENTION Risque d'accident dû à l'adaptation de la vitesse par l'assistant de limitation de vitesse actif

La vitesse qui est reprise par l'assistant de limitation de vitesse actif peut parfois être trop élevée ou erronée:

- en cas de pluie ou de brouillard
- lorsqu'une remorque est tractée
- ▶ Assurez-vous que la vitesse actuelle du véhicule correspond toujours aux règles de circulation.
- ▶ Adaptez votre vitesse actuelle aux conditions routières et météorologiques du moment.

Fonctionnement de l'adaptation de la vitesse basée sur un itinéraire

- ① La fonction suivante dépend du pays et est uniquement disponible en liaison avec le Pack Assistance à la conduite.
- ① La disponibilité de la fonction suivante dépend du pays.

Lorsque l'assistant de régulation de distance DISTRONIC actif est activé, la vitesse du véhicule est adaptée aux événements ultérieurs concernant la circulation. En fonction du programme de conduite sélectionné, un événement ultérieur concernant la circulation sera passé de manière économe en carburant, confortable ou dynamique. Lorsque l'événement concernant la circulation est passé, le véhicule accélère à nouveau jusqu'à la vitesse mémorisée. Il est alors tenu compte de la distance réglée, des véhicules qui précèdent détectés et des limitations de vitesse ultérieures.

L'adaptation de la vitesse basée sur un itinéraire peut être configurée dans le système multimédia (→ page 206).

Les événements suivants concernant la circulation sont pris en compte:

- virages
- carrefours en T, ronds-points et péages
- bifurcations et sorties
- ① Lorsque vous atteignez un péage, l'assistant de régulation de distance DISTRONIC actif reprend la vitesse en tant que vitesse mémorisée.

De plus, la vitesse est réduite si une des situations suivantes est détectée alors que les clignotants sont allumés:

- bifurcation à un croisement
- conduite sur des voies de décélération
- conduite sur des voies de circulation voisines aux voies de décélération

Le conducteur est par principe responsable du choix d'une vitesse adaptée et de la prise en compte des autres usagers. Cela s'applique en particulier pour les croisements, les ronds-points et les systèmes de signalisation lumineuse, l'adaptation de la vitesse basée sur un itinéraire

ne freinant pas le véhicule jusqu'à l'arrêt complet.

Lorsque le guidage est actif, la première adaptation de la vitesse a lieu automatiquement. En allumant le clignotant, le tracé sélectionné est confirmé et la poursuite de l'adaptation de la vitesse est activée.

L'adaptation de la vitesse s'achève dans les cas suivants:

- quand le clignotant est éteint avant l'événement concernant la circulation
- quand le conducteur actionne la pédale d'accélération ou de frein pendant le processus

Limites système

L'adaptation de la vitesse basée sur un itinéraire ne tient pas compte des règles de priorité. Le conducteur est seul responsable du respect du code de la route et du choix d'une vitesse adaptée.

En cas de conditions d'environnement complexes (tracé de la route confus, rétrécissements, pluie, neige ou verglas) ou lorsqu'une remorque est tractée, la vitesse choisie par le système

peut ne pas être adaptée à la situation. Dans ces situations, le conducteur doit intervenir en conséquence.

⚠ ATTENTION Risque d'accident en dépit de l'adaptation de vitesse basée sur un itinéraire

L'adaptation de vitesse basée sur un itinéraire peut être perturbée ou être momentanément indisponible dans les situations suivantes:

- lorsque le conducteur ne suit pas l'itinéraire prévu
- si les données cartographiques ne sont pas à jour ou pas disponibles
- en cas de travaux
- en cas de mauvaises conditions routières et météorologiques
- si la pédale d'accélérateur est actionnée
- en cas de limitations de vitesse affichées électroniquement

▶ Adaptez la vitesse aux conditions de circulation.

Réglage de l'adaptation de la vitesse basée sur un itinéraire

Conditions requises

- L'assistant de régulation de distance DISTRONIC actif est activé.

Système multimédia:

↳ Véhicule ▶  Assistance
▶ Adaptation vitesse

▶ Activez ou désactivez la fonction.

Assistant directionnel actif

Fonctionnement de l'assistant directionnel actif



i La disponibilité de la fonction suivante dépend du pays.

L'assistant directionnel actif est disponible jusqu'à une vitesse de 130 mph (210 km/h). Le système vous aide par de légères interventions

sur la direction à rester au milieu de la voie. L'assistant directionnel actif s'oriente sur les véhicules qui précèdent et les lignes de délimitation de la voie en fonction de la vitesse actuelle.

- i** En fonction du pays, l'assistant directionnel actif peut, à basses vitesses, s'orienter à la circulation environnante. En cas de besoin, l'assistant directionnel actif peut également aider le conducteur à maintenir une trajectoire décalée par rapport au milieu de la voie.

Lorsque le système directionnel est en mode actif, le symbole  apparaît en vert sur l'écran multifonction.

Si la détection des lignes de délimitation de la voie et des véhicules qui précèdent est perturbée, l'assistant directionnel actif passe à l'état inactif. Le système n'offre alors aucune aide. Lors du passage à l'état inactif, la représentation du symbole  est agrandie et il clignote. Lorsque l'état inactif est atteint, le symbole  s'affiche en gris sur l'écran multifonction.

Détection de braquage et reconnaissance tactile

Il est indispensable que le conducteur maintienne ses mains en permanence sur le volant afin qu'il puisse à tout moment intervenir pour corriger la trajectoire ou ramener le véhicule sur la voie empruntée. Le conducteur doit s'attendre à tout moment à passer de l'état actif à l'état inactif ou inversement.



Lorsque le conducteur ne dirige pas lui-même le véhicule ou lâche le volant pendant une période prolongée, une alerte optique se déclenche d'abord. L'affichage **1** apparaît sur l'écran multifonction. Si le conducteur ne dirige toujours pas activement le véhicule ou ne donne pas de

signal de confirmation au système, un signal d'alerte retentit de façon répétée en plus de l'alerte optique.

L'alerte n'a pas lieu ou est interrompue lorsque le conducteur donne un signal de confirmation au système:

- Le conducteur dirige le véhicule.
- Le conducteur appuie sur une touche du volant ou utilise le Touch-Control.

Si l'assistant directionnel actif détecte qu'une limite système va être atteinte, une alerte optique et sonore est émise.

L'assistant directionnel actif est uniquement un système d'aide. C'est le conducteur qui est responsable de la distance de sécurité, de la vitesse du véhicule, de l'opportunité de son freinage et du maintien de la voie. Avant de changer de voie, le conducteur doit s'assurer que la voie de circulation voisine est libre (en jetant un regard par-dessus son épaule).

Limites système

L'assistant directionnel actif est équipé d'un couple de braquage limité pour le guidage trans-

versal. Il se peut que l'intervention sur la direction ne suffise pas pour maintenir le véhicule sur la voie empruntée ou pour prendre des sorties.

Le système peut être perturbé ou ne pas fonctionner dans les situations suivantes:

- lorsque les conditions de visibilité sont mauvaises (en cas de chutes de neige, de pluie, de brouillard, d'embruns, de fortes variations de la luminosité ou d'ombres portées sur la chaussée, par exemple)
- lorsque le véhicule est ébloui par les véhicules qui arrivent en sens inverse, par le soleil ou par des reflets, par exemple
- en cas d'éclairage insuffisant de la chaussée
- si le pare-brise au niveau de la caméra est encrassé, embué, endommagé ou recouvert d'un autocollant, par exemple
- en cas d'absence de lignes de délimitation de la voie, de marquage multiple ou équivoque pour une voie ou si le marquage au sol change rapidement (à proximité de travaux ou de bifurcations, par exemple)

- lorsque les lignes de délimitation de la voie sont usées, sombres ou recouvertes de saleté ou de neige, par exemple
- lorsque la distance par rapport au véhicule qui précède est trop faible et que les lignes de délimitation de la voie ne peuvent par conséquent pas être détectées
- lorsque la chaussée est étroite et sinueuse
- en cas d'obstacles qui se trouvent sur la voie ou qui débordent sur la voie (balises de signalisation, par exemple)

Le système n'offre aucune aide dans les situations suivantes:

- dans les virages serrés et les bifurcations
- en cas de franchissement de carrefours
- dans les ronds-points ou les péages
- en cas de changement actif de voie sans allumer les clignotants
- en cas de pression de pneu trop basse

La disponibilité de l'assistant directionnel actif dépend des réglages sélectionnés du véhicule. Tenez compte de l'affichage d'état de l'assistant

directionnel actif sur l'écran multifonction (→ page 211).

⚠ ATTENTION Risque d'accident dû à une interruption inattendue du fonctionnement de l'assistant directionnel actif

Lorsque les limites système de l'assistant directionnel actif sont atteintes, il n'est pas garanti que le système reste activé ou que le véhicule reste sur sa voie.

- ▶ Toujours garder les mains sur le volant et observer attentivement les conditions de circulation.
- ▶ Toujours diriger le véhicule en fonction de la circulation et de la situation.

⚠ ATTENTION Risque d'accident dû à des braquages inattendus de l'assistant directionnel actif

La détection des lignes de délimitation de la voie et des objets peut être en panne. Cela risque d'entraîner des braquages inattendus.

- ▶ Dirigez le véhicule en fonction des conditions de circulation.

Activation de l'assistant directionnel actif Conditions requises

- L'ESP® est activé mais ne doit pas intervenir.
- L'assistant de régulation de distance DISTRONIC actif est activé.

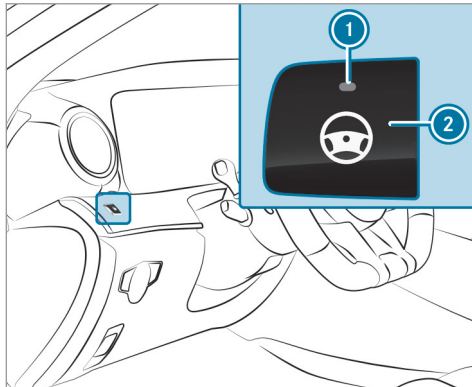

- ▶ Si le voyant ① est éteint, appuyez sur la touche ②.

Fonctionnement de l'assistant de changement de voie actif

- ① La disponibilité de la fonction suivante dépend du pays.

Si le conducteur actionne le clignotant, l'assistant de changement de voie actif assiste le conducteur lors du changement de voie par des couples de braquage.

L'assistance lors du changement de voie s'effectue lorsque les conditions suivantes sont remplies:

- Vous roulez sur une autoroute ou sur une route à plusieurs voies dans le sens de la marche.
- La voie de circulation voisine est séparée par une marque de délimitation discontinue.
- Aucun véhicule n'est détecté sur la voie de circulation voisine.
- La vitesse actuelle se situe entre 50 mph (80 km/h) et 110 mph (180 km/h).

- L'assistant de changement de voie actif est activé dans le système multimédia.
- L'assistant directionnel actif est activé et actif.



Si aucun véhicule n'est détecté sur la voie de circulation voisine et qu'un changement de voie est permis, le changement de voie commence après que le conducteur a activé le clignotant. Celui-ci est indiqué au conducteur par une flèche ② verte à côté du symbole de volant. En outre, le message **Changem. voie vers gauche**, par exemple, apparaît. Si l'assistant de changement de voie actif a été activé avec le clignotant mais qu'un changement de voie de circulation n'est

pas possible immédiatement, une flèche ❶ apparaît en gris à côté du symbole du volant resté vert.

Dès que l'assistance pour le changement de voie de circulation démarre, le clignotant est activé automatiquement en plus de l'affichage sur l'écran multifonction.

Si aucun changement de voie de circulation n'est possible, la flèche est masquée au bout de quelques secondes et un changement de voie de circulation doit de nouveau être activé. Sur les portions d'autoroute sans limitation de vitesse, le changement de voie de circulation ne peut se faire qu'immédiatement.

Lorsque le fonctionnement du système est compromis, il se peut que l'assistant de changement de voie actif soit interrompu. En cas d'interruption, le message **Changem. voie interrompu** apparaît sur l'écran multifonction et un signal d'alerte retentit.

⚠ ATTENTION Risque d'accident dû à un changement de voie sur une voie de circulation voisine occupée

L'assistant de changement de voie n'est pas toujours en mesure de détecter si la voie de circulation voisine est vraiment libre.

Le changement de voie peut être déclenché bien que la voie de circulation voisine soit occupée.

- ▶ Assurez-vous avant le changement de voie que la voie de circulation voisine est libre et que d'autres usagers ne sont pas mis en danger.
- ▶ Surveillez le changement de voie.

⚠ ATTENTION Risque d'accident dû à une interruption inattendue du fonctionnement de l'assistant de changement de voie

Lorsque les limites système de l'assistant de changement de voie sont atteintes, il n'est pas garanti que le système reste actif.

L'assistant de changement de voie n'assiste alors plus le conducteur par des couples de braquage.

- ▶ Effectuez et surveillez toujours le changement de voie avec les mains sur le volant. Surveillez les conditions de circulation et braquez et/ou freinez si cela s'avère nécessaire.

Limites système

Les limites systèmes de l'assistant directionnel actif s'appliquent pour l'assistant de changement de voie actif (→ page 206).

Le système peut en outre être perturbé ou ne pas fonctionner dans les situations suivantes:

- Les capteurs radar dans le pare-chocs arrière sont encrassés, endommagés ou recouverts d'un autocollant ou de glace et de neige, par exemple.
- L'éclairage extérieur est défectueux.

Activation et désactivation de l'assistant de changement de voie actif

Système multimédia:

↳ Véhicule ▶  Assistance

▶ Sélectionnez **Assist. changem. voie**.

▶ Activez ou désactivez la fonction.

Fonctionnement de l'assistant d'arrêt d'urgence actif

En cas d'absence permanente de réaction à l'alerte visuelle et sonore de poser les mains sur le volant, le message **Déclenchement de l'arrêt d'urgence** apparaît sur l'écran multifonction. Si le conducteur ne réagit toujours pas, l'assistant de régulation de distance DISTRONIC actif réduit la vitesse. Le véhicule est freiné jusqu'à l'arrêt complet par décélération progressive.

Selon le pays, les feux de détresse s'allument automatiquement lorsque la vitesse est inférieure à 40 mph (60 km/h).

Lorsque le véhicule se trouve à l'arrêt, les actions suivantes sont exécutées:

- Le frein de stationnement électrique du véhicule est serré.

- L'assistant de régulation de distance DISTRONIC actif est arrêté.
- Le véhicule se déverrouille.
- Un appel d'urgence est si possible lancé vers la centrale d'appels d'urgence de Mercedes-Benz.

Le conducteur peut annuler à tout moment la décélération par l'une des actions suivantes:

- Braquage
- Freinage ou accélération
- Actionnement d'une touche du volant
- Utilisation du Touch-Control
- Activation ou désactivation de l'assistant de régulation de distance DISTRONIC actif

Vue d'ensemble des affichages de l'assistant de régulation de distance DISTRONIC actif sur le combiné d'instruments

Sur le combiné d'instruments, le graphique du système d'aide et l'affichage d'état indiquent le statut des fonctions suivantes:

- Assistant de régulation de distance DISTRONIC actif
- Adaptation de la vitesse basée sur un itinéraire
- Assistant directionnel actif

Graphique du système d'aide

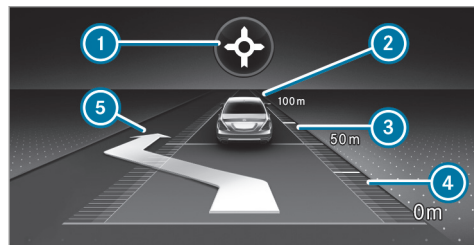

- ① Adaptation de la vitesse basée sur un itinéraire: type d'événement concernant la circulation
- ② Véhicule qui précède
- ③ Echelle de distance
- ④ Distance de consigne réglée
- ⑤ Affichage de changement de voie de l'assistant de changement de voie actif

Affichage d'état de l'assistant de régulation de distance DISTRONIC actif et adaptation de la vitesse basée sur un itinéraire



- ① Assistant de régulation de distance DISTRONIC actif sélectionné, distance de consigne réglée (nombre de segments en dessous du véhicule)
- ② Assistant de régulation de distance DISTRONIC actif désactivé, vitesse mémorisée

- ③ Assistant de régulation de distance DISTRONIC actif activé, vitesse mémorisée, aucun véhicule détecté (symbole du véhicule clair)
- ④ Assistant de régulation de distance DISTRONIC actif activé, vitesse mémorisée, véhicule détecté (symbole du véhicule en vert)
- ⑤ Assistant de régulation de distance DISTRONIC actif et adaptation de la vitesse basée sur un itinéraire activés, vitesse mémorisée

ⓘ Sur les autoroutes ou les voies express similaires, le symbole du véhicule s'affiche en vert de manière cyclique en cas de disponibilité de démarrage.

ⓘ Lorsque vous enfoncez la pédale d'accélérateur au delà du réglage de l'assistant de régulation de distance DISTRONIC actif, le système passe en mode inactif. Le message inactif apparaît sur l'écran multifonction.

Tachymètre

La vitesse mémorisée est mise en surbrillance dans le tachymètre. Les segments s'allument dans le tachymètre si la vitesse du véhicule qui précède ou si l'adaptation de vitesse est plus fai-

ble que la vitesse mémorisée en raison de l'événement ultérieur concernant la circulation. La désactivation de l'assistant de régulation de distance DISTRONIC actif, ainsi que la modification de la vitesse en raison de la reprise manuelle ou automatique de la limite de vitesse sont affichées sur une ligne dans les confirmations de l'écran multifonction.

Affichage d'état de l'assistant directionnel actif

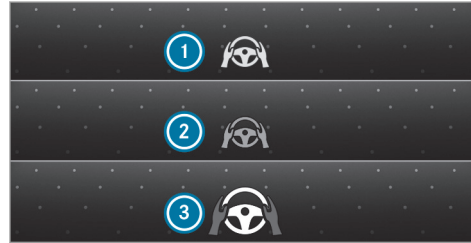

- ① Volant gris: assistant directionnel actif activé et à l'état inactif
- ② Volant vert: assistant directionnel actif activé et à l'état actif
- ③ Volant clignotant: demande au conducteur d'un signal de confirmation ou passage de l'état actif à l'état inactif, détection des limites système

Lors du passage à l'état inactif, la représentation du symbole ③ est agrandie et il clignote. Lorsque l'état inactif est atteint, le symbole ① s'affiche en gris sur l'écran multifonction.

Fonctionnement de l'aide au démarrage en côte

L'aide au démarrage en côte immobilise le véhicule pendant un court instant lors des démarrages en côte dans les conditions suivantes:

- La boîte de vitesses se trouve en position **D** ou **R**.
- Le frein de stationnement électrique est desserré.

Ainsi, vous disposez de suffisamment de temps pour passer de la pédale de frein à la pédale d'accélérateur avant que le véhicule ne se mette à rouler.

⚠ ATTENTION Risque d'accident et de blessure si le véhicule se met à rouler

Au bout de quelques instants, l'aide au démarrage en côte n'immobilise plus le véhicule et celui-ci peut se mettre à rouler.

- ▶ Passez donc rapidement de la pédale de frein à la pédale d'accélérateur. N'essayez jamais de quitter le véhicule

lorsqu'il est immobilisé par l'aide au démarrage en côte.

Fonction HOLD

Fonction HOLD

La fonction HOLD maintient le véhicule à l'arrêt sans que vous ayez à appuyer sur la pédale de frein, par exemple durant les temps d'attente dus aux conditions de circulation.

La fonction HOLD est uniquement un système d'aide. C'est le conducteur qui est responsable de l'immobilisation du véhicule.

Limites système

La fonction HOLD sert uniquement à vous aider pendant la marche et ne permet pas d'immobiliser suffisamment le véhicule pour l'empêcher de se mettre à rouler.

- La pente ne doit pas être supérieure à 30 %.

Activation et désactivation de la fonction HOLD

⚠ ATTENTION Risque d'accident si vous quittez le véhicule alors que la fonction HOLD est activée

Si le véhicule est uniquement freiné par la fonction HOLD au moment où vous le quittez, il risque de se mettre à rouler dans les situations suivantes:

- en cas de défaut dans le système ou dans l'alimentation en tension
- en cas de désactivation de la fonction HOLD suite à l'actionnement de la pédale d'accélérateur ou de la pédale de frein (par l'un des occupants du véhicule, par exemple)
- ▶ Avant de quitter le véhicule, désactivez toujours la fonction HOLD et immobilisez le véhicule pour qu'il ne puisse pas se mettre à rouler.

! **REMARQUE** Dommages dus au freinage automatique

Lorsqu'une des fonctions suivantes est activée, le véhicule freine automatiquement dans certaines situations:

- Freinage d'urgence assisté actif
- Assistant de régulation de distance DISTRONIC actif
- Fonction HOLD
- Assistant de stationnement actif

Pour éviter d'endommager le véhicule, désactivez ces systèmes dans les situations suivantes ou similaires:

- ▶ en cas de remorquage
- ▶ lors du passage dans une station de lavage automatique

Conditions requises

- Le véhicule est à l'arrêt.
- La porte conducteur est fermée ou la ceinture de sécurité côté conducteur est bouclée.

- Le moteur tourne ou a été arrêté par la fonction Start/Stop ECO.
- Le frein de stationnement électrique est desserré.
- L'assistant de régulation de distance DISTRONIC actif est désactivé.
- La boîte de vitesses se trouve en position **D**, **R** ou **N**.

Activation de la fonction HOLD

- ▶ Appuyez sur la pédale de frein, attendez un court instant, puis continuez d'appuyer énergiquement dessus jusqu'à ce que **HOLD** apparaisse sur l'écran multifonction.
- ▶ Relâchez la pédale de frein.

Désactivation de la fonction HOLD

- ▶ Pour démarrer, appuyez sur la pédale d'accélérateur.
- ou
- ▶ Appuyez sur la pédale de frein jusqu'à ce que **HOLD** disparaisse de l'écran multifonction.

La fonction HOLD est désactivée dans les situations suivantes:

- L'assistant de régulation de distance DISTRONIC actif est activé.
- La boîte de vitesses est en position **P**.
- Le frein de stationnement électrique du véhicule est serré.

Dans les situations suivantes, l'immobilisation du véhicule est assurée via la position **P** de la boîte de vitesses ou par le frein de stationnement électrique:

- La ceinture de sécurité est débouclée et la porte conducteur est ouverte.
- Le véhicule est arrêté.
- Un défaut survient dans le système ou l'alimentation en tension est insuffisante.

RACE START

Fonction RACE START

- ① Le RACE START n'est disponible que sur le modèle Mercedes-AMG GT 63 S 4MATIC+ ou

les véhicules équipés du Pack DYNAMIC PLUS AMG.

Le RACE START permet d'obtenir, départ arrêté, une accélération optimale du véhicule. La chaussée doit toutefois présenter une bonne adhérence et le véhicule ainsi que les pneus doivent être en bon état.

- ① Le RACE START n'est disponible qu'une fois que le véhicule a été rodé (→ page 156).
- ① Le RACE START ne doit pas être utilisé sur les routes normales. Le RACE START ne doit être activé et utilisé que sur des circuits délimités à l'écart de la circulation. Lisez impérativement les consignes de sécurité et les informations relatives à l'ESP® (→ page 187).

⚠ ATTENTION Risque de dérapage et d'accident en cas de patinage des roues

Lorsque vous utilisez le RACE START, il se peut que les roues patinent individuellement et que le véhicule dérape.

Le risque de dérapage et d'accident augmente en fonction du mode ESP® réglé!

- ▶ Assurez-vous qu'aucune personne ni aucun obstacle ne se trouvent à proximité du véhicule.

Activation du RACE START

Conditions requises

- Les portes, le capot moteur et le hayon sont fermés.
- Le moteur tourne et la boîte de vitesses ainsi que le moteur ont atteint leur température de service.
- Le volant est en ligne droite.
- Le véhicule est à l'arrêt sur un sol plat.
- Le véhicule est à l'arrêt, la pédale de frein est enfoncée (ped gauche) et le frein de stationnement est desserré.
- La boîte de vitesses se trouve sur **D**.
- Le DRIFT MODE n'est pas activé.
- L'un des programmes de conduite **S**, **S** ou **S** est sélectionné (→ page 165).

- ▶ Enfoncez rapidement et complètement la pédale d'accélérateur.
Le régime moteur augmente.

i Si les conditions d'activation requises ne sont pas remplies, le RACE START ne peut pas être activé. Le message **RACE START impossible cf. notice d'utilisation** apparaît sur l'écran multifonction.

- ▶ Le message **RACE START Pour démarrer: relâcher pédale de frein** apparaît sur l'écran multifonction.

i Pendant cette phase, vous pouvez adapter le RACE START en fonction des conditions routières: le régime moteur peut être adapté en tirant l'une des palettes de changement de rapport au volant. Les segments affichés sur l'écran multifonction clignotent rapidement.

i Si vous ne relâchez pas la pédale de frein après un court instant, le RACE START est interrompu. Le message **RACE START arrêté** apparaît sur l'écran multifonction.

- ▶ Retirez votre pied de la pédale de frein tout en maintenant la pédale d'accélérateur enfoncée.
Le véhicule démarre avec l'accélération maximale. Le message **RACE START activé** apparaît sur l'écran multifonction.

Le RACE START se désactive lorsque la vitesse du véhicule atteint 31 mph (50 km/h) environ.

Le RACE START s'arrête immédiatement si vous relâchez la pédale d'accélérateur pendant que le RACE START est activé ou si les conditions d'activation requises ne sont plus remplies. Le message **RACE START arrêté** apparaît sur l'écran multifonction.

i Si vous utilisez le RACE START plusieurs fois de suite sur un court intervalle, vous devez d'abord parcourir une certaine distance avant de pouvoir de nouveau l'utiliser.

DRIFT MODE

Fonctions du DRIFT MODE

- ❗ Le DRIFT MODE n'est disponible que sur le modèle Mercedes-AMG GT 63 S 4MATIC+ ou les véhicules équipés du Pack DYNAMIC PLUS AMG.

Le DRIFT MODE permet de diriger volontairement le véhicule dans des conditions routières instables et de survirage (drift). Pour cela, toutes les conditions d'activation doivent être remplies (entre autres l'ESP® doit être désactivé).

- ❗ L'utilisation du DRIFT MODE nécessite un conducteur extrêmement qualifié et expérimenté.
Lisez impérativement les consignes de sécurité et les informations relatives à l'ESP® (→ page 187).

⚠ ATTENTION Risque de dérapage et d'accident en cas de patinage des roues

Lorsque le DRIFT MODE est activé, l'ESP® n'est pas disponible. Une ou plusieurs roues

risquent de patiner et de faire déraiper le véhicule.

Le risque de dérapage et d'accident augmente.

- ▶ Le DRIFT MODE ne doit pas être utilisé sur les routes normales.
- ▶ Le DRIFT MODE ne doit être activé et utilisé que sur des circuits délimités à l'écart de la circulation.
- ▶ Assurez-vous qu'aucune personne ni aucun obstacle ne se trouvent à proximité du véhicule.

Lorsque le DRIFT MODE est activé, la transmission intégrale 4MATIC+ est désactivée et devient simple propulsion.

A partir d'une vitesse d'environ 70 mph (115 km/h) jusqu'à 95 mph (150 km/h), la transmission intégrale 4MATIC+ est progressivement réactivée. A partir d'une vitesse de 95 mph (150 km/h), la transmission intégrale 4MATIC+ est de nouveau complètement activée, l'ESP® reste par contre désactivé. Lorsque la vitesse redescend entre 95 mph (150 km/h) et environ

70 mph (115 km/h), la transmission intégrale 4MATIC+ est de nouveau progressivement désactivée.

- ❗ Le DRIFT MODE n'est disponible qu'une fois que le véhicule a été rodé (→ page 156).

Activation et désactivation du DRIFT MODE

Conditions requises

- L'ESP® est désactivé (→ page 190).
- Le programme de conduite  (RACE) est sélectionné (→ page 165).
- Les portes, le capot moteur et le hayon sont fermés.
- Le moteur tourne et la boîte de vitesses ainsi que le moteur ont atteint leur température de service.
- La boîte de vitesses se trouve sur **D**.

Activation du DRIFT MODE

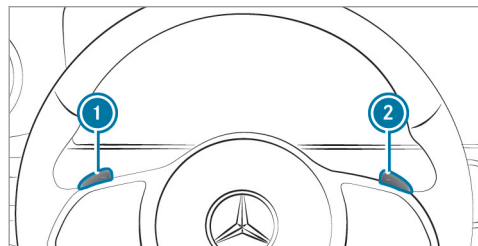

- ▶ Maintenez les palettes de changement de rapport au volant ① et ② tirées pendant une demi-seconde. Lorsque toutes les conditions d'activation sont réunies, le message **DRIFT MODE Confirmer**: palette UP Arrêter: palette DOWN apparaît sur le combiné d'instruments et le voyant d'alerte **DRIFT** clignote.
- ▶ **Pour arrêter** : tirez sur la palette de changement de rapport au volant ①. Le message **DRIFT MODE arrêté** apparaît sur le combiné d'instruments et le voyant d'alerte **DRIFT** s'éteint.

- ▶ **Pour confirmer** : tirez sur la palette de changement de rapport au volant ②. Le message **DRIFT MODE activé** apparaît sur le combiné d'instruments et le voyant d'alerte **DRIFT** est allumé en permanence.

Désactivation du DRIFT MODE

- ▶ Maintenez les palettes de changement de rapport au volant ① et ② tirées pendant une demi-seconde. Le message **DRIFT MODE activé** disparaît et le voyant d'alerte **DRIFT** s'éteint.
- Le DRIFT MODE se désactive automatiquement dans les cas suivants:

- L'ESP® est activé.
- Le programme de conduite  (**RACE**) est désactivé.
- Le véhicule est arrêté.
- Une désactivation automatique est nécessaire côté véhicule.

Fonctionnement de la DRIVE UNIT AMG

La **DRIVE UNIT AMG** n'est disponible que sur le modèle Mercedes-AMG GT 63 S 4MATIC+ ou sur les véhicules équipés du Pack **DYNAMIC PLUS AMG**.

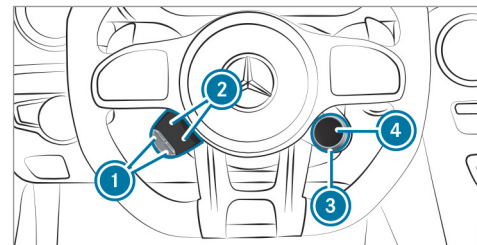

L'unité de pilotage **DRIVE UNIT AMG** comprend 2 éléments de commande supplémentaires sur le volant.

Vous pouvez affecter 2 fonctions de véhicule de votre choix à l'élément de commande de gauche. Vous pouvez commuter entre les fonctions disponibles en appuyant de manière répétée sur les touches d'écran ②. Les fonctions sélectionnées s'affichent sur les touches d'écran ②.

Vous disposez des fonctions suivantes:

- ESP® (→ page 187)
- RIDE CONTROL AMG (→ page 221)
- Système d'échappement Performance AMG (→ page 165)
- Fonction Start/Stop ECO (→ page 160)
- Changement de rapport manuel (→ page 170)
- Aileron arrière (→ page 219)

Si vous avez affecté une fonction à une touche d'écran ②, vous pouvez utiliser cette fonction avec la touche ① correspondante.

L'affectation des touches d'écran ② reste mémorisée même après un redémarrage du véhicule, mais les réglages par défaut pour l'état de fonctionnement de la fonction respective sont repris.

Le régulateur rotatif ③ vous permet de commuter entre les programmes de conduite. Le programme de conduite sélectionné apparaît sur la touche d'écran ④. En appuyant sur la touche d'écran ④, vous accédez directement au pro-

gramme de conduite  (Individual) (→ page 165).

Aileron arrière

Fonctionnement de l'aileron arrière

L'aileron arrière améliore la stabilité du véhicule et rentre et sort automatiquement pendant la marche. En fonction de la vitesse à laquelle vous roulez, l'aileron arrière se place dans différentes positions et modifie ainsi l'aérodynamisme de votre véhicule en fonction des conditions de marche.

Les véhicules équipés du Pack aérodynamique AMG possèdent un aileron arrière fixe (→ page 220).

Lorsque vous roulez à plus de 50 mph (80 km/h), l'aileron arrière sort automatiquement.

Lorsque vous roulez à moins de 50 mph (80 km/h), l'aileron arrière rentre automatiquement.

Vous pouvez rentrer et sortir l'aileron arrière manuellement pour le nettoyer (→ page 219).

Sortie et rentrée de l'aileron arrière pour le nettoyage

⚠ ATTENTION Risque de coincement lors de la sortie et de la rentrée manuelles de l'aileron arrière

Vous risquez d'être coincé lors de la sortie ou de la rentrée manuelles de l'aileron arrière.

- ▶ Veillez à ce qu'aucune personne ne se trouve dans la zone de déplacement de l'aileron arrière lors de la sortie ou de la rentrée de l'aileron arrière.
- ▶ Si quelqu'un est coincé lors de la rentrée de l'aileron arrière, appuyez de nouveau immédiatement sur la touche d'écran. L'aileron arrière ressort alors.

REMARQUE Endommagement de l'aileron arrière lors du lavage du véhicule dans une station de lavage

Lorsque l'aileron arrière est sorti, l'aileron arrière peut être endommagé par le lavage du véhicule dans une station de lavage.

- ▶ Ne sortez l'aileron arrière manuellement qu'en cas de lavage manuel.
- ▶ Avant d'accéder à la station de lavage, assurez-vous que l'aileron arrière est rentré.

Conditions requises

- Le contact est mis.
- Le hayon est fermé.

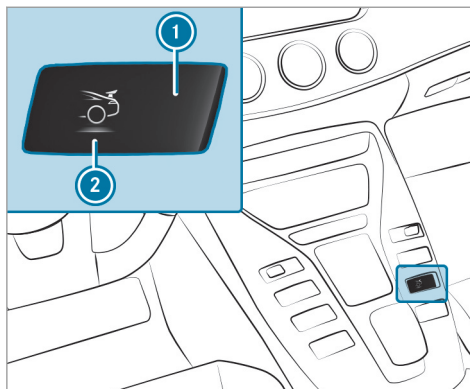

▶ **Sortie/reentrée :** appuyez sur la touche d'écran ①.

L'aileron arrière sort entièrement ou est entièrement rentré.

Le symbole ② de la touche d'écran et sa couleur indiquent les positions suivantes de l'aileron arrière:

- Aileron arrière rentré (bleu)

- Aileron arrière sorti dans différentes positions (rouge)
- L'aileron arrière sort ou rentre (orange)

Si vous appuyez de nouveau sur la touche d'écran ① pendant le processus de rentrée, l'aileron arrière ressort.

Les différentes positions de l'aileron arrière sont également affichées sur le combiné d'instruments.

Réglage de l'aileron arrière fixe Conditions requises

Une clé à douille et une colle à vis soluble (adhérence moyenne) sont disponibles.

i Les véhicules équipés du Pack aérodynamique AMG possèdent un aileron arrière fixe .

L'aileron arrière améliore la portance négative de l'essieu arrière et ainsi la stabilité de marche du véhicule. Vous pouvez régler l'aileron arrière dans une position haute ou dans une position basse.

Si vous réglez l'aileton arrière dans la position haute, la portance négative de l'essieu arrière et la résistance de l'air augmentent.

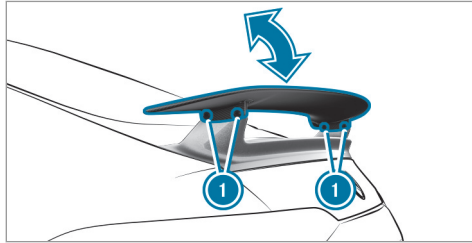

- ▶ Dévissez les vis ① à l'aide d'une clé à douille.
- ▶ Inclinez l'aileton arrière jusqu'en butée vers le haut dans la position haute ou vers le bas dans la position basse.
- ▶ Déposez quelques gouttes de colle à vis soluble (adhérence moyenne) sur les vis ① et serrez les vis à fond.
Couple de serrage prescrit : 7,5 lb-ft (10 Nm).

RIDE CONTROL AMG

Fonctionnement de la suspension RIDE CONTROL AMG

Caractéristiques de la suspension RIDE CONTROL AMG

La suspension RIDE CONTROL AMG est un système d'amortissement à régulation électronique pour un meilleur confort de marche et une sécurité de marche accrue.

Le réglage de l'amortissement est régulé séparément pour chacune des roues et dépend des facteurs suivants:

- du style de conduite (sportif, par exemple)
- de l'état de la route (chaussée déformée, par exemple)
- du réglage sélectionné («Sport», «SportPlus» ou «Comfort»)

La suspension RIDE CONTROL AMG comprend les éléments et fonctions suivants:

- Système d'amortissement à régulation électronique

- ADS PLUS (système d'amortissement adaptatif avec réglage continu de la force d'amortissement)
- Contacteur DYNAMIC SELECT
- Touche de réglage du train de roulement

Caractéristiques de la suspension RIDE CONTROL + AMG (suspension pneumatique)

La suspension RIDE CONTROL + AMG est une suspension pneumatique à amortissement variable pour un meilleur comportement routier. Le correcteur d'assiette intégral assure une suspension optimale et une garde au sol constante même lorsque le véhicule est chargé. Lorsque vous roulez vite, le véhicule s'abaisse automatiquement afin d'améliorer la sécurité de marche et de diminuer la consommation de carburant. Il est également possible de régler le niveau du véhicule manuellement.

Le réglage de l'amortissement est régulé séparément pour chacune des roues et dépend

- du style de conduite (sportif, par exemple)
- de l'état de la route (chaussée déformée, par exemple)





222 Conduite et stationnement

- du réglage sélectionné («Sport», «SportPlus» ou «Comfort»)

La suspension RIDE CONTROL + AMG comprend les éléments et fonctions suivants:

- Suspension pneumatique à taux variable d'élasticité des ressorts et avec correcteur de niveau automatique
- Abaissement asservi à la vitesse pour une réduction de la consommation de carburant
- Sélection manuelle du niveau surélevé pour une plus grande garde au sol
- ADS PLUS (système d'amortissement adaptatif avec réglage continu de la force d'amortissement)
- Contacteur DYNAMIC SELECT et touche de niveau
- Touche de réglage du train de roulement

Caractéristiques en fonction du programme de conduite (véhicules équipés de la suspension RIDE CONTROL + AMG uniquement)

Programme de conduite	Caractéristiques
 (Chaussée glissante)  (Comfort)	<ul style="list-style-type: none"> • Le réglage du train de roulement privilégie le confort. • Le véhicule est réglé sur le niveau normal. • A partir d'une vitesse de 130 mph (210 km/h), le véhicule s'abaisse. • Le véhicule est relevé lorsque la vitesse est inférieure à 75 mph (120 km/h). • La transmission intégrale 4MATIC+ s'adapte pour une conduite dynamique.
 (Sport)	<ul style="list-style-type: none"> • Le réglage du train de roulement est plus ferme. • Le véhicule est réglé sur le niveau normal. • A partir d'une vitesse de 130 mph (210 km/h), le véhicule s'abaisse. • Le véhicule est relevé lorsque la vitesse est inférieure à 75 mph (120 km/h). • La transmission intégrale 4MATIC+ s'adapte pour une conduite dynamique.
 (Sport Plus)  (RACE)	<ul style="list-style-type: none"> • Le réglage du train de roulement est encore plus ferme. • Le véhicule est réglé sur le niveau surbaissé. • Si vous roulez à une vitesse plus élevée, le véhicule ne s'abaisse pas plus. • La transmission intégrale 4MATIC+ s'adapte pour une conduite plus dynamique.

 Vous pouvez également effectuer les réglages avec le contacteur DYNAMIC SELECT.

Pour cela, vous devez sélectionner le même réglage du train de roulement au niveau de

la suspension RIDE CONTROL AMG et du contacteur DYNAMIC SELECT.

- ① Au prochain démarrage du véhicule, le réglage «Comfort» est activé automatiquement.

Sélection du programme d'amortissement RIDE CONTROL AMG

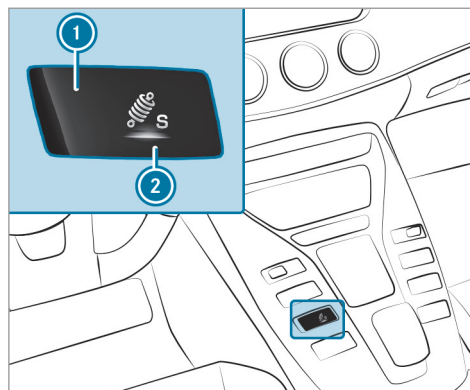

Vous pouvez choisir entre 3 différents réglages du train de roulement:

- **COMFORT** offre un réglage confortable du train de roulement. Sélectionnez ce programme d'amortissement si vous préférez une conduite confortable.
- **SPORT** offre un réglage ferme du train de roulement. Sélectionnez ce programme d'amortissement pour une conduite énergique, par exemple sur des routes de campagne sinueuses.
- **SPORT PLUS** offre un réglage très ferme du train de roulement.



- ▶ Appuyez sur la touche d'écran ①.

La touche d'écran indique le programme d'amortissement ② sélectionné:

-  **C** (bleu): COMFORT
-  **S** (jaune): SPORT
-  **S+** (rouge): SPORT PLUS

L'écran multifonction affiche le programme d'amortissement sélectionné sous forme de message:

- **AMG Ride Control COMFORT**
- **AMG Ride Control SPORT**
- **AMG Ride Control SPORT +**

Réglage du niveau du véhicule

⚠ ATTENTION Risque d'accident en cas de niveau trop élevé du véhicule

Si, pendant la marche, le niveau du véhicule est trop élevé, son comportement routier peut être compromis en raison de l'augmentation de son centre de gravité.

Le véhicule peut être déporté vers l'extérieur lors du braquage ou dans un virage, par exemple.

- ▶ Sélectionnez toujours un niveau adapté au style de conduite et à l'état de la chaussée.

⚠ ATTENTION Risque de coincement suite à l'abaissement du véhicule

Les personnes se trouvant entre la carrosserie et les roues, ou sous le véhicule, risquent d'être coincées lors de son abaissement.

- ▶ Assurez-vous que personne ne se trouve à proximité immédiate des passages de roue ou sous le véhicule lors de son abaissement.

⚠ ATTENTION Risque de coincement suite à l'abaissement du véhicule

Véhicules équipés de la suspension AIR BODY CONTROL ou du correcteur de niveau : lorsque vous déchargez ou quittez le véhicule, celui-ci s'élève d'abord légèrement, puis s'abaisse au bout de quelques instants jusqu'au niveau réglé.

Toute personne se trouvant à proximité des passages de roue ou du soubassement risque d'être coincée.

Le véhicule peut également s'abaisser après son verrouillage.

- ▶ Assurez-vous que personne ne se trouve à proximité des passages de roue ou du soubassement lorsque vous quittez le véhicule.

Cette fonction est uniquement disponible sur les véhicules équipés de la suspension RIDE CONTROL + AMG (suspension pneumatique) (→ page 221).

Conditions requises

- Le véhicule a démarré.
- Le véhicule ne doit pas rouler à plus de 40 mph (65 km/h).

Relèvement du véhicule

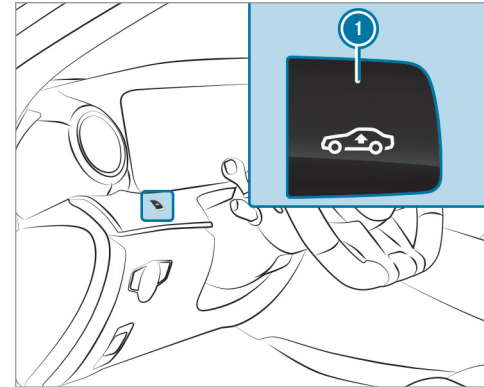

- ▶ Appuyez sur la touche ①. Le véhicule est relevé jusqu'à ce qu'il atteigne le niveau surélevé.

Votre réglage est mémorisé.

Le véhicule est de nouveau abaissé dans les situations suivantes:

- Vous roulez à plus de 75 mph (120 km/h).

- Vous roulez pendant 3 minutes environ à une vitesse comprise entre 50 mph (80 km/h) et 75 mph (120 km/h).
- Vous sélectionnez un programme de conduite par l'intermédiaire du contacteur DYNAMIC SELECT.

Le véhicule se règle à la hauteur du dernier programme de conduite activé.

Abaissement du véhicule

- ▶ Appuyez sur la touche ①.
Le véhicule se règle à la hauteur du dernier programme de conduite activé.

Aide au stationnement PARKTRONIC

Fonctionnement de l'assistant de stationnement PARKTRONIC

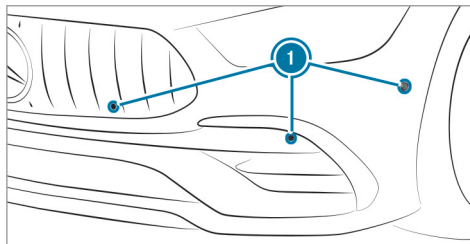

L'assistant de stationnement PARKTRONIC est une aide au stationnement électronique qui fonctionne avec des ultrasons. Il surveille les environs du véhicule à l'aide de plusieurs capteurs ① situés dans le pare-chocs avant et arrière. L'assistant de stationnement PARKTRONIC vous indique de manière optique et sonore la distance qui sépare le véhicule d'un obstacle détecté.

L'assistant de stationnement PARKTRONIC est uniquement un système d'aide. Il n'est pas en

mesure de remplacer l'attention que vous devez apporter à votre environnement. C'est vous qui êtes responsable de la sécurité lorsque vous effectuez des manœuvres. Lorsque vous effectuez des manœuvres, veillez notamment à ce qu'aucune personne, aucun animal ni aucun objet ne se trouvent dans la zone de manœuvre.

Dans le réglage standard, une tonalité discontinue retentit lorsque l'obstacle se trouve à moins de 1,0 ft (0,3 m) environ à l'avant et 3,3 ft (1,0 m) environ à l'arrière. Lorsque l'obstacle se trouve à moins de 0,7 ft (0,2 m) environ, une tonalité continue retentit. Dans le système multi-média, vous pouvez définir le réglage **Avertissement anticipé** afin que les signaux d'alerte à l'avant et pour la protection latérale soient déjà déclenchés à une plus grande distance de 3,3 ft (1,0 m) environ à l'avant et de 2,0 ft (0,6 m) environ sur les côtés (→ page 231).

① Le réglage **Avertissement anticipé** est toujours activé pour la partie arrière.

Si l'assistant de stationnement PARKTRONIC est désactivé, l'assistant de stationnement actif n'est pas non plus disponible.

Affichage de l'assistant de stationnement PARKTRONIC sur le système multimédia



Véhicules équipés d'un assistant de stationnement actif sans caméras panoramiques



Véhicules équipés d'un assistant de stationnement actif et de caméras panoramiques

Si l'assistant de stationnement actif n'est pas activé et qu'un obstacle est détecté sur la trajectoire, une fenêtre contextuelle de l'assistant de stationnement PARKTRONIC ① apparaît dans le système multimédia lorsque vous roulez à moins de 6 mph (10 km/h).

Limites système

Il se peut que l'assistant de stationnement PARKTRONIC ne tienne pas compte des obstacles suivants:

- Obstacles en dessous de la zone de détection (personnes, animaux ou objets, par exemple)
- Obstacles au-dessus de la zone de détection (chargements qui dépassent, porte-à-faux ou rampes de chargement des camions, par exemple)

Les capteurs doivent être débarrassés de toute saleté, glace ou neige fondue. Sinon, ils risquent de ne pas fonctionner correctement. Nettoyez régulièrement les capteurs en évitant de les rayer ou de les endommager.

Problèmes relatifs à l'assistant de stationnement PARKTRONIC

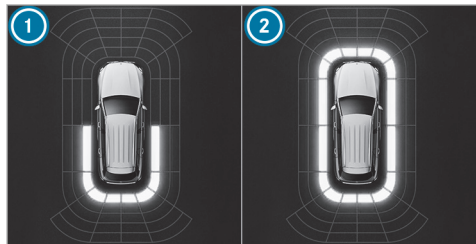

Véhicules sans caméras panoramiques

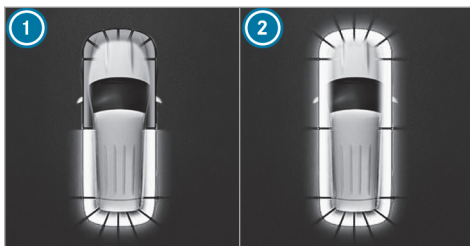

Véhicules équipés de caméras panoramiques



Problèmes

Les segments arrière ① ou tout autour ② s'allument en rouge. Le symbole

Causes et conséquences possibles et Solutions

L'assistant de stationnement PARKTRONIC s'est désactivé en raison d'interférences.

- ▶ Redémarrez le véhicule.
- ▶ Vérifiez si l'assistant de stationnement PARKTRONIC fonctionne à un autre endroit.

Problèmes	Causes et conséquences possibles et ► Solutions
 apparaît sur l'écran multifonction.	
<p>Les segments arrière ❶ ou tout autour ❷ s'allument en rouge. En outre, un signal d'alerte retentit 1 fois pendant 2 secondes environ à chaque démarrage du moteur. Le symbole  apparaît sur l'écran multifonction.</p>	<p>Les capteurs sont encrassés.</p> <ul style="list-style-type: none"> ► Nettoyez les capteurs. Tenez compte pour cela des remarques pour l'entretien des pièces du véhicule (→ page 420). <p>L'assistant de stationnement PARKTRONIC s'est désactivé en raison d'un dysfonctionnement.</p> <ul style="list-style-type: none"> ► Redémarrez le véhicule. ► Si le problème persiste, adressez-vous à un atelier qualifié.

Fonctionnement de la protection latérale passive

La fonction de protection latérale passive dont dispose l'assistant de stationnement PARKTRONIC vous avertit également de la présence d'obstacles sur les côtés du véhicule. L'alerte est émise en présence d'obstacles qui se trouvent entre les zones de détection avant et arrière. Pour qu'un objet latéral soit détecté, il doit d'abord être reconnu par les capteurs intégrés dans les pare-chocs avant et arrière lorsque vous le longez.

Pendant les manœuvres de stationnement, les obstacles sont détectés à votre passage. Une alerte est émise si vous braquez en direction d'un des obstacles détectés et s'il y a alors risque de collision latérale. En fonction de la distance, les segments latéraux s'allument en orange ou en rouge.

Couleur des segments en fonction de la distance

Couleur	Distance latérale
Orange	1,0 - 2,0 ft (30 - 60 cm) environ
Rouge	< 1,0 ft (30 cm) environ

Afin que les segments latéraux avant ou arrière puissent être affichés, le véhicule doit d'abord

parcourir une distance d'au moins une moitié de longueur du véhicule. Lorsque la distance parcourue équivaut à une longueur de véhicule, tous les segments latéraux avant et arrière sont affichés.

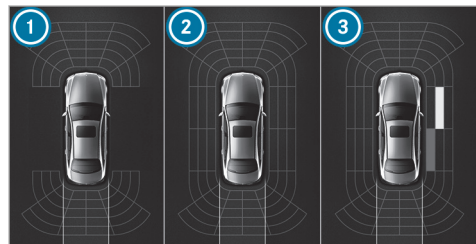

- Véhicules sans caméras panoramiques
- 1 L'assistant de stationnement PARKTRONIC est uniquement opérationnel à l'avant et à l'arrière.

- 2 L'assistant de stationnement PARKTRONIC est opérationnel et peut également vous avertir de la présence d'obstacles sur les côtés du véhicule.
- 3 Obstacles détectés sur la droite, à l'avant (orange) et à l'arrière (rouge)

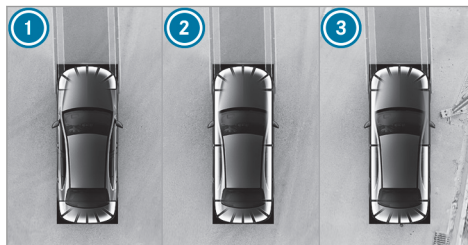

- Véhicules équipés de caméras panoramiques
- 1 L'assistant de stationnement PARKTRONIC est uniquement opérationnel à l'avant et à l'arrière.

- 2 L'assistant de stationnement PARKTRONIC est opérationnel et peut également vous avertir de la présence d'obstacles sur les côtés du véhicule.
- 3 Obstacles détectés sur la droite, à l'avant (rouge)

Les obstacles latéraux mémorisés sont notamment effacés dans les situations suivantes:

- vous arrêtez le véhicule et coupez le contact
- vous ouvrez les portes

Au prochain démarrage du véhicule, les obstacles devront être détectés de nouveau avant qu'une nouvelle alerte ne retentisse.

Limites système

En règle générale, les limites système de l'assistant de stationnement PARKTRONIC s'appliquent à la fonction de protection latérale passive.

Les objets suivants ne sont notamment pas détectés:

- les piétons qui s'approchent du véhicule par le côté

- les objets posés sur le côté du véhicule

Activation et désactivation de l'assistant de stationnement PARKTRONIC

! **REMARQUE** Risque d'accident dû à des objets à proximité immédiate

L'aide au stationnement PARKTRONIC ne détecte pas certains objets lorsqu'ils sont à proximité immédiate.

- ▶ Pendant les manœuvres, notamment de stationnement, accordez une attention particulière aux objets qui se trouvent au-dessus ou en dessous des capteurs (vasques de fleurs ou timons, par exemple). Sinon, vous pourriez endommager le véhicule ou d'autres objets.

L'assistant de stationnement PARKTRONIC est activé lorsque le voyant ❶ est éteint. L'assistant de stationnement PARKTRONIC n'est pas activé lorsque le voyant est allumé et que le symbole  apparaît sur l'écran multifonction.

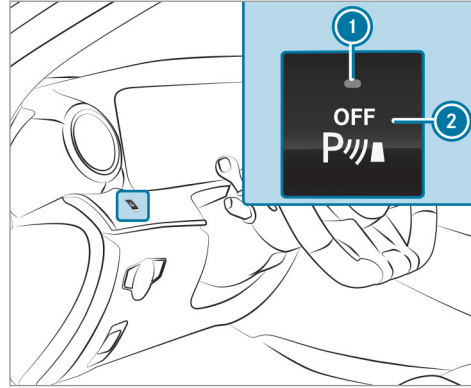

- ▶ Appuyez sur la touche ❷.
- ❶ En fonction de l'équipement du véhicule, la touche peut également se trouver sur la console centrale.
- ❶ L'assistant de stationnement PARKTRONIC est automatiquement activé au démarrage du véhicule.

Réglage des signaux d'alerte de l'assistant de stationnement PARKTRONIC

Système multimédia:

- ↳ Véhicule ▶  Assistance
- ▶▶ Caméra & aide stat.
- ▶▶ Régler signaux alerte

Réglage du volume sonore des signaux d'alerte

- ▶ Sélectionnez **Volume sonore des signaux d'alerte**.
- ▶ Réglez une valeur.

Réglage de la tonalité des signaux d'alerte

- ▶ Sélectionnez **Tonalité des signaux d'alerte**.
- ▶ Réglez une valeur.

Détermination du moment de déclenchement des signaux d'alerte

Vous pouvez déterminer si les signaux d'alerte de l'assistant de stationnement PARKTRONIC doivent déjà être déclenchés à grande distance de l'obstacle.

- ▶ Sélectionnez **Avertissement anticipé**.
- ▶ Activez ou désactivez la fonction.

Activation et désactivation de la réduction du volume

Vous pouvez déterminer si le volume sonore d'une source média doit être réduit dans le système multimédia pendant une alerte sonore de l'assistant de stationnement PARKTRONIC.

- ▶ Sélectionnez Réduire son pendant signaux d'alerte.
- ▶ Activez ou désactivez la fonction.

Caméra de recul

Fonctionnement de la caméra de recul

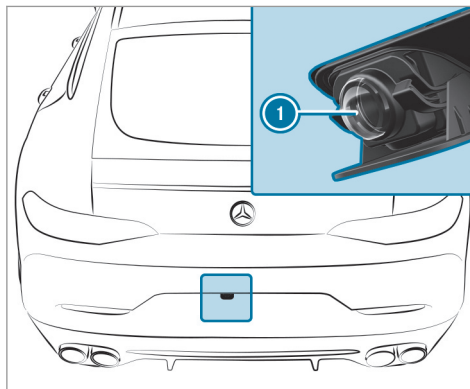

Lorsque vous engagez la marche arrière, l'image fournie par la caméra de recul ❶ s'affiche dans le système multimédia. Les lignes repères dynamiques montrent la trajectoire en fonction de l'angle de braquage actuel. Vous pouvez ainsi

vous orienter en marche arrière et contourner les obstacles.

La caméra de recul est uniquement un système d'aide. Elle n'est pas en mesure de remplacer l'attention que vous devez apporter à votre environnement. C'est vous qui êtes responsable de la sécurité lorsque vous effectuez des manœuvres. Lorsque vous effectuez des manœuvres, veillez notamment à ce qu'aucune personne, aucun animal ni aucun objet ne se trouvent dans la zone de manœuvre.

Vous pouvez choisir entre les vues suivantes:

- Vue normale
- Vue grand angle

L'image de la zone qui se trouve derrière le véhicule est inversée comme dans le rétroviseur intérieur.

Véhicules sans assistant de stationnement actif

Vous disposez des vues de caméra suivantes dans le système multimédia:

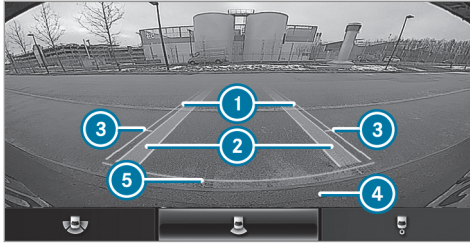

Vue normale

- ① Ligne repère jaune, largeur du véhicule (surface parcourue) en fonction de l'angle de braquage actuel (dynamique)
- ② Trajectoire jaune des pneus correspondant à l'angle de braquage actuel (dynamique)
- ③ Ligne repère jaune à 3,3 ft (1,0 m) environ par rapport à la partie arrière
- ④ Pare-chocs
- ⑤ Ligne repère rouge à 1,0 ft (0,3 m) environ par rapport à la partie arrière

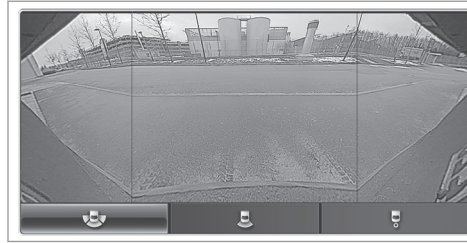

Vue grand angle

Véhicules équipés de l'assistant de stationnement actif

Vous disposez des vues de caméra suivantes dans le système multimédia:

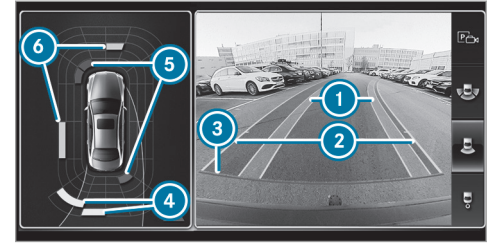

Vue normale

- ① Trajectoire jaune des pneus correspondant à l'angle de braquage actuel (dynamique)
- ② Ligne repère jaune, largeur du véhicule (surface parcourue) en fonction de l'angle de braquage actuel (dynamique)
- ③ Ligne repère rouge à 12 in (0,3 m) environ par rapport à la partie arrière
- ④ Affichage d'alerte jaune de l'assistant de stationnement PARKTRONIC: obstacles à distance entre 2,0 ft (0,6 m) et 3,3 ft (1,0 m) environ

- ⑤ Affichage d'alerte rouge de l'assistant de stationnement PARKTRONIC: obstacles à très faible distance (environ 1,0 ft (0,3 m) ou moins)
- ⑥ Affichage d'alerte orange de l'assistant de stationnement PARKTRONIC: obstacles à distance moyenne (entre 1,0 ft (0,3 m) et 2,0 ft (0,6 m) environ)

- ① Lorsque l'ensemble du système est défaillant, les segments intérieurs de l'affichage d'alerte sont affichés en rouge. Le voyant incorporé à la touche du PARKTRONIC s'allume et le symbole  apparaît sur l'écran multifonction.

Lorsque le système est défaillant à l'arrière, les segments arrière sont affichés en rouge en marche arrière et ils sont masqués en marche avant.

Lorsque l'assistant de stationnement actif est activé, les voies sont représentées en vert.

Lorsque l'assistant de stationnement PARKTRONIC est désactivé, l'affichage d'alerte disparaît.



Vue grand angle

Vues de la caméra sur le système multimédia

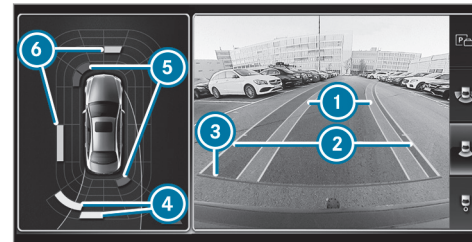

Vue normale

- ① Trajectoire jaune des pneus correspondant à l'angle de braquage actuel (dynamique)
- ② Ligne repère jaune, largeur du véhicule (surface parcourue) en fonction de l'angle de braquage actuel (dynamique)
- ③ Ligne repère rouge à 12 in (0,3 m) environ par rapport à la partie arrière
- ④ Affichage d'alerte jaune de l'assistant de stationnement PARKTRONIC: obstacles à distance entre 2,0 ft (0,6 m) et 3,3 ft (1,0 m) environ

- ⑤ Affichage d'alerte rouge de l'assistant de stationnement PARKTRONIC: obstacles à très faible distance (environ 1,0 ft (0,3 m) ou moins)
- ⑥ Affichage d'alerte orange de l'assistant de stationnement PARKTRONIC: obstacles à distance moyenne (entre 1,0 ft (0,3 m) et 2,0 ft (0,6 m) environ)
- ① Lorsque l'ensemble du système est défaillant, les segments intérieurs de l'affichage d'alerte sont affichés en rouge. Le voyant incorporé à la touche du PARKTRONIC s'allume et le symbole  apparaît sur l'écran multifonction. Lorsque le système est défaillant à l'arrière, les segments arrière sont affichés en rouge en marche arrière et ils sont masqués en marche avant. Lorsque l'assistant de stationnement actif est activé, les voies sont représentées en vert. Lorsque l'assistant de stationnement PARKTRONIC est désactivé, l'affichage d'alerte disparaît.



Vue grand angle

Défaillance

Si le système n'est pas opérationnel, l'affichage suivant apparaît sur le système multimédia:



Limites système

La caméra de recul ne fonctionne pas ou seulement de manière limitée entre autres dans les situations suivantes:

- le couvercle de coffre est ouvert
- il pleut, il neige très fort ou il y a du brouillard
- la luminosité ambiante est mauvaise (la nuit, par exemple)
- l'objectif de la caméra est couvert, encrassé ou embué. Tenez compte des remarques relatives au nettoyage de la caméra de recul (→ page 420).
- les caméras ou des pièces du véhicule qui abritent les caméras sont endommagées. Dans ce cas, faites contrôler les caméras, ainsi que leur position et leur réglage, par un atelier qualifié.

Le montage de pièces rapportées à l'arrière du véhicule (support de plaque d'immatriculation ou porte-vélo, par exemple) risque de réduire le champ de vision et de limiter le fonctionnement de la caméra de recul.

- ❶ Le contraste de l'écran peut être compromis par la lumière incidente du soleil ou d'autres sources de lumière. Dans ces cas, soyez particulièrement vigilant.
- ❷ Faites réparer ou remplacer l'écran lorsque des pixels défectueux, par exemple, en réduisent fortement la fonctionnalité.

Caméras panoramiques

Fonctionnement des caméras panoramiques

Les caméras panoramiques sont un système qui comprend 4 caméras. Les caméras surveillent l'environnement immédiat du véhicule. Le système vous aide par exemple lors des manœuvres de stationnement ou des manœuvres avec une visibilité réduite.

Les caméras panoramiques sont uniquement un système d'aide. Elles ne sont pas en mesure de remplacer l'attention que vous devez apporter à votre environnement. C'est vous qui êtes responsable de la sécurité lorsque vous effectuez des manœuvres. Lorsque vous effectuez des manœuvres, veillez notamment à ce qu'aucune

personne, aucun animal ni aucun objet ne se trouvent dans la zone de manœuvre.

Le système analyse les images des caméras suivantes:

- Caméra de recul
- Caméra avant
- 2 caméras latérales intégrées aux rétroviseurs extérieurs

Vues des caméras panoramiques

Vous pouvez choisir entre différentes vues:



- ❶ Vue grand angle avant
- ❷ Vue du dessus avec image fournie par la caméra avant
- ❸ Vue du dessus avec images fournies par les caméras latérales dans les rétroviseurs extérieurs
- ❹ Vue grand angle arrière
- ❺ Vue du dessus avec image fournie par la caméra de recul
- ❻ Vue du dessus avec vue de la remorque (véhicules équipés d'un dispositif d'attelage)

Vue du dessus



- ① Trajectoire correspondant à l'angle de braquage actuel
- ② Affichage d'alerte jaune de l'assistant de stationnement PARKTRONIC: obstacles à une distance d'environ 3,3 ft (1,0 m) ou moins
- ③ Votre véhicule vu de dessus

Si la distance par rapport à l'obstacle diminue, la couleur de l'affichage d'alerte ② change:

- A partir de 3,3 ft (1,0 m) environ: jaune
- A partir de 2,0 ft (0,6 m) environ: orange
- A partir de 1,0 ft (0,3 m) environ: rouge

Lorsque l'assistant de stationnement PARKTRONIC est opérationnel et qu'il n'identifie aucun objet, les segments de l'affichage d'alerte sont affichés en gris.

- ① Lorsque l'ensemble du système est défaillant, les segments de l'affichage d'alerte sont affichés en rouge et le symbole  apparaît sur l'écran multifonction du combiné d'instruments.

Lorsque le système est défaillant à l'arrière, l'affichage des segments change comme suit:

- Les segments arrière sont affichés en rouge en marche arrière.
- Les segments arrière sont masqués en marche avant.

Lorsque l'assistant de stationnement PARKTRONIC est désactivé, l'affichage d'alerte disparaît.

Lignes repères

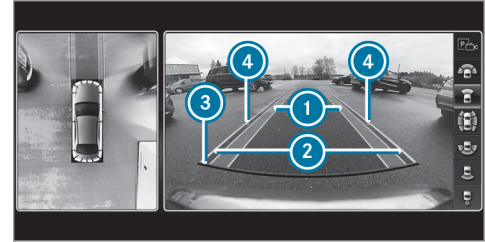

- ① Trajectoire jaune des pneus correspondant à l'angle de braquage actuel (dynamique)
 - ② Ligne repère jaune, largeur du véhicule (surface parcourue) en fonction de l'angle de braquage actuel (dynamique)
 - ③ Ligne repère rouge à 12 in (0,3 m) environ par rapport à la partie arrière
 - ④ Repère à une distance de 3,3 ft (1,0 m) environ
- ① Lorsque l'assistant de stationnement actif est activé, les voies ① sont représentées en vert.

Les lignes repères sur l'écran média indiquent les distances par rapport à votre véhicule. Ces distances sont valables au niveau du sol.

Vue de côté des caméras intégrées aux rétroviseurs

Dans cette vue, vous apercevez les côtés du véhicule.

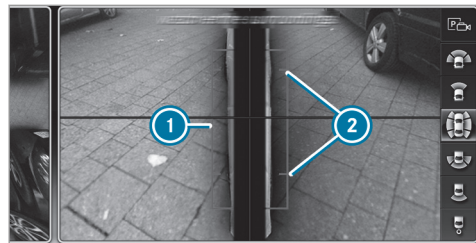

- 1 Ligne repère des cotes extérieures du véhicule avec rétroviseurs extérieurs dépliés
- 2 Repère des points de contact au sol

Défaillance

Si le système n'est pas opérationnel, l'affichage suivant apparaît sur le système multimédia:



Limites système

Les caméras panoramiques ne fonctionnent pas ou seulement de manière limitée entre autres dans les situations suivantes:

- les portes sont ouvertes
- les rétroviseurs latéraux sont rabattus
- il pleut, il neige très fort ou il y a du brouillard
- la luminosité ambiante est mauvaise (la nuit, par exemple)

- l'objectif de la caméra est couvert, encrassé ou embué
 - les caméras ou les pièces du véhicule qui abritent les caméras sont endommagées. Dans ce cas, faites contrôler les caméras, ainsi que leur position et leur réglage, par un atelier qualifié.
- i** Dans de tels cas, n'utilisez pas les caméras panoramiques. Sinon, vous risqueriez de blesser quelqu'un ou d'entrer en collision avec des objets lors des manœuvres de stationnement.

Sur les véhicules lourdement chargés, il se peut pour des raisons techniques, lorsque vous réglez un niveau autre que le niveau normal, que les lignes repères et la représentation des images obtenues par calcul deviennent imprécises.

Le montage de pièces rapportées supplémentaires (support de plaque d'immatriculation, porte-vélo, par exemple) risque de réduire le champ de vision et de limiter le fonctionnement du système de caméras.

- ❗ Le contraste de l'écran peut être soudainement compromis par la lumière incidente du soleil ou d'autres sources de lumière, par exemple lorsque vous sortez d'un garage. Dans ces cas, soyez particulièrement vigilant.
- ❗ Faites réparer ou remplacer l'écran lorsque des pixels défectueux, par exemple, en réduisent fortement la fonctionnalité.

Tenez compte des remarques relatives au nettoyage des caméras panoramiques (→ page 420).

Sélection de l'affichage des caméras panoramiques

Conditions requises

- La fonction **Affich. caméra recul** est sélectionnée dans le système multimédia.
- ▶ Engagez la marche arrière.
 - ▶ Sélectionnez l'affichage souhaité dans le système multimédia.

Ouverture du cache de caméra de la caméra de recul

Système multimédia:

- ➔ Véhicule ➔  Assistance
- ➔ Caméra & aide stat.

- ▶ Sélectionnez **Ouvrir cache caméra**.

- ❗ Le cache de caméra se ferme automatiquement au bout d'un certain temps ou à chaque coupure et mise de contact.



Réglage d'un favori pour la caméra

Vous pouvez accéder directement à l'affichage de la caméra sur le système multimédia par l'intermédiaire des réglages de favoris.

- ▶ Appuyez sur la touche  située sur l'élément de commande central. Les fonctions principales sont affichées.
- ▶ Naviguez vers le bas (2 niveaux inférieurs). Le menu Favoris apparaît.
- ▶ Sélectionnez **Nouveau favori**.
- ▶ Sélectionnez **Véhicule**.
- ▶ Sélectionnez **Caméra**.

Assistant de stationnement actif

Fonctionnement de l'assistant de stationnement actif

L'assistant de stationnement actif est une aide au stationnement électronique qui fonctionne avec des ultrasons. Il est activé automatiquement en marche avant. Ce système fonctionne jusqu'à une vitesse de 22 mph (35 km/h) environ. Lorsque toutes les conditions requises sont réunies, le symbole  apparaît sur l'écran multifonction du combiné d'instruments et le système recherche et mesure automatiquement les places de stationnement parallèles ou perpendiculaires au sens de la marche qui sont disponibles des 2 côtés du véhicule. Si l'assistant de stationnement actif est activé, les places de stationnement appropriées sont affichées sur l'écran du système multimédia. Le symbole  apparaît sur l'écran du système multimédia. Les flèches indiquent de quel côté de la chaussée se trouvent des places de stationnement libres.

La place de stationnement et, si nécessaire, la direction de la manœuvre peuvent être choisies librement. L'assistant de stationnement actif cal-

cule une trajectoire appropriée et prend en charge les manœuvres de stationnement.

L'assistant de stationnement actif prend en charge l'accélération, le freinage, le braquage et le changement de rapport.

L'assistant de stationnement actif est uniquement un système d'aide. Il n'est pas en mesure de remplacer l'attention que vous devez apporter à votre environnement. C'est vous qui êtes responsable de la sécurité lorsque vous effectuez des manœuvres. Veillez en particulier à ce qu'aucune personne, aucun animal ni aucun objet ne se trouvent sur votre trajectoire.

L'assistant de stationnement actif est notamment interrompu lorsque l'une des actions suivantes est exécutée:

- vous désactivez l'assistant de stationnement PARKTRONIC
- vous désactivez l'assistant de stationnement actif
- vous braquez
- vous serrez le frein de stationnement

- vous engagez la position **P** de la boîte de vitesses
- l'ESP® entre en action
- vous ouvrez les portes ou le couvercle de coffre pendant la marche

Limites système

Les objets qui se trouvent au-dessus ou en dessous de la zone de détection de l'assistant de stationnement actif ne sont pas décelés lors de la mesure de la place de stationnement. Ils n'entrent pas non plus en ligne de compte dans le calcul des manœuvres de stationnement. C'est le cas notamment pour les chargements qui dépassent, les porte-à-faux ou les rampes de chargement des camions ou les délimitations des places de stationnement. Il est alors possible que l'assistant de stationnement actif braque trop tôt pour entrer dans la place de stationnement.

⚠ ATTENTION Risque d'accident dû à des objets situés au-dessus ou en dessous de la zone de détection de l'assistant de stationnement actif

Si des objets se trouvent au-dessus ou en dessous de la zone de détection, les situations suivantes peuvent survenir:

- L'assistant de stationnement actif risque de braquer trop tôt.
- **Véhicules équipés d'une boîte automatique** : le véhicule ne peut pas s'arrêter avant ces objets.

Vous risquez alors de provoquer une collision.

► Dans de telles situations, n'utilisez pas l'assistant de stationnement actif.

En cas de chute de neige ou de forte pluie, la mesure des places de stationnement peut être imprécise. Les places de stationnement qui se trouvent devant des remorques garées, dont le timon dépasse dans l'espace de stationnement, peuvent ne pas être identifiées comme places

de stationnement ou être mesurées de manière incorrecte. Utilisez l'assistant de stationnement actif uniquement sur un sol plat offrant une bonne adhérence.

N'utilisez pas l'assistant de stationnement actif entre autres dans les situations suivantes:

- lorsque les conditions météorologiques sont extrêmes (chaussée verglacée ou enneigée ou forte pluie, par exemple)
- lorsque vous transportez une charge qui dépasse du véhicule
- lorsque la place de stationnement est située dans une descente ou une montée à forte déclivité
- lorsque vous avez monté des chaînes à neige

L'assistant de stationnement actif peut éventuellement indiquer des places de stationnement qui ne conviennent pas au stationnement, par exemple:

- Places de stationnement sur lesquelles il est interdit de se garer
- Places de stationnement avec un sol inadéquat

Dans les situations suivantes entre autres, l'assistant de stationnement actif ne vous sera d'aucune aide pour les places de stationnement perpendiculaires au sens de la marche:

- 2 places de stationnement se trouvent l'une à côté de l'autre.
- La place de stationnement se trouve à proximité immédiate d'une limitation basse, par exemple à côté d'un trottoir.

Dans les situations suivantes entre autres, l'assistant de stationnement actif ne vous sera d'aucune aide pour les places de stationnement parallèles ou perpendiculaires au sens de la marche:

- La place de stationnement se trouve sur un trottoir.
- La place de stationnement est délimitée par un obstacle (un arbre, un poteau ou une remorque, par exemple).

Manœuvres de stationnement avec l'assistant de stationnement actif

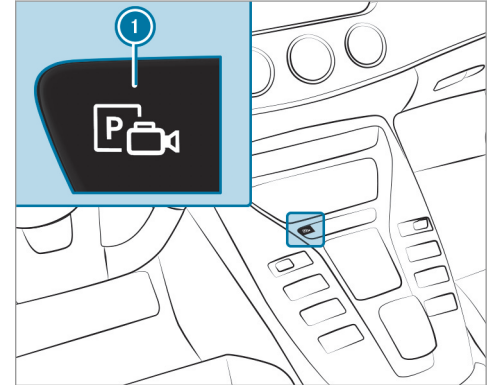

▶ Appuyez sur la touche ①.



L'affichage de l'assistant de stationnement actif apparaît sur l'écran média. Les places de stationnement détectées ④ et la trajectoire ③ sont signalées dans la zone ②.

- ① La trajectoire ③ affichée sur l'écran média peut différer de la trajectoire réelle.
- ▶ Lorsque vous avez dépassé une place de stationnement, immobilisez le véhicule.
- ▶ Sélectionnez la place de stationnement ④ souhaitée.

▶ Le cas échéant, sélectionnez la direction que vous devez prendre pour vous garer en marche avant ou arrière.

La trajectoire ③ est affichée en fonction de la place de stationnement sélectionnée ④ et de la direction que vous devez prendre pour vous garer sur la place de stationnement.

▶ Confirmez la place de stationnement sélectionnée ④.

① Lorsque les manœuvres de stationnement sont lancées, le clignotant est allumé automatiquement. Lorsque vous changez de rapport pour passer sur **[D]**, le clignotant est éteint automatiquement.

Vous êtes responsable du choix du clignotant compte tenu des conditions de circulation. Le cas échéant, sélectionnez le clignotant en conséquence.

⚠ ATTENTION Risque d'accident dû au déboîtement du véhicule lors des manœuvres

Lorsque vous effectuez des manœuvres, le véhicule déboîte et risque alors d'empiéter sur la voie opposée.

Vous risquez d'entrer en collision avec d'autres usagers ou objets.

- ▶ Tenez compte des autres usagers et objets.
- ▶ Si nécessaire, arrêtez-vous ou interrompez la manœuvre effectuée avec l'assistant de stationnement actif.

- ▶ Si par exemple le message **Engagez la marche arrière** s'affiche sur l'écran média, passez sur la position correspondante de la boîte de vitesses. Le véhicule se dirige sur la place de stationnement sélectionnée.

Une fois les manœuvres terminées, le message **Aide au stationnement terminée: reprenez le**

contrôle! apparaît. Vous devrez éventuellement effectuer encore d'autres manœuvres.

Une fois les manœuvres de stationnement terminées, immobilisez le véhicule pour qu'il ne puisse pas se mettre à rouler. Si les dispositions légales ou la configuration de l'espace l'exigent, braquez les roues en direction du trottoir.

Vous pouvez immobiliser le véhicule et changer la position de la boîte de vitesses pendant les manœuvres de stationnement. Le système calcule alors une nouvelle trajectoire. Vous pouvez ensuite poursuivre les manœuvres de stationnement. Lorsqu'aucune nouvelle trajectoire n'est disponible, la position de la boîte de vitesses est de nouveau changée. Si le véhicule n'a pas encore atteint la place de stationnement, les manœuvres de stationnement sont interrompues par un changement de rapport.

Sortie d'une place de stationnement avec l'assistant de stationnement actif Conditions requises

- Vous avez garé le véhicule avec l'assistant de stationnement actif.

Notez que vous êtes responsable du véhicule et de votre environnement pendant toute la durée de la manœuvre.

Démarrez le véhicule.

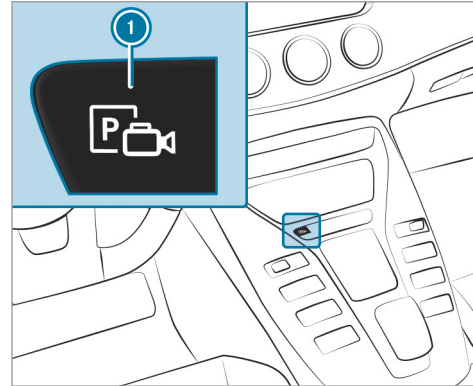

Appuyez sur la touche 1. L'affichage de l'assistant de stationnement actif apparaît sur l'écran média.



Si le véhicule a été garé perpendiculairement au sens de la marche: sélectionnez dans la zone 2 la direction que vous devez prendre pour sortir de la place de stationnement 3.

La trajectoire affichée sur l'écran média peut différer de la trajectoire réelle.

Confirmez la direction que vous devez prendre pour sortir de la place de stationnement 3 afin de lancer les manœuvres de sortie de stationnement.

- ① Lorsque les manœuvres de sortie de stationnement sont lancées, le clignotant est allumé automatiquement.

Vous êtes responsable du choix du clignotant compte tenu des conditions de circulation. Le cas échéant, sélectionnez le clignotant en conséquence.

⚠ ATTENTION Risque d'accident dû au déboîtement du véhicule lors des manœuvres

Lorsque vous effectuez des manœuvres, le véhicule déboîte et risque alors d'empiéter sur la voie opposée.

Vous risquez d'entrer en collision avec d'autres usagers ou objets.

- ▶ Tenez compte des autres usagers et objets.
- ▶ Si nécessaire, arrêtez-vous ou interrompez la manœuvre effectuée avec l'assistant de stationnement actif.

- ▶ Si par exemple le message **Engagez la marche avant.** s'affiche sur l'écran média, pas-

sez sur la position correspondante de la boîte de vitesses. Le véhicule sort de la place de stationnement. Le clignotant est éteint automatiquement.

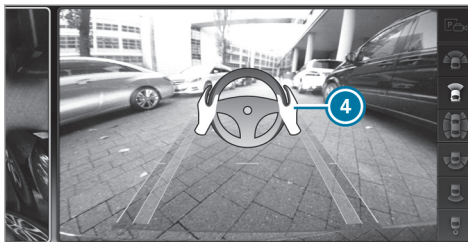

L'illustration montre, à titre d'exemple, un véhicule équipé de caméras panoramiques.

À l'issue des manœuvres de sortie de stationnement, le message **Aide au stationnement terminée: reprenez le contrôle!** apparaît sur l'écran média. Un signal d'alerte et l'affichage ④ sur l'écran média vous invitent à prendre le contrôle. Vous devez de nouveau accélérer, freiner, bra-

quer et effectuer les changements de rapport vous-même.

Fonctionnement du Drive Away Assist

La fonction Drive Away Assist permet de diminuer la gravité d'une collision au démarrage du véhicule. Lorsqu'un obstacle est détecté dans le sens de la marche, la vitesse du véhicule est temporairement limitée à 1 mph (2 km/h) environ. Lorsqu'une situation critique est détectée, le symbole **LIM** apparaît sur l'image de la caméra du système multimédia.

⚠ ATTENTION Risque d'accident en cas de détection restreinte de la fonction Drive Away Assist

La fonction Drive Away Assist n'est pas toujours en mesure de détecter les objets ni d'analyser avec précision les situations.

Dans ce cas, la fonction Drive Away Assist peut

- émettre une alerte à tort et limiter la vitesse du véhicule

- ne pas donner l'alerte et ne pas limiter la vitesse du véhicule
- ▶ Soyez toujours attentif aux conditions de circulation et ne vous fiez pas uniquement à la fonction Drive Away Assist.
- ▶ Soyez toujours prêt à freiner et à entamer une manœuvre d'évitement, dans la mesure où les conditions de circulation le permettent et que vous pouvez le faire sans danger.

La fonction Drive Away Assist est uniquement un système d'aide. Elle n'est pas en mesure de remplacer l'attention que vous devez apporter à votre environnement. C'est vous qui êtes responsable de la sécurité lorsque vous effectuez des manœuvres. Veillez en particulier à ce qu'aucune personne, aucun animal ni aucun objet ne se trouvent sur votre trajectoire.

Un risque de collision peut par exemple survenir dans les situations suivantes:

- La pédale d'accélération et la pédale de frein sont confondues.
 - Le rapport engagé n'est pas le bon.
- La fonction Drive Away Assist est activée dans les conditions suivantes:
- L'assistant de stationnement PARKTRONIC est activé.
 - A chaque changement de rapport pour passer sur **R** ou **D** lorsque le véhicule est à l'arrêt.
 - L'obstacle détecté est à moins de 3,3 ft (1,0 m) environ.
 - La fonction d'aide aux manœuvres est activée dans le système multimédia.

Limites système

La puissance du Drive Away Assist est limitée en montée.

Fonctionnement du Cross Traffic Alert

 Lisez également les remarques relatives à l'assistant d'angle mort (→ page 250).

Véhicules équipés de l'assistant d'angle mort

: la fonction Cross Traffic Alert peut vous avertir des véhicules circulant sur les voies transversales lorsque vous sortez d'une place de

stationnement en marche arrière. Pour ce faire, les capteurs radar situés dans le pare-chocs surveillent la zone adjacente au véhicule. Lorsqu'une situation critique est détectée, le symbole  apparaît sur l'écran média. Si le conducteur ne réagit pas à l'alerte, le véhicule peut alors être freiné automatiquement.

Aucune détection n'a lieu lorsque les capteurs radar sont masqués par des véhicules ou d'autres objets.

La fonction Cross Traffic Alert est activée dans les conditions suivantes:

- L'assistant d'angle mort est activé.
- Le véhicule recule en roulant au pas.
- La fonction d'aide aux manœuvres est activée dans le système multimédia.

Limites système

Désactivation et activation de l'aide aux manœuvres

Système multimédia:

- Véhicule →  Assistance
- ▶▶ Caméra & aide stat.
- ▶▶ Aide aux manœuvres

▶ Activez ou désactivez la fonction.

- ⓘ L'aide aux manœuvres doit être activée pour que Drive Away Assist (→ page 244) et Cross Traffic Alert (→ page 245) fonctionnent.

ATTENTION ASSIST

Fonctionnement du système ATTENTION ASSIST

Le système ATTENTION ASSIST est conçu pour vous aider pendant les longs trajets monotones, par exemple sur autoroute ou voie rapide. Lorsque le système ATTENTION ASSIST détecte des signes de fatigue ou un manque de vigilance croissant chez le conducteur, il lui propose de faire une pause.

Le système ATTENTION ASSIST est uniquement un système d'aide. Il ne peut pas toujours détecter à temps des signes de fatigue ou un manque de vigilance croissant. Le système ne peut en aucun cas remplacer un conducteur reposé et attentif. Pendant les longs trajets, faites à temps des pauses régulières qui vous permettent de vous reposer.

Vous pouvez choisir entre deux réglages:

- **Standard** : sensibilité normale du système
- **Sensible** : sensibilité élevée du système. Le conducteur est averti plus tôt et le degré d'attention déterminé par le système (Attention Level) est adapté en conséquence.

Si des signes de fatigue ou un manque de vigilance croissant sont détectés, l'alerte **Attention Assist**: **Faites une pause** apparaît sur l'écran pour les instruments. Vous pouvez confirmer le message et faire une pause si nécessaire. Si vous ne faites pas de pause et que le système ATTENTION ASSIST continue de détecter un manque de vigilance croissant, il ne vous préviendra de nouveau qu'au bout de 15 minutes minimum.

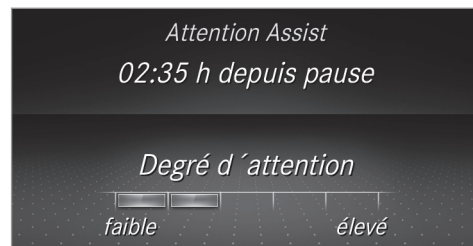

Dans le menu Assistance de l'ordinateur de bord, vous pouvez afficher les informations suivantes sur l'état du système ATTENTION ASSIST:

- Durée du trajet depuis la dernière pause
- Degré d'attention déterminé par le système ATTENTION ASSIST (Attention Level)

Si le système ATTENTION ASSIST ne peut pas calculer le degré d'attention et qu'il ne peut donc pas émettre d'alertes, le message **Système inactif** apparaît.

Si une alerte s'affiche sur l'écran pour les instruments, le système multimédia vous propose de rechercher une aire de repos. Vous pouvez sélectionner une aire de repos et lancer la navi-

gation jusqu'à celle-ci. Vous pouvez activer ou désactiver cette fonction dans le système multimédia.

Lorsque le système ATTENTION ASSIST est désactivé, le symbole  est affiché dans le graphique du système d'aide sur l'écran pour les instruments lorsque le moteur tourne. Le système ATTENTION ASSIST est automatiquement activé lorsque vous redémarrez le moteur. La dernière sensibilité sélectionnée reste mémorisée.

Limites système

Le système ATTENTION ASSIST fonctionne entre 37 mph (60 km/h) et 124 mph (200 km/h).

Le système ATTENTION ASSIST fonctionne de manière limitée et ne donne pas l'alerte ou seulement avec retard dans les situations suivantes:

- lorsque la durée du trajet est inférieure à 30 minutes environ
- lorsque la chaussée est en mauvais état (chaussée déformée, nids-de-poule)
- en cas de fort vent latéral

- si vous adoptez un style de conduite sportif (vitesse élevée dans les virages ou fortes accélérations)
- lorsque l'assistant directionnel actif de l'assistant de régulation de distance DISTRONIC actif est activé
- lorsque l'heure réglée est incorrecte
- dans les situations de marche actives, lorsque vous changez souvent de voie et de vitesse

L'évaluation du degré de fatigue et d'attention par le système ATTENTION ASSIST est supprimée et relancée en cas de poursuite du trajet dans les situations suivantes:

- Vous arrêtez le moteur.
- Vous débouclez votre ceinture de sécurité et ouvrez la porte conducteur (pour passer le volant ou faire une pause, par exemple).

Réglage du système ATTENTION ASSIST

Système multimédia:

 Véhicule  Assistance

 Attention Assist

Possibilités de réglage

 Sélectionnez **Standard**, **Sensible** ou **OFF**.

Proposition d'aire de repos

 Sélectionnez **Proposer aire de repos**.

 Activez ou désactivez la fonction. Lorsque le système ATTENTION ASSIST détecte de la fatigue ou un manque de vigilance croissant chez le conducteur, il propose une aire de repos se trouvant à proximité.

 **Sélection de l'aire de repos proposée :** vous êtes guidé vers l'aire de repos sélectionnée.

Assistant de signalisation routière

Fonctionnement de l'assistant de signalisation routière

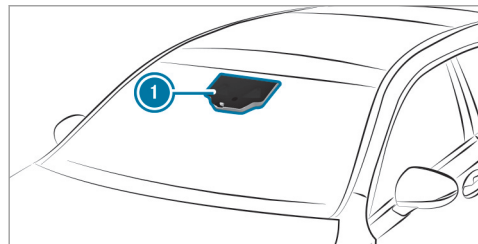

L'assistant de signalisation routière détecte les panneaux à l'aide d'une caméra multifonction ①. Il vous aide en affichant les limites de vitesse et interdictions de dépasser détectées sur le combiné d'instruments et, en option, sur l'affichage tête haute ou sur l'écran central.

L'assistant de signalisation routière prenant aussi en considération les données enregistrées dans le système de navigation, l'affichage peut également s'actualiser sans panneau de signalisation détecté dans les situations suivantes:

- lorsque vous changez de route (entrée ou sortie d'autoroute, par exemple)
- lorsque vous rentrez ou sortez d'une localité mémorisée sur la carte numérique

Les panneaux de signalisation avec une restriction indiquée par un symbole additionnel (en cas de pluie, par exemple) sont également détectés par la caméra.

L'assistant de signalisation routière est uniquement un système d'aide. C'est le conducteur qui est responsable de la distance de sécurité à respecter, de la vitesse du véhicule et de l'opportunité de son freinage.

Avertissement en cas de dépassement de la vitesse maximale autorisée

Le système peut vous avertir lorsque vous dépassez involontairement la vitesse maximale autorisée. Vous pouvez pour ce faire régler dans le système multimédia de combien la vitesse

maximale autorisée peut être dépassée avant que l'alerte retentisse. Vous pouvez choisir si l'alerte doit être émise uniquement de manière optique ou également sonore.

Affichage sur l'écran pour les instruments

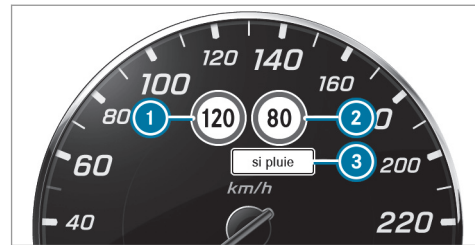

Ecran pour les instruments dans le poste de conduite Widescreen

- ① Vitesse autorisée
- ② Vitesse autorisée en cas de restriction
- ③ Symbole additionnel avec restriction



L'assistant de signalisation routière n'est pas disponible dans tous les pays. S'il n'est pas disponible, l'affichage ① apparaît sur le tachymètre.

Limites système

Le système peut être perturbé ou ne pas fonctionner dans les situations suivantes:

- lorsque les conditions de visibilité sont mauvaises (en cas d'éclairage insuffisant de la chaussée, de fortes alternances d'ombre et de lumière, de pluie, de chutes de neige, de brouillard ou d'embruns, par exemple)

- en cas d'éblouissement par les véhicules qui arrivent en sens inverse, par le soleil ou par des reflets, par exemple
- en cas d'encrassement du pare-brise dans la zone de la caméra multifonction ou si la caméra est embuée, endommagée ou masquée
- lorsque les panneaux de signalisation sont difficiles à détecter (encrassement, masquage, neige ou éclairage insuffisant, par exemple)
- si les informations de la carte routière numérique du système de navigation sont erronées ou non actuelles
- en cas de signalisation ambiguë (panneaux de signalisation de chantiers ou voies voisines, par exemple)
- après un virage serré, lorsque vous passez devant des panneaux de signalisation qui se trouvent en dehors du champ de vision de la caméra

Réglage de l'assistant de signalisation routière

Système multimédia:

- ▶ Véhicule ▶ Assistance
- ▶ Détecteur panneaux

Affichage sur l'écran média des panneaux de signalisation détectés

- ▶ Sélectionnez **Affich. dans COMAND**.
- ▶ Activez ou désactivez la fonction.
- ① Lorsque l'un des systèmes suivants est activé, la vitesse détectée peut être reprise manuellement comme limite de vitesse:
 - Assistant de régulation de distance DIS-TRONIC actif
 - TEMPOMAT

Informations complémentaires
(→ page 202).

Réglage du type d'avertissement

- ▶ Sélectionnez **Avert. visuel & sonore**, **Indication visuelle** ou **Aucun avertissement**.

Réglage du seuil d'alerte

Cette valeur détermine à partir de quel dépassement de vitesse une alerte est émise.

- ▶ Sélectionnez **Seuil d'alerte**.
- ▶ Réglez la vitesse souhaitée.

Avertisseur d'angle mort et avertisseur d'angle mort actif

Fonctionnement de l'assistant d'angle mort et de l'assistant d'angle mort actif

L'assistant d'angle mort surveille au moyen de 2 capteurs radar latéraux orientés vers l'arrière les zones s'étendant jusqu'à 130 ft (40 m) derrière le véhicule et jusqu'à 10 ft (3 m) sur les côtés.

Si, à partir de 8 mph (12 km/h) environ, un véhicule est détecté et entre dans la zone de surveillance de l'environnement immédiat du véhicule, le voyant d'alerte intégré au rétroviseur extérieur s'allume en rouge.

Si un véhicule se trouve à une distance de sécurité insuffisante dans la zone de surveillance de l'environnement immédiat du véhicule et que

vous allumez les clignotants dans la direction correspondante, un signal d'alerte retentit 1 fois. Le voyant rouge d'alerte intégré au rétroviseur extérieur clignote. Si les clignotants restent enclenchés, tous les autres véhicules détectés sont uniquement signalés par le clignotement du voyant rouge d'alerte.

Aucune alerte n'est émise si vous dépassez rapidement un véhicule.

⚠ ATTENTION Risque d'accident alors que l'avertisseur d'angle mort est activé

L'avertisseur d'angle mort ne tient pas compte des véhicules qui s'approchent à une vitesse beaucoup plus élevée que celle de votre véhicule et vous dépassent.

L'avertisseur d'angle mort ne peut donc pas vous alerter dans cette situation.

- ▶ Soyez toujours particulièrement attentif aux conditions de circulation et maintenez une distance de sécurité latérale suffisante.

L'assistant d'angle mort et l'assistant d'angle mort actif sont uniquement des systèmes d'aide. Ils ne peuvent pas toujours détecter tous les véhicules et ne sont pas en mesure de remplacer votre vigilance. Maintenez toujours une distance latérale suffisante par rapport aux autres usagers ou aux obstacles qui pourraient se trouver sur la chaussée.

Limites système

Le système peut être limité dans les cas suivants:

- Les capteurs sont encrassés ou masqués.
- Les conditions de visibilité sont mauvaises (en cas de brouillard, de forte pluie, de chutes de neige ou d'embruns, par exemple).
- Des véhicules de largeur réduite, tels que des vélos, se trouvent dans la zone de surveillance.

Le système peut émettre des alertes à tort en présence de glissières de sécurité ou autres séparations. Le système peut interrompre une alerte lorsque vous roulez pendant un certain

temps à côté de véhicules de longueur inhabituelle (un camion, par exemple).

Lorsque vous engagez la marche arrière, l'assistant d'angle mort n'est pas opérationnel.

Fonctionnement de l'intervention de freinage (assistant d'angle mort actif)

i La fonction d'intervention de freinage est uniquement disponible sur les véhicules équipés du Pack Assistance à la conduite.

Si l'assistant d'angle mort actif détecte un risque de collision latérale dans la zone de surveillance, il déclenche une intervention de freinage permettant de corriger la trajectoire. Celle-ci a pour but de vous aider à éviter une collision.

Le système peut effectuer une intervention de freinage permettant de corriger la trajectoire entre 20 mph (30 km/h) et 125 mph (200 km/h) environ.

⚠ ATTENTION Risque d'accident malgré l'intervention de freinage de l'assistant d'angle mort actif

L'intervention de freinage permettant de corriger la trajectoire ne peut pas toujours empêcher une collision.

- ▶ Braquez, freinez et accélérez toujours vous-même, en particulier si l'assistant d'angle mort actif vous avertit ou freine le véhicule pour corriger sa trajectoire.
- ▶ Maintenez toujours une distance de sécurité latérale suffisante.

⚠ ATTENTION Risque d'accident alors que l'assistant d'angle mort actif est activé

L'assistant d'angle mort actif ne tient pas compte

- des véhicules qui se trouvent dans votre angle mort lorsque vous les dépassez avec une distance latérale réduite

- des véhicules qui s'approchent à une vitesse beaucoup plus élevée que celle de votre véhicule et vous dépassent

Dans ces situations, l'assistant d'angle mort actif ne peut donc pas vous avertir ni intervenir.

- ▶ Soyez toujours particulièrement attentif aux conditions de circulation et maintenez une distance de sécurité latérale suffisante.



Lorsqu'une intervention de freinage permettant de corriger la trajectoire a lieu, le voyant rouge d'alerte intégré au rétroviseur extérieur clignote

et un signal d'alerte retentit. En outre, un affichage ❶ signalant un risque de collision latérale apparaît sur l'écran multifonction.

Dans de rares cas, le système peut déclencher une intervention de freinage inappropriée. Vous pouvez interrompre cette intervention de freinage en contre-braquant légèrement ou en accélérant.

Limites système

Dans les situations suivantes, soit aucune intervention de freinage permettant de corriger la trajectoire n'a lieu, soit elle est adaptée à la situation de marche:

- Des véhicules ou des obstacles (glissières de sécurité, par exemple) se trouvent des 2 côtés du véhicule.
- Un véhicule arrive en sens inverse et la distance latérale est réduite.
- Vous adoptez un style de conduite sportif (vitesse élevée dans les virages).
- Vous freinez ou accélérez activement.

- Un système de sécurité active intervient (ESP® ou freinage d'urgence assisté actif, par exemple).
- L'ESP® est désactivé.
- Une perte de pression d'un pneu ou un pneu défectueux a été détecté.

Activation et désactivation de l'assistant d'angle mort ou de l'assistant d'angle mort actif

Système multimédia:

↳ Véhicule ▶ Assistance
▶ Avertisseur angle mort

▶ Activez ou désactivez la fonction.

Avertisseur de franchissement de ligne actif

Fonctionnement de l'assistant de franchissement de ligne actif

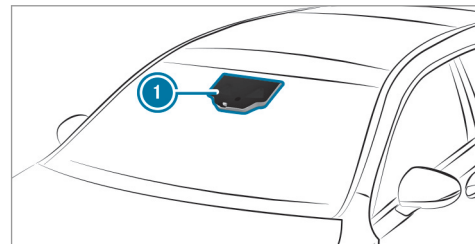

L'assistant de franchissement de ligne actif surveille la zone située devant votre véhicule à l'aide d'une caméra multifonction ❶. Il a pour but de vous aider à éviter un changement involontaire de file. Pour cela, le système peut vous avertir par une sensation perceptible au niveau du volant et une intervention de freinage peut avoir lieu afin de vous ramener sur la voie empruntée.

Une sensation perceptible au niveau du volant vous alerte lorsque les conditions suivantes sont réunies:

- L'assistant de franchissement de ligne actif détecte une ligne de délimitation de la voie.
- Une roue avant franchit cette ligne de délimitation de la voie.

Une intervention de freinage a également lieu afin de vous ramener sur la voie empruntée lorsque les conditions suivantes sont réunies:

- L'assistant de franchissement de ligne actif détecte des lignes de délimitation de la voie des 2 côtés de la voie.
- Une roue avant franchit une ligne de délimitation de la voie continue.

Vous pouvez activer ou désactiver l'alerte émise par l'assistant de franchissement de ligne actif.

L'assistant de franchissement de ligne actif n'est pas en mesure de diminuer le risque d'accident résultant d'une conduite inadaptée ni d'annuler les lois de la physique. Il ne peut pas tenir compte des conditions routières et météorologiques du moment ni des conditions de cir-

culatation. L'assistant de franchissement de ligne actif est uniquement un système d'aide. C'est vous qui êtes responsable de la distance de sécurité, de la vitesse du véhicule, de l'opportunité de son freinage et du maintien de la voie.

L'assistant de franchissement de ligne actif peut corriger la trajectoire du véhicule par une intervention de freinage permettant de revenir sur la voie empruntée. Pour que l'intervention de freinage ait également lieu si le système a identifié une ligne discontinue, un véhicule doit être détecté sur la voie de circulation voisine. Les véhicules qui arrivent en sens inverse peuvent être détectés.

Véhicules équipés du Pack Assistance à la conduite ou du Pack Assistance à la conduite Plus : les véhicules qui doublent ou les véhicules circulant sur une voie parallèle peuvent également être détectés.

L'assistant de franchissement de ligne actif est disponible entre 37 mph (60 km/h) et 124 mph (200 km/h).

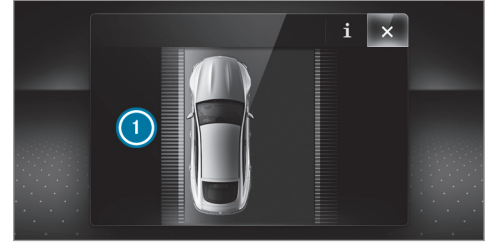

Lorsqu'une intervention de freinage permettant de revenir sur la voie empruntée a lieu, l'affichage ❶ apparaît sur l'écran multifonction.

Limites système

Aucune intervention de freinage permettant de revenir sur la voie empruntée ne peut avoir lieu dans les situations suivantes:

- lorsque vous braquez, freinez ou accélérez activement
- le cas échéant, lorsque vous avez allumé les clignotants (en fonction de la situation)

- lorsqu'un système de sécurité active intervient (ESP®, freinage d'urgence assisté actif ou assistant d'angle mort actif, par exemple)
- lorsque vous adoptez un style de conduite sportif (vitesse élevée dans les virages, fortes accélérations)
- lorsque l'ESP® est désactivé
- lorsqu'une perte de pression d'un pneu ou un pneu défectueux a été détecté et affiché

Le système peut être perturbé ou ne pas fonctionner dans les situations suivantes:

- lorsque les conditions de visibilité sont mauvaises (en cas d'éclairage insuffisant de la chaussée, de fortes alternances d'ombre et de lumière, de pluie, de chutes de neige, de brouillard ou d'embruns, par exemple)
- en cas d'éblouissement par les véhicules qui arrivent en sens inverse, par le soleil ou par des reflets, par exemple
- en cas d'encrassement du pare-brise dans la zone de la caméra multifonction ou si la caméra est embuée, endommagée ou masquée

- en cas d'absence de lignes de délimitation de la voie, de marquage multiple ou équivoque pour une voie (à proximité de travaux, par exemple)
- lorsque les lignes de délimitation de la voie sont usées, sombres ou couvertes
- lorsque la distance par rapport au véhicule qui précède est trop faible et que les lignes de délimitation de la voie ne peuvent par conséquent pas être détectées
- lorsque les lignes de délimitation de la voie changent rapidement (lorsque des voies se séparent, se croisent ou se rejoignent, par exemple)
- lorsque la chaussée est très étroite et sinueuse

Véhicules équipés du Pack Assistance à la conduite ou du Pack Assistance à la conduite Plus : l'assistant de franchissement de ligne actif surveille différentes zones dans les environs du véhicule à l'aide de capteurs radar. Si les capteurs radar dans le pare-chocs arrière sont encrassés ou recouverts de neige, le système peut être perturbé ou ne pas fonctionner.

Aucune intervention de freinage permettant de revenir sur la voie empruntée ne peut avoir lieu si un obstacle a été détecté sur la voie que vous empruntez.

Activation et désactivation de l'assistant de franchissement de ligne actif (véhicules équipés de l'assistant de stationnement PARKTRONIC)

▲ ATTENTION Risque d'accident malgré l'alerte émise par l'avertisseur de franchissement de ligne actif

L'intervention de freinage ne permet pas toujours de ramener le véhicule sur sa voie d'origine.

▶ Braquez, freinez et accélérez toujours vous-même, en particulier si l'avertisseur de franchissement de ligne actif vous avertit ou freine le véhicule pour corriger sa trajectoire.

⚠ ATTENTION Risque d'accident malgré l'intervention de l'avertisseur de franchissement de ligne actif

L'avertisseur de franchissement de ligne actif n'est pas en mesure d'apprécier les conditions de circulation ni de détecter les autres usagers. Dans de très rares cas, le système peut déclencher une intervention de freinage inappropriée (lorsque vous franchissez volontairement une ligne de délimitation de voie continue, par exemple).

Vous pouvez interrompre à tout moment une intervention de freinage en contre-braquant légèrement, par exemple.

- ▶ Maintenez toujours une distance latérale suffisante par rapport aux autres usagers ou aux obstacles qui pourraient se trouver sur la chaussée.

⚠ ATTENTION Risque d'accident alors que l'avertisseur de franchissement de ligne est activé

L'avertisseur de franchissement de ligne n'est pas toujours en mesure de détecter correctement les lignes de délimitation de la voie.

Dans ce cas, l'avertisseur de franchissement de ligne peut

- émettre une alerte à tort
- ne pas vous avertir

- ▶ Soyez toujours particulièrement attentif aux conditions de circulation et maintenez votre véhicule sur sa voie, en particulier en cas d'alerte émise par l'avertisseur de franchissement de ligne actif.

Tenez impérativement compte des limites système imposées par l'assistant de franchissement de ligne actif.

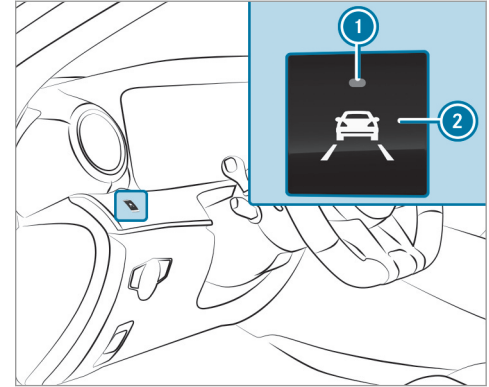

- ▶ Appuyez sur la touche ②. Lorsque le voyant ① s'allume, cela signifie que l'assistant de franchissement de ligne actif est activé. Les lignes de délimitation de la voie sont affichées en clair dans le graphique du système d'aide. Lorsque l'assistant de franchissement de ligne actif est activé, les lignes de délimitation de la voie sont affichées en vert dans le graphique du système d'aide.

-  Selon le pays, pour le désactiver, vous devez maintenir la touche enfoncée.

Réglage de la sensibilité de l'assistant de franchissement de ligne actif

Système multimédia:

 Véhicule  Assistance

 Assist. trajectoire actif

 Sélectionnez un réglage.

Activation et désactivation de l'alerte

 Activez ou désactivez Alerte de trajectoire.

Lorsque l'alerte de franchissement de ligne est désactivée, aucune alerte n'est déclenchée en cas de changement de file.

Remarques relatives au remorquage de véhicules

Le véhicule n'est pas conçu pour l'utilisation de dispositifs de remorquage, qui sont utilisés, par exemple, pour le remorquage à plat ou le remorquage avec les quatre roues au sol. Le montage et l'utilisation de dispositifs de remorquage peut

endommager le véhicule. En cas de remorquage ou de tractage d'un véhicule avec des dispositifs de remorquage, un comportement dynamique sûr du véhicule tracteur et du véhicule tracté n'est pas garanti. L'attelage peut se mettre à tanguer. Respectez les méthodes de remorquage autorisées (→ page 439) et les consignes relatives au mode de remorquage avec les deux essieux au sol (→ page 440).

Remarques relatives à l'écran pour les instruments et à l'ordinateur de bord

Remarques complémentaires relatives à votre véhicule Mercedes-AMG:

- **Uniquement pour les véhicules équipés d'un écran pour les instruments (Standard)** : si vous sélectionnez le menu **Performance** les barres de montée des rapports apparaissent sur l'écran multifonction.
- Si vous activez la fonction Start/Stop ECO et sélectionnez le programme de conduite **C**, l'électronique moteur commute, si nécessaire, du régime 8 cylindres au régime 4 cylindres. L'écran multifonction affiche le symbole  dans la zone de statut.
- Remarques complémentaires relatives aux voyants de contrôle et d'alerte: le véhicule est également équipé du voyant de contrôle et d'alerte  SPORT handling mode (→ page 553).
- Sur les véhicules équipés d'un poste de conduite Widescreen, vous pouvez sélectionner les contenus d'écran suivants:

- Compte-tours (réglage d'écran Classic)
- Date (réglage d'écran Progressive)
- Affichage de rapport
- Warm-up
- Track Pace
- Accéléromètre
- Données du moteur
- Données statistiques
- Navigation

Vue d'ensemble de l'écran pour les instruments

ATTENTION Risque d'accident en cas de panne de l'écran pour les instruments

Lorsque l'écran pour les instruments est en panne ou en cas de défaut, vous ne pouvez pas détecter des limitations du fonctionnement de systèmes importants pour la sécurité.

La sécurité de fonctionnement de votre véhicule risque d'être compromise.

- ▶ Continuez de rouler prudemment.
- ▶ Faites immédiatement contrôler le véhicule par un atelier qualifié.

Si la sécurité de fonctionnement de votre véhicule est compromise, arrêtez immédiatement le véhicule à l'écart de la circulation. Prenez contact avec un atelier qualifié.

Ecran pour les instruments

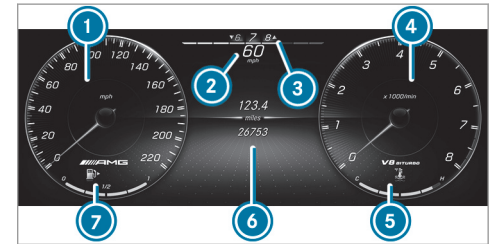

- ① Tachymètre
- ② Tachymètre numérique
- ③ Affichage de rapport
- ④ Zone d'affichage supplémentaire (exemple)

- ⑤ Mercedes-AMG GT 43/GT 53:
Affichage EQ Boost
Mercedes-AMG GT 63:
Affichage de la température du liquide de refroidissement
- ⑥ Ecran multifonction
- ⑦ Niveau de carburant et indicateur de position du bouchon du réservoir
- ⑧ Dans l'affichage ④ de la zone d'affichage supplémentaire, vous pouvez afficher des contenus supplémentaires sur l'écran(→ page 261).

Les segments qui s'allument sur le tachymètre ① indiquent le statut des systèmes suivants:

- TEMPOMAT (→ page 197)
- Assistant de régulation de distance DISTRO-NIC actif (→ page 200)

! **REMARQUE** Dommages au niveau du moteur dû à un régime moteur excessif

Si vous roulez alors que le moteur a atteint la plage de surrégime, vous allez endommager le moteur.

▶ Ne roulez pas lorsque le moteur a atteint la plage de surrégime.

Pour protéger le moteur, l'arrivée de carburant est coupée dès que la zone rouge du compte-tours (plage de surrégime) est atteinte.

Dans des conditions de marche normales, l'affichage de la température du liquide de refroidissement ⑤ peut monter jusqu'au repère rouge.

! **ATTENTION** Risque de brûlure lors de l'ouverture du capot moteur

Si vous ouvrez le capot moteur après que le moteur a subi une surchauffe ou après un incendie dans le compartiment moteur, vous pouvez entrer en contact avec des gaz brûlants ou d'autres ingrédients et lubrifiants qui s'échappent.

- ▶ Avant d'ouvrir le capot moteur, laissez refroidir le moteur ayant subi une surchauffe.
- ▶ Dans le cas d'un incendie dans le compartiment moteur, laissez le capot moteur fermé et prévenez les pompiers.

Affichage EQ Boost



- POWER ① affiche l'assistance de l'entraînement électrique en pourcentage.
- CHARGE ② affiche le taux de récupération d'énergie du moteur électrique en pourcentage.

Vue d'ensemble des touches du volant

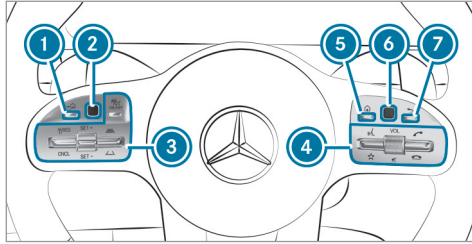

- ① Touche Retour/Home (pression longue) de l'ordinateur de bord
 - ② Touch Control de l'ordinateur de bord
 - ③ Groupe de touches pour la commande du TEMPOMAT ou de l'assistant de régulation de distance DISTRONIC actif
 - ④ Groupe de touches pour la commande du système multimédia:
 - LINGUATRICON
 - Affichage des favoris
- VOL: sélecteur, réglage du volume sonore ou désactivation du son (pression)

- Lancement/prise d'un appel
- Refus d'un appel/fin de communication
- ⑤ Affichage de l'écran d'accueil
- ⑥ Touch Control du système multimédia
- ⑦ Touche Retour

Utilisation de l'ordinateur de bord

⚠ ATTENTION Les systèmes d'information et les appareils de communication risquent de détourner votre attention

L'utilisation de systèmes d'information et d'appareils de communication intégrés au véhicule pendant la marche pourrait détourner votre attention de la circulation. Vous risquez en outre de perdre le contrôle du véhicule.

- ▶ N'utilisez ces appareils que si les conditions de circulation le permettent.
- ▶ Si ce n'est pas le cas, arrêtez-vous en tenant compte des conditions de circulation et procédez à des entrées dans le

système uniquement lorsque le véhicule est à l'arrêt.

Lorsque vous utilisez l'ordinateur de bord, tenez compte des dispositions légales en vigueur dans le pays où vous trouvez.

- ① Les messages de l'ordinateur de bord apparaissent sur l'écran multifonction (→ page 262).

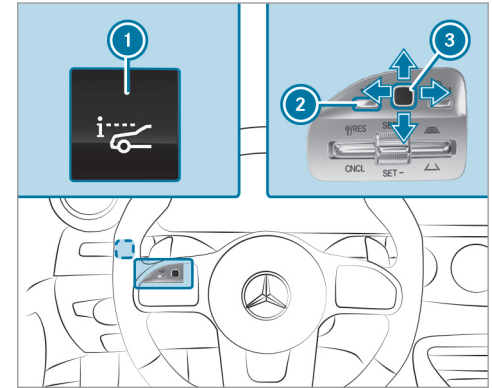

L'utilisation de l'ordinateur de bord s'effectue par l'intermédiaire du Touch Control gauche ③ et de la touche Retour/Home qui se trouve à gauche ②.

Lorsque vous utilisez l'ordinateur de bord, différents signaux sonores vous donnent une confirmation, par exemple lorsque vous atteignez une fin de liste ou lorsque vous parcourez une liste.

Les menus suivants sont disponibles:

- [Maintenance](#)
- [Assistance](#)
- [Performance](#)
- [Trajet](#)
- [Navi](#)
- [Radio](#)
- [Médias](#)
- [Téléphone](#)
- [HUD](#)

- **Véhicules équipés d'un écran pour les instruments dans le poste de conduite Widescreen :** [Design](#)

Uniquement pour les véhicules équipés d'un écran pour les instruments (Standard) : si vous sélectionnez le menu [Performance](#), les barres de montée des rapports apparaissent sur l'écran multifonction.

Vous pouvez afficher les menus par l'intermédiaire de la barre de menus sur l'écran multifonction.

▶ **Affichage de la barre de menus :** appuyez sur la touche Retour qui se trouve à gauche ② jusqu'à ce que la barre de menus soit affichée.

① **Véhicules sans assistant de régulation de distance DISTRONIC actif :** la touche  vous permet d'afficher la barre de menus de l'ordinateur de bord.

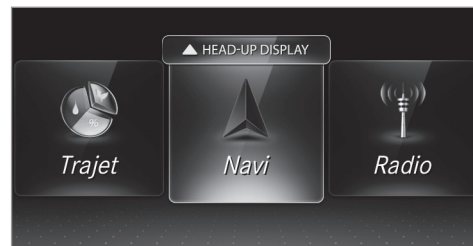

▶ **Navigation à l'intérieur de la barre de menus :** balayez du doigt vers la gauche ou vers la droite sur le Touch Control gauche ③.

▶ **Affichage d'un menu ou confirmation de la sélection :** appuyez sur le Touch Control gauche ③.

▶ **Navigation à l'intérieur des affichages ou des listes du menu :** balayez du doigt vers le haut ou vers le bas sur le Touch Control gauche ③.

▶ **Affichage d'un sous-menu ou confirmation de la sélection :** appuyez sur le Touch Control gauche ③.

- ▶ **Sortie d'un sous-menu** : appuyez sur la touche Retour qui se trouve à gauche ②.

Sélection de l'affichage tête haute

- ▶ **Lorsque l'affichage tête haute est arrêté** : appuyez sur la touche ①. L'affichage tête haute est en marche.

ou

- ▶ **Lorsque l'affichage tête haute est en marche** : balayez du doigt vers le haut sur le Touch Control gauche ③. L'affichage tête haute est activé.
- ▶ **Réglage de l'affichage tête haute** : balayez du doigt vers le haut ou vers le bas sur le Touch Control gauche ③.

Réglage du style

Ordinateur de bord:

➔ Design

- ① Cette fonction est uniquement disponible sur les véhicules équipés d'un poste de conduite Widescreen.

Vous pouvez sélectionner les styles suivants:

- Classique
- Sportif
- Supersport

- ▶ **Sélection d'un style** : balayez du doigt vers le haut ou vers le bas sur le Touch Control gauche.
- ▶ Appuyez sur le Touch Control gauche. L'écran pour les instruments s'affiche dans le style sélectionné.

Réglage de la zone d'affichage supplémentaire



Accéléromètre (exemple)

- ① Zone d'affichage supplémentaire
- ② Points d'indice

- ▶ **Sélection d'un contenu d'écran** : balayez du doigt vers la droite sur le Touch Control gauche.

► Balayez du doigt vers le haut ou vers le bas sur le Touch Control gauche pour sélectionner le contenu d'écran.

Lors de la sélection du contenu d'écran, la zone d'affichage supplémentaire ① est brièvement mise en évidence.

Les points d'indice ② indiquent l'entrée sélectionnée de la liste.

Sur les véhicules Mercedes-AMG, vous pouvez afficher les contenus suivants:





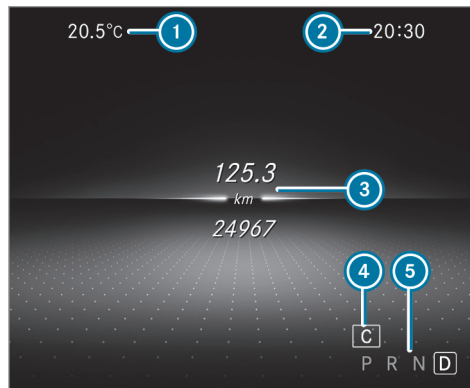







- Compte-tours/date
- Accéléromètre
- Données du moteur
- TRACK PACE AMG
- Warm-up
- Données statistiques
- Navigation

Vue d'ensemble des affichages sur l'écran multifonction



- ① Température extérieure
- ② Heure
- ③ Champ d'affichage
- ④ Programme de conduite
- ⑤ Position de la boîte de vitesses

Autres affichages sur l'écran multifonction:

-  Assistant de stationnement actif activé (→ page 241)
-  Assistant de stationnement PARKTRONIC désactivé (→ page 231)
-  TEMPOMAT (→ page 197)
-  Assistant de régulation de distance DISTRONIC actif (→ page 200)
-  Freinage d'urgence assisté actif (→ page 197)
-  Assistant directionnel actif (→ page 206)
-  Assistant de franchissement de ligne actif (→ page 252)
-  Assistant de changement de voie actif (→ page 209)
-  Fonction Start/Stop ECO
-  **Mercedes-AMG GT 43/53** : mise en état de marche
-  **Mercedes-AMG GT 63** : régime 4 cylindres
-  Fonction HOLD (→ page 214)

-  Assistant de feux de route adaptatifs
 (→ page 134)

Véhicules avec assistant de signalisation routière : avertissements et panneaux de signalisation détectés (→ page 248).

Réglage de l'éclairage des instruments

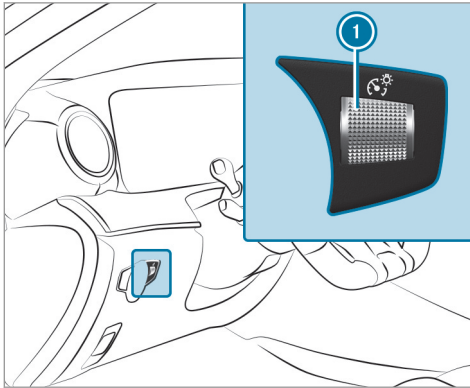

- Tournez le variateur de luminosité ① vers le haut ou vers le bas.
 L'éclairage de l'écran pour les instruments et des éléments de commande dans l'habitacle est réglé.

Menus et sous-menus

Affichage des fonctions dans le menu Maintenance de l'ordinateur de bord

Ordinateur de bord:

↳ Maintenance

- ▶ **Sélection d'une fonction :** balayez du doigt vers le haut ou vers le bas sur le Touch Control gauche.
- ▶ Appuyez sur le Touch Control gauche.

Fonctions du menu Maintenance:

- Mémoire des messages (→ page 498)
- **Pneus:**
 - Contrôle de la pression de pneu à l'aide du système de contrôle de la pression des pneus (→ page 455)

- Redémarrage du système de contrôle de la pression des pneus (→ page 456)
- **ASSYST PLUS:** affichage de l'échéance de maintenance (→ page 406)
- **Véhicules équipés d'un poste de conduite Widescreen :** **Liquide refroid.**: affichage de la température du liquide de refroidissement
- **Niveau huile moteur:** niveau d'huile moteur

Affichage des affichages du menu Assistance

Ordinateur de bord:

↳ Assistance

Les affichages suivants sont disponibles dans le menu Assistance:

- Assistance
- Degré d'attention (→ page 246)

- ▶ **Commutation entre les affichages :** balayez du doigt vers le haut ou vers le bas sur le Touch Control gauche.

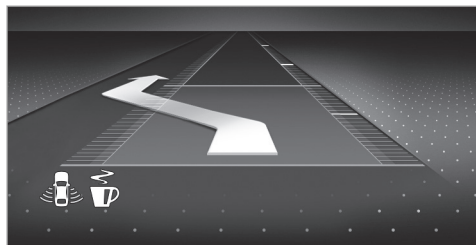

Affichages d'état dans le graphique du système d'aide:

- ATTENTION ASSIST: désactivé
- Lignes de délimitation de la voie en clair: l'assistant de franchissement de ligne actif est engagé.
- Lignes de délimitation de la voie en vert: l'assistant de franchissement de ligne actif est activé.
- Ondes radar grises à côté du véhicule: l'assistant d'angle mort ou l'assistant d'angle mort actif est engagé.

- Ondes radar vertes à côté du véhicule: l'assistant d'angle mort ou l'assistant d'angle mort actif est activé.
- Affichage de l'assistant de régulation de distance DISTRONIC actif (→ page 200)
- Affichage de l'assistant ECO

Affichage des affichages du menu Performance

Ordinateur de bord:

→ Performance

▶ **Sélection d'un affichage** : balayez du doigt vers le haut ou vers le bas sur le Touch Control gauche.

Affichages dans le menu Performance:

- Warm-up
- SETUP
- Accéléromètre
- Données du moteur
- **Véhicules sans TRACK PACE AMG** : RACE-TIMER (→ page 266)

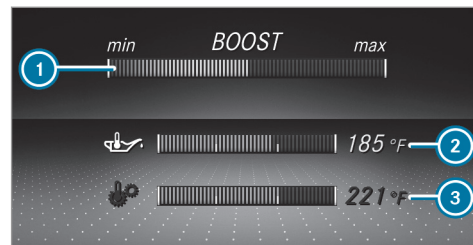

Warm-up (exemple)

- 1 Pression de suralimentation
- 2 Température d'huile moteur
- 3 Température d'huile de boîte

Si le moteur ou la boîte de vitesses n'a pas atteint sa température de service, la température 2 ou 3 s'affiche en bleu sur l'écran multifonction. Évitez pendant ce temps de solliciter la pleine puissance du moteur.



SETUP dans les véhicules Mercedes-AMG GT (exemple)

- ① Réglage de l'entraînement:
Reduced/Moderate/Sport/Dynamic/Race
- ② Réglage du train de roulement:
Comfort/Sport/Sport+
- ③ Système d'échappement:
Balanced/Powerful
- ④ ESP®:
On/Sport/Off
- ⑤ AMG Dynamics:
Basic/Advanced/Pro/Master

- ⑥ Position de la boîte de vitesses
D/M

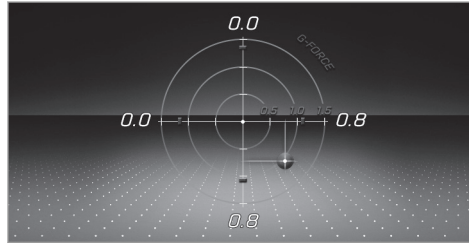

Accéléromètre (exemple)

L'accéléromètre affiche les forces qui s'exercent sur les occupants du véhicule dans le sens longitudinal et transversal pendant la marche. Les valeurs maximales apparaissent en rouge dans le système de coordonnées.

- ▶ **Remise à zéro de l'accéléromètre :**
appuyez sur le Touch Control gauche.
- ▶ Sélectionnez **Oui**.
- ▶ Appuyez sur le Touch Control gauche.

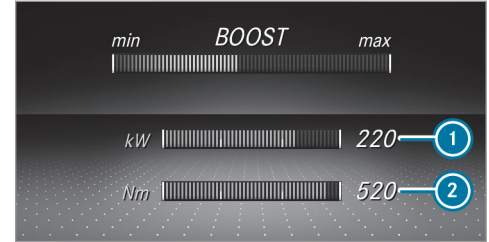

Données du moteur (exemple)

- ① Puissance actuelle
- ② Couple actuel

Lorsque la valeur maximale de la puissance actuelle ① ou du couple actuel ② est atteinte, la valeur numérique respective s'immobilise momentanément. Le graphique à barres continue de progresser.

Affichage et démarrage du RACETIMER dans le menu Performance

Ordinateur de bord:

→ Performance

Les fonctions suivantes sont disponibles dans le RACETIMER:

- Sélection d'un affichage et démarrage
- Arrêt
- Démarrage d'un nouveau tour
- Affichage de l'analyse par tour
- Remise à zéro

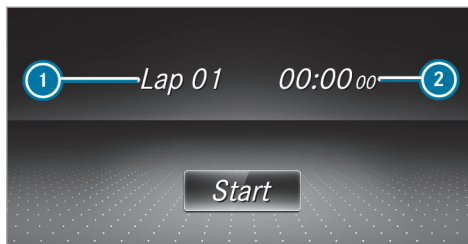

- ① Tour
- ② Temps au tour

Le chronomètre de course RACETIMER est prévu uniquement pour une utilisation sur des circuits automobiles délimités. N'utilisez pas cette fonction sur la voie publique.

- ▶ **Sélection d'un affichage et démarrage :** balayez du doigt vers le haut ou vers le bas sur le Touch Control gauche.
- ▶ Appuyez sur le Touch Control gauche.
- ▶ Sélectionnez **Start** et appuyez sur le Touch Control gauche.

▶ **Arrêt :** sélectionnez **Stop** et appuyez sur le TouchControl gauche.

▶ **Démarrage d'un nouveau tour :** après avoir mémorisé le premier tour, appuyez sur le Touch Control gauche.

▶ Sélectionnez **New Lap**.

Vous pouvez mémoriser 32 tours au maximum.

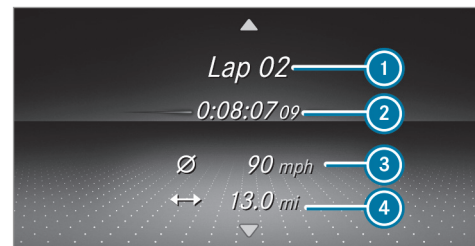

RACETIMER (exemple)

- ① Tour
- ② Temps de trajet chronométré
- ③ Vitesse moyenne
- ④ Distance parcourue

- ▶ **Affichage de l'analyse par tour** : après avoir mémorisé au moins 2 tours, appuyez sur le Touch Control gauche.
- ▶ Sélectionnez **Lap List**.
L'analyse par tour apparaît.
- ▶ Affichez l'analyse par tour suivante en balayant du doigt vers le haut ou vers le bas sur le Touch Control gauche.
Vous pouvez identifier le tour le plus rapide par le clignotement du symbole ①.
- ▶ **Remise à zéro** : arrêtez le chronomètre de course RACETIMER et appuyez sur le Touch Control gauche.
- ▶ Sélectionnez **Reset** et appuyez sur le Touch Control gauche.
Tous les tours sont effacés.

Affichage des affichages du menu Trajet

Ordinateur de bord:

↳ Trajet

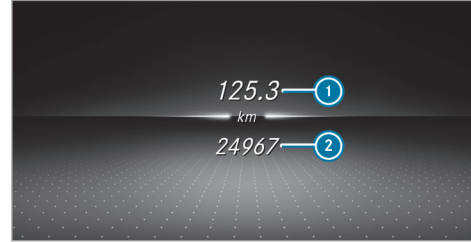

Affichage standard (exemple)

- ① Distance journalière parcourue
- ② Distance totale parcourue



Données statistiques (exemple)

- ① Distance totale parcourue
 - ② Temps de trajet
 - ③ Vitesse moyenne
 - ④ Consommation moyenne de carburant
- ① Vous pouvez afficher les informations concernant le trajet sur la gauche de votre écran pour les instruments.
- ▶ **Sélection d'un affichage** : balayez du doigt vers le haut ou vers le bas sur le TouchControl gauche.

Affichages dans le menu Trajet:

- Affichage standard

- Autonomie et consommation actuelle de carburant
S'il ne reste presque plus de carburant dans le réservoir de carburant, l'autonomie approximative est remplacée par un symbole représentant un véhicule en ravitaillement.
- Affichage ECO (→ page 162)
- Données statistiques [Depuis départ](#) et [Depuis remise 0](#)
- Tachymètre numérique
- Données statistiques [Depuis départ](#) et [Depuis remise 0](#)
- Sélection de la fonction qui doit être remise à zéro : balayez du doigt vers le haut ou vers le bas sur le Touch Control gauche.
- Appuyez sur le Touch Control gauche.
- Sélectionnez **Oui** .
- Appuyez sur le Touch Control gauche.

Remise à zéro des valeurs dans le menu [Trajet de l'ordinateur de bord](#)

Ordinateur de bord:

→ [Trajet](#)

- ① Le nom du menu principal affiché peut différer. Par conséquent, tenez compte de la vue d'ensemble des menus correspondant à l'écran pour les instruments (→ page 259).

Vous pouvez remettre à zéro les valeurs des fonctions suivantes:

- Distance journalière parcourue

Si vous appuyez longtemps sur le Touch Control gauche, les valeurs de la fonction sont immédiatement remises à zéro.

Affichage des messages de navigation dans l'ordinateur de bord

Ordinateur de bord:

→ [Navi](#)



Aucune manœuvre annoncée (exemple)

- ① Distance à parcourir jusqu'à la prochaine manœuvre
- ② Distance à parcourir jusqu'à la prochaine destination
- ③ Heure d'arrivée estimée à la prochaine destination
- ④ Route actuelle

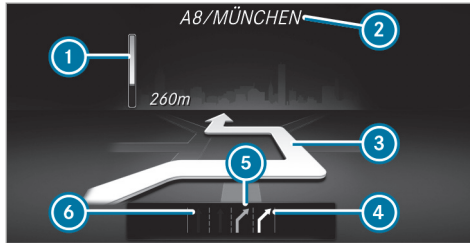

Manœuvre annoncée (exemple)

- ① Distance à parcourir avant la manœuvre
- ② Route à emprunter
- ③ Symbole indiquant la manœuvre
- ④ Voie recommandée (blanc)
- ⑤ Voie possible
- ⑥ Voie à éviter (gris foncé)

Autres affichages possibles dans le menu **Navi** :

- **Direction** : affichage du sens de la marche et de la route actuelle
- **Nouvel itinéraire...** ou **Calcul de l'itinéraire...** : le système calcule un nouvel itinéraire.

- **Route inconnue** : la route est inconnue, par exemple une route nouvellement construite.
- **Pas d'itinéraire** : aucun itinéraire ne peut être calculé pour la destination sélectionnée.
- **Pas de carte** : la carte pour la position actuelle n'est pas disponible.
- **Zone de destination atteinte** : vous avez atteint la zone de destination.
-  : vous êtes arrivé à destination ou vous avez atteint une destination intermédiaire.

▶ **Sortie du menu** : appuyez sur la touche Retour qui se trouve à gauche.

Véhicules équipés du système multimédia

COMAND Online : dans le menu **Navi**, vous pouvez lancer la navigation jusqu'à l'une des dernières destinations:

▶ Appuyez sur le Touch Control gauche.

▶ **Sélection d'une destination** : balayez du doigt vers le haut ou vers le bas sur le Touch Control gauche.

▶ Appuyez sur le Touch Control gauche. Le guidage est lancé.

Si un guidage était activé auparavant, un message vous demande s'il doit être désactivé.

▶ Sélectionnez **Oui**.

▶ Appuyez sur le Touch Control gauche. Le guidage est lancé.

Sélection de la station radio par l'intermédiaire de l'ordinateur de bord

Ordinateur de bord:

→ Radio

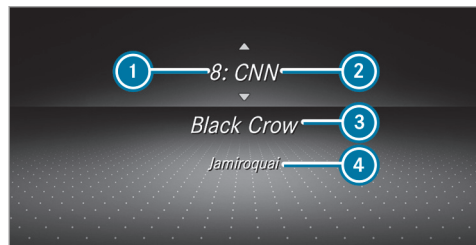

- ① Position mémoire
- ② Nom de la chaîne
- ③ Nom du titre
- ④ Nom de l'interprète

Lorsque vous sélectionnez une chaîne/station dans la mémoire des chaînes/stations, la position mémoire s'affiche à côté du nom de la station. Lorsque vous sélectionnez une chaîne/station mémorisée dans la plage de fréquences,

un astérisque s'affiche à côté du nom de la station.

- ▶ **Sélection d'une station radio** : balayez du doigt vers le haut ou vers le bas sur le Touch Control gauche.

Sélection de la plage de fréquences ou de la mémoire des stations

- ▶ Appuyez sur le Touch Control gauche.
- ▶ **Sélection de la plage de fréquences ou de la mémoire des stations** : balayez du doigt vers le haut ou vers le bas sur le Touch Control gauche.
- ▶ Appuyez sur le Touch Control gauche.

Commande de la lecture de médias par l'intermédiaire de l'ordinateur de bord

Ordinateur de bord:

→ Médias



- ① Source média
- ② Numéro de titre et titre en cours de lecture
- ③ Nom de l'interprète
- ④ Nom de l'album

- ▶ **Changement de titre dans la source média active** : balayez du doigt vers le haut ou vers le bas sur le Touch Control gauche.

Changement de la source média

- ▶ Appuyez sur le Touch Control gauche.
- ▶ **Sélection d'une source média** : balayez du doigt vers le haut ou vers le bas sur le Touch Control gauche.
- ▶ Appuyez sur le Touch Control gauche.

Composition d'un numéro de téléphone par l'intermédiaire de l'ordinateur de bord

⚠ ATTENTION Les systèmes d'information et les appareils de communication risquent de détourner votre attention

L'utilisation de systèmes d'information et d'appareils de communication intégrés au véhicule pendant la marche pourrait détourner votre attention de la circulation. Vous risquez en outre de perdre le contrôle du véhicule.

- ▶ N'utilisez ces appareils que si les conditions de circulation le permettent.
- ▶ Si ce n'est pas le cas, arrêtez-vous en tenant compte des conditions de circu-

lation et procédez à des entrées dans le système uniquement lorsque le véhicule est à l'arrêt.

Si vous souhaitez téléphoner alors que vous conduisez, tenez compte des dispositions légales en vigueur dans le pays où vous trouvez.

Conditions requises

- Le téléphone portable est raccordé au système multimédia.

Ordinateur de bord:

↳ **Téléphone**

Véhicules équipés du système multimédia

COMAND Online : les dernières communications téléphoniques (numéros composés, appels reçus et appels manqués) sont affichées dans le menu **Téléphone**.

- ▶ **Sélection d'une entrée** : balayez du doigt vers le haut ou vers le bas sur le Touch Control gauche.

- ▶ Appuyez sur le Touch Control gauche.
Lorsqu'un seul numéro de téléphone est mémorisé pour l'entrée : le numéro de téléphone est composé.

- ▶ **Lorsque plusieurs numéros de téléphone sont mémorisés pour l'entrée** : balayez du doigt vers le haut ou vers le bas sur le Touch Control gauche pour sélectionner le numéro souhaité.



- ▶ Appuyez sur le Touch Control gauche.
Le numéro de téléphone est composé.



L'affichage des numéros composés peut être remplacé par les affichages suivants:

- **Veillez patienter...** : l'application est démarrée. Si aucune connexion Bluetooth® n'est établie avec le téléphone portable, le menu permettant d'autoriser et de raccorder un téléphone portable apparaît sur le système multimédia (→ page 350).
- **Actualisation des données...** : la liste d'appels est actualisée.
- **Importation des contacts...** : les contacts du téléphone portable ou d'un support de données sont importés.

Prise d'un appel ou refus d'un appel Véhicules équipés d'un affichage tête haute

haute : si vous recevez un appel, un message **Appel entrant** apparaît dans l'affichage tête haute.

- ▶ Balayez du doigt vers le haut ou vers le bas sur le Touch Control gauche et sélectionnez  (prise de l'appel) ou  (refus de l'appel).
- ▶ Appuyez sur le Touch Control gauche.

Vous pouvez également prendre l'appel ou le refuser par l'intermédiaire de la touche  ou de la touche  du volant.

Réglages de l'affichage tête haute dans l'ordinateur de bord

Ordinateur de bord:

➔ HUD



- 1 Réglage actuellement sélectionné
- 2 Tachymètre numérique
- 3 Assistant de signalisation routière
- 4 Affichages de navigation

Les réglages suivants de l'affichage tête haute peuvent être effectués:

- Position
- Luminosité

- Infos affichées

- ▶ **Sélection d'un réglage** : balayez du doigt vers le haut ou vers le bas sur le Touch Control gauche.
- ▶ Appuyez sur le Touch Control gauche.
- ▶ **Réglage d'une valeur** : balayez du doigt vers le haut ou vers le bas sur le Touch Control gauche.
- ▶ Appuyez sur le Touch Control gauche.

Affichage tête haute

Fonctionnement de l'affichage tête haute

L'affichage tête haute projette dans le champ de vision du conducteur

- des informations du système de navigation
- des informations des systèmes d'assistance à la conduite
- quelques messages d'alerte

Contenus d'affichage

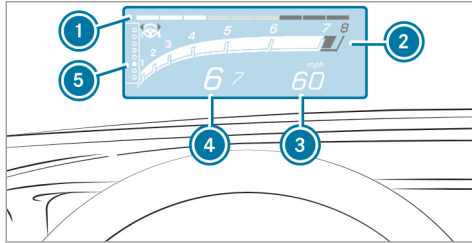

- ① Protection contre l'atteinte de la plage de surrégime
- ② Régime actuel
- ③ Vitesse actuelle
- ④ Rapport actuel, possibilités de passage des rapports dans le cas d'un changement de rapport manuel
- ⑤ Points d'indice

Outre les affichages standard, vous pouvez également sélectionner d'autres affichages AMG dans le menu **Infos affichées**. Lorsque vous sélectionnez le RACETIMER, l'affichage tête

haute indique le numéro du tour et le temps au tour.

Sur les véhicules équipés de TRACK PACE AMG, vous pouvez, en fonction du réglage, afficher des contenus supplémentaires, par exemple:

- Vitesse et affichage de rapport
- Temps au tour et temps par secteur
- Processus d'accélération et de freinage
- Trajets graphiques

Si vous recevez un appel, un message **Appel entrant**  apparaît dans l'affichage tête haute.

En mode audio, le nom de la station ou le titre sont affichés momentanément en cas d'utilisation active de la source audio.

Limites système

La visibilité est influencée par les conditions suivantes:

- Position du siège
- Réglage de la position de l'image
- Luminosité ambiante

- Chaussée mouillée
 - Objets qui se trouvent sur le cache d'écran
 - Polarisation des lunettes de soleil
- ① En cas de rayonnement solaire extrême, il se peut que certaines parties de l'affichage s'estompent. Vous pouvez annuler ce processus en désactivant puis en réactivant l'affichage tête haute.

Mise en marche et arrêt de l'affichage tête haute

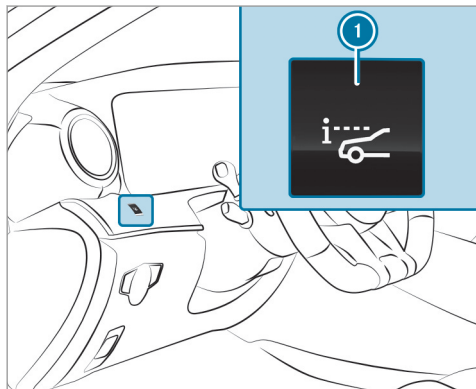

► Appuyez sur la touche ①.

Remarques relatives à la sécurité de fonctionnement

⚠ ATTENTION Les systèmes d'information et les appareils de communication risquent de détourner votre attention

L'utilisation de systèmes d'information et d'appareils de communication intégrés au véhicule pendant la marche pourrait détourner votre attention de la circulation. Vous risquez en outre de perdre le contrôle du véhicule.

- ▶ N'utilisez ces appareils que si les conditions de circulation le permettent.
- ▶ Si ce n'est pas le cas, arrêtez-vous en tenant compte des conditions de circulation et procédez à des entrées dans le système uniquement lorsque le véhicule est à l'arrêt.

⚠ ATTENTION Risque d'accident dû à la manipulation d'appareils de communication mobiles pendant la marche

Les appareils de communication mobiles détournent l'attention du conducteur de la circulation. Le conducteur risque en outre de perdre le contrôle du véhicule.

- ▶ En tant que conducteur, utilisez les appareils de communication mobiles uniquement lorsque le véhicule est à l'arrêt.
- ▶ En tant qu'occupant du véhicule, utilisez les appareils de communication mobiles uniquement dans l'espace prévu à cet effet, par exemple à l'arrière.

Pour votre propre sécurité, respectez impérativement les remarques suivantes lors de l'utilisation des appareils de communication mobiles et en particulier de votre système de commande vocale:

- Tenez compte des dispositions légales en vigueur dans le pays dans lequel vous vous trouvez.
- N'utilisez des appareils de communication mobiles et votre système de commande vocale pendant la marche que lorsque les conditions de circulation le permettent. Sinon, cela pourrait détourner votre attention de la circulation et vous risquez de provoquer un accident et d'être blessé ou de blesser d'autres personnes.
- Si vous utilisez le système de commande vocale dans une situation d'urgence, votre voix pourrait se modifier et votre communication téléphonique, par exemple pour un appel d'urgence, pourrait donc être retardée inutilement.



- Familiarisez-vous avec les fonctions du système de commande vocale avant de prendre la route.

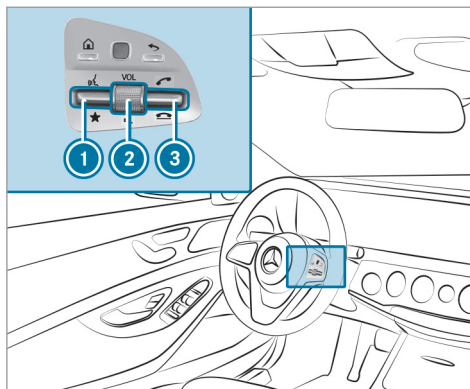

Utilisation

Vue d'ensemble de l'utilisation du LINGUATRONIC par l'intermédiaire du volant multifonction

Le LINGUATRONIC est opérationnel environ 30 secondes après avoir mis le contact.



- Actionnement de la touche vers le haut:  démarrage du LINGUATRONIC
- Pression sur le sélecteur:  désactivation et activation du son (arrêt du LINGUATRONIC)
Rotation du sélecteur vers le haut ou vers le bas: augmentation ou diminution du volume sonore

- Actionnement de la touche vers le haut:  lancement/prise d'un appel
Actionnement de la touche vers le bas:  refus d'un appel/fin de communication (arrêt du LINGUATRONIC)

Dialogue interactif avec le LINGUATRONIC

- ▶ **Démarrage ou poursuite du dialogue :** actionnez la touche  du volant multifonction vers le haut. Vous pouvez utiliser une commande vocale après un signal sonore.
- ▶ **Correction de l'entrée :** utilisez la commande vocale «Corriger».
- ▶ **Sélection d'une entrée de la liste de sélection :** indiquez le numéro de l'écran ou énoncez le contenu de l'entrée.
- ▶ **Navigation à l'intérieur de la liste de sélection :** utilisez les commandes vocales «Page suivante» ou «Page précédente».
- ▶ **Interruption du dialogue :** utilisez la commande vocale «Pause».

- ▶ **Annulation du dialogue** : utilisez la commande vocale «Quitter».

Fonctions utilisables

Le système de commande vocale LINGUATRONIC vous permet, en fonction de l'équipement, d'utiliser les systèmes suivants:

- Téléphone
- SMS
- Navigation
- Carnet d'adresses
- Radio
- Audio (carte mémoire, interface média, USB et mode Bluetooth® Audio)
- Véhicule

Vue d'ensemble des types de commandes vocales

Les commandes vocales peuvent appartenir à l'une des catégories suivantes:

- Les **commandes vocales globales** peuvent être énoncées à tout moment et indépendamment de l'application actuelle, par exemple les commandes vocales «Naviguer vers», «Appeler» ou «SMS à».
- Les **commandes vocales spécifiques à une application** sont disponibles uniquement pour l'application active.

Après le lancement du LINGUATRONIC, un téléprompteur apparaît. Outre les commandes vocales disponibles pour l'application active, des exemples de commandes vocales spécifiques à d'autres applications inactives sont également affichés sur le téléprompteur. Vous vous familiarisez ainsi plus rapidement avec les commandes vocales disponibles. Vous pouvez faire défiler la liste ou en sélectionner un élément par l'intermédiaire du système de commande vocale ou du sélecteur/pavé tactile.

Informations relatives à la langue réglée

Vous pouvez changer la langue du LINGUATRONIC en changeant le réglage de la langue système. Si la langue système réglée n'est pas prise en charge par le LINGUATRONIC, l'anglais est sélectionné automatiquement.

Les langues disponibles pour le LINGUATRONIC sont l'anglais, le français, le portugais et l'espagnol.

Utilisation judicieuse du LINGUATRONIC

Fonctions d'aide vocale

Vous obtenez des informations et de l'aide pour les thèmes suivants:

- **Pour une utilisation optimale** : utilisez la commande vocale «Notice d'utilisation abrégée».
- **Pour une application active** : actionnez la touche  du volant multifonction vers le haut et utilisez la commande vocale «Aide».
- **Pour la suite du dialogue** : utilisez la commande vocale «Aide» pendant un dialogue.

- **Pour une fonction spécifique** : utilisez les commandes vocales pour la fonction souhaitée, par exemple «Aide téléphone».

Recommandations pour une amélioration de la qualité vocale

Le LINGUATRONIC ne vous comprend pas:

- Utilisez le LINGUATRONIC uniquement depuis le siège conducteur.
- Énoncez les commandes vocales de manière continue et distincte, mais sans exagérer les intonations.
- Réduisez les bruits parasites importants (soufflante, par exemple) lorsque vous énoncez une commande vocale.

Commandes vocales de commutation

Commande vocale	Fonction
Navigation	Commutation sur le mode Navigation
Carte	Commutation sur la représentation de la carte

Une entrée vocale du carnet d'adresses n'est pas reconnue:

- Créez uniquement des entrées judicieuses dans le carnet d'adresses du système/téléphone portable, par exemple en veillant à ce que le nom et le prénom figurent dans les bons champs.
- N'utilisez pas d'abréviations, d'espaces inutiles ni de caractères spéciaux.

Une entrée de la liste des stations n'est pas reconnue:

- Utilisez la commande vocale «Lire à voix haute liste stations».

Commandes vocales importantes

Vue d'ensemble des commandes vocales de commutation

Les commandes vocales de commutation peuvent être utilisées pour ouvrir certaines applications. La sélection de commandes vocales peut être utilisée indépendamment de l'application actuellement active.

Commande vocale	Fonction
Carnet d'adresses	Commutation sur le carnet d'adresses
Téléphone	Commutation sur le mode Téléphone
SMS	Commutation sur les SMS
Radio	Commutation sur le mode Radio
Média	Commutation sur le mode Médias
USB	Commutation sur l'interface USB
Carte mémoire	Commutation sur la carte mémoire
Application Internet <nom>	Lancement d'une application en ligne Mercedes-Benz. Un affichage unique par voie tactile est requis avant l'utilisation.
Mercedes-Benz Apps	Commutation sur Mercedes-Benz Apps
Connect	Commutation sur le mode Internet
Menu Véhicule	Commutation sur les réglages véhicule
Menu Réglages système	Commutation sur les réglages système

Vue d'ensemble des commandes vocales pour le système de navigation

Les commandes vocales pour le système de navigation vous permettent d'entrer des destina-

tions spéciales ou des adresses normales et d'effectuer directement des réglages importants pour le système de navigation.

Commandes vocales pour le système de navigation

Commande vocale	Fonction
Naviguer vers <adresse/POI/contact>	Recherche universelle de destinations de tous types. Une recherche dans les contacts du carnet d'adresses, dans la base de données du système de navigation et sur Internet (destinations spéciales) est déclenchée. L'ordre dans lequel les données sont énoncées, par exemple ville, rue ou numéro de maison, est libre.
Adresse en <pays>	Entrée d'une destination dans un pays souhaité (adresse en France, par exemple)
Domicile	Lancement de la navigation vers l'adresse de domicile
Travail	Lancement de la navigation vers le lieu de travail
Destination spéciale <POI>	Entrée d'une destination spéciale (Porte de Brandebourg, par exemple). Une recherche dans la base de données du système de navigation et sur Internet est déclenchée.
Recherche de POI en ligne <POI>	Déclenchement de la recherche d'une destination spéciale exclusivement sur Internet
Naviguer vers contact <nom>	Entrée d'une destination pour un contact dans le carnet d'adresses

Commande vocale	Fonction
Entrer pays Entrer localit�� Entrer quartier Entrer rue Entrer intersection Entrer num��ro de rue Entrer code postal	Entr��e du pays/de la localit��/du quartier/de la rue/du carrefour/du num��ro de rue/du code postal
Restaurant �� proximit�� Parking �� proximit�� Aire de repos avec toilettes �� proximit�� Station-service �� proximit��	Recherche de restaurants, de possibilit��s de stationnement, d'aires de repos avec toilettes et de stations-service �� proximit��
Restaurants sur l'itin��raire Parkings sur l'itin��raire Aires de repos avec toilettes sur l'itin��raire Stations-service sur l'itin��raire	Recherche de restaurants, de possibilit��s de stationnement, d'aires de repos avec toilettes et de stations-service sur l'itin��raire

Commande vocale	Fonction
Restaurants sur le lieu de destination Parkings sur le lieu de destination Aires de repos avec toilettes sur le lieu de destination Stations-service sur le lieu de destination	Recherche de restaurants, de possibilités de stationnement, d'aires de repos avec toilettes et de stations-service sur le lieu de destination
Dernières destinations	Sélection d'une destination dans la liste des dernières destinations entrées
Autres itinéraires	Commutation du guidage sur un autre itinéraire
Lancer le guidage	Lancement du guidage après avoir entré une destination valable
Interrompre le guidage	Interruption du guidage
Activer guidage vocal Désactiver guidage vocal	Activation et désactivation des messages vocaux du guidage
Activer carte du trafic Désactiver carte du trafic	Activation et désactivation de la carte routière
Activer symboles de destinations spéciales Désactiver symboles de destinations spéciales	Activation ou désactivation de l'affichage des symboles de destinations spéciales sur la carte

Vue d'ensemble des commandes vocales pour le téléphone

Les commandes vocales pour le téléphone vous permettent de téléphoner ou de consulter le carnet d'adresses.

Commandes vocales pour le téléphone

Commande vocale	Fonction
Appeler <nom>	Lancement d'un appel téléphonique. Tous les noms du carnet d'adresses sont disponibles.
Rechercher contact <nom>	Recherche et affichage d'un contact. Tous les noms du carnet d'adresses sont disponibles.
Numéros composés	Affichage des derniers appels
Rappeler	Composition du dernier numéro appelé

Vue d'ensemble des commandes vocales pour le mode Radio

Vous pouvez utiliser les commandes vocales pour la radio même lorsque l'application radio fonctionne en arrière-plan.

Commandes vocales pour le mode Radio

Commande vocale	Fonction
Station <nom>	Sélection d'une station pouvant être reçue ou mémorisée
<Fréquence>	Entrée directe d'une fréquence
Station suivante	Commutation sur la prochaine station disponible
Station précédente	Commutation sur la station précédente
Enregistrer station	La station est mémorisée dans la liste des stations
Afficher liste stations	Affichage du nom de toutes les stations pouvant être reçues
Lire à voix haute liste stations	Ecoute du nom de toutes les stations pouvant être reçues
Activer infos trafic Désactiver infos trafic	Activation et désactivation des informations routières
Activer infos radio Désactiver infos radio	Activation et désactivation des informations sur la station actuelle

Vue d'ensemble des commandes vocales pour le lecteur de médias

Vous pouvez utiliser les commandes vocales pour le lecteur de médias même lorsque le lecteur de médias fonctionne en arrière-plan.

Commandes vocales pour le lecteur de médias

Commande vocale	Fonction
Ecouter <titre> Ecouter <album> Ecouter <artiste> Ecouter <compositeur> Ecouter <genre> Ecouter <liste de lecture>	Vous pouvez énoncer pour la recherche tous les titres, albums, interprètes, compositeurs, genres musicaux ou listes de lecture disponibles.
Recherche de fichiers multimédias <titre> Recherche de fichiers multimédias <album> Recherche de fichiers multimédias <artiste> Recherche de fichiers multimédias <compositeur> Recherche de fichiers multimédias <genre> Recherche de fichiers multimédias <liste de lecture>	Vous pouvez énoncer pour la recherche tous les titres, albums, interprètes, compositeurs, genres musicaux ou listes de lecture disponibles.

Commande vocale	Fonction
Afficher tous les albums Afficher tous les artistes Afficher tous les compositeurs Afficher tous les genres Afficher tous les titres Afficher toutes les listes de lecture	Les albums, interprètes, compositeurs, genres musicaux, titres ou listes de lecture existants sont recherchés.
Titre suivant	Sélection du titre suivant
Titre précédent	Sélection du titre précédent
Activer lecture aléatoire Désactiver lecture aléatoire	Activation et désactivation de la lecture aléatoire

Vue d'ensemble des commandes vocales pour les messages

Les commandes vocales pour les messages vous permettent de créer, de modifier et d'écouter des SMS.

Commandes vocales pour les messages

Commande vocale	Fonction
SMS à <nom>	Création d'un message. Tous les noms du carnet d'adresses sont disponibles.
Répondre	Réponse à un message
Transférer SMS	Transfert d'un message

Vue d'ensemble des commandes vocales pour le véhicule

Les commandes vocales pour le véhicule vous permettent d'afficher directement les menus correspondants pour les réglages du véhicule.

Commandes vocales pour le véhicule

Commande vocale	Fonction
Menu Eclairage d'ambiance	Affichage des réglages de l'éclairage d'ambiance
Eclairage d'ambiance «bleu»	Commutation de l'éclairage d'ambiance sur bleu
Menu Affichage et design	Affichage des réglages de l'écran

Commande vocale	Fonction
Menu Assistance	Affichage des réglages des systèmes d'aide
Menu Diffuseur de parfum	Affichage des réglages du parfumeur d'ambiance
Flux d'énergie	Affichage des réglages du flux d'énergie
Ionisation de l'air	Affichage des réglages de l'ionisation
Menu Climatisation	Affichage des réglages de la climatisation
Activer climatisation automatique côté conducteur	Mise en marche de la climatisation automatique du côté conducteur
Menu Eclairage	Affichage des réglages de l'éclairage
Menu Massage	Affichage des réglages de massage
Activer massage siège conducteur	Activation de la fonction massage du siège conducteur
Désactiver massage siège conducteur	Désactivation de la fonction massage du siège conducteur
Température extérieure	Affichage de la température extérieure
Données du moteur	Affichage des données du moteur
Menu Sièges	Affichage des réglages de siège

Commande vocale	Fonction
Régler chauffage du siège passager à «2»	Réglage du chauffage du siège passager sur le niveau 2
Menu Consommation	Affichage de la consommation
Données du véhicule	Affichage des données du véhicule

Vue d'ensemble et utilisation

Vue d'ensemble du système multimédia

⚠ ATTENTION Les systèmes d'information et les appareils de communication risquent de détourner votre attention

L'utilisation de systèmes d'information et d'appareils de communication intégrés au véhicule pendant la marche pourrait détourner votre attention de la circulation. Vous risquez en outre de perdre le contrôle du véhicule.

- ▶ N'utilisez ces appareils que si les conditions de circulation le permettent.
- ▶ Si ce n'est pas le cas, arrêtez-vous en tenant compte des conditions de circulation et procédez à des entrées dans le système uniquement lorsque le véhicule est à l'arrêt.

Lorsque vous utilisez le système multimédia, tenez compte des dispositions légales en vigueur dans le pays dans lequel vous vous trouvez.

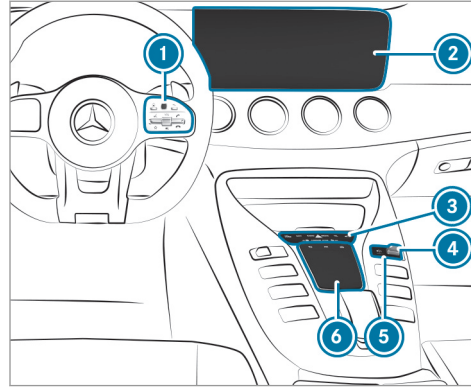

Equipement avec pavé tactile

- ① Touch-Control
Groupe de touches du système multimédia sur le volant (→ page 259)
- ② Écran média
- ③ Groupe de touches des fonctions principales (→ page 296)

- ④ Actionnement de la touche vers le haut ou vers le bas: augmentation ou diminution du volume sonore
- ⑤ Affichage sur la touche d'écran du volume sonore, du volume sonore pendant le réglage ou de la coupure du volume sonore
Pression sur la touche d'écran: mise en marche et arrêt du système multimédia
- ⑥ Pavé tactile

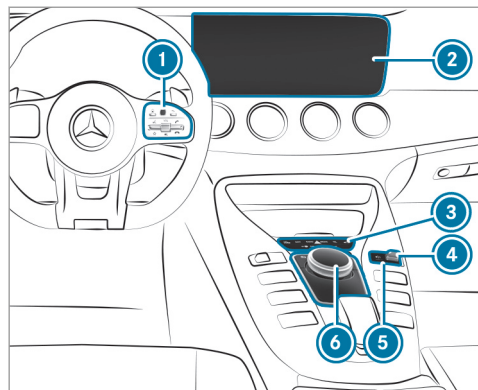

Équipement avec sélecteur

- ① Touch-Control
Groupe de touches du système multimédia sur le volant (→ page 259)
- ② Ecran média
- ③ Groupe de touches des fonctions principales (→ page 296)

- ④ Actionnement de la touche vers le haut ou vers le bas: augmentation ou diminution du volume sonore
- ⑤ Affichage sur la touche d'écran du volume sonore, du volume sonore pendant le réglage ou de la coupure du volume sonore
Pression sur la touche d'écran: mise en marche et arrêt du système multimédia
- ⑥ Sélecteur

Remarques relatives à l'écran média

! REMARQUE Rayure de l'écran

L'écran possède une surface brillante très sensible. L'écran risque d'être rayé.

- ▶ Evitez de toucher l'écran.
- ▶ Veuillez tenir compte des remarques sur le nettoyage.

Veuillez tenir compte des remarques relatives à l'entretien de l'intérieur du véhicule (→ page 423).

Coupure automatique en fonction de la température : si la température est trop élevée, la luminosité est d'abord réduite automatiquement. L'écran peut ensuite s'arrêter complètement par moments.

- ⓘ Le port de lunettes de soleil polarisées peut entraver ou limiter la lisibilité de l'écran.

Vue d'ensemble des éléments de commande centraux

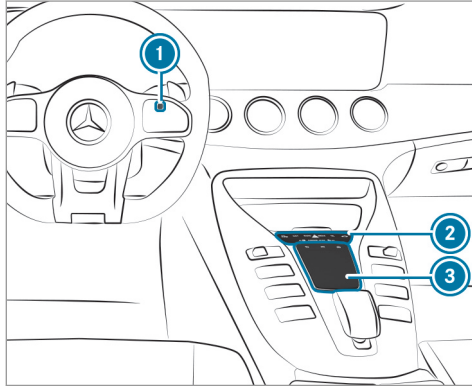

Équipement avec pavé tactile

- ① Touch-Control
- ② Groupe de touches des fonctions principales
- ③ Pavé tactile

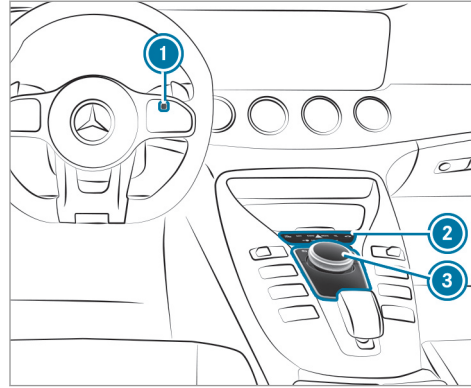

Équipement avec sélecteur

- ① Touch-Control
- ② Groupe de touches des fonctions principales
- ③ Sélecteur

Touch-Control

Utilisation du Touch-Control

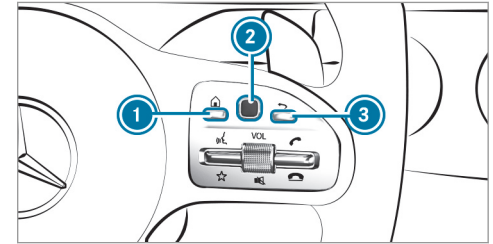

- ▶ **Affichage des fonctions principales :** appuyez sur la touche ①.

ou

- ▶ Maintenez la touche ③ longtemps appuyée.
- ▶ **Affichage des favoris :** appuyez sur la touche ①.
- ▶ Effectuez un mouvement de balayage vers le bas sur le Touch-Control ②.

► **Ouverture de la liste** : appuyez sur le Touch-Control ②.

► **Fermeture de la liste** : appuyez sur la touche ③.

ou

► Effectuez un mouvement de balayage vers la droite sur le Touch-Control ②.

► **Sélection d'un point de menu** : balayez du doigt vers le haut, le bas, la gauche ou la droite sur le Touch-Control ②.

► Appuyez sur le Touch-Control ②.

► **Déplacement de la carte numérique** : balayez du doigt dans un sens quelconque.

Réglage de la sensibilité du Touch-Control

Système multimédia:

↳ Système ► [] Saisie

► Sensibilité du bouton Touch Control

► Sélectionnez **Niveau élevé**, **Niveau moyen** ou **Niveau faible**.

Utilisation du sélecteur

Conditions requises

- Le système multimédia est équipé d'un sélecteur.

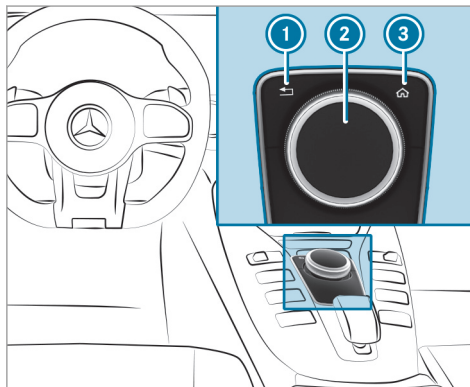

- ① Touche []
Pression brève: retour à l'affichage précédent
Pression longue: affichage des fonctions principales
- ② Sélecteur

- ③ Touche []
Affichage des fonctions principales et des favoris

Possibilités d'utilisation du sélecteur:

- Tournez vers la gauche ou vers la droite [].
- Poussez vers la gauche ou vers la droite [].
- Poussez vers le haut ou vers le bas [].
- Poussez en diagonale [].
- Appuyez de manière brève ou prolongée [].

Pavé tactile

Utilisation du pavé tactile

Conditions requises

- Le système multimédia est équipé d'un pavé tactile.

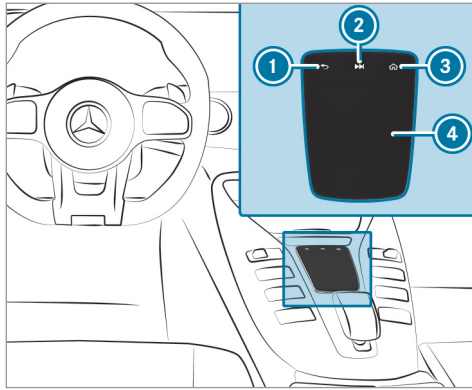

① Touche 

Pression brève: retour à l'affichage précédent

Pression longue: affichage des fonctions principales

② Touche 

Affichage du menu de commande de la dernière source audio active

③ Touche 

Affichage des fonctions principales et des favoris

④ Pavé tactile

La navigation à l'intérieur des menus et des listes s'effectue par **effleurement de l'écran à un doigt** sur la surface tactile ④ :

- ▶ **Ouverture et fermeture de la liste** : effleurez l'écran du doigt vers la gauche ou la droite.
- ▶ **Sélection d'un point de menu** : effleurez l'écran du doigt vers le haut, le bas, la gauche ou la droite.
- ▶ Appuyez sur le pavé tactile ④.
- ▶ **Déplacement de la carte numérique** : effleurez l'écran du doigt dans tous les sens.

Utilisation des fonctions suivantes par effleurement de l'écran avec 2 doigts :

- ▶ **Affichage des fonctions principales et des favoris** : effleurez l'écran vers le bas avec 2 doigts. L'effleurement de l'écran doit commencer dans la partie supérieure du pavé tactile.

- ▶ **Agrandissement ou réduction de l'échelle de la carte** : écartez ou rapprochez 2 doigts l'un de l'autre.

- ▶ **Affichage du menu de commande de la dernière source audio** : effleurez l'écran avec 2 doigts vers le haut. L'effleurement de l'écran doit commencer dans la partie inférieure du pavé tactile.

Réglage de la sensibilité du pavé tactile

Système multimédia :

↳ Système ▶  Saisie

- ▶ Sélectionnez **Sensibilité du pavé tactile**.
- ▶ Sélectionnez **Niveau élevé**, **Niveau moyen** ou **Niveau faible**.
- ▶ **Réglage de la sensibilité à la pression** : activez ou désactivez **Clic écran tactile**.
Lorsque la fonction est activée , il suffit d'appuyer brièvement sur le pavé tactile pour sélectionner un point de menu.

Fonction de reconnaissance de l'écriture manuscrite: activation et désactivation de la fonction de lecture vocale

Système multimédia:

→ Système →  Audio

→ Confirmation du système

- ▶ Activez ou désactivez Lecture vocale des caractères manuscrits.

Activation et désactivation de la confirmation tactile du pavé tactile

Système multimédia:

→ Système →  Saisie

La fonction vous assiste lors de la saisie de caractères sur le pavé tactile et de la sélection de menus.

- ▶ Activez ou désactivez Confirmations tactiles.
Lorsque la fonction est activée et que vous utilisez le pavé tactile, celui-ci confirme vos actions de manière perceptible sous forme de vibrations.

Sélection de la station et du morceau de musique sur le pavé tactile

- ▶ Appuyez sur la touche  du pavé tactile.
- ou

- ▶ Effleurez l'écran avec 2 doigts vers le haut. L'effleurement de l'écran doit commencer dans la partie inférieure du pavé tactile. Le menu de commande apparaît pour la dernière source audio utilisée.
- ▶ Balayez avec le doigt vers le haut ou vers le bas.
Radio: la station précédente ou suivante est réglée.





Source média: le morceau de musique précédent ou suivant est sélectionné.

- ▶ **Masquage du menu de commande :** balayez vers le bas avec 2 doigts. L'effleurement de l'écran doit commencer dans la partie supérieure du pavé tactile.

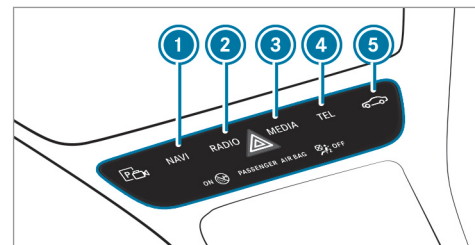
Fonctions principales

Affichage des fonctions principales



- 1 Touche  Activation du mode Navigation
- 2 Touche  Activation du mode Radio
- 3 Touche  Activation du mode Médias
- 4 Touche  Activation du mode Téléphone
- 5 Touche  Réglage des fonctions du véhicule

- ▶ Egalement: appuyez sur la touche  du Touch-Control ou du pavé tactile (si disponible). Les fonctions principales sont affichées.
- ▶ Sélectionnez la fonction principale souhaitée.

Favoris

Vue d'ensemble des favoris

Les favoris permettent d'accéder rapidement aux applications fréquemment utilisées. Vous pouvez créer jusqu'à 20 favoris au total.

Vous disposez des fonctions suivantes:

- Ajout de **favoris prédéfinis** à partir de ces catégories (→ page 297):
 - Navigation
 - Divertissement
 - Téléphone
 - Connect
 - Véhicule
 - Réglages système
- Ajout de **favoris personnels** (→ page 297).

- Modification du nom des favoris (→ page 298)
- Déplacement de favoris (→ page 298)
- Effacement de favoris (→ page 298)
- Réinitialisation de tous les favoris (→ page 298)

Affichage des favoris

- ▶ Appuyez sur la touche . Les fonctions principales sont affichées.
- ▶ Naviguez vers le bas (1 niveau inférieur). Naviguer signifie:
 - effectuer un mouvement de balayage avec un ou plusieurs doigts sur le Touch-Control ou sur le pavé tactile

Sortie des favoris

- ▶ Appuyez sur la touche .

Ajout de favoris

Ajout de favoris prédéfinis

- ▶ Appuyez sur la touche . Les fonctions principales sont affichées.

- ▶ Naviguez vers le bas (2 niveaux inférieurs). Le menu Favoris apparaît.
- ▶ Sélectionnez **Nouveau favori**. Les catégories apparaissent.
- ▶ Sélectionnez une catégorie. Les favoris apparaissent.
- ▶ Sélectionnez un favori.
- ▶ Mémorisez le favori à l'emplacement souhaité. S'il existe déjà un favori à cet emplacement, celui-ci est remplacé.

Ajout de favoris personnels (exemple)

- ▶ Sélectionnez **Véhicule**.
- ▶ Sélectionnez **Consommation en plein écran**.
- ▶ Maintenez la touche  appuyée jusqu'à ce que les favoris apparaissent.
- ▶ Mémorisez le favori à l'emplacement souhaité.

Lorsque **Aucune fonction enregistable n'est sélectionnée**, est affiché, la fonction sélectionnée ne peut pas être ajoutée.

Modification du nom des favoris

- ▶ Appuyez sur la touche .
- Les fonctions principales sont affichées.
- ▶ Naviguez vers le bas (1 niveau inférieur).
- ▶ Sélectionnez un favori.
- ▶ Naviguez vers le bas (1 niveau inférieur).
- Le menu Favoris apparaît.
- ▶ Sélectionnez **Renommer**.
- ▶ Entrez les caractères de votre choix.
- ▶ **Confirmation de l'entrée** : sélectionnez **ok**.

Déplacement de favoris



- ▶ Appuyez sur la touche .
- Les fonctions principales sont affichées.
- ▶ Naviguez vers le bas (1 niveau inférieur).
- ▶ Sélectionnez un favori.
- ▶ Naviguez vers le bas (1 niveau inférieur).
- Le menu Favoris apparaît.
- ▶ Sélectionnez **Déplacer**.
- ▶ Déplacez le favori sur la position souhaitée.
- S'il existe déjà un favori à cet emplacement, celui-ci est remplacé.

Effacement de favoris

- ▶ Appuyez sur la touche .
- Les fonctions principales sont affichées.
- ▶ Naviguez vers le bas (1 niveau inférieur).
- ▶ Sélectionnez un favori.
- ▶ Naviguez vers le bas (1 niveau inférieur).
- Le menu Favoris apparaît.
- ▶ **Effacement** : sélectionnez **Effacer**.
- ▶ Sélectionnez **Oui**.
- ▶ **Réinitialisation de tous les favoris** : sélectionnez **Tout remettre à zéro**.
- Une demande de confirmation apparaît.
- ▶ Sélectionnez **Oui**.
- Les favoris sont remis aux réglages d'usine.

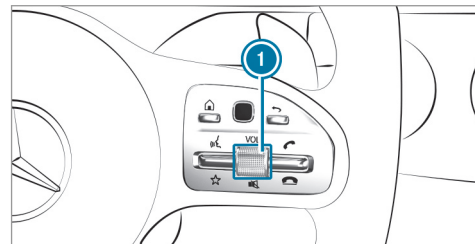
Activation et désactivation du son



- ▶ **Désactivation** : appuyez sur le bouton de réglage du volume sonore  1.
- Le symbole  apparaît sur la barre d'état de l'écran média.
- Les messages d'information routière et de guidage vocal sont diffusés même lorsque le son est désactivé.
- ▶ **Activation** : changez de source média ou tournez le bouton de réglage du volume sonore  1.

Réglage du volume sonore

Réglage à l'aide du bouton de réglage du volume sonore situé sur le volant multifonction

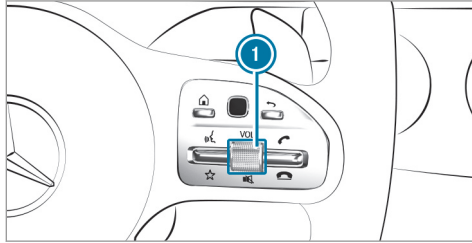

- ▶ Tournez le bouton de réglage du volume sonore ①.
Le volume sonore de la source radio ou média activée est réglé. Les volumes sonores d'autres sources sonores peuvent être réglés séparément.

Adaptez les volumes sonores dans les situations suivantes:

- pendant la diffusion d'un message d'information routière
 - pendant la diffusion d'un message de guidage vocal
- Le volume sonore des messages de guidage vocal se modifie par rapport au volume sonore de la source média en cours.
- pendant une communication téléphonique
 - lors des manœuvres de stationnement avec l'assistant de stationnement actif

Réglage à l'aide de la touche à bascule située sur le système multimédia

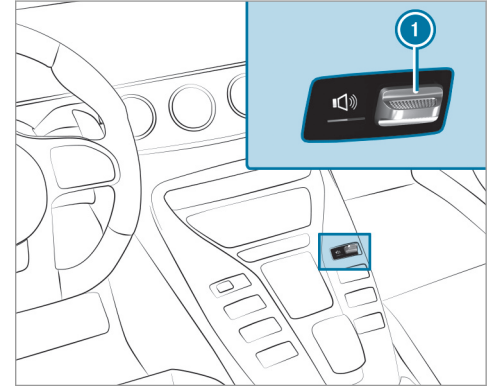

- ▶ Actionnez la touche ① vers le haut ou vers le bas.
Le volume sonore est augmenté ou diminué. La touche d'écran située à gauche de la touche affiche le volume sonore actuel pendant le réglage.

Réglage dans le menu

- ▶ Sélectionnez **Système** sur le système multimédia.
- ▶ Sélectionnez **Audio**.
- ▶ Sélectionnez un réglage du volume sonore.
- ▶ Réglez le volume sonore.

Entrée des caractères

Utilisation de l'entrée des caractères

⚠ ATTENTION Les systèmes d'information et les appareils de communication risquent de détourner votre attention

L'utilisation de systèmes d'information et d'appareils de communication intégrés au véhicule pendant la marche pourrait détourner votre attention de la circulation. Vous risquez en outre de perdre le contrôle du véhicule.

- ▶ N'utilisez ces appareils que si les conditions de circulation le permettent.

- ▶ Si ce n'est pas le cas, arrêtez-vous en tenant compte des conditions de circulation et procédez à des entrées dans le système uniquement lorsque le véhicule est à l'arrêt.

Lorsque vous utilisez le système multimédia, tenez compte des dispositions légales en vigueur dans le pays dans lequel vous vous trouvez.

Vous pouvez, par exemple, utiliser l'entrée des caractères dans les situations suivantes:

- Modification du nom d'un favori
- Entrée d'une destination spéciale ou d'une adresse
- Lancement d'un appel

Vous disposez des fonctions suivantes:

- Sélection des caractères sur le clavier virtuel
- Tracé d'un caractère sur le pavé tactile

L'entrée des caractères peut être lancée avec un élément de commande et poursuivie avec un autre élément de commande.

Le système multimédia est équipé soit d'un pavé tactile, soit d'un sélecteur.

- ▶ **A l'aide du Touch-Control et du sélecteur (si disponible)** : sélectionnez les caractères sur le clavier virtuel.

En fonction de l'entrée souhaitée, vous disposez des caractères suivants:

- Le jeu de caractères complet est affiché.
- Seuls les caractères judicieux en fonction de la progression de l'entrée sont affichés.

Les autres caractères sont grisés.

- ▶ **Sur le pavé tactile (si disponible)** : sélectionnez les caractères sur le clavier virtuel.

ou

- ▶ Ecrivez les caractères sur la surface tactile du pavé tactile.

La fonction de reconnaissance de l'écriture manuscrite facilite la saisie par des propositions de caractères et la fonction de lecture vocale.

Exemples d'entrée des caractères:

- Modification du nom d'un favori

- Entrée d'une destination spéciale ou d'une adresse: utilisation de la recherche libre ou de la recherche par étapes
- Entrée d'une adresse Web

Entrée de caractères à l'aide du pavé tactile

Conditions requises

- Le caractère entré ou sélectionné doit être lu : la fonction de lecture vocale des caractères manuscrits est activée (→ page 296).

Exemple: modification du nom des favoris



- ▶ Appelez la fonction «modification d'un favori» (→ page 298).

- ▶ **Entrée d'un caractère** : tracez des caractères avec le doigt sur le pavé tactile. Le caractère est entré sur la ligne de saisie. Si le caractère peut être interprété de différentes manières, des propositions de caractères apparaissent.
- ▶ **Sélection d'un caractère proposé** : balayez vers le haut ou vers le bas sur le pavé tactile.
- ▶ Poursuivez l'entrée des caractères.
- ▶ **Insertion d'une espace** : lorsque le curseur se trouve sur la ligne de saisie, balayez vers la droite.
- ▶ **Effacement d'un caractère** : lorsque le curseur se trouve sur la ligne de saisie, balayez vers la gauche.
- ▶ **Confirmation de l'entrée** : appuyez sur le pavé tactile.
- ▶ **Fin de l'entrée de caractères** : balayez vers le haut.

ou

- ▶ Appuyez sur la touche .

Exemple: entrée d'une destination (navigation)

- ▶ Entrez la destination spéciale ou l'adresse (→ page 321).

Réglages système

Ecran

Configuration des réglages de l'écran

Système multimédia:

↳ Système ▶  Affichage et design

Réglage de la luminosité de l'écran

- ▶ Sélectionnez **Luminosité du visuel**.
- ▶ Sélectionnez la valeur de luminosité.

Activation et désactivation de l'écran

- ▶ **Désactivation** : sélectionnez **Eteindre visuel**.
- ▶ **Activation** : appuyez sur une touche, par exemple **TEL**.

Design de l'écran

- ▶ Sélectionnez **Réglage jour/nuit**.

- ▶ Sélectionnez **Automatique**, **Réglage jour** ou **Réglage nuit**.

Zone d'écran supplémentaire

Vous pouvez afficher diverses informations supplémentaires en fonction du véhicule. La zone d'écran supplémentaire occupe le tiers gauche ou le tiers droit de l'écran.

- ▶ Sélectionnez **Zone affich. supplém..**

Vous pouvez sélectionner les contenus d'affichage suivants:

- **Affichage dynamique**
- **Carte de navigation**
- **Consommation**
- **Heure/Date**

Heure et date

Réglage automatique de l'heure et de la date

Système multimédia:

↳ Système ▶ [31] Heure/Date

- ▶ Désactivez **Réglage manuel de l'heure**.
Le réglage de l'heure et de la date s'effectue automatiquement en fonction du fuseau

horaire et de l'option d'heure d'été sélectionnés.

- ① L'heure correcte est nécessaire pour les fonctions suivantes:
 - Guidage en temps réel (avec informations routières)
 - Calcul de l'heure d'arrivée probable

Réglage du fuseau horaire

Système multimédia:

↳ Système ▶ [31] Heure/Date

▶▶ Fuseau horaire:

La liste des pays est affichée.

- ▶ Sélectionnez un pays •.
Des fuseaux horaires s'affichent en fonction du pays.
- ▶ Sélectionnez un fuseau horaire.
Le fuseau horaire réglé est indiqué après **Fuseau horaire:**.

Réglage de l'heure d'été

Les options **Réglage automatique de l'heure d'été** et **Heure d'été** ne sont pas disponibles dans tous les pays.

Système multimédia:

↳ Système ▶ [31] Heure/Date

Automatique

- ▶ Activez ou désactivez **Réglage automatique de l'heure d'été**.

Manuel

- ▶ Désactivez **Réglage automatique de l'heure d'été**.
- ▶ Sélectionnez **Heure d'été**.
- ▶ Sélectionnez **ON** ou **OFF**.

Réglage du format de l'heure et de la date

Système multimédia:

↳ Système ▶ [31] Heure/Date

▶▶ Régler le format

- ▶ Réglez le format de la date et de l'heure •.

Réglage manuel de l'heure

Conditions requises

- La fonction **Réglage manuel de l'heure** est activée.

Système multimédia:

↳ Système ▶▶  Heure/Date

▶▶ Rég. heure

- ▶ Réglez le nombre des heures.
- ▶ Pour régler les minutes, naviguez vers la droite.
- ▶ Réglez le nombre des minutes.
- ▶ Confirmez les modifications lorsque vous quittez le menu.

La date est réglée automatiquement par GPS.

Connectivité

Activation et désactivation de la transmission de la position du véhicule

Système multimédia:

↳ Système ▶▶  Réseaux/connexions

- ▶ Sélectionnez **Transm. position véhic..**
- ▶ Activez ou désactivez la fonction.

Bluetooth®

Informations sur Bluetooth®

Bluetooth® est une technique de transmission sans fil des données sur de courtes distances jusqu'à 32,8 ft (10 m) environ.

La fonction Bluetooth® vous permet par exemple de raccorder votre téléphone portable au système multimédia et d'utiliser les fonctions suivantes:

- Dispositif mains libres avec accès aux options suivantes:
 - Contacts (→ page 355)
 - Listes d'appels (→ page 358)
 - SMS (→ page 358)
- Connexion Internet (→ page 372)
- Ecoute de musique via Bluetooth® Audio
- Transfert des cartes de visite (vCards) vers le véhicule

Bluetooth® est une marque déposée de la Bluetooth Special Interest Group (SIG) Inc.

- ① La connexion Internet via Bluetooth® n'est pas disponible dans tous les pays.

Activation et désactivation de Bluetooth® Conditions requises

- Désactivation de Bluetooth®: Apple CarPlay™ n'est pas actif.

Système multimédia:

↳ Système ▶▶  Réseaux/connexions

- ▶ Activez ou désactivez Bluetooth®.

Lorsque l'application Android Auto est active, un message vous demande si Bluetooth® doit vraiment être désactivé.

- ▶ Sélectionnez **Oui**.
Android Auto est déconnecté et Bluetooth® est désactivé.

Wi-Fi

Vue d'ensemble de la connexion Wi-Fi

Vous pouvez utiliser le Wi-Fi pour établir une connexion avec un réseau Wi-Fi et accéder à Internet ou à d'autres appareils réseau.

Vous disposez des fonctions suivantes:

- Wi-Fi

La connexion Wi-Fi est établie avec un appareil compatible Wi-Fi (le téléphone portable du client ou une PC tablette, par exemple).

- Système multimédia comme point d'accès Wi-Fi

Il permet par exemple de connecter une PC tablette ou un ordinateur portable.

Vous pouvez utiliser les méthodes suivantes pour l'établissement de la connexion:

- Code PIN WPS

La connexion à un réseau Wi-Fi sécurisé se fait via un code PIN.

- WPS PBC

La connexion à un réseau Wi-Fi sécurisé se fait par actionnement du bouton-poussoir.

- Clé de sécurité

La connexion à un réseau Wi-Fi sécurisé se fait via une clé de sécurité.

Réglage Wi-Fi Conditions requises

- L'appareil à raccorder prend en charge un des 3 types de connexion décrits (→ page 303).

Système multimédia:

↳ [Système](#) ▶  [Réseaux/connexions](#)

Activation et désactivation du Wi-Fi

- ▶ Activez ou désactivez **Wi-Fi**.
Lorsque **Wi-Fi** est désactivé , la communication avec tous les appareils par l'intermédiaire du Wi-Fi est interrompue. Il n'est pas non plus possible d'établir une connexion avec le module de communication HERMES. Les fonctions telles que le guidage dynamique avec Live Traffic Information ne sont alors pas disponibles.

Raccordement du système multimédia à un appareil par l'intermédiaire du Wi-Fi

Cette fonction est disponible si aucun module de communication HERMES n'est monté.

Le type d'établissement de la connexion doit être sélectionné sur le système multimédia et sur l'appareil à raccorder.

- ① Le déroulement de la connexion peut varier en fonction de l'appareil. Suivez les instructions affichées sur l'écran. Vous trouverez de plus amples informations dans la notice d'utilisation du fabricant.

- ▶ Sélectionnez [Paramètres Internet](#).
- ▶ Sélectionnez [Rechercher réseaux Wi-Fi](#).

Via une clé de sécurité

- ▶ Sélectionnez un réseau Wi-Fi dans la liste.
- ▶ Sur l'appareil à raccorder, affichez la clé de sécurité (voir la notice d'utilisation du fabricant).
- ▶ Entrez cette clé de sécurité dans le système multimédia.
- ▶ Confirmez votre saisie avec .

- ① Le mode de connexion via une clé de sécurité est supporté par tous les appareils.



Via le code PIN WPS

- ▶ Sélectionnez un réseau Wi-Fi dans la liste.
- ▶ Sélectionnez  [Connecter via entrée code PIN WPS](#).
Le système multimédia génère un code PIN à 8 chiffres.
- ▶ Entrez ce code PIN sur l'appareil à raccorder.
- ▶ Confirmez votre saisie.

Sur pression d'une touche

- ① Cette fonction est uniquement disponible avec une fréquence Wi-Fi de 2,4 GHz.
- ▶ Sélectionnez un réseau Wi-Fi dans la liste.
- ▶ Sélectionnez  [Connecter via WPS PBC](#).
- ▶ Sur l'appareil à raccorder, sélectionnez «Connecter via WPS PBC» dans les options.
- ▶ Appuyez sur la touche WPS sur l'appareil à raccorder.
- ▶ Sélectionnez [Continuer](#) sur le système multimédia.

Le module a déjà été connecté

- ▶ **Connexion automatique** : sélectionnez un réseau Wi-Fi dans la liste.
- ▶ Activez  [Connexion automatique](#).
- ▶ **Connexion** : sélectionnez un réseau Wi-Fi dans la liste.
- ▶ Sélectionnez  [Connexion](#).
La connexion est de nouveau établie. Ces fonctions sont possibles si l'appareil a déjà été connecté au réseau Wi-Fi.

Création d'un point d'accès Wi-Fi

Système multimédia:

 [Système](#) ▶  [Réseaux/connexions](#)

Configuration du système multimédia comme point d'accès Wi-Fi

Le type d'établissement de la connexion dépend de l'appareil à raccorder. La fonction doit être supportée par le système multimédia et par l'appareil à raccorder. Le type d'établissement de la connexion doit être sélectionné sur le système multimédia et sur l'appareil à raccorder.

- ▶ Sélectionnez [Configurer un point d'accès](#).

- ▶ Sélectionnez [Connecter l'appareil au point d'accès véhicule](#).

Génération du code PIN WPS

- ▶ Sélectionnez  [Connecter via génération code PIN WPS](#).
- ▶ Entrez le code PIN qui apparaît sur l'écran média dans l'appareil à raccorder et confirmez.

Etablissement de la connexion via le code PIN WPS

- ▶ Sélectionnez  [Connecter via entrée code PIN WPS](#).
- ▶ Sélectionnez [Entrer code PIN WPS](#).
- ▶ Entrez le code PIN qui apparaît sur l'écran de l'appareil externe dans le système multimédia.
- ▶ Sélectionnez [Continuer](#).

Etablissement de la connexion sur pression d'une touche

Conditions requises

- Cette fonction est uniquement disponible avec une fréquence Wi-Fi de 2,4 GHz.
- ▶ Sélectionnez  **Connecter via PBC WPS**.
- ▶ Appuyez sur la touche WPS sur l'appareil à raccorder ou sélectionnez **Connecter**.
- ▶ Sélectionnez **Continuer** sur le système multimédia.

Etablissement de la connexion via une clé de sécurité

- ▶ Sélectionnez **Connecter l'appareil au point d'accès véhicule**. Une clé de sécurité apparaît.
- ▶ Sélectionnez le véhicule sur l'appareil à raccorder. Le véhicule apparaît avec le SSID **MB HOTSPOT XXXXX**.
- ▶ Entrez la clé de sécurité qui apparaît sur l'écran média dans l'appareil à raccorder.
- ▶ Confirmez votre saisie.

Génération d'une nouvelle clé de sécurité:

- ▶ Sélectionnez **Configurer un point d'accès**.
- ▶ Sélectionnez **Générer une clé de sécurité**. A l'avenir, toute connexion sera établie avec la nouvelle clé de sécurité générée.
- ▶ **Mémorisation de la clé de sécurité** : sélectionnez **Enregistrer**. Lorsqu'une nouvelle clé de sécurité est mémorisée, toutes les connexions existantes Wi-Fi sont désactivées. Lorsque les connexions Wi-Fi sont de nouveau établies, la nouvelle clé de sécurité doit être entrée.

Gestion des appareils COMAND Touch

Conditions requises

- L'application COMAND Touch est installée sur l'appareil externe (tablette ou smartphone, par exemple).
- Le Wi-Fi est activé (→ page 304) et le système multimédia est configuré en tant que point d'accès Wi-Fi (→ page 305).

Système multimédia:

↳ **Système** ▶ **COMAND Touch**

Raccordement et autorisation d'un nouvel appareil

- ▶ Sélectionnez **Autoriser nouvel appareil**.
- ▶ Sélectionnez **Raccorder nouvel appareil**.
- ▶ Entrez la clé de sécurité sur l'appareil externe. Le message **Lancez COMAND Touch sur votre appareil et suivez les instructions** apparaît.
- ▶ Sélectionnez **Continuer**.
- ▶ Sélectionnez **Accepter** pour la demande de connexion du nouvel appareil.
- ▶ Entrez le code PIN affiché sur l'appareil externe. L'appareil est autorisé.

Autorisation d'un appareil déjà raccordé

- ▶ Sélectionnez **Autoriser nouvel appareil**. Les appareils déjà raccordés sont affichés.

- ▶ Sélectionnez **Poursuivre avec les appareils raccordés**.
Le message **Lancez COMAND Touch sur votre appareil et suivez les instructions**, apparaît.
- ▶ Sélectionnez **Continuer**.
- ▶ Confirmez la demande de connexion de l'appareil avec **Accepter**.
- ▶ Entrez le code PIN affiché sur l'appareil externe.
L'appareil est autorisé.

Désautorisation de l'appareil

- ▶ Sélectionnez un appareil autorisé dans la liste.
Un message vous demande si vous souhaitez désautoriser l'appareil sélectionné.
- ▶ Sélectionnez **Oui**.
L'appareil est désautorisé.

Activation et désactivation de la sécurité enfants

Système multimédia:

↳ Système ▶ Sécurité enfants

Blocage d'un appareil externe

- ▶ Sélectionnez un appareil externe.
- ▶ Sélectionnez **Bloquer**.
L'appareil relié via l'application COMAND Touch est bloqué ou débloqué .

Langue système

Remarques relatives à la langue système

Cette fonction vous permet de déterminer la langue dans laquelle seront affichés les messages dans les menus et seront énoncés les guidages vocaux. La sélection de la langue influe sur la possibilité d'entrée de caractères. Les guidages vocaux sont énoncés uniquement dans les langues qui sont prises en charge. Si une langue n'est pas prise en charge, le guidage vocal est énoncé en anglais.

Réglage de la langue système

Système multimédia:

↳ Système ▶ Langue (Language)

- ▶ Réglez la langue.

Réglage de l'unité pour la distance

Système multimédia:

↳ Système ▶  Unités de mesure

- ▶ Sélectionnez **km** ou **mi**.
- ▶ Pour un affichage sur l'écran multifonction de l'écran pour les instruments, activez **Tachymètre additionnel**.

Importation des données et exportation des données

Fonction d'importation et d'exportation des données

Les fonctions suivantes peuvent apparaître:

- Transfert de données personnelles d'un système (véhicule) à un autre (véhicule)

- Création d'une copie de sauvegarde de vos données personnelles et réimportation
 - Protection de vos données personnelles par l'intermédiaire d'un code PIN afin d'éviter qu'elles ne soient exportées contre votre gré
- (i) Notez que le système de fichiers NTFS n'est pas pris en charge. Il est recommandé d'utiliser le système de fichiers FAT32.

Importation et exportation de données

! **REMARQUE** Perte des données en cas de retrait prématuré

- ▶ Ne retirez pas le support de données pendant l'exportation de données.

Mercedes-Benz décline toute responsabilité en cas de pertes de données.

Conditions requises

- Le véhicule est à l'arrêt.
- Le contact est mis ou le véhicule a démarré.
- La carte SD est introduite (→ page 380) ou l'appareil USB est raccordé (→ page 382).

Système multimédia:

↳ [Système](#) ▶ [Sauvegarde système](#)

- ▶ Sélectionnez [Importer des données](#) ou [Exporter des données](#).

Importation

- ▶ Sélectionnez un support de données. Un message vous demande si vous souhaitez réellement remplacer les données actuelles. Lorsque les données proviennent d'un autre véhicule, elles seront détectées lors du chargement.

Lorsque les données ont été importées, le système multimédia redémarre.

- (i) Après l'importation, il se peut qu'il y ait une modification des réglages actuels du véhicule.

Exportation

Lorsque la protection par code PIN est activée, une demande de code PIN apparaît.

- ▶ Entrez le code PIN à 4 chiffres.

- ▶ Sélectionnez un support de données. Les données sont exportées. L'exportation des données peut durer quelques minutes.

Activation et désactivation de la protection par code PIN

Système multimédia:

↳ [Système](#) ▶ [Protection par PIN](#)

Définition du code PIN

- ▶ Sélectionnez [Définir code PIN](#).
- ▶ Entrez un code PIN à 4 chiffres.
- ▶ Entrez de nouveau le code PIN à 4 chiffres. Lorsque les 2 codes PIN correspondent, la protection par code PIN est active.

Modification du code PIN

Conditions requises

- Un code PIN actuel doit être défini.
- ▶ Sélectionnez [Modifier les réglages](#).
 - ▶ Entrez le code PIN actuel.
 - ▶ Sélectionnez [Modifier code PIN](#).

- ▶ Définissez un nouveau code PIN.

Activation de la protection par code PIN pour l'exportation des données

- ▶ Sélectionnez [Modifier les réglages](#).
Confirmez avec le code PIN.
- ▶ Sélectionnez [Protection des données contre l'exportation](#).
Activez ou désactivez la fonction.

Déblocage du code PIN

Conditions requises

- Une connexion Internet est établie.
- Un compte Mercedes me est disponible sous <http://www.mercedes.me>.
- Le service [Régl. personnalisés](#) (→ page 309) est activé.

Si vous avez entré trois fois de suite un code PIN erroné, votre code PIN est bloqué. Vous pouvez vous faire attribuer un mot de passe unique via le portail en ligne Mercedes me connect, qui vous permet de réinitialiser la protection par code PIN.

- ▶ Sélectionnez [Débloquer code PIN](#).
- ▶ Entrez le mot de passe unique.
La protection par code PIN est réinitialisée et vous pouvez définir un nouveau code PIN.
- ⓘ Vous pouvez également faire réinitialiser la protection par code PIN auprès d'un point de service Mercedes-Benz.

Profil utilisateur

Réglage du profil utilisateur

Système multimédia:

↳ Système ▶  [Régl. personnalisés](#)

Affichage du profil utilisateur au démarrage

Lorsque cette fonction est activée, une demande concernant le profil utilisateur à utiliser apparaît lors du démarrage du système.

- ▶ Sélectionnez [Afficher la liste des profils au démarrage](#).
- ▶ Activez ou désactivez la fonction.

Sélection du profil utilisateur

- ▶ Sélectionnez [Profil Invité](#) ou un profil individuel ●.

- ⓘ Certains réglages du profil utilisateur ne sont chargés que lorsque le véhicule est à l'arrêt ou lorsque le contact est mis.

Synchronisation automatique

Une synchronisation des profils utilisateur individuels a lieu sur le système multimédia et sur le serveur à chaque coupure et mise de contact. Vous disposez ainsi toujours des profils utilisateur les plus récents.

- ▶ Sélectionnez [Synchronisation automatique](#).
- ▶ Activez ou désactivez la fonction.
- ⓘ Pour de plus amples informations sur l'importation et l'exportation de profils utilisateur, voir (→ page 310).

Création d'un profil utilisateur

Système multimédia:

- ↳ Système ▶  [Régl. personnalisés](#)
- ▶▶ [Créer un profil](#)
- ▶ Entrez un nom.
- ▶ Sélectionnez .

Les informations suivantes, par exemple, sont mémorisées dans le profil utilisateur:

- Réglages système
- Réglages dans la liste des chaînes du tuner TV
- Informations de navigation et informations routières

Les réglages varient en fonction de l'équipement du véhicule.

Importation et exportation du profil utilisateur

Conditions requises

- Une connexion Internet est établie .
- Un compte Mercedes me est disponible sur le <http://www.mercedes.me>.
- Le service [Régl. personnalisés](#) est activé.

Système multimédia:

↳ Système >>  Régl. personnalisés
>> Exportation/importation manuelle

Cette fonction n'est pas disponible dans tous les pays.

Seuls les profils individuels peuvent être importés ou exportés.

Les profils individuels sont toujours importés ou exportés de manière groupée.

▶ **Importation** : sélectionnez [Importer les profils du serveur](#).

Le message [Les profils importés vont remplacer les profils existants. Voulez-vous continuer?](#) apparaît.

▶ Sélectionnez [Oui](#).

Les profils utilisateurs sont importés.

▶ **Exportation** : sélectionnez [Exporter les profils sur le serveur](#).

Les profils utilisateurs sont exportés.

ⓘ Certains réglages (entrées du carnet d'adresses ou dernières destinations en provenance de la navigation, par exemple) ne sont pas exportés.

Réglage des options du profil utilisateur

Système multimédia:

↳ Système >>  Régl. personnalisés

▶ Sélectionnez le profil.

▶ Sélectionnez les options .

Vous pouvez sélectionner les options suivantes:

- [Renommer](#)
- [Effacer](#)
- [Réinitialiser](#)

ⓘ Le profil d'invité ne peut pas être effacé ou renommé.

Mise à jour logicielle

Informations sur la mise à jour logicielle

Lorsqu'une mise à jour est disponible, le système multimédia affiche un message correspondant.

Vous pouvez effectuer différentes mises à jour en fonction de la source:

Mise à jour logicielle

Source de la mise à jour	Type de mise à jour
Mises à jour via la téléphonie mobile	Cartes de navigation, mises à jour du système, notice d'utilisation numérique
Mises à jour via un support de données externe, par exemple une clé USB	Cartes de navigation

i Les mises à jour via la téléphonie mobile nécessitent une connexion Internet active du véhicule. Celle-ci n'est pas disponible dans tous les pays. Pour de plus amples informations sur la connexion Internet, voir (→ page 372).

Avantages de la mise à jour logicielle

Grâce aux mises à jour logicielles, votre véhicule est à jour.

Afin d'améliorer constamment la qualité de nos services, vous recevrez à l'avenir des mises à

jour pour votre système multimédia, les services de Mercedes me connect et le module de communication de votre véhicule. Ces dernières vous sont envoyées tout simplement par l'intermédiaire du réseau de téléphonie mobile de votre véhicule et peuvent être exécutées automatiquement. Sur le portail Mercedes me, vous pouvez suivre le statut de vos mises à jour et vous informer sur les nouveautés éventuelles.

Aperçu de vos avantages:

- Réception aisée des mises à jour logicielles via le réseau de téléphonie mobile
- Amélioration de la qualité et de la disponibilité à long terme des services de Mercedes me connect
- Actualisation permanente de votre système multimédia et du module de communication

Pour de plus amples informations sur les mises à jour logicielles, consultez le <http://me.mercedes-benz.com>.

Exécution de la mise à jour logicielle

Conditions requises

- Une connexion Internet est établie (→ page 372).
- **Pour la mise à jour automatique :** votre véhicule dispose d'un module de communication fixe.

Système multimédia:

↪ Système ▶ Mise à jour logicielle

Mise à jour automatique

- ▶ Activez **Mise à jour en ligne automatique.** Les mises à jour sont effectuées.
Le statut de l'état actuel des mises à jour s'affiche.

Mise à jour manuelle

- ▶ Désactivez **Mise à jour en ligne automatique.**
- ▶ Sélectionnez une mise à jour dans la liste et lancez la mise à jour.

Activation de la mise à jour logicielle

- ▶ Redémarrez le système.

Fonctionnement des mises à jour importantes du système

Pour la sécurité des données de votre système multimédia, des mises à jour importantes du système peuvent s'avérer nécessaires. Veuillez installer celles-ci, faute de quoi la sécurité de votre système multimédia ne peut plus être garantie.

- ❗ Lorsque la mise à jour logicielle automatique est activée, les mises à jour du système sont automatiquement téléchargées (→ page 311).

Dès qu'une mise à jour est disponible au téléchargement, un message correspondant s'affiche sur l'écran média.

Vous disposez des possibilités de sélection suivantes:

- **Télécharger**

La mise à jour est téléchargée en arrière-plan.

- **Détails**

Des informations sur la mise à jour du système non encore installée sont affichées.

- **Plus tard**

Vous pouvez télécharger ultérieurement la mise à jour manuellement (→ page 311).

Lorsque le téléchargement est terminé et que la mise à jour est prête à être installée, le système vous en informe, par exemple après une coupure et remise du contact.

- ❗ Arrêtez le véhicule à un endroit approprié à l'écart de la circulation avant de lancer l'installation.

Conditions requises pour l'installation:

- Le contact est mis.
- Le moteur ne tourne pas.
- Vous avez lu et accepté les indications et avertissements.
- Le frein de stationnement est serré.

Si toutes les conditions sont réunies, la mise à jour est installée. Pendant l'installation de la mise à jour, le système multimédia ne peut pas être utilisé et les fonctions du véhicule sont limitées.

Si des erreurs se produisent pendant l'installation, le système tente automatiquement de restaurer la version antérieure. Lorsque la restauration de la version antérieure s'avère impossible, un symbole apparaît sur l'écran de la console centrale. Rendez-vous dans un atelier qualifié pour résoudre le problème.

Fonction de remise à zéro

Système multimédia:

↩️ **Système** ➡️ **Remettre à zéro**

Les données personnelles sont effacées, par exemple:

- Mémoire des stations
- Téléphones portables raccordés

▶ Sélectionnez **Oui**.

Lorsque la protection par code PIN est activée, un message vous demande si vous souhaitez également remettre à zéro le code PIN lorsque vous rétablissez les réglages d'usine.

▶ Sélectionnez **Oui**.

- ▶ Entrez le code PIN actuel.
Le code PIN est remis à zéro.

ou

- ▶ Sélectionnez **Non**.
Le code PIN actuel est conservé après la remise à zéro.

i Si vous avez oublié votre code, vous pouvez faire désactiver la protection par code PIN par un point de service Mercedes-Benz.

Un nouveau message vous demande si l'appareil doit vraiment être remis à zéro.

- ▶ Sélectionnez **Oui**.
Le système multimédia est remis dans l'état dans lequel il se trouvait à la livraison.

TRACK PACE AMG

Informations générales

Le TRACK PACE AMG vous permet d'analyser le comportement routier sur des circuits automobiles afin de pouvoir l'optimiser. Vous pouvez rouler sur des circuits automobiles mémorisés au préalable (le Hockenheimring, par exemple) ou

sur de nouveaux parcours que vous pouvez mémoriser. Les temps au tour sont mémorisés pour chaque parcours. Vous pouvez les analyser et les comparer à d'autres temps au tour afin d'obtenir les meilleurs résultats possibles pour le parcours. Vous pouvez en outre mesurer et mémoriser les processus de freinage et d'accélération.

Réglage de Track Race

Système multimédia:

- ↳ Fahrzeug (Véhicule) ▶ TRACK PACE
- ▶ Track Race

Enregistrement d'un parcours

- ▶ Sélectionnez **Neue Strecke (Nouveau parcours)**.
- ▶ Sélectionnez **Starten (Lancer)** au point de départ souhaité.
L'enregistrement des routes commence à partir de ce point. Pendant l'enregistrement des routes, vous pouvez mesurer des temps intermédiaires en déterminant des secteurs.

- ▶ Pour arrêter l'enregistrement des routes, sélectionnez **Stopp (Arrêter)** ou franchissez de nouveau la ligne de départ.

- ▶ Indiquez la météo et le nom du parcours.

Recherche par nom de parcours

- ▶ Sélectionnez **Alle Strecken (Tous les parcours)**.
- ▶ Sélectionnez  **Rechercher**.
- ▶ Entrez le nom du parcours.
Les parcours ayant le nom recherché sont affichés.

Mesure du temps sur le parcours

- ▶ Sélectionnez **Zeitnahme (Chronométrage)**.
Une vue d'ensemble des parcours situés à proximité apparaît.
La distance par rapport à la ligne de départ du parcours et la direction dans laquelle elle se trouve apparaissent.
- ▶ Sélectionnez le parcours souhaité.
Si vous avez déjà roulé sur ce parcours, vous pouvez sélectionner un temps obtenu comme temps de référence.

Le chronométrage commence automatiquement lors du franchissement de la ligne de départ.

- ① Vous pouvez passer de la vue 2D à la vue 3D du parcours en sélectionnant **Zoom**.

Affichage de l'analyse

- ▶ Sélectionnez **Rundenzeiten (Temps au tour)**. Une vue d'ensemble de tous les parcours sur lesquels vous avez roulé apparaît.

- ▶ Sélectionnez le parcours souhaité.

Les données suivantes sont affichées:

- Temps au tour et temps par secteur
- Vitesse moyenne et vitesse maximale
- Conducteur
- Véhicule
- Date
- Météo

- ▶ Sélectionnez le tour souhaité. L'analyse est affichée.

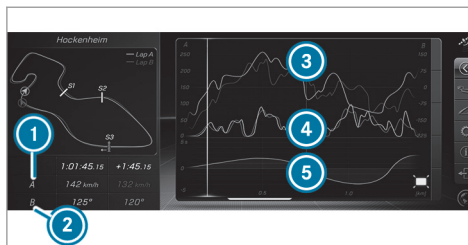

- ① Paramètre 1 (vitesse, par exemple)
- ② Paramètre 2 (angle de braquage, par exemple)
- ③ Evolution de la vitesse (paramètre 1)
- ④ Evolution de l'angle de braquage (paramètre 2)
- ⑤ Décalage entre les tours A et B (uniquement lorsque 2 tours sont sélectionnés)

- ① Pour les paramètres 1 et 2, vous pouvez régler les valeurs suivantes, par exemple:
 - Vitesse
 - Accélération longitudinale et transversale
 - Angle de braquage

- Régime moteur
- Température de l'huile moteur et température des pneus

L'analyse vous permet de contrôler le comportement routier à chaque endroit du parcours afin de pouvoir l'optimiser.

Exportation de parcours ou de courses (USB)

- ▶ Sélectionnez **Alle Strecken (Tous les parcours)**. Une vue d'ensemble de tous les parcours et de toutes les courses mémorisés apparaît.
- ▶ Sélectionnez le parcours ou la course souhaité.
- ▶ Sélectionnez les options .
- ▶ Sélectionnez **Exportieren (Exporter)**. Vous pouvez exporter les parcours ou les courses sélectionnés sur une mémoire USB raccordée au véhicule.

Modification des parcours et des enregistrements

- ▶ Sélectionnez **Alle Strecken (Tous les parcours)**.

- ▶ Sélectionnez le parcours souhaité.
- ▶ Sélectionnez les options .
- ▶ Sélectionnez **Umbenennen (Renommer)** ou **Löschen (Effacer)**.

Ou

- ▶ Sélectionnez le parcours souhaité.
- ▶ Sélectionnez l'enregistrement souhaité.
- ▶ Sélectionnez les options .
- ▶ Sélectionnez **Wetter (Météo)** ou **Löschen (Effacer)**.

Réglage de Drag Race

Système multimédia:

↳ Véhicule ▶▶ TRACK PACE ▶▶ Drag Race

Mesure de l'accélération

- ▶ Sélectionnez **Accélération**.
La mesure commence lorsque le véhicule accélère. La mesure s'effectue par paliers de 30 mph (50 km/h) jusqu'à 180 mph (300 km/h) maximum ou jusqu'à la vitesse de pointe réglée.

Vous pouvez arrêter prématurément la mesure en sélectionnant **Arrêter** ou en arrêtant le véhicule.

Parcours de 1/4 de mile

- ▶ Sélectionnez **1/4 mile**.
Le chronométrage s'effectue jusqu'à ce que vous ayez parcouru 1 mile ou atteint la distance limite réglée précédemment (1/4 mile, 1/3 mile ou 1/2 mile, par exemple).
- ⓘ Les valeurs possibles de réglage de la distance limite sont définies par le système et ne peuvent pas être définies manuellement.

Vous pouvez arrêter prématurément la mesure en sélectionnant **Arrêter** ou en arrêtant le véhicule.

Lancement manuel pour l'accélération et le parcours de 1/4 de mile

- ▶ Sélectionnez **Accélération** ou **1/4 mile**.
- ▶ Sélectionnez **Démarrage manuel**.
Trois feux rouges apparaissent les uns après les autres. S'ils passent au vert en même temps, cela signifie que la mesure du temps de réaction commence. Le temps de réaction

s'affiche dès que vous démarrez. Si vous démarrez trop tôt, le message **Démarrage prématuré** apparaît et la mesure de l'accélération ou du parcours de 1/4 de mile est interrompue.

Mesure du freinage

- ▶ Sélectionnez **Freinage**.
- ▶ Sélectionnez **Lancer**.
La mesure s'effectue par paliers de 30 mph (50 km/h) jusqu'à l'arrêt complet du véhicule. Si le processus de freinage est lancé alors que vous roulez à 99 mph (160 km/h), par exemple, la mesure commence dès que vous atteignez 90 mph (150 km/h).

Mémorisation et affichage des valeurs de mesure

Lorsqu'une mesure est terminée ou interrompue, le temps mesuré peut être mémorisé.

- ▶ Sélectionnez **Enregistrer les données de mesure?** après avoir effectué une mesure.

Vous pouvez afficher les mesures mémorisées par l'intermédiaire du point de menu **Historique**.

Modification des mesures

- ▶ Sélectionnez **Historique**.
- ▶ Sélectionnez la mesure souhaitée.
- ▶ Sélectionnez les options .
- ▶ Sélectionnez **Météo** ou **Effacer**.
- ❶ Vous pouvez filtrer les mesures par catégorie (mesures de l'accélération uniquement, par exemple).

Affichage de la télémétrie

Système multimédia:

↳ Véhicule ▶ TRACK PACE ▶ Télémétrie

L'affichage de la télémétrie indique les données actuelles du véhicule sous forme de valeurs numériques et de diagramme. Vous pouvez sélectionner jusqu'à 4 paramètres à afficher.

Exemple:

- Régime moteur
- Angle de braquage des roues
- Vitesse
- Angle de braquage

- ▶ Réglez les paramètres souhaités.
- ▶ Réglez la période.
Les paramètres réglés sont évalués pour la période sélectionnée sur le diagramme.
- ❶ La période peut être comprise entre 30 secondes et 20 minutes.

Configuration de TRACK PACE AMG

Conditions requises

Pour pouvoir utiliser l'application TRACK PACE :

- L'application TRACK PACE doit être installée sur le terminal mobile.
- Le terminal mobile doit être raccordé au système multimédia via Wi-Fi.

Système multimédia:

↳ Véhicule ▶ TRACK PACE ▶ Options

Réglage des profils conducteur

- ▶ Sélectionnez **Profil conducteur**.
 - ▶ Créez un nouveau profil conducteur.
- ou

- ▶ Sélectionnez un profil conducteur existant. Le profil conducteur est activé.

❶ Les parcours, les tours et les temps effectués sont affectés au profil conducteur activé pendant la marche. Activez par conséquent toujours le profil conducteur lorsque vous roulez pour obtenir une évaluation exacte de votre comportement routier.

Affichage des statistiques des profils conducteur

- ▶ Sélectionnez **Profil conducteur**.
- ▶ Sélectionnez le profil souhaité.

Les informations suivantes sont affichées pour le profil conducteur sélectionné:

- Temps de trajet
- Distance parcourue
- Nombre de Track Races, de Drag Races et de tours effectués
- Vitesse maximale

Raccordement de l'appareil mobile via l'application TRACK PACE

L'application TRACK PACE vous permet d'enregistrer des vidéos et de les synchroniser avec les parcours enregistrés.

- ▶ Sélectionnez [TRACK PACE App](#).
Les appareils déjà autorisés apparaissent dans une liste.
- ▶ Sélectionnez [Autoriser nouvel appareil](#).
Les appareils disponibles s'affichent.
- ▶ Lancez l'application TRACK PACE sur l'appareil à raccorder et suivez les instructions.
- ▶ Confirmez la demande d'autorisation.
- ▶ Entrez le code affiché sur l'appareil.
L'appareil est autorisé.

ou

- ▶ Sélectionnez un appareil déjà autorisé.
L'appareil est désautorisé.

Réglage de l'affichage TRACK PACE dans l'affichage tête haute

- ▶ Sélectionnez [Contenus de l'affichage tête haute](#).

- ▶ Activez ou désactivez les contenus souhaités.
Les contenus sont adaptés dans l'affichage tête haute.

i Pour de plus amples informations sur l'affichage tête haute, voir (→ page 272).

Réglage des confirmations sonores

- ▶ Sélectionnez [Confirmation sonore](#).
Vous disposez des réglages suivants:
 - [Fort](#)
 - [Moyen](#)
 - [Bas](#)
 - [Désactivé](#)
- ▶ Sélectionnez un réglage.

Activation et désactivation de l'aide

- ▶ Activez ou désactivez [Afficher les messages d'aide](#).

Si l'aide est activée, des remarques contextuelles apparaissent dans les différents menus.

- ▶ Cliquez sur [OK](#) pour confirmer la lecture des remarques contextuelles ou sélectionnez [Ne plus afficher](#).

Affichage des informations

- ▶ Sélectionnez [Info](#).
Les informations suivantes sont affichées:
 - Version du logiciel
 - Utilisation de la mémoire
 - Nombre total de parcours mémorisés
 - Nombre total de courses effectuées

Fit & Healthy

ENERGIZING Comfort

Vue d'ensemble des programmes ENERGIZING Comfort

Vue d'ensemble des programmes

Programmes	Effet
Fraîcheur	Permet de rafraîchir les occupants du véhicule grâce à une modification ciblée du climat de bord. L'air est nettoyé par des flux d'air rafraîchissants et par ionisation. L'habitacle est éclairé avec des couleurs froides et le siège est ventilé.
Chaleur	Permet d'augmenter la sensation de bien-être des occupants du véhicule. Les chauffages des accoudoirs, des sièges et du volant émettent une chaleur bienfaisante. L'air est nettoyé par l'ionisation et une senteur agréable est diffusée. L'habitacle est éclairé avec des couleurs chaudes.
Vitalité	Permet de lutter contre une baisse du degré d'attention dans des conditions de marche monotones. Les occupants du véhicule sont activement stimulés par une musique au rythme rapide et un massage énergisant. L'air est nettoyé par ionisation et une senteur agréable est diffusée. L'habitacle est éclairé avec une couleur stimulante et le siège est ventilé.
Plaisir des sens	Favorise une ambiance positive parmi les occupants du véhicule, ainsi que la régénération physique et mentale. Cet effet est obtenu grâce à une musique au rythme peu rapide et à l'activation d'un programme de massage. L'air est nettoyé par ionisation et une senteur agréable est diffusée. L'habitacle est éclairé avec une couleur gaie.

Programmes	Effet
Bien-être	Favorise la détente physique et mentale des occupants du véhicule. L'effet relaxant est obtenu grâce à un massage du dos associé à la diffusion locale de chaleur. L'air est nettoyé par l'ionisation et une senteur agréable est diffusée. Le lecteur de musique émet de la musique relaxante et l'habitacle est éclairé avec des couleurs chaleureuses.
Entraînements	Permet de lutter contre les raideurs musculaires, l'engourdissement des membres ou le stress avec des exercices de relaxation et de stimulation ciblés. Les exercices sont présentés dans de courtes vidéos de démonstration. L'air est nettoyé par l'ionisation et une senteur agréable est diffusée. L'habitacle est éclairé avec des couleurs adaptées aux exercices.

- i** Veuillez noter que les programmes disponibles ainsi que les fonctions impliquées dépendent de l'équipement de votre véhicule. En fonction de l'équipement, certaines fonctions peuvent ne pas être disponibles.

Lancement du programme ENERGIZING Comfort

Conditions requises

- Le contact est mis.

- i** ENERGIZING Comfort est disponible 5 minutes environ après le lancement du système multimédia.

Système multimédia:

↳ Véhicule ▶ ENERGIZING Comfort

Sélection d'un siège

- ▶ Sélectionnez [Sélection des sièges](#).
- ▶ Sélectionnez les sièges souhaités ou [Avant/arrière](#).

Lancement du programme

- ▶ Sélectionnez [Fraîcheur](#), [Chaleur](#), [Vitalité](#), [Plaisir des sens](#) ou [Bien-être](#).

Le programme sélectionné dure 10 minutes.

Configuration des programmes

- ▶ Affichez les autres options  pour le programme souhaité.
- ▶ Activez ou désactivez les fonctions liées au programme.

Démarrage de l'entraînement

- ▶ Sélectionnez [Exercices](#).
- ▶ Sélectionnez [Relaxation musculaire](#), [Activation musculaire](#) ou [Equilibre corps/esprit](#). La vidéo d'entraînement sélectionnée démarre et s'affiche sur l'écran média.

▶ Sélectionnez **Vidéo en plein écran**.
La vidéo d'entraînement est affichée en plein écran.

❶ Pour de plus amples informations sur la pause ou pour sauter une vidéo, voir (→ page 383).

Si une condition requise pour le fonctionnement est désactivée alors qu'un programme est actif, un message d'information correspondant apparaît. Le programme actif est interrompu.

Navigation

Activation de la navigation

Système multimédia:

➔ Navigation

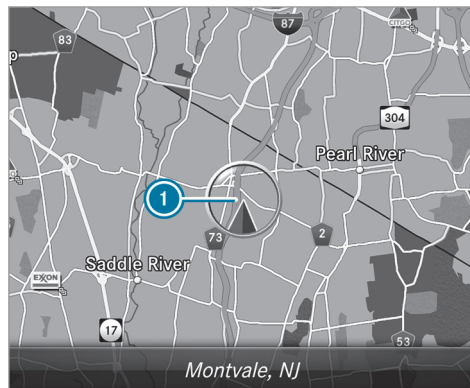

▶ Egalement: appuyez sur la touche **NAVI**.
La carte apparaît et affiche la position actuelle du véhicule ❶.

❶ Lorsque vous modifiez un réglage dans la climatisation, la ligne de la climatisation apparaît pendant un court instant.

Affichage ou masquage du menu Navigation

Conditions requises

- Vous pouvez voir la position actuelle du véhicule sur la carte.

Système multimédia:

➔ Navigation

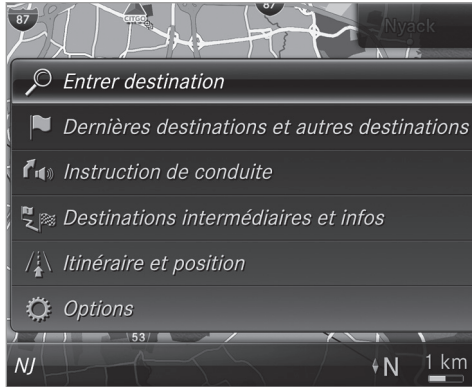

▶ **Affichage** : balayez vers la gauche sur le pavé tactile ou le Touch-Control.

ou

▶ Poussez le sélecteur vers la gauche.

▶ **Masquage** : balayez vers la droite sur le pavé tactile ou le Touch-Control.

ou

▶ Poussez le sélecteur vers la droite.

ⓘ Si vous souhaitez afficher ou masquer des niveaux de menu inférieurs, balayez ou poussez vers la gauche ou la droite autant de fois que nécessaire.

Entrée des destinations

Entrée d'une destination spéciale ou d'une adresse

ATTENTION Les systèmes d'information et les appareils de communication risquent de détourner votre attention

L'utilisation de systèmes d'information et d'appareils de communication intégrés au véhicule pendant la marche pourrait détourner votre attention de la circulation. Vous risquez en outre de perdre le contrôle du véhicule.

▶ N'utilisez ces appareils que si les conditions de circulation le permettent.

▶ Si ce n'est pas le cas, arrêtez-vous en tenant compte des conditions de circulation et procédez à des entrées dans le système uniquement lorsque le véhicule est à l'arrêt.

Lorsque vous utilisez le système multimédia, tenez compte des dispositions légales en vigueur dans le pays dans lequel vous vous trouvez.

Conditions requises

- **Pour la recherche en ligne** : Mercedes me connect est disponible.
- Vous disposez d'un compte utilisateur sur le portail Mercedes me.
- Le service est disponible.
- Le service a été activé dans un point de service Mercedes-Benz.

Pour de plus amples informations, consultez le <http://www.mercedes.me>.

Système multimédia:

➔ Navigation

▶ Affichez le menu Navigation.

► Sélectionnez  Entrer destination .

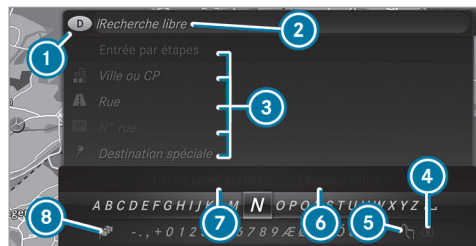

L'Etat ou la province dans lequel/laquelle le véhicule se trouve est réglé(e) ①.

Pour la saisie de la destination, 2 variantes vous sont proposées:

- Recherche libre ②
- Recherche par étapes ③

Variante 1: recherche libre

► Entrez la destination spéciale ou l'adresse dans ②. Vous pouvez effectuer la saisie dans n'importe quel ordre. Pendant la saisie de la destination, le système multimédia fait des propositions. La

sélection d'une destination se fait dans une liste.

Saisissez, par exemple, les éléments suivants de l'adresse:

- Ville, rue, numéro de rue
- Rue, ville
- Code postal (CP)
- Nom de la destination spéciale
- Catégorie de la destination spéciale, par exemple [Station-service](#)
- Ville, nom de la destination spéciale

► **Commutation sur la fonction de reconnaissance de l'écriture manuscrite** : sélectionnez ⑤ .

► Tracez le caractère sur le pavé tactile.

① La fonction est disponible pour l'équipement avec pavé tactile.

► **Commutation en mode de sélection des caractères** : appuyez sur la touche .

ou

► Appuyez sur le pavé tactile.

► **Effacement de l'entrée** : sélectionnez ④  (si disponible).

Utilisez les opérations suivantes:

- Confirmation brève: efface le dernier caractère entré ou la dernière proposition reprise.
- Confirmation longue: efface l'entrée complète.

► **Réglage de la langue écrite** : sélectionnez ⑧ .

► Sélectionnez la langue écrite.

① Cette fonction peut s'avérer utile pour les pays dans lesquels plusieurs jeux de caractères sont pris en charge. par exemple la Russie, qui possède des caractères cyrilliques et latins.

► **Affichage de la recherche en ligne** : sélectionnez ⑥ [Recherche en ligne](#).

Une fois la connexion Internet établie, une liste apparaît. Elle indique les destinations en ligne en fonction de la saisie effectuée.

Les destinations en ligne sont mises à disposition par un fournisseur d'accès à Internet.

▶ Sélectionnez la destination en ligne.
ou

▶ Entrez la destination en ligne ou une adresse de 3 mots dans la ligne de saisie.

❶ Entrez une adresse de 3 mots (→ page 327).
La recherche en ligne n'est pas disponible dans tous les pays.

▶ **Affichage de la liste** : appuyez sur la touche .

ou

▶ Si la ligne supérieure du clavier virtuel est sélectionnée, naviguez vers le haut.

▶ Sélectionnez la destination dans la liste.

▶ **Validation de la destination** : sélectionnez  **Définir comme destination**.
Si la destination n'est pas univoque, une liste apparaît.

▶ Sélectionnez la destination.
L'adresse de destination s'affiche.

Variante 2: recherche par étapes

▶ Appuyez sur la touche .

ou

▶ Si la ligne supérieure du clavier virtuel est sélectionnée, naviguez vers le haut.
Le clavier virtuel disparaît. **Ville ou CP** est mis en surbrillance. D'autres champs d'entrée sont disponibles, par exemple pour **Destination spéciale**.

▶ Sélectionnez **Ville ou CP**.
Le clavier virtuel apparaît.

▶ Entrez la ville ou le CP.
Pendant la saisie de la destination, le système multimédia fait des propositions. La sélection d'une destination se fait dans une liste.

Vous pouvez effectuer la saisie de l'adresse dans n'importe quel ordre, par exemple:

- **Ville ou CP, Rue, N° rue**

Si les rues transversales sont disponibles, saisissez l'une d'entre elles.

- **Rue, Ville ou CP**

- **Destination spéciale**, par exemple **Station-service, Ville ou CP**

❷ Pendant la saisie de la destination, utilisez les fonctions suivantes:

- Commutation sur la fonction de reconnaissance de l'écriture manuscrite
- Commutation en mode de sélection des caractères
- Effacement de l'entrée

Effacement d'une entrée avec  pendant la recherche par étapes, pour une **Destination spéciale** par exemple. Pour ce faire, naviguez vers la gauche.

- Affichage de la recherche en ligne (si disponible)
- Affichage de la liste

Les fonctions sont décrites dans la recherche libre.

▶ **Modification de l'Etat/de la province** : sélectionnez l'Etat ou la province.

▶ Entrez l'Etat ou la province. Il suffit d'entrer les premiers caractères.

▶ Sélectionnez l'Etat ou la province dans la liste.

- ▶ **Modification du pays** : sélectionnez le pays.
- ▶ Entrez le pays. Il suffit d'entrer les premiers caractères.
- ▶ Sélectionnez le pays dans la liste.
- ▶ **Validation de la destination** : sélectionnez [Définir comme destination](#).
Si la destination n'est pas univoque, une liste classée en fonction de la distance apparaît.
- ▶ Sélectionnez la destination.
L'adresse de destination s'affiche.

Sélection des dernières destinations

Système multimédia:

- ↳ [Navigation](#)
 - ▶ [Dernières destinations et autres destinations](#)
 - ▶ Sélectionnez [Dernières destinations](#).
 - ▶ Sélectionnez la destination.
L'adresse de destination s'affiche.
- ou
- ▶ Si des favoris ont déjà été enregistrés (→ page 338), sélectionnez [Favoris principaux](#).

- ▶ Sélectionnez le favori.
L'adresse de destination s'affiche.

Sélection d'une destination spéciale

Système multimédia:

- ↳ [Navigation](#)
 - ▶ [Dernières destinations et autres destinations](#) ▶ [Dest. spéc.](#)
 - ▶ Sélectionnez la catégorie.
- ou

- ▶ Sélectionnez [Toutes les catégories](#), puis la catégorie.
Le guidage est désactivé : la recherche s'effectue dans les environs de la position actuelle du véhicule. La liste est classée par ordre croissant d'éloignement.

Les destinations spéciales contiennent les informations suivantes:

- Nom de la destination spéciale
- Distance à vol d'oiseau de la destination spéciale

- Lors de la recherche autour de la position actuelle du véhicule, direction à vol d'oiseau de la destination spéciale (flèche)
- ▶ Sélectionnez la destination spéciale.
- ▶ **Le guidage est activé** : sélectionnez la zone de recherche avant de sélectionner la destination spéciale (voir exemple).
- ▶ Si vous avez défini des destinations intermédiaires, celles-ci peuvent également être sélectionnées comme zones de recherche après la sélection de [Dans les environs de la destination](#).

Filtrage de l'affichage en fonction des destinations spéciales

- ▶ Entrez la suite de caractères recherchée dans [Rechercher](#).
- La liste des résultats affiche les destinations spéciales correspondantes.
- ▶ Sélectionnez [ok](#).
La première destination spéciale est sélectionnée dans la liste.
- ▶ Sélectionnez la destination spéciale.

Exemple: définition de la zone de recherche pour la catégorie Stationnement lorsque le guidage est activé

- ▶ Sélectionnez [Dans les environs](#), [Dans les environs de la destination](#) ou [Sur l'itinéraire](#). La liste affiche les destinations spéciales trouvées ou ouvre la vue d'ensemble de l'itinéraire après sélection de [Dans les environs de la destination](#).
- ▶ Sélectionnez la destination spéciale.
- ▶ Sélection de [Dans les environs de la destination](#): sélectionnez la destination intermédiaire ou la destination.

Lancement de la recherche automatique de stations-service

Conditions requises

- La recherche automatique de stations-service est activée (→ page 331).

Situation de marche

Le guidage est en cours. Le niveau de remplissage du réservoir de carburant atteint la réserve de carburant.

Le message [Réserve de carburant. Voulez-vous lancer la recherche de stations-services?](#) est affiché.

- ▶ Sélectionnez [Oui](#). La recherche automatique de stations-service est lancée. Les stations-service disponibles sont ensuite affichées le long de l'itinéraire et dans les environs de la position actuelle du véhicule.
- ▶ Sélectionnez la station-service. L'adresse de la station-service apparaît.
- ▶ Si aucun guidage n'est activé, sélectionnez [Lancer le guidage](#). La station-service sélectionnée est réglée en tant que destination. Le guidage commence.

ou

- ▶ Si le guidage est activé, sélectionnez [Lancer le nouveau guidage](#) ou [Définir comme destination intermédiaire suivante](#). [Lancer le nouveau guidage](#): la station-service sélectionnée est réglée en tant que nouvelle destination. Les destinations et destinations intermédiaires antérieures sont effacées. Le

guidage jusqu'à la station-service commence.

[Définir comme destination intermédiaire suivante](#): la station-service sélectionnée est réglée en tant que destination intermédiaire suivante. Le guidage commence.

- ▶ **S'il existe déjà 4 destinations intermédiaires**: sélectionnez [Oui](#) dans la demande de confirmation. La station-service sélectionnée est entrée en position 1 dans le menu Destinations intermédiaires. La destination intermédiaire 4 est effacée. Le guidage commence.

Entrée d'une destination intermédiaire

Conditions requises

- Une destination est entrée.

Système multimédia:

- ↳ [Navigation](#)
- ▶ [Destinations intermédiaires et infos](#)
- ▶ Sélectionnez [Rechercher une destination intermédiaire](#).

- ▶ Entrez la destination intermédiaire comme destination spéciale ou comme adresse (→ page 321).
- ▶ Sélectionnez la destination intermédiaire.
- ▶ Sélectionnez **Définir comme destination**.

ou

- ▶ Pendant un guidage, sélectionnez une destination intermédiaire via  **Entrer destination**.
- ▶ Après l'entrée de la destination, sélectionnez **Définir comme destination intermédiaire suivante**.



Modification des destinations intermédiaires

Conditions requises

- Vous avez saisi une destination et au moins une destination intermédiaire.

Système multimédia:

- ↳ **Navigation**
- ▶ **Destinations intermédiaires et infos**
- ▶ **Affichage de la carte** : sélectionnez la destination ou la destination intermédiaire.
- ▶ Sélectionnez  **Carte** .

- ▶ Déplacez la carte (→ page 342).
- ▶ Sélectionnez une destination sur la carte (→ page 328).
- ▶ **Modification de l'ordre des destinations** : sélectionnez la destination ou la destination intermédiaire.
- ▶ Sélectionnez  **Déplacer** .
- ▶ Déplacez la destination intermédiaire sur la position souhaitée.
- ▶ Appuyez sur le Touch-Control, sur le sélecteur ou sur le pavé tactile.
- ▶ **Effacement d'une destination** : sélectionnez la destination ou la destination intermédiaire.
- ▶ Sélectionnez  **Effacer**.

Calcul d'un itinéraire avec des destinations intermédiaires

Conditions requises

- Vous avez saisi une destination et au moins une destination intermédiaire.

Système multimédia:

- ↳ **Navigation**
- ▶ **Destinations intermédiaires et infos**
- ▶ Sélectionnez **Lancer le nouveau guidage**. Le système calcule l'itinéraire en tenant compte des destinations intermédiaires réglées.

Sélection d'un contact pour l'entrée de la destination

Conditions requises

- Un téléphone portable est raccordé au système multimédia (→ page 350).
- Les contacts ont été téléchargés (→ page 356).

Système multimédia:

- ↳ **Navigation**
- ▶  **Dernières destinations et autres destinations** ▶ **Contacts**
- ▶ Sélectionnez le contact. Les données du contact apparaissent.
- ▶ Sélectionnez l'adresse. Le message **Veillez patienter...** apparaît.

La recherche s'effectue d'abord en ligne puis dans la base de données du système multimédia.

- ▶ Sélectionnez la destination.

Filtrage de l'affichage selon les contacts

- ▶ Entrez le nom ou le numéro de téléphone, par exemple, dans le champ de recherche.
- ▶ Sélectionnez **OK**.
Le premier contact est sélectionné dans la liste.
- ▶ Sélectionnez le contact.
- ▶ Sélectionnez l'adresse.

Entrée des coordonnées géographiques

Système multimédia:

↳ Navigation

▶ ▶  Dernières destinations et autres destinations ▶ ▶ Coordonnées géographiques

- ▶ Entrez les coordonnées géographiques en tant que latitude et longitude respectivement en degrés, minutes et secondes.
La carte affiche la position.
- ▶ Confirmez votre saisie.

▶ **Calcul de l'itinéraire** : sélectionnez **Lancer le guidage**.

- ▶ S'il existe déjà un itinéraire, sélectionnez **Lancer le nouveau guidage** ou **Définir comme destination intermédiaire**.

Entrée d'une destination sous la forme d'une adresse de 3 mots Conditions requises

- La recherche de la destination via une adresse de 3 mots est disponible dans la recherche en ligne (→ page 321).
- Une connexion Internet est établie.
- ① La recherche de la destination via une adresse de 3 mots n'est pas disponible dans tous les pays.

Système multimédia:

↳ Navigation ▶ ▶  Entrer destination

- ▶ Sélectionnez **Recherche en ligne**.
- ▶ Entrez l'adresse de destination en tant qu'adresse de 3 mots. Séparez chaque mot par un point.
Les résultats de la recherche apparaissent.

▶ Sélectionnez la destination dans la liste. L'adresse de destination s'affiche. L'itinéraire peut être calculé.

① Les adresses de 3 mots de what3words sont un système d'adressage alternatif en plusieurs langues pour le géoréférencement du monde entier avec une résolution de 3 mètres. Grâce à ce quadrillage, même des endroits sur la surface de la Terre qui n'ont pas d'adresse de bâtiment (rue et numéro de maison, par exemple) sont couverts.

L'Empire State Building a, selon la langue, l'adresse de 3 mots suivante:

- Anglais: **parade.help.bleat**
- Français: **commun.verbe.bisquer**
- Espagnol: **suertes.diga.pesca**

Les adresses de 3 mots sont univoques, faciles à mémoriser et correspondent à la majorité des applications courantes.

Vous pouvez convertir les adresses en adresses de 3 mots et inversement:

- sur la page Web <http://what3words.com>
- dans les applications de what3words

Sélection d'une destination sur la carte

Système multimédia:

→ Navigation →  Options

▶ Sélectionnez **Menu Carte**.

ou

▶ Appuyez sur l'élément de commande central lorsque la carte apparaît en plein écran. Le menu Carte apparaît.

▶ Dans le menu Carte , sélectionnez «Déplacement de la carte» (→ page 341).

▶ Déplacez le doigt dans n'importe quelle direction sur le Touch-Control ou le pavé tactile.

ou

▶ Poussez le sélecteur dans n'importe quelle direction.

La carte en dessous du réticule se déplace dans la direction correspondante. Plus vous éloignez le doigt de la position de départ sur le pavé tactile, plus la vitesse de déplacement de la carte augmente.

▶ Appuyez sur le Touch-Control, sur le sélecteur ou sur le pavé tactile. Si plusieurs destinations se trouvent dans les environs du réticule, une liste affiche les destinations spéciales et les routes disponibles.

Si une seule destination se trouve dans les environs du réticule, l'adresse de destination apparaît.

▶ Sélectionnez la destination dans la liste. L'adresse de destination s'affiche.

Réglage de l'orientation de la carte 2D ou 3D

▶ Sélectionnez **Orientation de la carte: 2D/3D**.

▶ Appuyez sur le Touch-Control, sur le pavé tactile ou sur le sélecteur. La carte est affichée avec l'orientation sélectionnée.

Affichage des messages d'information routière dans les environs de la carte

▶ Sélectionnez **Infos trafic dans les environs**. La carte apparaît.

▶ Balayez vers la gauche ou vers la droite sur le pavé tactile.

ou

▶ Poussez le sélecteur vers la gauche ou vers la droite.

L'événement précédent ou suivant qui concerne la circulation est mis en surbrillance sur la carte. Des informations relatives au message d'information routière sont affichées.

 Les messages d'information routière ne sont pas disponibles dans tous les pays.

Affichage des destinations spéciales dans les environs de la carte

▶ Sélectionnez **Destinations spéciales dans les environs**.

▶ Balayez vers la gauche ou vers la droite sur le pavé tactile.

ou

▶ Poussez le sélecteur vers la gauche ou vers la droite.

La destination spéciale précédente ou suivante est mise en surbrillance sur la carte. Le nom ou l'adresse apparaît.

▶ **Filtrage de l'affichage en fonction de la catégorie de destinations spéciales :**

balayez vers le bas sur le Touch-Control ou le pavé tactile.

ou

- ▶ Poussez le sélecteur vers le bas.
- ▶ Sélectionnez la catégorie de destinations spéciales.

ⓘ **Symboles personnels** permet la sélection personnalisée de symboles de destinations spéciales (→ page 343).

Itinéraire

Calcul de l'itinéraire Conditions requises

- La destination est entrée.
 - L'adresse de destination s'affiche.
- ▶ Si aucun guidage n'est activé, sélectionnez **Lancer le guidage**. L'itinéraire jusqu'à la destination est calculé. La carte affiche l'itinéraire. Ensuite, le guidage commence.

ou



- ▶ Si un guidage est activé, sélectionnez **Lancer le nouveau guidage** ou **Définir comme destination intermédiaire suivante**.
Lancer le nouveau guidage: l'adresse de destination sélectionnée est réglée en tant que nouvelle destination. Les destinations et destinations intermédiaires antérieures sont effacées. Le guidage vers la nouvelle destination démarre.



Définir comme destination intermédiaire suivante: l'adresse de destination sélectionnée est réglée en tant que destination intermédiaire suivante. Le guidage commence.

Prise en compte d'un itinéraire alternatif

- ▶ Sélectionnez un itinéraire alternatif (→ page 331).

Autres fonctions du menu

- ▶ **Mémorisation de la destination** : sélectionnez  **Enregistrer sous "Dernières destinations"**.
- ▶ **Affichage sur la carte** : sélectionnez  **Carte**.

- ▶ **Composition d'un numéro de téléphone** : sélectionnez  **Appeler** (si disponible).
- ▶ **Affichage d'une adresse Internet** : sélectionnez  **www** (si disponible).

Sélection du type d'itinéraire

Système multimédia:

 **Navigation** ▶  **Itinéraire et position**

- ▶ Sélectionnez **Réglages de l'itinéraire**.
- ▶ Sélectionnez le type d'itinéraire.
Si un guidage est activé, le système calcule l'itinéraire sur la base du nouveau type d'itinéraire.
Si aucun guidage n'est activé, le système calcule le prochain itinéraire sur la base du nouveau type d'itinéraire.

Vous pouvez sélectionner les types d'itinéraire suivants:

- **Itinéraire Eco**
Le système calcule un itinéraire économique. Le temps de trajet peut augmenter par rapport à l'itinéraire rapide.

Le symbole correspondant à la position actuelle du véhicule est représenté en vert.

- **Itinéraire rapide**

Le système calcule un itinéraire avec un temps de trajet court.

- **Itinéraire court**

Le système calcule un itinéraire avec une longueur de trajet courte.

Pour ces types d'itinéraire, **Contournement automatique des embouteillages** peut être activé ou désactivé . Si **Contournement automatique des embouteillages** est activé, **Contournement des embouteillages sur requête** peut être sélectionné.

Les réglages **Contournement automatique des embouteillages** et **Contournement des embouteillages sur requête** ne sont pas disponibles dans tous les pays.

Les réglages permettent les choses suivantes:

- **Contournement automatique des embouteillages**

Le système calcule l'itinéraire sur la base du type d'itinéraire actuellement réglé.

Il est tenu compte des messages d'information routière de Live Traffic Information.

Live Traffic Information n'est pas disponible dans tous les pays.

- **Contournement des embouteillages sur requête**

Lorsqu'un nouvel itinéraire pour lequel le temps de trajet sera plus court est déterminé en raison de messages d'information routière, une demande de confirmation apparaît. Vous pouvez conserver l'itinéraire actuel ou reprendre l'itinéraire dynamique.

Sélection des options d'itinéraire

Système multimédia:

- **Navigation** ➤ Itinéraire et position
- **Options Eviter...**

Exclusion de zones

- Sélectionnez **Zones** (→ page 344).

Exclusion des autoroutes, ferrys, trains autos, tunnels, routes non stabilisées

- Sélectionnez ou désélectionnez l'option d'exclusion.

Utilisation des routes à péage

- Sélectionnez **Utiliser routes à péage**.
- Sélectionnez **Paiement en espèces, Péage électronique** ou **OFF**.
L'itinéraire prend en compte les routes soumises à une taxe d'utilisation (péage).
Si vous sélectionnez **OFF**, les routes à péage ne sont pas prises en compte.

Les options d'itinéraire sélectionnées ne peuvent pas toujours être prises en compte. Ainsi, l'itinéraire calculé peut par exemple inclure des lignes de ferry, même si l'option d'exclusion **Ferrys** est activée. Un message correspondant apparaît alors et est diffusé.

Utilisation des voies de covoiturage

- Sélectionnez **Nombre de personnes dans le véhicule**.

- ▶ Sélectionnez le nombre.
Lorsque vous utilisez les voies réservées au covoiturage, respectez les prescriptions légales en vigueur, les dispositions locales et les horaires réglementés. Les voies réservées au covoiturage ne peuvent être utilisées qu'à certaines conditions.

Les options d'itinéraire ne sont pas disponibles dans tous les pays.

Sélection des messages

Système multimédia:

↳ Navigation ▶  Options
▶ Messages

- ▶ Activez ou désactivez un message.

Vous pouvez sélectionner les messages suivants:

- **Annoncer les alertes de trafic**
Cette fonction n'est pas disponible dans tous les pays.
- **Annoncer le nom des rues**

Le système multimédia annonce le nom des rues vers lesquelles la prochaine manœuvre dirige le véhicule.

Cette fonction n'est pas disponible dans tous les pays ni dans toutes les langues.

Affichage des informations sur la destination

Conditions requises

- Une destination est entrée.

Système multimédia:

↳ Navigation

- ▶ Sélectionnez **Destinations intermédiaires et infos**.

Les informations suivantes sont affichées:

- Destinations intermédiaires et destination
L'itinéraire peut contenir jusqu'à 4 destinations intermédiaires.
- Nom, adresse
- Trajet restant à parcourir
- Heure d'arrivée

Sélection d'un itinéraire alternatif

Système multimédia:

↳ Navigation ▶  Itinéraire et position

- ▶ Sélectionnez **Autre itinéraire**.
Les itinéraires sont affichés en fonction du réglage sélectionné dans les réglages de l'itinéraire.
L'itinéraire actuellement sélectionné est représenté par une ligne bleu foncé.
- ▶ Sélectionnez un itinéraire alternatif.

Activation et désactivation de la recherche automatique de stations-service

Système multimédia:

↳ Navigation ▶  Options

- ▶ Activez ou désactivez **Réserve carburant**.
Recherche activée : lorsque la réserve de carburant est atteinte, un message vous demandant si vous souhaitez lancer la recherche de stations-service apparaît.

Utilisation de la recherche automatique de stations-service

Conditions requises

La recherche automatique de stations-service est activée (→ page 331).

La demande de confirmation **Réserve de carburant. Voulez-vous lancer la recherche de stations-services?** apparaît.

- ▶ Sélectionnez **Oui**.
La recherche automatique de stations-service est lancée. Les stations-service disponibles sont affichées le long de l'itinéraire et dans les environs.
- ▶ Sélectionnez la station-service.
- ▶ S'il n'existe aucun itinéraire, définissez la station-service en tant que destination.

ou

- ▶ S'il existe un itinéraire, définissez la station-service en tant que prochaine destination intermédiaire.

Lancement de la recherche automatique d'aires de repos

Conditions requises

- Le système ATTENTION ASSIST et la fonction **Proposer aire de repos** sont activés (→ page 247).

Situation de marche

Le message **Attention Assist Voulez-vous lancer la recherche d'aires de repos?** est affiché.

- ▶ Sélectionnez **Oui**.
La recherche d'aires de repos démarre. Les aires de repos disponibles sont affichées le long de l'itinéraire et dans les environs de la position actuelle du véhicule.
- ▶ Sélectionnez une aire de repos.
L'adresse de l'aire de repos apparaît.
- ▶ Lorsqu'aucun guidage n'est activé, sélectionnez **Lancer le guidage**.
L'aire de repos sélectionnée est définie en tant que destination. Le guidage commence.

ou

- ▶ Si le guidage est activé, sélectionnez **Lancer le nouveau guidage** ou **Définir comme destination intermédiaire suivante**.
Lancer le nouveau guidage: l'aire de repos sélectionnée est définie en tant que nouvelle destination. La destination précédente et toutes les destinations intermédiaires sont effacées. Le guidage jusqu'à l'aire de repos commence.

Définir comme destination intermédiaire suivante: l'aire de repos sélectionnée est définie en tant que destination intermédiaire suivante. Le guidage commence.

Guidage

Remarques relatives au guidage

⚠ ATTENTION La manipulation d'appareils de communication intégrés au véhicule pendant la marche détourne votre attention de la circulation.

L'utilisation d'appareils de communication intégrés au véhicule pendant la marche détourne votre attention de la circulation. Vous risquez en outre de perdre le contrôle du véhicule.

- ▶ N'utilisez ces appareils que si les conditions de circulation le permettent.
- ▶ Si ce n'est pas le cas, arrêtez-vous en tenant compte des conditions de circulation et procédez à des entrées dans le

système uniquement lorsque le véhicule est à l'arrêt.

Lorsque vous utilisez le système multimédia, tenez compte des dispositions légales en vigueur dans le pays dans lequel vous vous trouvez. Le guidage commence une fois l'itinéraire calculé.

Le code de la route a toujours priorité sur les instructions de conduite du système multimédia.

Vous pouvez utiliser les instructions de conduite suivantes:

- Messages de guidage vocal
- Affichages du guidage
- Recommandations de voie de circulation

Si vous ne suivez pas les instructions de conduite ou si vous quittez l'itinéraire calculé, un nouvel itinéraire est automatiquement calculé.

Les instructions de conduite peuvent différer des conditions de circulation réelles:

- Le tracé a été modifié.

- Le sens d'une rue à sens unique a été inversé.

Soyez donc attentif aux différentes règles de circulation et aux conditions de circulation actuelles pendant la marche.

L'itinéraire peut être différent de l'itinéraire idéal dans les situations suivantes:

- Travaux
- Données cartographiques numériques incomplètes

Remarques relatives à la réception GPS

Le fonctionnement du système de navigation dépend, entre autres, de la réception GPS. Dans certaines situations, la réception GPS peut être limitée ou perturbée, voire impossible, par exemple dans les tunnels et les parkings couverts.

Vue d'ensemble des manœuvres

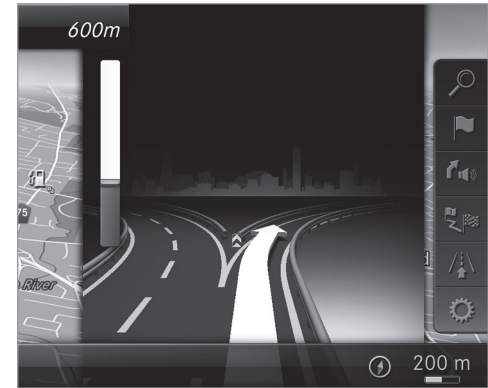

Une manœuvre se compose de 3 phases:

- Phase de préparation
S'il y a suffisamment de temps entre les manœuvres, le système multimédia vous prépare à la manœuvre que vous allez avoir à effectuer prochainement. Il émet par exem-

ple le guidage vocal «Préparez-vous à tourner à droite».

La carte apparaît en plein écran.

- Phase d'annonce

Le système multimédia vous annonce la manœuvre que vous allez devoir effectuer sous peu, en émettant par exemple le guidage vocal «Dans 300 ft (100 m), tournez à droite».

L'affichage est partagé en 2 parties égales. La partie gauche affiche la carte, tandis que vous voyez apparaître à droite une représentation détaillée du croisement ou une image en 3D de la manœuvre imminente.

- Phase de manœuvre

Le système multimédia vous annonce la manœuvre que vous allez devoir effectuer sous peu, par exemple avec le message «Tournez à droite».

L'affichage est partagé en 2 parties égales.

La manœuvre doit être effectuée lorsque la barre claire à droite indique 0 ft (0 m) et que le symbole de la position actuelle du véhicule

a atteint le point de manœuvre mis en évidence.

Une fois la manœuvre effectuée, la carte apparaît en plein écran.

- ① Les manœuvres apparaissent également sur l'écran pour les instruments.

Vue d'ensemble des recommandations de voie de circulation

L'affichage apparaît lorsque la route comporte plusieurs voies de circulation.

Si la carte numérique contient les données correspondantes, le système multimédia affiche une recommandation concernant la voie à emprunter pour les 2 prochaines manœuvres.

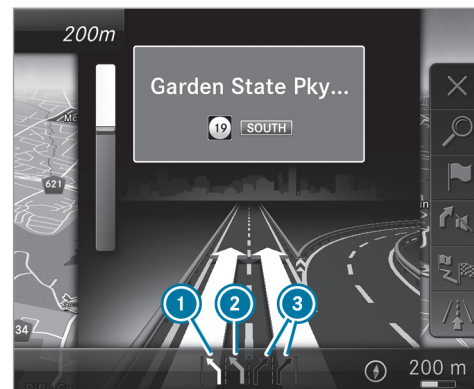

- ① Voie recommandée
- ② Voie possible
- ③ Voies à éviter

Les voies de circulation suivantes sont affichées:

- Voie recommandée ①

Vous pouvez rester sur cette voie pour effectuer la prochaine manœuvre ainsi que la suivante.

- Voie possible 

Vous pouvez rester sur cette voie pour effectuer la prochaine manœuvre uniquement.

- Voie à éviter 

Vous devez obligatoirement changer de voie pour effectuer la prochaine manœuvre.

D'autres voies de circulation peuvent apparaître pendant la manœuvre.

-  Les recommandations de voie de circulation peuvent également apparaître sur l'écran pour les instruments et dans l'affichage tête haute.

Destination atteinte (vue d'ensemble)

Lorsque vous êtes arrivé à destination, le système affiche le drapeau d'arrivée . Le guidage est terminé.

Lorsque vous avez atteint une destination intermédiaire, le système affiche le drapeau portant le numéro de la destination intermédiaire . Le guidage continue ensuite.



Activation et désactivation des messages de guidage vocal

Conditions requises

- Le guidage est activé.

▶ **Désactivation** : appuyez sur le bouton de réglage du volume sonore du volant multifonction pendant le guidage vocal (→ page 298).
Le message **Les instructions de conduite vocales sont désactivées.** apparaît.

ou

▶ Affichez le menu Navigation (→ page 320).
▶ Sélectionnez  **Instruction de conduite**. Le symbole est remplacé par .
▶ **Activation** : sélectionnez  **Instruction de conduite**.

Le guidage vocal actuel est lu.

-  Le guidage vocal est automatiquement activé dans les situations suivantes :
 - Un nouveau guidage est lancé.
 - L'itinéraire est recalculé.

-  Vous pouvez ajouter cette fonction sous **Act./désact. instructions conduite vocales** en tant que favori et l'afficher.

Activation et désactivation du guidage vocal lors des communications téléphoniques

▶ Sélectionnez **Système**.
▶ Sélectionnez  **Audio**.
▶ Sélectionnez **Messages de navigation et d'info trafic**.
▶ Activez ou désactivez **Instructions de conduite pendant les appels**.

Réglage du volume sonore des messages de guidage vocal

Conditions requises

- Le guidage est activé.
- ▶ **Par l'intermédiaire du volant multifonction ou du système multimédia** : tournez le bouton de réglage du volume sonore sur le volant multifonction pendant un guidage vocal.

ou

▶ Actionnez la touche de volume sonore située sur la console centrale vers le haut ou vers le bas pendant un guidage vocal (→ page 299).

① Dans les situations suivantes, le volume sonore est relevé au volume sonore maximum ou abaissé au volume sonore minimum:

- Un nouveau guidage est lancé.
- L'itinéraire est recalculé.

① Vous pouvez faire personnaliser le réglage du volume sonore minimum par un point de service Mercedes-Benz.

▶ **Via les réglages système** : sélectionnez **Système**.

▶ Sélectionnez  **Audio** .

▶ Sélectionnez **Messages de navigation et d'info trafic**.

▶ Sélectionnez **Volume sonore des instructions de conduite**.

▶ Réglez le volume sonore.

▶ **Activation et désactivation de la réduction du volume sonore pendant le guidage vocal** : sélectionnez **Système**.

▶ Sélectionnez  **Audio** .

▶ Sélectionnez **Messages de navigation et d'info trafic**.

▶ Activez ou désactivez **Réduire son pendant instructions de conduite**.

Répétition des messages de guidage vocal
Conditions requises

- Il existe un itinéraire.
- Le guidage est activé.

Système multimédia:

↳ **Navigation**

▶ Sélectionnez  **Instruction de conduite**.

▶ Sélectionnez  **Instruction de conduite**.
Le message de guidage vocal actuel est répété.

① Vous pouvez ajouter cette fonction sous **Répéter instruction de conduite** en tant que favori et l'afficher.

Interruption du guidage

Conditions requises

- Il existe un itinéraire.
- Le guidage est activé.

Système multimédia:

↳ **Navigation**

▶ Sélectionnez  **Interrompre le guidage**.

Vue d'ensemble du guidage jusqu'à une destination Off Road

La destination Off Road se situe dans les limites de la carte numérique. La carte ne contient aucune route menant à la destination.

Vous pouvez entrer des destinations Off Road dans la carte, par l'intermédiaire de coordonnées géographiques ou par l'intermédiaire d'une adresse de 3 mots. Le système multimédia vous guide aussi longtemps que possible sur les routes connues par des messages de guidage vocal et des affichages de guidage.

Peu avant que la dernière position connue sur la carte soit atteinte, vous entendez le message «Suivez la direction indiquée par la flèche». Une flèche indiquant la direction et la distance à vol

d'oiseau jusqu'à la destination apparaît sur l'écran.

Vue d'ensemble du guidage à partir d'une position Off Road jusqu'à la destination

Position Off Road: la position actuelle du véhicule se trouve dans les limites de la carte numérique, en dehors des routes disponibles.

Au début du guidage, les affichages suivants apparaissent:

- Le message **Route inconnue** est affiché.
- Une flèche indique la direction à vol d'oiseau de la destination.

Lorsque le véhicule roule de nouveau sur une route connue du système multimédia, le guidage s'effectue normalement.

Vue d'ensemble de Off Road pendant le guidage

Le parcours réel peut différer de celui indiqué par les données de la carte numérique, en raison par exemple de modifications du tracé de la route. Dans ce cas, le système multimédia n'est momentanément pas en mesure d'associer la

position actuelle du véhicule à la carte numérique. Le véhicule est en position Off Road.

Lorsque le véhicule est en position Off Road, les affichages suivants apparaissent:

- Le message **Route inconnue**
- Une flèche qui indique la direction à vol d'oiseau de la destination

Lorsque le véhicule roule de nouveau sur une route connue du système multimédia, le guidage s'effectue normalement.

Destination

Mémorisation de la position actuelle du véhicule

Système multimédia:

Navigation

- ▶ Appuyez sur l'élément de commande central lorsque la carte apparaît en plein écran. Le menu Carte apparaît.

- ▶ Sélectionnez ① dans le menu Carte (→ page 341).

La position actuelle du véhicule est enregistrée dans la mémoire des dernières destinations.

Mémorisation de la position sur la carte

Système multimédia:

Navigation

La carte est affichée en plein écran.

- ▶ Dans le menu Carte ②, sélectionnez «Déplacement de la carte» (→ page 341).
- ▶ Sélectionnez la position sur la carte. Lorsque plusieurs entrées sont disponibles pour la position sur la carte, une liste apparaît.
- ▶ Sélectionnez une entrée.
- ▶ Sélectionnez  **Enregistrer sous "Dernières destinations"**. La position sur la carte est mémorisée dans la mémoire des dernières destinations.

Modification des dernières destinations

Système multimédia:

↳ Navigation

»  Dernières destinations et autres destinations » Dernières destinations

- ▶ Sélectionnez une des dernières destinations.
- ▶ **Enregistrement comme favori** : sélectionnez  **Enregistrer dans les favoris principaux**.
Les favoris apparaissent.
- ▶ Déplacez le favori sur la position souhaitée. S'il existe déjà un favori à cet emplacement, celui-ci est remplacé.
- ▶ **Mémorisation comme adresse de domicile** : sélectionnez  **Enregistrer comme adresse de domicile**.
- ▶ **Mémorisation comme adresse de travail** : sélectionnez  **Enregistrer comme adresse de travail**.
- ▶ **Effacement d'une destination ou de toutes les destinations** : sélectionnez  **Effacer** ou **Effacer tous**.
Une demande de confirmation apparaît.

▶ Sélectionnez **Oui**.

▶ **Affichage des informations sur la destination** : sélectionnez  **Détails**.

Utilisation de destinations externes

Les destinations externes peuvent être reçues par les sources suivantes:

- Mercedes-Benz Apps
 - Navigation de porte à porte avec l'application Companion (Etats-Unis)
-  Les destinations reçues sont mémorisées dans les dernières destinations.

Une demande s'affiche sur l'écran média.

▶ **Une destination sans informations visuelles a été reçue** : sélectionnez **Oui**.

▶ Si aucun guidage n'est activé, sélectionnez **Lancer le guidage**.
L'itinéraire jusqu'à la destination est calculé. La carte affiche l'itinéraire. Ensuite, le guidage commence.

ou

- ▶ Si un guidage est activé, sélectionnez **Lancer le nouveau guidage** ou **Définir comme destination intermédiaire suivante**.
Lancer le nouveau guidage: l'adresse de destination reçue est réglée en tant que nouvelle destination. Les destinations et destinations intermédiaires antérieures sont effacées. Le guidage vers la nouvelle destination démarre.
Définir comme destination intermédiaire suivante: l'adresse de destination reçue est réglée comme prochaine destination intermédiaire. Le guidage commence.
- ▶ **Une destination avec des informations visuelles a été reçue** : sélectionnez **Lancer le guidage**.
Le guidage commence.

Guidage avec messages d'information routière actuels

Vue d'ensemble des informations routières

Les messages d'information routière sont reçus via Live Traffic Information et sont utilisés pour le guidage.

Ce service n'est pas disponible pour certains pays.

Il peut y avoir des différences entre les messages d'information routière reçus et les conditions de circulation réelles.

Informations utiles sur Live Traffic Information:

- Les messages d'information routière actuels sont reçus via la connexion Internet.
- Les conditions de circulation sont actualisées à brefs intervalles réguliers.
- Les informations sur l'abonnement indiquent le statut (→ page 339).

La position du véhicule est transmise régulièrement à Daimler AG. Les données sont immédiatement rendues anonymes par Daimler AG et communiquées au fournisseur de données de circulation. Ces données sont utilisées pour transmettre au véhicule les messages d'information routière qui concernent sa position. Le véhicule fait simultanément office de capteur pour la fluidité du trafic et contribue à améliorer la qualité des messages d'information routière.

Si vous ne souhaitez pas transmettre la position de votre véhicule, vous pouvez faire désactiver le service par un point de service Mercedes-Benz.

Affichage des informations sur l'abonnement Conditions requises

- Le véhicule est équipé de Live Traffic Information.

Système multimédia:

↳ Navigation ►  Options

L'expiration de l'abonnement est automatiquement affichée:

- 1 mois avant la date d'expiration
- 1 semaine avant la date d'expiration
- le jour auquel l'abonnement expire

► **Affichage manuel** : sélectionnez **Infos abonnement Live Traffic**.

Un des messages suivants apparaît en fonction du statut:

- La période de validité de l'abonnement est affichée.
- L'abonnement a expiré.

❗ L'abonnement peut être prolongé:

- dans un point de service Mercedes-Benz
- par l'intermédiaire d'un appel d'information MB vers le Customer Assistance Center de Mercedes-Benz

Affichage de la carte routière Conditions requises

- Pour Live Traffic Information: le véhicule est équipé d'un module de communication avec carte SIM intégrée (et activée).
- Lorsque le véhicule est démarré, le module de communication établit automatiquement une connexion Internet. Les données de circulation sont disponibles peu après.

Système multimédia:

↳ Navigation ►  Options
► Menu Carte

► Egalement: lorsque la carte est affichée en mode plein écran, appuyez sur le Touch-Control, le sélecteur ou le pavé tactile. Le menu Carte apparaît.

► Activez .

La carte routière comporte, par exemple, les informations suivantes:

- Événements qui concernent la circulation, par exemple:
 - les travaux
 - les routes barrées
 - les messages d'alerte

Les symboles des événements qui concernent la circulation sont représentés en couleur (sur l'itinéraire) ou en gris (en dehors de l'itinéraire).

- Informations concernant la fluidité du trafic:
 - Zone d'embouteillage (ligne rouge)
 - Ralentissements (ligne orange)
 - Circulation dense (ligne jaune)
 - Trafic fluide (ligne verte)
- Affichage des ralentissements d'une durée supérieure ou égale à 1 minute sur l'itinéraire
- Symboles signalant des messages d'alerte:
 - Symbole 

- Consignes supplémentaires relatives à la sécurité routière à l'approche d'un événement qui concerne la circulation, par exemple la fin d'un bouchon
Si le véhicule s'approche d'une zone de danger située sur l'itinéraire, un message d'alerte s'affiche sur la carte. En outre, un message d'alerte peut être énoncé (→ page 341).

Affichage des événements qui concernent la circulation

Système multimédia:

 [Navigation](#)  [Options](#)

 [Contenu de la carte](#)

 Activez [Événements](#).

Les chantiers, les routes barrées, les messages relatifs à une zone (brouillard, par exemple) et les messages d'alerte sont affichés.

Activation de l'affichage de Trafic fluide et de Ralentissements

 Activez [Trafic fluide](#) et [Ralentissements](#).

 Les ralentissements sont affichés pour l'itinéraire actuel. Tous les ralentissements dont

la durée est supérieure ou égale à une minute sont pris en compte.

Affichage des détails

 Affichez la carte routière (→ page 339).

 Déplacez la carte (→ page 342).

 Lorsqu'un symbole représentant un message d'information routière se trouve sous le réticule, appuyez sur l'élément de commande central.

Les détails du message d'information routière apparaissent.

ou

 Appuyez sur l'élément de commande central.

 Sélectionnez [Remarque concernant les infos trafic](#).

La carte affiche les symboles représentant des messages d'information routière dans les environs.

Des informations relatives au message d'information routière sont affichées dans la barre d'état:

- Symbole représentant le message d'information routière

- Cause du message d'information routière, par exemple bouchon
- Affichage des messages d'alerte sur fond rouge

► **Sélection du symbole représentant le message d'information routière** : sélectionnez **Suivant** ou **Précédent**.

► Appuyez sur l'élément de commande central. Les détails du message d'information routière apparaissent.

Annonce des messages de danger

Système multimédia:

Navigation ► Options

► Messages

► Activez **Annoncer les alertes de trafic**. Les messages d'alerte et les fins de bouchon dangereuses sont annoncés.

Carte et boussole

Vue d'ensemble de la carte et de la boussole

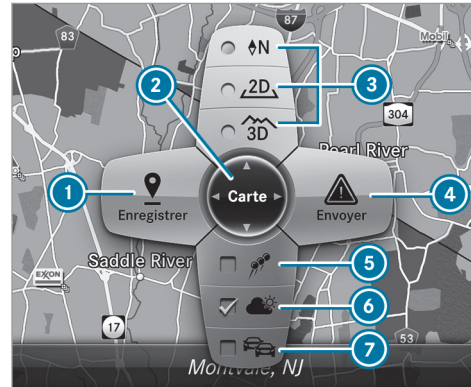

- 1 Mémorisation de la position actuelle du véhicule
- 2 Déplacement de la carte
- 3 Sélection de l'orientation de la carte et de la représentation de la carte

- 4 Sélection de la fonction en fonction de l'équipement:
 - Envoi d'un message de danger via Car-to-X
 - Filtrage de l'affichage des destinations spéciales dans les environs en fonction de la catégorie de destinations spéciales
- 5 Activation ou désactivation de l'affichage des symboles de destinations spéciales personnels sur la carte
- 6 Activation ou désactivation de l'un des affichages suivants en fonction de l'équipement:
 - Informations météorologiques
 - Carte satellite
 - Événements qui concernent la circulation
- 7 Activation ou désactivation de l'affichage de la carte routière

La carte et les images satellite apparaissent projetées sur une sphère. Cela permet d'obtenir une représentation fidèle à la réalité, quelle que soit l'échelle. La carte utilise un profil d'altitude. Selon les données cartographiques utilisées, à petite échelle (p. ex. 1/32 mi (20 m), 1/16 mi

(50 m)), les bâtiments importants sont représentés sur la carte par des images proches de la réalité dans de nombreuses villes. Les autres bâtiments sont modélisés en 3D.

i Vous avez la possibilité de régler l'unité de mesure pour l'échelle de la carte (→ page 307).

Lorsqu'elles sont disponibles, des informations en ligne telles que les prix de l'essence et le taux d'occupation des parkings couverts sont affichées.

i Conditions requises

- Mercedes me connect est disponible.
- Vous disposez d'un compte utilisateur sur le portail Mercedes me.
- Le service a été activé dans un point de service Mercedes-Benz.

Pour de plus amples informations, consultez le <http://www.mercedes.me>.

i Les informations en ligne ne sont pas disponibles dans tous les pays.

Lorsque **Affich. dans COMAND** est activé dans l'assistant de signalisation routière

(→ page 249), les limitations de vitesse et interdictions de dépasser s'affichent sur la carte.

i Les logos figurant sur la carte sont des marques commerciales; ils ne sont utilisés que dans le but de localiser les entreprises représentées. L'utilisation de ces marques sur la carte ne constitue nullement une approbation, un soutien ou une recommandation de la part de ces sociétés pour le système de navigation.

Réglage de l'échelle de la carte

Conditions requises

- La carte est affichée.

Système multimédia:

↳ **Navigation**

i Vous avez la possibilité de régler l'unité de mesure pour l'échelle de la carte (→ page 307).

Déplacement de la carte

Système multimédia:

↳ **Navigation** ▶  **Options**

▶ **Menu Carte**

▶ Egalement: appuyez sur l'élément de commande central lorsque la carte apparaît en plein écran. Le menu Carte apparaît.

▶ Dans le menu Carte , sélectionnez «Déplacement de la carte» (→ page 341).

Sélection de l'orientation de la carte

Système multimédia:

↳ **Navigation** ▶  **Options**

▶ **Menu Carte**

▶ Egalement: appuyez sur l'élément de commande central lorsque la carte apparaît en plein écran. Le menu Carte apparaît.

▶ Dans le menu Carte , sélectionnez **N**, **2D** ou **3D** (→ page 341).

- **N**: la carte est affichée en 2D et orientée vers le nord.

- **2D**: la carte est affichée en 2D et orientée dans le sens de la marche.
- **3D**: la carte est affichée en 3D et orientée dans le sens de la marche.

Sélection des symboles de destinations spéciales

Système multimédia:

Navigation ► Options
 ► Contenu de la carte

- Sélectionnez **Symboles de destinations spéciales**.
Le point ● indique le réglage actuel.
Standard permet d'afficher les symboles de catégories prédéfinies sur la carte.
Symboles personnels permet la sélection individuelle de symboles des catégories disponibles.
Aucun vous permet de désactiver l'affichage.
- Sélectionnez un réglage.

- Sélection de **Symboles personnels**: sélectionnez les catégories.
Les symboles de destinations spéciales des catégories sélectionnées sont affichés ou non .

Sélection de l'affichage d'informations texte sur la carte

Système multimédia:

Navigation ► Options
 ► Informations texte

- Sélectionnez une information texte.
Route actuelle permet d'afficher la route actuelle sur le bord inférieur de l'écran.
Lorsque vous déplacez la carte, une des informations suivantes apparaît sous le réticule:
 - Nom de la rue
 - Nom de la destination spéciale
 - Nom de la zone
- **Coordonnées géographiques** comporte les informations suivantes:
 - Longitude et latitude

- **Altitude**
L'altitude affichée peut différer de l'altitude réelle.
- **Nombre de satellites reçus**
Lorsque vous déplacez la carte, cette information n'apparaît pas.

Climatiseur indique les réglages actuels de la climatisation.

Aucun vous permet de désactiver l'affichage.

Affichage de la prochaine rue transversale Conditions requises

- Le guidage est désactivé.

Système multimédia:

Navigation ► Options

- Activez **Prochaine rue transversale**.
Le nom de la prochaine rue transversale s'affiche sur le bord supérieur de l'écran.

Affichage de la version des cartes

Système multimédia:

 Navigation  Options

- ▶ Sélectionnez [Version des cartes](#).
- ▶ Sélectionnez [Détails](#).

 Pour tout renseignement sur les nouvelles versions de la carte numérique, adressez-vous à un point de service Mercedes-Benz.

Vue d'ensemble de l'évitement d'une zone

Pour un itinéraire, vous pouvez éviter certaines zones si vous ne souhaitez pas les traverser.

L'itinéraire peut inclure une zone à éviter dans les situations suivantes:

- La destination se trouve dans une zone à éviter.
- Des autoroutes sont situées dans les zones à éviter.
Lors du calcul de l'itinéraire, le système tient toujours compte des autoroutes.
- Aucun itinéraire alternatif n'est satisfaisant.

Exclusion d'une nouvelle zone

Système multimédia:

 Navigation  Itinéraire et position

 Options Eviter...  Zones

- ▶ Sélectionnez [Éviter nouvelle zone](#).
- ▶ **Recherche d'une zone via la carte** : sélectionnez [Via la carte](#).
- ▶ Déplacez la carte.

ou

- ▶ **Recherche d'une zone via l'adresse** : sélectionnez [Entrer adresse](#).

- ▶ Entrez l'adresse.
- ▶ Sélectionnez [Définir comme destination](#).
La carte apparaît.

Modification d'une zone

Système multimédia:

 Navigation  Itinéraire et position

 Options Eviter...  Zones

- ▶ Sélectionnez une zone dans la liste.
- ▶ Sélectionnez  [Modifier](#).

Déplacement de la zone sur la carte

- ▶ Balayez dans n'importe quelle direction sur le Touch-Control ou le pavé tactile.

ou

- ▶ Poussez le sélecteur dans n'importe quelle direction.

Modification de la taille de la zone

- ▶ **Début** : appuyez sur le Touch-Control, sur le pavé tactile ou sur le sélecteur.
- ▶ **Modification** : balayez vers le haut ou vers le bas sur le Touch-Control ou le pavé tactile.

ou

- ▶ Poussez le sélecteur vers le haut ou vers le bas.
- ▶ **Fin** : appuyez sur le Touch-Control, sur le pavé tactile ou sur le sélecteur.

Prise en compte de la zone pour l'itinéraire



- ▶ Évitez une zone dans la liste .
Lorsque le guidage est activé, le système calcule un nouvel itinéraire.

S'il n'existe pas encore d'itinéraire, le réglage sera pris en compte lors du prochain guidage.

Effacement d'une zone ou de toutes les zones

Système multimédia:

Navigation ➤  Itinéraire et position
➤ Options Eviter... ➤ Zones

- ▶ Sélectionnez une zone dans la liste.
- ▶ Sélectionnez  Effacer ou  Effacer tous.
- ▶ Appuyez sur **Oui** pour confirmer la demande. La zone ou toutes les zones sont effacées.

Vue d'ensemble de la mise à jour des données cartographiques

Mise à jour par un point de service Mercedes-Benz

Les données de la carte numérique deviennent obsolètes de la même manière que les cartes routières conventionnelles. Vous ne pourrez bénéficier d'une navigation optimale qu'avec des données cartographiques à jour. Pour tout ren-

seignement sur les nouvelles versions de la carte numérique, adressez-vous à un point de service Mercedes-Benz.

Vous pouvez lui confier la mise à jour de la carte numérique.

Mise à jour en ligne de la carte

Les données cartographiques sont mises à jour par l'intermédiaire du service de mise à jour en ligne des données cartographiques de Mercedes me connect.

 Le service Mise à jour en ligne de la carte n'est pas disponible dans tous les pays.

Vous disposez des possibilités suivantes pour la mise à jour:

- La mise à jour automatique actualise les données cartographiques pour une région.
Pour la mise à jour automatique de la carte, **Mise à jour en ligne automatique** doit être activé dans les réglages système (→ page 311).
- La mise à jour manuelle actualise les données cartographiques pour plusieurs ou toutes les régions.

Pour de plus amples informations sur la mise à jour en ligne de la carte, adressez-vous à un point de service Mercedes-Benz ou consultez le <http://www.mercedes.me>.

Pour de plus amples informations sur la mise à jour, consulter la http://manuals.daimler.com/baix/cars/connectme/fr_FR/index.html.

Vue d'ensemble des données cartographiques

Le véhicule est livré d'usine avec des données cartographiques. En fonction du pays de destination, les données cartographiques correspondant à votre région sont préinstallées ou fournies sous forme d'un support de données.

Vous n'avez pas besoin d'entrer un code d'activation lorsque vous réinstallez des données cartographiques qui étaient déjà installées dans un véhicule.

Pour des données cartographiques achetées sous forme d'un support de données, vous devez entrer le code d'activation fourni.

- i** Lorsque vous enregistrez des données cartographiques sur un support de données par l'intermédiaire du service de mise à jour en ligne des données cartographiques, aucune saisie n'est nécessaire. Le code d'activation est installé lors du téléchargement sur le support de données.

Tenez compte des remarques suivantes lors de la saisie du code d'activation:

- Le code d'activation est valable pour un véhicule.
- Le code d'activation n'est pas transférable.
- Le code d'activation est composé de 6 chiffres.

Si vous rencontrez l'un des problèmes suivants, adressez-vous à un point de service Mercedes-Benz:

- Le système multimédia refuse le code d'activation.
- Vous avez perdu le code d'activation.

Affichage de la boussole

Système multimédia:

Navigation ►  Itinéraire et position

- Sélectionnez **Boussole**.

L'affichage de la boussole comporte les informations suivantes:

- Sens de la marche actuelle avec indication de l'angle (graduation de 0 à 360 degrés) et direction géographique
- Longitude et latitude en degrés, minutes et secondes
- Altitude (arrondie)
- Nombre de satellites GPS reçus

Réglage automatique de l'échelle de la carte

Système multimédia:

Navigation ►  Options

L'échelle de la carte est réglée automatiquement en fonction de la vitesse du véhicule.

Lorsque vous roulez dans des villes avec représentation en 3D détaillée, le système affiche une vue générale de la carte telle que vue depuis le siège du conducteur.

- Activez ou désactivez **Zoom automatique**.

- i** L'échelle de la carte réglée automatiquement peut être modifiée manuellement pendant un court instant. Le réglage se fait de nouveau automatiquement au bout de quelques secondes.

Affichage de la carte satellite

Système multimédia:

Navigation ►  Options

► **Contenu de la carte**

- Activez ou désactivez **Carte satellite**.
ou

- Si l'affichage de la carte satellite  est disponible dans le menu Carte, activez-le ou désactivez-le (→ page 341).

Activé : les cartes satellites sont affichées à une échelle de 2 mi (2 km) maximum.

Désactivé : les cartes satellites ne sont pas affichées à des échelles de 2 mi (2 km) à 10 mi (10 km).

- i** Les cartes satellites pour ces échelles de carte ne sont pas disponibles dans tous les pays.

Affichage d'informations météorologiques Conditions requises

- Mercedes me connect est disponible.
- Vous disposez d'un compte utilisateur sur le portail Mercedes me.
- Le service est disponible.
- Le service a été activé dans un point de service Mercedes-Benz.

Pour de plus amples informations, consultez le <http://www.mercedes.me>.

Système multimédia:

↳ Navigation »  Options

↳ Contenu de la carte

▶ Activez Infos météo.

ou

- ▶ Si l'affichage des informations météorologiques  est disponible dans le menu Carte, activez-le (→ page 341). Des informations météorologiques actuelles (température et couverture nuageuse, par exemple) sont affichées sur la carte de navigation.
- i** Les informations météorologiques ne sont pas disponibles dans tous les pays.

Affichage de la notice d'utilisation numérique (navigation)

Affichage des informations sur la navigation
Système multimédia:

↳ Navigation »  Options

↳ Informations sur la navigation

▶ Sélectionnez le thème.

Téléphone

Téléphonie

Remarques relatives à la téléphonie

⚠ ATTENTION La manipulation d'appareils de communication intégrés au véhicule pendant la marche détourne votre attention de la circulation.

L'utilisation d'appareils de communication intégrés au véhicule pendant la marche détourne votre attention de la circulation. Vous risquez en outre de perdre le contrôle du véhicule.

- ▶ N'utilisez ces appareils que si les conditions de circulation le permettent.
- ▶ Si ce n'est pas le cas, arrêtez-vous en tenant compte des conditions de circulation et procédez à des entrées dans le système uniquement lorsque le véhicule est à l'arrêt.

⚠ ATTENTION Risque d'accident dû à la manipulation d'appareils de communication mobiles pendant la marche

Les appareils de communication mobiles détournent l'attention du conducteur de la circulation. Le conducteur risque en outre de perdre le contrôle du véhicule.

- ▶ En tant que conducteur, utilisez les appareils de communication mobiles

uniquement lorsque le véhicule est à l'arrêt.

- ▶ En tant qu'occupant du véhicule, utilisez les appareils de communication mobiles uniquement dans l'espace prévu à cet effet, par exemple à l'arrière.

En ce qui concerne l'utilisation dans le véhicule des appareils de communication mobiles, tenez

compte des dispositions légales en vigueur dans le pays où vous vous trouvez. Pour de plus amples informations, adressez-vous à un point de service Mercedes-Benz ou consultez le <http://www.mercedes-benz.com/connect>.

Vue d'ensemble du menu Téléphone



- ① Nom d'appareil Bluetooth® du téléphone portable actuellement raccordé
- ② Intensité du champ du réseau de téléphonie mobile du téléphone portable actuellement raccordé et sélectionné
- ③ Etat de la batterie du téléphone portable actuellement raccordé et sélectionné
- ④ (téléphone prêt à fonctionner) ou (communication en cours)
- ⑤ [Contacts](#) (→ page 355)
- ⑥ [Journal](#) (→ page 358)
- ⑦ [SMS](#)
- ⑧ 1 téléphone portable raccordé: [Appel en cours](#)
2 téléphones portables raccordés: changement de l'affichage entre le téléphone 1 et 2 ou [Appel en cours](#)
- ⑨ [Appareils](#) (→ page 350)
- ⑩ [Options](#)

Les affichages ① à ④ apparaissent seulement après qu'un téléphone portable a été relié au système multimédia. Les affichages dépendent de votre téléphone portable et de votre opérateur de téléphonie mobile.

Vue d'ensemble des profils Bluetooth®

Profil Bluetooth® du téléphone portable	Fonction
PBAP (Phone Book Access Profile)	Les contacts apparaissent automatiquement dans le système multimédia.
MAP (Message Access Profile)	Les fonctions Messages sont utilisables.

Vue d'ensemble des modes de fonctionnement du téléphone

En fonction de l'équipement du véhicule, vous disposez des modes de fonctionnement du téléphone suivants:

- Un téléphone portable est relié au système multimédia via Bluetooth® (→ page 350).

- 2 téléphones portables sont reliés au système multimédia via Bluetooth® (mode à 2 téléphones) (→ page 351).

Informations relatives à la téléphonie

La communication peut être interrompue pendant la marche dans les situations suivantes:

- Dans une région, la couverture du réseau n'est pas suffisante.
- Vous changez de station d'émission-réception GSM ou UMTS et aucun canal de communication n'est libre.
- La carte SIM utilisée n'est pas compatible avec le réseau disponible.
- Un téléphone portable équipé d'une «Twin-card» est également connecté au réseau avec la 2e carte SIM.

Afin d'assurer une meilleure qualité vocale, le système multimédia reconnaît les communications en HD Voice®. Pour cela, les téléphones portables et les opérateurs de téléphonie mobile des correspondants doivent prendre en charge le HD Voice®.

La qualité vocale peut varier en fonction de la qualité de la connexion.

Raccordement du téléphone portable (téléphonie Bluetooth®) Conditions requises

- Bluetooth® est activé sur le téléphone portable (voir la notice d'utilisation du fabricant).
- La fonction Bluetooth® du système multimédia est activée (→ page 303).

Système multimédia:

↳ Téléphone ► Appareils

Recherche d'un téléphone portable

- ▶ Sélectionnez [Raccorder nouvel appareil](#).
- ▶ Sélectionnez [Lancer la recherche via le système](#).

Les téléphones portables disponibles sont affichés. Un nouveau téléphone portable trouvé est identifié par le symbole .

Connexion du téléphone portable (autorisation par l'intermédiaire de Secure Simple Pairing)

- ▶ Sélectionnez le téléphone portable. Un code apparaît sur le système multimédia et sur le téléphone portable.
- ▶ **Les codes sont identiques** : confirmez le code sur le téléphone portable.

Connexion du téléphone portable (autorisation par entrée d'un code d'accès)

- ▶ Sélectionnez le téléphone portable.
 - ▶ Déterminez un code d'accès composé de 1 à 16 chiffres.
 - ▶ **Sur le système multimédia** : entrez le code d'accès et sélectionnez **[OK]**.
 - ▶ **Sur le téléphone portable** : entrez de nouveau le code d'accès, puis confirmez.
- i** Vous pouvez autoriser au maximum 15 téléphones portables dans le système multimédia. Les téléphones portables autorisés sont de nouveau reliés automatiquement.

Raccordement du 2e téléphone portable (mode à 2 téléphones)

Conditions requises

- Au moins un téléphone portable est déjà raccordé au système multimédia via Bluetooth®.

Système multimédia:

↳ Téléphone ▶▶ * Appareils

- ▶ Sélectionnez **Raccorder nouvel appareil**.
- ▶ Sélectionnez **Lancer la recherche via le système**. Les téléphones portables disponibles sont affichés.
- ▶ Sélectionnez le téléphone portable.
- ▶ Répondez à la demande **Comment souhaitez-vous raccorder le nouvel appareil?**.
- ▶ **Pour remplacer le téléphone portable raccordé jusqu'à présent** : sélectionnez **Téléphone 1**. Le téléphone portable raccordé jusqu'à présent est remplacé par le nouveau téléphone portable.

ou

Pour raccorder le 2e téléphone portable :

sélectionnez **Téléphone 2**.

Le nouveau téléphone portable est raccordé en tant que **Téléphone 2**. Si 2 téléphones portables étaient déjà raccordés, le 2e téléphone est remplacé par le nouveau téléphone portable.

ou

Pour utiliser le téléphone portable en tant que source audio :

sélectionnez **Source audio** (→ page 388).

- i** Un téléphone portable peut être utilisé parallèlement aussi bien en tant que source audio qu'en source de téléphone.
- i** Il est possible à tout moment ultérieur de modifier le mode de connexion des téléphones portables déjà raccordés et de déterminer si vous voulez les utiliser en tant que **Téléphone 1**, **Téléphone 2** ou en tant que **Source audio** (→ page 352).

Fonctions des téléphones portables en mode à 2 téléphones

Vue d'ensemble des fonctions

Téléphone portable au premier plan	Téléphone portable à l'arrière-plan
Fonctionnalité complète	Appels entrants

Commutation entre les téléphones portables (mode à 2 téléphones)

Conditions requises

- Les téléphones portables sont autorisés (→ page 350).

Système multimédia:

↳ Téléphone ► Appareils

- Sélectionnez un téléphone portable déjà autorisé dans la vue d'ensemble des appareils et déterminez si vous voulez l'utiliser en tant que **Téléphone 1** ou **Téléphone 2**.

Après avoir échangé les téléphones portables, le téléphone portable au premier plan est remplacé par celui à l'arrière-plan.

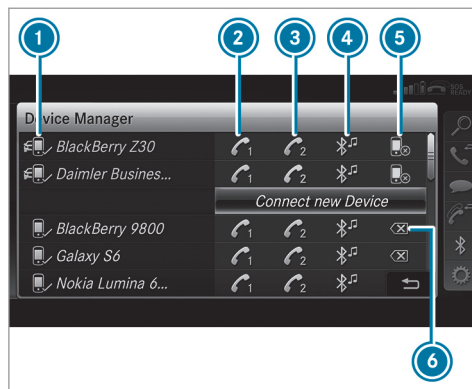

- Nom d'appareil Bluetooth® du téléphone portable actuellement raccordé
- Raccordement du téléphone portable en tant que **Téléphone 1**
- Raccordement du téléphone portable en tant que **Téléphone 2**
- Raccordement du téléphone portable en tant que **Source audio**

- Déconnexion du téléphone portable (→ page 352)
- Désautorisation du téléphone portable (→ page 353)

ⓘ Si vous raccordez un nouveau téléphone portable et que vous décidez de l'utiliser en tant que **Téléphone 1** par exemple, celui-ci remplace le téléphone portable raccordé jusqu'à présent au premier plan dans le système.

Déconnexion d'un téléphone portable

Système multimédia:

↳ Téléphone ► Appareils

- Sélectionnez le symbole  sur la ligne du téléphone portable. La déconnexion du téléphone portable s'effectue sans demande de confirmation. Le téléphone portable reste autorisé dans le système.

Désautorisation d'un téléphone portable

Système multimédia:

↳ Téléphone ➤ Appareils

- ▶ Sélectionnez le symbole  sur la ligne du téléphone portable.
- ▶ Répondez par **Oui** à la demande de confirmation.
Le téléphone portable est désautoré et effacé du système.

Informations relatives à Near Field Communication (NFC)

La technologie NFC vous permet d'échanger sans contact des données sur de courtes distances ou de connecter (ou reconnecter) un téléphone portable au système multimédia.

Les fonctions suivantes sont disponibles sans l'autorisation d'un téléphone portable:

- Transfert d'une URL pour affichage dans le système multimédia (voir la notice d'utilisation du fabricant)
- Configuration des données d'accès Wi-Fi du véhicule via les Réglages système (→ page 305)

Pour de plus amples informations, consultez le <http://www.mercedes-benz.com/connect>.

Utilisation du téléphone portable via Near Field Communication (NFC) Conditions requises

- NFC est activé sur le téléphone portable (voir la notice d'utilisation du fabricant).
- L'écran du téléphone portable est activé et déverrouillé (voir la notice d'utilisation du fabricant).

La téléphonie Bluetooth permet l'utilisation d'un téléphone portable via NFC.

- ▶ **Connexion du téléphone portable :** maintenez la zone NFC du téléphone portable (voir la notice d'utilisation du fabricant) contre le tapis de charge ou posez le téléphone portable sur celui-ci.
Votre téléphone portable est raccordé au système multimédia.
- ▶ **Passage à un autre téléphone portable :** maintenez la zone NFC du téléphone portable (voir la notice d'utilisation du fabricant)

contre le tapis de charge ou posez le téléphone portable sur celui-ci.

Si votre téléphone portable a déjà été autorisé sur le système multimédia, il est maintenant connecté.

Si le téléphone portable est autorisé pour la première fois sur le système multimédia, il sera connecté après la confirmation des instructions s'affichant sur votre téléphone portable (voir la notice d'utilisation du fabricant).

Pour de plus amples informations, consultez le <http://www.mercedes-benz.com/connect>.

Réglage du volume de réception et d'émission

Conditions requises

- Le téléphone portable est autorisé (→ page 350).

Système multimédia:

↳ Téléphone ➤  Options
↳ Téléphone

Cette fonction permet d'obtenir une qualité vocale optimale.

- ▶ Sélectionnez [Volume de réception](#) ou [Volume d'émission](#).
- ▶ Réglez le volume sonore.

Pour de plus amples informations sur le volume de réception et d'émission recommandé, consultez le <http://www.mercedes-benz.com/connect>.

Réglage du volume sonore de la communication et de la sonnerie

Système multimédia:

↳ Système ▶  Audio ▶ Téléphone

- ▶ Sélectionnez [Volume de la communication](#) ou [Volume de la sonnerie](#).
- ▶ Réglez le volume sonore.

Activation et désactivation de la reconnaissance vocale du téléphone portable

Conditions requises

- Le téléphone portable est raccordé au système multimédia (→ page 350).

Activation de la reconnaissance vocale du téléphone portable

- ▶ Appuyez sur la touche  du volant multifonction pendant plus de 1 seconde. Vous pouvez utiliser la reconnaissance vocale du téléphone portable.

Désactivation de la reconnaissance vocale du téléphone portable

- ▶ Appuyez sur la touche  ou la touche  du volant multifonction.

Appels

Utilisation du téléphone

Système multimédia:

↳ Téléphone ▶  Contacts

Lancement d'un appel

- ▶ Sélectionnez [Pavé numérique](#).
- ▶ Entrez le numéro de téléphone.
- ▶ Sélectionnez . L'appel est lancé.

Prise d'un appel

- ▶ Sélectionnez [Accepter](#).

Refus d'un appel

- ▶ Sélectionnez [Refuser](#).

Fin de communication

- ▶ Sélectionnez .

Activation de fonctions pendant un appel

- ▶ Pour afficher toutes les fonctions, naviguez vers le bas.

Vous disposez des fonctions suivantes pendant un appel:

- [Fin d'appel](#)
- [Lancer un autre appel](#)
- [Clavier](#) (affichage pour l'envoi de tonalités DTMF)
- Activation ou désactivation de [Coupure microphone](#)
- [Mode privé](#) (la communication en mode mains libres est transférée sur le téléphone)

Communication avec plusieurs participants Conditions requises

- Une communication est active (→ page 354).
- Une 2e communication a été établie.

Commutation entre les communications

- ▶ Sélectionnez • la communication. La communication sélectionnée est active. L'autre communication est mise en attente.

Activation de la communication en attente ou fin d'appel

- ▶ Sélectionnez [Reprendre l'appel](#) ou [Fin d'appel](#).

Etablissement d'une conférence

- ▶ Sélectionnez [Mettre en conférence](#) dans le menu Téléphone. Le nouvel interlocuteur participe à la conférence.

Fin de la communication en cours

- ▶ Sélectionnez .

- ⓘ Avec certains téléphones portables, la communication qui était en attente est automatiquement réactivée dès que vous mettez fin à la communication active.

Prise ou refus d'un appel en attente Conditions requises

- Une communication est active (→ page 354).

Lorsque vous recevez un appel pendant une communication, un message s'affiche. En outre, un signal sonore retentit.

- ▶ Sélectionnez [Accepter](#). L'appel entrant est actif. Si un seul téléphone portable est raccordé au système multimédia, la communication précédente est mise en attente. Si, en mode à 2 téléphones, pendant une conversation téléphonique, vous prenez un appel sur l'autre téléphone portable, l'appel en cours est interrompu.

- ▶ Sélectionnez [Refuser](#).

- ⓘ La disponibilité de la fonction et la gestion des communications dépendent de votre

opérateur de téléphonie mobile et de votre téléphone portable (voir la notice d'utilisation du fabricant).

Contacts

Informations sur le menu Contacts

Le menu Contacts contient tous les contacts des sources de données disponibles (téléphone portable ou carte mémoire, par exemple). Vous pouvez enregistrer jusqu'à 6 000 contacts.

En fonction de la source de données, vous disposez du nombre de contacts suivant:

- 3 000 entrées pour les contacts enregistrés de manière permanente
- 3 000 entrées pour les contacts chargés depuis le téléphone portable

Le menu Contacts vous permet d'exécuter les opérations suivantes:

- Utilisation du téléphone
 - Appel d'un contact (→ page 357)
 - Appel d'un nouveau numéro (→ page 354)

- Navigation (→ page 326)
- Rédaction de messages (→ page 359)

Lorsqu'un téléphone portable est relié au système multimédia (→ page 350) et que le téléchargement automatique (→ page 356) est activé, les contacts du téléphone portable sont automatiquement affichés.

Téléchargement des contacts du téléphone portable

Système multimédia:

↳ Téléphone ► ⚙️ Options ► Contacts

Automatique

- ▶ Activez Synchroniser contacts automatiquement.

Manuel

- ▶ Désactivez Synchroniser contacts automatiquement.
- ▶ Sélectionnez Synchroniser contacts.

Affichage d'un contact

Système multimédia:

↳ Téléphone ► 🔍 Contacts

Vous disposez des possibilités suivantes pour la recherche de contacts en fonction du jeu de caractères:

- Recherche par initiales
- Recherche par noms
- Recherche à partir du numéro de téléphone

- ▶ Entrez des caractères dans la fenêtre de recherche. Une sélection de contacts possibles apparaît. Plus vous entrez de caractères dans la fenêtre de recherche, plus les possibilités de sélection sont limitées.
- ▶ Sélectionnez le contact.

Un contact peut comporter les détails suivants:

- Numéros de téléphone
- Adresses de navigation
- Coordonnées géographiques
- Adresse Internet

Modification du format du nom des contacts

Système multimédia:

↳ Téléphone ► ⚙️ Options ► Contacts ► Format du nom



Vous disposez des options suivantes:

- Nom, Prénom
- Nom Prénom
- Prénom Nom

- ▶ Sélectionnez une option.

Vue d'ensemble de l'importation de contacts

Contacts de différentes sources

Source	Conditions requises
 Carte mémoire	La carte mémoire SD est introduite.
 Appareil USB	L'appareil USB est raccordé à la prise USB.

Source	Conditions requises
 Liaison Bluetooth®	<p>Lorsque l'envoi de vCards via Bluetooth® est supporté, vous pouvez recevoir les vCards par le biais d'un téléphone portable ou d'un netbook, par exemple.</p> <p>La fonction Bluetooth® doit être activée au niveau du système multimédia et de l'appareil concerné (voir la notice d'utilisation du fabricant).</p>
 Téléphone portable	Le téléphone portable est raccordé au système multimédia.

Importation de contacts dans le menu **Contacts**

Système multimédia:



↳ Téléphone » Options » Contacts

- ▶ Sélectionnez **Importer**.
- ▶ Sélectionnez une option.

Enregistrement d'un contact du téléphone portable

Système multimédia:

↳ Téléphone » Contacts

- ▶ Sélectionnez le contact du téléphone portable .
- ▶ Sélectionnez .
- ▶ Sélectionnez **Enregistrer dans le véhicule**.
Le contact enregistré dans le système multimédia est identifié dans le répertoire téléphonique par le symbole .

Appel d'un contact

Système multimédia:

↳ Téléphone » Contacts

- ▶ Entrez les caractères dans le champ de recherche.
- ▶ Sélectionnez le contact.
- ▶ Sélectionnez le numéro de téléphone.
L'appel est lancé.

Sélection d'autres options dans le menu **Contacts**

Système multimédia:

↳ Téléphone » Contacts

- ▶ Sélectionnez un contact.
- ▶ Sélectionnez .

Selon les données enregistrées, vous pouvez sélectionner les options suivantes:

- **Appeler**
- **Envoyer un SMS**
- **Afficher la page Internet** (lorsqu'une adresse Internet est mémorisée)
- **Naviguer** (lorsqu'une adresse est mémorisée)

- Enregistrer dans les favoris principaux
- Envoi tonalités DTMF (en cas de numéro avec tonalités DTMF)

▶ Sélectionnez une option.

Effacement d'un contact

Système multimédia:

↳ Téléphone ▶ 🔍 Contacts

Vous pouvez supprimer les contacts mémorisés dans le véhicule.

- ▶ Recherchez le contact.
- ▶ Sélectionnez le contact.
- ▶ Sélectionnez .
- ▶ Sélectionnez Effacer contact.
- ▶ Sélectionnez Oui.

Liste d'appels

Vue d'ensemble de la liste d'appels

Selon que votre téléphone portable prenne en charge le profil Bluetooth® PBAP ou non, cela peut avoir différentes conséquences sur l'affichage et les fonctions de la liste d'appels.

Si le profil Bluetooth® PBAP est pris en charge, cela peut avoir les conséquences suivantes:

- Les listes d'appels du téléphone portable sont affichées dans le système multimédia.
- Le cas échéant, vous devez confirmer la connexion pour le profil Bluetooth® PBAP lors du raccordement du téléphone portable.

Si le profil Bluetooth® PBAP n'est pas pris en charge, cela peut avoir les conséquences suivantes:

- Le système multimédia génère une liste d'appels distincte.
- La liste d'appels n'est pas synchronisée avec celles du téléphone portable.

Lancement d'un appel à partir de la liste d'appels

Système multimédia:

↳ Téléphone ▶ 📞 Journal

- ▶ Sélectionnez un numéro.
L'appel est lancé.

SMS

Vue d'ensemble des fonctions SMS

Si le téléphone portable raccordé reconnaît le profil Bluetooth® MAP, vous pouvez utiliser les fonctions SMS dans le système multimédia.

Pour de plus amples informations sur les réglages et sur les fonctions supportées par les téléphones portables compatibles Bluetooth®, adressez-vous à un point de service Mercedes-Benz ou consultez le <http://www.mercedes-benz.com/connect>.

Avec certains téléphones portables, des réglages supplémentaires doivent encore être effectués une fois la liaison avec le système multimédia établie (voir la notice d'utilisation du fabricant).

Les nouveaux SMS reçus sont indiqués par un signal sonore et le symbole  sur l'écran média.

En fonction du téléphone portable, le système multimédia affiche uniquement les SMS entrants ou les 100 SMS les plus récents.

Réglage de l'affichage des SMS

Système multimédia:

↳ Téléphone ▶  Options ▶ SMS

▶ Affichage des messages

▶ Sélectionnez .

Un menu apparaît avec les options suivantes:

- Tous les messages
- Nouveaux messages et messages non lus
- Nouveaux messages
- OFF (les SMS ne sont pas automatiquement affichés)

▶ Sélectionnez l'option souhaitée.

 Le cas échéant, le réglage ne sera activé que lors du prochain raccordement du téléphone portable.

Lecture d'un SMS

Système multimédia:

↳ Téléphone ▶  SMS

Lecture

▶ Sélectionnez un SMS.
Le texte du message apparaît.

Utilisation de la fonction de lecture vocale

- ▶ Sélectionnez un SMS.
- ▶ Sélectionnez **Lecture vocale**.
Le SMS est lu.

Rédaction et envoi d'un SMS

Système multimédia:

↳ Téléphone ▶  SMS

▶ Sélectionnez **Rédiger un nouveau SMS**.

Ajout d'un destinataire

- ▶ Sélectionnez **Appuyez pour ajouter un destinataire...**
- ▶ Sélectionnez le contact.

Dictée vocale d'un texte

- ▶ Sélectionnez **Appuyez pour lancer la dictée vocale...**
- ▶ **Démarrage de la fonction de dictée vocale** : appuyez sur l'élément de commande central.
L'application Dictée vocale est chargée.
Si le système n'était pas encore relié à Internet, la connexion est établie.

- ▶ Énoncez le message.
Le mode Dictée s'arrête automatiquement dès que vous cessez de parler.
Une fois le message vocal traité, il est affiché sur l'écran sous forme de texte.
- ▶ **Remplacement du message** : sélectionnez **Remplacer le message**.
Le texte déjà dicté et affiché sur l'écran est réinitialisé. Vous pouvez ensuite recommencer la dictée.

Modification du texte

- ▶ Sélectionnez le mot.
- ▶ **Affichage du menu de correction** : appuyez sur l'élément de commande central.
Vous pouvez sélectionner les options suivantes:
 - Rectification des majuscules/minuscules (si cette fonction est supportée par le jeu de caractères)
 - Elargissement de la sélection de mots
 - Effacement de la sélection

- Enregistrement d'une nouvelle dictée vocale

▶ **Sortie du menu** : sélectionnez **Terminé**.

Envoi d'un SMS

▶ Sélectionnez **Envoyer un SMS**.

Réponse à un SMS

Système multimédia:

↳ **Téléphone** ▶  **SMS**

▶ Ouvrez le SMS.

▶ Sélectionnez .

▶ Sélectionnez **Répondre**.

Appel de l'expéditeur d'un SMS

Système multimédia:

↳ **Téléphone** ▶  **SMS**

▶ Ouvrez le SMS.

▶ Sélectionnez .

▶ Sélectionnez **Appeler expéditeur**.

Effacement d'un SMS

Système multimédia:

↳ **Téléphone** ▶  **SMS**

▶ Sélectionnez .

▶ **Effacement d'un SMS** : sélectionnez **Effacer**.

▶ **Boîte d'envoi**

ou

▶ Sélectionnez **Brouillons**.

Lien Mercedes-Benz

Vue d'ensemble de Mercedes-Benz Link

Mercedes-Benz Link vous permet d'accéder à différentes fonctions et à certaines applications de votre téléphone portable depuis l'écran média.

Vous avez besoin pour cela du boîtier de commande Mercedes-Benz Link (équipement additionnel). Vous pouvez vous le procurer dans un point de service Mercedes-Benz.

- ❗ Le boîtier de commande Mercedes-Benz Link utilise le système d'exploitation Android.
- ❗ Les applications ainsi que les services et contenus qui y sont associés relèvent de la responsabilité du fournisseur concerné.

Raccordement de Mercedes-Benz Link au système multimédia

▶ Raccordez le boîtier de commande Mercedes-Benz Link à la prise USB  du kit de raccordement multimédia par l'intermédiaire d'un câble de raccordement adapté.

- ❗ Vous pouvez vous procurer séparément un câble de raccordement compatible dans un point de service Mercedes-Benz.

Utilisation de Mercedes-Benz Link Conditions requises

- Le boîtier de commande Mercedes-Benz Link est raccordé au système multimédia par l'intermédiaire de la prise USB .

Système multimédia:

➔ **Connect**

- ▶ Sélectionnez **Mercedes-Benz Link**.
- ▶ Sélectionnez **MB Link**.
Les fonctions et les applications du téléphone portable sont affichées et disponibles sur l'écran média.

Vous trouverez de plus amples informations dans la notice d'utilisation du boîtier de commande Mercedes-Benz Link.

Déconnexion de Mercedes-Benz Link

Système multimédia:

➔ **Connect** ➔ **Mercedes-Benz Link**

- ▶ Sélectionnez **Déconnexion**.
La connexion est désactivée.
Le téléphone portable continue d'être alimenté en courant.

ou

- ▶ Interrompez la connexion par câble de raccordement entre le boîtier Mercedes-Benz Link et le système multimédia.

- ⓘ Mercedes-Benz recommande d'interrompre la connexion par câble de raccordement uniquement lorsque le véhicule est à l'arrêt.

Apple CarPlay™

Vue d'ensemble d'Apple CarPlay™

⚠ ATTENTION Les systèmes d'information et les appareils de communication risquent de détourner votre attention

L'utilisation de systèmes d'information et d'appareils de communication intégrés au véhicule pendant la marche pourrait détourner votre attention de la circulation. Vous risquez en outre de perdre le contrôle du véhicule.

- ▶ N'utilisez ces appareils que si les conditions de circulation le permettent.
- ▶ Si ce n'est pas le cas, arrêtez-vous en tenant compte des conditions de circulation et procédez à des entrées dans le système uniquement lorsque le véhicule est à l'arrêt.

Lorsque vous utilisez le système multimédia, tenez compte des dispositions légales en vigueur dans le pays dans lequel vous vous trouvez. Apple CarPlay™ vous permet d'utiliser les fonctions de votre iPhone® par l'intermédiaire du système multimédia. La commande s'effectue à l'aide de l'élément de commande central ou avec le système de commande vocale Siri®. Pour activer le système de commande vocale, appuyez longuement sur la touche  du volant multifonction.

Lorsque vous utilisez Apple CarPlay™ par l'intermédiaire du système de commande vocale, vous pouvez continuer d'utiliser le système multimédia par l'intermédiaire du LINGUATRONIC (→ page 276).

Vous ne pouvez raccorder au système multimédia qu'un seul téléphone portable à la fois via Appel CarPlay™.

La disponibilité d'Apple CarPlay™ peut varier selon les pays.

L'application ainsi que les services et contenus qui y sont associés relèvent de la responsabilité du fournisseur concerné.

Informations relatives à Apple CarPlay™

Lors de l'utilisation d'Apple CarPlay™, différentes fonctions du système multimédia ne sont pas disponibles (la téléphonie ou les sources média Bluetooth® Audio et iPod®, par exemple).

Vous ne pouvez activer qu'un seul guidage à la fois. Lorsqu'un guidage démarre sur le téléphone portable et qu'un guidage est déjà activé sur le système multimédia, ce dernier sera désactivé.

Raccordement d'un iPhone® par l'intermédiaire d'Apple CarPlay™ Conditions requises

- Le système d'exploitation Apple® iOS 8.3 ou une version ultérieure est installé sur l'iPhone®.
- Une connexion Internet est requise pour exploiter l'entière fonctionnalité d'Apple CarPlay™.
- L'iPhone® est relié à la prise USB  du système multimédia par un câble approprié (→ page 382).

Système multimédia:

↳ Connect ▶ Apple CarPlay

Réglage du lancement automatique ou manuel

Lorsque la liaison est établie pour la première fois, un message apparaît.

- ▶ **Lancement automatique** : sélectionnez **Automatique**.
Lancement automatique est activé .

Désormais le lancement d'Apple CarPlay™ se fera automatiquement une fois que l'iPhone® sera relié au système multimédia à l'aide d'un câble USB.

- ▶ **Lancement manuel** : sélectionnez **Manuel**.
- ▶ Sélectionnez l'iPhone® dans la liste des appareils.

Acceptation ou refus des dispositions relatives à la protection des données

Un message contenant les dispositions relatives à la protection des données apparaît.

- ▶ Sélectionnez **Accepter & Lancer**.

ou

- ▶ Sélectionnez **Refuser & Quitter**.

Sortie d'Apple CarPlay™

- ▶ Appuyez sur la touche , par exemple sur le volant multifonction.
- ▶ **i** Si Apple CarPlay™ n'a pas été affiché au premier plan avant la dernière déconnexion, l'application démarre lors de la connexion suivante à l'arrière-plan. Vous pouvez afficher Apple CarPlay™ à partir du menu principal.

Affichage des réglages du son d'Apple CarPlay™

Système multimédia:

↳ Connect ▶ Apple CarPlay ▶ Son

- ▶ Sélectionnez le menu Son (→ page 398).

Déconnexion d'Apple CarPlay™

Système multimédia:

↳ Connect ▶ Apple CarPlay

- ▶ Sélectionnez **Déconnexion**.
La connexion est désactivée.

Le téléphone portable continue d'être alimenté en courant.

ou

- ▶ Interrompez la connexion par câble de raccordement entre le téléphone portable et le système multimédia.
Mercedes-Benz recommande d'interrompre la connexion par le câble de raccordement uniquement lorsque le véhicule est à l'arrêt.

Android Auto

Vue d'ensemble d'Android Auto

⚠ ATTENTION Les systèmes d'information et les appareils de communication risquent de détourner votre attention

L'utilisation de systèmes d'information et d'appareils de communication intégrés au véhicule pendant la marche pourrait détourner votre attention de la circulation. Vous risquez en outre de perdre le contrôle du véhicule.

- ▶ N'utilisez ces appareils que si les conditions de circulation le permettent.
- ▶ Si ce n'est pas le cas, arrêtez-vous en tenant compte des conditions de circulation et procédez à des entrées dans le système uniquement lorsque le véhicule est à l'arrêt.

Lorsque vous utilisez le système multimédia, tenez compte des dispositions légales en vigueur dans le pays dans lequel vous vous trouvez. Android Auto vous permet d'utiliser des fonctions des téléphones portables dotés du système d'exploitation Android par l'intermédiaire du système multimédia. La commande s'effectue à l'aide de l'élément de commande central ou avec le système de commande vocale. Pour activer le système de commande vocale, appuyez longuement sur la touche  du volant multifonction.

Lorsque vous utilisez Android Auto par l'intermédiaire du système de commande vocale, vous pouvez continuer d'utiliser le système multimédia par l'intermédiaire du LINGUATRONIC (→ page 276).

Vous ne pouvez raccorder au système multimédia qu'un seul téléphone portable à la fois via Android Auto.

La disponibilité d'Android Auto et des applications Android Auto peut varier selon les pays.

L'application ainsi que les services et contenus qui y sont associés relèvent de la responsabilité du fournisseur concerné.

Informations relatives à Android Auto

Lors de l'utilisation de Android Auto, différentes fonctions du système multimédia ne sont pas disponibles (la source média Bluetooth® Audio, par exemple).

Vous ne pouvez activer qu'un seul guidage à la fois. Lorsqu'un guidage démarre sur le téléphone portable et qu'un guidage est déjà activé sur le système multimédia, ce dernier sera désactivé.

Raccordement du téléphone portable via Android Auto

Conditions requises

- Pour des questions de sécurité, la première activation d'Android Auto sur le système mul-

timédia doit être effectuée lorsque le véhicule est à l'arrêt.

- Le téléphone portable prend en charge Android Auto à partir de la version Android 5.0.
- L'application Android Auto est installée sur le téléphone portable.
- Le téléphone portable est relié au système multimédia via Bluetooth® pour l'utilisation des fonctions du téléphone (→ page 350).

Si le système n'avait pas encore été relié, la connexion est établie lorsque vous utilisez le téléphone portable avec Android Auto.

- Le téléphone portable est relié à la prise USB  du système multimédia par un câble approprié (→ page 382).
- Une connexion Internet est requise pour exploiter l'entière fonctionnalité d'Android Auto.

Système multimédia:

➤ Connect ➤ Android Auto

- Sélectionnez le téléphone portable dans la liste des appareils.

Acceptation ou refus des dispositions relatives à la protection des données

Un message contenant les dispositions relatives à la protection des données apparaît.

- Sélectionnez **Accepter & Lancer**.

ou

- Sélectionnez **Refuser & Quitter**.

Activation du lancement automatique

- Sélectionnez **Lancement automatique** .

Lancement manuel

- Sélectionnez le téléphone portable dans la liste des appareils.

Sortie d'Android Auto

- Appuyez sur la touche , par exemple sur le volant multifonction.

- ⓘ Si Android Auto n'a pas été affiché au premier plan avant la dernière déconnexion, l'application démarre lors de la connexion suivante à l'arrière-plan. Vous pouvez afficher Android Auto à partir du menu principal.

Affichage des réglages du son d'Android Auto

Système multimédia:

➤ Connect ➤ Android Auto ➤ Son

- Sélectionnez le menu Son (→ page 398).

Déconnexion d'Android Auto

Système multimédia:

➤ Connect ➤ Android Auto

- Sélectionnez **Déconnexion**. La connexion est désactivée.

Le téléphone portable continue d'être alimenté en courant.

ou

- Interrompez la connexion par câble de raccordement entre le téléphone portable et le système multimédia. Mercedes-Benz recommande d'interrompre la connexion par câble de raccordement uniquement lorsque le véhicule est à l'arrêt.

Données du véhicule transmises avec Android Auto et Apple CarPlay™

Vue d'ensemble des données du véhicule transmises

Lorsque vous utilisez Android Auto ou Apple CarPlay™, des données du véhicule prédéfinies sont transmises au téléphone portable. Cela vous permet une utilisation optimale de services sélectionnés du téléphone portable. Un accès actif aux données du véhicule n'a pas lieu.

Les informations système suivantes sont transmises:

- Version de logiciel du système multimédia
- ID système (anonymisé)

La transmission de ces données sert à optimiser la communication entre véhicule et téléphone portable.

Pour ce faire, et aussi pour pouvoir associer plusieurs véhicules au téléphone portable, un code d'identification du véhicule est généré de façon aléatoire.

Cet identifiant est absolument indépendant du numéro d'identification du véhicule (VIN) et il est

supprimé lorsque le système multimédia est réinitialisé (→ page 312).

Les données suivantes relatives à l'état du véhicule sont transmises:

- Position de la boîte de vitesses (rapport engagé)
- Distinction entre le stationnement, l'immobilisation, le déplacement et la conduite
- Mode jour/nuit du combiné d'instruments

La transmission de ces données sert à adapter la représentation des contenus à la situation de marche.

Les données de position suivantes sont transmises:

- Coordonnées
- Vitesse
- Direction de la boussole
- Direction de l'accélération

Ces données sont uniquement transmises alors que la navigation est activée afin de l'améliorer (poursuite de la navigation dans un tunnel, par exemple).

Appels Mercedes me

Lancement des appels par l'intermédiaire de l'unité de commande au toit

Conditions requises

- Vous avez accès à un réseau GSM.
- Dans la région correspondante, une couverture réseau GSM du partenaire contractuel est disponible.
- Le contact est mis pour que les données du véhicule puissent être transférées automatiquement.

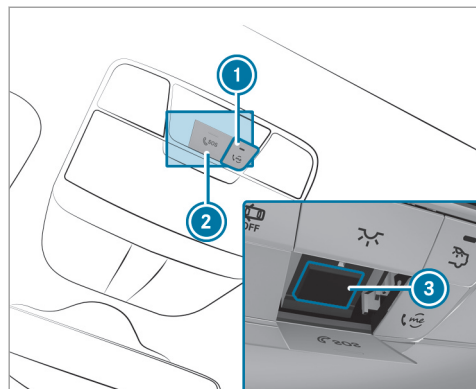

- ➊ Touche «me» pour un appel de service, un appel vers le service de conciergerie ou un appel d'information
- ➋ Cache de la touche SOS
- ➌ Touche SOS

▶ **Lancement d'un appel Mercedes me :** appuyez sur la touche ➊.

▶ **Lancement d'un appel d'urgence :** appuyez brièvement sur le cache de la touche SOS ➋ pour l'ouvrir.

▶ Maintenez la touche SOS ➌ enfoncée pendant au moins 1 seconde.

Un appel d'urgence peut être lancé même lorsqu'un appel Mercedes me est en cours. Cet appel a priorité sur tous les autres appels en cours.

Informations sur l'appel Mercedes me par l'intermédiaire de la touche «me»

Un appel vers le Centre d'Appels Clients Mercedes-Benz a été lancé par l'intermédiaire de la touche «me» située sur l'unité de commande au toit ou par l'intermédiaire du système multimédia.

Vous accédez au service souhaité via le système de dialogue vocal:

- Conciergerie (lorsque le service est activé)
- Gestion des accidents et des pannes (→ page 368)
- Centre d'Appels Clients Mercedes-Benz pour des informations générales sur le véhicule

Vous pouvez obtenir des informations entre autres sur les thèmes suivants:

- Activation de Mercedes me connect
- Utilisation du véhicule
- Point de service Mercedes-Benz le plus proche
- Autres produits et services proposés par Mercedes-Benz

Des données sont transmises pendant la liaison avec le Centre d'Appels Clients Mercedes-Benz (→ page 367).

Appel du Centre d'Appels Clients Mercedes-Benz par l'intermédiaire du système multimédia

Conditions requises

- Vous avez accès à un réseau GSM.
- Dans la région correspondante, une couverture réseau GSM du partenaire contractuel est disponible.
- Le contact est mis pour que les données du véhicule puissent être transférées automatiquement.

Système multimédia:

→ Téléphone ► 🔍 Contacts

► Appelez **Mercedes me connect**.
L'appel est lancé.

Vous pouvez ensuite sélectionner un service de manière à être mis en relation avec un interlocuteur du Centre d'Appels Clients Mercedes-Benz.

Prise d'un rendez-vous de maintenance via l'appel Mercedes me

Si vous avez activé le service de gestion de la maintenance, les données nécessaires du véhicule sont transmises automatiquement au Centre d'Appels Clients Mercedes-Benz. Vous recevez alors des recommandations individuelles pour la maintenance de votre véhicule.

Que vous ayez autorisé la gestion de la maintenance ou non, le système multimédia vous rappelle au bout d'un certain temps qu'un service arrive à échéance. Un message vous demande si vous souhaitez convenir d'un rendez-vous.

► **Pour prendre rendez-vous à l'atelier :**
sélectionnez **Appeler**.

Une fois que vous avez donné votre accord, les données du véhicule sont transmises et un collaborateur du Centre d'Appels Clients Mercedes-Benz convient avec vous d'un rendez-vous à l'atelier. Les informations sont ensuite transmises à l'atelier de votre choix. Celui-ci vous contacte pour confirmer le rendez-vous et, si nécessaire, régler les détails.

① Si vous sélectionnez **Plus tard** après l'affichage du message de maintenance, le message est masqué, puis s'affiche de nouveau ultérieurement.

Données transmises pendant l'appel Mercedes me

Les données transmises lors de l'appel Mercedes me dépendent des services sélectionnés dans le système de dialogue vocal et des services Mercedes me connect activés.

Lorsqu'aucun service Mercedes me connect n'est activé mais que la demande de protection des données a été confirmée, les données suivantes sont transmises:

- Numéro d'identification du véhicule
- Numéro d'identification client Mercedes me
- Raison de l'appel
- Langue réglée dans le système multimédia
- Confirmation de la demande de protection des données

Lorsqu'un appel pour convenir d'un rendez-vous de maintenance a été lancé par l'intermédiaire du rappel de maintenance, les données suivantes sont transmises:

- Distance actuelle parcourue et données de maintenance

La transmission est possible à condition que la technologie de transmission des données requise soit prise en charge par l'opérateur de téléphonie mobile et qu'une qualité suffisante du réseau de téléphonie mobile soit garantie.

Si vous avez sélectionné la gestion des accidents et des pannes via le système de dialogue vocal et qu'aucun service n'est activé, mais que vous avez confirmé la demande de protection des données, les données suivantes peuvent, en outre, être réclamée par le Centre d'Appels Clients Mercedes-Benz du véhicule:

- Position actuelle du véhicule

i Au moment de l'impression de ce document, cette fonction n'est techniquement pas encore disponible, mais peut être prise en charge dans le futur.

Lorsque la demande de protection des données a été refusée, les données suivantes sont transmises:

- Raison de l'appel
- Refus de la demande de protection des données

Mercedes me connect

Informations relatives à Mercedes me connect

Mercedes me connect propose notamment les services suivants:

- Gestion des accidents et des pannes (touche «me»)
- Service de conciergerie (lorsque le service est activé), demande de rendez-vous (touche «me»)
- Système d'appel d'urgence Mercedes-Benz (appel d'urgence automatique et touche SOS)

Le Centre d'Appels Clients Mercedes-Benz et la centrale d'appels d'urgence de Mercedes-Benz se tiennent à votre disposition 24 heures sur 24.

La touche «me» et la touche SOS se trouvent sur l'unité de commande au toit du véhicule (→ page 365).

Vous pouvez également joindre le Centre d'Appels Clients Mercedes-Benz par l'intermédiaire du système multimédia (→ page 366).

Tenez compte du fait que Mercedes me connect est un service de Mercedes-Benz. Dans les cas d'urgence, composez en priorité les numéros d'appel d'urgence nationaux habituels. Dans les cas d'urgence, vous pouvez également utiliser le système d'appel d'urgence Mercedes-Benz(→ page 370).

Tenez compte des conditions d'utilisation de Mercedes me connect et des autres services. Vous pouvez vous les procurer sur le portail Mercedes me: <https://me.secure.mercedes-benz.com>.

Informations sur la gestion des accidents et des pannes Mercedes me connect

La gestion des accidents et des pannes comprend notamment les fonctions suivantes:

- Complément au système d'appel d'urgence Mercedes-Benz (→ page 370)

Si nécessaire, l'interlocuteur de la centrale d'appels d'urgence de Mercedes-Benz transfère l'appel à la gestion des pannes et des accidents Mercedes me connect. Le transfert d'appel n'est toutefois pas possible dans tous les pays.

- Dépannage sur place par un technicien et/ou remorquage du véhicule jusqu'au point de service Mercedes-Benz le plus proche

Ces prestations de service peuvent engendrer des frais.

Vous trouverez de plus amples informations sur les services Mercedes me connect sur le portail Mercedes me: <https://me.secure.mercedes-benz.com>.

Données transmises pendant les services d'appel Mercedes me connect

Les données transmises lors de l'appel Mercedes me dépendent des services sélectionnés dans le système de dialogue vocal et des services Mercedes me connect activés.

Vous trouverez quelles données sont transmises aux services dans les conditions d'utilisations actuellement en vigueur. Vous pouvez vous les procurer sur le portail Mercedes me: <https://me.secure.mercedes-benz.com>.

Système d'appel d'urgence Mercedes-Benz

Informations relatives au système d'appel d'urgence Mercedes-Benz

Votre véhicule est équipé du système d'appel d'urgence Mercedes-Benz («eCall»). Cette fonction peut vous aider à sauver des vies en cas d'accident. eCall ne remplace en aucun cas l'assistance apportée par un appel d'urgence avec le 911.

Le système d'appel d'urgence Mercedes-Benz est disponible pendant 10 ans minimum à partir de la date de fabrication.

Mercedes-Benz eCall fonctionne uniquement dans les zones bénéficiant d'une couverture réseau des opérateurs de téléphonie mobile. Une couverture réseau insuffisante des opérateurs de téléphonie mobile peut empêcher l'envoi d'un appel d'urgence.

eCall fait partie de l'équipement de série de votre véhicule Mercedes-Benz. Afin que la fonction eCall fonctionne comme prévu, le système transmet des données décrites dans la section «Données transmises par le système d'appel

d'urgence Mercedes-Benz» ci-après (→ page 371).

Le client qui souhaite désactiver eCall doit se rendre dans un département SAV Mercedes-Benz agréé pour faire désactiver le module de communication du véhicule.

La désactivation de ce module empêche l'activation de la totalité des services de Mercedes me connect. Une fois la fonction eCall désactivée, l'appel d'urgence automatique et l'appel d'urgence manuel ne sont plus disponibles.

Pour les appels d'urgence automatiques, le contact doit être mis.

- ① eCall est activé d'usine.
- ① eCall peut être désactivé par un distributeur Mercedes-Benz agréé. Veuillez noter qu'en cas de transfert du véhicule à un autre propriétaire, eCall reste désactivé jusqu'à ce que le nouveau propriétaire se rende chez un distributeur Mercedes-Benz agréé pour faire réactiver le système.

Vue d'ensemble du système d'appel d'urgence Mercedes-Benz

eCall peut contribuer à réduire de manière décisive le délai entre l'accident et l'arrivée des secours sur place. Il facilite la détermination de la position géographique lorsque le lieu de l'accident est difficilement repérable. Même si un véhicule est équipé de eCall, cela ne signifie pas pour autant que le système est activé. eCall ne remplace donc pas un appel d'urgence avec le 911 en cas d'accident.

L'appel d'urgence peut être lancé automatiquement (→ page 370) ou manuellement (→ page 371). Ne lancez un appel d'urgence que lorsqu'un sauvetage est nécessaire pour vous ou d'autres personnes.

Ne lancez un appel d'urgence que lorsqu'un sauvetage est nécessaire pour vous ou d'autres personnes. Ne lancez pas d'appel d'urgence en cas de panne ou de situation similaire.

Affichage sur l'écran média:

SOS READY: système d'appel d'urgence disponible

SOS NOT READY: le contact n'est pas mis ou le système d'appel d'urgence présente un défaut.

 apparaît sur l'écran lorsqu'un appel d'urgence est activé.

Pour en savoir plus sur la disponibilité régionale du système d'appel d'urgence Mercedes-Benz, voir le site Internet dédié au http://www.mercedes-benz.com/connect_ecall.

 Lorsque le système d'appel d'urgence présente un défaut (défaut au niveau du haut-parleur, du microphone, d'un airbag ou de la touche SOS, par exemple), un message correspondant est affiché sur l'écran multifonction du combiné d'instruments.

Lancement d'un appel d'urgence automatique

Conditions requises

- Le contact est mis.
- La batterie de démarrage est suffisamment chargée.

Lorsque les systèmes de retenue (les airbags ou les rétracteurs de ceinture, par exemple) ont été activés à la suite d'un accident, le système d'ap-

pel d'urgence Mercedes-Benz peut lancer un appel d'urgence automatiquement.

L'appel d'urgence a été lancé:

- Une liaison téléphonique est établie avec la centrale d'appels d'urgence de Mercedes-Benz.
- Un message avec les données concernant l'accident est transmis à la centrale d'appels d'urgence de Mercedes-Benz.

La centrale d'appels d'urgence de Mercedes-Benz peut transmettre les données à l'une des centrales d'appels d'urgence en fonction de la position du véhicule.

La touche SOS située sur l'unité de commande au toit clignote jusqu'à la fin de l'appel d'urgence.

Vous ne pouvez pas immédiatement mettre fin à un appel d'urgence automatique.

S'il n'est pas possible d'établir une connexion avec la centrale d'appels d'urgence, un message correspondant apparaît sur l'écran média.

 Composez le numéro d'appel d'urgence local sur le téléphone portable.

Si un appel d'urgence a été lancé:

- Dans la mesure où les conditions routières et de circulation le permettent, restez dans le véhicule jusqu'à ce qu'une liaison téléphonique soit établie avec un opérateur de la centrale d'appels d'urgence.
- Sur la base de l'appel, l'opérateur décide s'il est nécessaire d'envoyer les services de secours et/ou la police sur le lieu de l'accident.
- Si aucun occupant du véhicule ne répond, une ambulance est immédiatement envoyée sur les lieux.

Lancement d'un appel d'urgence manuel

► Maintenez la touche SOS située sur l'unité de commande au toit enfoncée pendant au moins 1 seconde.

L'appel d'urgence a été lancé:

- Une liaison téléphonique est établie avec la centrale d'appels d'urgence de Mercedes-Benz.

- Un message avec les données concernant l'accident est transmis à la centrale d'appels d'urgence de Mercedes-Benz.

La centrale d'appels d'urgence de Mercedes-Benz peut transmettre les données à l'une des centrales d'appels d'urgence en fonction de la position du véhicule.

- Dans la mesure où les conditions de circulation le permettent, restez dans le véhicule jusqu'à ce qu'une liaison téléphonique soit établie avec le prestataire de service de la centrale d'appels d'urgence.
- Sur la base du rapport de l'accident, le prestataire de service décide si l'intervention des secours et/ou de la police est nécessaire sur le lieu de l'accident.

S'il n'est pas possible d'établir une connexion avec la centrale d'appels d'urgence, un message correspondant apparaît sur l'écran média.

► Composez le numéro d'appel d'urgence local sur le téléphone portable.

Fin d'un appel d'urgence lancé par inadvertance

► **Sur le volant multifonction** : sélectionnez . Maintenez la touche appuyée pendant quelques secondes.

Données transmises par le système d'appel d'urgence Mercedes-Benz

Lors d'un appel d'urgence automatique ou manuel, les données suivantes sont notamment transmises:

- Données GPS sur la position du véhicule
- Données de position GPS enregistrées (à quelques 300 ft (100 m) avant l'accident)
- Sens de la marche
- Numéro d'identification du véhicule
- Mode de propulsion du véhicule
- Nombre détecté de personnes dans le véhicule
- Disponibilité ou non de Mercedes me connect
- Type d'appel d'urgence (automatique ou manuel)

- Heure de l'accident
- Langue réglée dans le système multimédia

Les données transmises sont des informations sur le véhicule. Pour toute question relative à la collecte, l'utilisation et la transmission des données du système eCall, veuillez contacter le Customer Assistance Center de MBUSA au 800-FOR-MERC.

Au Canada, veuillez contacter le Customer Assistance Centre de MBC au 1-800-387-0100.

Les demandes clients au sujet des informations couvertes doivent être transmises par les mêmes canaux.

Afin de clarifier les circonstances de l'accident, les mesures suivantes peuvent être prises jusqu'à une heure après le lancement de l'appel d'urgence:

- La position actuelle du véhicule peut être interrogée.
- Une liaison téléphonique peut être établie avec les occupants du véhicule.

Fonctions Online et Internet

Connexion Internet

Informations sur la connexion Internet

⚠ ATTENTION Les systèmes d'information et les appareils de communication risquent de détourner votre attention

L'utilisation de systèmes d'information et d'appareils de communication intégrés au véhicule pendant la marche pourrait détourner votre attention de la circulation. Vous risquez en outre de perdre le contrôle du véhicule.

- ▶ N'utilisez ces appareils que si les conditions de circulation le permettent.
- ▶ Si ce n'est pas le cas, arrêtez-vous en tenant compte des conditions de circulation et procédez à des entrées dans le système uniquement lorsque le véhicule est à l'arrêt.

Lorsque vous utilisez le système multimédia, tenez compte des dispositions légales en vigueur dans le pays dans lequel vous vous trouvez.

⚠ ATTENTION Risque d'accident dû à la manipulation d'appareils de communication mobiles pendant la marche

Les appareils de communication mobiles détournent l'attention du conducteur de la circulation. Le conducteur risque en outre de perdre le contrôle du véhicule.

- ▶ En tant que conducteur, utilisez les appareils de communication mobiles uniquement lorsque le véhicule est à l'arrêt.
- ▶ En tant qu'occupant du véhicule, utilisez les appareils de communication mobiles uniquement dans l'espace prévu à cet effet, par exemple à l'arrière.

En ce qui concerne l'utilisation dans le véhicule des appareils de communication mobiles, tenez compte des dispositions légales en vigueur dans le pays où vous vous trouvez.

Les fonctions Internet ne peuvent être utilisées que de manière limitée pendant la marche.

Fonctionnement du module de communication

Sur les véhicules équipés d'un module de communication fixe, la connexion Internet est établie à l'aide d'une carte SIM montée de manière fixe.

Pour accéder à Internet via le module de communication, les conditions suivantes doivent être remplies:

- Le véhicule est équipé d'un module de communication fixe.
- Mercedes me connect est activé et opérationnel.
- Mercedes me connect est activé pour l'accès à Internet.
- Selon le pays: vous disposez d'un volume de données par l'intermédiaire de Mercedes me connect.

Lorsque la limite de volume de données est atteinte, les services Mercedes me connect ne sont disponibles que de manière limitée. Le

volume de données doit être acheté via le site Mercedes me connect.

- ① Renseignez-vous auprès d'un point de service Mercedes-Benz pour savoir si l'achat de volumes de données est possible dans votre pays.

Etablissement de la connexion Internet

Système multimédia:

➔ **Connect**

▶ Exemple: sélectionnez  **Navigateur**.

- ① En règle générale, le système multimédia établit automatiquement la connexion Internet. Si le système multimédia n'est pas connecté à Internet, la connexion Internet est établie lors de l'utilisation d'une fonction Internet.
- ① La disponibilité d'un navigateur Web dépend du pays.

Etat de la connexion

Vue d'ensemble de l'état de la connexion



- ① Affichage de l'intensité de champ de réception du module de communication
- ② Affichage de la connexion en cours

Affichage de l'état de la connexion

Système multimédia:

➔ **Système** ▶  **Réseaux/connexions**

▶ Sélectionnez **Etat de la connexion Internet**.

- ① Lors d'une connexion via le module de communication, les informations d'état suivantes sont affichées:
 - Type de réseau
 - Etat en ligne/hors ligne

Mercedes-Benz Apps

Affichage des Mercedes-Benz Apps

Conditions requises

- Vous avez effectué l'enregistrement pour pouvoir utiliser les Mercedes-Benz Apps.
- Vous avez validé les conditions générales de vente.

Système multimédia:

➔ Connect ➔  Mercedes-Benz Apps

▶ Sélectionnez une application.

- ① Les produits proposés dépendent du pays. Des redevances peuvent être appliquées.

Utilisation des Mercedes-Benz Apps par l'intermédiaire de la commande vocale

Conditions requises

- Vous avez effectué l'enregistrement pour pouvoir utiliser les Mercedes-Benz Apps.
- Vous avez validé les conditions générales de vente.

Le symbole  dans l'application vous indique si une application Mercedes-Benz peut être commandée par l'intermédiaire du système de commande vocale.

▶ Sélectionnez une application Mercedes-Benz. Le menu de l'application apparaît.

▶ **Utilisation de la commande vocale** : sélectionnez  Langue.

▶ Énoncez la question ou la demande.

- ① Le système de commande vocale n'est pas disponible dans tous les pays ni dans toutes les langues.

Navigateur Web

Affichage d'une page Web

⚠ ATTENTION Les systèmes d'information et les appareils de communication risquent de détourner votre attention

L'utilisation de systèmes d'information et d'appareils de communication intégrés au véhicule pendant la marche pourrait détourner votre attention de la circulation. Vous risquez en outre de perdre le contrôle du véhicule.

- ▶ N'utilisez ces appareils que si les conditions de circulation le permettent.
- ▶ Si ce n'est pas le cas, arrêtez-vous en tenant compte des conditions de circulation et procédez à des entrées dans le système uniquement lorsque le véhicule est à l'arrêt.

Lorsque vous utilisez le système multimédia, tenez compte des dispositions légales en vigueur dans le pays dans lequel vous vous trouvez.

Système multimédia:

➤ Connect ➤ 🌐 Navigateur

➤ 🌐 Entrez une URL

▶ Entrez une adresse Web.

ⓘ La fonction dépend du pays.

▶ **Fin de l'entrée et affichage de la page Web** : sélectionnez .

Affichage et masquage du menu du navigateur Web

Si vous appelez une page Web en sélectionnant un lien par exemple, le menu du navigateur Web est rabattu.

▶ **Affichage et masquage** : appuyez sur la touche .

ⓘ Le navigateur Web prend en charge la lecture de vidéos.

ⓘ Les pages Web ou les vidéos ne peuvent pas être affichées pendant la marche.

Vue d'ensemble du navigateur Web



- ① Entrée d'une URL
- ② Favoris
- ③ Page Web précédente
- ④ Page Web suivante
- ⑤ Options
- ⑥ Fermeture du navigateur

Affichage des options du navigateur Web

Système multimédia:

➤ Connect ➤ 🌐 Navigateur

➤ ⚙️ Options

Vous pouvez sélectionner les fonctions suivantes:

- Recharger la page/Annuler
- Agrandir
- Paramètres du navigateur
- Effacer les données du navigateur

- ▶ Sélectionnez une option.
▶ Effectuez les réglages souhaités.

Affichage des réglages du navigateur Web

Système multimédia:

➤ Connect ➤ 🌐 Navigateur

➤ ⚙️ Options ➤ Paramètres du navigateur

Vous pouvez sélectionner les fonctions suivantes:

- Bloquer les popups
- Activer Javascript
- Autoriser les cookies

- ▶ Activez ou désactivez la fonction.

Effacement des données du navigateur

Système multimédia:

↳ Connect ▶  Navigateur

▶▶  Options

▶▶ Effacer les données du navigateur

Vous pouvez sélectionner les options suivantes:

- Tous
- Cache
- Cookies
- URL entrées
- Données de formulaire

▶ Sélectionnez une option.

▶ Sélectionnez **Oui**.

Gestion des favoris

Système multimédia:

↳ Connect ▶  Navigateur

▶▶  Favoris

Sélection d'un favori

▶ Sélectionnez une entrée.

Création d'un favori

▶ Sélectionnez **Créer un nouveau favori**.

▶ Entrez une URL et un nom.

▶ Sélectionnez **ok**.

Modification d'un favori

▶ Sélectionnez un favori.

▶ Sélectionnez .

▶ Sélectionnez **Modifier**.

▶ Entrez une URL et un nom.

▶ Sélectionnez **ok**.

Effacement des favoris

▶ Sélectionnez un favori.

▶ Sélectionnez .

▶ Sélectionnez **Effacer**.

▶ Sélectionnez **Oui**.

Fermeture du navigateur Web

Système multimédia:

↳ Connect ▶  Navigateur

▶ Sélectionnez  **Fermer le navigateur**.

Radio internet

Affichage de la radio internet

Conditions requises

- Le service radio internet est activé.
- Un volume de données est disponible.
En fonction du pays, ce volume de données doit être acheté.
- Il existe une connexion Internet rapide pour une transmission sans perturbations.
Les services dépendent du pays.
Pour de plus amples informations, adressez-vous à un point de service Mercedes-Benz.

Système multimédia:

↳ Radio ▶  Source radio

▶ Sélectionnez **Radio Tuneln**.

L'affichage de la radio internet apparaît.
Vous entendez la dernière station réglée.

- ⓘ La qualité de la connexion dépend de la réception locale.

Vue d'ensemble de la radio internet

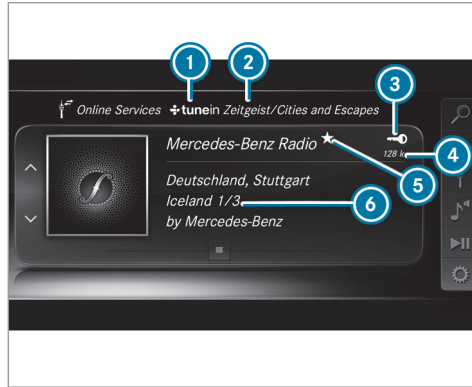

- ① Opérateur de radio internet
- ② Catégorie sélectionnée
- ③ Affichage en cas de connexion avec un compte utilisateur privé
- ④ Débit de données

- ⑤ Mémorisation de la station actuelle en tant que favori
- ⑥ Données complémentaires sur la station actuelle

Sélection et connexion des stations radio Internet

Système multimédia:

- Radio ➤ Source radio
- Radio Tuneln ➤ Rechercher

- Sélectionnez une catégorie.
- Sélectionnez une station.
La connexion est établie automatiquement.

ou

- Sélectionnez **Entrez une adresse ou une destination spéciale...**
- Saisissez un nom de station dans le champ d'entrée.

- ⓘ Lors de l'utilisation de la radio internet, une quantité importante de données peut être transmise.

Mémorisation et effacement d'une station radio internet en tant que favori

Système multimédia:

- Radio ➤ Source radio
- Radio Tuneln

- Sélectionnez une station.
- Appuyez sur l'élément de commande central jusqu'à ce qu'un signal sonore retentisse. Le symbole apparaît à côté du nom de la station.
- Sélectionnez Favoris.
La liste des favoris avec toutes les stations en mémoire apparaît.

ou

- Créez un compte auprès de l'opérateur en ligne (radio Tuneln), puis connectez-vous sur le système multimédia. Vos favoris seront diffusés sur le système multimédia.

Effacement de favoris

- Sélectionnez Favoris.
- Sélectionnez une station.

- ▶ Appuyez sur l'élément de commande central jusqu'à ce qu'un signal sonore retentisse. Le symbole  à côté du nom de la station disparaît.

Réglage des options de la radio internet

Système multimédia:

-  Radio   Source radio
 Radio Tuneln   Options

Vous pouvez sélectionner les options suivantes:

- **Sélectionner le flux:** sélection de la qualité du flux
 - **Se connecter à Tuneln:** connexion à votre compte utilisateur Tuneln
 - **Se déconnecter du compte:** déconnexion de votre compte utilisateur Tuneln
- ▶ Sélectionnez une option.

Médias

Mode Audio

Informations sur le mode audio

 **ATTENTION** La manipulation de supports de données risque de détourner votre attention

La manipulation de supports de données pendant la marche peut détourner votre attention de la circulation. Vous risquez en outre de perdre le contrôle du véhicule.

- ▶ Manipulez uniquement les supports de données lorsque le véhicule est à l'arrêt.

Systèmes de fichiers autorisés:

- FAT32
- exFAT
- NTFS

Supports de données autorisés:

- Carte SD
- Supports de données USB

- iPod®/iPhone®
- Appareils MTP
- Appareils audio Bluetooth®

 Tenez compte des remarques suivantes:

- Le système multimédia gère jusqu'à 50 000 fichiers reconnus au total.
- Des supports de données jusqu'à 2 To sont pris en charge (espace adressable de 32-bits).

Formats reconnus:

- MP3
- WMA
- AAC
- WAV
- FLAC
- ALAC

 Tenez compte des remarques suivantes:

- La multitude de fichiers musicaux disponibles en ce qui concerne l'encodage, la fréquence d'échantillonnage et le débit

binaire ne permet pas de garantir la reproductibilité de chacun d'entre eux.

- La multitude d'appareils USB disponibles sur le marché ne permet pas de garantir la reproductibilité de chacun d'entre eux.
- Les fichiers musicaux qui sont protégés contre la copie ou les fichiers cryptés par des DRM ne peuvent pas être lus.
- Les lecteurs MP3 doivent prendre en charge le protocole MTP (Media Transfer Protocol).



Fabriqué sous licence de Dolby Laboratories. Dolby, Dolby Audio et le symbole du double D sont des marques déposées de Dolby Laboratories.



Gracenote, MusicID, Playlist Plus, le logo de Gracenote et son inscription «Powered by Gracenote» sont des marques déposées ou des marques enregistrées de Gracenote, Inc. aux États-Unis et/ou dans d'autres pays.



«Made for iPod», «Made for iPhone» signifie qu'un appareil électronique additionnel est conçu spécialement pour être raccordé à un iPod ou à un iPhone et que le développeur certifie que cet appareil répond de ce fait aux normes de performances d'Apple. Apple n'est pas responsable du fonctionnement de ces appareils ou de leur conformité aux normes de sécurité et aux normes réglementaires. Veuillez noter que l'utilisation de l'appareil additionnel peut avoir un effet sur la performance de la liaison sans fil

Remarques sur les droits d'auteur

Les fichiers audio que vous pouvez enregistrer vous-même ou lire sont protégés par des droits d'auteur. Dans de nombreux pays, la copie est interdite sans autorisation préalable du détenteur des droits, même pour un usage privé. Renseignez-vous sur les dispositions légales en vigueur sur les droits d'auteur et tenez-en compte.

Activation du mode Médias

Système multimédia:

Médias Sources média

- ▶ Sélectionnez une source média.
Les fichiers musicaux lisibles sont lus.

Introduction et retrait de la carte SD

DANGER Danger de mort en cas d'ingestion de cartes SD

Les cartes SD sont de petites pièces.

Elles peuvent être ingérées et provoquer un étouffement.

- ▶ Conservez les cartes SD hors de portée des enfants.
- ▶ En cas d'ingestion d'une carte SD, consultez immédiatement un médecin.

REMARQUE Endommagement dû à des températures élevées

Des températures élevées risquent d'endommager la carte SD.

- ▶ Après utilisation, retirez la carte SD puis sortez-la du véhicule.

Système multimédia:

Médias Sources média
 Carte mém.

Introduction

Le kit de raccordement multimédia se trouve dans le bac de rangement sous l'accoudoir.

- ▶ Introduisez la carte SD dans la fente prévue à cet effet jusqu'à ce qu'elle s'enclenche. Le côté avec les contacts doit être orienté vers le bas.
Les fichiers musicaux lisibles sont lus.

Retrait

- ▶ Appuyez sur la carte SD.
- ▶ Retirez la carte SD.

Vue d'ensemble du mode Audio

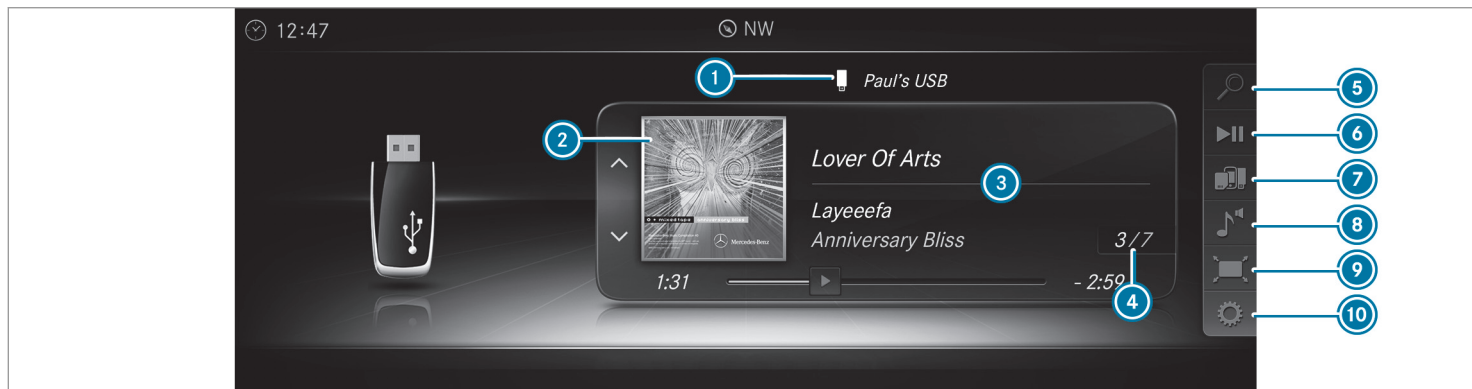

① Support de données actif

② Pochette de l'album

③ Titre, interprète, album

④ Numéro du titre et nombre de titres dans la liste des titres

⑤ Recherche

⑥ Fonctions de lecture

⑦ Sources média

⑧ Son

⑨ Plein écran (pour lecture de vidéos)

⑩ Options

Raccordement d'appareils USB

! **REMARQUE** Endommagement dû à des températures élevées

Des températures élevées risquent d'endommager les appareils USB.

- ▶ Après utilisation, retirez les appareils USB puis sortez-les du véhicule.

Le kit de raccordement multimédia se trouve dans le bac de rangement sous l'accoudoir et présente 2 prises USB.

En fonction de l'équipement du véhicule, des prises USB supplémentaires se trouvent dans le vide-poches de la console centrale avant et à l'arrière.

- ▶ Raccordez l'appareil USB à la prise USB. Si l'affichage du média correspondant est activé, les fichiers musicaux lisibles sont lus.
- ① Utilisez la prise USB  identifiée pour l'utilisation d'Apple CarPlay™ et Android Auto.
- ① En fonction de l'équipement du véhicule, des prises USB supplémentaires se trouvent à

l'arrière. Les prises identifiées par un symbole de batterie peuvent uniquement alimenter en courant les appareils USB.

Sélection d'un titre depuis la lecture de médias

Système multimédia:

 Médias

Sélection d'un titre par saut de titre

- ▶ **Saut de titre en avant ou en arrière** : naviguez vers le haut ou vers le bas.

Sélection d'un titre par l'intermédiaire de la liste actuelle des titres

- ▶ Sélectionnez .
- ▶ Sélectionnez [Liste titres actuelle](#).
- ▶ Sélectionnez un titre.

Sélection des options de lecture

Système multimédia:

 Médias   Options

Ecouter des titres similaires

- ▶ Sélectionnez [Ecouter des titres similaires](#). Une liste des titres contenant des titres similaires est créée et lue.

Mode de lecture





- ▶ Sélectionnez [Lecture aléatoire liste titres actuelle](#). La liste actuelle des titres est lue dans un ordre aléatoire.
- ▶ Sélectionnez [Lecture aléatoire média actuel](#). Tous les titres qui se trouvent sur le support de données actif sont lus dans un ordre aléatoire.
- ▶ Sélectionnez [Lecture ordre normal titres](#). La liste actuelle des titres est lue dans le même ordre que sur le support de données.

Commande de la lecture de médias

Système multimédia:

↳ Médias >>  Fonctions de lecture

Une barre pour la commande de lecture apparaît.

- ▶ **Pause en cours de lecture** : sélectionnez, puis confirmez  par l'intermédiaire de l'élément de commande central. Le symbole  apparaît.
- ▶ **Poursuite de la lecture** : sélectionnez de nouveau, puis confirmez  par l'intermédiaire de l'élément de commande central. Le symbole  apparaît.

Avance/retour rapide

- ▶ Déplacez  sur la barre de temps.

Masquage de la commande de lecture

- ▶ Appuyez sur la touche .

Mode vidéo

Activation du mode vidéo

Système multimédia:

↳ Médias >>  Sources média

- ▶ Sélectionnez un support de données.
- ▶ Recherchez et sélectionnez des fichiers vidéo ou une liste de lecture avec des fichiers vidéo. Les fichiers vidéo lisibles sont lus.

Le système multimédia reconnaît les formats suivants:

- MPEG
- AVI, DivX, MKV
- MP4, M4V
- WMV

- ① Dès que la vitesse du véhicule est supérieure à 3 mph (5 km/h), l'image vidéo est masquée côté conducteur. Si elles sont disponibles, les informations sur la chaîne et le programme sont affichées en permanence. La multitude de fichiers vidéo disponibles en ce qui concerne l'encodage, les fréquences

d'échantillonnage et les débits de données ne permet pas de garantir la reproductibilité de chacun d'entre eux.

Les vidéos sont reconnues jusqu'au Full HD (1920x1080).

Les fichiers vidéo qui sont protégés contre la copie ou les fichiers cryptés par des DRM (Digital Rights Management) ne peuvent pas être lus.

Vue d'ensemble du mode vidéo

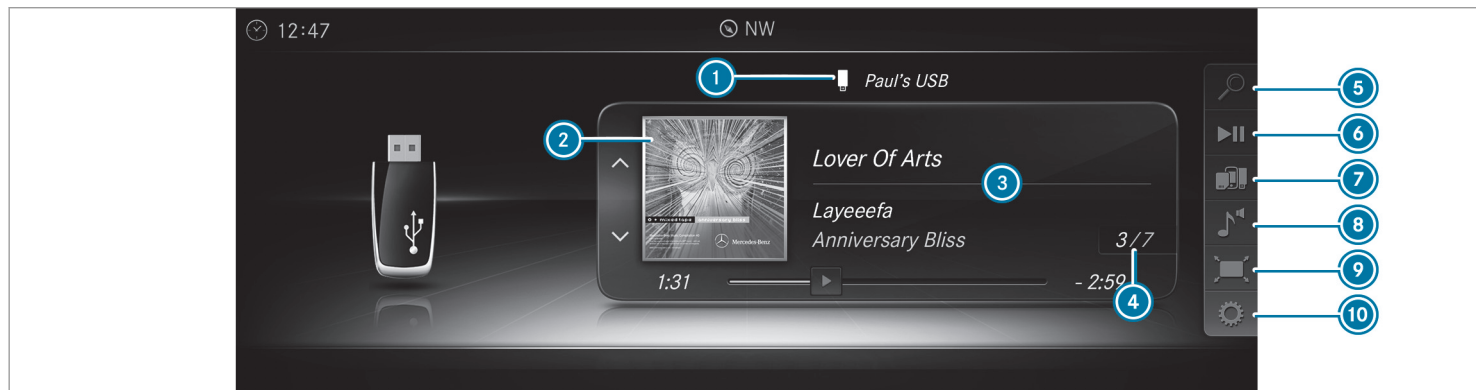

- ① Support de données actif
- ② Pochette de l'album
- ③ Titre, interprète, album
- ④ Numéro du titre et nombre de titres dans la liste des titres

- ⑤ Recherche
- ⑥ Fonctions de lecture
- ⑦ Sources média
- ⑧ Son

- ⑨ Plein écran (pour lecture de vidéos)
- ⑩ Options

Activation et désactivation du mode plein écran

Système multimédia:

↳ Médias » Sources média

- ▶ Sélectionnez un support de données. Les fichiers vidéo lisibles sont lus.
- ▶ **Activation du mode plein écran** : sélectionnez  **Plein écran**.
- ▶ **Désactivation du mode plein écran** : appuyez sur le pavé tactile.

Exécution des réglages vidéo

Système multimédia:

↳ Médias »  Options

▶ Format de l'image

Vous disposez des formats d'images suivants:

- Automatique
- 16:9
- 4:3
- Agrandir
- ▶ Sélectionnez un format d'image.

Réglage manuel de la luminosité

Lorsque le format d'image **Automatique** est désactivé, vous pouvez vous-même régler la luminosité.

- ▶ Sélectionnez **Luminosité**.
- ▶ Réglez la luminosité.

Recherche de fichiers multimédias

Lancement de la recherche de fichiers multimédias

Système multimédia:

↳ Médias »  Recherche

En fonction des sources média raccordées et des fichiers disponibles, vous pouvez sélectionner les catégories suivantes:

- [Liste titres actuelle](#)
- [Recherche par mot-clé](#)
- [Listes de lecture](#)
- [Artistes](#)
- [Albums](#)
- [Titres](#)

- [Dossiers](#)
- [Genres musicaux](#)
- [Année](#)
- [Compositeurs](#)
- [Vidéos](#)
- [Podcasts](#) (appareils Apple®)
- [Livres audio](#) (appareils Apple®)

- ▶ Sélectionnez une catégorie.
- ① Les différentes catégories sont disponibles dès que le contenu du média a été lu et analysé.

Interface média

Informations sur l'interface média

L'interface média est une interface universelle pour le raccordement d'appareils audio portables. Le système multimédia dispose de 2 prises USB. Les divers dispositifs de raccordement USB se trouvent dans le vide-poches sous l'accouloir.

Appareils reconnus

Par l'intermédiaire de l'interface média, vous pouvez raccorder les supports de données suivants:

- iPod®
- iPhone®
- Lecteur MP3

- Appareils USB

Pour obtenir plus de détails ainsi qu'une liste des appareils reconnus, consultez le <http://www.mercedes-benz.com/connect>. Vous trouverez les informations correspondantes dans la rubrique «Interface média».

Activation de l'interface média

Système multimédia:

↳ Médias ▶  Sources média

- ▶ Raccordez un support de données à la prise USB (→ page 382).
- ▶ Sélectionnez un appareil multimédia. Les fichiers musicaux lisibles sont lus.

Vue d'ensemble de l'interface média

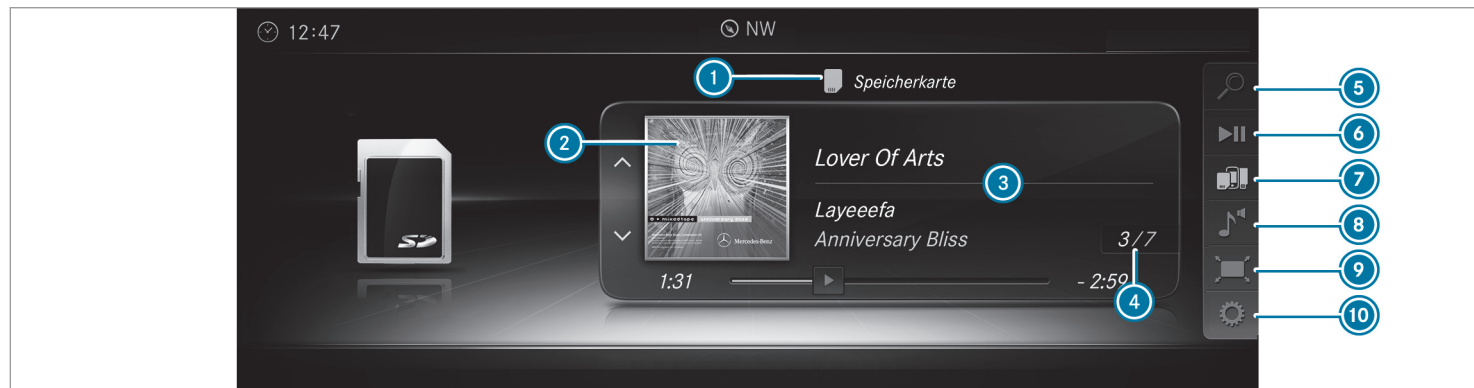

① Support de données actif

② Pochette de l'album

③ Interprète, titre et album

④ Numéro du titre et nombre de titres dans la liste des titres

⑤ Recherche

⑥ Fonctions de lecture

⑦ Sources média

⑧ Son

⑨ Plein écran (uniquement pour la lecture de vidéos)

⑩ Options

Bluetooth® Audio

Informations sur Bluetooth® Audio

Lorsque vous utilisez pour la première fois votre appareil audio Bluetooth® avec le système multimédia, vous devez l'autoriser (→ page 390).

Vue d'ensemble de Bluetooth® Audio

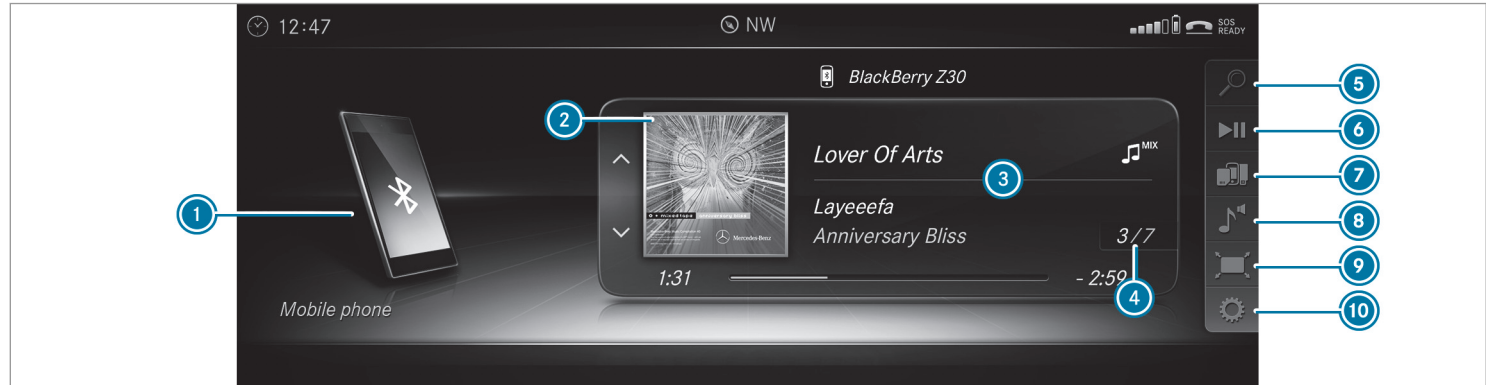

- | | | |
|--|------------------------|--|
| ① Support de données actif | ⑤ Recherche | ⑨ Plein écran (uniquement pour la lecture de vidéos) |
| ② Pochette de l'album | ⑥ Fonctions de lecture | ⑩ Options |
| ③ Titre, interprète, album | ⑦ Sources média | |
| ④ Numéro du titre et nombre de titres dans la liste des titres | ⑧ Son | |

Recherche et autorisation d'un appareil audio Bluetooth®

Conditions requises

- La fonction Bluetooth® du système multimédia et de l'appareil audio doit être activée (→ page 303).
- L'appareil audio doit reconnaître les profils audio Bluetooth® A2DP et AVRCP.
- L'appareil audio doit être «visible» pour les autres appareils.

Système multimédia:

↳ Médias ▶ Sources média
▶ Bluetooth Audio

Autorisation d'un nouvel appareil audio Bluetooth®

- ▶ Sélectionnez .
- ▶ Sélectionnez **Ajouter un nouvel appareil audio Bluetooth.**

- ▶ Sélectionnez **Lancer la recherche via le système.**

Les appareils audio trouvés sont affichés dans la liste des appareils.

- ▶ Sélectionnez un appareil audio Bluetooth®. La procédure d'autorisation est lancée. Un code apparaît sur le système multimédia et sur le téléphone portable.

- ▶ Si les codes sont identiques, confirmez ce code sur l'appareil audio. L'appareil audio est raccordé et la lecture commence.

Sélection d'un appareil audio Bluetooth® déjà autorisé

- ▶ Sélectionnez .
- ▶ Sélectionnez un appareil audio Bluetooth®.

Etablissement de la connexion à partir de l'appareil audio Bluetooth®

Le nom d'appareil Bluetooth® du système multimédia est **MB BLUETOOTH XXXXX**.

- ▶ Sélectionnez **Rechercher via appareil.**

- ▶ Lancez l'autorisation sur l'appareil audio (voir la notice d'utilisation du fabricant).

Un code apparaît sur le système multimédia et sur l'appareil audio.

- ▶ Si les codes sont identiques, confirmez ce code sur les 2 appareils. L'appareil audio est raccordé et la lecture commence.

Sur certains appareils audio, vous devez d'abord démarrer la lecture sur l'appareil lui-même afin que le système multimédia puisse lire les fichiers audio.

- ⓘ Pour de plus amples informations sur l'autorisation et le raccordement d'un téléphone portable Bluetooth® spécifique, consultez le <http://www.mercedes-benz.com/connect> ou adressez-vous à un point de service Mercedes-Benz.

Activation du mode Bluetooth® Audio

Système multimédia:

↳ Médias >>  Sources média

- ▶ Sélectionnez  Bluetooth Audio.
Le système multimédia active l'appareil audio Bluetooth® connecté.

Sélection d'un lecteur de médias sur l'appareil audio Bluetooth®

Système multimédia:

↳ Médias >> 

- ▶ Sélectionnez la catégorie **Lecteur Bluetooth Audio**.
Lorsque plusieurs lecteurs de médias sont disponibles sur l'appareil audio Bluetooth®, une liste apparaît.
- ▶ Sélectionnez un lecteur de médias.
La lecture commence.
- ⓘ La fonction n'est pas prise en charge par tous les téléphones portables.

Recherche d'un morceau de musique sur un appareil audio Bluetooth®

Système multimédia:

↳ Médias >>  Sources média>>  Bluetooth Audio

- ▶ Sélectionnez .
- ▶ Sélectionnez une catégorie.
La liste des titres apparaît.
- ▶ Sélectionnez un titre.
- ⓘ Cette fonction est uniquement disponible si elle est prise en charge par le téléphone portable et le lecteur de médias sélectionné sur le téléphone portable.

Passage à un autre appareil audio Bluetooth® via NFC Conditions requises

- Tenez compte des remarques relatives à l'utilisation de NFC (→ page 353).
- La vue d'ensemble du mode Bluetooth® Audio est affichée (→ page 389).

- ▶ Appuyez brièvement sur la zone NFC du téléphone portable (voir la notice d'utilisation du fabricant).
Si votre téléphone portable a déjà été autorisé comme appareil audio Bluetooth® sur le système multimédia, il est maintenant connecté.
Si le téléphone portable est autorisé pour la première fois comme appareil audio Bluetooth® sur le système multimédia, il sera connecté après la confirmation des instructions du téléphone portable (voir la notice d'utilisation du fabricant).

Déconnexion d'un appareil audio Bluetooth®

Système multimédia:

↳ Téléphone >>  Sources média

- ▶ Sélectionnez le symbole  sur la ligne du téléphone portable.
La déconnexion du téléphone portable s'effectue sans demande de confirmation. Le téléphone portable reste autorisé dans le système.

Radio

Activation du mode Radio

Système multimédia:

↳ Radio

- ▶ Egalement: appuyez sur la touche . L'affichage du mode Radio apparaît. Vous entendez la dernière station réglée dans la dernière bande de fréquences sélectionnée.

Activation et désactivation de la fonction Radio HD

Système multimédia:

↳ Radio ▶  Options ▶ HD Radio



- ▶ Activez ou désactivez la fonction.
- ▶  HD Radio Technology manufactured under license from iBiquity Digital Corporation. U.S. and Foreign Patents. HD Radio™ and the HD, HD Radio, and “Arc” logos are proprietary trademarks of iBiquity Digital Corp.

Réglage de la bande de fréquences

Système multimédia:

↳ Radio ▶  Source radio

Vous avez le choix entre HD Radio FM, HD Radio AM et Radio SiriusXM.

- ▶ Sélectionnez une bande de fréquences.

Réglage d'une station radio

Système multimédia:

↳ Radio

- ▶ Naviguez vers le haut ou vers le bas.

Affichage de la liste des stations radio

Système multimédia:

↳ Radio ▶ 

- ▶ Sélectionnez la station de votre choix.

Recherche d'une station radio à partir des noms de stations ou par l'entrée directe d'une fréquence

Système multimédia:

↳ Radio » 🔍 » 🔍

- ▶ Entrez le nom de la station ou la fréquence.
- ▶ Sélectionnez .
Les résultats sont affichés.
- ▶ Sélectionnez la station de votre choix.

Mémorisation d'une station radio

Système multimédia:

↳ Radio

▶ Mémoire des stations/chaînes

- ▶ Sélectionnez **Enregistrer station/chaîne actuelle dans mémoire.**

Activation et désactivation du radiotexte

Système multimédia:

↳ Radio » Options

▶ Afficher les informations radiotexte

- ▶ Activez ou désactivez la fonction.

Autoradio satellite

Informations sur la radio satellite

Sirius XM[®] Satellite Radio propose plus de 175 canaux radio en qualité numérique avec entre autres des programmes non commerciaux (musique, sport, informations et divertissement). Sirius XM[®] Satellite Radio fait appel à une flotte de satellites ultra-performants et diffuse ainsi sur tout le territoire des Etats-Unis et du Canada. Vous pouvez profiter des programmes satellite moyennant une cotisation mensuelle. Pour de plus amples informations, adressez-vous au Sirius XM[®] Service Center ou consultez le <http://www.siriusxm.com> (pour les Etats-Unis) ou le <http://www.siriusxm.ca> (pour le Canada).

- Sirius, XM and all related marks and logos are trademarks of Sirius XM Radio Inc. and

its subsidiaries. All other marks, channel names and logos are the property of their respective owners. All rights reserved.

Restrictions de l'autoradio satellite

Il est possible que le mode Autoradio satellite ne soit momentanément pas disponible ou qu'il soit interrompu pour différentes raisons. Cela peut être dû aux conditions environnementales ou topographiques sur lesquels Mercedes-Benz USA, LLC ne peut pas influencer. Par conséquent, il se peut que ce mode ne soit pas disponible à certains endroits.

Inscription à la radio satellite

Conditions requises

- Un équipement radio satellite
- Inscription auprès d'un fournisseur de radio satellite
- Si les frais d'inscription ne sont pas compris dans le prix d'achat du système, vous avez besoin de votre numéro de carte de crédit pour l'activation de votre compte.

Système multimédia:

↳ Radio >>  Source radio

>> Radio SiriusXM >>  Options

▶ Sélectionnez **Informations sur le service**.

La fenêtre d'information sur le service avec l'ID de la radio et l'état actuel de l'inscription s'affiche.

▶ Etablissez une liaison avec le téléphone.

▶ Suivez les instructions du collaborateur.

Le processus d'activation peut durer jusqu'à 10 minutes.

 Vous pouvez également activer le service satellite en ligne. Pour ce faire, consultez le <http://www.siriusxm.com> (pour les Etats-

Unis) ou le <http://www.siriusxm.ca> (pour le Canada).

Activation du mode Radio satellite

Système multimédia:

↳ Radio >>  Source radio

▶ Sélectionnez **Radio SiriusXM**.

Vue d'ensemble de la radio satellite



① Bande de fréquences active

② Logo ou cliché de couverture de la chanson
(si disponible)

③ Catégorie

④ Nom du canal

⑤ Interprète, titre et album

⑥ Stations radio SiriusXM

⑦ Mémoire des stations/chaînes

⑧ Source radio



⑨ Son

⑩ Fonctions de lecture

⑪ Options

Sélection de la catégorie de la radio satellite

Système multimédia:

- ↳ Radio ▶  Source radio
- ▶▶ Radio SiriusXM
- ▶▶  Stations radio SiriusXM ▶▶ Catégorie

- ▶ Sélectionnez une catégorie.

Sélection du canal de la radio satellite

Système multimédia:

- ↳ Radio ▶  Source radio
- ▶▶ Radio SiriusXM

- ▶ Naviguez vers le haut ou vers le bas.

Affichage de l'information EPG sur le canal actuel

Système multimédia:

- ↳ Radio ▶  Source radio
- ▶▶ Radio SiriusXM ▶▶  Options

- ▶ Sélectionnez **Informations EPG sur le canal/la station** actuel(le).

Réglage de la sécurité enfants pour la radio

Système multimédia:

- ↳ Radio ▶  Source radio
- ▶▶ Radio SiriusXM ▶▶  Options
- ▶▶ Sécurité enfants

- ▶ Activez la fonction.
- ▶ Définissez une suite de 4 caractères et sélectionnez **OK**.
- Tous les canaux diffusant un contenu destiné aux adultes sont bloqués.

Déblocage du canal

- ▶ Entrez la suite de 4 caractères et sélectionnez **OK**.
- Tous les canaux diffusant un contenu destiné aux adultes sont débloqués.

Fonction d'alertes spéciales musique et sport

Cette fonction vous permet de programmer une alarme pour vos interprètes, titres ou événements sportifs préférés. Une alerte spéciale musique peut être enregistrée pendant la diffusion d'un titre et une alerte spéciale sport peut être enregistrée pendant la diffusion d'un match

en direct. Une alerte spéciale sport peut également être définie par l'intermédiaire de l'option de menu. Le système scanne alors tous les canaux en continu. Il vous informe si l'un des programmes diffusés correspond à l'une des alertes mémorisées.

Réglage des alertes spéciales musique et sport

Système multimédia:

- ↳ Radio ▶  Source radio
- ▶▶ Radio SiriusXM ▶▶  Options
- ▶▶ Alertes spéciales musique & sport

Réglage d'une alerte spéciale musique

- ▶ Sélectionnez **Ajouter une nouvelle alerte spéciale**.

ou

- ▶ Sélectionnez **Gérer les alertes spéciales musique**.
- ▶ Sélectionnez  **Options**.

Vous pouvez sélectionner les options suivantes:

- **Sélectionner cette entrée**

- Désélectionner cette entrée
- Sélectionner tout
- Désélectionner tout
- Effacer cette entrée
- Effacer toutes les entrées

▶ Sélectionnez une option.

▶ Activer les alertes spéciales musique .

L'alerte est réglée pour l'interprète ou le titre actuel. Si l'un des programmes diffusés correspond à l'une des alertes mémorisées, un message vous demande si vous souhaitez passer sur ce canal.

Réglage d'une alerte spéciale sport

▶ Sélectionnez [Ajouter une nouvelle alerte spéciale](#).

ou

▶ Sélectionnez [Gérer les alertes spéciales sport](#).

▶ Sélectionnez [Sélectionner nouv. alertes spéciales](#).

ou

▶ Sélectionnez [Modifier les alertes spéciales](#).

- ▶ Sélectionnez une équipe dans une ligue.
- ▶ Activer les alertes spéciales sport .

Informations sur les favoris intelligents et Tune Start

Les stations enregistrées dans la mémoire des stations peuvent être définies comme favoris intelligents. Les stations définies comme favoris intelligents sont automatiquement enregistrées dans la mémoire tampon en arrière-plan. Lorsque vous commutez sur une station définie comme favori intelligent, vous pouvez réécouter les émissions que vous avez manquées, mettre la lecture en pause et avancer ou reculer activement dans la lecture. Si Tune Start est activé et que vous commutez sur une autre station définie comme favori intelligent, la lecture du morceau de musique en cours de diffusion est automatiquement reprise au début du morceau.

Activation et désactivation de la fonction Tune Start

Système multimédia:

↳ Radio ▶  Options ▶ TuneStart

▶ Activez ou désactivez la fonction.

Commande de la lecture

Système multimédia:

↳ Radio ▶  Fonctions de lecture

Vous pouvez faire une pause lors de la lecture dans la station actuelle ou avancer et reculer d'un coup dans la barre de temps. Dans ce cas, le système a recours à la mémoire tampon interne et quitte le mode Live.

▶ **Pause en cours de lecture** : sélectionnez .

▶ **Retour en mode Live** : naviguez jusqu'à la fin de la barre de temps.

Affichage des informations sur le service de la radio satellite

Système multimédia:

↳ Radio ▶  Source radio

▶ Radio SiriusXM ▶  Options

▶ Sélectionnez [Informations sur le service](#).

Son

Réglages du son

Informations sur le système de sonorisation

Le système de sonorisation dispose d'une puissance totale de 100 W et est équipé de 7 haut-parleurs. Vous pouvez l'utiliser pour toutes les fonctions des modes Radio et Médias.

Affichage du menu Son

Système multimédia:

↳ Médias ▶  Son

Vous pouvez sélectionner les fonctions suivantes:

- Egaliseur
 - Balance/Fader
 - Adaptation automatique du volume
 - Autres réglages sonores
- ▶ Sélectionnez un menu Son.

Réglage des aiguës, des médiums et des basses

Système multimédia:

↳ Médias ▶  Son ▶ Egaliseur

- ▶ Sélectionnez **Aigus**, **Médiums** ou **Basses**.
- ▶ Effectuez le réglage.

Activation et désactivation de l'adaptation du volume sonore

Système multimédia:

↳ Médias ▶  Son

▶ Adaptation automatique du volume

L'adaptation automatique du volume sonore compense les différences de volume sonore lorsque vous passez d'une source audio à l'autre.

- ▶ Activez ou désactivez la fonction.

Réglage de la balance et du fader

Système multimédia:

↳ Médias ▶  Son ▶ Balance/Fader

- ▶ Réglez la balance et le fader.
- ▶ **Sortie du menu** : appuyez sur la touche .

Système de sonorisation surround Burmester®

Informations sur le système de sonorisation surround Burmester®

Le

système de sonorisation surround Burmester® dispose d'une puissance totale de 590 W et est équipé de 13 haut-parleurs. Vous pouvez l'utiliser pour toutes les fonctions des modes Radio et Médias.

Affichage du menu Son dans le système de sonorisation surround Burmester®

Système multimédia:

↳ Médias ▶  Son

Vous pouvez sélectionner les fonctions suivantes:

- Egaliseur
- Balance/Fader
- Adaptation automatique du volume
- Son 3D
- Focalisation sonore
- Autres réglages sonores

- ▶ Sélectionnez une fonction.

Réglage des aiguës, des médiums et des basses dans le système de sonorisation surround Burmester®

Système multimédia:

↳ Médias ▶ Son ▶ Egaliseur

- ▶ Sélectionnez **Aigus**, **Médiums** ou **Basses**.
- ▶ Réglez les valeurs souhaitées.

Activation et désactivation de l'adaptation du volume sonore dans le système de sonorisation surround Burmester®

Système multimédia:

↳ Médias ▶ Son

▶ Adaptation automatique du volume

L'adaptation automatique du volume sonore compense les différences de volume sonore lorsque vous passez d'une source audio à l'autre.

- ▶ Activez ou désactivez la fonction.

Réglage de la balance et du fader dans le système de sonorisation surround Burmester®

Système multimédia:

↳ Médias ▶ Son ▶ Balance/Fader

- ▶ Réglez la balance et le fader.

- ▶ **Sortie du menu** : appuyez sur la touche .

Activation et désactivation du son 3D dans le système de sonorisation surround Burmester®

Système multimédia:

↳ Médias ▶ Son ▶ Son 3D

- ▶ Activez ou désactivez la fonction.

Réglage de la focalisation sonore dans le système de sonorisation surround Burmester®

Système multimédia:

↳ Médias ▶ Son

▶ Focalisation sonore

- ▶ Réglez la focalisation sonore.

Système de sonorisation 3D-Surround Burmester® High End

Informations sur le système de sonorisation 3D-Surround Burmester® High End

Le système de sonorisation 3D-Surround Burmester® High End dispose d'une puissance totale de 1 450 W et est équipé de 23 haut-parleurs. Vous pouvez l'utiliser pour toutes les fonctions des modes Radio et Médias.

Affichage du menu Son dans le système de sonorisation 3D-Surround Burmester® High End

Système multimédia:

↳ Médias ▶ Son

Vous pouvez sélectionner les fonctions suivantes:

- **Egaliseur**
- **Balance/Fader**
- **Adaptation automatique du volume**
- **Siège VIP** (optimisation du son sur une place en particulier)
- **Profils sonores**

- [Autres réglages sonores](#)

► Sélectionnez un menu Son.

Réglage des aiguës, des médiums et des basses dans le système de sonorisation 3D-Surround Burmester® High End

Système multimédia:

↳ Médias ►  Son ► Egaliseur

► Sélectionnez [Aigus](#), [Médiums](#) ou [Basses](#).

► Réglez les valeurs souhaitées.

Activation et désactivation de l'adaptation du volume sonore dans le système de sonorisation 3D-Surround Burmester® High End

Système multimédia:

↳ Médias ►  Son

► [Adaptation automatique du volume](#)

L'adaptation automatique du volume sonore compense les différences de volume sonore lorsque vous passez d'une source audio à l'autre.

► Activez ou désactivez la fonction.

Réglage de la balance et du fader dans le système de sonorisation 3D-Surround Burmester® High End

Système multimédia:

↳ Médias ►  Son ► Balance/Fader

► Réglez la balance et le fader.

► **Sortie du menu** : appuyez sur la touche .

Réglage de l'optimisation du son sur une place en particulier dans le système de sonorisation 3D-Surround Burmester® High End

Système multimédia:

↳ Médias ►  Son ► Siège VIP

Ce réglage permet d'optimiser la reproduction sonore pour la place sélectionnée.

► Activez la fonction.

► Sélectionnez une place.

Sélection du profil sonore dans le système de sonorisation 3D-Surround Burmester® High End

Système multimédia:

↳ Médias ►  Son ► Profils sonores

Vous pouvez sélectionner les profils suivants:

- [Pure](#)
- [Easy Listening](#)
- [Live](#)
- [Surround](#)
- [3D-Sound](#)

► Sélectionnez un profil sonore.

Écran tactile arrière

Utilisation des fonctions de base

L'écran tactile arrière se trouve dans la console centrale arrière.

 Mercedes-Benz adapte en permanence ses systèmes aux connaissances scientifiques actuelles et à une technologie en constante évolution.

Par conséquent, Mercedes-Benz se réserve le droit de modifier les points suivants:

- Forme
- Equipement
- Solutions techniques

L'équipement de votre véhicule peut donc différer en certains points des informations décrites dans cette notice.

Pour toute question, veuillez vous adresser à un point de service Mercedes-Benz.

► **Activation de l'écran tactile arrière :** démarrez le véhicule.

Le menu principal apparaît.

La barre d'état est en haut. Les fonctions sont affichées au centre. La barre de réglage de la climatisation apparaît en bas.

En fonction de l'équipement du véhicule, vous disposez des fonctions suivantes:



- AMG (3 menus)
- Véhicule (2 menus)
- Médias (3 à 5 menus)
- Réglages système (4 menus)

- Réglages de la climatisation disponibles dans la barre de réglage de la climatisation

L'utilisation s'effectue par balayage à un doigt et en appuyant sur le symbole affiché. Vous pouvez passer d'une fonction à une autre par balayage à deux doigts.

- **Affichage de la fonction :** dans le menu principal, sélectionnez par exemple **Véhicule**.
- **Affichage du menu d'une fonction :** balayez vers la gauche ou vers la droite sur l'écran.

ou

- Appuyez sur la touche  ou la touche .

- **Passage d'une fonction à une autre :** balayez avec 2 doigts vers la gauche ou vers la droite à partir d'un menu quelconque. Le dernier menu sélectionné de la fonction suivante ou précédente apparaît.

Affichages et fonctions dans la barre d'état

La date et l'heure ainsi que les réglages actuels sont affichés.

- **Affichage du menu principal :** sélectionnez  dans la barre d'état à partir d'un menu quelconque.

- **Diminution ou augmentation du volume sonore :** sélectionnez - ou + dans la barre d'état.

- **Désactivation et activation du son :** sélectionnez le symbole de haut-parleur dans la barre d'état.

- **Désactivation de l'écran :** appuyez sur  jusqu'à ce que l'écran soit éteint.

ou

- Balayez l'écran tactile de tout en haut vers le bas avec un doigt.

- **Activation de l'écran :** balayez l'écran tactile de tout en bas vers le haut avec un doigt.

ou

- Balayez l'écran tactile vers la gauche ou vers la droite avec un doigt.

ou

- Appuyez brièvement 2 fois de suite sur l'écran tactile.

ou

- ▶ Appuyez simultanément à gauche et à droite sur le haut de l'écran tactile.

Arrière AMG

Affichage des données du moteur AMG

Ecran tactile arrière:

↳ AMG

- ▶ Sélectionnez **Données moteur**.
La puissance actuelle du moteur, la température d'huile de boîte et la température du liquide de refroidissement sont affichées sur l'écran tactile.
- ⓘ Le menu **AMG** regroupe les 3 fonctions **Données moteur**, **Données dynamiques** et **Données du véhicule**.
Vous pouvez passer d'une fonction à une autre par balayage vers la gauche ou vers la droite ou en appuyant sur ou .

Affichage des données dynamiques AMG

Ecran tactile arrière:

↳ AMG

- ▶ Sélectionnez **Données dynamiques**.
L'accélération transversale et longitudinale ainsi que le programme de conduite actuellement sélectionné sont affichés.

Affichage des données du véhicule AMG

Ecran tactile arrière:

↳ AMG

- ▶ Sélectionnez **Données du véhicule**.
Le niveau du véhicule, le programme de conduite actuellement sélectionné et le rapport entre la vitesse et la force de freinage sont affichés.

Arrière du véhicule

Réglage de l'éclairage d'ambiance

Ecran tactile arrière:

↳ Véhicule ▶▶ Eclairage d'ambiance

- ▶ **Sélection de la zone du véhicule** : appuyez sur une zone.
La zone sélectionnée, par exemple **Avant**, est affichée.
Lorsqu'aucune zone n'est sélectionnée, les réglages s'appliquent à l'ensemble du véhicule.
- ▶ **Réglage de l'intensité** : déplacez le bouton de réglage entre **0** et **10**.
- ▶ **Réglage de la couleur** : déplacez le bouton de réglage sur l'échelle de couleurs.
La couleur est affichée à droite de l'échelle de couleurs.
La palette de couleur s'élève à 64 couleurs.
- ▶ **Sélection du programme multicolore** : activez **Multicolore**.
- ▶ Sélectionnez un programme dans la liste, par exemple **Sun yellow**.

▶ **Sélection d'effets et de scénarios** : balayez vers la droite ou appuyez sur .

▶ Activez **Anim. Multicolore**, **Bienvenue** ou **Climatisation**.

❶ Vous pouvez également sélectionner les effets dans les réglages système.

Réglage du store d'assombrissement Conditions requises

- Le véhicule est équipé d'un toit ouvrant panoramique.
- Le toit ouvrant a été fermé par l'intermédiaire du contacteur situé sur l'unité de commande au toit (→ page 89).

Ecran tactile arrière:

↳ **Véhicule** ▶ **Assombrissement**

▶ **Ouverture et fermeture du store d'assombrissement** : déplacez le curseur.

Médias arrière

Utilisation du lecteur de médias



Ecran tactile arrière:

↳ **Médias** ▶ **Lecteur multimédia**

Les fonctions dépendent de la source audio actuellement réglée.

▶ **Démarrage de la lecture** : sélectionnez .

▶ **Pause en cours de lecture** : sélectionnez .

▶ **Sélection du titre ou de la station radio suivant(e)/précédent(e)** : sélectionnez  ou .

▶ **Sélection de l'option de lecture** : procédez au réglage par l'intermédiaire des symboles pour la lecture aléatoire (MIX).

- Lecture des titres dans l'ordre normal

Les deux symboles sont désactivés (blancs).

- Lecture aléatoire des titres par l'intermédiaire du dossier actuel

Le symbole gauche est activé (orange).

- Lecture aléatoire des titres par l'intermédiaire du support de données actuel
Le symbole droit est activé (orange).

▶ **Sélection d'un instant d'un titre** : déplacez le bouton de réglage sur la barre de lecture.

Accès rapide aux lecteurs de médias

▶ Balayez avec un doigt l'écran tactile de tout en bas vers le haut à partir d'un menu quelconque.

▶ Utilisez les fonctions décrites ci-dessus.

Réglage de l'égaliseur

Ecran tactile arrière:

↳ **Médias** ▶ **Egaliseur**

▶ **Réglage des aiguës, des médiums et des basses** : déplacez le bouton de réglage entre -10 et 10.

Réglage de la balance et du fader

Ecran tactile arrière:

↳ **Médias** ▶ **Balance/Fader**

▶ **Réglage de la balance** : déplacez le bouton de réglage de la gauche vers la droite.

- ▶ **Réglage du fader** : déplacez le bouton de réglage de l'avant vers l'arrière.

Réglage de la focalisation sonore (système de sonorisation Premium)

Ecran tactile arrière:

↳ Médias ▶ Focalisation sonore

- ▶ Activez ou désactivez Focalisation sonore.
- ▶ **Réglage de la focalisation sonore** : sélectionnez **Avant uniquement**, **Arrière uniquement** ou **Avant/arrière**.

Réglage de l'optimisation du son à une place déterminée (système de sonorisation High End)

Ecran tactile arrière:

↳ Médias ▶ Siège VIP

Ce réglage permet d'optimiser la reproduction sonore pour la place sélectionnée.

- ▶ Sélectionnez la place souhaitée.
Vous pouvez sélectionner les places suivantes:
 - Conducteur

- Passager
- Arrière gauche
- Arrière droit

- ▶ **Désactivation de l'optimisation du son** : sélectionnez **OFF**.

Sélection du profil sonore (système de sonorisation High End)

Ecran tactile arrière:

↳ Médias ▶ Profils sonores

- ▶ Sélectionnez un profil sonore.

Vous pouvez sélectionner les profils suivants:

- Pure
- Easy Listening
- Live
- Surround
- 3D-Sound

Réglages système arrière

Réglage de la langue

Ecran tactile arrière:

↳ Régl. Système ▶ Langue

- ▶ Réglez la langue.

Réglage de la luminosité de l'écran

Ecran tactile arrière:

↳ Régl. Système ▶ Luminosité du visuel

- ▶ Déplacez le bouton de réglage entre - 5 (sombre) et 5 (clair).

Réglage du verrouillage de l'écran

Ecran tactile arrière:

↳ Régl. Système ▶ Verrouillage auto. visuel

Vous pouvez régler la durée au bout de laquelle l'écran est bloqué s'il n'est pas utilisé.

- ▶ Déplacez le bouton de réglage entre 1 min et 5 min.

Remise à zéro des réglages système

Ecran tactile arrière:

- Régl. Système
- Réinitialiser les réglages

Vous pouvez réinitialiser les réglages d'usine. Les réglages personnels sont alors effacés.

- Sélectionnez **Remettre à zéro**. Une demande de confirmation apparaît.
- Sélectionnez **Oui**.

Climatisation arrière

Activation et désactivation de la fonction de climatisation

Vous pouvez activer et désactiver la fonction de climatisation dans la barre de réglage de la climatisation. La barre de réglage de la climatisation apparaît dans tous les menus.

- Sélectionnez **ON** ou **OFF** dans la barre de réglage de la climatisation.

Réglage de la température

Vous pouvez régler la température dans la barre de réglage de la climatisation. La barre de

réglage de la climatisation apparaît dans tous les menus.

- Sélectionnez la valeur de température actuelle, par exemple **LO**.
- Déplacez le bouton de réglage entre **LO** et **HI**.

Réglage du parfumeur d'ambiance

Vous pouvez régler le parfumeur d'ambiance dans la barre de réglage de la climatisation. La barre de réglage de la climatisation apparaît dans tous les menus.

- Sélectionnez le réglage actuel pour le parfumeur d'ambiance.
- Sélectionnez l'intensité **Niveau élevé**, **Niveau moyen** ou **Niveau faible**.

ou

- Sélectionnez **OFF**.

Activation et désactivation de la fonction d'ionisation

Vous pouvez activer et désactiver la fonction d'ionisation dans la barre de réglage de la climatisation. La barre de réglage de la climatisation apparaît dans tous les menus.

La fonction d'ionisation vous permet d'épurer et de régénérer l'air intérieur du véhicule et contribue ainsi à obtenir une température ambiante agréable.

La fonction d'ionisation peut être activée uniquement lorsque la climatisation automatique est en marche. La buse de ventilation arrière doit être ouverte.

- Sélectionnez le réglage actuel pour la fonction d'ionisation.
- Sélectionnez **Auto** ou **OFF**.

Indicateur d'intervalles de maintenance ASSYST PLUS

Fonctionnement de l'indicateur d'intervalles de maintenance ASSYST PLUS

L'indicateur d'intervalles de maintenance ASSYST PLUS vous informe sur l'écran pour les instruments de la durée restante ou du trajet restant à parcourir jusqu'à la prochaine échéance de maintenance périodique.

Vous pouvez masquer l'affichage de maintenance avec la touche Retour qui se trouve à gauche sur le volant.

Selon l'utilisation du véhicule, l'indicateur d'intervalles de maintenance ASSYST PLUS peut raccourcir les intervalles de maintenance, par exemple dans les cas suivants:

- Utilisation du véhicule essentiellement pour des trajets courts
- Fonctionnement fréquent et prolongé du moteur au ralenti
- Phases de démarrage à froid fréquentes

Mercedes-Benz vous recommande d'éviter ce type de conditions de fonctionnement.

Pour des informations sur la maintenance de votre véhicule, adressez-vous à un atelier qualifié, par exemple un point de service Mercedes-Benz.

Affichage de l'échéance de maintenance

Ordinateur de bord:

↳ Maintenance ► ASSYST PLUS

La prochaine échéance de maintenance s'affiche.

► **Sortie de l'affichage :** appuyez sur la touche Retour qui se trouve à gauche sur le volant.

Tenez aussi impérativement compte du thème associé suivant:

- Utilisation de l'ordinateur de bord (→ page 259).

Informations relatives à la réalisation périodique des travaux de maintenance

! **REMARQUE** Usure prématurée due au non-respect des échéances de maintenance

Si les travaux de maintenance ne sont pas effectués à temps ou de manière incomplète, cela peut entraîner une usure accrue ou des dommages au niveau du véhicule.

- Respectez toujours les intervalles de maintenance prescrits.
- Faites effectuer les travaux de maintenance prescrits par un atelier qualifié.

Consignes particulières de maintenance

L'intervalle de maintenance prescrit est adapté aux conditions d'utilisation normales du véhicule. En cas de conditions d'utilisation difficiles ou de sollicitation élevée du véhicule, les travaux de maintenance doivent être effectués plus souvent que prescrit.

L'indicateur d'intervalles de maintenance ASSYST PLUS est uniquement un système d'aide. C'est au conducteur du véhicule de décider si, en raison des conditions d'utilisation et/ou des sollicitations réelles, les travaux de maintenance doivent être effectués plus souvent que prescrit.

Exemples de conditions d'utilisation difficiles:

- Trajets réguliers en ville avec des arrêts intermédiaires fréquents
- Utilisation du véhicule essentiellement pour des trajets courts
- Trajets fréquents en montagne ou sur des routes en mauvais état
- Fonctionnement fréquent et prolongé du moteur au ralenti
- Atmosphère très poussiéreuse et/ou utilisation fréquente du mode recyclage d'air

Dans ces conditions d'utilisation ou dans des conditions d'utilisation similaires, faites remplacer plus souvent le filtre à air intérieur, le filtre à air du moteur, l'huile moteur ainsi que le filtre à huile, par exemple. En cas de sollicitation élevée,

faites contrôler plus souvent les pneus. Pour de plus amples informations, adressez-vous à un atelier qualifié.

Durées d'immobilisation lorsque la batterie est débranchée

L'indicateur d'intervalles de maintenance ASSYST PLUS calcule l'échéance de maintenance uniquement lorsque la batterie est branchée.

- ▶ Affichez l'échéance de maintenance sur l'écran pour les instruments et notez-la avant de débrancher la batterie (→ page 406).

Compartment moteur

Ouverture et fermeture du capot moteur

⚠ ATTENTION Risque d'accident dû à un capot moteur déverrouillé pendant la marche

Si le capot moteur est déverrouillé, il pourrait s'ouvrir pendant la marche et empêcher toute visibilité.

- ▶ Ne déverrouillez jamais le capot moteur lorsque vous roulez.
- ▶ Avant chaque trajet, assurez-vous que le capot moteur est verrouillé.

⚠ ATTENTION Risque d'accident et de blessure lors de l'ouverture et de la fermeture du capot moteur

Le capot moteur risque de basculer brusquement en position finale lors de l'ouverture ou de la fermeture du capot moteur.

Les personnes qui se trouvent dans la zone de basculement du capot moteur risquent d'être blessées.

- ▶ Basculez le capot moteur uniquement lorsqu'il n'y a personne dans la zone de basculement.

⚠ ATTENTION Risque de brûlure lors de l'ouverture du capot moteur

Si vous ouvrez le capot moteur après que le moteur a subi une surchauffe ou après un incendie dans le compartiment moteur, vous pouvez entrer en contact avec des gaz brûlants ou d'autres ingrédients et lubrifiants qui s'échappent.

- ▶ Avant d'ouvrir le capot moteur, laissez refroidir le moteur ayant subi une surchauffe.
- ▶ Dans le cas d'un incendie dans le compartiment moteur, laissez le capot moteur fermé et prévenez les pompiers.

⚠ ATTENTION Risque de blessure lié à des pièces en mouvement

Certains composants qui se trouvent dans le compartiment moteur peuvent également continuer à fonctionner ou redémarrer soudainement, même si le contact est coupé, par exemple le ventilateur du radiateur.

Avant d'effectuer des travaux dans le compartiment moteur, tenez compte des points suivants:

- ▶ Coupez le contact.
- ▶ N'introduisez jamais les mains dans la zone de danger des composants en mouvement, par exemple la zone du ventilateur.
- ▶ Enlevez vos bijoux/montres.
- ▶ Tenez vos vêtements et vos cheveux loin des pièces en mouvement.

⚠ ATTENTION Risque de blessure au contact de composants conducteurs

Le système d'allumage et le système d'injection de carburant fonctionnent à une tension élevée. Si vous touchez à des composants conducteurs, vous risquez de recevoir une décharge électrique.

- ▶ Lorsque le contact est mis, ne touchez jamais aux composants du système d'allumage ou du système d'injection de carburant.

⚠ ATTENTION Risque de brûlure lié à des composants brûlants dans le compartiment moteur

Certains composants du compartiment moteur peuvent être brûlants (moteur, radiateur et pièces du système d'échappement, par exemple).

- ▶ Laissez refroidir le moteur et ne touchez qu'aux composants décrits ci-après.

⚠ ATTENTION Risque de blessure en cas d'utilisation des essuie-glaces alors que le capot moteur est ouvert

Si les essuie-glaces se mettent en marche alors que le capot moteur est ouvert, vous risquez d'être coincé par la tringlerie des essuie-glaces.

► Veillez à toujours arrêter les essuie-glaces et couper le contact avant d'ouvrir le capot moteur.

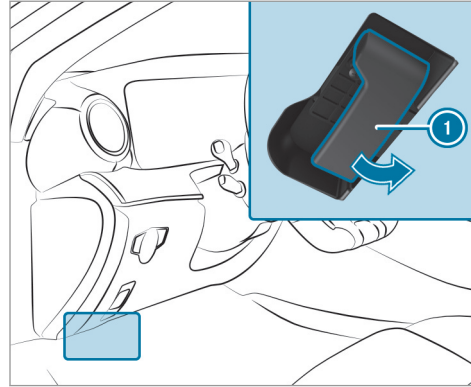

► **Ouverture** : pour déverrouiller le capot moteur, tirez la poignée ①.

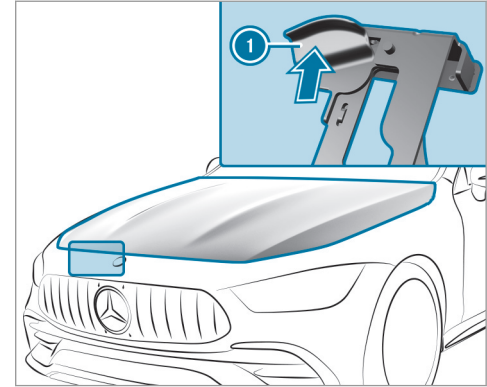

- Poussez la poignée ① du verrou de sécurité du capot moteur vers le haut et soulevez le capot de 15 in (40 cm) environ.
- **Fermeture** : abaissez le capot moteur et appuyez fermement dessus avec les deux mains jusqu'à ce qu'il soit enclenché dans le verrou.
- Si le capot moteur peut encore être légèrement soulevé, répétez la procédure jusqu'à

ce que le capot moteur soit verrouillé correctement.

Huile moteur

Contrôle du niveau d'huile moteur par l'intermédiaire de l'ordinateur de bord Conditions requises

L'estimation du niveau d'huile moteur s'effectue pendant la marche. Lors d'une conduite normale, l'estimation du niveau d'huile moteur peut prendre jusqu'à 30 minutes, mais la durée peut encore augmenter si vous adoptez une conduite active.

Pour obtenir un résultat le plus vite possible:

- Roulez jusqu'à ce que le moteur soit chaud.
- Arrêtez le véhicule sur un sol plat.
- Faites tourner le moteur au régime de ralenti.

Ordinateur de bord:

➔ Maintenance ➔ Niveau huile moteur

Un des messages suivants apparaît ensuite sur l'écran multifonction:

- **Niveau huile moteur Mesure en cours** : la mesure du niveau d'huile n'est pas encore possible.
- ▶ Répétez la procédure de mesure au bout de 30 minutes de trajet au maximum.
- **Niveau huile moteur correct** ; la barre d'affichage du niveau d'huile apparaît en vert sur l'écran multifonction, entre les repères «min» et «max»: le niveau d'huile est correct.
- **Niveau huile moteur Ajouter 1,0 l** ; la barre d'affichage du niveau d'huile apparaît en orange sur l'écran multifonction, en dessous du repère «min»:
- ▶ Ajoutez 1,1 US qt (1 l) d'huile moteur.
- **Baisser niveau huile moteur** ; la barre d'affichage du niveau d'huile apparaît en orange sur l'écran multifonction, au-dessus du repère «max»:

▶ Faites aspirer l'excès d'huile moteur. Rendez-vous dans un atelier qualifié.

- **Niveau huile moteur: mettre le contact:**

▶ Mettez le contact afin de contrôler le niveau d'huile moteur.

- **Niveau huile moteur Système ne fonct. pas:** capteur défectueux ou non branché.

▶ Rendez-vous dans un atelier qualifié.

- **Niveau huile moteur pas dispo. pr l'instant:**

▶ Fermez le capot moteur.

Appoint d'huile moteur

⚠ ATTENTION Risque de brûlure lié à des composants brûlants dans le compartiment moteur

Certains composants du compartiment moteur peuvent être brûlants (moteur, radiateur et pièces du système d'échappement, par exemple).

- ▶ Laissez refroidir le moteur et ne touchez qu'aux composants décrits ci-après.

⚠ ATTENTION Risque d'incendie et de blessure dû à l'huile moteur

Si de l'huile moteur entre en contact avec des composants brûlants du compartiment moteur, elle risque de s'enflammer.

- ▶ Assurez-vous que de l'huile moteur ne coule pas à côté de l'orifice de remplissage.
- ▶ Laissez refroidir le moteur et nettoyez soigneusement les composants souillés par de l'huile moteur avant de démarrer le véhicule.

! REMARQUE Dommages au niveau du moteur dus à l'utilisation d'un mauvais filtre à huile, d'une huile inadaptée ou d'additifs

- ▶ N'utilisez aucune huile moteur et aucun filtre à huile de spécifications autres

que celles requises pour les intervalles de maintenance prescrits.

- ▶ Ne modifiez ni l'huile moteur ni le filtre à huile dans le but d'obtenir des intervalles de vidange ou de remplacement plus grands que les intervalles prescrits.
- ▶ N'utilisez pas d'additifs.
- ▶ Suivez les instructions de l'indicateur d'intervalles de maintenance pour la vidange d'huile.

! REMARQUE Dommages dus à un surplus d'huile moteur

Un niveau d'huile moteur trop élevé peut provoquer des dommages au niveau du moteur ou du catalyseur.

- ▶ Faites retirer tout excès d'huile moteur par un atelier qualifié.

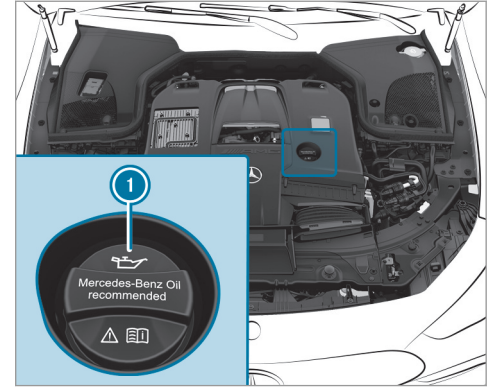

Mercedes-AMG GT 63 4MATIC+ et
Mercedes-AMG GT 63 S 4MATIC+

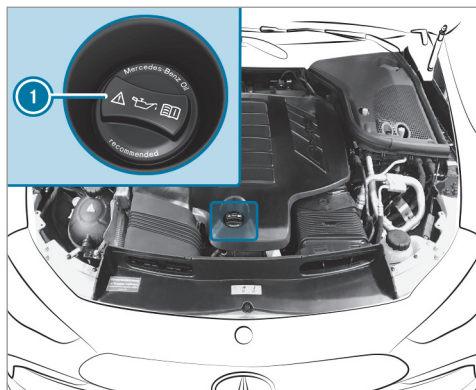

Mercedes-AMG GT 43, Mercedes-AMG GT 43 4MATIC+ et Mercedes-AMG GT 53 4MATIC+

- ▶ Tournez le bouchon ① vers la gauche et enlevez-le.
- ▶ Faites l'appoint d'huile moteur.

- ▶ Remettez le bouchon ① en place et tournez-le vers la droite jusqu'à ce qu'il soit verrouillé.
- ▶ Contrôlez de nouveau le niveau d'huile (→ page 410).

Contrôle du niveau de liquide de refroidissement

⚠ ATTENTION Risque de brûlure lié à des composants brûlants dans le compartiment moteur

Certains composants du compartiment moteur peuvent être brûlants (moteur, radiateur et pièces du système d'échappement, par exemple).

- ▶ Laissez refroidir le moteur et ne touchez qu'aux composants décrits ci-après.

⚠ ATTENTION Risque de brûlure en cas de contact avec le liquide de refroidissement chaud

Le système de refroidissement du moteur est sous pression, en particulier lorsque le moteur est chaud. Lorsque vous ouvrez le bouchon, vous pouvez être brûlé par des projections de liquide de refroidissement chaud.

- ▶ Laissez refroidir le moteur avant d'ouvrir le bouchon.
- ▶ Portez des gants et des lunettes de protection lors de l'ouverture.
- ▶ Ouvrez le bouchon lentement pour laisser la pression s'échapper.

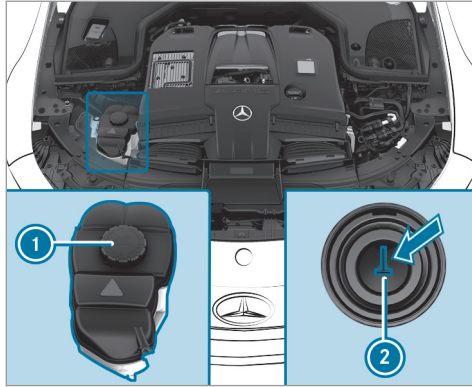

- ▶ Arrêtez le véhicule sur un sol plat.
- ▶ Contrôlez l'affichage de la température du liquide de refroidissement sur le combiné d'instruments.
La température du liquide de refroidissement doit être comprise dans le quart inférieur de l'indicateur de température.
- ▶ Tournez lentement le bouchon ❶ vers la gauche et laissez la surpression s'échapper.

▶ Continuez de tourner le bouchon ❶ vers la gauche et enlevez-le.

Le niveau de liquide de refroidissement est correct dans les cas suivants:

- Si le liquide de refroidissement atteint le repère ❷ lorsque le moteur est froid.
 - Si le liquide de refroidissement se situe jusqu'à 0,6 in (1,5 cm) au-dessus du repère ❷ lorsque le moteur est chaud.
- ▶ Si nécessaire, faites l'appoint avec un liquide de refroidissement agréé pour Mercedes-Benz.
- Pour de plus amples informations sur le liquide de refroidissement, voir (→ page 491).

Appoint de liquide de lave-glace

⚠ ATTENTION Risque de brûlure lié à des composants brûlants dans le compartiment moteur

Certains composants du compartiment moteur peuvent être brûlants (moteur, radiateur et pièces du système d'échappement, par exemple).

▶ Laissez refroidir le moteur et ne touchez qu'aux composants décrits ci-après.

⚠ ATTENTION Risque de brûlure lors de l'ouverture du capot moteur

Si vous ouvrez le capot moteur après que le moteur a subi une surchauffe ou après un incendie dans le compartiment moteur, vous pouvez entrer en contact avec des gaz brûlants ou d'autres ingrédients et lubrifiants qui s'échappent.

- ▶ Avant d'ouvrir le capot moteur, laissez refroidir le moteur ayant subi une surchauffe.
- ▶ Dans le cas d'un incendie dans le compartiment moteur, laissez le capot moteur fermé et prévenez les pompiers.

⚠ ATTENTION Risque d'incendie- et de blessure dû au concentré de liquide de lave-glace

Le concentré de liquide de lave-glace est facilement inflammable. S'il entre en contact avec des composants brûlants du moteur ou du système d'échappement, il risque de s'enflammer.

- ▶ Veillez à ne pas verser du concentré de liquide de lave-glace à côté de l'orifice de remplissage.

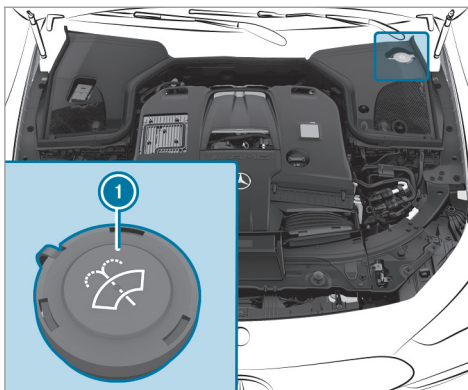

- ▶ Retirez le bouchon ❶ en tirant la languette.
- ▶ Faites l'appoint de liquide de lave-glace.

Dégagement du canal air-eau

- ▶ Dégagez la zone entre le capot moteur et le pare-brise de tout dépôt (glace, neige ou feuilles, par exemple) qui pourraient s'y former.

Nettoyage et entretien

Remarques relatives au lavage du véhicule dans une station de lavage

⚠ ATTENTION Risque d'accident dû à une diminution de l'effet de freinage après le lavage du véhicule

Suite au lavage du véhicule, l'effet de freinage de vos freins est réduit.

- ▶ Après le lavage du véhicule, freinez avec précaution en tenant compte des conditions de circulation jusqu'à bénéficier à nouveau de l'effet de freinage normal.

! REMARQUE Dommages dus au passage dans une station de lavage inappropriée

- ▶ Avant de rentrer dans une station de lavage, assurez-vous que la station de lavage est appropriée pour les dimensions du véhicule.

- ▶ Veillez à ce qu'il y ait une garde au sol suffisante entre le soubassement et les rails de guidage de la station de lavage.
- ▶ Veillez à ce que la largeur de passage de la station de lavage, notamment la largeur des rails de guidage, soit suffisante.

Afin d'éviter d'endommager votre véhicule, tenez compte des remarques suivantes avant le passage dans une station de lavage:

- L'assistant de régulation de distance DIS-TRONIC actif et la fonction HOLD sont désactivés.
 - Les caméras panoramiques ou la caméra de recul sont désactivées.
 - L'aileron arrière rétractable est totalement rentré.
 - Les vitres latérales et le toit ouvrant sont complètement fermés.
 - La soufflante de la ventilation et du chauffage est arrêtée.
- Le contacteur des essuie-glaces se trouve en position **0**.
 - La clé se trouve à au moins 10 ft (3 m) du véhicule. Sinon, le hayon peut s'ouvrir de manière intempestive.
 - La boîte de vitesses est au point mort **N** (dans le cas des stations de lavage avec dispositif d'entraînement).

- ① Dans le cas des stations de lavage avec dispositif d'entraînement: si vous souhaitez quitter le véhicule pour la durée du lavage, assurez-vous que la clé se trouve dans le véhicule. Sinon, la boîte de vitesses passe automatiquement dans la position parking **P**.
- ① Après le lavage du véhicule, enlevez la cire déposée sur le pare-brise et les raclettes d'essuie-glace. Cela permet d'éviter la formation de stries et de réduire le bruit qui pourrait se produire lors du balayage.

Remarques concernant l'utilisation d'un nettoyeur haute pression

⚠ ATTENTION Risque d'accident en cas d'utilisation de nettoyeurs haute pression équipés d'une buse à jet circulaire

Le jet d'eau d'une buse à jet circulaire (fraise à décrasser) peut provoquer des dommages invisibles de l'extérieur au niveau des pneus ou des éléments du train de roulement.

Les composants endommagés de cette manière risquent de tomber en panne inopinément.

- ▶ N'utilisez pas de nettoyeurs haute pression équipés d'une buse à jet circulaire pour nettoyer le véhicule.
- ▶ Faites immédiatement remplacer tout pneu ou élément du train de roulement endommagé.

Afin d'éviter d'endommager votre véhicule, tenez compte des remarques suivantes lors de l'utilisation d'un nettoyeur haute pression:

- Rangez la clé à une distance d'au moins 10 ft (3 m) par rapport au véhicule. Sinon, le hayon peut s'ouvrir de manière intempestive.
- Respectez une distance minimale de 11,8 in (30 cm) par rapport au véhicule.
- **Véhicules avec film décoratif**: des pièces de votre véhicule sont recouvertes d'un film décoratif. Maintenez une distance d'au moins 27,6 in (70 cm) entre les pièces du véhicule recouvertes d'un film et la buse du nettoyeur haute pression. Déplacez continuellement la buse du nettoyeur haute pres-

sion pendant le nettoyage. La température de l'eau du nettoyeur haute pression ne doit pas dépasser 124 °F (60 °C).

- Tenez compte des indications relatives à la distance appropriée qui figurent dans la notice d'utilisation du fabricant d'outils.
- Ne dirigez pas directement la buse du nettoyeur haute pression sur des pièces fragiles telles que les pneus, les interstices, les composants électriques, les batteries, les lampes ou les fentes d'aération.

Lavage manuel du véhicule

Tenez compte des dispositions légales en vigueur. Dans certains pays, le lavage manuel

n'est par exemple autorisé que sur des aires de lavage spécialement prévues à cet effet.

- ▶ Utilisez un produit de nettoyage doux (shampooing auto, par exemple).
- ▶ Lavez le véhicule à l'eau tiède avec une éponge douce spéciale voiture. Ce faisant, n'exposez pas le véhicule au rayonnement solaire direct.
- ▶ Rincez le véhicule à l'eau avec précaution, puis essuyez-le avec une peau de chamois. Ne dirigez pas le jet d'eau directement vers les grilles d'entrée d'air situées sous le capot moteur.

Remarques relatives à l'entretien de la peinture/peinture mate

Tenez compte des remarques suivantes:

	Nettoyage et entretien	Recommandations pour éviter d'endommager la peinture
Peinture	<ul style="list-style-type: none"> • Traces d'insectes: appliquez du nettoyant insectes, laissez agir, puis rincez. • Déjections d'oiseaux: humidifiez avec de l'eau, laissez agir, puis rincez. • Résines d'arbre, huiles, carburants et graisses: éliminez les traces avec un chiffon imbibé d'essence de nettoyage ou d'essence à briquet en frottant légèrement. • Liquide de refroidissement et liquide de frein: éliminez les traces avec un chiffon humide et de l'eau claire. • Taches de goudron: utilisez un nettoyant goudron. • Cire: utilisez un produit servant à enlever le silicone. 	<ul style="list-style-type: none"> • N'apposez pas d'autocollants, de films adhésifs ou autres matériaux similaires. • Éliminez si possible immédiatement les saletés.

Nettoyage et entretien		Recommandations pour éviter d'endommager la peinture
Peinture mate	<ul style="list-style-type: none">• Utilisez uniquement des produits d'entretien agréés pour Mercedes-Benz.	<ul style="list-style-type: none">• Ne polissez pas le véhicule ni les jantes alliage.• Utilisez uniquement des stations de lavage qui correspondent aux derniers développements de la technique.• Dans les stations de lavage, n'utilisez pas de programmes de lavage qui se terminent par un traitement avec de la cire chaude.• N'utilisez pas de nettoyeurs pour peinture, de produits abrasifs ou de polissage ni de conservateurs brillants (de la cire, par exemple).• Faites toujours effectuer les retouches au niveau de la peinture par un atelier qualifié.

Remarques relatives au nettoyage des films décoratifs

Tenez compte des remarques relatives à l'entretien de la peinture mate qui figurent dans le cha-

pitre «Remarques relatives à l'entretien de la peinture/peinture mate» (→ page 417). Elles s'appliquent également aux films décoratifs mats.

Tenez compte des remarques suivantes:

Nettoyage	Recommandations pour éviter d'endommager le film décoratif
<ul style="list-style-type: none"> • Pour le nettoyage, utilisez beaucoup d'eau et un produit de nettoyage doux sans additifs ni substances abrasives, par exemple un shampooing auto agréé pour Mercedes-Benz. • Éliminez si possible immédiatement les saletés. Évitez de frotter trop fort. Sinon, le film décoratif risque d'être endommagé de manière irréparable. • Lorsque de la saleté a pénétré dans la surface du film décoratif ou que celui-ci a perdu son éclat: utilisez le nettoyant Paint Cleaner recommandé et agréé pour Mercedes-Benz. • Traces d'insectes: appliquez du nettoyant insectes, laissez agir, puis rincez. • Déjections d'oiseaux: humidifiez avec de l'eau, laissez agir, puis rincez. • Afin d'éviter les taches d'eau, séchez le véhicule après chaque lavage à l'aide d'un chiffon doux et absorbant lorsque des surfaces du véhicule sont recouvertes d'un film. 	<ul style="list-style-type: none"> • La durée de vie et la couleur des films décoratifs peuvent être influencées par les éléments suivants: <ul style="list-style-type: none"> - le rayonnement solaire - la température, par exemple un pistolet à air chaud - les conditions météorologiques - les impacts de gravillons et l'encrassement - les produits de nettoyage chimiques - les substances grasses • N'utilisez pas de polish sur les films décoratifs mats. Le polissage rend brillante la surface des films. • Ne traitez pas les films décoratifs mats ou structurés avec de la cire. Cela peut entraîner la formation de taches indélébiles.

Les rayures, les dépôts agressifs, les attaques d'acide et les dégradations résultant d'un entretien incorrect ne peuvent pas toujours être élimi-

nés complètement. Adressez-vous dans ce cas à un atelier qualifié.

Pour tout renseignement sur les produits d'entretien et de nettoyage spéciaux, adressez-vous au fabricant.

Dans le cas des surfaces revêtues d'un film décoratif, le retrait du film peut entraîner des différences optiques par rapport aux surfaces qui n'étaient pas protégées par un film décoratif.

- ❶ Confiez les travaux et les réparations sur les films décoratifs à un atelier qualifié, par exemple à un point de service Mercedes-Benz.

Remarques relatives à l'entretien des pièces du véhicule

⚠ ATTENTION Risque de coincement lors du nettoyage du pare-brise par la mise en marche des essuie-glaces

Si les essuie-glaces se mettent en marche lors du nettoyage du pare-brise ou des balais d'essuie-glace, vous risquez d'être coincé.

- ▶ Veillez à toujours arrêter les essuie-glaces et à couper le contact avant de nettoyer le pare-brise ou les balais d'essuie-glace.

⚠ ATTENTION Risque de brûlure dû aux tubes et enjoliveurs de sorties d'échappement

Les tubes et les enjoliveurs de sorties d'échappement peuvent être brûlants. Vous risquez de vous brûler au contact de ces pièces.

- ▶ Soyez toujours particulièrement prudent lorsque vous vous trouvez à proximité des tubes et des enjoliveurs de sorties d'échappement et portez une attention toute particulière aux enfants.

- ▶ Laissez refroidir ces pièces avant de les toucher.

Tenez compte des remarques suivantes:

	Remarques relatives au nettoyage et à l'entretien	Recommandations pour éviter tout endommagement du véhicule
Roues/jantes	Utilisez de l'eau et du produit de nettoyage pour jantes exempt d'acide.	<ul style="list-style-type: none"> • N'utilisez pas de produit de nettoyage acide pour jantes pour enlever la poussière des garnitures de frein. Sinon, les vis de roue et les composants de frein risquent d'être endommagés. • Pour éviter toute corrosion au niveau des disques et garnitures de frein après le nettoyage, roulez d'abord pendant quelques minutes et arrêtez ensuite le véhicule. Les disques et garnitures de frein s'échauffent et sèchent.
Vitres	Nettoyez les vitres à l'intérieur et à l'extérieur à l'aide d'un chiffon humide et d'un produit de nettoyage recommandé par Mercedes-Benz.	N'utilisez pas de chiffons secs, de produits abrasifs ou de produits de nettoyage contenant des solvants pour nettoyer la face intérieure.
Balais d'essuie-glace	Nettoyez les balais d'essuie-glace écartés à l'aide d'un chiffon humide.	Ne nettoyez pas les balais d'essuie-glace trop souvent.
Eclairage extérieur	Nettoyez les diffuseurs avec une éponge humide et un produit de nettoyage doux (shampooing auto, par exemple).	Utilisez uniquement des produits de nettoyage et des chiffons appropriés pour les diffuseurs en plastique.
Capteurs	Nettoyez les capteurs dans les pare-chocs avant et arrière et dans la calandre avec un chiffon doux et du shampooing auto.	Respectez une distance minimale de 11,8 in (30 cm) lors de l'utilisation d'un nettoyeur haute pression.

	Remarques relatives au nettoyage et à l'entretien	Recommandations pour éviter tout endommagement du véhicule
Caméra de recul et caméras panoramiques	<ul style="list-style-type: none">• Ouvrez le cache de la caméra par l'intermédiaire du système multimédia (→ page 239).• Nettoyez l'objectif de la caméra à l'eau claire et avec un chiffon doux.	N'utilisez pas de nettoyeur haute pression.
Aileron arrière rétractable	<ul style="list-style-type: none">• Sortez l'aileron arrière pour le lavage manuel (→ page 219).• Nettoyez l'aileron arrière avec une éponge douce spéciale voiture et un produit de nettoyage doux (shampooing auto, par exemple).• Rentrez complètement l'aileron arrière une fois qu'il est sec (→ page 219).	N'utilisez pas de nettoyeur haute pression.
 Tubes de sortie d'échappement	Nettoyez à l'aide d'un produit de nettoyage recommandé par Mercedes-Benz, notamment en hiver et après chaque lavage du véhicule.	N'utilisez pas de produit de nettoyage acide.

Remarques relatives à l'entretien de l'intérieur du véhicule

⚠ ATTENTION Risque de blessure en cas de détachement de pièces en plastique suite à l'utilisation de produits d'entretien contenant des solvants

Les surfaces du poste de conduite peuvent devenir poreuses si vous utilisez des produits d'entretien et de nettoyage contenant des solvants.

Si les airbags se déclenchent alors, des pièces en plastique peuvent se détacher.

- ▶ N'utilisez pas de produits d'entretien et de nettoyage contenant des solvants pour nettoyer le poste de conduite.

⚠ ATTENTION Danger de blessure ou de mort en cas de ceintures de sécurité décolorées

Si les ceintures de sécurité sont décolorées ou ont pris une autre teinte, leur résistance peut être considérablement réduite.

Les ceintures de sécurité peuvent alors se déchirer ou défailir, par exemple en cas d'accident.

- ▶ Ne décolorez ni n'appliquez jamais de teinte sur les ceintures de sécurité.

Tenez compte des remarques suivantes:

Nettoyage et entretien		Recommandations pour éviter tout endommagement du véhicule
Ceintures de sécurité	Nettoyez avec de l'eau tiède et savonneuse.	<ul style="list-style-type: none"> • N'utilisez pas de produits de nettoyage chimiques. • Ne séchez pas les ceintures de sécurité en les chauffant à une température supérieure à 176 °F (80 °C) ou en les exposant directement au rayonnement solaire.
Ecran	Nettoyez avec précaution la surface à l'aide d'un chiffon en microfibre et de produits d'entretien pour écran TFT/LCD.	<ul style="list-style-type: none"> • Désactivez l'écran et laissez-le refroidir. • N'utilisez aucun autre produit.
Garnitures en plastique	<ul style="list-style-type: none"> • Nettoyez à l'aide d'un chiffon en microfibre humide. • En cas de fort encrassement: utilisez un produit d'entretien recommandé pour Mercedes-Benz. 	<ul style="list-style-type: none"> • N'apposez pas d'autocollants, de films adhésifs ou autres matériaux similaires. • Evitez tout contact avec des produits cosmétiques, des insecticides ou des crèmes solaires.
Boiseries/inserts décoratifs	<ul style="list-style-type: none"> • Nettoyez à l'aide d'un chiffon en microfibre. • Finition laque noire: nettoyez avec un chiffon humide et une eau savonneuse. • En cas de fort encrassement: utilisez un produit d'entretien recommandé pour Mercedes-Benz. 	N'utilisez pas de produits de nettoyage, polish ou cires contenant des solvants.
Ciel de pavillon	Nettoyez à l'aide d'une brosse ou d'un shampoing sec.	

Nettoyage et entretien		Recommandations pour éviter tout endommagement du véhicule
Moquette	Utilisez un produit de nettoyage pour les moquettes et revêtements textiles recommandé pour Mercedes-Benz.	
Garnitures de siège en cuir	<ul style="list-style-type: none"> Nettoyez à l'aide d'un chiffon humide et essuyez à l'aide d'un chiffon sec. Entretien du cuir: utilisez un produit d'entretien pour le cuir recommandé pour Mercedes-Benz. 	<ul style="list-style-type: none"> Ne mouillez pas trop le cuir pour le nettoyer. N'utilisez pas de chiffon en microfibre.
Garnitures de siège DINAMICA	Nettoyez à l'aide d'un chiffon humide.	N'utilisez pas de chiffon en microfibre.
Garnitures de siège en similicuir	Nettoyez avec un chiffon humide et une eau savonneuse à 1 %.	N'utilisez pas de chiffon en microfibre.
Garnitures de siège en tissu	Nettoyez avec un chiffon en microfibre humide et une eau savonneuse à 1 %, et faites-les sécher.	

Cas d'urgence**Retrait du gilet de sécurité**

Les gilets de sécurité se trouvent dans les compartiments pour gilets de sécurité, dans les vide-poches des portes conducteur et passager.

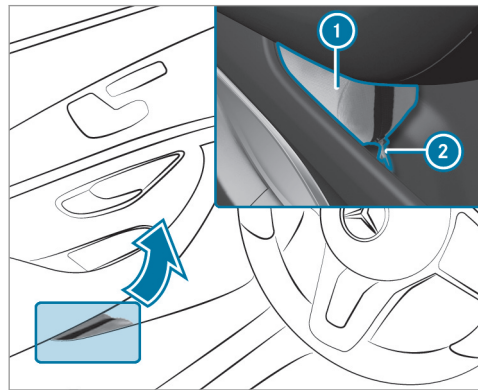

- **Retrait :** retirez la housse du gilet de sécurité ① en la tirant par la lanière ②.

► Ouvrez la housse du gilet de sécurité ① et retirez le gilet de sécurité.

- ① Dans les vide-poches des portes arrière se trouvent également des compartiments pour gilets de sécurité dans lesquels des gilets de sécurité peuvent être rangés.

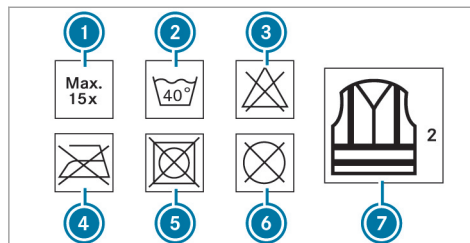

- ① Nombre maximal de lavages
 ② Température maximale de lavage
 ③ Ne pas blanchir
 ④ Ne pas repasser
 ⑤ Ne pas mettre au sèche-linge
 ⑥ Ne pas nettoyer à sec
 ⑦ Gilet de sécurité classe 2

Les exigences prescrites par la norme légale en vigueur sont remplies uniquement si le gilet de sécurité utilisé a la bonne taille et s'il est complètement fermé.

Le gilet de sécurité doit être remplacé dans les cas suivants :

- Les flancs réfléchissants sont endommagés ou encrassés.
- Le nombre maximal de lavages a été dépassé.
- Les propriétés fluorescentes faiblissent.

Crevaison**Consignes en cas de crevaison**

▲ **ATTENTION** Risque d'accident en cas de pneu dégonflé

Un pneu dégonflé dégrade fortement le comportement routier du véhicule et compromet sa manœuvrabilité ainsi que son comportement au freinage.

Pneus sans aptitude au roulage à plat :

- ▶ Ne roulez pas avec un pneu dégonflé.
- ▶ Remplacez immédiatement le pneu dégonflé par une roue de secours compacte ou une roue de secours ou prenez contact avec un atelier qualifié.

Pneus avec aptitude au roulage à plat :

- ▶ Tenez compte des informations et des avertissements concernant les pneus MOExtended (pneus avec aptitude au roulage à plat).

En fonction de l'équipement du véhicule, vous disposez des possibilités suivantes en cas de crevaison:

- **Véhicules équipés de pneus MOExtended :** vous pouvez poursuivre votre route sur une distance limitée. Tenez compte pour cela des remarques relatives aux pneus MOExtended (pneus avec aptitude au roulage à plat) (→ page 427).
- **Véhicules équipés du kit anticrevaison TIREFIT :** vous pouvez réparer le pneu pour poursuivre votre route sur une distance limi-

tée. Utilisez pour cela le kit anticrevaison TIREFIT (→ page 428).

- **Véhicules équipés de Mercedes me connect :** en cas de crevaison, vous pouvez lancer un appel de dépannage par l'intermédiaire de l'unité de commande au toit .
 - **Tous les véhicules :** remplacez la roue (→ page 475).
- ⓘ La roue de secours compacte est disponible uniquement dans certains pays.

Remarques relatives aux pneus MOExtended (pneus avec aptitude au roulage à plat)

⚠ ATTENTION Risque d'accident en cas de conduite en mode de secours (roulage à plat)

Une conduite en mode de secours (roulage à plat) peut nuire au comportement routier du véhicule (dans les virages, au freinage ou en cas de forte accélération, par exemple).

- ▶ Ne dépassez pas la vitesse maximale autorisée pour les pneus MOExtended.
- ▶ Roulez et braquez sans à-coups, et évitez les obstacles (trottoirs, nids-de-poule, trajets en tout-terrain). Cela vaut en particulier lorsque le véhicule est chargé.
- ▶ Dans les cas suivants, renoncez à la conduite en mode de secours (roulage à plat):
 - en cas de claquements
 - en cas de secousses du véhicule
 - en cas de dégagement de fumée accompagné d'une odeur de caoutchouc
 - en cas d'interventions incessantes de l'ESP®
 - en cas de fissures sur les flancs du pneu
- ▶ Après un trajet en mode de secours (roulage à plat), faites contrôler les jantes par un atelier qualifié pour vérifier qu'elles peuvent encore être utilisées.
- ▶ Remplacez toujours le pneu défectueux.

Les pneus MOExtended (pneus avec aptitude au roulage à plat) vous permettent de poursuivre votre route même lorsqu'un ou plusieurs pneus sont entièrement dégonflés. Le pneu ne doit cependant pas présenter de dommages nettement visibles.

Les pneus MOExtended sont reconnaissables à l'identification «MOExtended» portée sur leur flanc.

Véhicules équipés du système de contrôle de la pression des pneus : vous ne pouvez utiliser des pneus MOExtended que lorsque le système de contrôle de la pression des pneus est activé.

Si un message d'alerte de perte de pression apparaît sur l'écran multifonction, procédez comme suit :

- Contrôlez l'état du pneu.
- Tenez compte des remarques suivantes en cas de poursuite du trajet.

Distance pouvant être parcourue en mode de secours après une alerte de perte de pression

Etat de chargement	Distance pouvant être parcourue en mode de secours (roulage à plat)
Véhicule partiellement chargé	50 miles (80 km)
Véhicule complètement chargé	19 miles (30 km)

La distance pouvant être parcourue en mode de secours (roulage à plat) peut varier en fonction du style de conduite. Respectez la vitesse maximale autorisée de 50 mph (80 km/h).

Si, en cas de crevaison, il n'est pas possible de monter en post-équipement un pneu MOExtended, vous pouvez provisoirement utiliser un pneu standard.

Emplacement de rangement du kit anticrevaision TIREFIT

Le kit anticrevaision TIREFIT se trouve sous le plancher du compartiment de chargement.

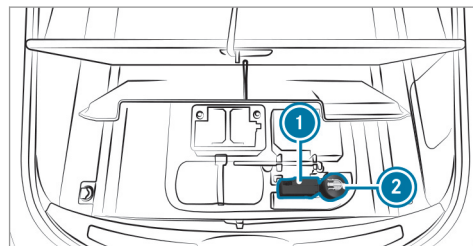

- ① Compresseur de gonflage
- ② Bidon de produit d'étanchéité

Utilisation du kit anticrevaision TIREFIT

Conditions requises

- Bidon de produit d'étanchéité
- Autocollant TIREFIT
- Compresseur de gonflage

- Gants (en fonction de l'équipement du véhicule)

Emplacement de rangement du kit anticrevaision TIREFIT: (→ page 428)

Le produit d'étanchéité de pneu TIREFIT vous permet d'étancher le pneu, en particulier sa bande de roulement, si les perforations ne sont pas supérieures à 0,16 in (4 mm). Vous pouvez utiliser le TIREFIT jusqu'à une température extérieure de -4 °F (-20 °C).

▲ ATTENTION Risque d'accident en cas d'utilisation de produit d'étanchéité de pneu

Dans les cas suivants, en particulier, le produit d'étanchéité de pneu n'offre pas une aide suffisante en cas de crevaision car il ne permet pas d'étancher le pneu:

- En cas de coupures ou perforations du pneu dont les dimensions sont supérieures à celles citées précédemment.

- En cas de dommages au niveau de la jante.
- Si vous avez roulé avec des pneus très faiblement gonflés ou totalement dégonflés.

- ▶ Ne continuez pas de rouler.
- ▶ Prenez contact avec un atelier qualifié.

▲ ATTENTION Risque de blessure et d'intoxication dû au produit d'étanchéité de pneu

Le produit d'étanchéité de pneu est dangereux pour la santé et provoque des irritations. Il ne doit pas entrer en contact avec la peau, les yeux ou les vêtements ni être ingéré. Evitez de respirer les vapeurs du produit. Conservez le produit d'étanchéité de pneu hors de portée des enfants.

En cas de contact avec du produit d'étanchéité de pneu, respectez les consignes suivantes:

- ▶ Si du produit d'étanchéité de pneu entre en contact avec la peau, rincez immédiatement à l'eau.
- ▶ Si du produit d'étanchéité de pneu entre en contact avec les yeux, rincez immédiatement et soigneusement à l'eau claire.
- ▶ En cas d'ingestion de produit d'étanchéité de pneu, rincez-vous immédiatement la bouche avec soin, puis buvez beaucoup d'eau. Ne provoquez pas de vomissements et consultez immédiatement un médecin.
- ▶ Si du produit d'étanchéité de pneu a coulé sur vos vêtements, changez immédiatement de vêtements.
- ▶ En cas de réaction allergique, consultez immédiatement un médecin.

! **REMARQUE** Surchauffe due à une durée de fonctionnement excessive du compresseur de gonflage

▶ Ne faites pas fonctionner le compresseur de gonflage plus de 10 minutes sans interruption.

Suivez les consignes de sécurité du fabricant qui figurent sur l'autocollant apposé sur le compresseur de gonflage.

Faites remplacer le bidon de produit d'étanchéité tous les 5 ans par un atelier qualifié.

▶ Ne retirez pas les corps étrangers qui ont pénétré dans le pneu.

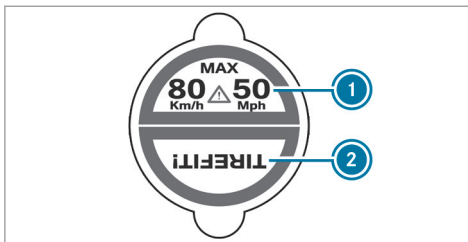

- ▶ Apposez la partie ① de l'autocollant TIREFIT sur le combiné d'instruments dans le champ de vision du conducteur.
- ▶ Apposez la partie ② de l'autocollant TIREFIT à proximité de la valve sur la roue du pneu défectueux.

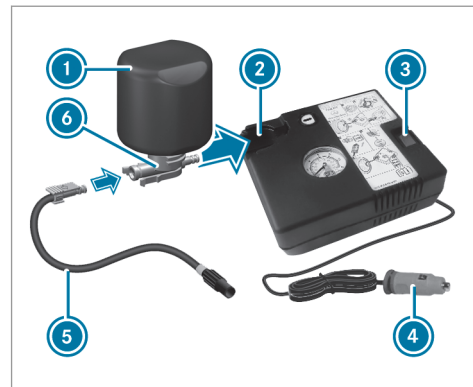

- ▶ Sortez la fiche ④ avec le câble et le flexible ⑤ du boîtier du compresseur de gonflage.
- ▶ Introduisez la fiche du flexible ⑤ dans la bride ⑥ du bidon de produit d'étanchéité ① jusqu'à ce que la fiche s'encliquette.
- ▶ Emboîtez le bidon de produit d'étanchéité ①, tête en bas, dans l'évidement ② du compresseur de gonflage.

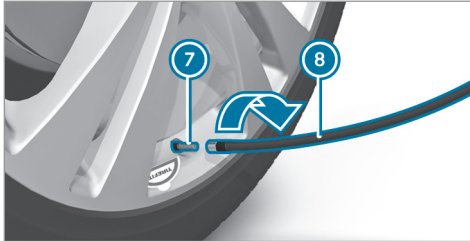

- ▶ Enlevez le capuchon de la valve ⑦ du pneu défectueux.
- ▶ Vissez le flexible de remplissage ⑧ sur la valve ⑦.
- ▶ Branchez la fiche ④ dans une prise 12 V de votre véhicule.
- ▶ Mettez le contact.
- ▶ Basculez le contacteur ③ du compresseur de gonflage.
Le compresseur de gonflage se met en marche. Le gonflage du pneu commence. Le produit d'étanchéité est d'abord injecté dans le pneu. La pression peut alors augmenter brièvement

vement jusqu'à 500 kPa (5 bars, 73 psi) environ.

N'arrêtez pas le compresseur de gonflage pendant cette phase.

- ▶ Laissez tourner le compresseur de gonflage pendant 10 minutes au maximum. Une pression de pneu d'au moins 200 kPa (2,0 bars, 29 psi) doit alors être atteinte.

Si du produit d'étanchéité de pneu s'est échappé, nettoyez le plus rapidement possible les parties touchées. Utilisez de préférence de l'eau claire.

Si du produit d'étanchéité de pneu a coulé sur vos vêtements, faites-les nettoyer dès que possible avec du perchloréthylène.

Si une pression de gonflage de 200 kPa (2,0 bars, 29 psi) n'est pas atteinte au bout de 10 minutes:

- ▶ Arrêtez le compresseur de gonflage.
- ▶ Dévissez le flexible de remplissage de la vanne du pneu défectueux.

Tenez compte du fait que du produit d'étanchéité de pneu risque de s'échapper lors du dévissage du flexible de remplissage.

- ▶ Avancez ou reculez très lentement le véhicule d'environ 33 ft (10 m).
- ▶ Essayez de nouveau de gonfler le pneu. Une pression de gonflage d'au moins 200 kPa (2,0 bars, 29 psi) doit être atteinte au bout de 10 minutes maximum.

⚠ ATTENTION Risque d'accident en cas de non-obtention de la pression de pneu indiquée

Si la pression de pneu indiquée n'est pas atteinte au bout d'un laps de temps déterminé, c'est que le pneu est trop fortement endommagé. Dans ce cas, le produit d'étanchéité de pneu n'est d'aucune aide.

Des pneus endommagés ainsi qu'une pression de pneu trop faible peuvent compromettre fortement le comportement au freinage et le comportement routier.

- ▶ Ne continuez pas de rouler.

- ▶ Prenez contact avec un atelier qualifié.

Si une pression de gonflage de 200 kPa (2,0 bars, 29 psi) est atteinte au bout de 10 minutes:

- ▶ Arrêtez le compresseur de gonflage.
- ▶ Dévissez le flexible de remplissage de la vanne du pneu défectueux.

⚠ ATTENTION Risque d'accident en cas de conduite avec des pneus étanchés

Un pneu étanché de manière provisoire avec du produit d'étanchéité de pneu dégrade fortement le comportement routier du véhicule et n'est pas adapté à des vitesses élevées.

- ▶ Adaptez votre style de conduite en conséquence et conduisez avec prudence.
- ▶ Tenez compte de la vitesse maximale autorisée pour les pneus étanchés avec du produit d'étanchéité de pneu.

- ▶ Tenez compte de la vitesse maximale autorisée pour les pneus étanchés avec le produit d'étanchéité de pneu de 50 mph (80 km/h).
- ▶ Apposez la partie supérieure de l'autocollant TIREFIT sur le combiné d'instruments, dans le champ de vision du conducteur.

! REMARQUE Formation de taches dues à l'écoulement de produit d'étanchéité de pneu

Des gouttes de produit d'étanchéité de pneu peuvent s'échapper du flexible de remplissage après utilisation.

- ▶ Rangez le flexible de remplissage dans le sac en plastique qui contenait le kit anticrevaillon TIREFIT.

🔥 PROTECTION DE L'ENVIRONNEMENT Pollution de l'environnement due à une élimination non conforme

Le produit d'étanchéité de pneu contient des substances polluantes.

- ▶ Faites éliminer le bidon de produit d'étanchéité usagé dans le respect des règles de protection de l'environnement, par exemple par un point de service Mercedes-Benz.

- ▶ Rangez le bidon de produit d'étanchéité et le compresseur de gonflage.
- ▶ **Démarrez immédiatement.**
- ▶ Arrêtez le véhicule au bout de 10 minutes environ et contrôlez la pression du pneu avec le compresseur de gonflage. Une pression d'au moins 130 kPa (1,3 bar, 19 psi) doit être atteinte.

⚠ ATTENTION Risque d'accident en cas de non-obtention de la pression de pneu indiquée

Si la pression de pneu indiquée n'est pas atteinte après un court trajet, c'est que le pneu est trop fortement endommagé. Dans ce cas, le produit d'étanchéité de pneu n'est d'aucune aide.

Des pneus endommagés ainsi qu'une pression de pneu trop faible peuvent compromettre fortement le comportement au freinage et le comportement routier.

- ▶ Ne continuez pas de rouler.
- ▶ Prenez contact avec un atelier qualifié.

Si vous vous retrouvez dans le cas cité précédemment, contactez un point de service Mercedes-Benz. Vous pouvez aussi appeler le 1-800-FOR-MERCEdes (aux Etats-Unis) ou le 1-800-387-0100 (au Canada).

- ▶ Si la pression du pneu est encore de 130 kPa (1,3 bar, 19 psi) au moins, corrigez-la. Pour connaître les valeurs appropriées, voir la plaque d'information sur les pneus et le chargement située sur le montant B côté conducteur ou le tableau de pression des pneus qui se trouve dans la trappe de réservoir.
- ▶ **Augmentation de la pression :** mettez le compresseur de gonflage en marche.

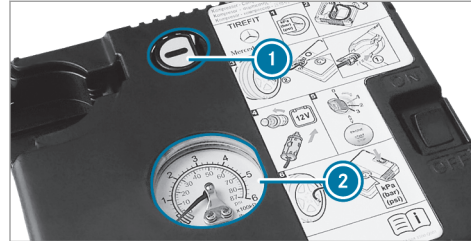

- ▶ **Diminution de la pression :** appuyez sur la touche de dégonflage ① qui se trouve à côté du manomètre ②.
- ▶ Lorsque la pression du pneu est correcte, dévissez le flexible de remplissage de la vanne du pneu étanché.
- ▶ Revissez le capuchon sur la vanne du pneu étanché.
- ▶ Retirez le bidon de produit d'étanchéité du compresseur de gonflage. Le flexible de remplissage reste fixé sur le bidon de produit d'étanchéité.
- ▶ Roulez jusqu'à l'atelier qualifié le plus proche et faites remplacer le pneu, le bidon de pro-

duit d'étanchéité et le flexible de remplissage.

Batterie du véhicule

Remarques relatives à la batterie 12 V

⚠ ATTENTION Risque d'accident en cas de travaux effectués de façon non conforme sur la batterie

Les travaux effectués de façon non conforme sur la batterie peuvent par exemple provoquer un court-circuit. Cela peut entraîner des limitations du fonctionnement de systèmes importants pour la sécurité, tels que le système d'éclairage, l'ABS (système antiblocage de roues) ou l'ESP® (régulation du comportement dynamique). La sécurité de fonctionnement de votre véhicule risque d'être compromise.

Vous risquez de perdre le contrôle du véhicule dans les situations suivantes:

- lors des freinages

- en cas de mouvements de braquage brusques et/ou si vous roulez à une vitesse inadaptée

- ▶ En cas de court-circuit ou d'incident similaire, prenez immédiatement contact avec un atelier qualifié.
- ▶ Ne continuez pas de rouler.
- ▶ Confiez toujours les interventions sur la batterie à un atelier qualifié.

- Pour de plus amples informations sur l'ABS, voir (→ page 187).
- Pour de plus amples informations sur l'ESP®, voir .

Pour des raisons de sécurité, Mercedes-Benz vous recommande d'utiliser uniquement les batteries testées et agréées par ses soins pour votre véhicule. Ces batteries garantissent une meilleure étanchéité afin que les occupants du véhicule ne soient pas brûlés par l'acide au cas où elles seraient endommagées lors d'un accident.

Tous les véhicules à l'exception des véhicules équipés d'une batterie lithium-ion

⚠ ATTENTION Risque d'explosion dû à la charge électrostatique

La charge électrostatique peut provoquer des étincelles et enflammer le mélange gazeux très explosif de la batterie.

- ▶ Pour éliminer toute charge électrostatique, touchez la carrosserie métallique avant de manipuler la batterie.

Ce mélange gazeux très explosif se forme lorsque vous chargez la batterie ou que vous utilisez l'aide au démarrage.

⚠ ATTENTION Risque de brûlure par acide en cas de contact avec l'électrolyte

L'électrolyte est corrosif.

- ▶ Évitez tout contact avec la peau, les yeux ou les vêtements.
- ▶ Ne vous penchez pas au-dessus de la batterie.

- ▶ N'inhalez pas les gaz qui se dégagent de la batterie.
- ▶ Eloignez les enfants de la batterie.
- ▶ Rincez immédiatement et soigneusement l'électrolyte à l'eau claire et consultez aussitôt un médecin.

Tous les véhicules

🔥 PROTECTION DE L'ENVIRONNEMENT Dégradation de l'environnement en cas d'élimination non conforme des batteries



Les batteries contiennent des substances polluantes. La loi interdit de les éliminer avec les ordures ménagères.



Éliminez les batteries dans le respect des règles de protection de

l'environnement. Déposez les batteries usagées dans un atelier qualifié ou dans un point de récupération des batteries usagées.

Si vous devez débrancher la batterie 12 V, adressez-vous à un atelier qualifié.

Pour manipuler les batteries, suivez les consignes de sécurité et prenez les mesures de protection qui s'imposent.



Risque d'explosion



Il est interdit de fumer ou d'approcher un feu ou une flamme nue au cours de la manipulation de la batterie. Evitez la formation d'étincelles.



L'électrolyte est corrosif. Evitez tout contact avec la peau, les yeux ou les vêtements. Portez des vêtements de protection appropriés, en particulier des gants, un tablier et une protection faciale. Rincez immédiatement

les projections d'électrolyte à l'eau claire. Si nécessaire, consultez un médecin.

Portez des lunettes de protection.



Eloignez les enfants.



Tenez compte de la notice d'utilisation.

Si vous n'utilisez pas le véhicule pendant une période prolongée, tenez compte des points suivants:

- Activez le mode repos.
- Egalement: raccordez la batterie à un chargeur recommandé par Mercedes-Benz ou adressez-vous à un atelier qualifié pour débrancher la batterie.

Remarques relatives à l'aide au démarrage et à la charge de la batterie 12 V

Véhicules équipés d'une batterie lithium-ion

Pour la charge de la batterie et l'aide au démarrage, utilisez toujours le point d'aide au démarrage qui se trouve dans le compartiment moteur.

! REMARQUE Endommagement de la batterie dû à une surtension

Si vous utilisez un chargeur sans limitation de la tension de charge, la batterie ou l'électronique du véhicule risquent d'être endommagées.

► Utilisez uniquement un chargeur avec une tension de charge maximale de 14,4 V.

Tous les autres véhicules

Pour la charge de la batterie et l'aide au démarrage, utilisez toujours le point d'aide au démarrage qui se trouve dans le compartiment moteur.

! **REMARQUES** Endommagement de la batterie dû à une surtension

Si vous utilisez un chargeur sans limitation de la tension de charge, la batterie ou l'électronique du véhicule risquent d'être endommagées.

- ▶ Utilisez uniquement un chargeur avec une tension de charge maximale de 14,8 V.

! **ATTENTION** Risque d'explosion lié au dégagement d'hydrogène inflammable

Pendant le processus de charge, une batterie dégage de l'hydrogène. Si vous provoquez un court-circuit ou si des étincelles se forment, l'hydrogène risque de s'enflammer.

- ▶ Si la batterie est branchée, veillez à ce que la cosse de la borne positive n'entre pas en contact avec des pièces du véhicule.
- ▶ Ne posez jamais d'objets métalliques ni d'outils sur la batterie.

- ▶ Lors du branchement et du débranchement de la batterie, respectez impérativement l'ordre indiqué pour les cosses.

- ▶ Si vous utilisez l'aide au démarrage, assurez-vous toujours de ne raccorder que les cosses de batterie de même polarité.

- ▶ En cas d'utilisation de l'aide au démarrage, respectez impérativement l'ordre indiqué pour le branchement et le débranchement des câbles de démarrage.

- ▶ Ne branchez et ne débranchez pas les cosses de batterie lorsque le moteur tourne.

! **ATTENTION** Risque d'explosion lors du processus de charge et en cas d'utilisation de l'aide au démarrage

Pendant le processus de charge ou lorsque vous utilisez l'aide au démarrage, un mélange gazeux explosif peut s'échapper de la batterie.

- ▶ Evitez impérativement d'approcher un feu ou une flamme nue, de provoquer des étincelles ou de fumer.
- ▶ Veillez à ce que l'aération soit suffisante pendant le processus de charge ou lorsque vous utilisez l'aide au démarrage.
- ▶ Ne vous penchez pas au-dessus d'une batterie.

! **ATTENTION** Risque d'explosion lorsque la batterie est gelée

Une batterie déchargée peut geler dès que la température avoisine le point de congélation.

Lorsque vous utilisez l'aide au démarrage ou que vous chargez la batterie, du gaz peut s'échapper de la batterie.

- ▶ Laissez toujours une batterie gelée d'abord dégeler avant de la charger ou d'utiliser l'aide au démarrage.

Lorsque la température extérieure est basse et que les voyants de contrôle et d'alerte qui se

trouvent sur le combiné d'instruments ne s'allument pas, la batterie déchargée est très probablement gelée. Dans ce cas, ne chargez pas la batterie et n'utilisez pas l'aide au démarrage.

La durée de vie d'une batterie dégelée peut être raccourcie de manière drastique. Le démarrage peut en être affecté, en particulier lorsque la température est basse.

Il est recommandé de faire contrôler une batterie dégelée par un atelier qualifié.

Tous les véhicules

! **REMARQUES** Dommages dus à des tentatives de démarrage du moteur répétées ou prolongées

Si vous essayez de démarrer le moteur à plusieurs reprises ou pendant trop longtemps, le catalyseur risque d'être endommagé par du carburant non brûlé.

▶ Évitez les tentatives de démarrage du moteur répétées et prolongées.

En cas d'utilisation de l'aide au démarrage ou en cas de charge de la batterie, tenez compte des points suivants:

- Utilisez uniquement des câbles de démarrage/de charge non endommagés de section suffisante et munis de pinces isolées.
- Les parties non isolées des pinces ne doivent pas entrer en contact avec d'autres pièces métalliques tant que les câbles de démarrage/de charge sont branchés sur la batterie ou sur le point d'aide au démarrage.
- Les câbles de démarrage/de charge ne doivent entrer en contact avec aucune pièce pouvant se mettre en mouvement lorsque le moteur tourne.
- Veillez toujours à ce que ni vous ni la batterie ne soyez chargés en électricité statique.
- Évitez impérativement d'approcher un feu ou une flamme nue.
- Ne vous penchez pas au-dessus d'une batterie.

Lorsque vous chargez la batterie, tenez également compte des points suivants:

- Utilisez uniquement des chargeurs testés et agréés pour Mercedes-Benz.
- Lisez la notice d'utilisation du chargeur avant de charger la batterie.

En cas d'utilisation de l'aide au démarrage, tenez également compte des points suivants:

- Utilisez l'aide au démarrage uniquement si la batterie de dépannage a une tension nominale de 12 V.
- Les véhicules ne doivent pas se toucher.
- **Moteur à essence** : utilisez l'aide au démarrage uniquement lorsque le moteur et le système d'échappement sont froids.

Aide au démarrage et charge de la batterie 12 V

Conditions requises

- Le frein de stationnement électrique du véhicule est serré.

- **Véhicules équipés d'une boîte automatique** : la boîte de vitesses est en position **P**.
- Le contact est coupé et tous les consommateurs électriques sont arrêtés.
- Le capot moteur est ouvert.

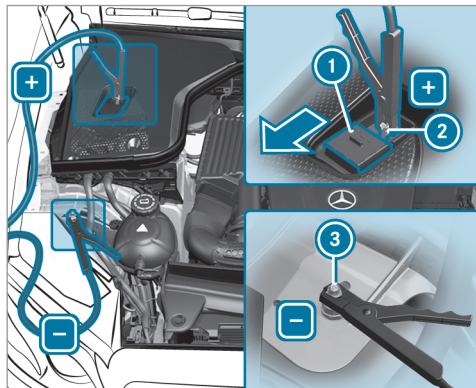

- ▶ Poussez le cache ① qui se trouve sur la borne positive ② du point d'aide au démarrage dans le sens de la flèche.

- ▶ Reliez la borne positive ② de votre véhicule au pôle positif de l'autre batterie avec le câble de démarrage/de charge. Commencez par la borne positive ② de votre véhicule.
- ▶ **En cas d'aide au démarrage** : laissez tourner le moteur du véhicule de dépannage au régime de ralenti.
- ▶ Reliez le pôle négatif de l'autre batterie au point de masse ③ de votre véhicule avec le câble de démarrage/de charge. Commencez par l'autre batterie.
- ▶ **En cas d'aide au démarrage** : démarrez le moteur de votre véhicule.
- ▶ **En cas de charge** : initiez le processus de charge.
- ▶ **En cas d'aide au démarrage** : laissez tourner les moteurs pendant quelques minutes.
- ▶ **En cas d'aide au démarrage** : avant de débrancher les câbles de démarrage, mettez l'un des consommateurs électriques de votre véhicule en marche (chauffage de lunette arrière ou éclairage, par exemple).

Lorsque le processus d'aide au démarrage ou le processus de charge est terminé, effectuez les opérations suivantes :

- ▶ Débranchez d'abord le câble de démarrage/de charge qui relie le point de masse ③ et le pôle négatif de l'autre batterie, puis celui qui relie la borne positive ② et le pôle positif de l'autre batterie. Commencez dans les 2 cas par les contacts de votre véhicule.
- ▶ Fermez le cache ① de la borne positive ② après le retrait du câble de démarrage/de charge.

Pour de plus amples informations, adressez-vous à un atelier qualifié.

Remplacement de la batterie 12 V

- ▶ Tenez compte des remarques relatives à la batterie 12 V (→ page 433).

Mercedes-Benz vous recommande de faire remplacer la batterie 12 V par un atelier qualifié, par exemple par un point de service Mercedes-Benz.

Si vous souhaitez toutefois remplacer vous-même la batterie, tenez compte des remarques suivantes:

- Remplacez toujours une batterie défectueuse par une batterie qui répond aux exigences spécifiques du véhicule.

Le véhicule est équipé d'une batterie dotée de la technologie AGM (Absorbent Glass Mat) ou d'une batterie lithium-ion. La fonctionnalité du véhicule n'est pleinement garantie qu'avec une batterie AGM ou une batterie lithium-ion. Pour des raisons de sécurité, Mercedes-Benz vous recommande d'utiliser uniquement les batteries testées et agréées par ses soins pour votre véhicule.

- Reprenez les pièces rapportées, telles que le flexible de purge, l'équerre de fixation ou les caches de bornes de la batterie à remplacer.
- Veillez à ce que le flexible de purge soit toujours attaché à l'ouverture d'origine sur le côté de la batterie.
Montez les bouchons disponibles ou fournis. Sinon des gaz ou de l'électrolyte risquent de s'échapper.
- Veillez à ce que les pièces rapportées soient reposées à l'identique.

Démarrage du moteur par remorquage du véhicule et remorquage

Méthodes de remorquage autorisées

En cas de panne, Mercedes-Benz vous recommande de faire transporter votre véhicule plutôt que de le remorquer.

Pour le remorquage avec les 2 essieux au sol, utilisez un câble de remorquage ou une barre de remorquage. N'utilisez pas de système de remorquage tow bar.

! **REMARQUES** Dommages sur le véhicule dus à un remorquage effectué de manière inappropriée

► Tenez compte des remarques et des instructions relatives au remorquage.

Méthodes de remorquage autorisées

Équipement du véhicule/méthodes de remorquage	 2 essieux au sol	 Essieu avant soulevé	 Essieu arrière soulevé
Véhicules équipés d'une boîte automatique	Oui, sur une distance maximale de 31 miles (50 km) et à une vitesse maximale de 31 mph (50 km/h)	Non	Oui, si le volant est fixé en position médiane par un dispositif de blocage pour volant
Véhicules équipés de la transmission intégrale 4MATIC	Oui, sur une distance maximale de 31 miles (50 km) et à une vitesse maximale de 31 mph (50 km/h)	Non	Non

Remorquage avec un essieu soulevé : le remorquage doit être confié à une entreprise de remorquage.

Remorquage du véhicule avec les 2 essieux au sol

- ▶ Tenez compte des remarques relatives aux méthodes de remorquage autorisées (→ page 439).
- ▶ Assurez-vous que la batterie est branchée et chargée.

Si la batterie est déchargée, tenez compte des points suivants:

- Vous ne pouvez pas démarrer le moteur.
- Vous ne pouvez pas serrer ni desserrer le frein de stationnement électrique.
- **Véhicules équipés d'une boîte automatique :** vous ne pouvez pas mettre la boîte automatique sur **N** ou **P**.

i Véhicules équipés d'une boîte automatique : si la boîte automatique ne peut pas être mise en position **N** ou si aucune information ne s'affiche sur l'écran multifonction du combiné d'instruments, faites transporter le véhicule (→ page 442). Pour le transport du véhicule, un véhicule de dépannage avec dispositif de levage est nécessaire.

! REMARQUE Dommages dus à un remorquage effectué à une vitesse trop élevée ou sur une distance trop importante

Si le remorquage est effectué à une vitesse trop élevée ou sur une distance trop importante, la chaîne cinématique risque d'être endommagée.

- ▶ La vitesse de remorquage ne doit pas dépasser 30 mph (50 km/h).
- ▶ La distance de remorquage ne doit pas dépasser 30 miles (50 km).

! ATTENTION Risque d'accident dû au remorquage d'un véhicule dont le poids est trop élevé

Si le poids du véhicule devant être remorqué ou démarré par remorquage est supérieur à la MTAC de votre véhicule, les problèmes suivants peuvent survenir:

- L'anneau de remorquage peut se rompre.
 - L'attelage peut tanguer et se renverser.
- ▶ Si un véhicule doit être remorqué ou démarré par remorquage, son poids ne doit pas dépasser la MTAC de votre propre véhicule.

Si un véhicule doit être remorqué ou démarré par remorquage, sa MTAC ne doit pas dépasser la MTAC du véhicule tracteur.

- ▶ Vous trouverez des indications relatives à la MTAC sur la plaque signalétique du véhicule concerné (→ page 485).
- ▶ **Véhicules équipés d'une boîte automatique :** n'ouvrez pas la porte conducteur ni la

porte passager. Sinon, la boîte automatique passe automatiquement sur **P**.

- ▶ Posez l'anneau de remorquage (→ page 443).
- ▶ Fixez le dispositif de remorquage.

! REMARQUE Dommages dus à une fixation incorrecte du dispositif de remorquage

- ▶ Fixez le câble de remorquage ou la barre de remorquage uniquement aux anneaux de remorquage.

- ▶ Désactivez le verrouillage automatique (→ page 77).
- ▶ N'activez pas la fonction HOLD.
- ▶ Désactivez la protection antisoulèvement (→ page 96).
- ▶ Désactivez le freinage d'urgence assisté actif (→ page 197).
- ▶ **Véhicules équipés d'une boîte automatique :** mettez la boîte automatique sur **N**.

- ▶ Desserrez le frein de stationnement électrique.

⚠ ATTENTION Risque d'accident dû à une limitation des fonctions importantes pour la sécurité lors du remorquage

Les fonctions importantes pour la sécurité sont limitées ou ne sont plus disponibles dans les situations suivantes:

- Le contact n'est pas mis.
- Le système de freinage ou la direction assistée sont en panne.
- Le système d'alimentation en énergie ou le réseau de bord sont en panne.

Si votre véhicule est alors remorqué, vous devez éventuellement fournir un effort beaucoup plus important pour diriger et freiner le véhicule.

- ▶ Utilisez une barre de remorquage.
- ▶ Avant le remorquage, assurez-vous que la direction n'est pas bloquée.

! **REMARQUES** Dommages dus à des forces de traction trop élevées

Un démarrage par à-coups risque d'endommager les véhicules en raison des forces de traction trop élevées.

- ▶ Démarrez lentement et sans à-coups.

Chargement du véhicule en vue de son transport

- ▶ Tenez compte des remarques concernant le remorquage (→ page 440).
- ▶ Pour charger le véhicule, fixez le dispositif de remorquage à l'anneau de remorquage.
- ▶ **Véhicules équipés d'une boîte automatique** : mettez la boîte automatique sur **N**.

i **Véhicules équipés d'une boîte automatique** : en cas de défaut de la partie électrique, il se peut que la boîte automatique soit bloquée en position **P**. Pour pouvoir mettre la boîte de vitesses sur **N**, alimentez le réseau de bord en tension (→ page 437).

- ▶ Chargez le véhicule.
- ▶ **Véhicules équipés d'une boîte automatique** : mettez la boîte automatique sur **P**.
- ▶ Immobilisez le véhicule en serrant le frein de stationnement électrique pour l'empêcher de se mettre à rouler.
- ▶ Arrimez le véhicule uniquement par les roues.

Véhicules équipés de l'ADS PLUS (système d'amortissement adaptatif PLUS)

⚠ ATTENTION Risque d'accident pendant le transport de véhicules équipés du système d'amortissement adaptatif PLUS

Les forces d'amortissement plus faibles du véhicule à transporter peuvent faire osciller l'attelage.

Lors du transport des véhicules équipés du système d'amortissement adaptatif PLUS, l'attelage peut par conséquent se mettre à déraiper. Vous risqueriez alors de perdre le contrôle du véhicule.

- ▶ Lors du transport, assurez-vous que

- le véhicule est chargé correctement
- le véhicule est arrimé au niveau des 4 roues avec des sangles d'arrimage appropriées
- la vitesse maximale autorisée de 35 mph (60 km/h) en cas de transport n'est pas dépassée

! **REMARQUE** Endommagement du véhicule dû à un mauvais arrimage

- ▶ Après avoir chargé le véhicule, vous devez l'arrimer au niveau des 4 roues. Sinon, vous pourriez endommager le véhicule.
- ▶ Respectez une distance minimale de 8 in (20 cm) vers le haut et de 4 in (10 cm) vers le bas par rapport à la plateforme de transport.

- ▶ Après avoir chargé le véhicule, arrimez-le au niveau des 4 roues.

Véhicules équipés de la transmission intégrale 4MATIC/véhicules équipés d'une boîte automatique

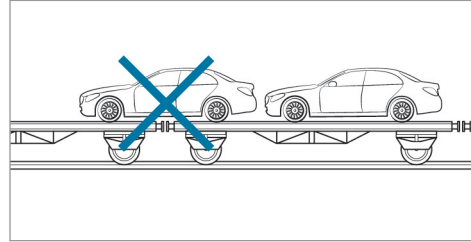

- ▶ Veillez à ce que l'essieu avant et l'essieu arrière soient immobilisés sur le même véhicule de transport.

! **REMARQUE** Endommagement de la chaîne cinématique dû à un positionnement incorrect

- ▶ Ne positionnez pas le véhicule sur un accouplement du véhicule de transport.

Emplacement de rangement de l'anneau de remorquage

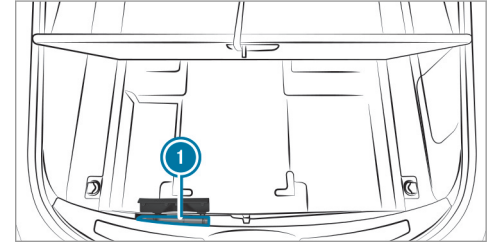

L'anneau de remorquage se trouve sous le plancher de compartiment de chargement, sous un cache ①.

Pose de l'anneau de remorquage

- ▶ **Pose de l'anneau de remorquage avant :** retirez le cache ①.
- ▶ **Pose de l'anneau de remorquage arrière :** appuyez sur le cache ① au niveau du repère et enlevez-le.

▶ Vissez l'anneau de remorquage jusqu'en butée en le tournant vers la droite et serrez-le à fond.

① Lors de la dépose de l'anneau de remorquage, veillez à ce que le cache ① s'encliquette dans le pare-chocs lorsque vous le mettez en place.

! **REMARQUES** Dommages dus à une utilisation inadaptée de l'anneau de remorquage

Si, lors d'une opération de dépannage, l'anneau de remorquage est utilisé pour dégager le véhicule, ce dernier risque d'être endommagé.

▶ Utilisez l'anneau de remorquage uniquement pour le remorquage ou le démarrage du moteur par remorquage du véhicule.

Démarrage du moteur par remorquage du véhicule (démarrage de secours du moteur)

Véhicules équipés d'une boîte automatique

! **REMARQUES** Endommagement de la boîte automatique dû au démarrage du moteur par remorquage

Dans le cas des véhicules équipés d'une boîte automatique, le démarrage du moteur par remorquage peut endommager la boîte automatique.

▶ Les véhicules équipés d'une boîte automatique ne doivent pas être démarrés par remorquage.

▶ Les véhicules équipés d'une boîte automatique ne doivent pas être démarrés par remorquage.

Fusibles électriques

Remarques relatives aux fusibles électriques

! **ATTENTION** Risque d'accident et de blessure en cas de câbles surchargés

Si vous manipulez ou pontez un fusible défectueux ou que vous le remplacez par un fusible d'un calibre plus grand, les câbles électriques risquent d'être surchargés.

Cela peut provoquer un incendie.

▶ Remplacez toujours les fusibles défectueux par des fusibles neufs spécifiques de même calibre.

! **REMARQUE** Dommages dus à des fusibles incorrects

L'utilisation de fusibles incorrects peut endommager les composants et systèmes électriques ou limiter fortement leur fonctionnement.

- ▶ Utilisez uniquement des fusibles agréés par Mercedes-Benz et du calibre prescrit.

Les fusibles qui ont fondu doivent être remplacés par des fusibles équivalents (même couleur et même calibre). Reportez-vous au plan d'affectation des fusibles pour connaître leur calibre et pour obtenir les informations à prendre en compte.

Plan d'affectation des fusibles : dans la boîte à fusibles située dans le compartiment de chargement (→ page 447).

! REMARQUE Dommages ou dysfonctionnements dus à l'humidité

L'humidité peut entraîner des dysfonctionnements ou des dommages au niveau de l'installation électrique.

- ▶ Assurez-vous qu'aucune humidité ne pénètre dans la boîte à fusibles lorsqu'elle est ouverte.

- ▶ Assurez-vous que le joint du couvercle est positionné correctement sur la boîte à fusibles lorsque vous la fermez.

Si le fusible neuf fond également, faites rechercher et éliminer la cause du problème par un atelier qualifié.

Avant le remplacement des fusibles, assurez-vous que les conditions suivantes sont remplies:

- Le véhicule est immobilisé.
- Tous les consommateurs électriques sont arrêtés.
- Le contact n'est pas mis.

Les fusibles électriques sont répartis dans différentes boîtes à fusibles:

- Boîte à fusibles dans le compartiment moteur côté conducteur (→ page 445)
- Boîte à fusibles à l'extrémité du poste de conduite côté conducteur (→ page 446)
- Boîte à fusibles au niveau du plancher côté passager (→ page 446)

- Boîte à fusibles à droite dans le compartiment de chargement, vu dans le sens de la marche (→ page 447)

Ouverture et fermeture de la boîte à fusibles située dans le compartiment moteur

Conditions requises

- Un chiffon sec et un tournevis sont à portée de main.

Tenez compte des remarques relatives aux fusibles électriques (→ page 444).

Ouverture

⚠ ATTENTION Risque de blessure en cas d'utilisation des essuie-glaces alors que le capot moteur est ouvert

Si les essuie-glaces se mettent en marche alors que le capot moteur est ouvert, vous risquez d'être coincé par la tringlerie des essuie-glaces.

- ▶ Veillez à toujours arrêter les essuie-glaces et couper le contact avant d'ouvrir le capot moteur.

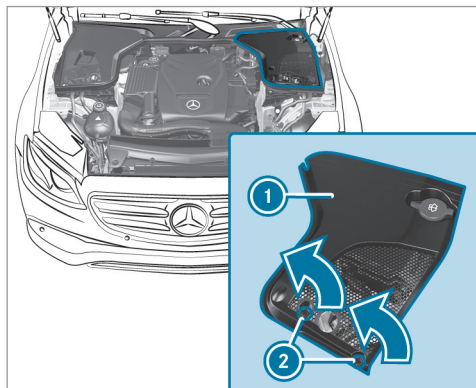

- ▶ Tournez les clips ② du cache ① de 1/4 de tour vers la gauche.
- ▶ Enlevez le cache ① par le haut (flèche).

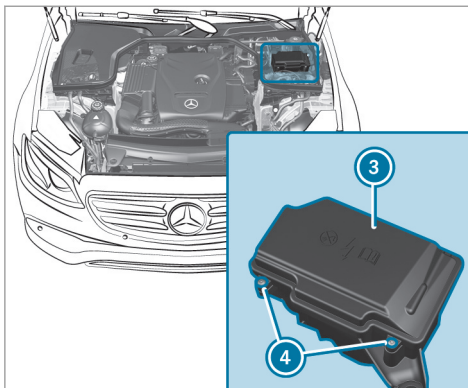

- ▶ Le cas échéant, éliminez les traces d'humidité sur la boîte à fusibles avec un chiffon sec.
- ▶ Dévissez les vis ④ et retirez le couvercle ③ de la boîte à fusibles par le haut.

Fermeture

- ▶ Contrôlez que le joint est positionné correctement sur le couvercle ③.

- ▶ Introduisez le couvercle ③ dans la fixation, à l'arrière de la boîte à fusibles.
- ▶ Abaissez le couvercle ③ de la boîte à fusibles et serrez les vis ④.
- ▶ Mettez le cache ① en place des deux côtés.
- ▶ Tournez les clips ② du cache ① de 1/4 de tour vers la droite.
- ▶ Fermez le capot moteur.

Ouverture et fermeture de la boîte à fusibles située à l'extrémité du poste de conduite

La boîte à fusibles se trouve sous un cache, à l'extrémité du poste de conduite.

- ▶ Pour de plus amples informations, adressez-vous à un point de service Mercedes-Benz.

Ouverture et fermeture de la boîte à fusibles située au niveau du plancher côté passager

Tenez compte des remarques relatives aux fusibles électriques (→ page 444).

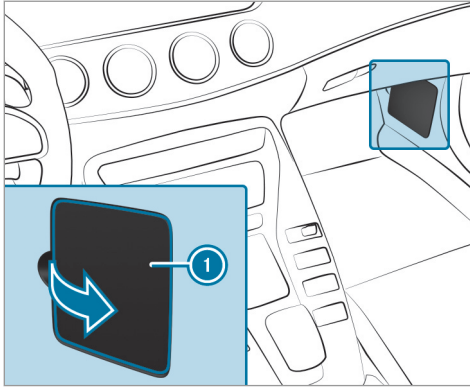

- ▶ Rabattez le cache ❶ dans le sens de la flèche et retirez-le.

Ouverture et fermeture de la boîte à fusibles située dans le compartiment de chargement

Tenez compte des remarques relatives aux fusibles électriques (→ page 444).

- ▶ Ouvrez le plancher de compartiment de chargement (→ page 118).

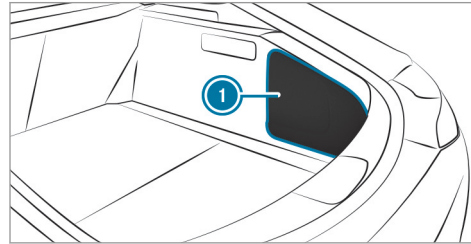

- ▶ Enlevez le cache ❶.

Le plan d'affectation des fusibles se trouve sur le côté de la boîte à fusibles.

Remarques relatives au niveau de bruit ou au comportement anormal du véhicule

Pendant la marche, prêtez attention aux vibrations, aux bruits et à un comportement anormal du véhicule, par exemple lorsque ce dernier tire d'un côté. Cela peut signifier que les jantes ou les pneus sont endommagés. En cas de doute concernant l'état d'un pneu, réduisez la vitesse du véhicule. Arrêtez-vous dès que possible et contrôlez l'état des jantes et des pneus. Des dommages cachés au niveau des pneus peuvent également être à l'origine de ce comportement routier anormal. Si aucun dommage n'est visible, faites contrôler les jantes et les pneus par un atelier qualifié.

Remarques relatives au contrôle régulier des jantes et des pneus

⚠ ATTENTION Risque d'accident dû à des pneus endommagés

Des dommages au niveau des pneus peuvent entraîner une perte de pression.

Vous risqueriez alors de perdre le contrôle du véhicule.

▶ Contrôlez régulièrement l'état des pneus et remplacez immédiatement tout pneu endommagé.

⚠ ATTENTION Risque d'aquaplanage dû à des sculptures de pneu trop peu profondes

Lorsque la profondeur des sculptures est insuffisante, l'adhérence du pneu diminue. Les sculptures de pneu ne peuvent plus évacuer l'eau.

Cela entraîne un risque accru d'aquaplanage sur chaussée mouillée, en particulier si vous roulez à une vitesse inadaptée.

Si la pression de pneu est trop élevée ou trop basse, il peut arriver que la bande de roulement de pneu ne s'use pas uniformément.

▶ Contrôlez régulièrement sur tous les pneus la profondeur des sculptures ainsi que l'état de la bande de roulement sur toute la largeur du pneu.

Profondeur minimale des sculptures:

- Pneus été: 1/8 in (3 mm)
- Pneus M+S: 1/6 in (4 mm)

▶ Pour des raisons de sécurité, faites remplacer les pneus avant que la profondeur minimale des sculptures prescrite ne soit atteinte.

Effectuez régulièrement les contrôles suivants sur toutes les roues, au minimum 1 fois par mois ou selon les besoins (avant un long trajet ou un trajet en tout-terrain, par exemple):

- Contrôle de la pression de pneu (→ page 450)
- Contrôle visuel de l'état des jantes et des pneus
- Contrôle des capuchons de valve

Les valves doivent être protégées de l'humidité et de la saleté par les capuchons spécialement agréés par Mercedes-Benz pour votre véhicule.

- Contrôle visuel de la profondeur des sculptures et de la bande de roulement sur toute la largeur du pneu

La profondeur minimale des sculptures est de $\frac{1}{8}$ in (3 mm) pour les pneus été et de $\frac{1}{4}$ in (4 mm) pour les pneus hiver.

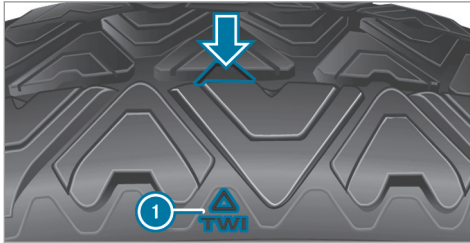

Six repères ① indiquent les emplacements auxquels les indicateurs d'usure (flèche), qui se présentent sous la forme de barrettes, sont intégrés dans les sculptures du pneu. Ils sont visibles dès que la profondeur des sculptures atteint environ $\frac{1}{16}$ in (1,6 mm).

Remarques relatives aux chaînes à neige

⚠ ATTENTION Risque d'accident en cas de montage incorrect des chaînes à neige

Si vous montez des chaînes à neige sur les roues avant, celles-ci peuvent frotter contre la carrosserie ou contre des éléments du train de roulement.

Le véhicule ou les pneus peuvent alors être endommagés.

- ▶ Ne montez jamais de chaînes à neige sur les roues avant.
- ▶ Montez toujours les chaînes à neige par paire sur les roues arrière.

⚠ REMARQUE Endommagement des enjoliveurs de roue par les chaînes à neige montées

Si vous montez des chaînes à neige sur les jantes acier, vous risquez d'endommager les enjoliveurs de roue.

- ▶ Enlevez les enjoliveurs de roue des jantes acier avant de monter des chaînes à neige.

En cas d'utilisation de chaînes à neige, tenez compte des remarques suivantes:

- Les chaînes à neige sont uniquement autorisées sur certaines combinaisons jantes/pneus. Pour de plus amples informations, adressez-vous à un point de service Mercedes-Benz.
- Pour des raisons de sécurité, montez uniquement des chaînes à neige agréées pour les véhicules Mercedes-Benz ou présentant le même standard de qualité.
- La vitesse maximale autorisée pour rouler avec des chaînes à neige est de 30 mph (50 km/h).
- **Véhicules équipés de l'assistant de stationnement actif** : n'utilisez pas l'assistant de stationnement actif lorsque vous roulez avec des chaînes à neige.

- ❶ Pour démarrer, vous pouvez désactiver l'ESP®. Vous avez ainsi la possibilité de faire patiner les roues afin d'augmenter la motricité.

Pression de pneu

Remarques sur la pression de pneu

⚠ ATTENTION Risque d'accident en cas de pression de pneu trop basse ou trop élevée

Les pneus dont la pression est trop basse ou trop élevée présentent les risques suivants:

- Les pneus peuvent éclater, en particulier lorsque la charge ou la vitesse du véhicule augmente.
- Les pneus peuvent s'user de manière excessive et/ou irrégulière, ce qui peut réduire fortement leur adhérence.
- Le comportement routier ainsi que la manœuvrabilité et le comportement au freinage du véhicule peuvent être fortement compromis.

▶ Tenez compte des pressions de pneu recommandées et contrôlez la pression de chacun des pneus, y compris celle de la roue de secours:

- au minimum une fois par mois
 - en cas de modification de la charge
 - avant d'entreprendre un long trajet
 - en cas de modification des conditions d'utilisation, par exemple en cas de trajet en tout-terrain
- ▶ Si nécessaire, corrigez la pression de pneu.

Une pression de pneu trop faible ou trop élevée a les conséquences suivantes:

- La durée de vie des pneus est réduite.
- Le risque d'endommagement des pneus augmente.
- Le comportement routier et donc la sécurité sont compromis, par exemple par l'aquaplanage.

⚠ ATTENTION Risque d'accident en raison d'une pression de pneu trop basse

Des pneus dont la pression est trop basse risquent de surchauffer et d'éclater.

En outre, les pneus s'usent de manière excessive et/ou irrégulière, de sorte que le comportement au freinage et le comportement routier peuvent être fortement compromis.

▶ Evitez d'utiliser des pneus dont la pression est trop basse, y compris la roue de secours.

Une pression de pneu trop basse peut avoir les conséquences suivantes:

- Pneu(s) défectueux en raison d'une surchauffe
- Répercussions négatives sur la tenue de route du véhicule
- Usure irrégulière
- Augmentation de la consommation de carburant

▲ ATTENTION Risque d'accident en raison d'une pression de pneu trop élevée

Les pneus dont la pression est trop élevée peuvent éclater car ils peuvent être endommagés plus facilement par des gravillons, des nids-de-poule, etc.

En outre, les pneus s'usent de manière irrégulière, de sorte que le comportement au freinage et le comportement routier peuvent être fortement compromis.

- ▶ Evitez d'utiliser des pneus dont la pression de pneu est trop élevée, y compris la roue de secours.

Une pression de pneu trop élevée peut avoir les conséquences suivantes:

- Augmentation de la distance de freinage
- Répercussions négatives sur la tenue de route du véhicule
- Usure irrégulière
- Répercussions négatives sur le confort de marche
- Risque d'endommagement

▲ ATTENTION Risque d'accident en cas de chutes de pression répétées au niveau des pneus

Si la pression de pneu chute de manière répétée, les jantes, les valves et les pneus peuvent être endommagés.

Une pression de pneu trop basse peut entraîner l'éclatement du pneu.

- ▶ Contrôlez l'absence de corps étrangers dans les pneus.
- ▶ Contrôlez l'étanchéité de la roue ou de la valve.
- ▶ Si le dommage ne peut pas être éliminé, prenez contact avec un atelier qualifié.

Vous trouverez des indications relatives à la pression recommandée des pneus montés départ usine sur votre véhicule sur les plaques d'information suivantes:

- Plaque d'information sur les pneus et le chargement située sur le montant B de votre véhicule (→ page 457)

- Tableau de pression des pneus situé à l'intérieur de la trappe de réservoir (→ page 452)

Respectez également la pression de pneu maximale (→ page 465).

Utilisez un manomètre approprié pour contrôler la pression de pneu. L'aspect extérieur d'un pneu ne permet aucune déduction concernant sa pression.

Véhicules équipés du système de contrôle de la pression des pneus : vous pouvez également vérifier la pression de pneu par l'intermédiaire de l'ordinateur de bord.

Corrigez la pression uniquement lorsque les pneus sont froids. Conditions pour des pneus froids:

- Le véhicule est resté immobilisé pendant au moins 3 heures sans que les pneus aient été exposés au rayonnement solaire.
- Vous avez parcouru moins de 1 mile (1,6 km).

Une augmentation de la température des pneus de 18 °F (10 °C) augmente la pression de pneu de 10 kPa (0,1 bar, 1,5 psi) environ. Tenez-en

compte lorsque vous devez contrôler la pression alors que les pneus sont chauds.

La pression de pneu recommandée dans le tableau de pression des pneus pour une charge élevée et/ou une vitesse élevée peut entraîner une diminution du confort de marche.

⚠ ATTENTION Risque d'accident en cas d'utilisation d'accessoires inappropriés sur les valves de pneu

Si vous montez des accessoires inappropriés sur les valves de pneu, les valves de pneu peuvent être surchargées et tomber en panne, ce qui risque de provoquer une perte de pression des pneus. De par leur construction, les systèmes de contrôle de la pression des pneus proposés en postéquipement peuvent maintenir la valve de pneu en position ouverte. Cela peut également entraîner une perte de pression des pneus.

► Vissez sur les valves de pneu uniquement les capuchons de valve fournis de série ou autres capuchons agréés spé-

cialement par Mercedes-Benz pour votre véhicule.

Tableau de pression des pneus

Le tableau de pression des pneus se trouve à l'intérieur de la trappe de réservoir.

i Les données indiquées sur les illustrations figurent à titre d'exemple.

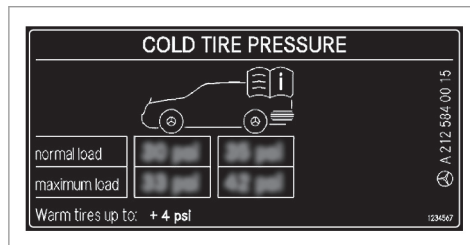

Le tableau de pression des pneus indique la pression de pneu recommandée pour tous les pneus homologués pour ce véhicule et montés d'usine. Les pressions de pneu recommandées sont valables pour des pneus froids pour diffé-

rentes conditions d'utilisation du véhicule (charge et/ou vitesse).

Si la pression de pneu est précédée de l'indication d'une ou de plusieurs dimensions de pneus, cela signifie que la pression indiquée est uniquement valable pour ces tailles de pneus.

Les états de chargement «partiellement chargé» et «chargé au maximum» sont représentés dans le tableau par un nombre différent de personnes et de bagages. Le nombre réel de sièges peut différer.

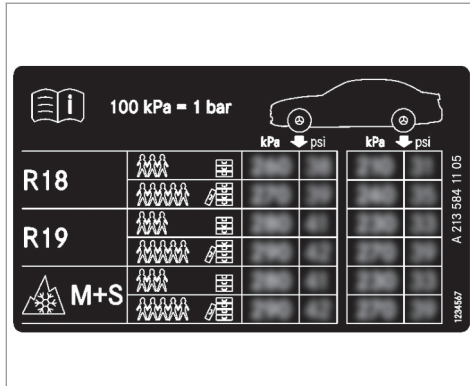

Certains tableaux de pression des pneus mentionnent uniquement le diamètre des jantes (**R18**, par exemple) à la place des dimensions de pneus complètes. Le diamètre des jantes est indiqué dans les dimensions des pneus et figure sur le flanc des pneus (→ page 465).

Tenez également impérativement compte des thèmes associés suivants:

- Remarques sur la pression de pneu (→ page 450)
- Plaque d'information sur les pneus et le chargement (→ page 457)
- Pression de pneu maximale (→ page 465)

Contrôle manuel de la pression de pneu

- ▶ Lisez la pression de pneu recommandée pour les conditions d'utilisation actuelles dans le tableau de pression des pneus ou sur la plaque d'information sur les pneus et le chargement. Tenez compte des remarques relatives à la pression de pneu.
- ▶ Retirez le capuchon de la valve du pneu à contrôler.
- ▶ Pressez le manomètre contre la valve.
- ▶ Lisez la pression de pneu.
- ▶ Si la pression de pneu est inférieure à la valeur recommandée, augmentez-la afin d'atteindre la valeur recommandée.

- ▶ Si la pression de pneu est supérieure à la valeur recommandée, laissez sortir de l'air. Pour cela, appuyez sur la tige métallique de la valve, par exemple à l'aide de la pointe d'un stylo. Contrôlez ensuite à nouveau la pression de pneu à l'aide du manomètre.
- ▶ Revissez le capuchon sur la valve du pneu.

Thèmes associés

- Remarques relatives à la pression de pneu (→ page 450)
- Tableau de pression des pneus (→ page 452)
- Plaque d'information sur les pneus et le chargement (→ page 457)

Système de contrôle de la pression des pneus

Fonctionnement du système de contrôle de la pression des pneus

⚠ DANGER Risque d'accident dû à une pression de pneu incorrecte

Tous les pneus, y compris celui de rechange (si disponible), doivent être contrôlés à froid au moins 1 fois par mois et gonflés à la pression recommandée par le constructeur automobile (voir la plaque d'information sur les pneus et le chargement située sur le montant B côté conducteur ou le tableau de pression des pneus qui se trouve dans la trappe de réservoir de votre véhicule). - - Si votre véhicule est équipé de pneus d'autres dimensions que ceux indiqués sur la plaque d'information sur les pneus et le chargement ou dans le tableau de pression des pneus, vous devez déterminer quelle est la pression correcte pour ces pneus.

Votre véhicule dispose, en tant qu'élément de sécurité supplémentaire, d'un système de

contrôle de la pression des pneus (TPMS) dont le voyant s'allume lorsqu'il détecte que la pression de gonflage d'un ou plusieurs pneus est nettement trop faible. Si le voyant de faible pression de pneu s'allume, vous devez vous arrêter dès que possible, contrôler vos pneus et les gonfler à la pression correcte. Si vous roulez avec des pneus fortement sous-gonflés, il y a un risque de surchauffe et de défaillance des pneus. Une pression de pneu trop faible contribue également à augmenter la consommation de carburant, réduit la durée de vie du pneu et peut compromettre le comportement routier et le comportement au freinage du véhicule. - Tenez compte du fait que le TPMS ne remplace en aucun cas une maintenance des pneus en bonne et due forme et qu'il incombe au conducteur de régler la bonne pression de pneu, même si la pression n'a pas encore suffisamment baissé pour que le voyant de faible pression du TPMS s'allume.

Votre véhicule dispose également d'un affichage des défauts TPMS qui vous avertit

lorsque le système de contrôle de la pression des pneus ne fonctionne pas correctement. L'affichage des défauts TPMS est combiné au voyant de faible pression de pneu. Si le système détecte un défaut, le voyant clignote pendant 1 minute environ, puis reste allumé en permanence. Cette séquence se répète à chaque démarrage du véhicule, et ce, tant que le dysfonctionnement est présent.

Si l'affichage des défauts est allumé, il se peut que le système ne soit pas en mesure de détecter ou de signaler correctement une pression de pneu trop basse. Un dysfonctionnement du système de contrôle de la pression des pneus peut avoir différentes origines, telles que le montage sur le véhicule de pneus de rechange non compatibles ou de pneus ou roues empêchant le fonctionnement correct du TPMS.

Contrôlez systématiquement l'affichage des défauts TPMS après avoir changé un ou plusieurs pneus ou roues de votre véhicule afin de vous assurer que les pneus de rechange

ou les autres pneus ou roues montés permettent un fonctionnement correct du TPMS.

Le système contrôle la pression et la température des pneus montés sur le véhicule à l'aide du capteur de pression de pneu.

Les nouveaux capteurs de pression de pneu (sur les pneus hiver, par exemple) sont initialisés automatiquement lors du 1er trajet.

La pression et la température des pneus apparaissent sur l'écran multifonction (→ page 455).

En cas de perte de pression notable ou de température excessive au niveau des pneus, vous êtes alerté comme suit:

- par l'intermédiaire des messages d'écran (→ page 537)
- par l'intermédiaire du voyant d'alerte  qui se trouve sur le combiné d'instruments (→ page 565)

Le système de contrôle de la pression des pneus est uniquement un système d'aide. Il incombe au conducteur de régler la pression de pneu conformément à la pression recommandée pour

les pneus froids et adaptée aux conditions d'utilisation du véhicule. Réglez la pression de pneu lorsque les pneus sont froids, en utilisant un manomètre. Tenez compte du fait que le système de contrôle de la pression des pneus doit d'abord initialiser la pression de pneu adaptée aux conditions d'utilisation actuelles du véhicule.

Dans la plupart des cas, le système de contrôle de la pression des pneus actualise automatiquement les valeurs de référence après que vous avez modifié la pression de pneu. Toutefois, vous pouvez également actualiser manuellement les valeurs de référence en redémarrant le système de contrôle de la pression des pneus (→ page 456).

Limites système

Le système peut être perturbé ou ne pas fonctionner dans les situations suivantes:

- La pression de pneu réglée est incorrecte.
- Une perte de pression soudaine survient, due par exemple à l'intrusion d'un corps étranger dans le pneu.

- Une perturbation par une autre source radio survient.

Tenez aussi impérativement compte du thème associé suivant:

- Remarques sur la pression de pneu (→ page 450)

Contrôle de la pression de pneu à l'aide du système de contrôle de la pression des pneus

Conditions requises

- Le contact est mis.

Ordinateur de bord:

 Maintenance  Pneus

L'un des affichages suivants apparaît:

- Pression et température actuelles des pneus sur les différentes roues:

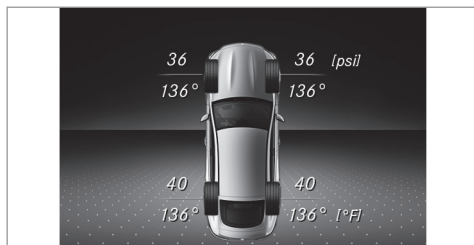

- **Affichage pression pneus quelques minutes après le départ**
 - **Contrôle pression pneus activé:** le cycle d'initialisation du système n'est pas encore terminé. La pression de pneu est alors déjà contrôlée.
- ▶ Comparez la pression de pneu à la pression recommandée pour les conditions d'utilisation actuelles (→ page 452). Tenez compte pour cela des remarques relatives à la température des pneus (→ page 450).
- ⓘ Les valeurs affichées sur l'écran multifonction peuvent différer de celles du manomètre car elles sont calculées en fonction du

niveau de la mer. En altitude, la pression de pneu indiquée par un manomètre est plus élevée que celle affichée par l'ordinateur de bord. Dans ce cas, ne diminuez pas la pression de pneu.

Tenez aussi impérativement compte du thème associé suivant:

- Remarques relatives à la pression de pneu (→ page 450)

Redémarrage du système de contrôle de la pression des pneus **Conditions requises**

- La pression de pneu recommandée pour les 4 roues est réglée en fonction des conditions d'utilisation du véhicule (→ page 450).

Redémarrez le système de contrôle de la pression des pneus dans les situations suivantes:

- Modification de la pression de pneu
- Changement de roues/de pneus ou montage de roues neuves/de pneus neufs

Ordinateur de bord:

↳ Maintenance ▶ Pneus

- ▶ Balayez du doigt la surface Touch-Control située à gauche sur le volant, en effectuant un mouvement vers le bas.

Le message **Pressions pneus actuelles comme nouvelles valeurs de référence?** apparaît sur l'écran multifonction.

- ▶ Appuyez sur le Touch-Control situé à gauche sur le volant pour lancer le redémarrage. Le message **Contrôle pression pneus redémarré** apparaît sur l'écran multifonction.

Les messages d'alerte actuels sont effacés et le voyant orange d'alerte  s'éteint.

Après quelques minutes de trajet, le système contrôle si la pression actuelle des pneus se trouve dans la plage de valeurs prescrite. La pression de pneu actuelle est ensuite contrôlée sur la base de ces valeurs de référence.

Tenez aussi impérativement compte du thème associé suivant:

- Remarques sur la pression de pneu (→ page 450)

Homologation radio pour le système de contrôle de la pression des pneus

Numéros d'homologation radio

Pays	Numéro d'homologation radio
Canada	IC: 2546A-AG5SP4
Etats-Unis	FCC ID: MRXAG5SP4 FCC ID: MRXMFR

Pour de plus amples informations sur la déclaration de conformité des composants du véhicule commandés par radio, voir (→ page 27).

Chargement du véhicule

Remarques relatives à la plaque d'information sur les pneus et le chargement

⚠ ATTENTION Risque d'accident en cas de pneus surchargés

Des pneus surchargés risquent de surchauffer et d'éclater. En outre, une surcharge des pneus peut compromettre le comportement

directionnel et le comportement routier du véhicule et provoquer une défaillance des freins.

- ▶ Tenez compte de la capacité de charge des pneus.
- ▶ La capacité de charge doit correspondre à au moins la moitié de la charge sur essieu autorisée.
- ▶ Ne surchargez jamais les pneus en les soumettant à une charge supérieure à la charge maximale autorisée.

La plaque d'information sur les pneus et le chargement se trouve sur le montant B côté conducteur.

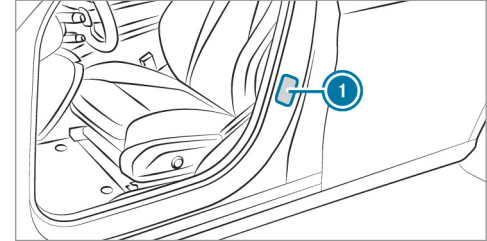

- ① Plaque d'information sur les pneus et le chargement

TIRE AND RENSEIGNEMENTS SUR LES PNEUS		LOADING INFORMATION	
SEATING CAPACITY / NOMBRE DE PLACES		TOTAL	
TOTAL 7		FRONT / AVANT 2	REAR / ARRIERE 2
MIDDLE / MILIEU 3		The combined weight of occupants and cargo should never exceed XXX kg or XXX lbs. / Le poids total des occupants et du chargement ne doit jamais dépasser XXX kg ou XXX lbs.	
TIRE PNEU	SIZE DIMENSIONS	COLD TIRE PRESSURE PRESSION DES PNEUS A FROID	SEE OWNER'S MANUAL FOR ADDITIONAL INFORMATION / VOIR LE MANUEL DE L'USAGER POUR PLUS DE RENSEIGNEMENTS
FRONT AVANT	255/40 ZR18 99Y XL	200 KPA, 29 PSI	
REAR ARRIERE	285/35 ZR18 101Y XL	200 KPA, 29 PSI	
SPARE DE SECOURS	175/55-18 95P	420 KPA, 60 PSI	

i Les données indiquées sur l'illustration figurent à titre d'exemple.

La plaque d'information sur les pneus et le chargement indique:

- le nombre maximal de places assises **2** en fonction du nombre maximal de personnes pouvant voyager à bord du véhicule

- la charge maximale autorisée **3** correspondant au poids total des occupants du véhicule, des bagages et du chargement
- les pressions de pneu recommandées **1** pour des pneus froids. Les pressions de pneu recommandées sont indiquées sur la base de la charge et de la vitesse maximales autorisées du véhicule.

Tenez également compte:

- des indications relatives aux poids autorisés sur la plaque signalétique du véhicule (→ page 485)
- des indications relatives à la pression de pneu dans le tableau de pression des pneus (→ page 452)

Thèmes associés:

- Détermination de la charge maximale (→ page 458)
- Remarques sur la pression de pneu (→ page 450)

Détermination de la charge maximale

La méthode suivante a été développée d'après les dispositions applicables aux fabricants en vertu du titre 49, partie 575, du Code américain des règlements fédéraux et conformément au «National Traffic and Motor Vehicle Safety Act of 1966».

- Etape 1 :** recherchez l'indication «The combined weight of occupants and cargo should never exceed XXX kg or XXX lbs» («Le poids combiné des occupants et de la charge ne doit jamais dépasser XXX kg ou XXX lb») qui figure sur les pneus et sur la plaque d'information sur les pneus et le chargement de votre véhicule.
- Etape 2 :** déterminez le poids cumulé du conducteur et des passagers qui doivent monter à bord.
- Etape 3 :** déduisez des XXX kg ou XXX lb le poids cumulé du conducteur et des passagers.
- Etape 4 :** le résultat correspond à la charge autorisée pour le chargement et les bagages. Exemple: pour une valeur «XXX» égale à

1 400 lb et 5 occupants de 150 lb chacun, la charge maximale pour le chargement et les bagages s'élève à 650 lb ($1\,400 - 750 (5 \times 150) = 650$ lb).

- ▶ **Étape 5 :** déterminez le poids cumulé du chargement et des bagages à transporter. Pour des raisons de sécurité, ce poids ne doit pas dépasser la charge autorisée calculée à l'étape 4.

Même si vous avez soigneusement calculé la charge totale, assurez-vous de ne pas dépasser la MTAC ni les charges maximales sur essieu autorisées dans le cas de votre véhicule. Vous trouverez des indications à ce sujet sur la plaque signalétique du véhicule.

- ▶ Faites peser le véhicule chargé (avec conducteur, passagers et chargement) sur une balance appropriée. Les valeurs mesurées ne doivent pas dépasser les valeurs maximales autorisées qui figurent sur la plaque signalétique du véhicule.

Thèmes associés:

- Exemple de calcul pour déterminer la charge maximale (→ page 459)
- Plaque d'information sur les pneus et le chargement (→ page 457)
- Tableau de pression des pneus (→ page 452)
- Plaque signalétique du véhicule

Exemple de calcul pour déterminer la charge maximale

Le tableau suivant contient des exemples de calcul de la charge totale et de la charge utile pour

différentes configurations de sièges et un nombre différent d'occupants de poids différent. Dans les exemples suivants, on présuppose une charge utile maximale de 1 500 lb (680 kg). **Cette valeur ne sert qu'à des fins de démonstration.** Utilisez toujours la charge maximale spécifique à votre véhicule qui figure sur la plaque d'information sur les pneus et le chargement de votre véhicule (→ page 457).

Plus le poids total des occupants est élevé, plus la charge maximale pour les bagages est faible.

460 Jantes et pneus

Etape 1

	Exemple 1	Exemple 2
Poids cumulé maximal des occupants et du chargement (données figurant sur la plaque d'information sur les pneus et le chargement)	1 500 lb (680 kg)	1 500 lb (680 kg)

Etape 2

	Exemple 1	Exemple 2
Nombre de personnes dans le véhicule (conducteur et passagers)	5	1
Répartition des passagers	Avant: 2 Arrière: 3	Avant: 1
Poids des passagers	Passager 1: 150 lb (68 kg) Passager 2: 180 lb (82 kg) Passager 3: 160 lb (73 kg) Passager 4: 140 lb (63 kg) Passager 5: 120 lb (54 kg)	Passager 1: 200 lb (91 kg)
Poids total de tous les occupants	750 lb (340 kg)	200 lb (91 kg)

Etape 3

	Exemple 1	Exemple 2
Charge maximale (PTAC maximal autorisé figurant sur la plaque d'information sur les pneus et le chargement moins le poids total de tous les occupants)	$1\,500\text{ lb (680 kg)} - 750\text{ lb (340 kg)} = 750\text{ lb (340 kg)}$	$1\,500\text{ lb (680 kg)} - 200\text{ lb (91 kg)} = 1\,300\text{ lb (589 kg)}$

Inscriptions figurant sur les pneus

Vue d'ensemble des inscriptions figurant sur les pneus

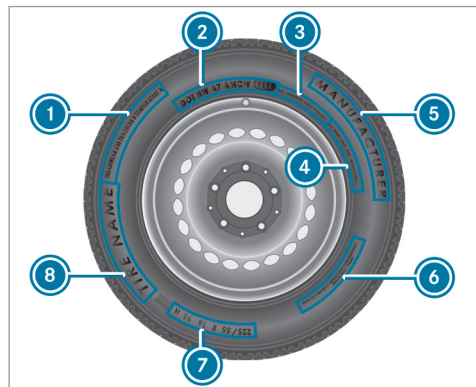

- ① Standards uniformes de classification de la qualité des pneus (→ page 462)
- ② DOT, numéro d'identification du pneu (→ page 464)
- ③ Charge maximale des pneus (→ page 464)

- ④ Pression de pneu maximale (→ page 465)
- ⑤ Fabricant
- ⑥ Composition du pneu (→ page 465)
- ⑦ Dimensions des pneus, capacité de charge, indice de vitesse et code de charge (→ page 465)
- ⑧ Nom du pneu
- i Les données indiquées sur l'illustration figurent à titre d'exemple.

Classification de la qualité des pneus

Conformément aux «standards uniformes de classification de la qualité des pneus» imposés par le ministère des Transports américain, les fabricants de pneus doivent classer leurs pneus sur la base des 3 facteurs de performance suivants:

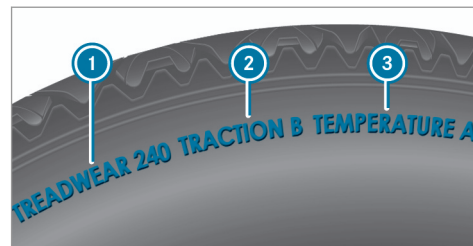

- ① Classe d'usure de la bande de roulement
- ② Classe de motricité
- ③ Classe de température
- i Les données indiquées sur l'illustration figurent à titre d'exemple.
- i Au Canada, les classifications ne sont pas prescrites par la loi mais sont normalement toujours indiquées.

Classe d'usure de la bande de roulement

La classe d'usure de la bande de roulement est un classement comparatif basé sur des tests d'usure des pneus réalisés dans des conditions contrôlées sur un parcours officiel du ministère

des Transports américain. Par exemple, s'il était testé sur le parcours du gouvernement, un pneu de classe 150 aurait une tenue à l'usure une fois et demie supérieure à celle d'un pneu de classe 100.

La performance relative des pneus dépend toutefois des conditions d'utilisation réelles et peut diverger considérablement de la norme en fonction des habitudes de conduite, des pratiques de maintenance, des caractéristiques de la chaussée et des conditions climatiques.

Classe de motricité

⚠ DANGER Risque d'accident en cas de motricité trop réduite

L'attribution d'une classe de motricité à un pneu repose sur des tests de freinage en ligne droite et ne prend pas en considération les caractéristiques d'accélération, de conduite en virage, d'aquaplanage ou de motricité de pointe.

- ▶ Adaptez votre style de conduite aux conditions routières et météorologiques.

⚠ REMARQUE Endommagement de la chaîne cinématique dû au patinage des pneus

- ▶ Evitez de faire patiner les pneus.

Les classes de motricité sont, de la plus élevée à la plus faible, AA, A, B et C. Ces classes correspondent à la capacité d'un pneu à s'arrêter sur une chaussée mouillée dans des conditions contrôlées et sur des surfaces d'essai en asphalte et en béton mises à disposition par le gouvernement américain.

Classe de température

⚠ ATTENTION Risque d'accident en cas de surchauffe et défaillance des pneus

La classe de température d'un pneu est déterminée pour un pneu gonflé correctement et non surchargé. Une vitesse excessive, une pression de pneu trop basse et une charge trop élevée peuvent entraîner, séparément ou de manière combinée, une sur-

chauffe des pneus, voire même une défaillance.

- ▶ Tenez compte des pressions de pneu recommandées et contrôlez régulièrement la pression de chacun des pneus, y compris celle de la roue de secours.
- ▶ Si nécessaire, corrigez la pression de pneu.

Les classes de température sont A (la plus élevée), B et C. Elles correspondent à la résistance du pneu à l'échauffement et à sa capacité à dissiper la chaleur lors de tests réalisés sur une roue spécifique dans des conditions contrôlées en laboratoire. Une température élevée constante peut endommager le matériau du pneu et réduire sa durée de vie. Des températures excessives peuvent par ailleurs provoquer une défaillance soudaine du pneu. La classe C correspond aux performances que tous les pneus pour voitures particulières doivent offrir conformément aux directives du ministère des Transports américain.

DOT, numéro d'identification du pneu (TIN)

Conformément aux réglementations américaines sur les pneus, tout fabricant de pneus ou toute entreprise de rechapage doit inscrire un numéro d'identification à l'intérieur ou sur le flanc de chaque pneu produit ou rechapé.

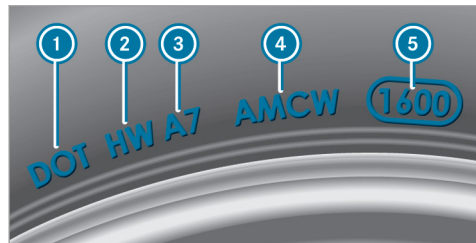

i Les données indiquées sur l'illustration figurent à titre d'exemple.

Le numéro d'identification du pneu est univoque et comprend les éléments suivants:

- **DOT (ministère des Transports)** : la marque de fabrique ① indique que le pneu répond

aux exigences du ministère des transports américain.

- **Code d'identification du fabricant** : le code d'identification du fabricant ② donne des informations relatives au fabricant du pneu. Les pneus neufs possèdent une identification composée de deux symboles. Les pneus rechapés possèdent une identification composée de quatre symboles. Pour de plus amples informations sur les pneus rechapés, voir (→ page 470).
- **Dimensions de pneu** : l'inscription ③ se réfère aux dimensions du pneu.
- **Code du type de pneu** : le code du type de pneu ④ peut être utilisé par le fabricant pour désigner les caractéristiques particulières du pneu.
- **Date de fabrication** : la date de fabrication ⑤ donne des informations sur l'âge du pneu. Les 1er et 2e chiffres indiquent la semaine de l'année et les 3e et 4e chiffres l'année de fabrication («3208» correspond par exemple à la 32e semaine de l'année 2008).

Indications relatives à la charge maximale des pneus



i Les données indiquées sur l'illustration figurent à titre d'exemple.

La charge maximale du pneu ① correspond au poids maximal pour lequel un pneu a été homologué.

Les pneus ne doivent pas être soumis à une charge supérieure à la charge maximale autorisée. La charge maximale autorisée figure sur la plaque d'information sur les pneus et le chargement qui se trouve sur le montant B côté conducteur (→ page 457).

Remarques relatives à la pression de pneu maximale

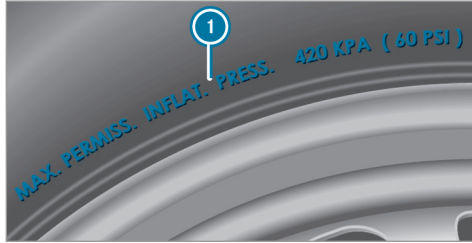

i Les données indiquées sur l'illustration figurent à titre d'exemple.

La pression de pneu maximale autorisée **1** pour laquelle un pneu a été homologué ne doit jamais être dépassée.

Indications relatives à la composition du pneu



i Les données indiquées sur l'illustration figurent à titre d'exemple.

Ces indications décrivent le type de tissus et le nombre de couches au niveau du flanc **1** et sous les sculptures **2**.

Dimensions des pneus, capacité de charge, indice de vitesse et code de charge

⚠ ATTENTION Risque d'accident en cas de dépassement de la capacité de charge des pneus ou de l'indice de vitesse autorisé

Un dépassement de la capacité de charge des pneus indiquée ou de l'indice de vitesse autorisé peut endommager les pneus et provoquer leur éclatement.

- ▶ Montez uniquement des pneus dont les dimensions et le type sont agréés pour votre type de véhicule.
- ▶ Veillez à respecter la capacité de charge des pneus requise pour votre véhicule et l'indice de vitesse.

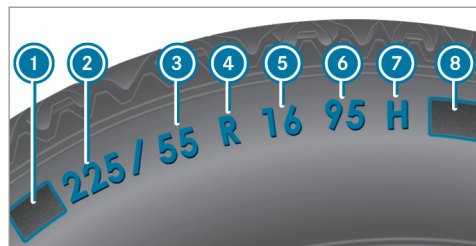

- ❶ Lettre préfixe
 - ❷ Largeur nominale du pneu en millimètres
 - ❸ Rapport hauteur/largeur en %
 - ❹ Code du pneu
 - ❺ Diamètre de la jante
 - ❻ Indice de charge
 - ❼ Indice de vitesse
 - ❽ Code de charge
- ❶ Les données indiquées sur l'illustration figurent à titre d'exemple.

Pour de plus amples informations sur l'interprétation des données relatives aux pneus, adressez-vous également à un atelier qualifié.

Lettre préfixe ❶:

- Aucune: pneu pour voitures particulières répondant aux normes de fabrication européennes.
- «P»: pneu pour voitures particulières répondant aux normes de fabrication américaines.
- «LT»: pneu pour utilitaires légers répondant aux normes de fabrication américaines.
- «T»: roue de secours compacte avec une pression de pneu élevée conçue exclusivement pour une utilisation temporaire en cas d'urgence.

Rapport hauteur/largeur ❸:

Rapport dimensionnel entre la hauteur et la largeur du pneu, exprimé en pourcentage (hauteur du pneu divisée par la largeur du pneu).

Code du pneu ❹ (type de construction du pneu):

- «R»: pneu à carcasse radiale
- «D»: pneu à carcasse diagonale
- «B»: pneu à carcasse diagonale ceinturée

- «ZR»: pneu à carcasse radiale dont la vitesse maximale est supérieure à 149 mph (240 km/h) (en option)

Diamètre de la jante ❺:

Diamètre du siège de talon (non le diamètre du rebord de jante). Le diamètre de la jante est exprimé en pouces (in).

Indice de charge ❻:

Code numérique indiquant la capacité maximale de charge d'un pneu («91» correspond par exemple à une charge maximale de 1 356 lb (615 kg)).

La capacité de charge du pneu doit correspondre à au moins la moitié de la charge sur essieu autorisée du véhicule. Les pneus ne doivent pas être soumis à une charge supérieure à la charge maximale autorisée.

Voir également:

- Charge maximale autorisée sur la plaque d'information sur les pneus et le chargement (→ page 457)
- Charge maximale des pneus (→ page 464)
- Code de charge

Indice de vitesse 7 :

Indique la vitesse maximale autorisée pour le pneu.

- ① Un limiteur de vitesse électronique empêche que votre véhicule ne dépasse une vitesse de 130 mph (210 km/h).

Assurez-vous que vos pneus possèdent l'indice de vitesse requis. Pour obtenir des informations sur l'indice de vitesse requis, adressez-vous à un point de service Mercedes-Benz.

Pneus été

Indice	Classe de vitesse
Q	jusqu'à 100 mph (160 km/h)
R	jusqu'à 106 mph (170 km/h)
S	jusqu'à 112 mph (180 km/h)
T	jusqu'à 118 mph (190 km/h)
H	jusqu'à 130 mph (210 km/h)

¹ Indication «ZR» dans le code du pneu.

² Ou «M+S»  pour les pneus hiver.

Indice	Classe de vitesse
V	jusqu'à 149 mph (240 km/h)
W	jusqu'à 168 mph (270 km/h)
Y	jusqu'à 186 mph (300 km/h)
ZR...Y ¹	jusqu'à 186 mph (300 km/h)
ZR...(..Y) ¹	supérieure à 186 mph (300 km/h)
ZR ¹	supérieure à 149 mph (240 km/h)

- L'indication de la classe de vitesse en tant qu'indice «ZR» dans le code du pneu ④ est optionnelle pour les pneus jusqu'à 186 mph (300 km/h).
- Si vos pneus comportent l'indication «ZR» en tant que code du pneu ④ et qu'aucun indice de vitesse ⑦ n'est indiqué, adressez-vous au fabricant des pneus pour déterminer la vitesse maximale.

- Si l'indice de charge ⑥ et l'indice de vitesse ⑦ sont placés entre parenthèses, cela signifie que la vitesse maximale du pneu est supérieure à 186 mph (300 km/h). Pour toute question relative à la détermination de la vitesse maximale, adressez-vous au fabricant des pneus.

Pneus toutes saisons et pneus hiver

Indice	Classe de vitesse
Q M+S ²	jusqu'à 100 mph (160 km/h)
T M+S ²	jusqu'à 118 mph (190 km/h)
H M+S ²	jusqu'à 130 mph (210 km/h)
V M+S ²	jusqu'à 149 mph (240 km/h)

Les pneus hiver portent un symbole représentant un flocon de neige  et répondent aux exigences spécifiques de motricité sur la neige définies par l'Association des manufacturiers du caoutchouc RMA (Rubber Manufacturers Asso-

ciation) et l'Association canadienne de l'industrie du caoutchouc RAC (Rubber Association of Canada).

Code de charge :

- Aucune spécification: pneu ayant une capacité de charge normale (SL)
- «XL» ou «Extra Load»: pneu ayant une capacité de charge supérieure ou pneu renforcé
- «Light Load»: pneu ayant une faible capacité de charge
- «C», «D», «E»: plage de charge en fonction de la charge maximale que le pneu peut supporter à une pression déterminée

Définitions des termes relatifs aux pneus et au chargement

Structure et composition du pneu : décrit le nombre de couches/nappe en caoutchouc qui constituent la bande de roulement de pneu et les flancs. Celles-ci sont fabriquées à partir d'acier, de nylon, de polyester et d'autres matériaux.

Bar : unité métrique pour la pression de pneu. 14,5038 livres par pouce carré (psi) et 100 kilopascals (kPa) correspondent à 1 bar.

DOT (ministère des Transports) : les pneus portant l'identification DOT répondent aux exigences du ministère des Transports américain.

Poids moyen des occupants du véhicule : 150 lb (68 kilogrammes) multiplié par le nombre d'occupants autorisés à bord du véhicule.

Standards uniformes de classification de la qualité des pneus : standards uniformes de classification de la qualité des pneus reposant sur le profil des sculptures, la motricité et la tenue en température. L'évaluation menant à la classification est effectuée par le fabricant selon des consignes de test édictées par le gouvernement américain. La classification correspondante est indiquée sur le flanc du pneu.

Pression de pneu recommandée : la pression de pneu recommandée correspond à la pression des pneus montés départ usine sur votre véhicule.

La plaque d'information sur les pneus et le chargement contient les pressions de pneu recom-

mandées pour des pneus froids (charge et vitesse maximales autorisées du véhicule atteintes).

Le tableau de pression des pneus contient les pressions de pneu recommandées pour des pneus froids pour différentes conditions d'utilisation du véhicule (charge et/ou vitesse).

Augmentation du poids du véhicule due aux équipements optionnels : poids cumulé incluant tous les équipements de série et optionnels qui sont disponibles pour le véhicule, indépendamment du fait qu'ils soient montés ou non.

Jante : partie de la roue sur laquelle est monté le pneu.

GAWR (charge maximale sur essieu autorisée) : le GAWR correspond à la charge maximale autorisée sur l'essieu. La charge effective sur essieu ne doit jamais dépasser la charge maximale sur essieu autorisée. La charge maximale sur essieu autorisée figure sur la plaque signalétique du véhicule qui se trouve sur le montant B côté conducteur.

Indice de vitesse : l'indice de vitesse est mentionné dans la désignation du pneu. Il indique la plage de vitesse autorisée pour un pneu.

GVW (poids total) : le poids total prend en compte le poids du véhicule ainsi que le carburant, l'outillage, la roue de secours, les accessoires montés, les passagers, les bagages et éventuellement la charge sur timon. Le poids total ne doit jamais dépasser le PTAC (GVWR) qui figure sur la plaque signalétique du véhicule située sur le montant B côté conducteur.

GVWR (PTAC) : le GVWR correspond au poids total maximal autorisé du véhicule chargé (poids du véhicule incluant tous les accessoires, les passagers, le carburant, les bagages et éventuellement la charge sur timon). Le PTAC figure sur la plaque signalétique du véhicule qui se trouve sur le montant B côté conducteur.

Poids maximal du véhicule chargé : le poids maximal correspond au poids à vide du véhicule plus le poids des accessoires, la charge utile maximale et le poids des équipements optionnels montés d'usine.

Kilopascal (kPa) : unité métrique pour la pression de pneu. 6,9 kPa correspondent à 1 psi. Une autre unité permettant d'exprimer la pression de pneu est le bar. 100 kilopascals (kPa) correspondent à 1 bar.

Code de charge : en plus de l'indice de charge, le flanc du pneu peut porter un code de charge. Celui-ci donne des précisions sur la capacité de charge du pneu.

Poids à vide : poids d'un véhicule avec équipement de série et fluides (carburant, huile et liquide de refroidissement au niveau maximum). Le cas échéant, le poids indiqué prend également en compte le climatiseur ainsi que les équipements optionnels, mais pas les passagers ni les bagages.

Charge maximale des pneus : la charge maximale du pneu correspond au poids maximal (exprimé en kg ou en lb) pour lequel un pneu a été homologué.

Pression de pneu maximale autorisée : pression de pneu maximale autorisée pour un pneu.

Charge maximale par pneu : charge maximale sur un pneu. Elle se calcule à partir de la charge maximale sur essieu divisée par deux.

PSI (pounds per square inch) : unité de mesure standard pour la pression de pneu.

Rapport hauteur/section : rapport entre la hauteur et la largeur du pneu, exprimé en pourcentage.

Pression de pneu : pression qui agit de l'intérieur vers l'extérieur du pneu sur chaque pouce carré. La pression est exprimée en livres par pouce carré (psi), en kilopascals (kPa) ou en bars. La pression de pneu doit être corrigée uniquement lorsque les pneus sont froids.

Pression des pneus froids : les pneus sont froids lorsque le véhicule est resté immobilisé pendant au moins 3 heures sans que les pneus aient été exposés au rayonnement solaire et que vous avez parcouru moins de 1 mile (1,6 km).

Bande de roulement de pneu : partie du pneu en contact avec la route.

Talon de pneu : le talon de pneu sert à maintenir le pneu sur la jante. Afin d'éviter que la lon-

470 Jantes et pneus

gueur du pneu ne varie sur le pourtour de la jante, le bourrelet contient plusieurs tringles.

Flanc : partie du pneu située entre les sculptures et le talon.

Poids des équipements optionnels : poids cumulé des équipements optionnels pesant plus que les pièces de série qu'ils remplacent et plus de 5 lb (2,3 kg). Ces équipements optionnels, tels que le système de freinage haute performance, le correcteur de niveau, la galerie de toit ou la batterie haute performance, ne sont pas compris dans le poids à vide ni dans le poids des accessoires.

TIN (numéro d'identification du pneu) : numéro d'identification univoque grâce auquel un fabricant de pneus peut, en cas de rappel de produits par exemple, identifier les pneus concernés et retrouver les acquéreurs. Le numéro d'identification du pneu se compose du code d'identification du fabricant, des dimensions de pneu, du code du type de pneu et de la date de fabrication.

Indice de charge : l'indice de charge est un code indiquant la capacité maximale de charge d'un pneu.

Motricité : adhérence entraînée par le frottement du pneu sur la chaussée.

Indicateur d'usure : fines baguettes (barrettes d'usure) réparties sur la bande de roulement de pneu. Lorsque les sculptures de pneu sont à la hauteur des baguettes, la limite d'usure de 1/16 in (1,6 mm) est atteinte.

Répartition des occupants du véhicule : répartition des occupants du véhicule sur les places prévues.

Limite totale de charge : charge nominale et charge des bagages plus 150 lb (68 kg) multiplié par le nombre de places dans le véhicule.

Changement de roue

Remarques relatives au choix, au montage et au remplacement des pneus

Pour obtenir des informations sur les combinaisons jantes/pneus autorisées, adressez-vous à un point de service Mercedes-Benz.

⚠ ATTENTION Risque d'accident en cas de dimensions incorrectes des roues et des pneus

Si vous montez des roues et des pneus de dimensions incorrectes, les freins de roue ou les composants de la suspension de roue risquent d'être endommagés.

► Remplacez toujours les roues et les pneus par des roues et des pneus ayant les mêmes spécifications que les pièces d'origine.

Dans le cas des roues, soyez attentif aux points suivants:

- Désignation
- Type

Dans le cas des pneus, soyez attentif aux points suivants:

- Désignation
- Fabricant
- Type

⚠ ATTENTION Risque d'accident en cas de dépassement de la capacité de charge des pneus ou de l'indice de vitesse autorisé

Un dépassement de la capacité de charge des pneus indiquée ou de l'indice de vitesse autorisé peut endommager les pneus et provoquer leur éclatement.

- ▶ Montez uniquement des pneus dont les dimensions et le type sont agréés pour votre type de véhicule.
- ▶ Veillez à respecter la capacité de charge des pneus requise pour votre véhicule et l'indice de vitesse.

! REMARQUE Endommagement du véhicule et des pneus dû à l'utilisation de pneus d'un type et de dimensions non agréés

Pour des raisons de sécurité, utilisez uniquement des pneus, des jantes et des accessoires agréés spécialement par Mercedes-Benz pour votre véhicule.

Ces pneus sont spécialement adaptés aux systèmes de régulation, tels que l'ABS, l'ESP® ou 4MATIC, et portent l'une des désignations suivantes:

- MO = Mercedes-Benz Original
- MOE = Mercedes-Benz Original Extended (pneus avec aptitude au roulage à plat, uniquement pour certaines jantes)
- MO1 = Mercedes-Benz Original (uniquement certains pneus AMG)

Sinon, cela risque d'entraîner une dégradation du comportement du véhicule, par exemple du point de vue de la tenue de route, des bruits de roulement et de la consommation. En outre, d'autres dimensions de pneus peuvent entraîner sous charge un frottement des pneus contre la carrosserie ou les éléments de l'essieu. Les pneus ou le véhicule peuvent être endommagés.

Utilisez uniquement les pneus, les jantes et les accessoires qui ont été testés et recommandés par Mercedes-Benz.

! REMARQUES Sécurité de marche compromise en cas d'utilisation de pneus rechapés

Les pneus rechapés ne sont ni testés ni recommandés par Mercedes-Benz étant donné que les détériorations antérieures ne sont pas toujours détectées au rechapage. La sécurité de marche ne peut donc pas être garantie.

- ▶ Ne montez aucun pneu d'occasion dont vous ne connaissez pas l'utilisation antérieure.

! REMARQUE Risque d'endommagement des jantes et des pneus en cas de franchissement d'obstacles

Les pneus des roues de grande taille sont de plus petite section. Plus le ratio des pneus est petit, plus le risque d'endommagement des jantes et des pneus en cas de franchissement d'obstacles est grand.

- ▶ Evitez les obstacles ou franchissez-les avec une prudence extrême.

! **REMARQUE** Endommagement des composants électroniques dû à l'utilisation de démonte-pneus

Véhicules équipés du système de contrôle de la pression des pneus : la roue est munie de composants électroniques. Ne placez aucun démonte-pneu à proximité de la valve.

Sinon, les composants électroniques risquent d'être endommagés.

- ▶ Faites toujours remplacer les pneus par un atelier qualifié.

! **REMARQUE** Endommagement des pneus été lorsque la température ambiante est basse

Si vous utilisez des pneus été lorsque la température ambiante est basse, cela risque d'entraîner la formation de fissures si bien

que les pneus peuvent être irrémédiablement endommagés.

- ▶ Lorsque la température est inférieure à 45 °F (7 °C), utilisez des pneus M+S.

L'utilisation d'accessoires non agréés par Mercedes-Benz pour votre véhicule ou une utilisation incorrecte peuvent compromettre la sécurité de fonctionnement de votre véhicule.

Avant tout achat et utilisation d'accessoires non agréés, renseignez-vous auprès d'un atelier qualifié sur les points suivants:

- Adéquation
- Dispositions légales
- Recommandations d'usine

! **ATTENTION** Risque d'accident avec les pneus sport

Dans le cas des pneus sport, les sculptures spéciales des pneus combinées à un mélange de gomme optimisé entraînent un risque accru de dérapage et d'aquaplanage sur chaussée humide ou mouillée.

L'adhérence des pneus diminue nettement à mesure que la température extérieure et la température de service des pneus baissent.

- ▶ Activez l'ESP® et adaptez votre style de conduite.
- ▶ Lorsque la température extérieure est inférieure à 50 °F (10 °C), utilisez des pneus M+S.

Lors du choix, du montage et du remplacement des pneus, tenez compte des points suivants:

- Ne montez que des jantes et des pneus de même type, de même modèle (pneus été, pneus hiver, pneus MOExtended) et de même marque.
- Montez uniquement des jantes de même taille sur un essieu (côté gauche et côté droit).
Des exceptions ne sont permises qu'en cas de crevaison pour le trajet jusqu'à l'atelier qualifié.
- Ne montez que des pneus adaptés au type de jante.

- **Véhicules équipés du système de contrôle de la pression des pneus** : toutes les roues montées doivent être équipées de capteurs opérationnels pour le système de contrôle de la pression des pneus.
- Lorsque la température est inférieure à 45 °F (7 °C), montez des pneus hiver ou des pneus toutes saisons portant le sigle M+S sur toutes les roues.
Lorsque les conditions de circulation sont hivernales, les pneus hiver sur lesquels figure un symbole supplémentaire représentant un flocon de neige  à côté du sigle M+S sont en mesure d'offrir la meilleure adhérence qui soit.
- Dans le cas des pneus M+S, montez uniquement des pneus de même profil.
- Respectez la vitesse maximale autorisée pour les pneus M+S montés.
Si elle est inférieure à celle du véhicule, une étiquette de rappel correspondante doit être placée dans le champ de vision du conducteur.

- Lorsque votre véhicule est équipé de pneus neufs, roulez à vitesse modérée pendant les 60 premiers miles (100 premiers kilomètres).
- Remplacez les pneus au plus tard au bout de 6 ans, indépendamment de leur degré d'usure.
- **En cas de passage à des pneus ne convenant pas pour le roulage à plat** : départ usine, les véhicules équipés de pneus MOExtended ne disposent pas du kit anticrevaision TIREFIT. Si vous montez des pneus qui ne conviennent pas pour le roulage à plat (des pneus hiver, par exemple), équipez le véhicule d'un kit anticrevaision TIREFIT.
Pour de plus amples informations sur les jantes et les pneus, adressez-vous à un atelier qualifié. Tenez également impérativement compte des thèmes associés suivants:
 - Remarques relatives à la pression de pneu (→ page 450)
 - Plaque d'information sur les pneus et le chargement (→ page 457)

- Dimensions des pneus, capacité de charge, indice de vitesse et code de charge (→ page 465)
- Tableau de pression des pneus (→ page 452)
- Remarques relatives à la roue de secours compacte (→ page 481)

⚠ ATTENTION Risque d'accident dû à l'utilisation de pneus d'un type non agréé

Si vous utilisez des types de pneu qui ne sont pas adaptés à la modification de la limitation de vitesse prévue d'usine, cela peut avoir les conséquences suivantes:

- Les pneus ne présentent pas les caractéristiques de qualité nécessaires et ne conviennent pas pour des vitesses élevées et la dynamique de marche correspondante.
- Les pneus s'usent de manière irrégulière et risquent par conséquent de compromettre la sécurité routière du véhicule.

474 Jantes et pneus

- L'ABS, l'ESP® et le TEMPOMAT ne fonctionnent que de manière limitée.

La sécurité de marche du véhicule peut alors être compromise.

- ▶ Utilisez uniquement des types de pneu agréés pour la vitesse maximale réglée et pour votre véhicule.

Remarques relatives à la permutation des roues

⚠ ATTENTION Risque d'accident en cas de dimensions différentes des roues

La permutation des roues avant et arrière alors que les jantes ou les pneus sont de dimensions différentes peut compromettre fortement le comportement routier du véhicule.

Par ailleurs, les freins à disques ou les composants de la suspension de roue risquent d'être endommagés.

- ▶ Permutez donc uniquement les roues avant et arrière lorsque les jantes et les pneus sont de dimensions identiques.

Les roues avant et arrière s'usent de manière différente:

- Les roues avant s'usent plus fortement au niveau de l'épaulement du pneu.
- Les roues arrière s'usent plus fortement au milieu du pneu.

Si les roues du véhicule sont toutes de même taille, vous pouvez permuter les pneus aux intervalles spécifiés dans le carnet de garantie du fabricant de pneus qui se trouve dans les documents du véhicule. Si vous ne possédez pas de carnet de garantie, permuter les pneus tous les 3 000 à 6 000 miles (5 000 à 10 000 km), en fonction de leur degré d'usure. Ne changez pas le sens de rotation des pneus.

Tenez compte pour cela des instructions et des consignes de sécurité relatives au changement de roue (→ page 475).

Remarques concernant le stockage des roues

Lors du stockage des roues, tenez compte des remarques suivantes:

- Stockez les roues démontées dans un endroit frais et sec, si possible à l'abri de la lumière.
- Protégez les pneus de l'huile, de la graisse et du carburant.

Vue d'ensemble de l'outillage de changement de roue

A l'exception de quelques véhicules destinés à certains pays, les véhicules ne sont pas équipés d'un outillage de changement de roue. Renseignez-vous auprès d'un atelier qualifié pour savoir quels sont les outils nécessaires et agréés pour effectuer un changement de roue sur votre véhicule.

Pour le changement de roue, vous avez besoin de l'outillage suivant, par exemple:

- Cric
- Cale

- Clé démonte-roue
- Goujon de centrage

L'outillage de changement de roue se trouve dans la trousse à outils ❶ dans le compartiment de chargement.

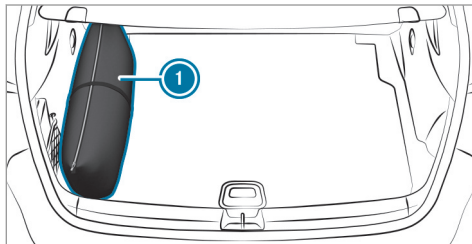

La trousse à outils comprend les éléments suivants:

- Cric
- Gants
- Clé démonte-roue
- Goujon de centrage
- Cale pliante

- Cliquet pour le cric

Dépliage de la cale pliante

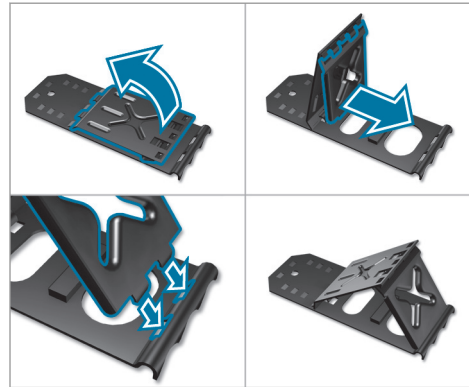

Préparation du véhicule pour un changement de roue

Conditions requises

- L'outillage de changement de roue nécessaire est disponible. Si votre véhicule n'est

pas équipé de l'outillage de changement de roue, renseignez-vous auprès d'un atelier qualifié pour savoir quel outillage est adapté.

- Le véhicule ne se trouve pas sur un terrain en pente.
 - Le véhicule est à l'arrêt sur un sol stable, plat et non glissant.
- ▶ Serrez manuellement le frein de stationnement électrique.
 - ▶ Placez les roues avant en ligne droite.
 - ▶ Mettez la boîte de vitesses sur **P**.
 - ▶ Arrêtez le moteur.
 - ▶ Assurez-vous que vous ne pouvez pas démarrer le moteur.
 - ▶ Placez une cale ou un autre objet approprié devant et derrière la roue diagonalement opposée à la roue à remplacer.
 - ▶ Si nécessaire, enlevez les chapeaux de roue (→ page 476).
 - ▶ Levez le véhicule (→ page 476).

Dépose et pose des chapeaux de roue

Conditions requises

- Le véhicule est prêt pour le changement de roue (→ page 475).

Cache-moyeux en plastique

- ▶ **Dépose** : tournez le cache central du cache-moyeu vers la gauche, puis enlevez le cache-moyeu.
- ▶ **Pose** : assurez-vous que le cache central du cache-moyeu est tourné vers la gauche.
- ▶ Mettez le cache-moyeu en place et tournez le cache central vers la droite jusqu'à ce qu'il s'encliquette de manière audible.

Cache-moyeux en aluminium

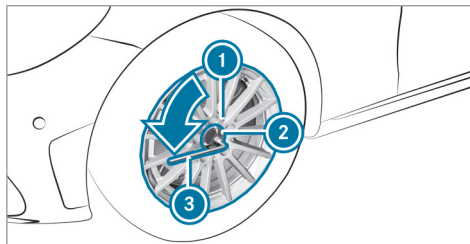

- ▶ **Dépose** : posez l'embout enfichable ② sur le cache-moyeu ①.
- ① L'embout enfichable se trouve avec l'outil-lage de changement de roue.
- ▶ Posez la clé démonte-roue ③ sur l'embout enfichable ②.
- ▶ A l'aide de la clé démonte-roue ③, tournez le cache-moyeu ① vers la gauche et enlevez-le.
- ▶ **Pose** : mettez le cache-moyeu ① en place et tournez-le jusqu'à ce qu'il repose complètement contre la roue.

- ▶ Posez l'embout enfichable ② sur le cache-moyeu ①.
- ▶ Emboîtez la clé démonte-roue ③ sur l'embout enfichable ② et tournez le cache-moyeu vers la droite jusqu'à ce qu'il soit serré à fond.
Couple de serrage prescrit : 20 lb-ft (27 Nm).

Levage du véhicule lors d'un changement de roue

Conditions requises

- Personne ne se trouve dans le véhicule.
- Le véhicule doit être prêt pour le changement de roue (→ page 475).
- Les chapeaux de roue sont déposés (→ page 476).

Remarques importantes relatives à l'utilisation du cric :

- Pour soulever le véhicule, utilisez uniquement les crics agréés pour Mercedes-Benz pour votre véhicule.

- Le cric n'est prévu que pour soulever le véhicule pendant une durée limitée et n'est pas conçu pour effectuer des travaux de maintenance sous le véhicule.
- Le cric doit reposer sur une surface plane, ferme et non glissante. Si nécessaire, utilisez un support large, plat et antidérapant qui puisse supporter la charge.
- Le pied du cric doit se trouver directement en dessous du point d'appui.

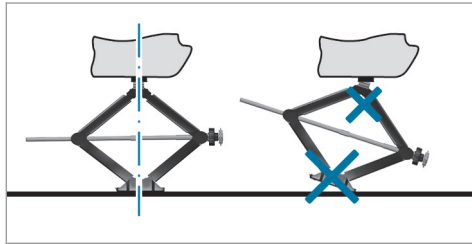

Règles de conduite lorsque le véhicule est soulevé:

- Ne mettez jamais vos mains ou vos pieds sous le véhicule.

- Ne vous glissez jamais sous le véhicule.
- Ne démarrez pas le moteur et ne desserrez pas le frein de stationnement électrique.
- N'ouvrez ou ne fermez aucune porte ni le hayon.

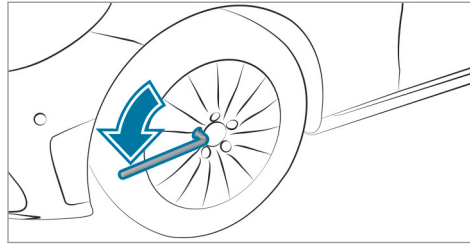

- ▶ A l'aide de la clé démonte-roue, dévissez les vis de la roue à changer de 1 tour environ. Ne dévissez pas complètement les vis.

Position des points d'appui du cric

⚠ ATTENTION Risque de blessure en cas de placement incorrect du cric

Si vous ne placez pas le cric correctement sous le point d'appui prévu à cet effet sur le véhicule, le cric risque de glisser lorsque le véhicule est soulevé.

- ▶ Placez le cric uniquement sous le point d'appui prévu à cet effet sur le véhicule. Le pied du cric doit se trouver directement en dessous du point d'appui sur le véhicule.

! REMARQUE Dommages sur le véhicule dus au cric

Si vous ne placez pas le cric sous les points d'appui prévus à cet effet, vous risquez d'endommager le véhicule.

- ▶ Placez uniquement le cric sous les points d'appui prévus à cet effet.

- ▶ Prenez le cliquet dans l'outillage de changement de roue et emboîtez-le dans l'écrou

hexagonal du cric de manière à ce que l'inscription «AUF» soit visible.

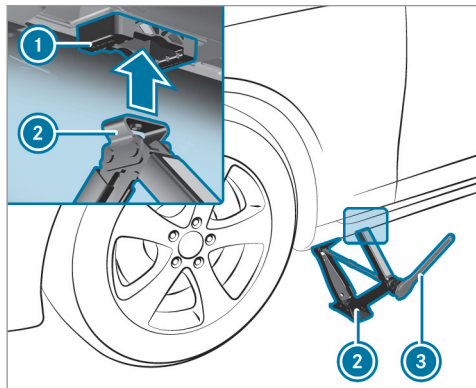

- ▶ Mettez le cric ② en place sous le point d'appui ①.
- ▶ Tournez le cliquet ③ vers la droite jusqu'à ce que le cric ② soit parfaitement en place sous le point d'appui ① et que la surface d'appui du cric repose entièrement sur le sol.

- ▶ Tournez le cliquet ③ jusqu'à ce que le pneu soit à 1,2 in (3 cm) au maximum au-dessus du sol.
- ▶ Dévissez la roue et enlevez-la (→ page 478).

Dépose de la roue

Conditions requises

- Le véhicule est relevé (→ page 476).

Véhicules équipés du système de freinage composite en céramique haute performance AMG :

- ! **REMARQUE** Endommagement des disques de frein en céramique lors d'un changement de roue

Véhicules Mercedes-AMG équipés de disques de frein en céramique : lors de la dépose et de la pose de la roue, la jante peut heurter le disque de frein en céramique et l'endommager.

- ▶ Procédez avec une prudence extrême.

- ▶ Faites-vous aider par une autre personne ou utilisez un 2e goujon de centrage.

Lors du changement de roue, évitez d'exercer une force quelconque sur les disques de frein car cela risque de compromettre le confort au freinage.

- ! **REMARQUE** Dommages au niveau des filetages dus à des vis de roue encrassées

- ▶ Ne posez pas les vis de roue dans le sable ou dans la saleté.

- ▶ Enlevez la vis de roue qui se trouve en haut.

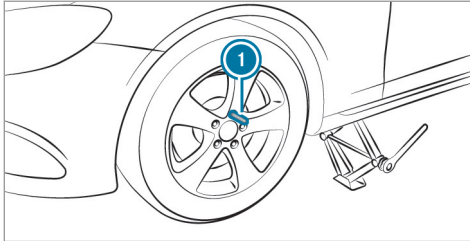

- ▶ Vissez le goujon de centrage ❶ dans le filet à la place de la vis de roue.
- ▶ Dévissez complètement les autres vis de roue.
- ▶ Enlevez la roue.
- ▶ Montez la nouvelle roue (→ page 479).

Montage d'une nouvelle roue

Conditions requises

- La roue est déposée (→ page 478).

⚠ ATTENTION Risque d'accident en cas de perte d'une roue

Si les vis de roue sont huilées ou graissées, ou si le filet des vis ou des moyeux de roue est endommagé, les vis de roue peuvent se desserrer.

Vous risquez alors de perdre une roue pendant la marche.

- ▶ Ne huilez ni ne graissez jamais les vis de roue.
- ▶ Prenez immédiatement contact avec un atelier qualifié si un filet est endommagé.
- ▶ Faites remplacer les vis de roue ou les taraudages des moyeux de roue endommagés.
- ▶ Ne continuez pas de rouler.

- ▶ Tenez compte des remarques relatives au choix des pneus (→ page 470).

Dans le cas des pneus avec sens de rotation prescrit, le sens de rotation est repéré par une

flèche sur le flanc du pneu. Tenez compte du sens de rotation prescrit lors du montage.

❗ REMARQUE Endommagement des disques de frein en céramique lors d'un changement de roue

Véhicules Mercedes-AMG équipés de disques de frein en céramique : lors de la dépose et de la pose de la roue, la jante peut heurter le disque de frein en céramique et l'endommager.

- ▶ Procédez avec une prudence extrême.
- ▶ Faites-vous aider par une autre personne ou utilisez un 2e goujon de centrage.

- ▶ Glissez la nouvelle roue sur le goujon de centrage et appliquez-la contre le moyeu.

⚠ ATTENTION Risque de blessure lors du serrage des vis et des écrous de roue

Si vous serrez les vis ou écrous de roue alors que le véhicule est soulevé, le cric risque de glisser.

- ▶ Serrez uniquement les vis ou écrous de roue lorsque le véhicule est abaissé.

- ▶ Respectez impérativement les instructions et les consignes de sécurité relatives au « Changement de roue » (→ page 470).
- ▶ Pour des raisons de sécurité, utilisez exclusivement les vis de roue agréées pour les véhicules Mercedes-Benz et pour le type de roue monté.

1 REMARQUE Endommagement de la peinture des jantes lors du vissage de la 1^{re} vis de roue

Si la roue a trop de jeu lors du vissage de la 1^{re} vis de roue, vous risquez d'endommager la peinture de la jante.

- ▶ Appuyez suffisamment la roue contre le moyeu lors du vissage de la 1^{re} vis de roue.

- ▶ Posez les vis de roue et serrez-les légèrement et uniformément dans l'ordre indiqué, c'est-à-dire en diagonale.

- ▶ Dévissez le goujon de centrage.
- ▶ Posez la dernière vis de roue et serrez-la légèrement.
- ▶ Abaissez le véhicule (→ page 480).

Abaissement du véhicule après un changement de roue

Conditions requises

- La nouvelle roue est montée (→ page 479).
- ▶ Emboîtez le cliquet dans le six-pans du cric de manière à ce que l'inscription «AB» soit visible.
- ▶ **Abaissement du véhicule** : tournez le cliquet du cric vers la gauche.

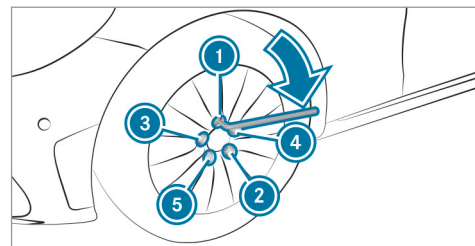

- ▶ Serrez les vis de roue uniformément dans l'ordre indiqué ① à ⑤, c'est-à-dire en diagonale, avec un couple maximal de 59 lb-ft (80 Nm).
- ▶ Serrez alors les vis de roue uniformément dans l'ordre indiqué ① à ⑤, c'est-à-dire en diagonale, au couple prescrit de 111 lb-ft (150 Nm).

⚠ ATTENTION Risque d'accident dû à un couple de serrage incorrect

Si les vis de roue ou les écrous de roue ne sont pas serrés au couple de serrage prescrit, les roues risquent de se détacher.

- ▶ Assurez-vous que les vis de roue ou les écrous de roue sont serrés au couple de serrage prescrit.
- ▶ Si vous avez un doute, ne déplacez pas le véhicule. Prenez contact avec un atelier qualifié et faites immédiatement contrôler le couple de serrage.

▶ Contrôlez la pression de pneu de la roue nouvellement montée et corrigez-la si nécessaire.

▶ **Véhicules équipés du système de contrôle de la pression des pneus** : redémarrez le système de contrôle de la pression des pneus (→ page 456).

Exception : la nouvelle roue est une roue de secours compacte.

Tenez aussi impérativement compte du thème associé suivant:

- Remarques relatives à la pression de pneu (→ page 450)

Roue de secours compacte

Remarques relatives à la roue de secours compacte

⚠ ATTENTION Risque d'accident en cas de dimensions incorrectes des jantes et des pneus

La roue de secours compacte ou la roue de secours normale et la roue à changer peuvent avoir des dimensions de jantes et de pneus ainsi qu'un type de pneus différents. Si vous montez la roue de secours compacte ou la roue de secours normale, il est possible que le comportement routier soit fortement modifié.

Pour éviter de prendre des risques, tenez compte des remarques suivantes:

- ▶ Adaptez votre style de conduite et conduisez avec prudence.
- ▶ Ne montez jamais plus d'une roue de secours compacte ou normale qui diffère de la roue à changer.

- ▶ N'utilisez que brièvement des roues de secours compactes ou normales qui diffèrent de la roue à changer.
- ▶ Ne désactivez pas l'ESP®.
- ▶ Faites remplacer les roues de secours compactes ou les roues de secours normales présentant des dimensions différentes par l'atelier qualifié le plus proche. Tenez impérativement compte des dimensions de jantes et de pneus appropriées ainsi que du type de pneus.

Contrôlez la pression de pneu de la roue de secours compacte. Corrigez-la si nécessaire.

La vitesse maximale autorisée pour rouler avec la roue de secours compacte est de 50 mph (80 km/h).

Ne montez pas de chaînes à neige sur la roue de secours compacte.

Remplacez la roue de secours compacte au plus tard au bout de 6 ans, indépendamment de son degré d'usure.

i Véhicules équipés du système de contrôle de la pression des pneus : si vous avez monté la roue de secours compacte, il se peut que le système de contrôle de la pression des pneus ne fonctionne pas de façon fiable. Il se peut que le système affiche pendant encore quelques minutes la pression de pneu de la roue démontée. Redémarrez-le après avoir remplacé la roue de secours compacte par une roue normale.

Tenez également impérativement compte des thèmes associés suivants:

- Remarques relatives à la pression de pneu (→ page 450)
- Plaque d'information sur les pneus et le chargement (→ page 457)
- Tableau de pression des pneus(→ page 452)

Extraction de la roue de secours compacte

La roue de secours compacte est rangée dans sa housse et fixée dans le compartiment de chargement.

- ▶ Tenez compte des remarques relatives au montage des pneus (→ page 470).
- ▶ Ouvrez le hayon.
- ▶ Desserrez les sangles de fixation.
- ▶ Décrochez les mousquetons des sangles de fixation au niveau des fixations.
- ▶ Retirez la roue de secours compacte avec sa housse.
- ▶ Ouvrez la housse et sortez la roue de secours compacte.

Remarques relatives aux caractéristiques techniques

Les données mentionnées sont valables uniquement pour les véhicules avec équipement de série. Pour de plus amples informations, adressez-vous à un point de service Mercedes-Benz.

Electronique du véhicule Emetteurs-récepteurs radio

Remarques relatives au montage d'émetteurs-récepteurs radio

⚠ ATTENTION Risque d'accident dû à des travaux effectués de manière non conforme sur les émetteurs-récepteurs radio

Si vous manipulez ou montez en post-équipement des émetteurs-récepteurs radio de façon non conforme dans le véhicule, leur rayonnement électromagnétique risque de perturber l'électronique du véhicule.

Ils risquent alors de compromettre la sécurité de fonctionnement du véhicule.

► Confiez toujours les travaux sur les appareils électriques ou électroniques à un atelier qualifié.

⚠ ATTENTION Risque d'accident dû à une utilisation non conforme des émetteurs-récepteurs radio

Si vous utilisez des émetteurs-récepteurs radio de façon non conforme dans le véhicule, leur rayonnement électromagnétique risque de perturber l'électronique du véhicule, par exemple

- lorsque l'émetteur-récepteur radio n'est pas raccordé à une antenne extérieure
- lorsque l'antenne extérieure n'est pas montée correctement ou qu'elle n'est pas un modèle générant peu de réflexion

Ils risquent alors de compromettre la sécurité de fonctionnement du véhicule.

► Confiez le montage de l'antenne extérieure générant peu de réflexion à un atelier qualifié.

► Lorsque vous utilisez des émetteurs-récepteurs radio dans le véhicule, reliez-les toujours à l'antenne extérieure générant peu de réflexion.

! **REMARQUE** Annulation de l'autorisation de mise en circulation due au non-respect des conditions d'installation et d'utilisation

Le non-respect des conditions d'installation et d'utilisation des émetteurs-récepteurs radio peut entraîner l'annulation de l'autorisation de leur mise en circulation.

- N'utilisez que des bandes de fréquences agréées.
- Tenez compte des puissances de sortie maximales autorisées dans ces bandes de fréquences.
- N'utilisez que les emplacements de montage des antennes autorisés.

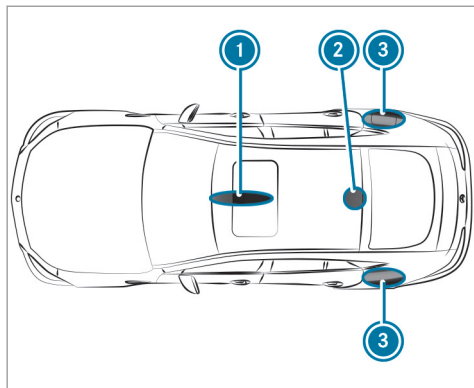

- ① Zone avant du toit
- ② Zone arrière du toit
- ③ Ailes arrière

Si vous montez une antenne au niveau des ailes arrière, nous vous recommandons de monter celle-ci en direction du milieu de la chaussée.

Pour le montage ultérieur d'émetteurs-récepteurs radio, vous devez respecter la spécification

technique ISO/TS 21609 (véhicules routiers - Guide sur la compatibilité électromagnétique (CEM) pour l'installation en seconde monte d'équipements de radiotéléphonie). Respectez les dispositions légales en vigueur pour les pièces rapportées.

Si votre véhicule est équipé d'un prééquipement pour la radio, utilisez les raccords d'alimentation électrique et les raccords d'antenne prévus dans le prééquipement. Lors du montage, tenez impérativement compte des notices d'utilisation complémentaires du fabricant.

Puissance d'émission des émetteurs-récepteurs radio

Les puissances d'émission maximales (PEAK) au niveau de la base d'antenne ne doivent pas être supérieures aux valeurs indiquées dans le tableau suivant:

Bande de fréquences et puissance d'émission maximale

Bande de fréquences	Puissance d'émission maximale
Ondes courtes 3 - 54 MHz	(100 W)
Bande des 4 m 74 - 88 MHz	(30 W)
Bande des 2 m 144 - 174 MHz	(50 W)
Radio à ressources partagées/TETRA 380 - 460 MHz	(10 W)
Bande des 70 cm 420 - 450 MHz	(35 W)
Téléphonie mobile (2G/3G/4G)	(10 W)

Les éléments suivants peuvent être utilisés sans restriction dans le véhicule:

- Émetteurs-récepteurs radio ayant une puissance d'émission maximale de 100 mW
- Émetteurs RF émettant sur la bande de fréquences 380 - 410 MHz et ayant une puissance d'émission maximale de 2 W (radio à ressources partagées/TETRA)
- Téléphones portables (2G/3G/4G)

Pour certaines bandes de fréquences, il n'existe aucune restriction pour les emplacements de montage des antennes à l'extérieur du véhicule.

Ceci est valable pour les bandes de fréquences suivantes:

- Radio à ressources partagées/TETRA
- Bande des 70 cm
- 2G/3G/4G

Plaque signalétique du véhicule, VIN et numéro de moteur

Plaque signalétique du véhicule

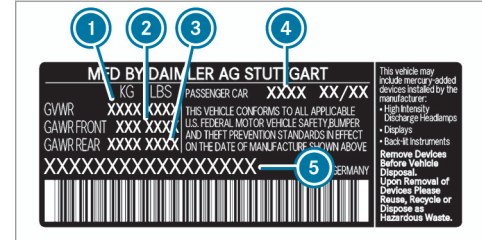
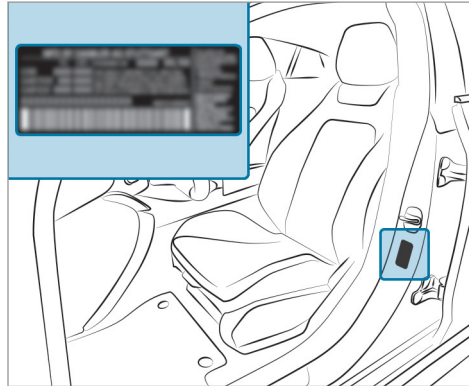

Plaque signalétique du véhicule (uniquement pour les États-Unis)

- 1 MTAC
- 2 Charge autorisée sur l'essieu avant
- 3 Charge autorisée sur l'essieu arrière
- 4 Code peinture
- 5 VIN (numéro d'identification du véhicule)

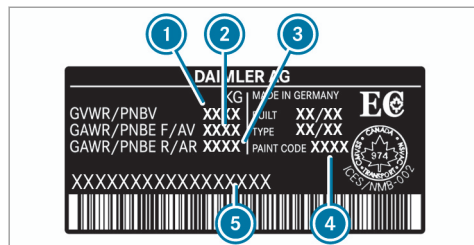

Plaque signalétique du véhicule (uniquement pour le Canada)

- ① MTAC
- ② Charge autorisée sur l'essieu avant
- ③ Charge autorisée sur l'essieu arrière
- ④ Code peinture
- ⑤ VIN (numéro d'identification du véhicule)

Le PTAC prend en compte le poids du véhicule, ainsi que toutes les personnes à bord, le carburant et le chargement. La charge maximale sur essieu autorisée correspond au poids maximal pouvant être supporté par un essieu (essieu avant ou arrière).

Ne dépassez jamais le PTAC ni la charge maximale autorisée sur les essieux avant et arrière.

VIN devant le siège avant droit

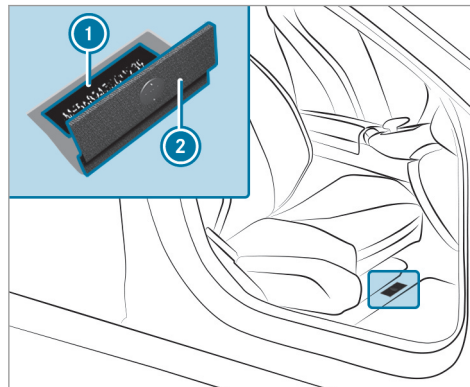

- ① VIN gravé (numéro d'identification du véhicule)
- ② Revêtement de plancher

Autres plaques

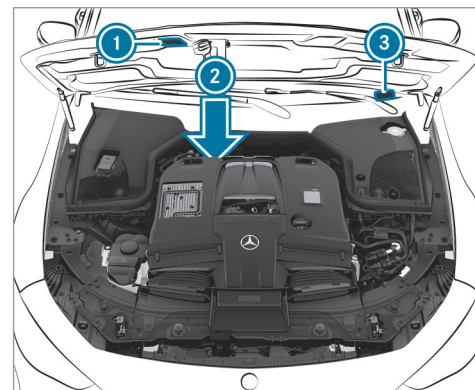

- ① Plaque comportant des informations sur le contrôle des gaz d'échappement, y compris l'homologation d'après les normes relatives aux émissions aussi bien au niveau fédéral des Etats-Unis que pour la Californie
- ② Numéro de moteur gravé sur le bloc-cylindres

- ③ VIN (numéro d'identification du véhicule) sur une étiquette apposée sur le bas du pare-brise

Ingrédients et lubrifiants

Remarques relatives aux ingrédients et lubrifiants

⚠ ATTENTION Risque de blessure en cas de contact avec des ingrédients et lubrifiants toxiques

Les ingrédients et lubrifiants peuvent être toxiques et nocifs.

- ▶ Lors de l'utilisation, du stockage et de l'élimination des ingrédients et lubrifiants, tenez compte des inscriptions figurant sur les bidons d'origine.
- ▶ Conservez toujours les ingrédients et lubrifiants dans leur bidon d'origine fermé.
- ▶ Conservez toujours les ingrédients et lubrifiants hors de portée des enfants.



PROTECTION DE L'ENVIRONNEMENT Pollution de l'environnement due à une élimination non conforme aux règles de protection de l'environnement

- ▶ Éliminez les ingrédients et lubrifiants dans le respect des règles de protection de l'environnement.

Les ingrédients et lubrifiants sont

- les carburants
- les lubrifiants
- le liquide de refroidissement
- le liquide de frein
- le liquide de lave-glace
- le réfrigérant du système de climatisation

Utilisez uniquement des produits agréés par Mercedes-Benz. Les dommages survenant sur le véhicule suite à l'utilisation de produits non agréés ne sont pas couverts par la garantie contractuelle Mercedes-Benz et ne donnent pas lieu à un geste commercial.

Les ingrédients et lubrifiants agréés par Mercedes-Benz sont reconnaissables à l'inscription sur le bidon:

- MB-Freigabe (par exemple MB-Freigabe 229.51)
- MB-Approval (par exemple MB-Approval 229.51)

Vous trouverez de plus amples informations sur les ingrédients et lubrifiants agréés

- dans les prescriptions Mercedes-Benz relatives aux ingrédients et lubrifiants, en indiquant la spécification
 - sur le site <http://bevo.mercedes-benz.com>
 - dans l'application Mercedes-Benz BeVo
- dans un atelier qualifié

⚠ ATTENTION Risque d'incendie et d'explosion dû au carburant

Les carburants sont facilement inflammables.

- ▶ Evitez impérativement d'approcher un feu ou une flamme nue, de fumer ou de provoquer des étincelles.
- ▶ Avant et pendant le ravitaillement du véhicule, coupez le contact et, le cas échéant, arrêtez le chauffage autonome.

⚠ ATTENTION Risque de blessure en cas de contact avec des carburants

Les carburants sont toxiques et nocifs.

- ▶ Evitez impérativement que du carburant n'entre en contact avec la peau, les yeux ou les vêtements ou qu'il ne soit ingéré.
- ▶ N'inhalez pas les vapeurs de carburant.
- ▶ Conservez les carburants hors de portée des enfants.
- ▶ Maintenez les portes et les vitres fermées pendant le ravitaillement.

En cas de contact avec du carburant, tenez compte des remarques suivantes:

- ▶ En cas de contact avec la peau, rincez immédiatement les parties touchées par le carburant avec de l'eau et du savon.
- ▶ Si du carburant est entré en contact avec les yeux, rincez-les immédiatement et soigneusement à l'eau claire. Consultez immédiatement un médecin.
- ▶ En cas d'ingestion de carburant, consultez immédiatement un médecin. Ne provoquez pas de vomissements.
- ▶ Changez immédiatement de vêtements s'ils ont été souillés par du carburant.

Carburant

Remarques relatives à la qualité du carburant

Tenez compte des remarques relatives aux ingrédients et lubrifiants (→ page 487).

! **REMARQUE** Dommages dus à l'utilisation du mauvais carburant

De petites quantités du mauvais carburant suffisent pour endommager le système d'alimentation en carburant, le moteur et le système de dépollution.

- ▶ Utilisez exclusivement du supercarburant à faible teneur en soufre.

Ce carburant peut contenir jusqu'à 10 % en volume d'éthanol. Votre véhicule est compatible avec le carburant E10.

Ne ravitaillez en aucun cas le véhicule avec les types de carburant suivants:

- Gazole
- Essence avec plus de 10 % en volume d'éthanol, comme l'E15, l'E85, l'E100
- Essence avec plus de 3 % en volume de méthanol, comme le M15, le M30, le M85, le M100
- Essence contenant des additifs métallifères

Si vous avez ravitaillé le véhicule par erreur avec un mauvais carburant:

- ▶ Ne mettez pas le contact.
- ▶ Prenez contact avec un atelier qualifié.

Si le carburant disponible n'est pas suffisamment désulfuré, une odeur peut se dégager.

Utilisez uniquement du sans plomb dont l'indice d'octane est de 91 AKI/95 RON au minimum.

Si le carburant recommandé n'est pas disponible, vous pouvez utiliser à titre temporaire de l'essence ordinaire sans plomb dont l'indice d'octane correspond au minimum à celui indiqué sur l'étiquette de rappel située dans la trappe de réservoir (→ page 172). La puissance du moteur peut alors diminuer et la consommation de carburant augmenter.

Ne ravitaillez en aucun cas le véhicule avec une essence dont l'indice RON est inférieur.

! **REMARQUES** Usure prématurée due à l'utilisation d'essence ordinaire sans plomb

L'utilisation d'une essence ordinaire sans plomb peut entraîner une usure plus rapide du moteur, réduire sa longévité et entraver ses performances.

Si du sans plomb 95 n'est pas disponible et que vous devez utiliser de l'essence ordinaire sans plomb:

- ▶ Ne remplissez le réservoir de carburant qu'à moitié avec de l'essence ordinaire sans plomb et complétez dès que possible avec du sans plomb 95.
- ▶ Ne roulez pas à vitesse maximale.
- ▶ Evitez les accélérations brutales et les régimes supérieurs à 3 000 tr/min.

Vous obtiendrez de plus amples informations sur le carburant:

- dans une station-service
- dans un atelier qualifié

- sur le <http://www.mbusa.com> (uniquement pour les Etats-Unis)

Remarques relatives à l'utilisation d'additifs dans l'essence

Tenez compte des remarques relatives aux ingrédients et lubrifiants (→ page 487).

! **REMARQUE** Dommages dus à l'utilisation d'additifs inappropriés

De petites quantités du mauvais additif suffisent pour provoquer des dysfonctionnements.

- ▶ Ne mélangez au carburant que des additifs de nettoyage recommandés par Mercedes-Benz.

Mercedes-Benz vous recommande d'utiliser des carburants additivés de qualité.

Il peut arriver, dans certains pays, que le carburant disponible ne soit pas suffisamment additivé. Cela peut entraîner la formation de dépôts dans le système d'injection de carburant. Dans ce cas, et après avoir reçu l'accord d'un point de service Mercedes-Benz, mélangez au carburant

490 Caractéristiques techniques

l'additif de nettoyage recommandé par Mercedes-Benz. Suivez les instructions et respectez les proportions du mélange qui figurent sur le récipient.

Capacité du réservoir et réserve de carburant

Capacité

Modèle	Capacité totale
Tous les modèles	21,1 gal (80,0 l)
Modèle	dont une réserve de
Tous les modèles	3,1 gal (12,0 l)

Huile moteur

Remarques relatives à l'huile moteur

Tenez compte des remarques relatives aux ingrédients et lubrifiants (→ page 487).



! **REMARQUE** Dommages au niveau du moteur dus à l'utilisation d'un mauvais filtre à huile, d'une huile inadaptée ou d'additifs

- ▶ N'utilisez aucune huile moteur et aucun filtre à huile de spécifications autres que celles qui sont expressément requises pour les intervalles de maintenance prescrits.
- ▶ Ne modifiez ni l'huile moteur ni le filtre à huile dans le but d'obtenir des intervalles de vidange ou de remplacement

plus grands que les intervalles prescrits.

- ▶ N'utilisez pas d'additifs.
- ▶ Faites remplacer l'huile moteur aux intervalles prévus.

Mercedes-Benz vous recommande de confier la vidange d'huile à un atelier qualifié.

Vous trouverez de plus amples informations sur les huiles moteur et les filtres à huile

- dans les prescriptions Mercedes-Benz relatives aux ingrédients et lubrifiants, en indiquant la spécification
 - sur le site <http://bevo.mercedes-benz.com>
 - dans l'application Mercedes-Benz BeVo
- dans un atelier qualifié

Qualité et capacité de l'huile moteur

MB-Freigabe ou MB-Approval

Modèle	MB-Freigabe ou MB-Approval
Mercedes-AMG GT 53 4MATIC+	229.71
Tous les autres modèles	229.5, 229.51

Mercedes-AMG GT 63 4MATIC+, GT 63 S 4MATIC+ : utilisez uniquement les huiles moteur dont l'indice de viscosité est SAE 0W-40 ou SAE 5W-40.

Les valeurs suivantes sont valables pour une vidange d'huile avec remplacement du filtre à huile.

Quantité de remplacement

Modèle	Quantité de remplacement
Mercedes-AMG GT 53 4MATIC+	9,0 US qt (8,5 l)
Tous les autres modèles	9,5 US qt (9,0 l)

Remarques relatives au liquide de frein

Tenez compte des remarques relatives aux ingrédients et lubrifiants (→ page 487).

⚠ ATTENTION Risque d'accident dû à la formation de bulles de vapeur dans le système de freinage

Le liquide de frein absorbe l'humidité de l'air. En conséquence, le point d'ébullition du liquide de frein baisse. Si le point d'ébullition est trop bas, des bulles de vapeur peuvent se former dans le système de freinage en cas de forte sollicitation des freins.

L'effet de freinage s'en trouve réduit.

► Faites remplacer le liquide de frein aux intervalles prévus.

Faites remplacer régulièrement le liquide de frein par un atelier qualifié. Utilisez uniquement un liquide de frein agréé par Mercedes-Benz conforme à l'homologation MB-Freigabe ou à l'homologation MB-Approval 331.0.

Vous trouverez de plus amples informations sur le liquide de frein aux endroits suivants:

- dans les prescriptions Mercedes-Benz relatives aux ingrédients et lubrifiants
 - sur le site <http://bevo.mercedes-benz.com>
 - dans l'application Mercedes-Benz BeVo
- dans un atelier qualifié

Liquide de refroidissement

Remarques relatives au liquide de refroidissement

Tenez compte des remarques relatives aux ingrédients et lubrifiants (→ page 487).

⚠ ATTENTION - Risque d'incendie et de blessure lié au produit antigel

Si du produit antigel entre en contact avec les composants chauds du compartiment moteur, il risque de s'enflammer.

- ▶ Laissez refroidir le moteur avant d'ajouter du produit antigel.
- ▶ Assurez-vous que le produit antigel ne coule pas à côté de l'orifice de remplissage.
- ▶ Nettoyez soigneusement les composants souillés par du produit antigel avant de démarrer le véhicule.

! REMARQUE Dommages dus à l'utilisation d'un liquide de refroidissement inadapté

- ▶ Utilisez uniquement un liquide de refroidissement préparé à l'avance qui offre la protection antigel souhaitée.

Vous trouverez de plus amples informations sur le liquide de refroidissement

- dans la fiche 310.1 des prescriptions Mercedes-Benz relatives aux ingrédients et lubrifiants
 - sur le site <http://bevo.mercedes-benz.com>
 - dans l'application Mercedes-Benz BeVo
- dans un atelier qualifié

! REMARQUE Surchauffe en cas de températures extérieures élevées

Si vous utilisez un liquide de refroidissement inapproprié, le système de refroidissement du moteur n'est pas suffisamment protégé contre une surchauffe ou la corrosion lorsque la température extérieure est élevée.

- ▶ Faites toujours l'appoint avec un liquide de refroidissement agréé par Mercedes-Benz.

- ▶ Tenez compte des remarques figurant dans la fiche 310.1 des prescriptions Mercedes-Benz relatives aux ingrédients et lubrifiants.

Faites remplacer régulièrement le liquide de refroidissement par un atelier qualifié.

La proportion de concentré pour produit anticorrosion et antigel dans le circuit de refroidissement du moteur est de

- 50 % au minimum (protection antigel jusqu'à environ -35 °F (-37 °C))
- 55 % au maximum (protection antigel jusqu'à -49 °F (-45 °C))

Capacité du liquide de refroidissement

Capacité

Modèle	Capacité
Mercedes-AMG GT 53 4MATIC+	14,8 US qt (14,0 l)
Tous les autres modèles	16,2 US qt (15,3 l)

Remarques relatives au liquide de lave-glace

Tenez compte des remarques relatives aux ingrédients ou lubrifiants (→ page 487).

⚠ ATTENTION Risque d'incendie- et de blessure dû au concentré de liquide de lave-glace

Le concentré de liquide de lave-glace est facilement inflammable. S'il entre en contact avec des composants brûlants du moteur ou du système d'échappement, il risque de s'enflammer.

▶ Veillez à ne pas verser du concentré de liquide de lave-glace à côté de l'orifice de remplissage.

! REMARQUE Endommagement au niveau de l'éclairage extérieur dû à un liquide de lave-glace inapproprié

Vous risquez d'endommager les surfaces en plastique de l'éclairage extérieur en utilisant un liquide de lave-glace inapproprié.

▶ Utilisez uniquement un liquide de lave-glace également compatible avec les surfaces en plastique (SummerFit MB ou WinterFit MB, par exemple).

! REMARQUE Gicleurs bouchés par un mélange de liquides de lave-glace

▶ Ne mélangez pas SummerFit MB et WinterFit MB avec d'autres liquides de lave-glace.

N'utilisez pas d'eau distillée ou d'eau désionisée, sinon le capteur de niveau de remplissage risque de se déclencher par erreur.

Liquide de lave-glace recommandé:

- Au-dessus du point de congélation: SummerFit MB, par exemple
- En dessous du point de congélation: WinterFit MB, par exemple

Vous trouverez les indications relatives aux proportions correctes du mélange sur le réservoir de produit antigel.

Mélanges du liquide de lave-glace à l'eau toute l'année.

Réfrigérant

Remarques relatives au réfrigérant

Tenez compte des remarques relatives aux ingrédients et lubrifiants (→ page 487).

! REMARQUE Dommages dus à l'utilisation d'un réfrigérant inadapté

Si vous utilisez un réfrigérant non agréé, le système de climatisation risque d'être endommagé.

▶ Utilisez uniquement le réfrigérant R-134a.

! **REMARQUE** Endommagement du système de climatisation dû à l'utilisation d'une huile de compresseur frigorifique inadaptée

- ▶ Utilisez uniquement une huile de compresseur frigorifique agréée par Mercedes-Benz.
- ▶ Ne mélangez pas l'huile de compresseur frigorifique agréée à une autre huile de compresseur frigorifique.

Faites toujours effectuer les travaux sur le système de climatisation par un atelier qualifié. Toutes les prescriptions en vigueur ainsi que la norme SAE J639 doivent impérativement être respectées.

La plaque d'avertissement du système de climatisation pour le type de réfrigérant et l'huile de compresseur frigorifique se situe à l'intérieur du capot moteur.

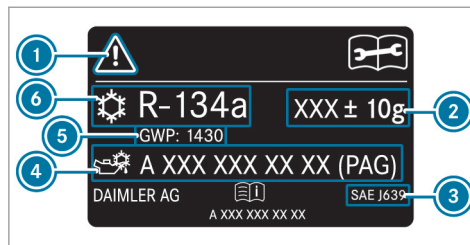

- ① Symboles pour les consignes de sécurité et de maintenance
- ② Capacité de réfrigérant
- ③ Normes en vigueur
- ④ Référence de l'huile PAG
- ⑤ Potentiel de réchauffement global (PRG) du réfrigérant utilisé
- ⑥ Type de réfrigérant

Les symboles ① indiquent:

- les dangers possibles
- que les travaux de maintenance doivent être effectués par un atelier qualifié

Capacité de réfrigérant

Capacité de réfrigérant et capacité d'huile PAG

Modèle	Réfrigérant
Mercedes-AMG GT 53 4MATIC+	20,8 ± 0,4 oz (590 ± 10 g)
Tous les autres modèles	22,2 ± 0,4 oz (630 ± 10 g)

Modèle	Huile PAG
Mercedes-AMG GT 53 4MATIC+	4,2 ± 0,4 oz (120 ± 10 g)
Tous les autres modèles	2,8 ± 0,4 oz (80 ± 10 g)

Caractéristiques du véhicule

Dimensions du véhicule

Les hauteurs indiquées peuvent varier en fonction

- de la monte pneumatique

- du chargement
- de l'état de la suspension
- des équipements optionnels

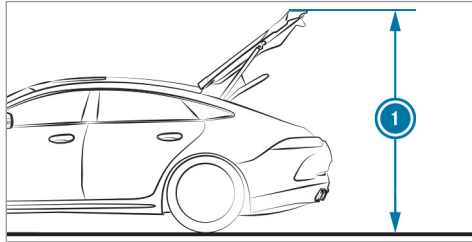

Hauter de basculement

Modèle	① Hauter de basculement
Mercedes-AMG GT 53 4MATIC+	77,0 in (1 956 mm)
Mercedes-AMG GT 63 4MATIC+	76,3 in (1 939 mm)
Mercedes-AMG GT 63 S 4MATIC+	76,5 in (1 943 mm)

Dimensions du véhicule

Tous les modèles	
Largeur avec rétroviseurs extérieurs déployés	81,5 in (2 069 mm)
Empattement	116,2 in (2 951 mm)

Modèle	Longueur
Mercedes-AMG GT 53 4MATIC+	199,2 in (5 059 mm)
Tous les autres modèles	199,2 in (5 060 mm)

Modèle	Hauter
Mercedes-AMG GT 53 4MATIC+	57,3 in (1 455 mm)
Mercedes-AMG GT 63 4MATIC+	56,8 in (1 442 mm)
Mercedes-AMG GT 63 S 4MATIC+	57,0 in (1 447 mm)

Modèle	Diamètre de braquage
Mercedes-AMG GT 63 S 4MATIC+	40,4 ft (12,30 m)
Tous les autres modèles	41,3 ft (12,60 m)

Poids et charges

Concernant les données indiquées pour les différents véhicules, tenez compte des remarques suivantes:

- Les équipements optionnels augmentent le poids à vide et réduisent la charge utile.

Charge sur le toit

Tous les modèles	
Charge maximale sur le toit	220 lb (100 kg)

Vitesses maximales limitées par construction

Les valeurs suivantes sont valables uniquement pour les véhicules équipés du Pack Conducteur AMG.

Les valeurs manquantes n'étaient pas disponibles au moment de la clôture de la rédaction.

Vitesses maximales limitées par construction

Mercedes-AMG GT 53 4MATIC+	
1er rapport	
2e rapport	
3e rapport	
4e rapport	
5e rapport	
6e rapport	
7e rapport	
8e rapport	
9e rapport	

Vitesses maximales limitées par construction

Mercedes-AMG GT 63 4MATIC+	
1er rapport	
2e rapport	
3e rapport	
4e rapport	
5e rapport	
6e rapport	
7e rapport	
8e rapport	
9e rapport	

Vitesses maximales limitées par construction

Mercedes-AMG GT 63 S 4MATIC+	
1er rapport	
2e rapport	
3e rapport	
4e rapport	
5e rapport	
6e rapport	
7e rapport	
8e rapport	
9e rapport	

Messages d'écran

Introduction

Remarques relatives aux messages d'écran

Les messages d'écran apparaissent sur l'écran multifonction.

Les messages d'écran comportant une représentation graphique peuvent être représentés de manière simplifiée dans la notice d'utilisation et différer de l'affichage apparaissant sur l'écran multifonction. Les messages d'écran à haut niveau de priorité apparaissent en rouge sur l'écran multifonction. Certains messages d'écran sont accompagnés d'un signal d'alerte.

Suivez les instructions données dans les messages d'écran et tenez compte des remarques supplémentaires qui figurent dans la présente notice d'utilisation.

En outre, des symboles apparaissent pour certains messages d'écran:

- ⓘ Autres informations
- ✕ Masquage du message d'écran

Avec le Touch Control gauche, vous pouvez choisir chaque symbole par effleurement de l'écran avec le doigt vers la gauche ou vers la droite. Appuyez sur ⓘ pour afficher d'autres informations à ce sujet sur l'écran multifonction. Appuyez sur ✕ pour masquer le message d'écran.

Vous pouvez masquer les messages d'écran à faible niveau de priorité en appuyant sur la touche [🏠] ou avec le Touch Control gauche. Les messages d'écran sont alors enregistrés dans la mémoire des messages.

Éliminez la cause d'un message d'écran le plus rapidement possible.

Les messages d'écran à haut niveau de priorité ne peuvent pas être masqués. Ces messages d'écran restent affichés sur l'écran multifonction jusqu'à ce que la cause du message d'écran ait été éliminée.

Affichage des messages d'écran mémorisés

Ordinateur de bord:

➡ Maintenance ➡ 1 message

Si aucun message d'écran n'est mémorisé, **Il n'y a aucun message** apparaît sur l'écran multifonction.

- ▶ Balayez du doigt vers le haut ou vers le bas sur le Touch Control gauche pour faire défiler les messages d'écran.
- ▶ **Sortie de la mémoire des messages :** appuyez sur la touche [🏠].

Systèmes de sécurité

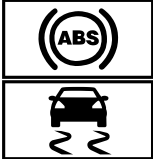
Messages sur le visuel	Causes et conséquences possibles et ► Solutions
<div data-bbox="205 294 362 459">  </div> <p data-bbox="195 469 445 518">pas dispo. pr l'instant cf. notice d'utilisation</p>	<p data-bbox="526 291 1116 319">* L'ABS et l'ESP® ne sont pas disponibles pour le moment.</p> <p data-bbox="543 325 1665 378">D'autres systèmes d'aide à la conduite et systèmes de sécurité active peuvent également être momentanément indisponibles.</p> <p data-bbox="543 387 1677 440">Le système de freinage continue de fonctionner avec son efficacité normale. La distance de freinage peut s'allonger dans les situations de freinage d'urgence.</p> <div data-bbox="543 456 1703 733" style="background-color: #f0f0f0; padding: 10px;"> <p data-bbox="565 467 1323 495">▲ ATTENTION Risque de dérapage en cas de défaut de l'ABS et de l'ESP®</p> <p data-bbox="561 510 1631 563">Lorsque l'ABS et l'ESP® sont en panne, les roues peuvent se bloquer lors du freinage et l'ESP® ne peut pas stabiliser la trajectoire du véhicule.</p> <p data-bbox="561 572 1668 647">La manœuvrabilité et le comportement au freinage du véhicule sont fortement compromis. La distance de freinage peut s'allonger dans les situations de freinage d'urgence. En outre, d'autres systèmes de sécurité active sont désactivés.</p> <ul style="list-style-type: none"> <li data-bbox="561 660 935 688">► Continuez de rouler prudemment. <li data-bbox="561 697 1299 725">► Faites immédiatement contrôler l'ABS et l'ESP® par un atelier qualifié. </div> <ul style="list-style-type: none"> <li data-bbox="543 749 1557 777">► Parcourez un bref trajet légèrement sinueux à plus de 19 mph (30 km/h) en roulant prudemment. <li data-bbox="543 785 1692 833">► Si le message d'écran ne disparaît pas, rendez-vous immédiatement dans un atelier qualifié. Ce faisant, conduisez avec prudence.

Messages sur le visuel

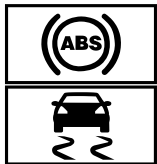

ne fonctionnent pas cf.
notice d'utilisation

Causes et conséquences possibles et ► Solutions

* L'ABS et l'ESP® sont en panne.

D'autres systèmes d'aide à la conduite et systèmes de sécurité active peuvent également être en panne.

Le système de freinage continue de fonctionner avec son efficacité normale. La distance de freinage peut s'allonger dans les situations de freinage d'urgence.



▲ ATTENTION Risque de dérapage en cas de défaut de l'ABS et de l'ESP®

Lorsque l'ABS et l'ESP® sont en panne, les roues peuvent se bloquer lors du freinage et l'ESP® ne peut pas stabiliser la trajectoire du véhicule.

La manœuvrabilité et le comportement au freinage du véhicule sont fortement compromis. La distance de freinage peut s'allonger dans les situations de freinage d'urgence. En outre, d'autres systèmes de sécurité active sont désactivés.

- Continuez de rouler prudemment.
- Faites immédiatement contrôler l'ABS et l'ESP® par un atelier qualifié.

- Continuez de rouler prudemment.
- Rendez-vous immédiatement dans un atelier qualifié.

Messages sur le visuel	Causes et conséquences possibles et ► Solutions
 <p data-bbox="195 344 462 391">pas disponible pour l'instant cf. notice d'utilisation</p>	<p data-bbox="526 251 1589 311">* L'ESP® n'est momentanément pas disponible. D'autres systèmes d'aide à la conduite et systèmes de sécurité active peuvent également être en panne.</p> <div data-bbox="545 329 1696 515" style="border: 1px solid gray; padding: 5px;"> <p data-bbox="565 339 1208 366">⚠ ATTENTION Risque de dérapage dû à un défaut dans l'ESP®</p> <p data-bbox="565 381 1626 433">Si l'ESP® est en panne, il ne peut pas stabiliser la trajectoire du véhicule.® En outre, d'autres systèmes de sécurité active sont désactivés.</p> <ul style="list-style-type: none"> <li data-bbox="565 446 935 467">► Continuez de rouler prudemment. <li data-bbox="565 480 1049 501">► Faites contrôler l'ESP® par un atelier qualifié. </div> <ul style="list-style-type: none"> <li data-bbox="545 534 1554 555">► Parcourez un bref trajet légèrement sinueux à plus de 19 mph (30 km/h) en roulant prudemment. <li data-bbox="545 568 1692 620">► Si le message d'écran ne disparaît pas, rendez-vous immédiatement dans un atelier qualifié. Ce faisant, conduisez avec prudence.
 <p data-bbox="195 732 408 779">ne fonctionne pas cf. notice d'utilisation</p>	<p data-bbox="526 640 1589 700">* L'ESP® est en panne. D'autres systèmes d'aide à la conduite et systèmes de sécurité active peuvent également être en panne.</p> <p data-bbox="545 713 1677 765">Le système de freinage continue de fonctionner avec son efficacité normale. La distance de freinage peut s'allonger dans les situations de freinage d'urgence.</p>

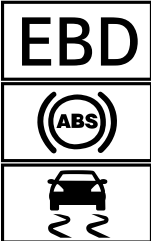
Messages sur le visuel	Causes et conséquences possibles et ► Solutions
	<p>▲ ATTENTION Risque de dérapage dû à un défaut dans l'ESP®</p> <p>Si l'ESP® est en panne, il ne peut pas stabiliser la trajectoire du véhicule. ® En outre, d'autres systèmes de sécurité active sont désactivés.</p> <ul style="list-style-type: none"> ▶ Continuez de rouler prudemment. ▶ Faites contrôler l'ESP® par un atelier qualifié. <p>► Continuez de rouler prudemment.</p> <p>► Rendez-vous immédiatement dans un atelier qualifié.</p>
 <p>ne fonctionnent pas cf. notice d'utilisation</p>	<p>* L'EBD, l'ABS et l'ESP® sont en panne. D'autres systèmes d'aide à la conduite et systèmes de sécurité active peuvent également être en panne.</p> <p>▲ ATTENTION Risque de dérapage en cas de défaut de l'EBD, l'ABS et l'ESP®</p> <p>Lorsque l'EBD, l'ABS et l'ESP® sont en panne, les roues peuvent se bloquer lors du freinage et l'ESP® ne peut pas stabiliser la trajectoire du véhicule.</p> <p>La manœuvrabilité et le comportement au freinage du véhicule sont fortement compromis. La distance de freinage peut s'allonger dans les situations de freinage d'urgence. En outre, d'autres systèmes de sécurité active sont désactivés.</p> <ul style="list-style-type: none"> ▶ Continuez de rouler prudemment. ▶ Faites immédiatement contrôler le système de freinage par un atelier qualifié.

Messages sur le visuel	Causes et conséquences possibles et ► Solutions
	<ul style="list-style-type: none"> ► Continuez de rouler prudemment. ► Rendez-vous immédiatement dans un atelier qualifié.
<div data-bbox="205 327 362 410" style="border: 1px solid black; padding: 5px; text-align: center; font-weight: bold; font-size: 1.2em;">PARK</div> <p data-bbox="199 418 417 467">(uniquement pour les Etats-Unis)</p> <div data-bbox="205 482 362 565" style="border: 1px solid black; padding: 5px; text-align: center; font-weight: bold; font-size: 1.2em;">(P)</div> <p data-bbox="199 573 417 622">(uniquement pour le Canada)</p> <p data-bbox="199 632 473 710">Frein stationnement Pour le desserrer: mettre le contact</p>	<p data-bbox="528 327 1600 384">* Le voyant rouge PARK (uniquement pour les Etats-Unis) ou (P) (uniquement pour le Canada) est allumé. Le contact est coupé alors que vous desserrez le frein de stationnement électrique.</p> <ul style="list-style-type: none"> ► Mettez le contact.

Messages sur le visuel



(uniquement pour les États-Unis)



(uniquement pour le Canada)

Desserrez frein stationnement

Causes et conséquences possibles et ► Solutions

* Le voyant rouge  (uniquement pour les États-Unis) ou  (uniquement pour le Canada) clignote.

Le frein de stationnement électrique est serré pendant la marche:

- Une des conditions pour le desserrage automatique du frein de stationnement électrique n'est pas remplie (→ page 183).
- Vous effectuez un freinage d'urgence avec le frein de stationnement électrique (→ page 184).

- Vérifiez les conditions pour le desserrage automatique du frein de stationnement électrique.
- Desserrez manuellement le frein de stationnement électrique.

Messages sur le visuel



(uniquement pour les États-Unis)



(uniquement pour le Canada)

[Frein stationnement cf. notice d'utilisation](#)

Causes et conséquences possibles et ► Solutions

* Le voyant orange s'allume. Le frein de stationnement électrique est en panne.

Pour le serrer :

- Coupez le contact, puis remettez-le.
- Serrez manuellement le frein de stationnement électrique (→ page 183).

Si vous ne pouvez pas serrer le frein de stationnement électrique:





- Rendez-vous dans un atelier qualifié.
- Lorsque vous arrêtez le véhicule, immobilisez-le si nécessaire en outre pour qu'il ne puisse pas se mettre à rouler.

* Le voyant orange et le voyant rouge (uniquement pour les États-Unis) ou (uniquement pour le Canada) sont allumés. Le frein de stationnement électrique est en panne.

Pour le desserrer :





- Coupez le contact, puis remettez-le.
 - Desserrez manuellement le frein de stationnement électrique (→ page 183).
- ou
- Desserrez le frein de stationnement électrique avec la fonction de desserrage automatique (→ page 183).
- Si vous ne pouvez pas ensuite desserrer le frein de stationnement électrique:
- Ne continuez pas de rouler. Prenez contact avec un atelier qualifié.



* Le voyant orange est allumé et le voyant rouge (uniquement pour les États-Unis) ou (uniquement pour le Canada) clignote. Le frein de stationnement électrique est en panne.

Messages sur le visuel	Causes et conséquences possibles et ► Solutions
	<p>Le frein de stationnement électrique n'a pas pu être serré ou desserré.</p> <ul style="list-style-type: none">► Coupez le contact, puis remettez-le. <p>Pour le serrer :</p> <ul style="list-style-type: none">► Desserrez manuellement le frein de stationnement électrique, puis serrez-le (→ page 183). <p>Pour le desserrer :</p> <ul style="list-style-type: none">► Serrez manuellement le frein de stationnement électrique, puis desserrez-le. <p>Si le frein de stationnement électrique ne peut pas être serré ou si le voyant rouge  (uniquement pour les Etats-Unis) ou  (uniquement pour le Canada) continue de clignoter:</p> <ul style="list-style-type: none">► Ne continuez pas de rouler. Prenez contact avec un atelier qualifié.► Lorsque vous arrêtez le véhicule, immobilisez-le si nécessaire en outre pour qu'il ne puisse pas se mettre à rouler. <p>* Le voyant orange  est allumé et le voyant rouge  (uniquement pour les Etats-Unis) ou  (uniquement pour le Canada) clignote pendant 10 secondes environ après le serrage ou le desserrage du frein de stationnement électrique. Ensuite, il reste allumé ou s'éteint. Le frein de stationnement électrique est en panne.</p> <p>Si l'état de charge est trop faible :</p> <ul style="list-style-type: none">► Chargez la batterie. <p>Pour le serrer :</p>

Messages sur le visuel	Causes et conséquences possibles et ► Solutions
	<ul style="list-style-type: none">► Coupez le contact. Le frein de stationnement électrique est serré automatiquement. <p>Si le frein de stationnement électrique ne doit pas être serré, par exemple si le véhicule doit être remorqué ou passé dans une station de lavage automatique, ne coupez pas le contact. Le remorquage avec l'essieu arrière soulevé fait cependant exception.</p> <p>Si frein de stationnement électrique n'est pas serré automatiquement:</p> <ul style="list-style-type: none">► Coupez le contact, puis remettez-le.► Desserrez manuellement le frein de stationnement électrique, puis serrez-le (→ page 183). <p>Si vous ne pouvez alors pas serrer le frein de stationnement électrique:</p> <ul style="list-style-type: none">► Rendez-vous dans un atelier qualifié.► Lorsque vous arrêtez le véhicule, immobilisez-le si nécessaire en outre pour qu'il ne puisse pas se mettre à rouler. <p>Pour le desserrer :</p> <ul style="list-style-type: none">► Si les conditions nécessaires au desserrage automatique sont remplies et que le frein de stationnement électrique n'est pas desserré automatiquement, desserrez manuellement le frein de stationnement électrique (→ page 183). <p>Si vous ne pouvez alors pas desserrer le frein de stationnement électrique:</p> <ul style="list-style-type: none">► Ne continuez pas de rouler. Prenez contact avec un atelier qualifié.

Messages sur le visuel	Causes et conséquences possibles et ► Solutions
<div data-bbox="155 252 310 332" data-label="Image"> </div> <p data-bbox="144 339 426 391">(uniquement pour les Etats-Unis)</p> <div data-bbox="155 405 310 484" data-label="Image"> </div> <p data-bbox="144 492 347 543">(uniquement pour le Canada)</p> <p data-bbox="144 554 417 606">Contrôler niveau liquide de frein</p>	<p data-bbox="476 246 1295 270">* Il n'y a pas suffisamment de liquide de frein dans le réservoir de liquide de frein.</p> <div data-bbox="500 291 1648 505" data-label="Complex-Block"> <p data-bbox="513 298 1264 322">▲ ATTENTION Risque d'accident en cas de niveau de liquide de frein bas</p> <p data-bbox="513 339 1591 391">Si le niveau de liquide de frein est trop bas, l'effet de freinage et donc le comportement au freinage peuvent être compromis.</p> <ul data-bbox="513 401 1600 495" style="list-style-type: none"> ▶ Arrêtez-vous immédiatement en tenant compte des conditions de circulation. Ne continuez pas de rouler. ▶ Prenez contact avec un atelier qualifié. ▶ Ne faites pas l'appoint de liquide de frein. </div> <ul data-bbox="495 519 1581 612" style="list-style-type: none"> ► Arrêtez-vous immédiatement en tenant compte des conditions de circulation. Ne continuez pas de rouler. ► Ne faites pas l'appoint de liquide de frein. ► Prenez contact avec un atelier qualifié.
<p data-bbox="144 629 417 681">Contrôler garnitures de frein cf. notice d'utilisation</p>	<p data-bbox="476 629 1003 653">* Les garnitures de frein ont atteint la limite d'usure.</p> <div data-bbox="500 674 1648 826" data-label="Complex-Block"> <p data-bbox="513 681 1310 705">▲ ATTENTION Risque d'accident dû à une puissance de freinage compromise</p> <p data-bbox="513 723 1581 746">Lorsque les garnitures de frein ont atteint la limite d'usure, la puissance de freinage peut être compromise.</p> <ul data-bbox="513 757 1323 816" style="list-style-type: none"> ▶ Continuez de rouler prudemment. ▶ Faites immédiatement contrôler le système de freinage par un atelier qualifié. </div> <ul data-bbox="495 840 898 868" style="list-style-type: none"> ► Rendez-vous dans un atelier qualifié.

Messages sur le visuel	Causes et conséquences possibles et ► Solutions
 <p data-bbox="195 342 443 391">Système retenue Défaut Aller à l'atelier</p>	<p data-bbox="526 249 1049 275">* Le système de retenue est en panne (→ page 36).</p> <div data-bbox="550 293 1696 464" style="border: 1px solid gray; padding: 5px;"> <p data-bbox="563 301 1561 327">▲ ATTENTION Risque de blessure dû à des dysfonctionnements au niveau du système de retenue</p> <p data-bbox="563 339 1641 417">Lorsque le système de retenue est en panne, certains composants du système de retenue risquent de se déclencher de manière intempestive ou de ne pas se déclencher comme prévu en cas d'accident. Cela peut concerner les rétracteurs de ceinture ou les airbags, par exemple.</p> <p data-bbox="563 427 1474 453">► Faites immédiatement contrôler et réparer le système de retenue par un atelier qualifié.</p> </div> <p data-bbox="550 479 1021 505">Détection d'une panne du système de retenue:</p> <ul data-bbox="563 515 1677 598" style="list-style-type: none"> • Le voyant d'alerte du système de retenue  ne s'allume pas lorsque le contact est mis. • Pendant la marche, le voyant d'alerte du système de retenue  est allumé en permanence ou s'allume de façon répétée. <p data-bbox="545 603 1108 629">► Rendez-vous immédiatement dans un atelier qualifié.</p>
 <p data-bbox="195 736 458 785">avant gauche Défaut Aller à l'atelier (exemple)</p>	<p data-bbox="526 643 1201 669">* Le système de retenue correspondant est en panne (→ page 36).</p> <div data-bbox="550 686 1696 857" style="border: 1px solid gray; padding: 5px;"> <p data-bbox="563 695 1561 721">▲ ATTENTION Risque de blessure dû à des dysfonctionnements au niveau du système de retenue</p> <p data-bbox="563 733 1641 811">Lorsque le système de retenue est en panne, certains composants du système de retenue risquent de se déclencher de manière intempestive ou de ne pas se déclencher comme prévu en cas d'accident. Cela peut concerner les rétracteurs de ceinture ou les airbags, par exemple.</p> <p data-bbox="563 821 1474 847">► Faites immédiatement contrôler et réparer le système de retenue par un atelier qualifié.</p> </div>

Messages sur le visuel	Causes et conséquences possibles et ► Solutions
	<p>Détection d'une panne du système de retenue</p> <ul style="list-style-type: none"> • Le voyant d'alerte du système de retenue  ne s'allume pas lorsque le contact est mis. • Pendant la marche, le voyant d'alerte du système de retenue  est allumé en permanence ou s'allume de façon répétée. <p>► Rendez-vous immédiatement dans un atelier qualifié.</p>
 <p>Airbag rideau gauche Défaut Aller à l'atelier (exemple)</p>	<p>* L'airbag rideau correspondant est en panne (→ page 36).</p> <div data-bbox="495 470 1648 536" style="background-color: #e0e0e0; padding: 5px;"> <p>▲ ATTENTION Risque de blessure ou danger de mort dû à des dysfonctionnements au niveau de l'airbag rideau</p> </div> <p>Lorsque l'airbag rideau est en panne, il risque de s'activer intempestivement ou, lors d'un accident avec forte décélération du véhicule, ne pas se déclencher du tout.</p> <p>► Faites immédiatement contrôler et réparer l'airbag rideau par un atelier qualifié.</p> <p>► Rendez-vous immédiatement dans un atelier qualifié.</p>
<p>Airbag frontal passager désactivé cf. notice d'utilisation</p>	<p>* L'airbag passager et l'airbag genoux côté passager sont désactivés alors qu'un adulte ou une personne de taille correspondante occupe le siège passager. Si des forces supplémentaires s'exercent sur le siège, le système risque de mesurer un poids trop faible.</p>



Messages sur le visuel	Causes et conséquences possibles et ► Solutions
	<p data-bbox="565 256 1694 288">▲ ATTENTION - Risque de blessure ou danger de mort lorsque l'airbag passager est désactivé</p> <p data-bbox="565 298 1694 350">Si l'airbag passager est désactivé, il ne se déclenchera pas en cas d'accident et n'est alors pas en mesure d'apporter la protection prévue.</p> <p data-bbox="565 360 1694 412">Une personne qui se trouve sur le siège passager risque alors d'entrer en contact avec des parties de l'habitacle par exemple, notamment si elle est trop près du poste de conduite.</p> <p data-bbox="565 422 1694 453">► Assurez-vous avant et pendant la marche que le statut de l'airbag passager est correct.</p> <p data-bbox="547 474 1694 505">► Arrêtez-vous immédiatement en tenant compte des conditions de circulation.</p> <p data-bbox="547 515 1694 547">► Contrôlez le statut de la désactivation automatique de l'airbag passager (→ page 48).</p> <p data-bbox="547 557 1694 588">► Si nécessaire, rendez-vous immédiatement dans un atelier qualifié.</p>
Airbag frontal passager activé cf. notice d'utilisation	<p data-bbox="528 588 1694 619">* L'airbag passager et l'airbag genoux côté passager sont activés pendant la marche alors que:</p> <ul data-bbox="547 629 1694 712" style="list-style-type: none"> • un enfant, une personne de petite taille ou un objet ayant un poids inférieur au seuil de poids du système se trouve sur le siège passager • le siège passager est inoccupé <p data-bbox="547 723 1694 747">Dans certains cas, le système détecte des objets ou des forces exerçant un poids supplémentaire sur le siège.</p>

Messages sur le visuel	Causes et conséquences possibles et ► Solutions
	<p>▲ ATTENTION Risque de blessure ou danger de mort dû à l'utilisation d'un système de retenue pour enfants alors que l'airbag passager est activé</p> <p>Si vous installez un enfant dans un système de retenue pour enfants sur le siège passager alors que l'airbag passager est activé, l'airbag passager peut se déclencher en cas d'accident.</p> <p>L'enfant risque d'être touché par l'airbag.</p> <p>► Assurez-vous avant et pendant la marche que le statut de l'airbag passager est correct.</p> <p>NE JAMAIS installer de système de retenue pour enfants faisant face vers l'arrière sur un siège protégé par un COUSSIN GONFLABLE frontal ACTIVÉ. Cela peut provoquer la MORT de l'ENFANT ou le BLESSER GRAVEMENT.</p> <p>► Arrêtez-vous immédiatement en tenant compte des conditions de circulation.</p> <p>► Contrôlez le statut de la désactivation automatique de l'airbag passager (→ page 48).</p> <p>► Si nécessaire, rendez-vous immédiatement dans un atelier qualifié.</p>
<p>Freinage d'urgence assisté Fonctionnement limité momentanément cf. notice d'utilisation</p>	<p>* Véhicules équipés du Pack Assistance à la conduite : le freinage d'urgence assisté actif avec fonction carrefour, l'assistant directionnel pour les manœuvres d'évitement ou le système PRE-SAFE® PLUS n'est momentanément pas disponible ou seulement de manière limitée.</p> <p>Véhicules sans Pack Assistance à la conduite : le freinage d'urgence assisté actif n'est momentanément pas disponible ou seulement de manière limitée.</p> <p>Les conditions environnementales sont situées au-delà des limites système (→ page 191).</p>

Messages sur le visuel	Causes et conséquences possibles et ► Solutions
	<ul style="list-style-type: none"> ► Continuez de rouler. Dès que les conditions environnementales correspondent aux limites système, le système est de nouveau disponible. ► Si le message d'écran ne disparaît pas, arrêtez le véhicule en tenant compte des conditions de circulation et redémarrez le moteur.
Freinage d'urgence assisté Fonctionnement limité cf. notice d'utilisation	<p>* Véhicules équipés du Pack Assistance à la conduite : le freinage d'urgence assisté actif avec fonction carrefour, l'assistant directionnel pour les manœuvres d'évitement ou le système PRE-SAFE® PLUS est en panne.</p> <p>Véhicules sans Pack Assistance à la conduite : le freinage d'urgence assisté actif est en panne.</p> <ul style="list-style-type: none"> ► Rendez-vous dans un atelier qualifié.
PRE-SAFE ne fonctionne pas cf. notice d'utilisation	<p>* Les fonctions du système PRE-SAFE® sont en panne.</p> <ul style="list-style-type: none"> ► Rendez-vous dans un atelier qualifié.
PRE-SAFE Impulse latéral ne fonctionne pas cf. notice d'utilisation	<p>* Le système PRE-SAFE® Impulse latéral est en panne ou ne fonctionne pas en raison d'un déclenchement.</p> <ul style="list-style-type: none"> ► Rendez-vous dans un atelier qualifié.
Mercedes me connect Services limités cf. notice d'utilisation	<p>* Service limité.</p> <p>Une ou plusieurs fonctions principales du système Mercedes me connect sont en panne.</p> <ul style="list-style-type: none"> ► Veuillez tenir compte des remarques sur la prise de diagnostic (→ page 27). ► Rendez-vous dans un atelier qualifié.

Messages sur le visuel	Causes et conséquences possibles et ► Solutions
 <p>ne fonctionne pas</p>	<p>* Une ou plusieurs fonctions principales du système Mercedes me connect ou du système d'appel d'urgence SOS sont en panne.</p> <ul style="list-style-type: none"> ► Rendez-vous dans un atelier qualifié.
<p>Capteurs radar encrassés cf. notice d'utilisation</p>	<p>* Les capteurs radar sont en panne. Causes possibles:</p> <ul style="list-style-type: none"> • Encrassement des capteurs • Fortes précipitations • Longs trajets interurbains sans circulation, par exemple dans le désert <p>Les systèmes d'aide à la conduite et systèmes de sécurité active peuvent être en panne ou momentanément indisponibles.</p> <p>Dès que les causes de l'anomalie sont supprimées, les systèmes d'aide à la conduite et systèmes de sécurité active sont de nouveau disponibles.</p> <p>Si le message d'écran ne disparaît pas:</p> <ul style="list-style-type: none"> ► Arrêtez-vous en tenant compte des conditions de circulation. ► Nettoyez tous les capteurs (→ page 420). ► Redémarrez le moteur.

Systèmes d'aide à la conduite

Messages sur le visuel	Causes et conséquences possibles et ► Solutions
 <p data-bbox="194 383 443 435">Attention Assist ne fonctionne pas</p>	<p data-bbox="517 290 997 315">* Le système ATTENTION ASSIST est en panne.</p> <ul style="list-style-type: none"> <li data-bbox="545 326 942 352">► Rendez-vous dans un atelier qualifié.
 <p data-bbox="194 554 434 606">Attention Assist: Faites une pause</p>	<p data-bbox="517 461 1672 512">* Le système ATTENTION ASSIST a détecté des signes de fatigue ou un manque de vigilance croissant chez le conducteur (→ page 246).</p> <ul style="list-style-type: none"> <li data-bbox="545 523 896 549">► Faites une pause si nécessaire.
<p data-bbox="194 626 471 730">Aide au stationnement active et PARKTRONIC ne fonctionnent pas cf. notice d'utilisation</p>	<p data-bbox="517 626 1496 652">* L'assistant de stationnement actif et l'assistant de stationnement PARKTRONIC sont en panne.</p> <ul style="list-style-type: none"> <li data-bbox="545 663 1432 688">► Arrêtez-vous en tenant compte des conditions de circulation et redémarrez le moteur. <li data-bbox="545 699 1302 725">► Si le message d'écran reste affiché, rendez-vous dans un atelier qualifié.
 <p data-bbox="194 849 323 875">Abaissement</p>	<p data-bbox="517 756 1210 782">* Le niveau du véhicule peut être abaissé pour les raisons suivantes:</p> <ul style="list-style-type: none"> <li data-bbox="545 792 1136 818">• Vous avez sélectionné un autre programme de conduite. <li data-bbox="545 828 970 854">• Vous avez dépassé la limite de vitesse. <li data-bbox="545 865 1247 890">• Vous avez modifié le niveau du véhicule en appuyant sur la touche.

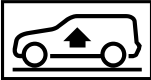
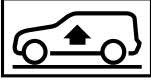
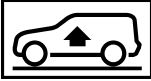
Messages sur le visuel	Causes et conséquences possibles et ► Solutions
 <p>Relèvement du véhicule...</p>	<ul style="list-style-type: none"> * Le véhicule se règle sur le niveau sélectionné.
 <p>Relèvement du véhicule... Veuillez patienter</p>	<ul style="list-style-type: none"> * Le niveau du véhicule est trop bas. Le véhicule est remonté jusqu'au niveau du véhicule sélectionné. <ul style="list-style-type: none"> ► Attendez que le message d'écran disparaisse avant de démarrer.
 <p>STOP Véhicule trop bas</p>	<ul style="list-style-type: none"> * Vous avez démarré alors que le niveau du véhicule était trop bas. <ul style="list-style-type: none"> ► Arrêtez-vous en tenant compte des conditions de circulation. Le véhicule est remonté jusqu'au niveau du véhicule sélectionné. ► Attendez que le message d'écran disparaisse avant de continuer à rouler. <p>Si le message d'écran ne disparaît pas et qu'un signal d'alerte retentit également, la suspension RIDE CONTROL AMG + est en panne:</p> <ul style="list-style-type: none"> ► Ne roulez pas à plus de 50 mph (80 km/h) et rendez-vous immédiatement dans un atelier qualifié.



Messages sur le visuel	Causes et conséquences possibles et ► Solutions
	<p>! REMARQUE Risques de dommages au niveau des pneus et des ailes de l'essieu avant en cas de braquages du volant trop importants</p> <ul style="list-style-type: none"> ► Évitez les braquages du volant trop importants pendant la marche et restez attentif aux bruits de frottement. ► En cas de bruits de frottement, arrêtez-vous en tenant compte des conditions de circulation et, si possible, réglez le niveau surélevé. <p>► Réglez le niveau surélevé du véhicule(→ page 224). En fonction du défaut, le véhicule est relevé.</p>
 <p>Défaut Rouler à 80 km/h max.</p>	<p>* La suspension RIDE CONTROL AMG est en panne. La tenue de route du véhicule peut être compromise.</p> <ul style="list-style-type: none"> ► Ne roulez pas à plus de 50 mph (80 km/h). ► Rendez-vous dans un atelier qualifié.
<p>Rouler plus lentement</p>	<p>* Vous roulez trop vite pour pouvoir régler le niveau du véhicule sélectionné.</p> <ul style="list-style-type: none"> ► Pour régler le niveau du véhicule, ne roulez pas à plus de 37 mph (60 km/h). ► Pour régler le niveau du véhicule lors de la traction d'une remorque, ne roulez pas à plus de 19 mph (30 km/h).



Messages sur le visuel	Causes et conséquences possibles et ► Solutions
<p>Assistant directionnel actif pas dispo. pr l'instant cf. notice d'utilisation</p>	<p>* L'assistant directionnel actif n'est momentanément pas disponible. Les conditions environnementales sont situées au-delà des limites système (→ page 206).</p> <ul style="list-style-type: none"> ► Continuez de rouler. Dès que les conditions environnementales correspondent aux limites système, le système est de nouveau disponible. ► Si nécessaire, nettoyez le pare-brise dans le champ de la caméra. ► Si nécessaire, contrôlez la pression de pneu.
<p>Assistant directionnel actif ne fonctionne pas</p>	<p>* L'assistant directionnel actif est en panne. L'assistant de régulation de distance DISTRONIC actif reste disponible.</p> <ul style="list-style-type: none"> ► Rendez-vous dans un atelier qualifié.
	<p>* L'assistant directionnel actif a atteint les limites système (→ page 206). Vous n'avez pas dirigé vous-même le véhicule pendant un certain temps.</p> <ul style="list-style-type: none"> ► Prenez en charge la direction et continuez à rouler en tenant compte des conditions de circulation.
<p>Déclenchement de l'arrêt d'urgence</p>	<p>* Vos mains ne sont pas sur le volant. L'arrêt d'urgence est déclenché (→ page 211).</p> <ul style="list-style-type: none"> ► Remplacez vos mains sur le volant. <p>Vous pouvez annuler à tout moment la décélération par l'une des actions suivantes:</p> <ul style="list-style-type: none"> • Braquage • Freinage ou accélération • Actionnement d'une touche du volant

Messages sur le visuel	Causes et conséquences possibles et ► Solutions
<p>Assistant de trajectoire actif pas dispo. pr l'instant cf. notice d'utilisation</p>	<ul style="list-style-type: none"> • Utilisation du Touch-Control • Désactivez l'assistant de régulation de distance DISTRONIC actif <p>* L'assistant de franchissement de ligne actif n'est momentanément pas disponible. Les conditions environnementales sont situées au-delà des limites système (→ page 252).</p> <p>Véhicules avec assistant directionnel actif : le pare-brise peut limiter le champ de la caméra.</p> <ul style="list-style-type: none"> ► Continuez de rouler. Dès que les conditions environnementales correspondent aux limites système, le système est de nouveau disponible. <p>Véhicules avec assistant directionnel actif : si le message d'écran ne disparaît pas:</p> <ul style="list-style-type: none"> ► Arrêtez-vous en tenant compte des conditions de circulation. ► Nettoyez le pare-brise.
<p>Assistant de trajectoire actif ne fonctionne pas</p>	<p>* L'assistant de franchissement de ligne actif est en panne.</p> <ul style="list-style-type: none"> ► Rendez-vous dans un atelier qualifié.
<p>Assistant de trajectoire actif Champ caméra réduit cf. notice d'utilisation</p>	<p>* Le champ de la caméra est réduit.</p> <p>Causes possibles:</p> <ul style="list-style-type: none"> • Encrassement du pare-brise dans le champ de la caméra • Fortes précipitations ou brouillard

Messages sur le visuel	Causes et conséquences possibles et ► Solutions
	<p>Les systèmes d'aide à la conduite et systèmes de sécurité active peuvent être en panne ou momentanément indisponibles.</p> <p>Dès que les causes de l'anomalie sont supprimées, les systèmes d'aide à la conduite et systèmes de sécurité active sont de nouveau disponibles.</p> <p>Si le message d'écran ne disparaît pas:</p> <ul style="list-style-type: none"> ► Arrêtez-vous en tenant compte des conditions de circulation. ► Nettoyez le pare-brise.
<p>Avertisseur angle mort pas dispo. pr l'instant cf. notice d'utilisation</p>	<p>* L'assistant d'angle mort n'est momentanément pas disponible.</p> <p>Les limites système sont atteintes (→ page 250).</p> <ul style="list-style-type: none"> ► Continuez de rouler. <p>Dès que les causes de l'anomalie sont supprimées, le système est de nouveau disponible.</p> <p>ou</p> <ul style="list-style-type: none"> ► Si le message d'écran ne disparaît pas, arrêtez le véhicule en tenant compte des conditions de circulation et redémarrez le moteur. ► Si nécessaire, nettoyez le pare-chocs arrière. Si le pare-chocs est fortement encrassé, les capteurs intégrés aux pare-chocs peuvent être en panne.
<p>Avertisseur angle mort ne fonctionne pas</p>	<p>* L'assistant d'angle mort est en panne.</p> <ul style="list-style-type: none"> ► Rendez-vous dans un atelier qualifié.

Messages sur le visuel	Causes et conséquences possibles et ► Solutions
Avertisseur actif d'angle mort pas dispo. pr l'instant cf. notice d'utilisation	<p>* L'assistant d'angle mort actif n'est momentanément pas disponible. Les limites système sont atteintes (→ page 250).</p> <p>► Continuez de rouler. Dès que les causes de l'anomalie sont supprimées, le système est de nouveau disponible.</p> <p>ou</p> <p>► Si le message d'écran ne disparaît pas, arrêtez le véhicule en tenant compte des conditions de circulation et redémarrez le moteur.</p>
Avertisseur actif d'angle mort ne fonctionne pas	<p>* L'assistant d'angle mort actif est en panne.</p> <p>► Rendez-vous dans un atelier qualifié.</p>
Détecteur de panneaux pas dispo. pr l'instant cf. notice d'utilisation	<p>* L'assistant de signalisation routière n'est momentanément pas disponible.</p> <p>► Continuez de rouler. Dès que les causes de l'anomalie sont supprimées, le système est de nouveau disponible.</p>
Détecteur de panneaux ne fonctionne pas	<p>* L'assistant de signalisation routière est en panne.</p> <p>► Rendez-vous dans un atelier qualifié.</p>
Détecteur de panneaux Champ caméra réduit cf. notice d'utilisation	<p>* Le champ de la caméra est réduit. Causes possibles:</p> <ul style="list-style-type: none"> • Encrassement du pare-brise dans le champ de la caméra • Fortes précipitations ou brouillard

Messages sur le visuel	Causes et conséquences possibles et ► Solutions
	<p>Les systèmes d'aide à la conduite et systèmes de sécurité active peuvent être en panne ou momentanément indisponibles.</p> <p>Dès que les causes de l'anomalie sont supprimées, les systèmes d'aide à la conduite et systèmes de sécurité active sont de nouveau disponibles.</p> <p>Si le message d'écran ne disparaît pas:</p> <ul style="list-style-type: none"> ► Arrêtez-vous en tenant compte des conditions de circulation. ► Nettoyez le pare-brise.
 <p>Contrôler le sens de circulation</p>	<p>* Vous vous êtes engagé dans le mauvais sens dans une rue à sens unique.</p> <ul style="list-style-type: none"> ► Vérifiez le sens de la marche. ► Tournez immédiatement en tenant compte des conditions de circulation.
 <p>désactivé</p>	<p>* La fonction HOLD est désactivée parce que le véhicule dérape ou qu'une condition d'activation n'est pas remplie.</p> <ul style="list-style-type: none"> ► Réactivez la fonction HOLD plus tard ou vérifiez les conditions d'activation de la fonction HOLD (→ page 214).

Messages sur le visuel	Causes et conséquences possibles et ► Solutions
 <p>--- km/h</p>	<p>* Vous ne pouvez pas activer l'assistant de régulation de distance DISTRONIC actif car les conditions d'activation ne sont pas toutes remplies.</p> <p>► Tenez compte des conditions d'activation de l'assistant de régulation de distance DISTRONIC actif (→ page 202).</p>
 <p>inactif</p>	<p>* Lorsque vous appuyez sur la pédale d'accélérateur au-delà du réglage de l'assistant de régulation de distance DISTRONIC actif, le système passe en mode inactif (→ page 211).</p>
 <p>OFF</p>	<p>* L'assistant de régulation de distance DISTRONIC actif a été désactivé. Si un signal d'alerte retentit également, l'assistant de régulation de distance DISTRONIC actif s'est désactivé automatiquement (→ page 202).</p>
<p>Assistant de régulation de distance actif pas dispo. pr l'instant cf. notice d'utilisation</p>	<p>* L'assistant de régulation de distance DISTRONIC actif n'est momentanément pas disponible. Les conditions environnementales sont situées au-delà des limites système (→ page 200).</p> <p>► Continuez de rouler. Dès que les conditions environnementales correspondent aux limites système, le système est de nouveau disponible.</p>

Messages sur le visuel	Causes et conséquences possibles et ► Solutions
<p>Assistant de régulation de distance actif ne fonctionne pas</p>	<p>* L'assistant de régulation de distance DISTRONIC actif est en panne. D'autres systèmes d'aide à la conduite et systèmes de sécurité active peuvent également être en panne. ► Rendez-vous dans un atelier qualifié.</p>
<p>Assistant de régulation de distance actif de nouveau disponible</p>	<p>* L'assistant de régulation de distance DISTRONIC actif est de nouveau disponible et peut être activé (→ page 202).</p>
<div data-bbox="155 464 312 547" data-label="Image"> </div> <p>--- km/h</p>	<p>* Vous ne pouvez pas activer le TEMPOMAT car les conditions d'activation ne sont pas toutes remplies. ► Tenez compte des conditions d'activation du TEMPOMAT (→ page 198).</p>
<p>TEMPOMAT ne fonctionne pas</p>	<p>* Le TEMPOMAT est en panne. ► Rendez-vous dans un atelier qualifié.</p>
<p>TEMPOMAT désactivé</p>	<p>* Le TEMPOMAT a été désactivé. Si un signal d'alerte retentit également, le TEMPOMAT s'est désactivé automatiquement (→ page 197).</p>
<p>RACE START impossible cf. notice d'utilisation</p>	<p>* Causes possibles:</p> <ul style="list-style-type: none"> • Les conditions d'activation ne sont pas remplies (→ page 216).
<p>RACE START arrêté</p>	<p>* Causes possibles:</p> <ul style="list-style-type: none"> • Vous avez relâché la pédale d'accélérateur alors que RACE START était activé.

Messages sur le visuel	Causes et conséquences possibles et ► Solutions
	<ul style="list-style-type: none"> • Vous avez appuyé sur la pédale de frein alors que RACE START était activé. Vous pouvez essayer à nouveau d'activer le RACE START au prochain démarrage.
<div data-bbox="205 335 362 415" style="border: 1px solid black; padding: 5px; display: inline-block; font-weight: bold; font-size: 24px;">DRIFT</div> <p data-bbox="195 425 469 501">DRIFT MODE pas disponible pour l'instant cf. notice d'utilisation</p>	<p>* Causes possibles:</p> <ul style="list-style-type: none"> • Les conditions d'activation ne sont pas remplies (→ page 217).

Moteur

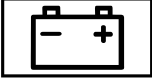
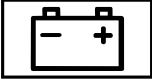

Messages sur le visuel	Causes et conséquences possibles et ► Solutions
<div data-bbox="205 656 362 736" style="border: 1px solid black; padding: 5px; display: inline-block;">  </div> <p data-bbox="195 746 445 795">Liquide refroid. S'arrêter Couper moteur</p>	<p>* Le liquide de refroidissement est trop chaud.</p> <ul style="list-style-type: none"> ► Arrêtez-vous immédiatement en tenant compte des conditions de circulation et arrêtez le moteur. <div data-bbox="565 739 1696 778" style="background-color: #f0f0f0; padding: 5px;"> <p>⚠ ATTENTION Risque de brûlure lors de l'ouverture du capot moteur</p> </div> <p data-bbox="565 788 1683 864">Si vous ouvrez le capot moteur après que le moteur a subi une surchauffe ou après un incendie dans le compartiment moteur, vous pouvez entrer en contact avec des gaz brûlants ou d'autres ingrédients et lubrifiants qui s'échappent.</p>

Messages sur le visuel	Causes et conséquences possibles et ► Solutions
	<ul style="list-style-type: none"> ▶ Avant d'ouvrir le capot moteur, laissez refroidir le moteur ayant subi une surchauffe. ▶ Dans le cas d'un incendie dans le compartiment moteur, laissez le capot moteur fermé et prévenez les pompiers. <ul style="list-style-type: none"> ► Attendez que le moteur ait refroidi. ► Assurez-vous que l'arrivée d'air jusqu'au radiateur moteur n'est pas obstruée. ► Roulez jusqu'à l'atelier qualifié le plus proche en évitant toute charge importante du moteur. Ce faisant, veillez à ce que l'affichage de la température du liquide de refroidissement reste au-dessous de la zone rouge.
<p>Faire l'appoint liquide refroid. cf. notice d'utilisation</p>	<p>* Le niveau de liquide de refroidissement est trop bas.</p> <div style="border: 1px solid black; padding: 5px; margin-bottom: 5px;"> <p>! REMARQUE Dommage au niveau du moteur dû à un niveau de liquide de refroidissement trop bas</p> </div> <ul style="list-style-type: none"> ▶ Evitez les longs trajets si le niveau de liquide de refroidissement est trop bas. <ul style="list-style-type: none"> ► Faites l'appoint de liquide de refroidissement (→ page 412). ► Faites contrôler le système de refroidissement du moteur par un atelier qualifié.
<p>Pour couper le moteur, appuyez sur la touche démar./arrêt pdt au moins 3 sec ou 3 fois de suite.</p>	<p>* Vous avez appuyé sur la touche Start/Stop pendant la marche.</p> <ul style="list-style-type: none"> ► Pour arrêter le moteur pendant la marche, voir (→ page 153).

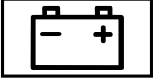
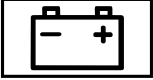
Messages sur le visuel	Causes et conséquences possibles et ► Solutions
	<p>* Le moteur de ventilateur est défectueux.</p> <ul style="list-style-type: none"> ► Roulez jusqu'à l'atelier qualifié le plus proche en évitant toute charge importante du moteur. Ce faisant, veillez à ce que l'affichage de la température du liquide de refroidissement reste au-dessous de la zone rouge.
 <p>cf. notice d'utilisation</p>	<p>* La batterie ne se charge plus.</p> <div style="border: 1px solid black; padding: 5px; margin-bottom: 10px;"> <p>! REMARQUE Risque de dommage au niveau du moteur en cas de poursuite du trajet</p> <ul style="list-style-type: none"> ► Ne continuez pas de rouler. ► Prenez contact avec un atelier qualifié. </div> <ul style="list-style-type: none"> ► Arrêtez-vous immédiatement en tenant compte des conditions de circulation et arrêtez le moteur. ► Prenez contact avec un atelier qualifié.
 <p>S'arrêter cf. notice d'utilisation</p>	<p>* La batterie ne se charge plus et l'état de charge qu'elle a atteint est trop faible.</p> <div style="border: 1px solid black; padding: 5px; margin-bottom: 10px;"> <p>! REMARQUE Risque de dommage au niveau du moteur en cas de poursuite du trajet</p> <ul style="list-style-type: none"> ► Ne continuez pas de rouler. ► Prenez contact avec un atelier qualifié. </div> <ul style="list-style-type: none"> ► Arrêtez-vous immédiatement en tenant compte des conditions de circulation. Ne continuez pas de rouler. ► Arrêtez le moteur. ► Prenez contact avec un atelier qualifié.



Messages sur le visuel	Causes et conséquences possibles et ► Solutions
 <p>Batterie 12 V cf. notice d'utilisation</p>	<ul style="list-style-type: none"> * ► Arrêtez les consommateurs électriques qui ne sont pas indispensables. Pour recharger la batterie: <ul style="list-style-type: none"> ► Laissez tourner le moteur pendant quelques minutes ou effectuez un long trajet. * Si le message apparaît alors que le moteur tourne, c'est que le réseau de bord est en panne. <ul style="list-style-type: none"> ► Rendez-vous dans un atelier qualifié.
 <p>Arrêter véhicule Laisser tourner moteur</p>	<ul style="list-style-type: none"> * L'état de charge de la batterie est trop faible. <ul style="list-style-type: none"> ► Arrêtez-vous immédiatement en tenant compte des conditions de circulation. Ne continuez pas de rouler. ► Laissez tourner le moteur. ► Attendez que le message d'écran disparaisse avant de continuer à rouler. ► Si le message d'écran ne disparaît pas : prenez contact avec un atelier qualifié.
 <p>Batterie 48 V cf. notice d'utilisation</p>	<ul style="list-style-type: none"> * Le réseau de bord 48 V présente des limitations du fonctionnement. Les fonctions confort peuvent n'être disponibles que de manière limitée. <ul style="list-style-type: none"> ► Rendez-vous immédiatement dans un atelier qualifié.
<p>Démarrage du moteur impossible cf. notice d'utilisation</p>	<ul style="list-style-type: none"> * L'état de charge de la batterie 48 V est trop faible. Vous ne pouvez plus démarrer le moteur. <ul style="list-style-type: none"> ► Arrêtez les consommateurs électriques qui ne sont pas indispensables.



Messages sur le visuel	Causes et conséquences possibles et ► Solutions
	<ul style="list-style-type: none"> ► Branchez sur le point d'aide au démarrage de la batterie 12 V un chargeur agréé et approprié pour Mercedes-Benz qui soit doté d'une capacité de charge suffisante (→ page 437). La batterie 48 V est rechargée automatiquement par l'intermédiaire du convertisseur de tension dont est équipé le véhicule.
<p>Démarrage du moteur de nouveau possible</p>	<ul style="list-style-type: none"> * La batterie 48 V a été chargée automatiquement par l'intermédiaire du convertisseur de tension. ► Démarrez le moteur et roulez pendant quelques temps avec le véhicule pour charger la batterie 12 V et la batterie 48 V.
 <p>Veillez patienter Charge batterie 48 V...</p>	<ul style="list-style-type: none"> * La batterie 48 V est déchargée. Vous avez mis le contact alors que la batterie 12 V est en charge avec un chargeur approprié ou qu'elle fournit une aide au démarrage à un autre véhicule. La batterie 48 V déchargée est rechargée automatiquement par l'intermédiaire du convertisseur de tension. Le message d'écran Démarrage du moteur de nouveau possible s'affiche sur l'écran multifonction au bout de quelques minutes. ► Démarrez le moteur. ► Après avoir débranché le chargeur, roulez pendant quelques temps avec le véhicule pour charger la batterie 12 V et la batterie 48 V. <p>Si le message d'écran Démarrage du moteur de nouveau possible ne s'affiche pas au bout de quelques minutes:</p> <ul style="list-style-type: none"> ► Essayez de démarrer le moteur. ► Si le moteur ne démarre pas, prenez contact avec un atelier qualifié.

Messages sur le visuel	Causes et conséquences possibles et ► Solutions
 <p>Réserve carburant</p>	<p>* Le niveau de carburant a atteint la plage de réserve.</p> <ul style="list-style-type: none">► Ravitaillez le véhicule.
 <p>Bouchon réservoir ouvert</p>	<p>* Le bouchon de réservoir n'est pas correctement fermé ou le système d'alimentation en carburant n'est pas étanche.</p> <ul style="list-style-type: none">► Fermez le bouchon de réservoir.► Si le bouchon de réservoir était déjà correctement fermé : rendez-vous dans un atelier qualifié.

Huile moteur

Messages sur le visuel	Causes et conséquences possibles et ► Solutions
 <p>A la station-service: contrôler niveau huile moteur</p>	<p>* Le niveau d'huile moteur est descendu à la valeur minimale.</p> <div data-bbox="495 702 1648 814" style="border: 1px solid black; padding: 5px;"><p>! REMARQUE Dommage au niveau du moteur dû à des trajets effectués avec un niveau d'huile moteur trop bas</p><ul style="list-style-type: none">► Evitez les longs trajets si le niveau d'huile moteur est trop bas.</div> <ul style="list-style-type: none">► Contrôlez le niveau d'huile moteur au prochain ravitaillement.

Messages sur le visuel	Causes et conséquences possibles et ► Solutions
 <p data-bbox="195 418 473 467">A la station-service: ajouter 1 quart d'huile moteur</p>	<p data-bbox="547 249 999 308">Faites l'appoint d'huile moteur (→ page 410). Remarques sur l'huile moteur (→ page 490).</p> <p data-bbox="528 324 1142 381">* Message d'écran uniquement pour certaines motorisations: Le niveau d'huile moteur est descendu à la valeur minimale.</p> <div data-bbox="565 410 1696 464" style="border: 1px solid black; padding: 5px;"> <p data-bbox="565 410 1665 464">! REMARQUE Dommage au niveau du moteur dû à des trajets effectués avec un niveau d'huile moteur trop bas</p> </div> <div data-bbox="565 477 1221 505" style="border: 1px solid black; padding: 5px;"> <p data-bbox="565 477 1221 505">► Evitez les longs trajets si le niveau d'huile moteur est trop bas.</p> </div> <p data-bbox="547 531 1258 557">► A la prochaine station-service, ajoutez 1,1 US qt (1 l) d'huile moteur.</p> <p data-bbox="547 572 999 631">Faites l'appoint d'huile moteur (→ page 410). Remarques sur l'huile moteur (→ page 490).</p>
 <p data-bbox="195 742 473 791">Niveau huile moteur S'arrêter Couper moteur</p>	<p data-bbox="528 650 1142 707">* Message d'écran uniquement pour certaines motorisations: Le niveau d'huile moteur est trop bas.</p> <div data-bbox="565 733 1696 787" style="border: 1px solid black; padding: 5px;"> <p data-bbox="565 733 1665 787">! REMARQUE Dommage au niveau du moteur dû à des trajets effectués avec un niveau d'huile moteur trop bas</p> </div> <div data-bbox="565 800 1221 828" style="border: 1px solid black; padding: 5px;"> <p data-bbox="565 800 1221 828">► Evitez les longs trajets si le niveau d'huile moteur est trop bas.</p> </div> <p data-bbox="547 854 1628 880">► Arrêtez-vous immédiatement en tenant compte des conditions de circulation. Ne continuez pas de rouler.</p>

Messages sur le visuel	Causes et conséquences possibles et ► Solutions
	<ul style="list-style-type: none"> ► Arrêtez le moteur. ► Ajoutez 1,1 US qt (1 l) d'huile moteur. ► Contrôlez le niveau d'huile moteur. <p>Faites l'appoint d'huile moteur (→ page 410). Remarques sur l'huile moteur (→ page 490).</p>
 <p>Niveau huile moteur Baisser niveau huile</p>	<p>* Message d'écran uniquement pour certaines motorisations: Le niveau d'huile moteur est trop élevé.</p> <div style="border: 1px solid black; padding: 5px; margin-bottom: 5px;"> <p>! REMARQUE Dommage au niveau du moteur dû à des trajets effectués avec un niveau d'huile moteur trop élevé</p> </div> <ul style="list-style-type: none"> ► Evitez les longs trajets si le niveau d'huile moteur est trop élevé. <p>► Rendez-vous immédiatement dans un atelier qualifié et faites aspirer l'excès d'huile moteur.</p>
 <p>Press. huile moteur S'arrêter Couper moteur</p>	<p>* Message d'écran uniquement pour certaines motorisations: La pression d'huile est trop basse.</p> <div style="border: 1px solid black; padding: 5px; margin-bottom: 5px;"> <p>! REMARQUE Dommage au niveau du moteur dû à des trajets effectués avec une pression d'huile moteur trop basse</p> </div> <ul style="list-style-type: none"> ► Evitez de rouler si la pression d'huile moteur est trop basse.

Messages sur le visuel	Causes et conséquences possibles et ► Solutions
	<ul style="list-style-type: none"> ► Arrêtez-vous immédiatement en tenant compte des conditions de circulation. Ne continuez pas de rouler. ► Prenez contact avec un atelier qualifié.
<div style="border: 1px solid black; width: 40px; height: 40px; margin: 0 auto; display: flex; align-items: center; justify-content: center;">  </div> <p>Mesure niveau huile moteur impossible</p>	<p>* La liaison électrique avec le capteur de niveau de remplissage est interrompue ou le capteur de niveau de remplissage est défectueux.</p> <ul style="list-style-type: none"> ► Rendez-vous dans un atelier qualifié.

Boîte de vitesses



Messages sur le visuel	Causes et conséquences possibles et ► Solutions
<p>Danger: véhicule non immobilisé Porte cond. ouverte et boîte pas sur P</p>	<p>* La porte conducteur n'est pas complètement fermée et la position D, ou R de la boîte de vitesses, ou le point mort N est engagé.</p> <ul style="list-style-type: none"> ► Lorsque vous arrêtez le véhicule, engagez la position parking P.
<p>Pour quitter position P: actionner frein</p>	<p>* Vous avez essayé d'engager une autre position de la boîte de vitesses à partir de la position parking P.</p> <ul style="list-style-type: none"> ► Appuyez sur la pédale de frein. ► Passez sur la position de la boîte de vitesses D, R ou au point mort N.

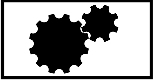

Messages sur le visuel	Causes et conséquences possibles et ► Solutions
<p>Pour quitter position P ou N: actionner frein et démarrer moteur</p>	<p>* Vous avez essayé de passer une autre position de la boîte de vitesses à partir de la position parking P ou du point mort N.</p> <ul style="list-style-type: none"> ► Appuyez sur la pédale de frein. ► Démarrez le moteur.
<p>Danger: véhicule non immobilisé Boîte de vitesses en position N</p>	<p>* Le point mort N a été engagé pendant que le véhicule roule.</p> <ul style="list-style-type: none"> ► Pour vous arrêter, appuyez sur la pédale de frein. ► Passez sur la position parking P à l'arrêt du véhicule. ► Pour la poursuite d'un trajet, engagez la position D ou R de la boîte de vitesses.
<p>Position P possible seulement quand véhicule arrêté</p>	<p>* La position parking P ne peut être engagée que lorsque le véhicule est à l'arrêt.</p> <ul style="list-style-type: none"> ► Pour vous arrêter, appuyez sur la pédale de frein. ► Passez sur la position parking P à l'arrêt du véhicule.
<p>Pour mettre boîte sur R: actionner frein</p>	<p>* Vous avez essayé de passer sur la position de la boîte de vitesses R.</p> <ul style="list-style-type: none"> ► Appuyez sur la pédale de frein. ► Passez sur la position R de la boîte de vitesses.
<p>Aller à l'atelier sans changer de rapport</p>	<p>* La boîte de vitesses est en panne. La position de la boîte de vitesses ne peut plus être changée.</p> <ul style="list-style-type: none"> ► Lorsque la position de la boîte de vitesses se trouve sur D, rendez-vous dans un atelier qualifié sans changer la position de la boîte de vitesses. ► Pour toutes les autres positions de la boîte de vitesses, arrêtez le véhicule à l'écart de la circulation.



Messages sur le visuel	Causes et conséquences possibles et ► Solutions
	<ul style="list-style-type: none"> ► Prenez contact avec un atelier qualifié ou un service de dépannage.
<p>Marche arrière impossible Aller à l'atelier</p>	<p>* La boîte de vitesses est en panne. Vous ne pouvez pas mettre la boîte de vitesses sur R.</p> <ul style="list-style-type: none"> ► Rendez-vous dans un atelier qualifié.
<p>Boîte de vitesses Défaut S'arrêter</p>	<p>* La boîte de vitesses est en panne. La boîte de vitesses passe automatiquement au point mort N.</p> <ul style="list-style-type: none"> ► Arrêtez-vous immédiatement en tenant compte des conditions de circulation. ► Appuyez sur la pédale de frein. ► Passez dans la position parking P. ► Prenez contact avec un atelier qualifié.
<p>Arrêter véhicule Laisser tourner moteur Refroidisse- ment BV... Veuillez patien- ter</p>	<p>* La boîte de vitesses a subi une surchauffe. Le démarrage peut être momentanément perturbé ou impossible.</p> <ul style="list-style-type: none"> ► Arrêtez-vous immédiatement en tenant compte des conditions de circulation. Ne continuez pas de rouler. ► Laissez tourner le moteur. ► Attendez que le message d'écran disparaisse avant de continuer à rouler.
<p>Batterie de réserve Défaut</p>	<p>* La batterie de secours de la boîte de vitesses ne se charge plus.</p> <ul style="list-style-type: none"> ► Rendez-vous dans un atelier qualifié. ► D'ici là, passez toujours la position de la boîte de vitesses P manuellement avant d'arrêter le moteur. ► Avant de quitter le véhicule, serrez le frein de stationnement électrique.

Messages sur le visuel	Causes et conséquences possibles et ► Solutions
 <p data-bbox="144 342 395 391">Refroidissement huile de boîte de vitesses Défaut</p>	<p data-bbox="476 249 1637 298">* La pompe à liquide de refroidissement de la boîte de vitesses est défectueuse. La boîte de vitesses peut surchauffer.</p> <ul style="list-style-type: none"> <li data-bbox="495 311 1578 360">► Sélectionnez le menu Performance dans l'ordinateur de bord et contrôlez la température d'huile de boîte (→ page 264). <li data-bbox="495 370 1345 394">► Evitez de solliciter trop fortement le véhicule par un style de conduite dynamique. <li data-bbox="495 405 1642 453">► Si la température d'huile de boîte est inférieure à 248 °F (120 °C), continuez à rouler jusqu'à l'atelier qualifié le plus proche.
 <p data-bbox="144 567 421 640">Surchauffe huile de boîte de vitesses Rouler prudemment</p>	<p data-bbox="476 474 1652 523">* Le réglage M pour la boîte de vitesses et le programme de conduite manuel temporaire ne sont plus disponibles. La puissance du moteur est réduite en fonction de la surchauffe.</p> <ul style="list-style-type: none"> <li data-bbox="495 536 1600 585">► Adoptez un style de conduite défensif pour faire refroidir l'huile de boîte jusqu'à ce que le message d'écran disparaisse.

Pneus

Messages sur le visuel	Causes et conséquences possibles et ► Solutions
 <p data-bbox="195 384 449 458">Contrôle pression pneus pas disponible pour l'instant</p>	<p data-bbox="528 291 1665 339">* Une source radio puissante perturbe le système. Le système ne reçoit aucun signal des capteurs de pression de pneu. Le système de contrôle de la pression des pneus n'est momentanément pas disponible.</p> <ul style="list-style-type: none"> <li data-bbox="547 353 1665 427">► Continuez de rouler. Le système de contrôle de la pression des pneus se réactive automatiquement dès que la cause de la défaillance est éliminée.
 <p data-bbox="195 581 449 629">Contrôle pression pneus ne fonctionne pas</p>	<p data-bbox="528 487 1175 510">* Le système de contrôle de la pression des pneus est en panne.</p> <div data-bbox="547 531 1696 733" style="border: 1px solid gray; padding: 5px;"> <p data-bbox="565 539 1628 562">▲ ATTENTION Risque d'accident en cas de défaillance du système de contrôle de la pression des pneus</p> <p data-bbox="565 578 1665 626">Lorsque le système de contrôle de la pression des pneus est défectueux, il ne peut pas vous prévenir correctement en cas de perte de pression dans un ou plusieurs pneus.</p> <p data-bbox="565 640 1646 688">Les pneus dont la pression est trop basse peuvent par exemple compromettre le comportement routier ainsi que la manœuvrabilité et le comportement au freinage du véhicule. -</p> <ul style="list-style-type: none"> <li data-bbox="565 702 1461 725">► Faites contrôler le système de contrôle de la pression des pneus par un atelier qualifié. </div> <ul style="list-style-type: none"> <li data-bbox="547 749 944 771">► Rendez-vous dans un atelier qualifié.

Messages sur le visuel	Causes et conséquences possibles et ► Solutions
 <p data-bbox="144 342 402 418">Contrôle pression pneus ne fonctionne pas Pas de capteurs roue</p>	<p data-bbox="476 249 1622 301">* Les roues qui ont été montées n'ont pas de capteur de pression de pneu approprié. Le système de contrôle de la pression des pneus est désactivé.</p> <p data-bbox="495 311 1240 335">► Montez des roues munies de capteurs de pression de pneu appropriés.</p>
 <p data-bbox="144 539 358 563">Pas de capteurs roue</p>	<p data-bbox="476 446 1641 498">* Il n'y a pas de signal du capteur de pression de pneu au niveau d'un ou plusieurs pneus. Aucune valeur de pression n'est affichée au niveau du ou des pneus concernés.</p> <p data-bbox="495 508 1430 532">► Faites remplacer le ou les capteurs de pression de pneu défectueux par un atelier qualifié.</p>
 <p data-bbox="144 680 310 704">Contrôler pneus</p>	<p data-bbox="476 587 1456 611">* La pression de pneu a fortement baissé. La position de la ou des roues concernées est indiquée.</p> <div data-bbox="495 625 1646 667" style="background-color: #e0e0e0; padding: 5px;"> <p data-bbox="513 636 1245 659">▲ ATTENTION Risque d'accident dû à une pression de pneu trop basse</p> </div> <p data-bbox="513 677 1252 701">Les pneus dont la pression est trop basse présentent les risques suivants:</p> <ul data-bbox="513 711 1622 856" style="list-style-type: none"> <li data-bbox="513 711 1511 735">• Les pneus peuvent éclater, en particulier lorsque la charge ou la vitesse du véhicule augmentent. <li data-bbox="513 745 1609 794">• Les pneus peuvent s'user de manière excessive et/ou irrégulière, ce qui peut réduire fortement leur adhérence. <li data-bbox="513 804 1622 856">• - Le comportement routier ainsi que la manœuvrabilité et le comportement au freinage du véhicule peuvent être fortement compromis.

Messages sur le visuel	Causes et conséquences possibles et ► Solutions
	<p>Vous risquez alors de perdre le contrôle du véhicule.</p> <ul style="list-style-type: none"> ► Tenez compte des pressions de pneu recommandées. ► Adaptez la pression de pneu si nécessaire. <ul style="list-style-type: none"> ► Arrêtez le véhicule en tenant compte des conditions de circulation. ► Contrôlez la pression de pneu (→ page 450) et les pneus.
 <p>Corriger pression pneus</p>	<p>* La pression d'un ou plusieurs pneus est insuffisante ou la différence de pression de pneu entre les différentes roues est très importante.</p> <ul style="list-style-type: none"> ► Contrôlez la pression de pneu et corrigez-la si nécessaire. ► En cas de réglage correct de la pression de pneu, redémarrez le système de contrôle de la pression des pneus (→ page 456).
 <p>Attention pneu(s) défect.</p>	<p>* La pression de pneu d'un ou plusieurs pneus baisse brusquement. La position de la ou des roues concernées est indiquée.</p> <p>▲ ATTENTION Risque d'accident en cas de conduite avec des pneus dégonflés</p> <p>Les pneus dégonflés présentent les risques suivants:</p> <ul style="list-style-type: none"> • Les pneus peuvent surchauffer et prendre feu. • - Le comportement routier ainsi que la manœuvrabilité et le comportement au freinage du véhicule peuvent être fortement compromis.



Messages sur le visuel	Causes et conséquences possibles et ► Solutions
	<p data-bbox="513 256 1036 280">Vous risquez alors de perdre le contrôle du véhicule.</p> <ul style="list-style-type: none"> <li data-bbox="513 291 920 314">► Ne roulez pas avec un pneu dégonflé. <li data-bbox="513 325 999 349">► Respectez les consignes en cas de crevaison. <p data-bbox="513 377 957 400">Consignes en cas de crevaison (→ page 426).</p> <ul style="list-style-type: none"> <li data-bbox="513 411 1197 435">► Arrêtez le véhicule en tenant compte des conditions de circulation. <li data-bbox="513 445 735 469">► Contrôlez les pneus.
Surchauffe pneu(s)	<p data-bbox="476 487 1628 539">* Au moins un pneu a subi une surchauffe. Les pneus concernés sont affichés en rouge. Dans le cas de températures s'approchant de la valeur limite, les pneus sont affichés en orange.</p> <ul style="list-style-type: none"> <li data-bbox="513 550 759 573">► Roulez plus lentement.
Ralentir	<p data-bbox="476 591 1628 643">* Au moins un pneu a subi une surchauffe. Les pneus concernés sont affichés en rouge. Dans le cas de températures s'approchant de la valeur limite, les pneus sont affichés en orange.</p> <div data-bbox="513 656 1646 695" style="background-color: #cccccc; padding: 5px;"> <p data-bbox="513 667 1480 691">▲ ATTENTION Risque d'accident en cas de conduite avec des pneus ayant subi une surchauffe</p> </div> <p data-bbox="513 708 1578 732">Des pneus ayant subi une surchauffe risquent d'éclater, en particulier lorsque vous roulez à vitesse élevée.</p> <ul style="list-style-type: none"> <li data-bbox="513 742 1105 766">► Réduisez votre vitesse pour que les pneus refroidissent. <p data-bbox="513 794 1086 818">► Réduisez votre vitesse pour que les pneus refroidissent.</p>

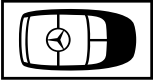
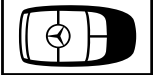
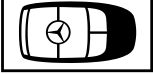

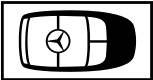
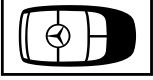
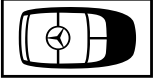
Clé

Messages sur le visuel	Causes et conséquences possibles et ► Solutions
 <p data-bbox="195 384 365 407">Remplacer la clé</p>	<p data-bbox="519 291 814 313">* La clé doit être remplacée.</p> <ul style="list-style-type: none"> <li data-bbox="543 324 948 347">► Rendez-vous dans un atelier qualifié.
 <p data-bbox="195 524 449 547">Remplacer piles de la clé</p>	<p data-bbox="519 436 855 458">* La pile de la clé est déchargée.</p> <ul style="list-style-type: none"> <li data-bbox="543 469 894 492">► Remplacez la pile (→ page 72).
 <p data-bbox="195 669 445 715">Clé non identifiée (message d'écran en blanc)</p>	<p data-bbox="519 581 1045 603">* La clé ne peut pas être identifiée pour le moment.</p> <ul style="list-style-type: none"> <li data-bbox="543 614 990 637">► Changez la clé de place dans le véhicule. <li data-bbox="543 647 1677 694">► Si la clé ne peut toujours pas être identifiée, posez la clé dans le bac de rangement pour le démarrage avec la clé (→ page 154).

Messages sur le visuel	Causes et conséquences possibles et ► Solutions
 <p data-bbox="144 342 393 394">Clé non identifiée (message d'écran en rouge)</p>	<p data-bbox="473 249 1286 270">* La clé n'est pas identifiée et ne se trouve éventuellement plus dans le véhicule.</p> <p data-bbox="495 283 1160 304">La clé ne se trouve plus dans le véhicule et vous arrêtez le moteur:</p> <ul data-bbox="500 318 1188 376" style="list-style-type: none"> <li data-bbox="500 318 938 338">• Vous ne pouvez plus démarrer le moteur. <li data-bbox="500 352 1188 372">• Vous ne pouvez pas verrouiller le véhicule de manière centralisée. <p data-bbox="495 394 1036 415">► Assurez-vous que la clé se trouve dans le véhicule.</p> <p data-bbox="495 446 1326 467">Lorsque la détection de la clé est en panne en raison d'une source radio puissante:</p> <ul data-bbox="495 480 1365 538" style="list-style-type: none"> <li data-bbox="495 480 1300 501">► Arrêtez-vous immédiatement en tenant compte des conditions de circulation. <li data-bbox="495 514 1365 535">► Posez la clé dans le bac de rangement pour le démarrage avec la clé (→ page 154).
 <p data-bbox="144 648 412 721">Déposer la clé à l'endroit prévu à cet effet cf. notice d'utilisation</p>	<p data-bbox="473 555 851 576">* La détection de la clé est en panne.</p> <ul data-bbox="495 589 1365 647" style="list-style-type: none"> <li data-bbox="495 589 938 610">► Changez la clé de place dans le véhicule. <li data-bbox="495 623 1365 644">► Posez la clé dans le bac de rangement pour le démarrage avec la clé (→ page 154).
 <p data-bbox="144 841 301 861">Emporter la clé</p>	<p data-bbox="473 747 1613 799">* En outre, un signal d'alerte retentit. Ce message vous rappelle que vous devez toujours prendre la clé avec vous lorsque vous quittez le véhicule.</p>

Véhicule



Messages sur le visuel	Causes et conséquences possibles et ► Solutions
 <p>Véhicule prêt à rouler Couper le contact avant de quitter le véhicule</p>	<p>* Vous êtes sur le point de quitter le véhicule en état de marche.</p> <ul style="list-style-type: none"> ► Lorsque vous quittez le véhicule, coupez le contact, immobilisez le véhicule pour qu'il ne puisse pas se mettre à rouler et prenez la clé avec vous. ► Si vous restez à bord du véhicule, arrêtez les consommateurs électriques (chauffage de siège, par exemple). Sinon la batterie 12 V peut se décharger et vous ne pourrez démarrer le véhicule qu'à l'aide d'une autre batterie (aide au démarrage).
 <p>Défaut direction Effort suppl. requis cf. notice d'utilisation</p>	<p>* L'assistance de direction est en panne.</p> <div style="border: 1px solid gray; padding: 5px; margin: 10px 0;"> <p>▲ ATTENTION Risque d'accident dû à un comportement directionnel modifié</p> <p>Si l'assistance de direction ne fonctionne plus que partiellement ou plus du tout, vous devez fournir un effort plus important pour diriger le véhicule.</p> <ul style="list-style-type: none"> ► Si vous pouvez diriger le véhicule en toute sécurité, continuez de rouler prudemment. ► Prenez immédiatement contact avec un atelier qualifié ou rendez-vous-y. </div> <ul style="list-style-type: none"> ► Si vous pouvez diriger le véhicule en toute sécurité, continuez de rouler prudemment. ► Rendez-vous immédiatement dans un atelier qualifié ou prenez immédiatement contact avec un atelier qualifié.

Messages sur le visuel	Causes et conséquences possibles et ► Solutions
 <p data-bbox="144 342 408 415">Défaut direction S'arrêter immédiatement cf. notice d'utilisation</p>	<p data-bbox="473 249 1286 270">* La direction présente un défaut. La manœuvrabilité est fortement compromise.</p> <div data-bbox="495 291 1648 443"><p data-bbox="513 301 1193 322">▲ ATTENTION Risque d'accident dû à une manœuvrabilité limitée</p><p data-bbox="513 337 1587 358">Si la direction ne fonctionne plus correctement, la sécurité de fonctionnement du véhicule est compromise.</p><ul data-bbox="513 373 1600 430" style="list-style-type: none"><li data-bbox="513 373 1600 394">► Arrêtez-vous immédiatement en tenant compte des conditions de circulation. Ne continuez pas de rouler.<li data-bbox="513 410 935 430">► Prenez contact avec un atelier qualifié.</div> <ul data-bbox="495 462 1581 519" style="list-style-type: none"><li data-bbox="495 462 1581 482">► Arrêtez-vous immédiatement en tenant compte des conditions de circulation. Ne continuez pas de rouler.<li data-bbox="495 493 916 513">► Prenez contact avec un atelier qualifié.
 <p data-bbox="144 632 380 679">Direction essieu arrière Défaut Aller à l'atelier</p>	<p data-bbox="473 539 1055 596">* La direction de l'essieu arrière présente un défaut. La manœuvrabilité de l'essieu arrière n'est pas assurée. En ligne droite, le volant peut être incliné.</p> <ul data-bbox="495 638 1110 695" style="list-style-type: none"><li data-bbox="495 638 1110 658">► Continuez à rouler avec précaution à une vitesse adaptée.<li data-bbox="495 669 1055 689">► Rendez-vous immédiatement dans un atelier qualifié.

Messages sur le visuel	Causes et conséquences possibles et ► Solutions
 <p data-bbox="195 342 449 417">Direction essieu arrière pas disponible pour l'instant</p>	<p data-bbox="522 249 1665 272">* La direction de l'essieu arrière n'est momentanément pas disponible. Le diamètre de braquage peut augmenter.</p> <ul style="list-style-type: none"> <li data-bbox="543 283 1434 306">► Arrêtez-vous en tenant compte des conditions de circulation et redémarrez le moteur. <p data-bbox="543 334 935 357">Si le message d'écran ne disparaît pas:</p> <ul style="list-style-type: none"> <li data-bbox="543 368 916 391">► Continuez de rouler prudemment. <li data-bbox="543 403 946 425">► Rendez-vous dans un atelier qualifié.
<p data-bbox="195 446 449 521">Différentiel autobloquant électronique arrière ne fonctionne pas</p>	<p data-bbox="522 446 1092 469">* Le différentiel autobloquant électronique est en panne.</p> <ul style="list-style-type: none"> <li data-bbox="543 480 946 503">► Rendez-vous dans un atelier qualifié.
<p data-bbox="195 544 449 619">Différentiel autobloquant électronique arrière pas dispo. pr l'instant</p>	<p data-bbox="522 544 1286 567">* Le moteur du différentiel autobloquant électronique a subi une surchauffe.</p> <ul style="list-style-type: none"> <li data-bbox="543 579 1554 601">► Adoptez un style de conduite défensif pour faire refroidir le différentiel autobloquant électronique.
<p data-bbox="195 643 449 697">Commande de spoiler arrière ne fonctionne pas</p>	<p data-bbox="522 643 1692 697">* Lors du processus de rentrée, l'aileron arrière ne peut pas rentrer complètement. Il ressort dans la mesure du possible.</p> <p data-bbox="543 708 1101 731">La vitesse du véhicule peut éventuellement être limitée.</p> <p data-bbox="543 742 1406 765">Si l'aileron arrière est bloqué, par exemple par de la glace, et qu'il ne peut pas rentrer:</p> <ul style="list-style-type: none"> <li data-bbox="543 777 1092 799">► Assurez-vous que la cause du blocage est éliminée. <li data-bbox="543 811 1005 833">► Arrêtez le moteur et verrouillez le véhicule.

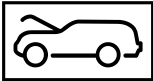
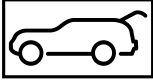



Messages sur le visuel	Causes et conséquences possibles et ► Solutions
	<ul style="list-style-type: none"> ► Démarrez le véhicule après quelques minutes. L'aileron arrière reprend sa position initiale. <p>Si le problème persiste ou si vous ne pouvez pas en trouver la cause:</p> <ul style="list-style-type: none"> ► Rendez-vous dans un atelier qualifié.
<p>Spoiler arrière ne fonctionne pas Limite: XXX km/h</p>	<p>* La vitesse du véhicule est limitée à la valeur affichée. Lors du processus de sortie, l'aileron arrière ne peut donc pas sortir complètement. Il sort le plus possible.</p> <p>Si l'aileron arrière est bloqué, par exemple par de la glace, et qu'il ne peut pas sortir:</p> <ul style="list-style-type: none"> ► Assurez-vous que la cause du blocage est éliminée. ► Arrêtez le moteur et verrouillez le véhicule. ► Démarrez le véhicule après quelques minutes. L'aileron arrière reprend sa position initiale. <p>Si le problème persiste ou si vous ne pouvez pas en trouver la cause:</p> <ul style="list-style-type: none"> ► Rendez-vous dans un atelier qualifié.
	<p>* Une porte au moins est ouverte.</p> <ul style="list-style-type: none"> ► Fermez toutes les portes.



Messages sur le visuel	Causes et conséquences possibles et ► Solutions
	<p>* Le capot moteur est ouvert.</p> <p>▲ ATTENTION Risque d'accident dû à un capot moteur déverrouillé pendant la marche</p> <p>Si le capot moteur est déverrouillé, il pourrait s'ouvrir pendant la marche et empêcher toute visibilité.</p> <ul style="list-style-type: none"> ► Ne déverrouillez jamais le capot moteur lorsque vous roulez. ► Avant chaque trajet, assurez-vous que le capot moteur est verrouillé. <ul style="list-style-type: none"> ► Arrêtez immédiatement le véhicule en tenant compte des conditions de circulation. ► Fermez le capot moteur.
	<p>* Le hayon est ouvert.</p> <p>▲ DANGER Risque d'intoxication dû aux gaz d'échappement</p> <p>Les moteurs thermiques dégagent des gaz d'échappement toxiques, tels que du monoxyde de carbone. Si le hayon est ouvert alors que le moteur tourne, des gaz d'échappement peuvent pénétrer dans l'habitacle, notamment pendant la marche.</p> <ul style="list-style-type: none"> ► Arrêtez toujours le moteur avant d'ouvrir le hayon. ► Ne roulez jamais avec un hayon ouvert. <ul style="list-style-type: none"> ► Fermez le hayon.

Messages sur le visuel	Causes et conséquences possibles et ► Solutions
 <p data-bbox="144 342 421 394">Dossier arrière gauche non verrouillé (exemple)</p>	<p data-bbox="469 249 1105 270">* Le dossier du siège avant correspondant n'est pas verrouillé.</p> <ul data-bbox="495 283 1147 304" style="list-style-type: none"><li data-bbox="495 283 1147 304">► Basculez le dossier vers l'arrière jusqu'à ce qu'il se verrouille.
 <p data-bbox="144 511 421 563">Faire l'appoint liquide lave-glace</p>	<p data-bbox="469 418 1591 439">* Le niveau de liquide de lave-glace dans le réservoir de liquide de lave-glace est en dessous du niveau minimal.</p> <ul data-bbox="495 452 1073 473" style="list-style-type: none"><li data-bbox="495 452 1073 473">► Faites l'appoint de liquide de lave-glace (→ page 413).

Eclairage

Messages sur le visuel	Causes et conséquences possibles et ► Solutions
 <p data-bbox="144 802 352 854">Feu croisement gauche (exemple)</p>	<p data-bbox="469 712 925 733">* La lampe correspondante est défectueuse.</p> <ul data-bbox="495 746 1628 860" style="list-style-type: none"><li data-bbox="495 746 870 767">► Continuez de rouler prudemment.<li data-bbox="495 781 1060 801">► Rendez-vous immédiatement dans un atelier qualifié.<li data-bbox="495 815 1628 860">ⓘ Lampes LED: le message d'écran apparaît pour les feux correspondants uniquement si toutes les diodes sont défaillantes.

Messages sur le visuel	Causes et conséquences possibles et ► Solutions
 <p data-bbox="195 342 463 391">Défaut cf. notice d'utilisation</p>	<p data-bbox="519 249 892 272">* L'éclairage extérieur est en panne.</p> <p data-bbox="543 282 948 305">► Rendez-vous dans un atelier qualifié.</p>
 <p data-bbox="195 513 473 562">Allumage feux automatique ne fonctionne pas</p>	<p data-bbox="519 420 935 443">* Le capteur de luminosité est en panne.</p> <p data-bbox="543 453 948 476">► Rendez-vous dans un atelier qualifié.</p>
 <p data-bbox="195 684 467 702">Allumer éclairage extérieur</p>	<p data-bbox="519 591 916 614">* Vous roulez sans feux de croisement.</p> <p data-bbox="543 624 1129 647">► Tournez le commutateur d'éclairage sur  ou AUTO.</p>
 <p data-bbox="195 824 365 842">Eteindre les feux</p>	<p data-bbox="519 731 1184 754">* Vous quittez le véhicule alors que la lumière est encore allumée.</p> <p data-bbox="543 764 1040 787">► Tournez le commutateur d'éclairage sur AUTO.</p>

Messages sur le visuel	Causes et conséquences possibles et ► Solutions
 <p>Feux de détresse Défaut</p>	<p>* Le contacteur des feux de détresse est en panne.</p> <p>► Rendez-vous dans un atelier qualifié.</p>
 <p>Intell. Light System ne fonctionne pas</p>	<p>* L'Intelligent Light System est en panne. Le système d'éclairage continue de fonctionner sans les fonctions de l'Intelligent Light System.</p> <p>► Rendez-vous dans un atelier qualifié.</p>
 <p>Eclairage actif virages ne fonctionne pas</p>	<p>* L'éclairage actif dans les virages est en panne.</p> <p>► Rendez-vous dans un atelier qualifié.</p>
<p>Assistant adapt. feux route pas dispo. pr l'instant cf. notice d'utilisation</p>	<p>* L'assistant de feux de route adaptatifs n'est momentanément pas disponible. Les limites système sont atteintes (→ page 134).</p> <p>► Continuez de rouler. Dès que les causes de l'anomalie sont supprimées, le système est de nouveau disponible. Le message d'écran Assistant adapt. feux route de nouveau disponible apparaît.</p>

Messages sur le visuel	Causes et conséquences possibles et ► Solutions
Assistant adapt. feux route ne fonctionne pas	<p>* L'assistant de feux de route adaptatifs est en panne.</p> <ul style="list-style-type: none"> ► Rendez-vous dans un atelier qualifié.
Assistant adapt. feux route Champ caméra réduit cf. notice d'utilisation	<p>* Le champ de la caméra est réduit. Causes possibles:</p> <ul style="list-style-type: none"> • Encrassement du pare-brise dans le champ de la caméra • Fortes précipitations ou brouillard <p>Les systèmes d'aide à la conduite et systèmes de sécurité active peuvent être en panne ou momentanément indisponibles.</p> <p>Dès que les causes de l'anomalie sont supprimées, les systèmes d'aide à la conduite et systèmes de sécurité active sont de nouveau disponibles.</p> <p>Si le message d'écran ne disparaît pas:</p> <ul style="list-style-type: none"> ► Arrêtez-vous en tenant compte des conditions de circulation. ► Nettoyez le pare-brise.

Voyants de contrôle et d'alerte

Vue d'ensemble des voyants de contrôle et d'alerte

Lorsque vous mettez le contact, certains systèmes effectuent un autodiagnostic. Certains voyants de contrôle et d'alerte peuvent alors s'allu-

mer ou clignoter momentanément. Cela n'est pas critique. Les voyants de contrôle et d'alerte ne signalent un défaut que s'ils s'allument ou clignotent après le démarrage du moteur ou pendant la marche.

Écran pour les instruments

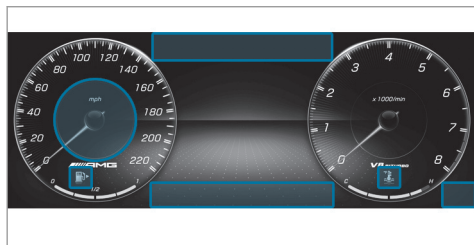





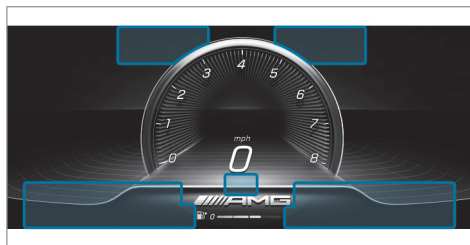

La position des voyants qui se trouvent sur l'écran pour les instruments peut différer de l'exemple en fonction du réglage de l'écran.

Réglage Supersport



Si vous sélectionnez le réglage d'écran Supersport, la position des voyants qui se trouvent sur l'écran pour les instruments change.

Voyants de contrôle et d'alerte:

-  Feux de croisement (→ page 131)
-  Feux de position (→ page 131)
-  Feux de route (→ page 132)
-  Clignotants (→ page 132)
-  Eclairage antibrouillard arrière (→ page 131)
-  Système de retenue (→ page 553)



Ceinture de sécurité pas bouclée (→ page 560)



Etats-Unis: freins (voyant rouge) (→ page 553)



Canada: freins (voyant rouge) (→ page 553)



Frein de stationnement électrique (voyant orange) (→ page 553)



Etats-Unis: serrage du frein de stationnement électrique (voyant rouge) (→ page 553)



Canada: serrage du frein de stationnement électrique (voyant rouge) (→ page 553)



ABS en panne (→ page 553)



ESP® (→ page 553)



ESP® OFF (→ page 553)



ESP® SPORT (→ page 553)



DRIFT MODE (→ page 515)



Alerte de distance (→ page 561)



Direction assistée électrique en panne (→ page 567)



Défaut électrique(→ page 562)



Liquide de refroidissement trop chaud/froid (→ page 562)



RIDE CONTROL AMG en panne (→ page 561)



Réserve de carburant avec indicateur de position du bouchon du réservoir (→ page 562)





Système de contrôle de la pression des pneus (→ page 565)





Diagnostic moteur (→ page 562)

Systèmes de sécurité

Voyants de contrôle et d'alerte	Causes et conséquences possibles et ► Solutions
 <p>Voyant d'alerte ABS</p>	<p>Le voyant orange d'alerte ABS est allumé alors que le moteur tourne.</p> <p>*L'ABS est en panne.</p> <p>Si un signal d'alerte retentit également, c'est que l'EBD est en panne.</p> <p>D'autres systèmes d'aide à la conduite et systèmes de sécurité active peuvent également être en panne.</p> <div style="background-color: #f0f0f0; padding: 5px; margin-top: 10px;"> <p>▲ ATTENTION Risque de dérapage en cas de défaut de l'EBD ou de l'ABS</p> <p>Lorsque l'EBD ou l'ABS est en panne, les roues peuvent se bloquer lors du freinage</p> <p>La manœuvrabilité et le comportement au freinage du véhicule sont fortement compromis. La distance de freinage peut s'allonger dans les situations de freinage d'urgence. En outre, d'autres systèmes de sécurité active sont désactivés.</p> <ul style="list-style-type: none"> ► Continuez de rouler prudemment. ► Faites immédiatement contrôler le système de freinage par un atelier qualifié. </div>

Voyants de contrôle et d'alerte	Causes et conséquences possibles et ► Solutions
	<ul style="list-style-type: none"> ► Continuez de rouler prudemment. ► Tenez compte des messages qui apparaissent sur l'écran multifonction. ► Rendez-vous dans un atelier qualifié.
 <p>Le voyant d'alerte ESP® clignote</p>	<p>Le voyant orange d'alerte ESP® clignote pendant la marche.</p> <p>* Une ou plusieurs roues du véhicule ont atteint leur limite d'adhérence (→ page 187).</p> <ul style="list-style-type: none"> ► Adaptez votre style de conduite aux conditions routières et météorologiques.
 <p>Le voyant d'alerte ESP® est allumé</p>	<p>Le voyant orange d'alerte ESP® est allumé alors que le moteur tourne.</p> <p>* L'ESP® est en panne.</p> <p>D'autres systèmes d'aide à la conduite et systèmes de sécurité active peuvent également être en panne.</p> <div style="background-color: #e0e0e0; padding: 5px; margin-top: 10px;"> <p>⚠ ATTENTION Risque de dérapage dû à un défaut dans l'ESP®</p> </div> <p>Si l'ESP® est en panne, il ne peut pas stabiliser la trajectoire du véhicule. ® En outre, d'autres systèmes de sécurité active sont désactivés.</p> <ul style="list-style-type: none"> ► Continuez de rouler prudemment. ► Faites contrôler l'ESP® par un atelier qualifié.

Voyants de contrôle et d'alerte	Causes et conséquences possibles et ► Solutions
	<ul style="list-style-type: none"> ► Continuez de rouler prudemment. ► Tenez compte des messages qui apparaissent sur l'écran multifonction. ► Rendez-vous dans un atelier qualifié.
 <p>Voyant d'alerte ESP® OFF</p>	<p>Le voyant orange d'alerte ESP® OFF est allumé alors que le moteur tourne.</p> <p>*L'ESP® est désactivé.</p> <div style="background-color: #f0f0f0; padding: 5px; margin-top: 10px;"> <p>▲ ATTENTION Risque de dérapage en cas de conduite avec l'ESP® désactivé</p> <p>Si l'ESP® est désactivé, il ne peut pas stabiliser la trajectoire du véhicule. En outre, d'autres systèmes de sécurité active ne sont disponibles que de manière limitée.</p> <ul style="list-style-type: none"> ► Continuez de rouler prudemment. ► Désactivez l'ESP® uniquement tant que la situation l'exige. <p>Si l'ESP® ne peut pas être activé, l'ESP® est en panne.</p> <ul style="list-style-type: none"> ► Faites immédiatement contrôler l'ESP® par un atelier qualifié. </div> <ul style="list-style-type: none"> ► Tenez compte des remarques relatives à la désactivation de l'ESP® (→ page 187).



Voyants de contrôle et d'alerte	Causes et conséquences possibles et ► Solutions
<div data-bbox="155 277 310 356" style="border: 1px solid black; padding: 5px; text-align: center; width: fit-content; margin: 0 auto;">ESP SPORT</div> <p data-bbox="144 366 358 418">Voyant d'alerte ESP® SPORT</p>	<p data-bbox="452 275 981 301">L'ESP® SPORT est activé alors que le moteur tourne.</p> <p data-bbox="463 311 1557 337">*Lorsque l'ESP® SPORT est activé, l'ESP® ne peut stabiliser la trajectoire du véhicule que de manière limitée.</p> <div data-bbox="491 356 1646 482" style="border: 1px solid gray; padding: 5px;"> <p data-bbox="491 366 1350 394">▲ ATTENTION Risque de dérapage en cas de mauvaise utilisation de l'ESP® SPORT</p> <p data-bbox="491 410 1264 436">Si vous activez l'ESP® SPORT, le risque de dérapage et d'accident augmente!</p> <p data-bbox="491 446 1110 472">► N'activez l'ESP® SPORT que dans les cas décrits ci-après.</p> </div> <p data-bbox="473 498 1360 524">► Tenez compte des remarques relatives à l'activation de l'ESP® SPORT (→ page 187).</p>
<div data-bbox="155 547 310 625" style="border: 1px solid black; padding: 5px; text-align: center; width: fit-content; margin: 0 auto;">BRAKE</div> <p data-bbox="144 636 404 687">Voyant d'alerte des freins (Etats-Unis)</p> <div data-bbox="155 692 310 770" style="border: 1px solid black; padding: 5px; text-align: center; width: fit-content; margin: 0 auto;">  </div> <p data-bbox="144 781 404 832">Voyant d'alerte des freins (Canada)</p>	<p data-bbox="452 544 1169 570">Le voyant rouge d'alerte des freins s'allume alors que le moteur tourne.</p> <p data-bbox="463 581 661 607">*Causes possibles:</p> <ul data-bbox="482 617 1642 674" style="list-style-type: none"> • L'amplification de la force de freinage est en panne et le comportement au freinage du véhicule peut se modifier. • Il n'y a pas suffisamment de liquide de frein dans le réservoir de liquide de frein. <div data-bbox="491 692 1646 867" style="border: 1px solid gray; padding: 5px;"> <p data-bbox="491 702 1576 728">▲ ATTENTION Risque d'accident et de blessure en cas de défaut de l'amplification de la force de freinage</p> <p data-bbox="491 738 1631 816">Lorsque l'amplification de la force de freinage est en panne, vous devez éventuellement appliquer un effort de freinage plus important sur la pédale de frein pour freiner. Le comportement au freinage peut être compromis. La distance de freinage peut s'allonger dans les situations de freinage d'urgence.</p> <p data-bbox="491 826 1572 852">► Arrêtez-vous immédiatement en tenant compte des conditions de circulation. Ne continuez pas à rouler!</p> </div>

Voyants de contrôle et d'alerte	Causes et conséquences possibles et ► Solutions
	<ul style="list-style-type: none">► Prenez contact avec un atelier qualifié. <p>▲ ATTENTION Risque d'accident en cas de niveau de liquide de frein bas</p> <p>Si le niveau de liquide de frein est trop bas, l'effet de freinage et donc le comportement au freinage peuvent être compromis.</p> <ul style="list-style-type: none">► Arrêtez-vous immédiatement en tenant compte des conditions de circulation. Ne continuez pas de rouler.► Prenez contact avec un atelier qualifié.► Ne faites pas l'appoint de liquide de frein. <ul style="list-style-type: none">► Arrêtez-vous immédiatement en tenant compte des conditions de circulation. Ne continuez pas de rouler.► Tenez compte des messages qui apparaissent sur l'écran multifonction.► Prenez contact avec un atelier qualifié.



Voyants de contrôle et d'alerte	Causes et conséquences possibles et ► Solutions
<div data-bbox="155 277 310 358" data-label="Image"> </div> <p data-bbox="144 366 425 470">Voyant rouge de serrage du frein de stationnement électrique (uniquement pour les Etats-Unis)</p> <div data-bbox="155 477 310 558" data-label="Image"> </div> <p data-bbox="144 566 425 670">Voyant rouge de serrage du frein de stationnement électrique (uniquement pour le Canada)</p> <div data-bbox="155 677 310 758" data-label="Image"> </div> <p data-bbox="144 766 425 841">Voyant orange de frein de stationnement électrique en panne</p>	<p data-bbox="452 273 1609 325">Le voyant rouge du frein de stationnement électrique clignote ou est allumé. En cas de défaut du frein de stationnement électrique, le voyant orange est en outre allumé.</p> <p data-bbox="452 333 1230 360">* ► Tenez compte des messages qui apparaissent sur l'écran multifonction.</p>

Voyants de contrôle et d'alerte	Causes et conséquences possibles et ► Solutions
 <p data-bbox="195 366 462 417">Voyant d'alerte des systèmes de retenue</p>	<p data-bbox="506 275 1369 298">Le voyant d'alerte rouge du système de retenue est allumé alors que le moteur tourne.</p> <p data-bbox="506 308 1036 331">*Le système de retenue est en panne (→ page 36).</p> <div data-bbox="532 353 1696 523"><p data-bbox="541 360 1548 383">▲ ATTENTION Risque de blessure dû à des dysfonctionnements au niveau du système de retenue</p><p data-bbox="541 401 1677 477">Lorsque le système de retenue est en panne, certains composants du système de retenue risquent de se déclencher de manière intempestive ou de ne pas se déclencher comme prévu en cas d'accident. Cela peut concerner les rétracteurs de ceinture ou les airbags, par exemple.</p><p data-bbox="541 487 1461 510">► Faites immédiatement contrôler et réparer le système de retenue par un atelier qualifié.</p></div> <ul data-bbox="532 539 1280 629" style="list-style-type: none"><li data-bbox="532 539 901 562">► Continuez de rouler prudemment.<li data-bbox="532 572 1280 595">► Tenez compte des messages qui apparaissent sur l'écran multifonction.<li data-bbox="532 606 1095 628">► Rendez-vous immédiatement dans un atelier qualifié.



Ceintures de sécurité



Voyants de contrôle et d'alerte	Causes et conséquences possibles et ► Solutions
 <p data-bbox="144 408 426 456">Le voyant d'alerte des ceintures de sécurité clignote</p>	<p data-bbox="452 314 1568 370">Le voyant rouge d'alerte des ceintures de sécurité s'allume pendant 6 secondes après le démarrage du moteur. En outre, un signal d'alerte peut retentir.</p> <p data-bbox="465 381 1615 433">* Le voyant d'alerte des ceintures de sécurité sert à attirer l'attention du conducteur et celle du passager sur le fait qu'ils doivent boucler leur ceinture.</p> <ul data-bbox="476 443 994 469" style="list-style-type: none">► Bouclez votre ceinture de sécurité (→ page 41). <p data-bbox="476 484 1591 510">Des objets posés sur le siège passager peuvent empêcher le voyant d'alerte Ceinture de sécurité de s'éteindre.</p>
 <p data-bbox="144 622 426 671">Le voyant d'alerte des ceintures de sécurité clignote</p>	<p data-bbox="452 529 1443 555">Le voyant rouge d'alerte des ceintures de sécurité clignote et un signal d'alerte périodique retentit.</p> <p data-bbox="465 565 1397 591">* Le conducteur ou le passager n'ont pas bouclé leur ceinture de sécurité pendant la marche.</p> <ul data-bbox="476 601 1069 689" style="list-style-type: none">► Bouclez votre ceinture de sécurité (→ page 41).* Des objets se trouvent sur le siège passager.<ul data-bbox="476 664 1069 689" style="list-style-type: none">► Enlevez les objets qui se trouvent sur le siège passager.

Systèmes d'aide à la conduite

Voyants de contrôle et d'alerte	Causes et conséquences possibles et ► Solutions
 <p data-bbox="195 410 473 430">Voyant d'alerte de distance</p>	<p data-bbox="502 317 1156 337">Le voyant rouge d'alerte de distance s'allume pendant la marche.</p> <p data-bbox="502 348 1443 368">* La distance par rapport au véhicule qui précède est trop faible pour la vitesse sélectionnée.</p> <p data-bbox="502 379 1646 399">Si un signal d'alerte retentit également, c'est que vous vous rapprochez d'un obstacle à une vitesse trop élevée.</p> <ul style="list-style-type: none"> <li data-bbox="528 420 768 441">► Soyez prêt à freiner. <li data-bbox="528 451 796 472">► Augmentez la distance. <p data-bbox="528 493 1193 513">Fonctionnement du freinage d'urgence assisté actif (→ page 191).</p>
 <p data-bbox="195 632 463 674">Voyant d'alerte du train de roulement</p>	<p data-bbox="502 539 1267 560">Le voyant d'alerte orange de la suspension RIDE CONTROL AMG est allumé.</p> <p data-bbox="502 570 1092 591">* La suspension RIDE CONTROL AMG présente un défaut.</p> <ul style="list-style-type: none"> <li data-bbox="528 601 1276 622">► Tenez compte des messages qui apparaissent sur l'écran multifonction.

Moteur

Voyants de contrôle et d'alerte	Causes et conséquences possibles et ► Solutions
 <p>Voyant d'alerte de diagnostic moteur</p>	<p>Le voyant orange d'alerte de diagnostic moteur s'allume alors que le moteur tourne.</p> <p>* Il y a un défaut au niveau du moteur, du système d'échappement ou du système d'alimentation en carburant. Un tel défaut peut avoir pour conséquence le dépassement des valeurs limites d'émission et le passage du moteur en mode fonctionnement de secours.</p> <p>Dans certains Etats fédéraux, vous devez, en raison de dispositions légales, immédiatement vous rendre dans un atelier qualifié lorsque le voyant orange d'alerte de diagnostic moteur est allumé.</p> <p>► Faites contrôler le véhicule dès que possible par un atelier qualifié.</p>
 <p>Voyant d'alerte de défaut électrique</p>	<p>Le voyant rouge d'alerte de défaut électrique est allumé.</p> <p>* La partie électrique présente un défaut.</p> <p>► Tenez compte des messages qui apparaissent sur l'écran multifonction.</p>
 <p>Voyant d'alerte de réserve de carburant</p>	<p>Le voyant orange d'alerte de réserve de carburant s'allume alors que le moteur tourne.</p> <p>* Le niveau de carburant a atteint la plage de réserve.</p> <p>► Ravitaillez le véhicule.</p>

Voyants de contrôle et d'alerte	Causes et conséquences possibles et ► Solutions
 <p data-bbox="195 368 462 417">Voyant d'alerte de réserve de carburant</p>	<p data-bbox="506 277 1289 301">Le voyant orange d'alerte de réserve de carburant clignote pendant la marche.</p> <p data-bbox="506 311 1692 360">*Une perte de pression est survenue dans le système d'alimentation en carburant. Le bouchon de réservoir n'est pas correctement fermé ou le système d'alimentation en carburant n'est pas étanche.</p> <ul style="list-style-type: none"> <li data-bbox="528 370 888 394">► Fermez le bouchon de réservoir. <p data-bbox="528 420 1105 444">Si le bouchon de réservoir était déjà correctement fermé:</p> <ul style="list-style-type: none"> <li data-bbox="528 454 931 478">► Rendez-vous dans un atelier qualifié.
 <p data-bbox="195 588 454 637">Voyant d'alerte du liquide de refroidissement</p>	<p data-bbox="506 500 1411 524">Le voyant rouge d'alerte du liquide de refroidissement s'allume alors que le moteur tourne.</p> <p data-bbox="506 534 709 558">*Causes possibles:</p> <ul style="list-style-type: none"> <li data-bbox="528 568 925 592">• Capteur de température défectueux <li data-bbox="528 602 1021 626">• Niveau de liquide de refroidissement trop bas <li data-bbox="528 637 1049 660">• Arrivée d'air jusqu'au radiateur moteur obstruée <li data-bbox="528 671 999 695">• Ventilateur du radiateur moteur défectueux <p data-bbox="528 710 1698 759">Si un signal d'alerte retentit également, la température du liquide de refroidissement est supérieure à la température maximale autorisée.</p>

Voyants de contrôle et d'alerte	Causes et conséquences possibles et ► Solutions
	<p data-bbox="482 277 1644 311">▲ ATTENTION Risque de brûlure lors de l'ouverture du capot moteur</p> <p data-bbox="482 319 1644 401">Si vous ouvrez le capot moteur après que le moteur a subi une surchauffe ou après un incendie dans le compartiment moteur, vous pouvez entrer en contact avec des gaz brûlants ou d'autres ingrédients et lubrifiants qui s'échappent.</p> <ul data-bbox="482 409 1644 492" style="list-style-type: none">▶ Avant d'ouvrir le capot moteur, laissez refroidir le moteur ayant subi une surchauffe.▶ Dans le cas d'un incendie dans le compartiment moteur, laissez le capot moteur fermé et prévenez les pompiers. <p data-bbox="482 523 1644 574">► Arrêtez-vous immédiatement en tenant compte des conditions de circulation et coupez le moteur. Ne continuez pas de rouler.</p> <p data-bbox="482 585 1644 611">► Tenez compte des messages qui apparaissent sur l'écran multifonction.</p> <p data-bbox="482 626 1644 678">Si l'affichage de la température du liquide de refroidissement se situe à l'extrémité inférieure de l'échelle de température:</p> <ul data-bbox="482 688 1644 849" style="list-style-type: none">► Prenez contact avec un atelier qualifié. <p data-bbox="482 720 508 745">ou</p> <ul data-bbox="482 756 1644 849" style="list-style-type: none">► Quittez le véhicule et tenez-vous éloigné du véhicule jusqu'à ce que le moteur ait refroidi.► Contrôlez le niveau de liquide de refroidissement (→ page 412).► Assurez-vous que l'arrivée d'air jusqu'au radiateur moteur n'est pas obstruée.

Voyants de contrôle et d'alerte	Causes et conséquences possibles et ► Solutions
	<p>► Roulez jusqu'à l'atelier qualifié le plus proche en évitant toute charge importante du moteur. Ce faisant, veillez à ce que l'affichage de la température du liquide de refroidissement reste au-dessous de la zone rouge.</p>

Pneus

Voyants de contrôle et d'alerte	Causes et conséquences possibles et ► Solutions
 <p>Le voyant d'alerte du système de contrôle de la pression des pneus est allumé</p>	<p>Le voyant orange d'alerte du système de contrôle de la pression des pneus (perte de pression/défaut) s'allume.</p> <p>*Le système de contrôle de la pression des pneus a détecté une baisse de pression dans un ou plusieurs pneus.</p> <div style="background-color: #f0f0f0; padding: 5px; margin-top: 10px;"> <p>▲ ATTENTION Risque d'accident dû à une pression de pneu trop basse</p> <p>Les pneus dont la pression est trop basse présentent les risques suivants:</p> <ul style="list-style-type: none"> • Les pneus peuvent éclater, en particulier lorsque la charge ou la vitesse du véhicule augmentent. • Les pneus peuvent s'user de manière excessive et/ou irrégulière, ce qui peut réduire fortement leur adhérence. • - Le comportement routier ainsi que la manœuvrabilité et le comportement au freinage du véhicule peuvent être fortement compromis. <p>Vous risquez alors de perdre le contrôle du véhicule.</p> </div>

Voyants de contrôle et d'alerte	Causes et conséquences possibles et ► Solutions
	<ul style="list-style-type: none"> ► Tenez compte des pressions de pneu recommandées. ► Adaptez la pression de pneu si nécessaire. <ul style="list-style-type: none"> ► Arrêtez le véhicule en tenant compte des conditions de circulation. ► Contrôlez la pression de pneu et les pneus.
<div style="text-align: center;">  </div> <p>Le voyant d'alerte du système de contrôle de la pression des pneus clignote</p>	<p>Le voyant orange d'alerte du système de contrôle de la pression des pneus (perte de pression/défaut) clignote pendant 1 minute environ puis reste allumé en permanence.</p> <p>*Le système de contrôle de la pression des pneus est en panne.</p> <div style="background-color: #e0e0e0; padding: 5px; margin: 5px 0;"> <p>▲ ATTENTION Risque d'accident en cas de défaillance du système de contrôle de la pression des pneus</p> </div> <p>Lorsque le système de contrôle de la pression des pneus est défectueux, il ne peut pas vous prévenir correctement en cas de perte de pression dans un ou plusieurs pneus.</p> <p>Les pneus dont la pression est trop basse peuvent par exemple compromettre le comportement routier ainsi que la manœuvrabilité et le comportement au freinage du véhicule. -</p> <ul style="list-style-type: none"> ► Faites contrôler le système de contrôle de la pression des pneus par un atelier qualifié. <ul style="list-style-type: none"> ► Rendez-vous dans un atelier qualifié.

Véhicule

Voyants de contrôle et d'alerte	Causes et conséquences possibles et ► Solutions
 <p>Voyant d'alerte de la direction assistée électrique</p>	<p>Le voyant rouge d'alerte de la direction assistée électrique s'allume alors que le moteur tourne. *L'assistance ou la direction est en panne.</p> <p>▲ ATTENTION Risque d'accident dû à une manœuvrabilité limitée</p> <p>Si la direction ne fonctionne plus correctement, la sécurité de fonctionnement du véhicule est compromise.</p> <ul style="list-style-type: none">► Arrêtez-vous immédiatement en tenant compte des conditions de circulation. Ne continuez pas de rouler.► Prenez contact avec un atelier qualifié. <p>► Tenez compte des messages qui apparaissent sur l'écran multifonction.</p>

1, 2, 3 ...

2e téléphone	352
Fonctions	352
Raccordement	351
4MATIC	172
Fonction	172

A

ABS (système antiblocage de roues)	187
Accélération voir Kickdown	
Accéléromètre (ordinateur de bord, menu Performance)	264
Activation et désactivation de l'adaptation du volume sonore Système de sonorisation surround Burmester®	399
Activation et désactivation du son 3D Système de sonorisation surround Burmester®	399

Adaptation automatique du soutien latéral

Réglage	104
---------------	-----

Adaptation de la vitesse basée sur un itinéraire

Affichages sur l'écran pour les instruments	211
Fonctionnement	205

Adaptation de vitesse basée sur un itinéraire

Réglage	206
---------------	-----

Additifs

Carburant	490
Carburant	489
Huile moteur	490

Additifs (carburant)

voir Carburant

Additifs (huile moteur)

voir Additifs

Additifs de lubrification

voir Additifs

Affichage d'état de PASSENGER AIR BAG

voir Désactivation automatique de l'airbag passager

Affichage de la position de la boîte de vitesses

.....	167
-------	-----

Affichage de la télémétrie

Affichage	316
-----------------	-----

Affichage de rapport (ordinateur de bord, menu Performance)

.....	264
-------	-----

Affichage du menu Son

Système de sonorisation 3D-Surround Burmester® High End	399
Système de sonorisation surround Burmester®	398

Affichage du programme de conduite ... 166**Affichage dynamique de maintenance PLUS**

voir ASSYST PLUS

Affichage ECO

Fonction	162
Remise à zéro	268

- Affichage sur le pare-brise**
voir Affichage tête haute
- Affichage tête haute** 272
Activation et désactivation 274
Fonctionnement 272
Menus (ordinateur de bord) 272
Réglage de la luminosité (ordinateur de bord) 272
Réglage de la position (ordinateur de bord) 272
Réglage des contenus d'affichage (ordinateur de bord) 272
Utilisation de la fonction mémoire 109
- Aide à la descente**
Fonctionnement/remarques 108
Réglage 109
- Aide à la montée**
Fonctionnement/remarques 108
Réglage 109
- Aide au démarrage**
voir Aide au démarrage en côte
voir Borne d'aide au démarrage
- Aide au démarrage en côte** 213
- Aide au stationnement**
voir Assistant de stationnement actif
voir Assistant de stationnement PARKTRONIC
- Aileron arrière** 219
Entretien 420
Fonctionnement/remarques 219
Réglage 220
Rentrée et sortie 219
- Airbag frontal (conducteur, passager)** 43
- Airbag genoux** 43
- Airbag latéral** 43
- Airbag rideau** 43
- Airbags** 43
Activation 36
Airbag frontal (conducteur, passager) 43
Airbag genoux 43
Airbag latéral 43
Airbag rideau 43
Emplacements de montage 43
Limitation de la protection prévue 46
Protection prévue 44
Voyants PASSENGER AIR BAG 48
Vue d'ensemble 43
- Ajustement de la ceinture de sécurité**
Activation et désactivation 42
Fonctionnement 42
- Alarme**
voir Alarme panique
voir EDW (alarme antivol et antieffraction)
- Alarme antivol et antieffraction**
voir EDW (alarme antivol et antieffraction)
- Alarme panique** 71
Activation et désactivation 71
- Alcool au volant** 156
- Alerte d'oubli de ceinture**
voir Ceinture de sécurité
- Alimentation en tension**
Etablissement (touche Start/Stop) 152
- Allume-cigare**
Arrière 123
Console centrale avant 122
- AMG**
DRIVE UNIT 218
Menus (ordinateur de bord) 257
Touches du volant 218

Android Auto	363	Appels	354	Réglages du son	362
Déconnexion	364	Activation de fonctions pendant un appel	354	Remarques	362
Données du véhicule transmises	365	Appel entrant pendant une communication	355	Vue d'ensemble	361
Raccordement d'un téléphone portable	363	Appel par l'intermédiaire de l'unité de commande au toit (Mercedes me connect).	365	Appuie-tête	
Réglages du son	364	Communication avec plusieurs participants	355	Arrière (dépose et pose)	103
Remarque	363	Fin de communication	354	Arrière (réglage)	103
Vue d'ensemble	363	Lancement	354	Avant (réglage manuel)	102
Animaux		Prise	354	Aptitude au roulage à plat	
Transport des animaux domestiques	69	Refus	354	Pneus MOExtended	427
Anneau de remorquage		Appels Mercedes me		Arrêt automatique du moteur (fonction Start/Stop ECO)	160
Emplacement de rangement	443	Appel du Centre d'Appels Clients Mercedes-Benz	366	Arrêt de l'alarme (EDW)	95
Pose	443	Données transmises	367	Assistance	
Anneaux d'arrimage	116	Informations	366	Menus (ordinateur de bord)	263
Antidémarrage	94	Prise d'un rendez-vous de maintenance	367	Assistance au freinage	
Appareil externe		Apple CarPlay™	361	voir BAS (freinage d'urgence assisté)	
Blocage (sécurité enfants)	307	Données du véhicule transmises	365	Assistant d'angle mort	250
Appareils USB		Fermeture	362	Activation et désactivation	252
Raccordement	382	Raccordement d'un iPhone®	362	Fonctionnement	250
Appel de dépannage				Limites système	250
voir Mercedes me connect				Assistant d'angle mort actif	250
Appel de phares	132			Activation et désactivation	252
				Fonction	250

Intervention de freinage	251	Fonctionnement	204	Assistant de stabilisation en cas de vent latéral	
Limites système	250	Assistant de régulation de distance DISTRONIC actif	200	Fonctionnement/remarques	190
Assistant d'arrêt d'urgence actif	211	Adaptation de la vitesse basée sur un itinéraire	205	Assistant de stationnement actif	239
Assistant de changement de voie actif	209	Affichages sur l'écran pour les instruments	211	Aide aux manœuvres	246
Activation et désactivation	211	Arrêt/désactivation	202	Cross Traffic Alert	245
Fonctionnement	209	Assistant d'arrêt d'urgence actif	211	Drive Away Assist	244
Assistant de feux de route adaptatifs		Assistant de changement de voie actif	209	Fonctionnement	239
Activation et désactivation	135	Augmentation ou diminution de la vitesse	202	Limites système	239
Fonction	134	Conditions requises	202	se garer	241
Assistant de franchissement de ligne voir Assistant de franchissement de ligne actif		Fonction	200	Sortie d'une place de stationnement ...	243
Assistant de franchissement de ligne actif	252	Limites système	200	Assistant de stationnement PARK-TRONIC	226
Activation et désactivation	254	Mémorisation de la vitesse	202	Activation	231
Activation et désactivation de l'alerte	256	Mise en marche/activation	202	Désactivation	231
Fonctionnement	252	Rappel de la vitesse	202	Fonctionnement	226
Limites système	252	Touches du volant	202	Limites système	226
Réglage de la sensibilité	256	Assistant de signalisation routière	248	Problèmes	228
Assistant de limitation de vitesse actif	204	Fonctionnement/remarques	248	Protection latérale	229
Affichage sur l'écran	204	Limites système	248	Réglage des signaux d'alerte	231
		Réglage	249	Assistant directionnel actif	206
				Activation et désactivation	209
				Affichages sur l'écran pour les instruments	211
				Assistant d'arrêt d'urgence actif	211

- Assistant de changement de voie
 actif 209
 Fonctionnement 206
 Limites système 206
- Assistant ECO**
 Affichage 164
 Fonctionnement/remarques 162
- Assombrissement**
 Réglage (écran tactile arrière) 403
- ASSYST PLUS** 406
 Affichage de l'échéance de maintenance 406
 Consignes particulières de maintenance 406
 Durées d'immobilisation lorsque la batterie est débranchée 407
 Fonctionnement/remarques 406
 Travaux de maintenance périodiques .. 406
- Atelier** 28
- Atelier**
 voir Atelier qualifié
- Atelier agréé**
 voir Atelier qualifié
- Atelier qualifié** 28
- ATTENTION ASSIST** 246, 247
 Fonctionnement 246
 Limites système 246
 Réglage 247
- Autodiagnostic**
 Désactivation automatique de l'air-bag passager 48
- Autonomie**
 Affichage 267
- Avertisseur de perte de concentration**
 voir ATTENTION ASSIST
- B**
- Bac de rangement** 112
 Accoudoir 112
 Accoudoir arrière 113
 Boîte à gants 112
 Console centrale 112
 Portes 112
 Range-lunettes 113
- Bagages**
 Arrimage 111
- Balais d'essuie-glace**
 Entretien 420
 Remplacement 138
- Bande de fréquences**
 Sélection (ordinateur de bord) 270
- Banquette arrière**
 voir Sièges
- Barre de remorquage** 256
- Barres de toit**
 Chargement 119
 Fixation 119
- BAS (freinage d'urgence assisté)** 187
- Batterie (véhicule)** 438
 Aide au démarrage 437
 Charge 437
 Charger (Remote Online) 155
 Remarques 433
 Remarques (aide au démarrage et charge) 435
 Remplacement 438
- Batterie 12 V**
 voir Batterie (véhicule)

- Batterie du véhicule**
Charger (Remote Online) 155
- Batterie du véhicule**
voir Batterie (véhicule)
- Becquet arrière**
voir Aileron arrière
- Bluetooth®** 303
Activation et désactivation 303
Informations 303
- Bluetooth® Audio**
Activation 391
Désautorisation d'un appareil
(déconnexion) 391
Informations 388
Passage à un autre appareil via NFC ... 391
Recherche d'un titre 391
Recherche et autorisation d'un appa-
reil 390
Sélection d'un lecteur de médias 391
Vue d'ensemble 389
- Boiseries (entretien)** 423
- Boîte à eau**
voir Canal air-eau
- Boîte à gants**
Buse de ventilation 151
Verrouillage et déverrouillage 113
- Boîte automatique**
Affichage de la position de la boîte
de vitesses 167
Affichage du programme de conduite
..... 166
..... 166
Changement de rapport manuel 170
Contacteur DYNAMIC SELECT 165
Double débrayage 169
Engagement de la position de mar-
che 169
Engager la marche arrière 168
Kickdown 171
Lever sélecteur E-SELECT 167
Palettes de changement de rapport
au volant 170
Passage au point mort 168
Passage dans la position parking 169
Positions de la boîte de vitesses 167
Programmes de conduite 165
Température d'huile (ordinateur de
bord, menu Performance) 264
- Borne d'aide au démarrage** 437
Remarques générales 435
- Boussole** 346
- Bruit**
Jantes et pneus 448
Son PRE-SAFE® 51
- Buses**
voir Buses de ventilation
- Buses d'air**
voir Buses de ventilation
- Buses de ventilation** 150
Boîte à gants 151
Réglage (à l'arrière) 151
Réglage (à l'avant) 150
- C**
- Cale** 474
Emplacement de rangement 474
- Cale**
voir Cale
- Caméra**
voir Caméra de recul
voir Caméras panoramiques

- Caméra de recul** 232
 Entretien 420
 Fonctionnement 232
 Ouverture du cache de caméra
 (caméras panoramiques) 239
 Réglage d'un favori (caméras panoramiques) 239
- Caméras panoramiques** 236
 Fonctionnement 236
 Ouverture du cache de caméra
 (caméra de recul) 239
 Réglage des favoris 239
 Sélection de l'affichage 239
- Canal air-eau** 414
 Dégagement 414
- Capacité de charge (pneus)** 465
- Capacité du réservoir**
 Carburant 490
 Réserve (carburant) 490
- Capot moteur**
 Ouverture et fermeture 407
- Capteurs (entretien)** 420
- Capteurs radar**
 Films de décoration 186
- Caractéristiques techniques**
 Informations 483
 Plaque signalétique du véhicule 485
- Carburant** 489
 Additifs 489
 Capacité du réservoir 490
 E10 488
 Essence 488
 Qualité (essence) 488
 Ravitaillement en carburant 172
 Réserve de carburant 490
 Teneur en soufre 488
- Carnet d'adresses**
 voir Contacts
- Carte** 339, 341, 342
 Affichage d'informations météorologiques 347
 Affichage de la boussole 346
 Affichage de la carte routière 339
 Affichage de la carte satellite 346
 Affichage de la prochaine rue transversale 343
- Affichage de la version des cartes 344
 Déplacement 342
 Données cartographiques 345
 Effacement d'une zone 345
 Evitement d'une zone (vue d'ensemble) 344
 Exclusion d'une zone 344
 Mise à jour 345
 Modification d'une zone 344
 Réglage automatique de l'échelle de la carte 346
 Réglage de l'échelle 342
 Sélection de l'orientation de la carte ... 342
 Sélection des informations texte 343
 Sélection des symboles de destinations spéciales 343
 Vue d'ensemble 341
- Carte et boussole**
 Vue d'ensemble 341
- Carte routière**
 voir Carte
- Carte satellite** 346
- Carte SD**
 Introduction et retrait 380

- Cas d'urgence**
 Gilet de sécurité 426
 Vue d'ensemble des moyens d'assistance 18
- Ceinture de sécurité** 38, 43
 Activation et désactivation de l'ajustement de la ceinture de sécurité 42
 Ajustement de la ceinture de sécurité (fonctionnement) 42
 Bouclage 41
 Débouclage 42
 Entretien 423
 Limitation de la protection prévue 39
 Protection prévue 38
 Réglage de la hauteur 41
 Voyant d'alerte 43
- Ceintures**
 voir Ceinture de sécurité
- Cendrier**
 Arrière 122
 Console centrale avant 122
- Chaînes à neige** 449
- Chaînes antidérapantes**
 voir Chaînes à neige
- Changement d'adresse** 24
- Changement de propriétaire** 24
- Changement de rapport** 170
 Manuel 170
 Recommandation de rapport 171
- Changement de roue**
 Abaissement du véhicule 480
 Dépose de la roue 478
 Dépose et pose des chapeaux de roue 476
 Lavage du véhicule 476
 Montage d'une nouvelle roue 479
 Préparation 475
- Changement de roue**
 voir Roue de secours compacte
- Charge**
 Batterie (véhicule) 437
 Détermination de la valeur maximale .. 458
 Exemple de calcul 459
 Prise USB 126
- Charge (maximale) des pneus** 464
- Charge maximale**
 Détermination 458
- Exemple de calcul 459
- Charge maximale des pneus** 464
- Charge sur le toit** 496
- Chargement** 116
 Anneaux d'arrimage 116
 Barres de toit 119
 Crochet pour sac 116
 Définitions des termes 468
 Espace de rangement sous le plancher de compartiment de chargement 118
 Remarques 111
- Chargement**
 voir Kit de fixation EASY-PACK
- Charges**
 Arrimage 111
- Chauffage**
 voir Climatisation
- Chauffage de lunette arrière** 145
- Chauffage de pare-brise** 150
- Chauffage de siège**
 Activation et désactivation 105

Chauffage des accoudoirs			
Réglage	107		
Chauffage du volant			
Mise en marche et arrêt	108		
Ciel de pavillon (entretien)	423		
Classe d'usure de la bande de roulement	462		
Classe de motricité	462		
Classe de température	462		
Classification de la qualité des pneus ..	462		
Clé	70		
Alarme panique	71		
Clé de secours	72		
Consommation de courant	72		
Fixation à un trousseau de clés	72		
Fonctions	70		
Pile	72		
Problèmes	74		
Réglages de déverrouillage	71		
Signal sonore de fermeture	71		
Vue d'ensemble	70		
Clé de contact			
voir Clé			
Clé de la voiture			
voir Clé			
Clé de secours			
Déverrouillage de la porte	78		
Déverrouillage du hayon	84		
Retrait/rangement	72		
Verrouillage de la porte	78		
Clé du véhicule			
voir Clé			
Clignotants	132		
Allumage et extinction	132		
Climatisation	145		
Activation et désactivation	146		
Activation et désactivation de la fonction A/C (système multimédia)	147		
Activation et désactivation de la fonction A/C (unité de commande)	146		
Activation et désactivation de la fonction d'ionisation (écran tactile arrière)	405		
Activation et désactivation de la fonction de climatisation (écran tactile arrière)	405		
Activation et désactivation de la fonction de synchronisation (système multimédia)	148		
Activation et désactivation de la fonction de synchronisation (unité de commande)	147		
Buse de ventilation dans la boîte à gants	151		
Buses de ventilation à l'arrière	151		
Buses de ventilation à l'avant	150		
Capacité d'huile PAG	494		
Capacité de réfrigérant	494		
Chauffage de pare-brise	150		
Dégivrage du pare-brise	145		
Désembuage des vitres	148		
Fonctionnement du mode de régulation de la climatisation	147		
Insertion et retrait du flacon (parfumeur d'ambiance)	149		
Ionisation	148		
Mise en marche et arrêt du chauffage de lunette arrière	145		
Mode recyclage d'air	148		
Réfrigérant	493		
Réglage de la répartition d'air	145		
Réglage de la température	145		

- Réglage de la température (écran tactile arrière) 405
 Réglage du débit d'air 145
 Réglage du mode de régulation de la climatisation 147
 Réglage du parfumeur d'ambiance 149
 Réglage du parfumeur d'ambiance (écran tactile arrière) 405
 Réglages de la répartition d'air 147
 Régulation automatique 147
 Remarque 145
 Système d'utilisation de la chaleur résiduelle 148
 Unité de commande arrière 145
 Unité de commande du climatiseur THERMATIC 145
 Unité de commande du climatiseur THERMOTRONIC 145
 Ventilation du véhicule (ouverture confort) 87
- Climatiseur**
 voir Climatisation
- Code de charge (pneus)** 465
Code peinture 485
- Code QR**
 Fiche de désincarcération 29
- COMAND Online**
 voir Système multimédia
- COMAND Touch**
 Gestion des appareils 306
- Combiné d'instruments**
 voir Ecran pour les instruments
- Commande d'ouverture de porte de garage**
 Effacement de la mémoire 180
 Numéros d'homologation radio 180
 Ouverture et fermeture d'une porte de garage 180
 Programmation des touches 177
 Réalisation de la synchronisation du code tournant 178
 Résolution de problèmes 179
- Commodo** 132
- Commutateur d'éclairage**
 Vue d'ensemble 131
- Compartiments de rangement**
 voir Bac de rangement
- voir Chargement
- Comportement du véhicule (anormal)** .. 448
- Composants du véhicule commandés par radio**
 Déclaration de conformité 27
- Composition du pneu** 465
- Compresseur de gonflage**
 voir Kit anticrevaison TIREFIT
- Conduite**
 En dehors des Etats-Unis ou du Canada 23
- Connectivité**
 Activation et désactivation de la transmission de la position du véhicule 303
- Connexion Internet**
 Affichage de l'état de la connexion 373
 Etablissement 373
 Etat de la connexion 373
 Fonctionnement du module de communication 373
 Informations 372
 Restrictions 372

- Consignes de rodage** 156
- Consommation de carburant**
 Ordinateur de bord 267
- Contact**
 Etablissement (touche Start/Stop) 152
- Contacts** 355
 Affichage 356
 Effacement 358
 Enregistrement 357
 Format du nom 356
 Importation 357
 Importation (vue d'ensemble) 356
 Informations 355
 Lancement d'un appel 357
 Options 357
 Téléchargement (du téléphone portable) 356
- Contenu d'écran**
 Réglage de la zone d'affichage supplémentaire 261
- Couple (ordinateur de bord, menu Performance)** 264
- Couvercle de coffre**
 voir Hayon
- Couvercle de coffre arrière**
 voir Hayon
- Crevaillon** 426
 Changement de roue 475
 Kit anticrevaillon TIREFIT 428
 Pneus MOExtended 427
 Remarques 426
- Cric**
 Emplacement de rangement 474
- Crochet pour sac** 116
- Cross Traffic Alert** 245
- Customer Assistance Center (CAC)** 28
- Customer Relations Department** 28
- D**
- Date**
 Réglage automatique de la date et de l'heure 302
- Débit d'air**
 Réglage 145
- Déclaration de conformité**
 Composants du véhicule commandés par radio 27
- Défaut**
 Assistant de stationnement PARK-TRONIC 228
 Système de retenue 36
- Définitions des termes (pneus et chargement)** 468
- Démarrage automatique du moteur (fonction Start/Stop ECO)** 160
- Démarrage de secours du moteur** 444
- Démarrage du moteur par remorquage** 444
- Démarrer le moteur**
 voir Véhicule
- Dernières destinations**
 Sélection 324
- Désactivation automatique de l'airbag passager** 47, 48
 Fonctionnement de la désactivation de l'airbag passager 47
 Voyant PASSENGER AIR BAG 48
- Désactivation de l'airbag passager**
 voir Désactivation automatique de l'airbag passager

Design					
Menus (ordinateur de bord)	261				
Destination	337				
Enregistrement comme favori global ...	338				
Externe	338				
Mémorisation (position actuelle du véhicule)	337				
Mémorisation de la position sur la carte	337				
Modification des dernières destinations	338				
Modification des destinations intermédiaires	326				
Destination spéciale					
Sélection	324				
Destinations intermédiaires					
Calcul d'un itinéraire avec des destinations intermédiaires	326				
Entrée	325				
Lancement de la recherche automatique d'aires de repos	332				
Lancement de la recherche automatique de stations-service	325				
Modification	326				
		Détection de la fatigue			
		voir ATTENTION ASSIST			
		Détection de modification de la trajectoire (automatique)			
		voir Assistant de franchissement de ligne actif			
		Détection des dommages (véhicule garé)	184		
		Détection du manque de vigilance			
		voir ATTENTION ASSIST			
		Détection du sommeil			
		voir ATTENTION ASSIST			
		Dimensions (pneus)	465		
		Dimensions du véhicule	494		
		Dinghy Towing (remorquage quatre roues au sol)			
		voir Barre de remorquage			
		Direction active STEER CONTROL			
		Fonctionnement/remarques	191		
		Direction de l'essieu arrière	159		
		Directives de chargement	111		
				Distance journalière parcourue	267
				Affichage	267
				Remise à zéro	268
				Distance totale parcourue	267
				Affichage	267
				DISTRONIC	
				voir Assistant de régulation de distance DISTRONIC actif	
				Données du moteur	
				Affichage	167
				Données du moteur AMG	
				Affichage (écran tactile arrière)	402
				Données du véhicule	
				Affichage (DYNAMIC SELECT)	167
				Charge sur le toit	496
				Diamètre de braquage	494
				Empattement	494
				Hauteur	494
				Largeur	494
				Longueur	494
				Transmission vers Android Auto™	365
				Transmission vers Apple CarPlay™	365
				Vitesses maximales	496

Données du véhicule AMG

Affichage (écran tactile arrière) 402

Données du véhicule transmises

Android Auto 365

Apple CarPlay™ 365

Données dynamiques AMG

Affichage (écran tactile arrière) 402

Données statistiques

Affichage 267

Remise à zéro 268

DOT, numéro d'identification du pneu (TIN)

464

Double débrayage 169**Drag Race**

Réglage 315

DRIFT MODE

Activation 217

Conditions d'activation 217

Désactivation 217

Fonction 217

Drive Away Assist 244**Drive Away Assist**

voir Protection anticollision

DRIVE UNIT AMG

voir Volant Performance AMG

Droits d'auteur

Licences 34

Marques 34

Durée d'extinction temporisée

Extérieur 136

Intérieur 137

Durée d'immobilisation

Activation et désactivation du mode

repos 185

Fonctionnement du mode repos 185

DYNAMIC SELECT 165

Affichage de la confirmation 167

Affichage des données du moteur 167

Affichage des données du véhicule 167

Affichage du programme de conduite

..... 166

Commande (contacteur DYNAMIC

SELECT) 166

Configuration du programme de con-

duite I 167

Fonction 165

Programmes de conduite 165

Sélection du programme de conduite

..... 166

E**E10** 488**Eau de lave-glac**

voir Liquide de lave-glac

EBD (répartiteur électronique de freinage)

Fonctionnement/remarques 190

Echappement Sport

voir Système d'échappement Performance AMG

Eclairage 131

Appel de phares 132

Assistant de feux de route adaptatifs .. 134

Clignotants 132

Commodo 132

Commutateur d'éclairage 131

Eclairage antibrouillard arrière 131

Eclairage d'intersection 134

Eclairage extérieur automatique 132

Feux de croisement 131

Feux de détresse 133

- Feux de position 131
 Feux de route 132
 Feux de stationnement 131
 Réglage de l'éclairage de proximité 136
 Réglage de l'éclairage des instruments 263
 Réglage de la durée d'extinction temporisée de l'éclairage extérieur 136
 Responsabilité en matière de systèmes d'éclairage 131
- Eclairage**
 voir Eclairage
 voir Eclairage intérieur
- Eclairage antibrouillard arrière**
 Allumage et extinction 132
- Eclairage d'ambiance**
 Réglage (écran tactile arrière) 402
 Réglage (système multimédia) 137
- Eclairage d'intersection** 134
- Eclairage de jour** 136
 Allumage et extinction 136
- Eclairage de la planche de bord**
 voir Eclairage des instruments
- Eclairage de localisation**
 voir Eclairage de proximité
- Eclairage de proximité** 136
 Réglage 136
- Eclairage des instruments** 263
- Eclairage extérieur**
 Entretien 420
- Eclairage extérieur**
 voir Eclairage
 voir Eclairage extérieur automatique
- Eclairage extérieur automatique** 132
- Eclairage intérieur** 136
 Durée d'extinction temporisée 137
 Eclairage d'ambiance 137
 Réglage 136
 Spot de lecture 136
- Eclairage permanent**
 voir Eclairage de jour
- Ecran**
 Entretien 423
 Réglage de la luminosité (écran tactile arrière) 404
- Ecran (ordinateur de bord)**
 Affichages sur l'écran multifonction 262
- Ecran (système multimédia)**
 Réglages 301
- Ecran média**
 Remarques 292
- Ecran multifonction**
 Vue d'ensemble des affichages 262
- Ecran pour les instruments** 257
 Affichages AMG 257
 Combiné d'instruments 10
 Fonctionnement/remarques 257
 Réglage de l'éclairage 263
 Réglage de la zone d'affichage supplémentaire 261
 Voyants de contrôle et d'alerte 551
- Ecran tactile arrière**
 Activation et désactivation de la fonction d'ionisation 405
 Activation et désactivation de la fonction de climatisation 405
 Affichage des données du moteur AMG 402

- Affichage des données du véhicule
AMG 402
- Affichage des données dynamiques
AMG 402
- Réglage de l'assombrissement 403
- Réglage de l'éclairage d'ambiance 402
- Réglage de l'égaliseur 403
- Réglage de l'optimisation du son à une place déterminée (système de sonorisation High End) 404
- Réglage de la balance et du fader 403
- Réglage de la focalisation sonore (système de sonorisation Premium) 404
- Réglage de la langue 404
- Réglage de la luminosité de l'écran 404
- Réglage de la température 405
- Réglage du parfumeur d'ambiance 405
- Réglage du verrouillage de l'écran 404
- Remise à zéro des réglages système ... 405
- Sélection du profil sonore (système de sonorisation High End) 404
- Utilisation des fonctions de base 400
- Utilisation du lecteur de médias 403
- EDW (alarme antivol et antieffraction) 94**
- Activation et désactivation de la protection antisoulèvement 96
- Activation et désactivation de la protection volumétrique 96
- Arrêt de l'alarme 95
- Fonctionnement 94
- Fonctionnement de la protection antisoulèvement 95
- Fonctionnement de la protection volumétrique 96
- Egaliseur**
- Réglage (écran tactile arrière) 403
- Electronique du véhicule**
- Emetteurs-récepteurs radio 483
- Remarques 483
- Emetteurs-récepteurs radio**
- Fréquences 484
- Puissance d'émission (maximale) 484
- Remarques relatives au montage 483
- Emotion Start**
- Démarrage du véhicule 154
- ENERGIZING Comfort**
- Lancement du programme 319
- Vue d'ensemble des programmes 318
- Enfants**
- Prévention des dangers dans le véhicule 53
- Remarques générales 52
- Sécurité siège enfant 59
- Entrée de la destination**
- Entrée des coordonnées géographiques 327
- Entrée des caractères** 300
- Fonctionnement/remarques 300
- Sur le pavé tactile 301
- Entrée des destinations** 321
- Entrée d'une adresse de 3 mots 327
- Entrée d'une destination intermédiaire 325
- Entrée d'une destination spéciale ou d'une adresse 321
- Sélection d'un contact 326
- Sélection d'une destination spéciale ... 324
- Sélection des dernières destinations ... 324
- Sélection sur la carte 328
- Entretien** 423
- Aileron arrière (rétractable) 420

Balais d'essuie-glace	420		
Boiseries/inserts décoratifs	423		
Caméra de recul	420		
Canal air-eau	414		
Capteurs	420		
Ceinture de sécurité	423		
Ciel de pavillon	423		
Eclairage extérieur	420		
Ecran	423		
Film décoratif	418		
Garnitures de siège	423		
Garnitures en plastique	423		
Lavage manuel	416		
Moquette	423		
Nettoyeurs haute pression	415		
Peinture	417		
Peinture mate	417		
Roues/jantes	420		
Station de lavage	414		
Tubes de sortie d'échappement	420		
Vitres	420		
EQ Boost			
Sécurité de fonctionnement	24		
		ESP®	
		Assistant de stabilisation en cas de	
		vent latéral	190
		ESP® (régulation du comportement	
		dynamique)	
		Activation et désactivation	190
		Affichage d'état (ordinateur de bord,	
		menu Performance)	264
		ESP® SPORT	187
		Fonctionnement/remarques	187
		ESP® SPORT	
		Fonctionnement/remarques	187
		Espace de rangement sous le plan-	
		cher de compartiment de chargement ..	118
		Essence	488
		Essuie-glaces	
		Mise en marche et arrêt	138
		Remplacement des balais d'essuie-	
		glace	138
		Etat de la connexion	
		Affichage	373
		Vue d'ensemble	373
		F	
		Favoris	
		Affichage	297
		Ajout	297
		Déplacement	298
		Effacement	298
		Modification du nom	298
		Vue d'ensemble	297
		Fenêtres	
		voir Vitres latérales	
		Fermeture assistée	
		Portes	78
		Fermeture confort	87
		Feux de croisement	
		Allumage et extinction	131
		Feux de détresse	133
		Feux de position	131
		Feux de route	
		Allumage et extinction	132
		Assistant de feux de route adaptatifs ..	134
		Feux de stationnement	131
		Fiche de désincarcération	29

- Film décoratif (consignes de nettoyage)** 418
- Films de décoration**
Capteurs radar 186
- Fixation ISOFIX pour siège enfant**
Montage 60
- Flacon**
Insertion et retrait 149
- Flacon de parfum**
voir Parfumeur d'ambiance
- Flat Towing (remorquage à plat)**
voir Barre de remorquage
- Focalisation sonore (système de sonorisation Premium)**
Réglage (écran tactile arrière) 404
- Fonction A/C**
Activation et désactivation (système multimédia) 147
Activation et désactivation (unité de commande) 146
- Fonction de remise à zéro (système multimédia)** 312
- Fonction de synchronisation**
Activation et désactivation (système multimédia) 148
Activation et désactivation (unité de commande) 147
- Fonction HOLD** 214
Activation et désactivation 214
Fonctionnement/remarques 214
- Fonction KEYLESS-GO**
Réglages de déverrouillage 71
- Fonction mémoire**
Affichage tête haute – Mémorisation des réglages 109
Affichage tête haute – Rappel des réglages mémorisés 109
Rétroviseurs extérieurs – Mémorisation des réglages 109
Rétroviseurs extérieurs – Rappel des réglages mémorisés 109
Siège – Mémorisation des réglages 109
Siège – Rappel des réglages mémorisés 109
Utilisation 109
Volant – Mémorisation des réglages ... 109
- Volant – Rappel des réglages mémorisés 109
- Fonction Start/Stop**
voir Fonction Start/Stop ECO
- Fonction Start/Stop ECO** 160
Arrêt automatique du moteur 160
Démarrage automatique du moteur 160
Enclenchement et désenclenchement 161
Mode de fonctionnement 160
- Fonctions de la clé**
Désactivation 72
- Formats de l'image**
voir Mode vidéo
- Frein à main**
voir Frein de stationnement électrique
- Frein de parking**
voir Frein de stationnement électrique
- Frein de stationnement**
voir Frein de stationnement électrique
- Frein de stationnement électrique** 182
Desserrage automatique 183
Freinage d'urgence 184

Serrage automatique	182
Serrage et desserrage manuels	183
Freinage d'urgence	184
Freinage d'urgence voir BAS (freinage d'urgence assisté)	
Freinage d'urgence assisté voir BAS (freinage d'urgence assisté)	
Freinage d'urgence assisté actif Fonctionnement/remarques	191
Réglage	197
Freins	
ABS (système antiblocage de roues) ...	187
BAS (freinage d'urgence assisté)	187
Consignes de rodage	156
Disques et garnitures de frein neufs ou de rechange	156
EBD (répartiteur électronique de freinage)	190
Effet de freinage limité (routes salées)	156
Fonction HOLD	214
Freinage d'urgence assisté actif	191
Recommandations pour la conduite	156

Système de freinage composite en céramique haute performance AMG	159
Fréquences Émetteur-récepteur radio	484
Fusibles	444
Avant le remplacement	444
Boîte à fusibles à l'extrémité du poste de conduite	446
Boîte à fusibles au niveau du plan- cher côté passager	446
Boîte à fusibles dans le comparti- ment de chargement	447
Boîte à fusibles dans le comparti- ment moteur	445
Plan d'affectation	444
Remarques	444

Fusibles électriques

voir Fusibles

G	
Garantie légale	29
Garantie pour vices cachés Véhicule	29
Garnitures de siège (entretien)	423

Garnitures en plastique (entretien)	423
Gestion des accidents et des pannes Mercedes me connect	368
Gilet de sécurité	426
Guidage	332
A partir d'une position Off Road	337
Destination atteinte	335
Destination intermédiaire atteinte	335
Interruption	336
Jusqu'à une destination Off Road	336
Manceuvres	333
Off Road	337
Recommandations de voie de circu- lation	334
Remarques	332

H

Habitacle

Refroidissement ou réchauffement (Remote Online)	154
HANDS-FREE ACCESS	82
Hayon	79
Cote d'ouverture	494
Déverrouillage (clé de secours)	84

- | | | | |
|--|-----|--|-----|
| Fermeture | 80 | | |
| HANDS-FREE ACCESS | 82 | | |
| Limitation de l'angle d'ouverture | 84 | | |
| Ouverture | 79 | | |
| Heure | | | |
| Réglage automatique de l'heure et de la date | 302 | | |
| Réglage de l'heure d'été | 302 | | |
| Réglage du format de l'heure et de la date | 302 | | |
| Réglage du fuseau horaire | 302 | | |
| Réglage manuel de l'heure | 302 | | |
| Huile | | | |
| voir Huile moteur | | | |
| Huile moteur | 410 | | |
| Additifs | 490 | | |
| Appoint | 410 | | |
| Capacité | 491 | | |
| Contrôle du niveau d'huile par l'intermédiaire de l'ordinateur de bord | 410 | | |
| MB-Freigabe ou MB-Approval | 491 | | |
| Qualité | 491 | | |
| Température (ordinateur de bord, menu Performance) | 264 | | |
| | | I | |
| Immobilisation | 184 | | |
| Importation et exportation de données | | | |
| Fonctionnement/remarques | 307 | | |
| Importation/exportation | 308 | | |
| Indicateur d'intervalles de maintenance | | | |
| voir ASSYST PLUS | | | |
| Indicateurs de direction | | | |
| voir Clignotants | | | |
| Indice de vitesse (pneus) | 465 | | |
| Informations météorologiques | 347 | | |
| Informations routières | 338 | | |
| Affichage de la carte routière | 339 | | |
| Affichage des événements qui concernent la circulation | 340 | | |
| Annoncer des messages de danger | 341 | | |
| Live Traffic Information | 339 | | |
| Prolongation de l'abonnement Live Traffic Information | 339 | | |
| Vue d'ensemble | 338 | | |
| | | Ingrédients et lubrifiants | |
| | | Additifs (carburant) | 489 |
| | | Carburant (essence) | 488 |
| | | Huile moteur | 490 |
| | | Liquide de frein | 491 |
| | | Liquide de lave-glace | 493 |
| | | Liquide de refroidissement (moteur) | 491 |
| | | Réfrigérant (climatiseur) | 493 |
| | | Remarques | 487 |
| | | Inscriptions (pneus) | |
| | | voir Inscriptions figurant sur les pneus | |
| | | Inscriptions figurant sur les pneus | 462 |
| | | Capacité de charge | 465 |
| | | Charge maximale des pneus | 464 |
| | | Classe d'usure de la bande de roulement | 462 |
| | | Classe de motricité | 462 |
| | | Classe de température | 462 |
| | | Classification de la qualité des pneus | 462 |
| | | Code de charge | 465 |
| | | Composition | 465 |
| | | Dimensions | 465 |
| | | DOT, numéro d'identification du pneu (TIN) | 464 |

Indice de vitesse	465	Activation et désactivation (système multimédia)	148
Pression de pneu maximale	465	iPhone®	
Vue d'ensemble	462	voir Apple CarPlay™	
Inserts décoratifs (entretien)	423	voir Mercedes-Benz Link	
Intelligent Light System		Itinéraire	329, 331
Assistant de feux de route adaptatifs ..	134	Activation et désactivation de la recherche automatique de stations-service	331
Eclairage d'intersection	134	Affichage des informations sur la destination	331
Interface de diagnostic embarqué		Calcul	329
voir Prise de diagnostic		Calcul avec des destinations intermédiaires	326
Interface média		Lancement de la recherche automatique d'aires de repos	332
Activation	386	Planification	325
Informations	385	Sélection d'un itinéraire alternatif	331
Vue d'ensemble	387	Sélection des messages	331
Internet		Sélection des options	330
Affichage d'une page Web	374	Sélection du type	329
Effacement des données du navigateur	376	Utilisation de la recherche automatique de stations-service	331
Effacement des favoris	376	Itinéraire alternatif	
Fermeture du navigateur Web	376	voir Itinéraire	
Gestion des favoris	376		
Ionisation			
Activation et désactivation (écran tactile arrière)	405		

J

Jantes (entretien)	420
---------------------------------	-----

K**KEYLESS-GO**

Déverrouillage du véhicule	75
Problèmes	76
Verrouillage du véhicule	75

Kickdown	171
Utilisation	171

Kit anticrevaion TIREFIT	428
Emplacement de rangement	428
Utilisation	428

Kit de fixation EASY-PACK	117
Pose et dépose de la barre télescopique	117
Remarques	117

L**Lampe**

voir Eclairage intérieur

Lampe (écran pour les instruments)

voir Voyants de contrôle et d'alerte

- Langue** 307
 Réglage 307
 Réglage (écran tactile arrière) 404
 Remarques 307
- Lavage de la voiture**
 voir Entretien
- Lavage manuel (entretien)** 416
- Lave-glace**
 Remplissage 413
- Lecteur de médias**
 Utilisation (écran tactile arrière) 403
- Lecture de médias**
 Utilisation (ordinateur de bord) 270
- Lève-vitres**
 voir Vitres latérales
- Levier sélecteur**
 voir Levier sélecteur E-SELECT
- Levier sélecteur E-SELECT** 167
 Engagement de la position de marche 169
 Engager la marche arrière 168
 Fonction 167
 Passage au point mort 168
- Passage automatique dans la position parking 169
 Passage dans la position parking 169
- Limitation de l'angle d'ouverture (hayon)** 84
- LINGUATRONIC** 276
 Amélioration de la qualité vocale 278
 Commandes vocales de commutation 278
 Commandes vocales globales 277
 Commandes vocales pour le lecteur de médias 285
 Commandes vocales pour le mode Radio 283
 Commandes vocales pour le système de navigation 280
 Commandes vocales pour le téléphone 283
 Commandes vocales pour le véhicule 288
 Commandes vocales pour les messages 287
 Commandes vocales pour les SMS 287
 Commandes vocales spécifiques à une application 277
- Dialogue interactif 276
 Fonctions d'aide vocale 277
 Fonctions utilisables 277
 Réglage de la langue 277
 Sécurité de fonctionnement 275
 Types de commandes vocales 277
 Volant multifonction (utilisation) 276
- Liquide de frein**
 Remarques 491
- Liquide de lave-glace** 493
 Remarques 493
- Liquide de refroidissement (moteur)**
 Capacité 492
 Contrôle du niveau 412
 Remarques 491
- Liste d'appels**
 Lancement d'un appel 358
 Vue d'ensemble 358
- Liste des stations**
 Affichage 392
- Live Traffic Information**
 Affichage de la carte routière 339
 Affichage des événements qui concernent la circulation 340

- Affichage des informations sur l'abonnement 339
 Annonce des alertes 341
 Prolongation de l'abonnement 339
- Logiciels libres** 34
- Logiciels open source** 34
- Lunette arrière**
 Pare-soleil 92
- M**
- Maintenance**
 Véhicule 24
- Maintenance**
 voir ASSYST PLUS
- Maintenance du véhicule**
 voir ASSYST PLUS
- Maintien lombaire**
 voir Soutien lombaire (4 réglages)
- Marche arrière**
 Engagement 168
- Médias**
 Menus (ordinateur de bord) 270
 Recherche 385
- Mémoire des messages** 498
- Mémorisation des données**
 Calculateurs électroniques 30
 Services en ligne 32
 Véhicule 30
- Mémorisation des données du véhicule**
 Enregistreur de données d'accident 32
 Système multimédia/Mercedes me connect 32
- Menus (ordinateur de bord)**
 Affichage tête haute 272
 Affichages AMG 257
 Assistance 263
 Design 261
 Médias 270
 Navigation 268
 Performance 257, 264
 Radio 270
 Service 263
 Téléphone 271
 Trajet 267
 Vue d'ensemble 259
- Mercedes me connect** 365
 Données transmises 369
 Gestion des accidents et des pannes 368
 Informations 368
 Lancement des appels par l'intermédiaire de l'unité de commande au toit 365
- Mercedes-Benz Apps**
 Affichage 374
 Commande par l'intermédiaire de la commande vocale 374
- Mercedes-Benz Link** 360
 Déconnexion 361
 Raccordement 360
 Utilisation 360
 Vue d'ensemble 360
- Message (écran multifonction)**
 voir Message d'écran
- Message d'écran** 498
 Affichage (ordinateur de bord) 498
 Remarques 498
- Message de défaut**
 voir Message d'écran

Messages

Commandes vocales (LINGUATRONIC) 287

Messages

voir SMS





Messages de guidage vocal

Activation et désactivation 335
 Activation et désactivation de la
 réduction du volume sonore 335
 Réglage du volume sonore 335
 Répétition 336

Messages de navigation

Ordinateur de bord 268

Messages sur le visuel

 --- km/h 524
 --- km/h 523
 A la station-service: ajouter 1
 quart d'huile moteur 531
 A la station-service: contrôler
 niveau huile moteur 530
 Abaissement 515



Aide au stationnement active et
 PARKTRONIC ne fonctionnent pas cf.
 notice d'utilisation 515
 Airbag frontal passager activé cf.
 notice d'utilisation 511
 Airbag frontal passager désactivé cf.
 notice d'utilisation 510
 Airbag rideau gauche Défaut
 Aller à l'atelier (exemple) 510
 Aller à l'atelier sans changer de rap-
 port 534
 Allumage feux automatique ne
 fonctionne pas 549
 Allumer éclairage extérieur 549
 Arrêter véhicule Laisser tourner
 moteur Refroidissement BV... Veuillez
 patienter 535
 Arrêter véhicule Laisser tourner
 moteur 528

Assistant adapt. feux route Champ
 caméra réduit cf. notice d'utilisation ... 551
 Assistant adapt. feux route ne fonc-
 tionne pas 551
 Assistant adapt. feux route pas
 dispo. pr l'instant cf. notice d'utilisa-
 tion 550
 Assistant de régulation de distance
 actif de nouveau disponible 524
 Assistant de régulation de distance
 actif ne fonctionne pas 524
 Assistant de régulation de distance
 actif pas dispo. pr l'instant cf. notice
 d'utilisation 523
 Assistant de trajectoire actif Champ
 caméra réduit cf. notice d'utilisation 519
 Assistant de trajectoire actif ne fonc-
 tionne pas 519

- Assistant de trajectoire actif pas
dispo. pr l'instant cf. notice d'utilisa-
tion 519
- Assistant directionnel actif ne fonc-
tionne pas 518
- Assistant directionnel actif pas
dispo. pr l'instant cf. notice d'utilisa-
tion 518
-  Attention Assist ne fonctionne
pas 515
-  Attention Assist: Faites une
pause 515
-  Attention pneu(s) défaut. 539
-  avant gauche Défaut Aller à
l'atelier (exemple) 509
- Avertisseur actif d'angle mort ne
fonctionne pas 521
- Avertisseur actif d'angle mort pas
dispo. pr l'instant cf. notice d'utilisa-
tion 521
- Avertisseur angle mort ne fonctionne
pas 520
- Avertisseur angle mort pas dispo. pr
l'instant cf. notice d'utilisation 520
-  Batterie 12 V cf. notice d'utili-
sation 528
-  Batterie 48 V cf. notice d'utili-
sation 528
- Batterie de réserve Défaut 535
- Boîte de vitesses Défaut S'arrêter 535
-  Bouchon réservoir ouvert 530
- Capteurs radar encrassés cf. notice
d'utilisation 514
-  cf. notice d'utilisation 527
-  Clé non identifiée (message
d'écran en blanc) 541
-  Clé non identifiée (message
d'écran en rouge) 542
- Commande de spoiler arrière ne
fonctionne pas 545
-  Contrôle pression pneus ne
fonctionne pas Pas de capteurs roue .. 538
-  Contrôle pression pneus ne
fonctionne pas 537
-  Contrôle pression pneus pas
disponible pour l'instant 537
- Contrôler garnitures de frein cf.
notice d'utilisation 508
-  Contrôler le sens de circulation 522
-  Contrôler niveau liquide de frein
..... 508
-  Contrôler pneus 538
-  Corriger pression pneus 539
- Danger: véhicule non immobilisé
Boîte de vitesses en position N 534
- Danger: véhicule non immobilisé
Porte cond. ouverte et boîte pas sur
P 533
- Déclenchement de l'arrêt d'urgence 518
-  Défaut cf. notice d'utilisation 549

-  Défaut direction Effort suppl. requis cf. notice d'utilisation 543
-  Défaut direction S'arrêter immédiatement cf. notice d'utilisation 544
-  Défaut Rouler à 80 km/h max. 517
- Démarrage du moteur de nouveau possible 529
- Démarrage du moteur impossible cf. notice d'utilisation 528
-  Déposer la clé à l'endroit prévu à cet effet cf. notice d'utilisation 542
- HOLD** désactivé 522
- PARK** Desserrer frein stationnement 504
- Détecteur de panneaux Champ caméra réduit cf. notice d'utilisation ... 521
- Détecteur de panneaux ne fonctionne pas 521
- Détecteur de panneaux pas dispo. pr l'instant cf. notice d'utilisation 521
- Différentiel autobloquant électronique arrière ne fonctionne pas 545
- Différentiel autobloquant électronique arrière pas dispo. pr l'instant 545
-  Direction essieu arrière Défaut Aller à l'atelier 544
-  Direction essieu arrière pas disponible pour l'instant 545
-  Dossier arrière gauche non verrouillé (exemple) 548
- DRIFT** DRIFT MODE pas disponible pour l'instant cf. notice d'utilisation 525
-  Eclairage actif virages ne fonctionne pas 550
-  Emporter la clé 542
-  Eteindre les feux 549
-  Faire l'appoint liquide lave-glace 548
- Faire l'appoint liquide refroid. cf. notice d'utilisation 526
-  Feu croisement gauche (exemple) 548
-  Feux de détresse Défaut 550
- PARK** Frein stationnement cf. notice d'utilisation 505
- PARK** Frein stationnement Pour le desserrer: mettre le contact 503
- Freinage d'urgence assisté Fonctionnement limité cf. notice d'utilisation 513
- Freinage d'urgence assisté Fonctionnement limité momentanément cf. notice d'utilisation 512
-  Inactif 523
-  Intell. Light System ne fonctionne pas 550
-  Liquide refroid. S'arrêter Couper moteur 525
- Marche arrière impossible Aller à l'atelier 535

- Mercedes me connect Services limités cf. notice d'utilisation 513
-  Mesure niveau huile moteur impossible 533
-  ne fonctionne pas cf. notice d'utilisation 501
-  ne fonctionne pas 514
-  ne fonctionnent pas cf. notice d'utilisation 500
-  ne fonctionnent pas cf. notice d'utilisation 502
-  Niveau huile moteur Baisser niveau huile 532
-  Niveau huile moteur S'arrêter Couper moteur 531
-  OFF 523
-  Pas de capteurs roue 538
-  pas dispo. pr l'instant cf. notice d'utilisation 499
-  pas disponible pour l'instant cf. notice d'utilisation 501
- Position P possible seulement quand véhicule arrêté 534
- Pour couper le moteur, appuyez sur la touche démar./arrêt pdt au moins 3 sec ou 3 fois de suite. 526
- Pour mettre boîte sur R: actionner frein 534
- Pour quitter position P ou N: actionner frein et démarrer moteur 534
- Pour quitter position P: actionner frein 533
- PRE-SAFE Impulse latéral ne fonctionne pas cf. notice d'utilisation 513
- PRE-SAFE ne fonctionne pas cf. notice d'utilisation 513
-  Press. huile moteur S'arrêter Couper moteur 532
- RACE START arrêté 524
- RACE START impossible cf. notice d'utilisation 524
- Ralentir 540
-  Refroidissement huile de boîte de vitesses Défaut 536
-  Relèvement du véhicule... Veuillez patienter 516
-  Relèvement du véhicule... 516
-  Remplacer la clé 541
-  Remplacer piles de la clé 541
-  Réserve carburant 530
- Rouler plus lentement 517
-  S'arrêter cf. notice d'utilisation ... 527
- Spoiler arrière ne fonctionne pas Limite: XXX km/h 546
-  STOP Véhicule trop bas 516
-  Surchauffe huile de boîte de vitesses Rouler prudemment 536
- Surchauffe pneu(s) 540

-  Système retenue Défaut Aller à l'atelier 509
 TEMPOMAT désactivé 524
 TEMPOMAT ne fonctionne pas 524
 Véhicule prêt à rouler Couper le contact avant de quitter le véhicule 543
 Veuillez patienter Charge batterie 48 V... 529
- Méthodes de remorquage** 439
Méthodes de remorquage autorisées ... 439
Mise à jour logicielle 310
 Exécution 311
 Informations 310
 Mises à jour importantes du système .. 312
- Mode à 2 téléphones**
 voir 2e téléphone
- Mode Audio**
 Activation du mode Médias 380
 Droits d'auteur 380
 Fonction Pause/Lecture 383
 Informations 378
 Introduction et retrait de la carte SD ... 380
- Liste des titres 382
 Raccordement d'appareils USB 382
 Recherche de fichiers multimédias 385
 Sélection d'un titre 382
 Sélection des options de lecture 382
 Vue d'ensemble 381
- Mode croisière** 171
- Mode de régulation de la climatisation**
 Fonctionnement 147
 Réglage 147
- Mode fonctionnement de secours**
 Démarrage du véhicule 154
- Mode Médias**
 Activation 380
- Mode recyclage d'air** 148
- Mode repos**
 Activation et désactivation 185
 Fonctionnement 185
- Mode vidéo** 385
 Activation 383
 Activation et désactivation du mode plein écran 385
- Réglages 385
 Vue d'ensemble 384
- Modèle**
 voir Plaque signalétique du véhicule
- Modes de fonctionnement du téléphone**
 Téléphonie Bluetooth® 350
- Modes de fonctionnement du téléphone**
 voir 2e téléphone
- Moquette (entretien)** 423
- Moteur**
 Aide au démarrage 437
 Démarrage (mode fonctionnement de secours) 154
 Démarrage (Remote Online) 155
 Démarrage (touche Start/Stop) 153
 Fonction Start/Stop ECO 160
 Immobilisation (touche Start/Stop) 175
 Numéro de moteur 485
- N**
- Navigateur Web**
 Affichage d'une page Web 374

- Affichage des options 375
 Affichage des réglages 375
 Affichage ou masquage du menu 374
 Effacement des données du navigateur 376
 Effacement des favoris 376
 Fermeture 376
 Gestion des favoris 376
 Vue d'ensemble 375
- Navigation**
 Activation 320
 Affichage de la notice d'utilisation numérique 347
 Affichage et masquage du menu 320
 Commandes vocales (LINGUATRONIC) 280
 Menus (ordinateur de bord) 268
 Mise à jour des données cartographiques 345
- Navigation**
 voir Carte
 voir Destination
 voir Entrée des destinations
 voir Guidage
 voir Informations routières
- voir Itinéraire
- Near Field Communication (NFC)** 353
 Connexion du téléphone portable au système multimédia 353
 Informations 353
 Passage à un autre appareil audio Bluetooth® 391
 Passage à un autre téléphone portable 353
 Utilisation d'un téléphone portable 353
- Nettoyage**
 voir Entretien
- Nettoyeurs haute pression (entretien)** .. 415
- NFC**
 voir Near Field Communication (NFC)
- Niveau de la suspension**
 Réglage 224
- Notice d'utilisation**
 Equipement du véhicule 23
- Notice d'utilisation (numérique)** 20
- Notice d'utilisation numérique** 20
- Numéro d'identification du pneu (TIN)**
 464
- Numéro d'identification du véhicule**
 voir VIN
- Numéro de moteur** 485
- Numéro de téléphone**
 Sélection (ordinateur de bord) 271
- O**
- Optimisation du son (système de sonorisation High End)**
 Réglage à une place déterminée (écran tactile arrière) 404
- Options de lecture**
 Sélection 382
- Ordinateur de bord** 259
 Affichage de l'échéance de maintenance 406
 Ecran multifonction 262
 Menu Affichage tête haute 272
 Menu AMG 257
 Menu Assistance 263
 Menu Maintenance 263
 Menu Médias 270
 Menu Navigation 268
 Menu Performance 257, 264

- | | | | | | |
|--|-----|--|----------|--|--|
| Menu Radio | 270 | | | | |
| Menu Styles | 261 | | | | |
| Menu Téléphone | 271 | | | | |
| Menu Trajet | 267 | | | | |
| Utilisation | 259 | | | | |
| Vue d'ensemble des menus | 259 | | | | |
| Ordinateurs | | | | | |
| voir Ordinateur de bord | | | | | |
| Ouïe d'entrée d'air | | | | | |
| voir Canal air-eau | | | | | |
| Outil | | | | | |
| voir Outillage de bord | | | | | |
| Outillage de bord | 428 | | | | |
| Anneau de remorquage | 443 | | | | |
| Kit anticrevaison TIREFIT | 428 | | | | |
| Outillage de changement de roue | | | | | |
| Vue d'ensemble | 474 | | | | |
| Ouverture avec le pied du hayon | | | | | |
| voir HANDS-FREE ACCESS | | | | | |
| Ouverture confort | 87 | | | | |
| | | P | | | |
| | | Page Web | | | |
| | | Affichage | 374 | | |
| | | Affichage ou masquage du menu du navigateur Web | 374 | | |
| | | Palettes de changement de rapport | | | |
| | | voir Palettes de changement de rapport au volant | | | |
| | | Palettes de changement de rapport au volant | 170 | | |
| | | Panne | | | |
| | | Changement de roue | 475 | | |
| | | Démarrage du moteur par remorquage | 444 | | |
| | | Remorquage | 440 | | |
| | | Roadside Assistance | 24 | | |
| | | Transport du véhicule | 442 | | |
| | | Vue d'ensemble des moyens d'assistance | 18 | | |
| | | Panne | | | |
| | | voir Crevaision | | | |
| | | Pare-brise | 138, 145 | | |
| | | Dégivrage | 145 | | |
| | | Ondes radio | 144 | | |
| | | Réfléchissant les infrarouges | 144 | | |
| | | Remplacement des balais d'essuie-glace | 138 | | |
| | | Pare-brise, chauffage | | | |
| | | voir Chauffage de pare-brise | | | |
| | | Pare-soleil | | | |
| | | Lunette arrière | 92 | | |
| | | Utilisation | 143 | | |
| | | Parfum | | | |
| | | voir Parfumeur d'ambiance | | | |
| | | Parfumeur d'ambiance | 149 | | |
| | | Insertion et retrait du flacon | 149 | | |
| | | Réglage | 149 | | |
| | | Réglage (écran tactile arrière) | 405 | | |
| | | Parfumeur d'ambiance | | | |
| | | voir Parfumeur d'ambiance | | | |
| | | PARKTRONIC | | | |
| | | Défaut | 228 | | |
| | | Dysfonctionnement | 228 | | |
| | | Pavé tactile | 294 | | |
| | | Activation et désactivation de la confirmation tactile | 296 | | |

Lecture vocale de la reconnaissance de l'écriture manuscrite	296		
Réglage de la sensibilité	295		
Sélection de la station et du morceau de musique	296		
Utilisation	294		
Peinture (consignes de nettoyage)	417		
Peinture mate (consignes de nettoyage)	417		
Performance (ordinateur de bord, menu Performance)	264		
Permutation des roues	474		
Personnalisation			
voir Profil utilisateur			
Pièces d'origine	22		
Pile			
Clé	72		
Planche de bord			
voir Poste de conduite			
Plancher de compartiment de chargement			
Ouverture et fermeture	118		
		Plaque d'information sur le chargement	457
		Plaque d'information sur les pneus	457
		Plaque d'information sur les pneus et le chargement	457
		Plaque signalétique	
		Moteur	485
		Réfrigérant	493
		Véhicule	485
		Plaque signalétique du véhicule	485
		Code peinture	485
		VIN	485
		Pneus	
		Capacité de charge	465
		Chaînes à neige	449
		Charge maximale des pneus	464
		Classe d'usure de la bande de roulement	462
		Classe de motricité	462
		Classe de température	462
		Classification de la qualité des pneus	462
		Code de charge	465
		Comportement anormal du véhicule ...	448
		Composition	465
		Contrôle	448
		Contrôle (manuel) de la pression de pneu	453
		Contrôle de la pression de pneu (système de contrôle de la pression des pneus)	455
		Contrôle de la température des pneus (système de contrôle de la pression des pneus)	455
		Crevaison	426
		Définitions des termes	468
		Dépose	478
		Dimensions	465
		DOT, numéro d'identification du pneu (TIN)	464
		Indice de vitesse	465
		Kit anticrevasion TIREFIT	428
		Montage	479
		Niveau de bruit	448
		Permutation	474
		Plaque d'information sur les pneus et le chargement	457
		Pneus MOExtended	427
		Pression de pneu (remarques)	450
		Pression de pneu maximale	465

- Redémarrage du système de contrôle de la pression des pneus 456
 Remarques relatives au montage 470
 Remplacement 470, 475
 Remplacement des chapeaux de roue 476
 Sélection 470
 Stockage 474
 Système de contrôle de la pression des pneus (fonctionnement) 454
 Tableau de pression des pneus 452
 Vue d'ensemble des inscriptions figurant sur les pneus 462
- Pneus MOExtended** 427
- Point d'accès**
 Configuration (Wi-Fi) 305
- Point de service**
 voir Atelier qualifié
- Point de service Mercedes-Benz**
 voir Atelier qualifié
- Point mort**
 Engagement 168
- Portable**
 voir Téléphone
- Porte-gobelets**
 Activation et désactivation de la fonction de maintien du froid/de la chaleur 121
 Arrière 121
- Porte-gobelets console centrale**
 Pose et dépose (boîte automatique) 120
- Portes**
 Déverrouillage (clé de secours) 78
 Déverrouillage (de l'intérieur) 75
 Fermeture assistée 78
 Ouverture (de l'intérieur) 75
 Sécurité enfants (portes arrière) 67
 Verrouillage (clé de secours) 78
- Portes arrière (sécurité enfants)** 67
- Position de marche**
 Engagement 169
- Position du véhicule**
 Activation et désactivation de la transmission 303
- Position marche arrière du rétroviseur**
 Mémorisation du rétroviseur extérieur côté passager par l'intermédiaire de la marche arrière 143
 Rétroviseurs extérieurs 142
- Position parking**
 Engagement 169
 Passage automatique 169
- Possibilités de rangement**
 voir Bac de rangement
 voir Chargement
- Poste de conduite** 6
 Vue d'ensemble 6
- PRE-SAFE® (protection préventive des occupants)** 51
 Annulation des mesures 52
 Fonctionnement 51
 Son PRE-SAFE® 51
- PRE-SAFE® Impulse latéral** 52
 Activation 36
 Fonction 52

- PRE-SAFE® PLUS (protection préventive des occupants PLUS)**
Annulation des mesures 52
- Pression de gonflage**
voir Pression de pneu
- Pression de pneu** 452, 453
Contrôle (manuel) 453
Contrôle (système de contrôle de la pression des pneus) 455
Kit anticrevaison TIREFIT 428
Maximale 465
Redémarrage du système de contrôle de la pression des pneus 456
Remarques 450
Système de contrôle de la pression des pneus (fonctionnement) 454
Tableau de pression des pneus 452
- Pression de pneu maximale** 465
- Pression de suralimentation (ordinateur de bord, menu Performance)** 264
- Prise (12 V)** 123
Arrière 123
Compartiment de chargement 125
Console centrale avant 123
- Prise (115 V)** 124
Arrière 124
- Prise 12 V**
voir Prise (12 V)
- Prise 115 V**
voir Prise (115 V)
- Prise de diagnostic** 27
- Prise USB** 126
- Profil sonore (système de sonorisation High End)**
Sélection (écran tactile arrière) 404
- Profil utilisateur** 309
Création 309
Importation et exportation 310
Options 310
Réglage 309
- Programme d'entraînement**
Vue d'ensemble 104
- Programme de conduite personnalisé**
Configuration 167
Sélection 166
- Programmes de conduite**
voir DYNAMIC SELECT
- Programmes de massage**
Réinitialisation des réglages 105
Sélection des sièges avant 105
Vue d'ensemble 104
- Protection anticollision** 244
- Protection antisoulèvement**
Activation et désactivation 96
Fonctionnement 95
- Protection antivol**
Antidémarrage 94
- Protection antivol**
voir EDW (alarme antivol et antieffraction)
- Protection de l'environnement**
Remarques 21
- Protection latérale** 229
- Protection par code PIN**
Activation et désactivation 308
- Protection préventive des occupants**
voir PRE-SAFE® (protection préventive des occupants)
- Protection volumétrique**
Activation et désactivation 96
Fonction 96

Puissance (ordinateur de bord, menu Performance) 264

R

Rabattement automatique des rétroviseurs

Activation et désactivation 143

RACE START

Activation 216

Conditions d'activation 216

Fonction 215

RACETIMER (ordinateur de bord, menu Performance) 266

Radio

Activation et désactivation de la fonction Radio HD 392

Activation et désactivation du radiotexte 393

Affichage de la liste des stations 392

Affichage des informations 393

Affichage du radiotexte 393

Commandes vocales (LINGUATRONIC) 283

Entrée directe d'une fréquence 393

Mémorisation d'une station 393

Menus (ordinateur de bord) 270

Mise en marche 392

Recherche d'une station 393

Réglage d'une station 392

Réglage de la bande de fréquences 392

Radio internet

Affichage 376

Conditions d'utilisation 378

Déconnexion 378

Effacement d'une station 377

Enregistrement d'une station 377

Inscription 378

Réglage des options 378

Sélection du flux 378

Sélection et connexion d'une station ... 377

Vue d'ensemble 377

Radio satellite

Activation 394

Activation et désactivation de la fonction Tune Start 397

Affichage de l'information EPG 396

Affichage des informations sur le service 397

Fonction d'alertes spéciales musique

et sport 396

Fonction Pause/Lecture 397

Informations 393

Informations sur les favoris intelligents et TuneStart 397

Inscription 393

Réglage des alertes spéciales musique et sport 396

Réglage du contrôle parental 396

Restrictions 393

Sélection d'un canal 396

Sélection d'une catégorie 396

Vue d'ensemble 395

Range-lunettes 113

Ravitaillement

Ravitaillement du véhicule 172

Recharge sans fil

Fonctionnement/remarques 127

Téléphone portable 128

Téléphone portable (à l'arrière) 128

Recherche d'aires de repos

Lancement de la recherche automatique 332

- Recherche de fichiers multimédias**
 Activation 385
- Recherche de stations-service**
 Activation et désactivation de la recherche automatique 331
 Lancement de la recherche automatique 325
 Utilisation de la recherche automatique 331
- Recommandation de rapport** 171
- Recommandations pour la conduite**
 Alcool au volant 156
 Consignes de rodage 156
 Recommandations générales pour la conduite 156
 Système de freinage composite en céramique haute performance AMG 159
- Reconnaissance vocale du téléphone portable**
 Activation 354
 Désactivation 354
- Réfrigérant (climatiseur)**
 Remarques 493
- Refroidissement**
 voir Climatisation
- Réglage de l'échelle**
 voir Carte
- Réglage de l'heure d'été** 302
- Réglage de l'optimisation du son**
 Système de sonorisation 3D-Surround Burmester® High End 400
- Réglage de l'unité pour la distance** 307
- Réglage de la balance et du fader**
 Écran tactile arrière 403
 Système de sonorisation 3D-Surround Burmester® High End 400
 Système de sonorisation surround Burmester® 399
- Réglage de la focalisation sonore**
 Système de sonorisation surround Burmester® 399
- Réglage de la vitesse**
 voir TEMPOMAT
- Réglage des aiguës, des médiums et des basses**
 Système de sonorisation 3D-Surround Burmester® High End 400
 Système de sonorisation surround Burmester® 399
- Réglage des basses, des médiums et des aiguës**
 Système de sonorisation 3D-Surround Burmester® High End 400
- Réglage des médiums, des aiguës et des basses**
 Système de sonorisation 3D-Surround Burmester® High End 400
- Réglage du format de la date** 302
- Réglages de déverrouillage** 71
- Réglages de l'image**
 voir Mode vidéo
- Réglages de massage**
 Réinitialisation 105
- Réglages de siège**
 Configuration 104

- Réglages du son** 398
- Adaptation automatique du volume sonore 398
 - Affichage du menu Son 398
 - Informations 398
 - Réglage de la balance et du fader 398
 - Réglage des aiguës, des médiums et des basses 398
- Réglages système**
- Activation et désactivation de la protection par code PIN 308
 - Activation et désactivation de la transmission de la position du véhicule 303
 - Fonction de remise à zéro (système multimédia) 312
 - Réglage automatique de la date et de l'heure 302
 - Réglage de l'unité pour la distance 307
 - Réglage du format de l'heure et de la date 302
 - Réglage du fuseau horaire 302
 - Remise à zéro (écran tactile arrière) ... 405
- Réglages système**
voir Bluetooth®
- voir Importation et exportation de données
- voir Langue
- voir Mise à jour logicielle
- voir Wi-Fi
- Régulateur de vitesse et de distance**
voir Assistant de régulation de distance DISTRONIC actif
- Régulation adaptative de la vitesse**
voir Assistant de régulation de distance DISTRONIC actif
- Régulation automatique de la distance**
voir Assistant de régulation de distance DISTRONIC actif
- Régulation de la distance**
voir Assistant de régulation de distance DISTRONIC actif
- Réinitialisation (réglages d'usine)**
voir Fonction de remise à zéro (système multimédia)
- Remorquage** 440
- Remote Online**
Charger la batterie du véhicule 155
- Démarrage du véhicule 155
- Refroidissement ou réchauffement de l'habitacle 154
- Remplacement des chapeaux de roue** ... 476
- Répartiteur de freinage**
EBD (répartiteur électronique de freinage) 190
- Répartition d'air**
Réglage 145
- Répertoire téléphonique**
voir Contacts
- Réseau de bord 48 V**
Sécurité de fonctionnement 24
- Réserve**
Carburant 490
- Rétracteur de ceinture**
Activation 36
- Rétroviseur**
voir Rétroviseurs extérieurs
- Rétroviseurs**
voir Rétroviseurs extérieurs

- Rétroviseurs extérieurs** 140, 141
 Commutation jour/nuit (automatique) 141
 Position marche arrière du rétroviseur 142
 Rabattement automatique des rétroviseurs 143
 Rabattement et déploiement 140
 Réglage 140
 Utilisation de la fonction mémoire 109
- Révision**
 voir ASSYST PLUS
- RIDE CONTROL AMG**
 Réglage 224
 Sélection du programme d'amortissement 224
 Train de roulement 221
- Roadside Assistance (panne)** 24
- Roue de secours**
 voir Roue de secours compacte
- Roue de secours compacte** 481
 Remarques 481
 Retrait 482
- Roues**
 Capacité de charge 465
 Chaînes à neige 449
 Charge maximale des pneus 464
 Classe d'usure de la bande de roulement 462
 Classe de motricité 462
 Classe de température 462
 Classification de la qualité des pneus 462
 Code de charge 465
 Comportement anormal du véhicule ... 448
 Composition du pneu 465
 Contrôle 448
 Contrôle (manuel) de la pression de pneu 453
 Contrôle de la pression de pneu (système de contrôle de la pression des pneus) 455
 Contrôle de la température des pneus (système de contrôle de la pression des pneus) 426
 Définitions des termes 468
 Dépose 478
 Dimensions 465
 DOT, numéro d'identification du pneu (TIN) 464
 Entretien 420
 Indice de vitesse 465
 Kit anticrevaillon TIREFIT 428
 Montage 479
 Niveau de bruit 448
 Permutation 474
 Plaque d'information sur les pneus et le chargement 457
 Pneus MOExtended 427
 Pression de pneu (remarques) 450
 Pression de pneu maximale 465
 Redémarrage du système de contrôle de la pression des pneus 456
 Remarques relatives au montage 470
 Remplacement 470, 475
 Remplacement des chapeaux de roue 476
 Sélection 470
 Stockage 474
 Système de contrôle de la pression des pneus (fonctionnement) 454
 Tableau de pression des pneus 452
 Vue d'ensemble des inscriptions figurant sur les pneus 462

S		
Saisie des données		
Véhicule	30	
Sculptures des pneus	448	
Sécurité antidéplacement		
voir Fonction HOLD		
Sécurité de fonctionnement		
Déclaration de conformité (composants du véhicule commandés par radio)	27	
EQ Boost	24	
Informations	24	
Réseau de bord 48 V	24	
Sécurité des occupants		
Transport des animaux domestiques	69	
Sécurité des occupants		
voir Airbags		
voir Ceinture de sécurité		
voir Désactivation automatique de l'airbag passager		
voir PRE-SAFE® (protection préventive des occupants)		
voir PRE-SAFE® Impulse latéral		
		voir Système de retenue
Sécurité enfants		
Activation et désactivation (système multimédia)	307	
Portes arrière	67	
Vitres latérales arrière	68	
Sécurité siège enfant	59	
Sélecteur		
Utilisation	294	
Sélection des rapports		
voir Changement de rapport		
Sélection du profil sonore		
Système de sonorisation 3D-Surround Burmester® High End	400	
Senteur d'ambiance		
voir Parfumeur d'ambiance		
Service		
Menus (ordinateur de bord)	263	
Service		
voir ASSYST PLUS		
Service clientèle		
voir ASSYST PLUS		
		SETUP (ordinateur de bord, menu Performance)
		264
		Siège
		98
		Position assise correcte du conducteur
		98
		Réglage de l'adaptation automatique du soutien latéral
		104
		Réinitialisation des réglages
		105
		Soutien lombaire à 4 réglages
		99
		Vue d'ensemble des programmes de massage
		104
		Vue d'ensemble du programme Workout
		104
		Siège
		voir Siège passager
		Siège arrière
		voir Sièges
		Siège conducteur
		voir Siège
		Siège enfant
		(Montage) ISOFIX
		60
		Fixation sur le siège arrière à l'aide de la ceinture de sécurité
		64

- Fixation sur le siège passager à l'aide de la ceinture de sécurité 66
 Montage (remarques) 58
 Remarques générales 52
 Remarques relatives aux risques et aux dangers 53
 Siège passager (remarques) 65
 Top Tether 62
- Siège fonctionnel**
 voir Unité de commande sur la porte
- Siège passager** 101
 Réglage depuis le siège conducteur 101
- Siège passager**
 voir Siège
- Sièges** 113
 Basculement vers l'arrière des dossiers (arrière) 115
 Basculement vers l'avant des dossiers (arrière) 113
 Blocage du dossier (arrière) 115
 Chauffage des accoudoirs 107
 Possibilités de réglage 16
 Réglage (électrique) 101
 Réglage (Pack Confort sièges) 99
- Soutien lombaire à 4 réglages 102
 Utilisation de la fonction mémoire 109
- Sièges Performance AMG**
 Réglage 102
- Signal sonore de fermeture**
 Activation et désactivation 71
- Signalement des défauts essentiels pour la sécurité** 29
- Smartphone**
 voir Android Auto
 voir Apple CarPlay™
 voir Mercedes-Benz Link
 voir Téléphone
- SMS** 358
 Appel de l'expéditeur 360
 Boîte d'envoi 360
 Brouillons 360
 Changement de dossier 360
 Commandes vocales (LINGUATRO-NIC) 287
 Effacement 360
 Envoi 359
 Fonction de lecture vocale 359
 Lecture 359
- Options 360
 Rédaction 359
 Réglage de l'affichage des SMS 359
 Remarques 358
 Réponse 360
- Son**
 voir Réglages du son
 voir Système de sonorisation surround Burmester®
- Soufflante**
 voir Climatisation
- Source média**
 Sélection (ordinateur de bord) 270
- Soutien lombaire (4 réglages)** 99, 102
- Spot de lecture**
 voir Eclairage intérieur
- Station de lavage (entretien)** 414
- Stationnement**
 voir Frein de stationnement électrique
- Stations**
 Entrée directe d'une fréquence 393
 Mémorisation 393
 Recherche 393

- Réglage 392
- Stations radio**
Sélection (ordinateur de bord) 270
- Store pare-soleil**
Toit panoramique 92
- Substances toxiques**
Informations 24
- Succursale**
voir Atelier qualifié
- Symbole représentant une tasse de café**
voir ATTENTION ASSIST
- Symboles de destinations spéciales**
Sélection 343
- Système antiblocage de roues**
voir ABS (système antiblocage de roues)
- Système d'aide à la conduite**
voir Fonction HOLD
- Système d'alerte**
voir EDW (alarme antivol et antieffraction)
- Système d'appel d'urgence**
voir Système d'appel d'urgence Mercedes-Benz
- Système d'appel d'urgence Mercedes-Benz** 369
Appel d'urgence automatique 370
Appel d'urgence manuel 371
Informations 369
Informations sur la transmission des données 371
Vue d'ensemble 370
- Système d'échappement Performance AMG** 165
Fonctionnement 164
Utilisation 165
- Système d'utilisation de la chaleur résiduelle** 148
- Système de commande**
voir Ordinateur de bord
- Système de commande vocale**
voir LINGUATRONIC
- Système de contrôle de la pression des pneus** 457
Contrôle de la pression de pneu 455
Contrôle de la température des pneus 455
Fonctionnement 454
- Redémarrage 456
- Système de dialogue vocal**
voir LINGUATRONIC
- Système de freinage composite en céramique haute performance AMG** 159
- Système de protection préventive des occupants**
voir PRE-SAFE® (protection préventive des occupants)
- Système de retenue** 35
Autodiagnostic 36
Défaut 36
Disponibilité 36
Fonctionnement en cas d'accident 36
Limitation de la protection prévue 35
Protection prévue 35
Remarques générales sur les enfants 52
Voyant d'alerte 36
- Système de sonorisation 3D-Surround Burmester® High End**
Adaptation automatique du volume sonore 400
Affichage du menu Son 399
Informations 399

- Réglage de l'optimisation du son 400
 Réglage de la balance et du fader 400
 Réglage des aiguës, des médiums et des basses 400
 Sélection du profil sonore 400
- Système de sonorisation surround**
- Burmester®** 398
 Activation et désactivation du son 3D 399
 Adaptation automatique du volume sonore 399
 Affichage du menu Son 398
 Informations 398
 Réglage de la balance et du fader 399
 Réglage de la focalisation sonore 399
 Réglage des aiguës, des médiums et des basses 399
- Système de télépage**
 Pare-brise 144
- Système de vision panoramique**
 voir Caméras panoramiques
- Système multimédia** 291
 Activation et désactivation du mode repos 185
- Activation et désactivation du son 298
 Configuration des réglages de l'écran 301
 Configuration du programme de conduite I 167
 Eléments de commande centraux 293
 Favoris 297
 Fonctionnement du mode repos 185
 Fonctions principales 296
 Lancement du programme ENERGIZING Comfort 319
 Programmes ENERGIZING Comfort (vue d'ensemble) 318
 Réglage du volume sonore 299
 Retour aux réglages d'usine 312
 Vue d'ensemble 291
- Système multimédia**
 voir Entrée des caractères
 voir Pavé tactile
 voir Touch-Control
- Systèmes d'aide à la conduite**
 RIDE CONTROL AMG 221
- Systèmes d'aide à la conduite**
 voir Assistant d'angle mort
 voir Assistant d'angle mort actif
- voir Assistant d'arrêt d'urgence actif
 voir Assistant de changement de voie actif
 voir Assistant de franchissement de ligne actif
 voir Assistant de limitation de vitesse actif
 voir Assistant de régulation de distance DISTRONIC actif
 voir Assistant de signalisation routière
 voir Assistant de stationnement actif
 voir Assistant de stationnement PARKTRONIC
 voir Assistant directionnel actif
 voir ATTENTION ASSIST
 voir Caméra de recul
 voir Caméras panoramiques
 voir Systèmes de sécurité active
 voir TEMPOMAT
- Systèmes d'assistance**
 voir Systèmes de sécurité active
- Systèmes de sécurité**
 voir Systèmes de sécurité active
- Systèmes de sécurité active** 185
 ABS (système antiblocage de roues) ... 187
 BAS (freinage d'urgence assisté) 187
 Capteurs radar 186

Direction active STEER CONTROL	191	Appel entrant pendant une commu- nication	355	Raccordement du téléphone porta- ble (Secure Simple Pairing)	350
EBD (répartiteur électronique de frei- nage)	190	Commandes vocales (LINGUATRO- NIC)	283	Recharge sans fil (téléphone porta- ble à l'arrière)	128
ESP® (régulation du comportement dynamique)	187	Communication avec plusieurs parti- cipants	355	Recharge sans fil (téléphone porta- ble)	128
ESP® avec assistant de stabilisation en cas de vent latéral	190	Commutation entre les téléphones portables	352	Reconnaissance vocale du téléphone portable	354
Freinage d'urgence assisté actif	191	Connexion du téléphone portable (Near Field Communication (NFC))	353	Remarques	347
Responsabilité	185	Déconnexion d'un téléphone porta- ble	352	Utilisation de Near Field Communi- cation (NFC)	353
Vue d'ensemble	186	Désautorisation d'un téléphone por- table	353	Utilisation du téléphone	354
T					
Tableau de pression des pneus	452	Importation de contacts	357	Volume de réception et d'émission	353
Tablette arrière MBUX		Importation de contacts (vue d'en- semble)	356	Volume sonore de la communication et de la sonnerie	354
Blocage (sécurité enfants)	307	Informations	350	Vue d'ensemble du menu Téléphone ...	349
Tachymètre		Menus (ordinateur de bord)	271	Téléphone	
Numérique	267	Modes de fonctionnement	350	voir 2e téléphone	
Tachymètre numérique	267	Passage à un autre téléphone porta- ble (Near Field Communication (NFC))	353	Téléphone portable	
Tapis de sol	129	Raccordement du téléphone porta- ble (code d'accès)	350	Détection des dommages (véhicule garé)	184
Téléphone	271, 349			Recharge sans fil	128
Activation de fonctions pendant un appel	354			Recharge sans fil (à l'arrière)	128
				Téléphone portable	
				voir 2e téléphone	

- voir Android Auto
- voir Apple CarPlay™
- voir Mercedes-Benz Link
- voir Téléphone
- Température** 145
 - Huile de boîte (ordinateur de bord, menu Performance) 264
 - Huile moteur (ordinateur de bord, menu Performance) 264
 - Réglage (écran tactile arrière) 405
- Température des pneus**
 - Contrôle (système de contrôle de la pression des pneus) 455
 - Système de contrôle de la pression des pneus (fonctionnement) 454
- TEMPOMAT** 197
 - Activation 198
 - Arrêt 198
 - Conditions requises 198
 - Fonctionnement 197
 - Limites système 197
 - Mémorisation de la vitesse 198
 - Rappel de la vitesse 198
 - Réglage de la vitesse 198
 - Sélection 198
- Touches 198
- Teneur en soufre** 488
- Textos**
 - voir SMS
- Timon**
 - voir Barre de remorquage
- Titre**
 - Sélection (mode audio) 382
- Toit ouvrant**
 - Fermeture 89
 - Fermeture avec la clé 87
 - Ouverture 89
 - Ouverture avec la clé 87
 - Problèmes 91
- Toit panoramique**
 - Commande du store pare-soleil 92
 - Réinitialisation du store pare-soleil 93
- Top Tether** 62
- Totalisateur**
 - voir Distance journalière parcourue
- Totalisateur kilométrique**
 - voir Distance totale parcourue
- Totalisateur kilométrique journalier**
 - voir Distance journalière parcourue
- Touch Control**
 - Ordinateur de bord 259
- Touch-Control** 293
 - Réglage de la sensibilité 294
 - Utilisation 293
- Touche Start/Stop**
 - Démarrage du véhicule 153
 - Emotion Start 154
 - Etablissement de l'alimentation en tension ou mise du contact 152
 - Immobilisation du véhicule 175
- Touches**
 - Volant 259
- TRACK PACE AMG**
 - Affichage de la télémétrie 316
 - Configuration 316
 - Drag Race 315
 - Informations générales 313
 - Track Race 313
- Track Race**
 - Réglage 313

Train de roulement

- Réglage du niveau de la suspension 224
- RIDE CONTROL AMG 221
- Sélection du programme d'amortissement 224

Trajet

- Menus (ordinateur de bord) 267

Transmission intégrale

voir 4MATIC

Transport

- Véhicule 442

Transport des animaux domestiques 69**Trappe de chargement d'objets longs**

voir Sièges

 Tubes de sortie d'échappement**(entretien)** 420**Types de commandes vocales (LIN-****GUATRONIC)** 277**U****Unité de commande au toit**

- Lancement des appels (Mercedes me connect) 365

- Vue d'ensemble 14

Unité de commande sur la porte 16**Unités de mesure**

- Réglage 307

Utilisation du téléphone

voir Appels

Utilisation en hiver

- Chaînes à neige 449

V**Véhicule** 154

- Abaissement 480

Activation et désactivation du mode

- repos 185

- Atelier qualifié 28

Code QR pour la fiche de désincarcé-

- ration 29

Commandes vocales (LINGUATRO-

- NIC) 288

Communication de problèmes 28

- Démarrage (Emotion Start) 154

Démarrage (mode fonctionnement

- de secours) 154

- Démarrage (Remote Online) 155

- Démarrage (touche Start/Stop) 153

- Détection des dommages (stationnement) 184

- Déverrouillage (de l'intérieur) 75

- Déverrouillage (KEYLESS-GO) 75

- Équipement 23

- Fonctionnement du mode repos 185

- Garantie pour vices cachés 29

- Immobilisation 184

- Immobilisation (touche Start/Stop) 175

- Levage 476

- Maintenance 24

- Mémorisation des données 30

- Prise de diagnostic 27

- Remorquage 256

- Saisie des données 30

- Utilisation conforme 28

- Ventilation (ouverture confort) 87

- Verrouillage (automatique) 77







- Verrouillage (de l'intérieur) 75













- Verrouillage (KEYLESS-GO) 75

- Verrouillage et déverrouillage (clé de secours) 78

Ventilation

- Ouverture confort 87

- Ventilation**
voir Climatisation
- Ventilation de siège**
Activation et désactivation 107
- Verrouillage et déverrouillage**
Activation et désactivation du verrouillage automatique 77
Clé de secours 78
Déverrouillage et ouverture des portes de l'intérieur 75
KEYLESS-GO 75
Ouverture du hayon 79
- VIN** 485
Pare-brise 485
Plaque signalétique 485
Sièges 485
- Visibilité**
Chauffage de pare-brise 150
Désembuage des vitres 148
- Vitesses maximales** 496
- Vitres**
voir Pare-brise
voir Vitres latérales
- Vitres (entretien)** 420
- Vitres latérales** 85
Fermeture 85
Fermeture avec la clé 87
Fermeture confort 87
Ouverture 85
Ouverture avec la clé 87
Ouverture confort 87
Problèmes 87
Sécurité enfants à l'arrière 68
- Volant** 259
Chauffage du volant 108
Réglage (électrique) 107
Touches 259
Utilisation de la fonction mémoire 109
- Volant multifonction**
Vue d'ensemble des touches 259
- Volant multifonction**
voir Volant
- Volant Performance AMG** 218
- Voyant**
voir Voyants de contrôle et d'alerte
- Voyant d'alerte**
voir Voyants de contrôle et d'alerte
- Voyants de contrôle et d'alerte** 551
-  Le voyant d'alerte des ceintures de sécurité clignote 560
-  Le voyant d'alerte du système de contrôle de la pression des pneus clignote 566
-  Le voyant d'alerte du système de contrôle de la pression des pneus est allumé 565
-  Le voyant d'alerte ESP® clignote 554
-  Le voyant d'alerte ESP® est allumé 554
- PASSENGER AIR BAG 48
-  Voyant d'alerte ABS 553
-  Voyant d'alerte de défaut électrique 562

-  Voyant d'alerte de diagnostic
moteur 562
-  Voyant d'alerte de distance 561
-  Voyant d'alerte de la direction
assistée électrique 567
-  Voyant d'alerte de réserve de
carburant 562, 563
-  Voyant d'alerte des freins
(Canada) 556
- BRAKE** Voyant d'alerte des freins
(Etats-Unis) 556
-  Voyant d'alerte des systèmes
de retenue 559
-  Voyant d'alerte du liquide de
refroidissement 563
-  Voyant d'alerte du train de rou-
lement 561
-  Voyant d'alerte ESP® OFF 555
-  Voyant d'alerte ESP® SPORT 556
-  Voyant orange de frein de sta-
tionnement électrique en panne 558
-  Voyant rouge de serrage du
frein de stationnement électrique
(uniquement pour le Canada) 558
- PARK** Voyant rouge de serrage du
frein de stationnement électrique
(uniquement pour les Etats-Unis) 558
- Vue d'ensemble 551

W

- Warm-up (ordinateur de bord, menu
Performance)** 264
- Wi-Fi** 303
- Création d'un point d'accès 305
- Réglage 304
- Vue d'ensemble 303

Z

- Zone d'affichage supplémentaire**
Réglage (contenu d'écran) 261