



Notice d'utilisation numérique à bord du véhicule

Vous pouvez explorer les contenus de la notice d'utilisation directement dans le système multimédia de votre véhicule (point de menu «Info véhicule»). Démarrez grâce à l'accès rapide ou développez vos connaissances à l'aide de conseils utiles.



Porte-documents du véhicule dans le véhicule

Vous trouverez ici toutes les informations relatives à l'utilisation, aux prestations de service et à la garantie contractuelle de votre véhicule en version imprimée.



2385841510

N° de commande P238 0780 43 Référence 238 584 15 10
Edition A-2022

Classe E Coupé

Mercedes-Benz



Classe E Coupé

Notice d'utilisation

Mercedes-Benz



Avertissement relatif à l'airbag passager

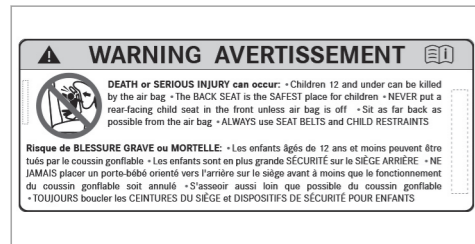
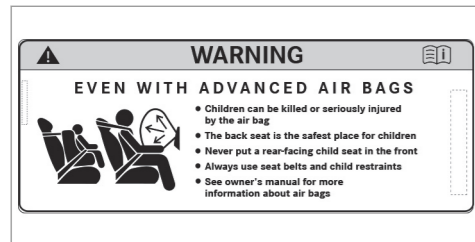

Étiquette d'avertissement autocollante de l'airbag pour les États-Unis et le Canada

ATTENTION Risque de blessure ou danger de mort lorsque l'airbag passager est activé

Si un enfant est assis sur le siège passager alors que l'airbag passager est activé, il peut être percuté par l'airbag passager en cas d'accident.

NE JAMAIS installer de système de retenue pour enfants dos à la route sur un siège protégé par un AIRBAG FRONTAL ACTIVE. Cela peut provoquer la MORT de l'ENFANT ou le BLESSER GRAVEMENT.

Tenez compte du chapitre «Transport des enfants».

Mentions légales

Internet

Pour en savoir plus sur les véhicules Mercedes-Benz et sur Mercedes-Benz AG, consultez les sites Internet suivants:

<https://www.mbusa.com> (uniquement pour les États-Unis)

<https://www.mercedes-benz.ca> (uniquement pour le Canada)

Rédaction

© Mercedes-Benz AG: toute reproduction, traduction ou publication, même partielle, interdite sans l'autorisation écrite de Mercedes-Benz AG.

Constructeur automobile

Mercedes-Benz AG

Mercedesstraße 120

70372 Stuttgart

Allemagne

Bienvenue dans l'univers de Mercedes-Benz

Avant de prendre la route pour la première fois, nous vous recommandons de lire attentivement cette notice d'utilisation et de vous familiariser avec votre véhicule. Pour votre sécurité et pour augmenter la durée de fonctionnement de votre véhicule, suivez les instructions et avertissements qui figurent dans cette notice d'utilisation. Leur non-respect peut endommager le véhicule et provoquer des dommages corporels.

Tout dommage sur le véhicule résultant du non-respect des instructions n'est pas couvert par la Mercedes-Benz Limited Warranty.

L'équipement et la désignation de votre véhicule peuvent différer et dépendent des facteurs suivants:

- Modèle
- Commande
- Version spécifique au pays
- Disponibilité

Mercedes-Benz se réserve le droit de modifier les points suivants:

- Forme
- Equipement
- Solutions techniques

L'équipement de votre véhicule peut donc différer en certains points des informations décrites dans cette notice.

Les documents suivants font partie intégrante du véhicule:

- Notice d'utilisation numérique
- Version imprimée de la notice d'utilisation
- Carnet de maintenance
- Notices d'utilisation complémentaires spécifiques à certains équipements

Conservez toujours ces documents à bord du véhicule. Remettez tous les documents au nouveau propriétaire en cas de revente du véhicule.

Mercedes-Benz USA, LLC

Mercedes-Benz Canada, Inc.

A Daimler Company

2385841510



2 Table des matières

Symboles	5	Atelier qualifié	30	Ouverture et fermeture	72
Du premier coup d'œil	6	Utilisation conforme du véhicule	30	Clé	72
Poste de conduite	6	Remarques relatives aux personnes portant un appareil d'assistance médicale électronique	30	Portes	76
Voyants de contrôle et d'alerte	10	Problèmes relatifs au véhicule	31	Coffre	80
Unité de commande au toit	14	Signalement des défauts pouvant compromettre la sécurité	31	Vitres latérales	87
Unité de commande sur la porte et réglages de siège	16	Garantie pour vices cachés	32	Toit ouvrant	90
Cas d'urgence et crevaison	18	Codes QR pour la fiche de désincarcération	32	Stores pare-soleil	94
Notice d'utilisation numérique	20	Mémorisation de données	33	Protection antivol	95
Affichage de la notice d'utilisation numérique	20	Droits d'auteur	38	Sièges et rangement	99
Remarques générales	22	Sécurité des occupants	40	Remarques relatives à la position assise correcte du conducteur	99
Protection de l'environnement	22	Systèmes de retenue	40	Sièges	100
Pièces d'origine Mercedes-Benz	23	Ceintures de sécurité	42	Volant	111
Notice d'utilisation	24	Airbags	48	Aide à la montée et à la descente	113
Maintenance et conduite	24	Système PRE-SAFE®	56	Fonction mémoire	114
Sécurité de fonctionnement	25	Transport d'enfants à bord d'un véhicule en toute sécurité	57	Possibilités de rangement	116
Déclaration de conformité des composants du véhicule commandés par radio	28	Remarques relatives au transport des animaux domestiques	71	Prises	124
Prise de diagnostic	28			Recharge sans fil du téléphone portable et liaison avec l'antenne extérieure	125
				Pose et dépose du tapis de sol	127
				Eclairage et visibilité	128
				Eclairage extérieur	128

Eclairage intérieur	137
Essuie-glaces et lave-glace	138
Rétroviseurs	142
Climatisation	146
Vue d'ensemble des systèmes de climatisation	146
Commande des systèmes de climatisation	147
Conduite et stationnement	154
Conduite	154
Contacteur DYNAMIC SELECT	168
Boîte automatique	170
Fonctionnement de la transmission intégrale 4MATIC	174
Ravitaillement en carburant	175
Stationnement	177
Systèmes d'aide à la conduite et systèmes de sécurité active	186
Remarques relatives au remorquage de véhicules	248

Écran pour les instruments et ordinateur de bord	249
Remarques relatives à l'écran pour les instruments et à l'ordinateur de bord	249
Vue d'ensemble de l'écran pour les instruments	250
Vue d'ensemble des touches du volant	251
Utilisation de l'ordinateur de bord	251
Vue d'ensemble des affichages sur l'écran multifonction	253
Affichage tête haute	253

Système multimédia MBUX	257
Vue d'ensemble et utilisation	257
Réglages système	266
Navigation	271
Téléphone	277
Mercedes me & Apps	280
Système d'appel d'urgence Mercedes-Benz	288
Radio & Médias	292
Réglages du son	300

Maintenance et entretien	302
Indicateur d'intervalles de maintenance ASSYST PLUS	302
Compartiment moteur	303
Nettoyage et entretien	309

Assistance dépannage	317
Cas d'urgence	317
Crevaisson	318
Batterie du véhicule	325
Démarrage du moteur par remorquage du véhicule et remorquage	331
Fusibles électriques	336

Jantes et pneus	340
Remarques relatives au niveau de bruit ou au comportement anormal du véhicule	340
Remarques relatives au contrôle régulier des jantes et des pneus	340
Remarques relatives aux chaînes à neige ...	341
Pression de pneu	342
Chargement du véhicule	349
Inscriptions figurant sur les pneus	354

4 Table des matières

Définitions des termes relatifs aux pneus et au chargement	360
Changement de roue	362
Roue de secours compacte	373

Caractéristiques techniques	375
Remarques sur les caractéristiques techniques	375
Electronique du véhicule	375
Marquages radio réglementaires petits composants	377
Vue d'ensemble de la plaque signalétique du véhicule, du VIN et du numéro de moteur	377
Ingrédients et lubrifiants	379
Caractéristiques du véhicule	387

Messages d'écran et voyants de contrôle et d'alerte	390
Messages d'écran	390
Voyants de contrôle et d'alerte	442

Index alphabétique	459
---------------------------------	------------

Dans la présente notice d'utilisation, vous trouverez les symboles suivants:

⚠ DANGER Risques en cas de non-respect des avertissements

Les avertissements servent à attirer votre attention sur les situations pouvant mettre en danger votre santé ou votre vie ou pouvant mettre en danger la santé ou la vie d'autres personnes.

- ▶ Tenez compte des avertissements.

🌿 PROTECTION DE L'ENVIRONNEMENT Dégradation de l'environnement due au non-respect des remarques relatives à la protection de l'environnement

Les remarques relatives à la protection de l'environnement contiennent des informations relatives à un comportement éco-responsable ou à une élimination respectueuse de l'environnement.

- ▶ Tenez compte des remarques relatives à la protection de l'environnement.

❗ REMARQUE Dommages matériels dus au non-respect des remarques relatives aux dommages matériels

Les remarques relatives aux dommages matériels attirent votre attention sur les situations pouvant causer des dégâts sur votre véhicule.

- ▶ Tenez compte des remarques relatives aux dommages matériels.

ⓘ Remarques pratiques ou autres informations pouvant être utiles.

- ▶ Opération à effectuer
- (→ page) Informations supplémentaires relatives à un thème

Affichage Affichage sur l'écran multifonction/écran média

- ↖▶ Niveau de menu supérieur devant être sélectionné dans le système multimédia
- ▶▶ Sous-menus correspondants devant être sélectionnés dans le système multimédia

* Indique une cause

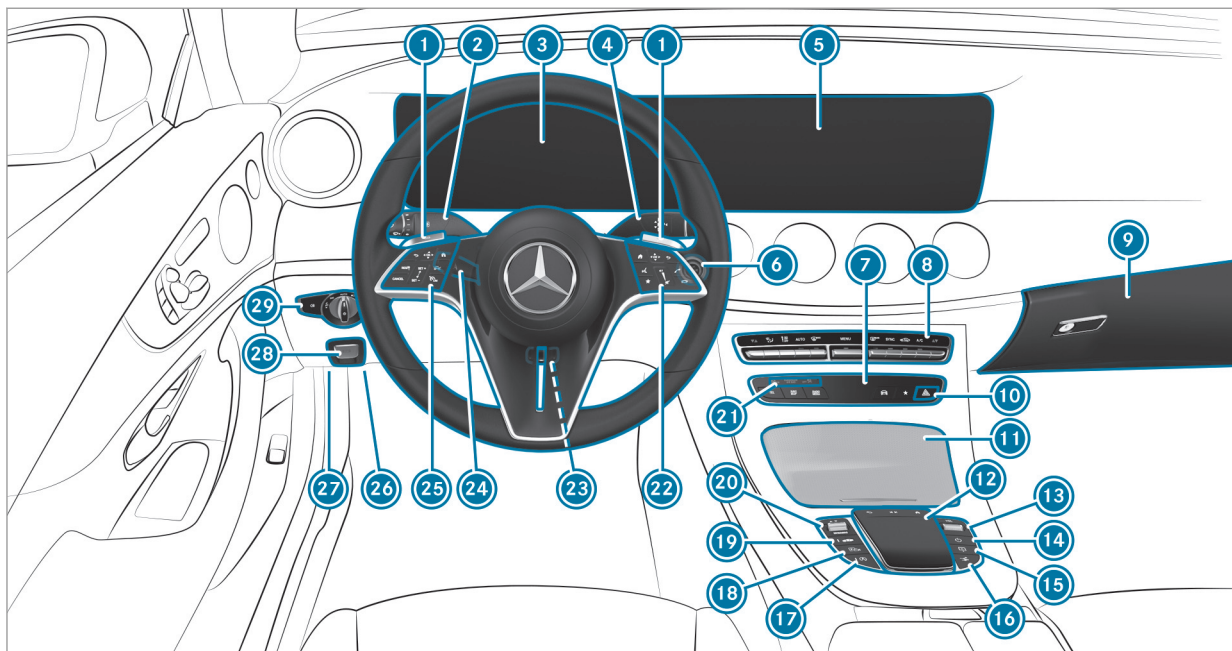

Véhicules avec direction à gauche

8 Du premier coup d'œil – Poste de conduite







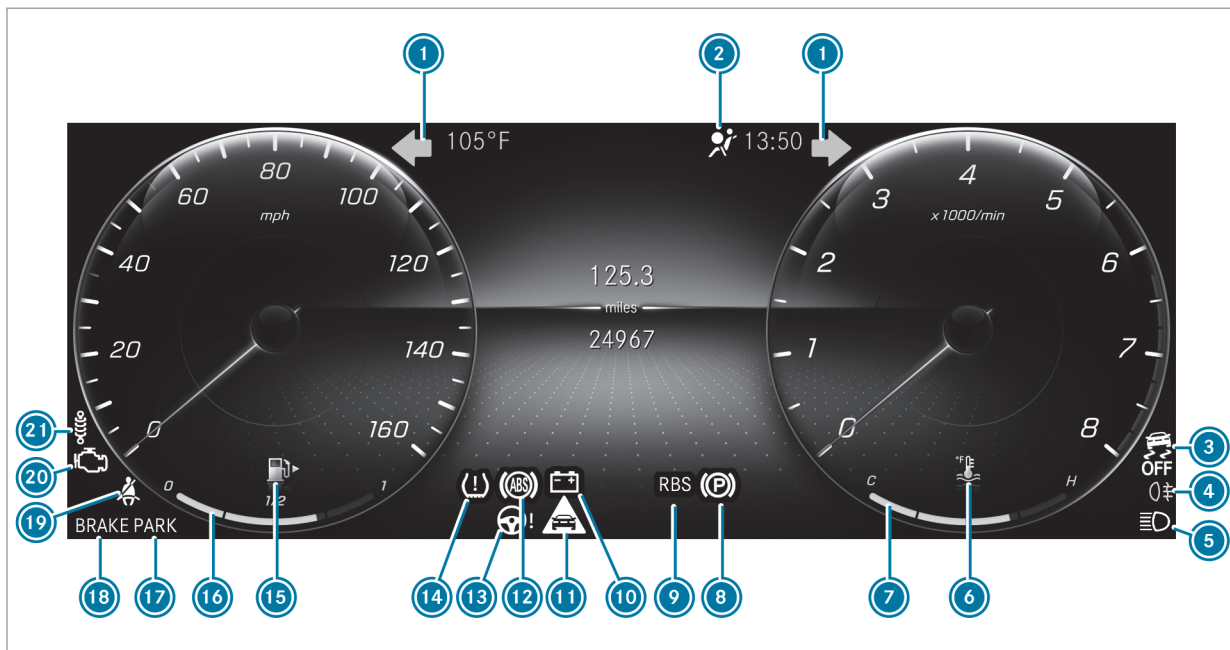















27	Ouverture du capot moteur	→	303
28	 Frein de stationnement électrique	→	182
29	Commutateur d'éclairage	→	128



10 Du premier coup d'œil - Voyants de contrôle et d'alerte



Ecran pour les instruments

1		Clignotants	→	129
2		Système de retenue	→	444
3		ESP® OFF	→	454
		ESP®	→	454
4		Eclairage antibrouillard arrière	→	129
5		Feux de route	→	129
		Feux de croisement	→	128
		Feux de position	→	128
6		Température du liquide de refroidissement	→	446
7		Affichage de la température du liquide de refroidissement	→	250
8		Frein de stationnement électrique (voyant orange)	→	450
9		Système de freinage à récupération d'énergie, uniquement pour les Etats-Unis	→	450
		Freins (voyant orange), uniquement pour le Canada	→	450
10		Défaut électrique	→	446
11		Alerte de distance	→	453
12		ABS	→	454
13		Direction assistée électrique	→	445
14		Système de contrôle de la pression des pneus	→	457
15		Réserve de carburant avec indicateur de position du bouchon du réservoir	→	446
16		Niveau de carburant	→	250
17		Frein de stationnement électrique (voyant rouge)	→	450
		Uniquement pour les Etats-Unis		
		Uniquement pour le Canada		
18		Freins (voyant rouge)	→	450
		Uniquement pour les Etats-Unis		
		Uniquement pour le Canada		
19		Ceintures de sécurité	→	444

12 Du premier coup d'œil – Voyants de contrôle et d'alerte

20



Diagnostic moteur



446

21



Train de roulement





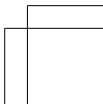
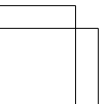
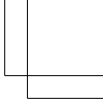
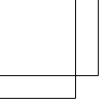



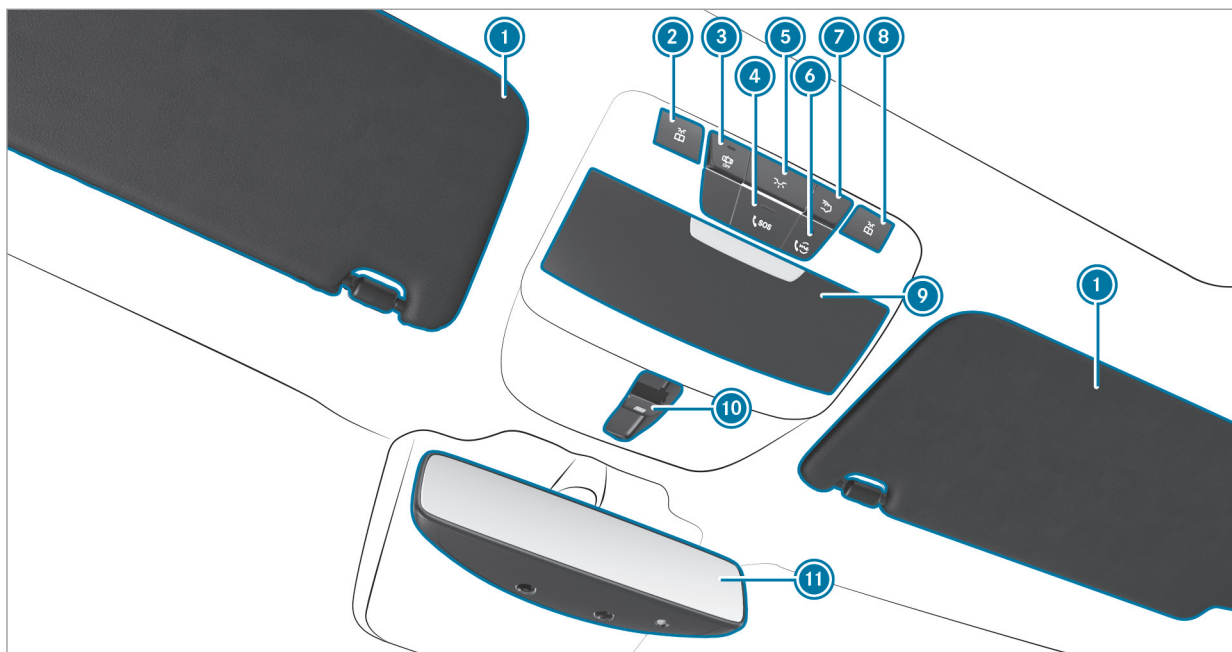

453



14 Du premier coup d'œil - Unité de commande au toit



1	Pare-soleil		
2	 Allumage et extinction du spot de lecture gauche	→	137
3	 Activation et désactivation de la commande automatique de l'éclairage intérieur	→	137
4	 Touche SOS	→	282
5	 Allumage et extinction de l'éclairage intérieur avant	→	137
6	 Touche «me»	→	282
7	 Allumage et extinction de l'éclairage intérieur arrière	→	137
8	 Allumage et extinction du spot de lecture droit	→	137
9	Range-lunettes		
10	 Ouverture et fermeture du toit ouvrant panoramique	→	90
	 Ouverture/fermeture du store pare-soleil	→	90
11	Rétroviseur intérieur	→	143

16 Du premier coup d'œil - Unité de commande sur la porte et réglages de siège

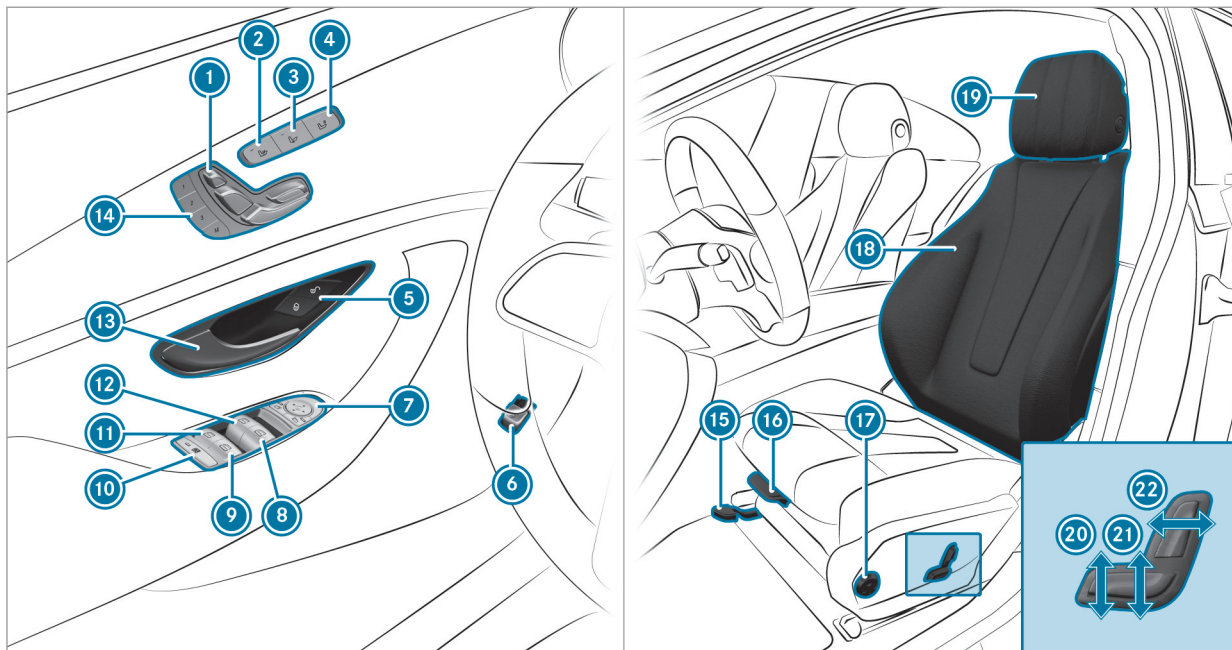

①	 Réglage électrique du siège	→	103	⑪	 Ouverture et fermeture de la vitre arrière gauche	→	87
②	 Mise en marche et arrêt du chauffage de siège	→	108	⑫	 Ouverture et fermeture de la vitre latérale gauche	→	87
③	 Mise en marche et arrêt de la ventilation de siège	→	109	⑬	Ouverture de la porte	→	76
④	 Activation et désactivation de l'AIRS-CARF	→	110	⑭	 Utilisation de la fonction mémoire	→	115
⑤	  Verrouillage et déverrouillage du véhicule	→	77	⑮	Réglage de l'approche de siège	→	102
⑥	 Ouverture et fermeture du couvercle de coffre	→	80	⑯	Réglage de la profondeur d'assise	→	102
⑦	 Commande des rétroviseurs extérieurs	→	142	⑰	Réglage du soutien lombaire à 4 réglages	→	103
⑧	 Ouverture et fermeture de la vitre latérale droite	→	87	⑱	Configuration des réglages de siège	→	105
⑨	 Ouverture et fermeture de la vitre arrière droite	→	87	⑲	Réglage des appuie-tête	→	104
⑩	 Sécurité enfants au niveau des vitres latérales arrière	→	69	⑳	Réglage de l'inclinaison d'assise	→	102
				㉑	Réglage de la hauteur de siège	→	102
				㉒	Réglage de l'inclinaison de dossier	→	102

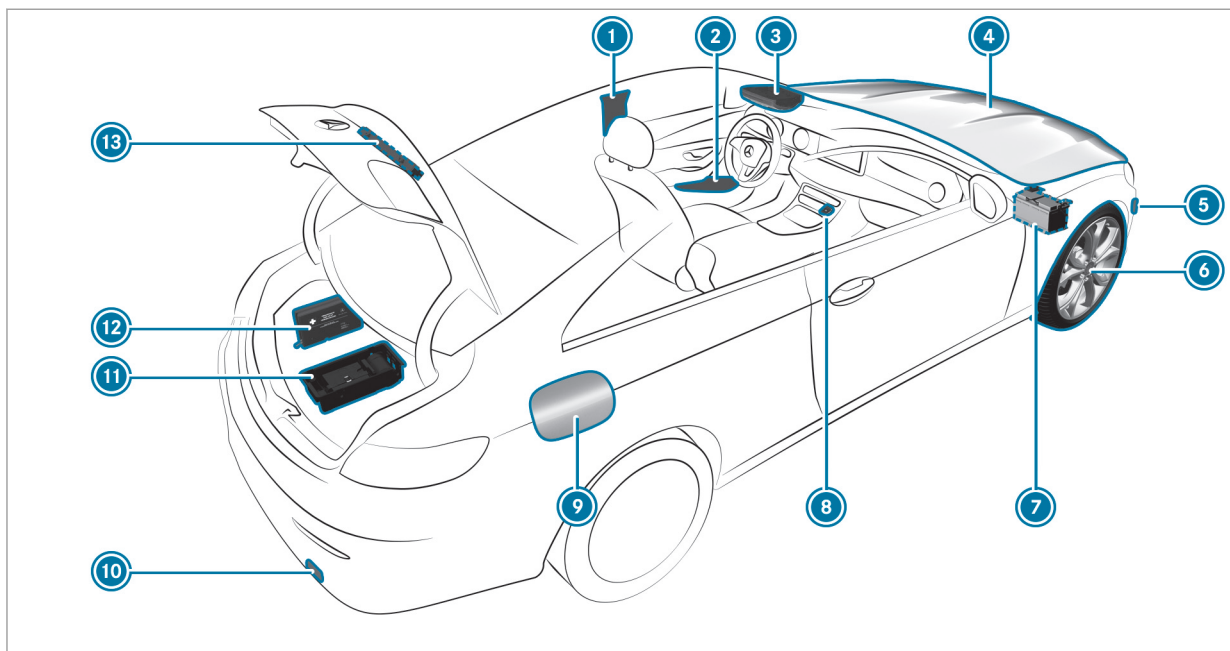

① Montant B avec:

Code QR pour déterminer la fiche de désincarcération	→	32
--	---	----

② Gilets de sécurité	→	317
----------------------	---	-----

③  Touche «me»	→	282
---	---	-----

 Touche SOS	→	282
--	---	-----

④ Contrôle des ingrédients et lubrifiants et appoint	→	379
--	---	-----

⑤ Démarrage du moteur par remorquage du véhicule et remorquage	→	332
--	---	-----

⑥ Crevaison	→	318
-------------	---	-----

⑦ Aide au démarrage	→	329
---------------------	---	-----

⑧  Feux de détresse	→	130
--	---	-----

⑨ Trappe de réservoir avec:

Plaque d'information indiquant le type de carburant	→	175
---	---	-----

Plaque d'information indiquant la pression de pneu	→	344
--	---	-----

Code QR pour déterminer la fiche de désincarcération	→	32
--	---	----

⑩ Démarrage du moteur par remorquage du véhicule et remorquage	→	332
--	---	-----

⑪ Kit anticrevaison TIREFIT	→	321
-----------------------------	---	-----

⑫ Trousse de secours	→	318
----------------------	---	-----

⑬ Triangle de présignalisation	→	317
--------------------------------	---	-----

Affichage de la notice d'utilisation numérique

Système multimédia:

➔ [Home] ➔ Infos ➔ Notice d'utilisation
➔ [i]



La notice d'utilisation numérique décrit les fonctions et l'utilisation du véhicule et du système multimédia.

- ▶ Sélectionnez l'un des points de menu suivants dans la notice d'utilisation numérique:
 - **Recherche**: ce point de menu vous permet d'effectuer une recherche par mot-clé afin de

trouver rapidement des réponses à vos questions sur l'utilisation de votre véhicule.

- **Démarrage rapide**: vous trouverez ici une introduction au réglage du siège conducteur.
- **Conseils**: vous trouverez ici des informations vous permettant de mieux gérer certaines situations de la vie quotidienne concernant votre véhicule.
- **Animations**: vous pouvez visualiser ici des animations sur les fonctions du véhicule.
- **Messages**: vous trouverez ici des informations complémentaires relatives aux messages qui apparaissent sur l'écran pour les instruments.
- **Favoris**: ce point de menu vous permet d'accéder aux favoris que vous avez mémorisés vous-même.
- **Langue**: vous pouvez régler ici la langue de la notice d'utilisation numérique.

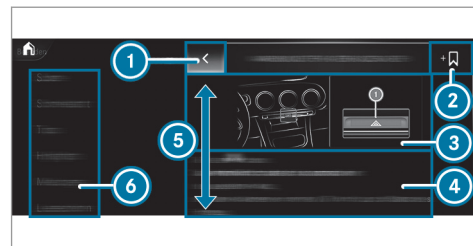

- ① Retour
- ② Ajout de favoris
- ③ Image
- ④ Champ de contenu
- ⑤ Sens du défilement du champ de contenu
- ⑥ Menu

Vous pouvez afficher et masquer certaines sections de la notice d'utilisation numérique (Avertissements, par exemple).

Possibilités supplémentaires de consulter la notice d'utilisation numérique :

Accès direct : ouverture, dans la notice d'utilisation numérique, du contenu correspondant à

une entrée de la barre d'onglets du système multimédia par une pression prolongée sur l'entrée:

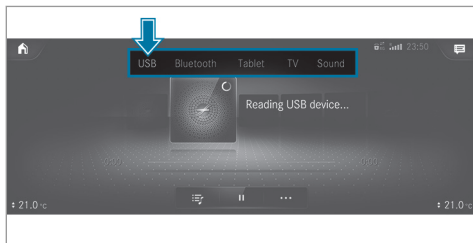

Ecran pour les instruments : affichage des informations brèves relatives aux messages qui s'affichent sur le combiné d'instruments

LINGUATRONIC : affichage par l'intermédiaire du système de commande vocale

Pour des raisons de sécurité, l'accès à la notice d'utilisation numérique est désactivé pendant la marche.

Protection de l'environnement



PROTECTION DE L'ENVIRONNEMENT

Dégradation de l'environnement due aux conditions d'utilisation et au style de conduite

Les émissions polluantes du véhicule sont directement liées à l'utilisation du véhicule.

Vous pouvez contribuer à la protection de l'environnement en utilisant le véhicule de manière écologique. Pour cela, tenez compte des recommandations suivantes concernant les conditions d'utilisation et le style de conduite.

Conditions d'utilisation :

- ▶ Veillez toujours à ce que la pression des pneus soit correcte.
- ▶ Ne transportez pas de charges inutiles, telles qu'une galerie de toit dont vous n'avez plus besoin.

- ▶ Respectez les intervalles de maintenance. L'entretien régulier du véhicule contribue également à la protection de l'environnement.
- ▶ Confiez toujours les travaux de maintenance à un atelier qualifié.

Style de conduite :

- ▶ N'appuyez pas sur la pédale d'accélérateur lors du démarrage du moteur.
- ▶ Ne faites pas chauffer le moteur à l'arrêt.
- ▶ Adoptez un style de conduite prévoyant et maintenez toujours une distance suffisante par rapport au véhicule qui vous précède.
- ▶ Evitez les accélérations et les coups de frein fréquents et brusques.
- ▶ Changez de rapport à temps et ne montez dans chaque rapport qu'aux $\frac{2}{3}$ du régime maximal.

- ▶ Arrêtez le moteur pendant les temps d'attente dus aux conditions de circulation, par exemple en utilisant la fonction Start/Stop ECO.
- ▶ Adoptez une conduite économique. Tenez compte de l'affichage ECO pour adopter un style de conduite économique.

Informations et recommandations relatives à l'environnement:

Il est recommandé de régénérer et recycler les matériaux et les substances plutôt que de les éliminer immédiatement.

Les réglementations et directives environnementales en vigueur servent à préserver l'environnement et doivent être respectées scrupuleusement.

Pièces d'origine Mercedes-Benz



PROTECTION DE L'ENVIRONNEMENT Dommages écologiques en cas de non-utilisation d'organes recyclés en échange standard

La société Mercedes-Benz AG offre des organes et pièces en échange standard recyclés de même qualité que les pièces neuves. Ils disposent donc de la même garantie pour vices cachés que les pièces neuves.

► Utilisez les organes et pièces en échange standard recyclés de la société Mercedes-Benz AG.

! **REMARQUE** Dysfonctionnement des systèmes de retenue en cas d'installation d'accessoires, de réparations ou de travaux de soudage

Les airbags, les rétracteurs de ceinture ainsi que les calculateurs et capteurs des systèmes de retenue peuvent être montés aux emplacements suivants du véhicule:

- Portes
- Montants de porte
- Bas de porte
- Sièges
- Poste de conduite
- Combiné d'instruments
- Console centrale
- Cadres de toit latéraux

► N'installez aucun accessoire (systèmes audio, par exemple) à ces emplacements.

► N'effectuez aucune réparation ni travaux de soudage.

► Confiez le montage ultérieur d'accessoires à un atelier qualifié.

Si vous utilisez des pièces, des pneus et des jantes ou des accessoires importants pour la sécurité non homologués par Mercedes-Benz, la sécurité de fonctionnement de votre véhicule risque d'être compromise. Le fonctionnement de systèmes importants pour la sécurité, tels que le système de freinage, risque d'être perturbé. Utilisez uniquement des pièces d'origine Mercedes-Benz ou des pièces de qualité équivalente. Utilisez uniquement des pneus et des jantes ainsi que des accessoires qui ont été homologués pour votre type de véhicule.

Les pièces d'origine Mercedes-Benz sont soumises à des contrôles qualité très stricts. Chaque pièce a été spécialement conçue, fabriquée ou choisie pour les véhicules Mercedes-Benz et leur est adaptée. Il est par conséquent recommandé d'utiliser uniquement des pièces d'origine Mercedes-Benz.

Plus de 300 000 pièces d'origine Mercedes-Benz différentes sont disponibles pour les modèles Mercedes-Benz.

24 Remarques générales

Tous les points de service Mercedes-Benz entretiennent un stock de pièces d'origine Mercedes-Benz pour les travaux de maintenance et de réparation nécessaires. En outre, des centres de livraison de pièces répartis de manière stratégique assurent un service de pièces rapide et fiable.

Pour toute commande de pièces d'origine Mercedes-Benz, indiquez toujours le numéro d'identification du véhicule (VIN) (→ page 377).

Notice d'utilisation

Cette notice d'utilisation décrit tous les modèles ainsi que l'ensemble des équipements de série et optionnels qui étaient disponibles pour votre véhicule au moment de la clôture de la rédaction de cette notice d'utilisation. Des divergences sont possibles selon les pays. Notez que votre véhicule n'est pas obligatoirement équipé de toutes les fonctions décrites. Cela vaut également pour les fonctions et systèmes importants pour la sécurité. Par conséquent, l'équipement de votre véhicule peut différer de certaines descriptions et illustrations.

Tous les systèmes dont votre véhicule est équipé sont répertoriés dans le contrat de vente d'origine de votre véhicule.

Pour toute question relative à l'équipement et à son utilisation, adressez-vous à un point de service Mercedes-Benz.

La notice d'utilisation et le carnet de maintenance sont des documents importants qui doivent être conservés dans le véhicule.

Maintenance et conduite

Conduite en dehors des Etats-Unis ou du Canada

Si vous voyagez à l'étranger avec votre véhicule, tenez compte des remarques suivantes:

- Il est possible que les points de service et les pièces de rechange ne soient pas disponibles immédiatement.
- Il est possible que du carburant sans plomb pour véhicules équipés d'un catalyseur ne soit pas disponible. Le carburant plombé peut provoquer des dommages au niveau du catalyseur.

- Il est possible que le carburant ait un indice d'octane considérablement plus faible. Un carburant inapproprié peut provoquer des dommages au niveau du moteur.

Certains modèles de Mercedes-Benz sont disponibles en Europe par l'intermédiaire du European Delivery Program (programme de livraison européen). Pour obtenir de plus amples informations, adressez-vous à un point de service Mercedes-Benz ou envoyez un courrier à l'une des adresses suivantes:

Etats-Unis :

Mercedes-Benz USA, LLC
European Delivery Department
One Mercedes-Benz Drive
Sandy Springs, GA 30328

Canada :

Mercedes-Benz Canada, Inc.
European Delivery Department
98 Vanderhoof Avenue
Toronto, Ontario M4G 4C9

Maintenance

Votre conseiller clientèle atteste l'exécution de la maintenance dans le rapport de maintenance.

Roadside Assistance

Le programme Roadside Assistance de Mercedes-Benz vous offre une assistance technique en cas de panne. Les appels passés au numéro gratuit du programme Roadside Assistance sont traités 24/24 heures par nos collaborateurs. Et cela, 365 jours par an.

1-800-FOR-MERCedes (1-800-367-6372) (pour les Etats-Unis)

1-800-387-0100 (pour le Canada)

Pour de plus amples informations, reportez-vous à la brochure relative au programme Roadside Assistance de Mercedes-Benz (pour les Etats-Unis) ou au chapitre «Roadside Assistance» du carnet de maintenance et de garantie (pour le Canada). Vous trouverez ces 2 documents dans le porte-documents de votre véhicule.

Changement d'adresse ou changement de propriétaire

En cas de changement d'adresse, veuillez nous envoyer la «Notification de changement d'adresse» qui se trouve dans le carnet de maintenance et de garantie ou contacter le Customer Assistance Center de Mercedes-Benz (Etats-Unis) au numéro 1-800-FOR-MERCedes (1-800-367-6372) ou le Customer Service (Canada) au numéro 1-800-387-0100. De cette manière, nous serons en mesure de vous joindre à temps, en cas de besoin.

Si vous vendez votre Mercedes, veuillez laisser l'ensemble des documents dans le véhicule afin que le prochain propriétaire puisse en disposer. Si vous avez acheté un véhicule d'occasion, veuillez nous envoyer la «Notification de l'achat d'un véhicule d'occasion» qui se trouve dans le carnet de maintenance et de garantie ou contacter le Customer Assistance Center de Mercedes-Benz (Etats-Unis) au numéro 1-800-FOR-MERCedes (1-800-367-6372) ou le Customer Service (Canada) au numéro 1-800-387-0100.

Mise en danger possible en raison de substances toxiques

Conformément à la Proposition 65 («Prop65»), l'autocollant amovible suivant est apposé sur tous les véhicules vendus en Californie:



WARNING



Operating, servicing and maintaining a passenger vehicle, pickup truck, van or off-road motor vehicle can expose you to chemicals including engine exhaust, carbon monoxide, phthalates, and lead, which are known to the State of California to cause cancer and birth defects or other reproductive harm. To minimize exposure, avoid breathing exhaust, do not idle the engine except as necessary, service your vehicle in a well-ventilated area and wear gloves or wash your hands frequently when servicing your vehicle. For more information go to www.P65Warnings.ca.gov/passenger-vehicle

A 000 817 82 02

Sécurité de fonctionnement

⚠ ATTENTION Risque d'accident dû à des dysfonctionnements ou à la défaillance de systèmes

Afin d'éviter des dysfonctionnements ou des défaillances:

26 Remarques générales

- ▶ Confiez toujours les travaux de maintenance prescrits ainsi que les réparations requises à un atelier qualifié.

⚠ ATTENTION Risque d'accident et de blessure dû à des modifications effectuées de façon non conforme sur des composants électroniques

Des modifications effectuées sur les composants électroniques, leur logiciel ou leurs câblages peuvent compromettre leur fonctionnement et/ou le fonctionnement d'autres composants ou systèmes importants pour la sécurité interconnectés.

La sécurité de fonctionnement du véhicule risque alors d'être compromise.

- ▶ N'intervenez en aucun cas sur les câblages ni sur les composants électroniques ou leurs logiciels.
- ▶ Confiez toujours les travaux sur les appareils électriques ou électroniques à un atelier qualifié.

Tenez compte de la section «Électronique du véhicule» du chapitre «Caractéristiques techniques».

⚠ ATTENTION Risque d'incendie dû au contact de composants brûlants du système d'échappement avec des matières inflammables

Si des matières inflammables, telles que des feuilles, de l'herbe ou des branches, entrent en contact avec des composants brûlants du système d'échappement, elles peuvent s'enflammer.

- ▶ Lorsque vous roulez sur des routes non stabilisées ou en tout-terrain, contrôlez régulièrement le soubassement.
- ▶ Retirez en particulier les végétaux ou autres matières inflammables restés coincés.
- ▶ En cas de dommages, prenez immédiatement contact avec un atelier qualifié.

! REMARQUE Endommagement du véhicule dû à une vitesse excessive et à des chocs contre le soubassement ou les éléments du train de roulement

Le véhicule peut en particulier être endommagé dans les cas suivants:

- Le véhicule touche le sol, par exemple sur un bord de trottoir élevé ou sur des chemins non stabilisés.
- Le véhicule franchit trop rapidement un obstacle, par exemple un trottoir, un ralentisseur ou un nid de poule.
- Un objet lourd heurte le soubassement ou des éléments du train de roulement.

Dans ces situations ou dans des situations similaires, la carrosserie, le soubassement, les éléments du train de roulement, les jantes ou les pneus risquent également de subir des dommages non visibles. Les composants endommagés de cette manière risquent de tomber en panne inopinément ou de ne plus

supporter les contraintes développées lors d'un accident comme prévu.

Si le revêtement du soubassement est endommagé, des matières inflammables (des feuilles, de l'herbe ou des branches, par exemple) peuvent s'accumuler entre le soubassement et son revêtement. Si ces matières entrent en contact avec des pièces brûlantes du système d'échappement, elles risquent de s'enflammer.

- ▶ Faites immédiatement contrôler et réparer le véhicule par un atelier qualifié.

ou

- ▶ Si la sécurité de marche du véhicule est compromise, arrêtez-vous immédiatement en tenant compte des conditions de circulation et prenez contact avec un atelier qualifié.

Véhicules avec réseau de bord 48 V (technologie EQ Boost)

⚠ DANGER Danger de mort en cas de contact avec des composants haute tension endommagés

Les véhicules avec un réseau de bord 48 V contiennent des composants haute tension. Ces composants haute tension sont sous haute tension.

Si vous modifiez des composants haute tension ou si vous touchez des composants haute tension endommagés, vous risquez de recevoir une décharge électrique.

Lors d'un accident, les composants haute tension peuvent subir des dommages non visibles de l'extérieur.

- ▶ N'apportez jamais de modifications à des composants haute tension.
- ▶ Ne touchez jamais des composants haute tension endommagés.

- ▶ Après un accident, ne touchez jamais des composants haute tension endommagés.

Les véhicules avec réseau de bord 48 V contiennent des composants haute tension. Ces composants portent une étiquette haute tension:

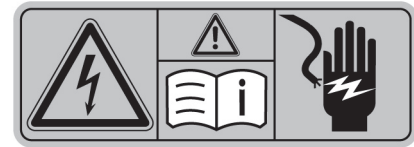

Faites toujours effectuer tous les travaux sur les composants haute tension par un atelier qualifié.

Déclaration de conformité des composants du véhicule commandés par radio

Etats-Unis : «Les émetteurs-récepteurs radio de ce véhicule sont conformes à la partie 15 des dispositions FCC. Leur utilisation est soumise aux 2 conditions suivantes: 1) Ces appareils ne doivent pas être une source de perturbations nuisibles. 2) Ces appareils doivent pouvoir supporter les perturbations captées, notamment celles qui pourraient causer des fonctionnements indésirables. Les transformations et modifications qui n'ont pas été expressément autorisées par l'instance responsable de la conformité peuvent entraîner le retrait de l'autorisation d'utilisation de l'appareil.»

Canada : "This vehicle contains licence-exempt transmitter(s)/receiver(s) that comply with Innovation, Science and Economic Development Canada's licence-exempt RSS(s). «Les émetteurs/récepteurs dans ce véhicule sont conforme aux CNR d'Innovation, Sciences et Développement économique Canada applicables aux appareils radio exempts de licence. Operation is subject to the following two conditions: (1) These devices may not cause interference. L'ex-

ploitation est autorisée aux deux conditions suivantes: (1) Ces appareils ne doivent pas produire de brouillage; (2) These devices must accept any interference, including interference that may cause undesired operation of the devices." (2) Ces appareils doivent accepter tout brouillage radioélectrique subi, même si le brouillage est susceptible d'en compromettre le fonctionnement.»

Unité de charge pour la charge sans câble des radiotéléphones mobiles (WMI)

This equipment complies with FCC and IC radiation exposure limits set forth for an uncontrolled environment. Cet équipement est conforme aux limites d'exposition aux rayonnements IC établies pour un Environnement non contrôlé. This equipment should be installed and operated with minimum distance of **0 cm (in contact)** between the radiator and your body. Cet appareil doit être installé et utilisé avec un minimum de **0 cm (en contact)** de distance entre la source de rayonnement et votre corps. This transmitter must not be co-located or operating in conjunction with any other antenna or transmitter. Ce transmetteur ne doit pas être placé au même

endroit ou utilise simultanément avec un autre transmetteur ou antenne.

Etats-Unis : «Charge sans câble pour radiotéléphones mobiles (modèle: D-WMI2015A): l'unité de charge est conforme à la partie 18 des dispositions FCC.»

Nom et adresse de l'entreprise responsable:

Continental Automotive Systems US Inc.

2400 Executive Hills Drive

Auburn Hills, MI 48326- 2980

Etats-Unis d'Amérique

Prise de diagnostic

La prise de diagnostic est une interface technique située dans le véhicule. Elle est par exemple utilisée dans le cadre de travaux de réparation et de maintenance ou pour la lecture des données du véhicule par un atelier qualifié. Le raccordement d'appareils de diagnostic ne doit par conséquent être effectué que par un atelier qualifié.

⚠ ATTENTION Risque d'accident en cas de raccordement d'appareils à la prise de diagnostic

Si vous raccordez des appareils à la prise de diagnostic du véhicule, le fonctionnement des systèmes du véhicule et la sécurité de fonctionnement risquent d'être compromis.

- ▶ Pour des raisons de sécurité, il est recommandé d'utiliser et de raccorder uniquement les produits agréés par votre point de service Mercedes-Benz.

⚠ ATTENTION Risque d'accident dû à des objets se trouvant sur le plancher côté conducteur

Les objets éventuellement posés sur le plancher côté conducteur risquent d'entraver la course de la pédale ou de bloquer une pédale si celle-ci est enfoncée.

Cela compromet la sécurité de fonctionnement et la sécurité routière du véhicule.

- ▶ Rangez tous les objets en lieu sûr dans le véhicule afin d'éviter qu'ils ne se

retrouvent sur le plancher côté conducteur.

- ▶ Fixez toujours les tapis de sol conformément aux prescriptions afin de ne pas entraver la course des pédales.
- ▶ N'utilisez pas de tapis de sol non fixés et ne superposez pas plusieurs tapis de sol.

! REMARQUE Décharge de la batterie en cas d'utilisation d'appareils branchés sur la prise de diagnostic

L'utilisation d'appareils branchés sur la prise de diagnostic sollicite la batterie.

- ▶ Contrôlez l'état de charge de la batterie.
- ▶ Si l'état de charge de la batterie est faible, chargez-la en effectuant un long trajet, par exemple.

Tenez également compte des remarques relatives à la batterie 12 V et aux trajets courts du

chapitre «Conduite et stationnement» (→ page 160).

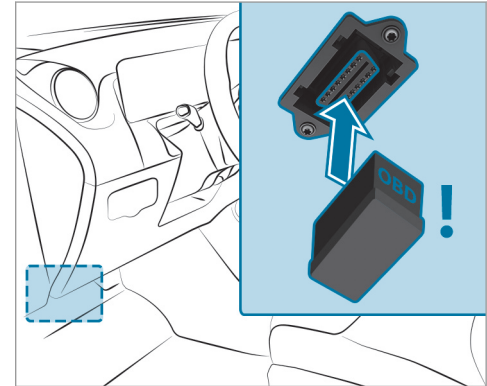

L'utilisation d'autres appareils raccordés à la prise de diagnostic peut avoir les conséquences suivantes:

- Dysfonctionnements des systèmes du véhicule

30 Remarques générales

- Endommagement permanent de composants du véhicule

Tenez compte des conditions de garantie à ce sujet.

En outre, si vous raccordez des appareils à la prise de diagnostic, les données relatives au contrôle des émissions de gaz d'échappement risquent d'être remises à zéro, par exemple. Il se peut alors que le véhicule ne réponde pas aux exigences du prochain contrôle antipollution effectué dans le cadre du contrôle technique.

Atelier qualifié

Un point de service Mercedes-Benz est un atelier qualifié. Celui-ci dispose des connaissances, de l'outillage et des qualifications nécessaires pour mener à bien les travaux requis sur le véhicule. Cela vaut notamment pour les travaux importants pour la sécurité.

Confiez toujours les travaux suivants sur le véhicule à un atelier qualifié:

- Travaux importants pour la sécurité
- Travaux de maintenance

- Travaux de réparation
- Modifications, pose ou transformation de composants
- Travaux sur les composants électroniques
- **Véhicules avec réseau de bord 48 V (technologie EQ Boost)** : travaux sur les composants haute tension du réseau de bord 48 V

Mercedes-Benz vous recommande de vous adresser à un point de service Mercedes-Benz.

Utilisation conforme du véhicule

Si vous enlevez des étiquettes d'avertissement autocollantes, vous ou d'autres personnes risquez de ne pas être avertis de certains dangers. Laissez les étiquettes d'avertissement autocollantes à leur emplacement.

Lors de l'utilisation du véhicule, tenez notamment compte

- des consignes de sécurité qui figurent dans la présente notice
- des caractéristiques techniques du véhicule

- du code de la route et des règles de circulation
- des lois relatives aux véhicules à moteur et des normes de sécurité

Remarques relatives aux personnes portant un appareil d'assistance médicale électronique

Malgré un développement minutieux des systèmes du véhicule, Mercedes-Benz AG ne peut exclure complètement la possibilité d'interférences entre ceux-ci et les appareils d'assistance médicale électroniques (pacemakers, par exemple).

En outre, certains éléments montés dans les véhicules peuvent générer des champs magnétiques de la même manière qu'un aimant permanent, et ce, indépendamment de l'état de fonctionnement du véhicule. Ces champs peuvent être présents au niveau du système multimédia/ système de sonorisation ou, en fonction de l'équipement du véhicule, au niveau des sièges, par exemple.

Dans certains cas et en fonction des appareils d'assistance utilisés, cela peut alors avoir les conséquences suivantes:

- Dysfonctionnements des appareils d'assistance
- Troubles de la santé

Tenez compte des remarques et des avertissements du fabricant des appareils d'assistance et contactez en cas de doute le fabricant et/ou votre médecin. En cas d'incertitude prolongée sur d'éventuels dysfonctionnements de l'appareil d'assistance, Mercedes-Benz AG vous recommande d'utiliser peu de systèmes électriques du véhicule et/ou de maintenir une distance appropriée par rapport aux éléments concernés.

Confiez les travaux de réparation et de maintenance à proximité des éléments suivants uniquement à un atelier qualifié:

- Éléments conducteurs du véhicule
- Antennes émettrices
- Système multimédia et système de sonorisation

En cas de questions et de suggestions, adressez-vous à un atelier qualifié.

Problèmes relatifs au véhicule

Si votre véhicule présente des problèmes pouvant notamment compromettre sa sécurité, adressez-vous à un point de service Mercedes-Benz agréé dans le but d'effectuer un diagnostic de votre véhicule et d'éliminer les défauts. Si celui-ci n'a pas pu résoudre le problème à votre entière satisfaction, adressez-vous à nouveau à un point de service Mercedes-Benz ou envoyez un courrier à l'adresse ci-après.

Etats-Unis :

Mercedes-Benz USA, LLC
Customer Assistance Center
One Mercedes-Benz Drive
Sandy Springs, GA 30328

Canada :

Mercedes-Benz Canada, Inc.
Customer Relations Department
98 Vanderhoof Avenue

Toronto, Ontario M4G 4C9

Signalement des défauts pouvant compromettre la sécurité

Uniquement pour les Etats-Unis:

Le présent texte est reproduit d'après les directives applicables aux fabricants en vertu du titre 49, partie 575, du Code américain des règlements fédéraux et conformément au «National Traffic and Motor Vehicle Safety Act of 1966».

Si vous soupçonnez que votre véhicule présente un défaut qui pourrait provoquer un accident ou des blessures graves voire mortelles, vous devez en informer immédiatement l'Agence fédérale américaine de sécurité routière (NHTSA) ainsi que Mercedes-Benz USA, LLC.

Si des réclamations similaires sont adressées à la NHTSA, cette dernière peut lancer une enquête. S'il est alors établi qu'un groupe de véhicules présente un vice de sécurité, la NHTSA peut ordonner une campagne de rappel et de réparation. La NHTSA ne peut cependant pas prendre part aux disputes privées entre vous, votre distributeur et Mercedes-Benz USA, LLC.

32 Remarques générales

Vous pouvez contacter la NHTSA par téléphone par l'intermédiaire de la Vehicle Safety Hotline au 1-888-327-4236 (TTY: 1-800-424-9153) (aux États-Unis), sur le site Internet <https://www.safercar.gov> ou par courrier à l'adresse: Administrator, NHTSA, 400 Seventh Street, SW., Washington, DC 20590, États-Unis.

Pour de plus amples informations sur la sécurité des véhicules, consultez le site Internet suivant: <https://www.safercar.gov>.

Uniquement pour le Canada:

Le texte suivant est publié conformément aux exigences auxquelles sont soumis les fabricants, comme le stipule l'alinéa 18.4, paragraphe 4 des prescriptions de sécurité automobiles.

Si vous pensez que votre véhicule présente un défaut qui pourrait provoquer un accident, des blessures voire la mort, informez-en immédiatement Transport Canada et prévenez également Mercedes-Benz Canada Inc.

Si Transport Canada a reçu des plaintes similaires, une enquête peut alors être lancée, et s'il est déterminé qu'un groupe de véhicules présente un défaut pouvant mettre en danger la

sécurité, une campagne de rappel peut être ordonnée. Transport Canada ne peut cependant pas s'immiscer dans les problèmes vous liant directement avec votre distributeur ou Mercedes-Benz Canada Inc.

Vous pouvez contacter Transport Canada en appelant la Defect Investigations and Recalls Division au Canada sans frais au numéro 1-800-333-0510 ou 819-994-3328 dans l'espace Gatineau-Ottawa ou depuis l'international. Vous trouverez de plus amples informations sur les sites Internet suivants :

- En anglais : <https://www.tc.gc.ca/recalls>
- En français : <https://www.tc.gc.ca/rappels>

Garantie pour vices cachés

I **REMARQUE** Dommages sur le véhicule suite au non-respect des instructions figurant dans cette notice d'utilisation

Le non-respect des instructions données dans cette notice d'utilisation peut provoquer des dommages au niveau de votre véhicule.

Ces dommages ne sont couverts ni par la garantie pour vices cachés de Mercedes-Benz ni par la garantie contractuelle accordée aux véhicules neufs ou d'occasion.

- ▶ Suivez les instructions données dans cette notice d'utilisation concernant l'utilisation conforme de votre véhicule et les risques d'endommagement.

Codes QR pour la fiche de désincarcération

Des codes QR se trouvent dans la trappe de réservoir et de l'autre côté, sur le montant B. En cas d'accident, les services de secours peuvent rapidement déterminer la fiche de désincarcération requise pour votre véhicule à l'aide des codes QR. La fiche de désincarcération actuelle contient, sous une forme compacte, les informations les plus importantes relatives à votre véhicule (le cheminement des câbles électriques, par exemple).

Pour de plus amples informations, consultez le <https://www.mercedes-benz.de/qr-code>.

Mémorisation de données

Traitement des données dans le véhicule

Calculateurs électroniques

Votre véhicule est doté de calculateurs électroniques. Les calculateurs traitent les données qu'ils reçoivent des capteurs du véhicule, qu'ils génèrent eux-mêmes ou qu'ils échangent entre eux, par exemple. Certains calculateurs sont nécessaires au bon fonctionnement de votre véhicule, d'autres vous assistent lors de la conduite (systèmes d'assistance à la conduite, par exemple), d'autres encore assurent des fonctions de confort et d'infodivertissement.

Vous trouverez ci-après des informations générales relatives au traitement des données dans le véhicule. Des informations supplémentaires indiquant les données concrètes qui sont collectées et mémorisées dans votre véhicule et celles qui sont transmises à des tiers, ainsi que le but de ces opérations sont fournies directement en complément des remarques relatives aux caractéristiques des fonctions concernées dans la notice d'utilisation correspondante. Elles sont également disponibles en ligne et, en fonction

de l'équipement, sous forme numérique dans le véhicule.

Référence personnelle

Chaque véhicule est doté d'un numéro d'identification univoque. En fonction du pays, ce numéro d'identification du véhicule peut également être utilisé par les autorités pour déterminer l'identité du propriétaire, par exemple. Il existe également d'autres possibilités de remonter au propriétaire ou au conducteur à partir des données recueillies dans le véhicule, par l'intermédiaire du numéro d'immatriculation du véhicule, par exemple.

Les données générées ou traitées par les calculateurs peuvent par conséquent être des données à caractère personnel ou le devenir sous certaines conditions. En fonction des données du véhicule présentes, il est possible, le cas échéant, de déterminer rétrospectivement votre comportement routier, votre position, votre itinéraire ou le comportement d'utilisation, par exemple.

Exigences légales relatives à la divulgation de données

Si des dispositions légales correspondantes sont en vigueur, les constructeurs sont obligés, dans certains cas particuliers, de fournir dans l'étendue nécessaire les données qu'ils ont mémorisées aux autorités nationales qui l'exigent. Cela peut être le cas, par exemple, lorsqu'un délit fait l'objet d'une enquête.

Dans le cadre du droit en vigueur, les autorités nationales sont également autorisées, dans certains cas particuliers, à prélever elles-mêmes les données des véhicules. En cas d'accident, par exemple, des informations peuvent être lues à partir du calculateur de l'airbag, ce qui peut aider à clarifier l'accident.

Données de service dans le véhicule

Des calculateurs traitent des données relatives à l'utilisation du véhicule.

Cela comprend par exemple les données suivantes:

- Informations sur l'état du véhicule (vitesse, accélération longitudinale, accélération transversale, vitesse de rotation des roues,

34 Remarques générales

indicateur de bouclage des ceintures de sécurité, par exemple)

- Conditions environnantes (température, capteur de pluie, capteur de distance, par exemple)

En règle générale, ces données sont volatiles. Elles ne sont pas mémorisées au-delà de la durée d'utilisation et sont uniquement traitées dans le véhicule. Les calculateurs contiennent souvent des mémoires de données, par exemple la clé du véhicule. Celles-ci servent à documenter de manière temporaire ou durable des informations sur l'état du véhicule, la sollicitation des composants, la maintenance nécessaire ainsi que les événements et défauts techniques.

En fonction de l'équipement technique, les données suivantes sont mémorisées:

- Etat de fonctionnement de composants du système (niveaux de remplissage, pression des pneus, état de la batterie, par exemple)
- Défauts de composants importants du système (éclairage, freins, par exemple)
- Réactions des systèmes dans des situations de marche particulières (déclenchement d'un

airbag ou intervention des systèmes de régulation du comportement dynamique, par exemple)

- Informations relatives aux événements susceptibles d'entraîner l'endommagement du véhicule

Dans certains cas particuliers, il peut être nécessaire de mémoriser des données qui, normalement, ne seraient que volatiles. Cela peut être le cas, par exemple, si le véhicule a détecté un dysfonctionnement.

Lorsque vous avez recours à des prestations de service (travaux de réparation ou de maintenance, par exemple), les données de service mémorisées peuvent, si nécessaire, être lues et utilisées en liaison avec le numéro d'identification du véhicule. La lecture peut être effectuée dans le véhicule par des techniciens du réseau de maintenance (ateliers ou fabricant, par exemple) ou par des tiers (services de dépannage, par exemple). Il en va de même pour les recours en garantie et les mesures d'assurance qualité.

La lecture est effectuée en règle générale dans le véhicule par l'intermédiaire du connecteur

pour la prise de diagnostic prescrit par la loi. Les données de service lues documentent l'état technique du véhicule ou de certains de ses composants, aident à déterminer les défauts, à assurer que les obligations résultant de la garantie légale sont respectées et à améliorer la qualité du véhicule. Ces données, en particulier les informations sur la sollicitation des composants, les événements techniques, les erreurs de manipulation et autres défauts, sont transmises pour cela avec le numéro d'identification du véhicule au fabricant, le cas échéant. En outre, la responsabilité produit incombe au fabricant. C'est également pour cela que le fabricant utilise les données de service des véhicules (campagnes de rappel, par exemple). Ces données peuvent également être utilisées pour vérifier les droits à la garantie légale et à la garantie contractuelle des clients.

Les mémoires des défauts du véhicule peuvent être remises à zéro par un atelier dans le cadre de travaux de réparation ou de maintenance ou si vous le souhaitez.

Fonctions de confort et d'infodivertissement

Vous pouvez mémoriser les réglages confort et les fonctions de personnalisation dans le véhicule et les modifier ou les remettre à zéro à tout moment.

Cela comprend, en fonction de l'équipement de votre véhicule, les réglages suivants par exemple:

- Positions des sièges et du volant
- Réglages de la suspension et de la climatisation
- Fonctions de personnalisation (éclairage intérieur, par exemple)

En fonction de l'équipement sélectionné, vous pouvez vous-même fournir des données pour les fonctions d'infodivertissement du véhicule.

Cela comprend, en fonction de l'équipement de votre véhicule, les données suivantes par exemple:

- Données multimédias (musique, films ou photos pour la lecture dans un système multimédia intégré, par exemple)

- Données du carnet d'adresses à utiliser en liaison avec un dispositif mains libres intégré ou un système de navigation intégré
- Destinations saisies
- Données relatives à l'utilisation de services Internet

Ces données pour les fonctions de confort et d'infodivertissement peuvent être enregistrées localement dans le véhicule ou se trouver sur un appareil que vous avez raccordé au véhicule (smartphone, clé USB ou lecteur MP3, par exemple). Si vous avez entré des données vous-même, vous pouvez supprimer celles-ci à tout moment.

Transmettre ces données depuis le véhicule est possible uniquement si vous le souhaitez. Cela vaut en particulier dans le cadre de l'utilisation de services en ligne conformément aux réglages que vous avez sélectionnés.

Intégration des smartphones (Android Auto ou Apple CarPlay®, par exemple)

Si votre véhicule est équipé en conséquence, vous pouvez raccorder votre smartphone ou un

autre terminal mobile à votre véhicule. Vous pouvez alors commander cet appareil par l'intermédiaire d'éléments de commande intégrés au véhicule. Le système multimédia peut ainsi afficher l'image et diffuser le son du smartphone. En même temps, certaines informations sont transmises à votre smartphone. En fonction du type d'intégration, cela comprend par exemple les données de position, le mode jour/nuit et d'autres états généraux du véhicule. Veuillez vous en informer dans la notice d'utilisation du véhicule/système d'infodivertissement.

L'intégration vous permet d'utiliser certaines applications de votre smartphone, telles que le système de navigation ou la lecture de fichiers musicaux. Il n'y a aucune autre interaction entre le smartphone et le véhicule (accès actif aux données du véhicule, par exemple). Le type de traitement informatique des données qui est effectué par la suite est défini par le fournisseur correspondant à l'application utilisée. La possibilité de réglages et la nature de ceux-ci dépendent de l'application concernée et du système d'exploitation de votre smartphone.

Services en ligne

Connexion au réseau de téléphonie mobile

Si votre véhicule dispose d'une connexion au réseau de téléphonie mobile, ce dernier permet l'échange de données entre votre véhicule et d'autres systèmes. La connexion au réseau de téléphonie mobile s'effectue par l'intermédiaire de l'émetteur-récepteur propre au véhicule ou des terminaux portables que vous raccordez au véhicule (un smartphone, par exemple). Cette connexion permet d'utiliser des fonctions en ligne. Cela inclut les services en ligne et les applications/applis que le fabricant ou d'autres fournisseurs mettent à votre disposition.

Services mis à disposition par le fabricant

Pour les services en ligne du fabricant, les fonctions respectives sont décrites par le fabricant aux endroits appropriés (notice d'utilisation, page Web du fabricant, par exemple) et les informations associées relatives à la protection des données y sont indiquées. Certains services en ligne peuvent utiliser des données personnelles. L'échange de données qui a alors lieu se fait au moyen d'une connexion protégée, par exemple

avec les systèmes informatiques prévus à cet effet par le fabricant. La collecte, le traitement et l'utilisation de données à caractère personnel autres que celles requises pour la mise à disposition de services a lieu uniquement sur la base d'une autorisation légale. Cela vaut dans le cas d'un système d'appel d'urgence prescrit par la loi, d'un accord contractuel ou d'un consentement explicite, par exemple.

Vous pouvez faire activer ou désactiver les services et fonctions en partie payants. Cela ne s'applique pas aux fonctions et services prescrits par la loi, tels qu'un système d'appel d'urgence.

Services tiers

Lorsque vous utilisez des services en ligne d'autres fournisseurs (tiers), ces services relèvent de la responsabilité du fournisseur respectif et des conditions d'utilisation et de protection des données que celui-ci propose. En règle générale, le fabricant n'a, à cet égard, aucune influence sur les contenus échangés.

Dans le cadre de l'utilisation des services de tiers, veuillez par conséquent vous informer du type, de l'étendue et du but de la collecte des

données à caractère personnel ainsi que de l'utilisation qui en sera faite.

Droits en matière de protection des données

En fonction du pays, de l'étendue de l'équipement et des fonctions de votre véhicule ainsi que des services et prestations utilisés, vous disposez de différents droits en matière de protection des données. Vous trouverez des informations complémentaires sur la protection des données et sur vos droits qui s'y rapportent sur le site Internet du fabricant ou vous recevrez ces informations dans le cadre des services et prestations correspondants. Vous y trouverez également les données de contact du fabricant et de son personnel chargé de la protection des données.

Vous pouvez faire lire les données qui ne sont mémorisées que localement dans le véhicule par du personnel d'assistance qualifié (dans un atelier, par exemple), éventuellement à titre onéreux.

Système multimédia MBUX/Mercedes me connect

Si votre véhicule est équipé du système multimédia MBUX ou de Mercedes me connect, des données supplémentaires relatives à la conduite du véhicule, aux conditions d'utilisation du véhicule dans certaines situations et à la position du véhicule sont enregistrées par le système multimédia MBUX ou par Mercedes me connect.

Vous trouverez de plus amples informations dans le chapitre «Système multimédia MBUX» et/ou dans les conditions d'utilisation de Mercedes me connect.

Enregistreur de données d'accident

Uniquement pour les Etats-Unis :

Ce véhicule est équipé d'un enregistreur de données d'accident (Event Data Recorder, EDR). Dans certains cas de collision ou dans des situations similaires (déclenchement d'un airbag ou collision avec un obstacle sur la chaussée), l'enregistreur de données d'accident enregistre des données qui permettent ensuite d'analyser le

comportement des systèmes du véhicule concerné. L'enregistreur de données d'accident est conçu pour l'enregistrement des données relatives à la dynamique du véhicule ainsi qu'aux systèmes de sécurité du véhicule sur une brève période, de 30 secondes maximum en règle générale.

L'enregistreur de données d'accident de ce véhicule est conçu pour la saisie des données suivantes:

- Etat de fonctionnement des différents systèmes dans votre véhicule
- Informations concernant le bouclage des ceintures de sécurité côtés conducteur et passager
- Informations concernant l'actionnement de la pédale d'accélérateur et/ou de frein, et, le cas échéant, le degré d'enfoncement
- Vitesse du véhicule

Ces données peuvent contribuer à une meilleure compréhension des circonstances dans lesquelles se produisent accidents et blessures.

REMARQUE: les données EDR de votre véhicule ne sont alors enregistrées que si la situation

n'est pas banale. Dans les situations normales de conduite, l'enregistreur de données d'accident ne saisit aucune donnée. Les données personnelles (nom, sexe, âge et lieu de l'accident, par exemple) ne sont en aucun cas saisies. Les données saisies par l'enregistreur de données d'accident peuvent toutefois être regroupées avec les données à caractère personnel habituellement recueillies par des tiers (autorités pénales, par exemple) dans le cadre d'une enquête suite à un accident.

Pour pouvoir lire les données saisies par l'enregistreur de données d'accident, l'accès au véhicule et/ou à l'enregistreur de données d'accident ainsi que des appareils spéciaux sont nécessaires. Les informations peuvent être lues non seulement par le constructeur automobile mais aussi par des tiers disposant des appareils spéciaux indiqués. La lecture s'effectue via un accès au véhicule ou à l'enregistreur de données d'accident.

Les données saisies par l'enregistreur de données d'accident peuvent notamment être utilisées dans les affaires civiles ou pénales pour la reconstitution de l'accident, en vue de la déter-

mination des droits à des dommages et intérêts ainsi qu'en ce qui concerne la sécurité du véhicule. L'outil CDR (Crash Data Retrieval) utilisé pour la lecture des données provenant de l'enregistreur de données d'accident étant disponible dans le commerce, Mercedes-Benz USA, LLC («MBUSA») décline expressément toute responsabilité en relation avec l'extraction de ces informations par des techniciens non autorisés de Mercedes-Benz.

MBUSA ne divulgue pas de données EDR à des tiers sans l'approbation du propriétaire du véhicule ou, si le véhicule est en leasing, sans l'approbation du preneur de leasing. Y font toutefois exception les réponses à des citations à comparaître provenant des agents des services répressifs des autorités nationales, fédérales ou locales en relation avec ou à la suite d'actions en justice dans lesquelles MBUSA ou ses filiales ou ses sociétés en participation sont impliquées, ou découlant de prescriptions légales.

Avertissement: l'enregistreur de données d'accident fait partie intégrante du module des systèmes de retenue supplémentaires. La manipulation, modification ou suppression de compo-

sants de l'enregistreur de données d'accident peut éventuellement entraîner un dysfonctionnement du module des systèmes de retenue supplémentaires et d'autres systèmes.

Le droit fédéral prime sur les lois ou prescriptions de certains Etats fédéraux qui pourraient être en conflit avec le droit fédéral en ce qui concerne les enregistreurs de données d'accident. Dans le cas d'un tel conflit, c'est donc le droit fédéral qui s'applique. A la fin décembre 2016, 17 Etats fédéraux ont adopté des lois concernant les enregistreurs de données d'accident.

Droits d'auteur

Logiciels libres et open source

Vous trouverez des informations concernant les licences relatives aux logiciels libres et open source utilisés dans votre véhicule sur le support de données qui se trouve dans le porte-documents de votre véhicule et avec les mises à jour sur le site Internet suivant:

<https://www.mercedes-benz.com/opensource>

Marques déposées

- Bluetooth® est une marque déposée de Bluetooth SIG, Inc.
- DTS™ est une marque déposée de DTS, Inc.
- Dolby® et MLP™ sont des marques déposées de Dolby Laboratories.
- ESP® et PRE-SAFE® sont des marques déposées de Daimler AG.
- HomeLink® est une marque déposée de Genex Corporation.
- iPod® et iTunes® sont des marques déposées de Apple Inc.
- Burmester® est une marque déposée de Burmester Audiosysteme GmbH.
- Microsoft® et Windows Media® sont des marques déposées de Microsoft Corporation.
- SIRIUS® est une marque déposée de Sirius XM Radio Inc.
- HD Radio™ est une marque déposée de iBiquity Digital Corporation.

- Gracenote® est une marque déposée de Gracenote, Inc.
- ZAGAT Survey® et les marques y afférentes sont des marques déposées de Zagat Survey, LLC.

Systèmes de retenue

Protection prévue par le système de retenue

Les systèmes de retenue comprennent les éléments suivants :

- les systèmes de ceintures de sécurité
- les airbags
- les systèmes de retenue pour enfants
- les systèmes de fixation pour siège enfant

En cas d'accident, le système de retenue peut aider à éviter un contact éventuel des occupants du véhicule avec des parties de l'habitacle. Par ailleurs, le système de retenue peut réduire les charges auxquelles sont soumis les occupants du véhicule lors d'un accident.

Une ceinture de sécurité ne peut déployer son potentiel de protection que si elle est correctement bouclée. En fonction du type d'accident détecté, les rétracteurs de ceinture et/ou les airbags agissent en complément des ceintures de sécurité correctement bouclées. Les accidents ne provoquent pas tous le déclenchement des rétracteurs de ceinture et/ou des airbags.

Pour que les systèmes de retenue puissent apporter la protection prévue, chaque occupant du véhicule doit tenir compte des remarques suivantes :

- boucler correctement la ceinture de sécurité
- adopter une position assise aussi droite que possible avec le dos contre le dossier
- être, si possible, assis de telle manière que les pieds reposent sur le sol
- toujours protéger les personnes mesurant moins de 5 ft (1,50 m) par un système de retenue supplémentaire adapté aux véhicules Mercedes-Benz

Aucun système actuellement disponible n'est cependant en mesure d'exclure complètement le risque de blessures et de décès pour toutes les circonstances d'accident. La ceinture de sécurité et l'airbag, en particulier, n'offrent en général aucune protection contre les objets qui pénètrent à l'intérieur du véhicule. Le risque de blessures provoquées par le déclenchement de l'airbag ne peut pas être complètement exclu.

Limitation de la protection prévue par le système de retenue

⚠ ATTENTION Risque de blessure ou danger de mort dû à des modifications au niveau du système de retenue

En modifiant le système de retenue, celui-ci risque de ne plus protéger les occupants du véhicule comme prévu.

- ▶ Ne modifiez jamais les éléments des systèmes de retenue.
- ▶ N'intervenez en aucun cas sur le câblage ni sur les composants électroniques ou leurs logiciels.

Si le véhicule doit être adapté à une personne ayant un handicap physique, contactez un point de service Mercedes-Benz pour plus de détails.



Uniquement pour les Etats-Unis: contactez notre Customer Assistance Center au numéro 1-800-FOR-MERCEdes (1-800-367-6372) pour plus de détails.

Disponibilité des systèmes de retenue

Lorsque vous mettez le contact, le voyant d'alerte des systèmes de retenue  s'allume pendant l'autodiagnostic. Il s'éteint au plus tard quelques secondes après le démarrage du véhicule. Les composants des systèmes de retenue sont alors disponibles.

Défaut de fonctionnement du système de retenue

Si l'un des cas suivants se présente, cela signifie qu'une panne est survenue sur le système de retenue:

- Le voyant d'alerte du système de retenue  ne s'allume pas lorsque le contact est mis.
- Pendant la marche, le voyant d'alerte du système de retenue  est allumé en permanence ou s'allume de façon répétée.

⚠ ATTENTION Risque de blessure dû à des dysfonctionnements au niveau du système de retenue

Des éléments du système de retenue peuvent être activés par inadvertance ou ne pas se déclencher comme prévu en cas d'accident.

- ▶ Faites immédiatement contrôler et réparer le système de retenue par un atelier qualifié.

Fonctionnement du système de retenue en cas d'accident

Le principe de fonctionnement du système de retenue dépend de la gravité de l'accident qui est déterminée au préalable et de la nature de l'accident:

- collision frontale
- collision arrière
- collision latérale
- retournement du véhicule

La détection des seuils d'activation des composants du système de retenue passe par l'évaluation des valeurs de capteurs mesurées dans différentes zones du véhicule. Cette flexibilité permet d'agir par anticipation. Le déclenchement des composants du système de retenue doit en effet intervenir pendant la phase initiale de la collision.

Les facteurs qui ne sont visibles ou mesurables qu'après la collision ne peuvent pas jouer un rôle décisif dans le déclenchement des airbags. Ils ne donnent pas non plus d'information à ce sujet.

Le véhicule peut se déformer de manière importante sans qu'un airbag ne se déclenche. C'est le cas lorsque l'impact touche uniquement des parties du véhicule relativement faciles à déformer et qu'une décélération élevée du véhicule ne se produit pas. À l'inverse, un airbag peut se déclencher sans que le véhicule ne subisse de déformations importantes. La décélération du véhicule peut, par exemple, être suffisamment importante lorsque l'impact touche des parties du véhicule très rigides comme les longerons.

42 Sécurité des occupants

En fonction de la situation de déclenchement détectée, les composants du système de retenue peuvent s'activer ou se déclencher indépendamment les uns des autres:

- Rétracteur de ceinture: collision frontale, collision arrière, collision latérale, retournement
- Airbag conducteur, airbag passager: collision frontale
- Airbag genoux: collision frontale
- Airbag latéral: collision latérale
- Airbag rideau: collision latérale, retournement, collision frontale

L'airbag passager peut uniquement se déclencher en cas d'accident si le voyant PASSENGER AIR BAG OFF est éteint. Lorsque le siège passager est occupé, assurez-vous avant et pendant la marche que l'état de l'airbag passager est correct (→ page 53).

⚠ ATTENTION Risque de brûlure lié à des composants brûlants de l'airbag

Après déclenchement de l'airbag, les composants de l'airbag sont brûlants.

- ▶ Ne touchez pas les composants de l'airbag.
- ▶ Faites immédiatement remplacer un airbag déclenché par un atelier qualifié.

Mercedes-Benz vous recommande de faire remorquer le véhicule jusqu'à un atelier qualifié après un accident. Tenez particulièrement compte de cette recommandation lorsqu'un rétracteur de ceinture ou un airbag se sont déclenchés.

Le déclenchement d'un rétracteur de ceinture ou d'un airbag s'accompagne d'une détonation et d'un éventuel dégagement de poussière:

- En règle générale, cette détonation est sans danger pour l'ouïe.
- Si la poussière qui se dégage n'est généralement pas nocive, elle est cependant susceptible de provoquer des difficultés respiratoires passagères chez les personnes sujettes à l'asthme ou à des troubles respiratoires.

Si vous pouvez le faire sans danger, quittez immédiatement le véhicule ou ouvrez la vitre pour éviter des difficultés respiratoires.

Les airbags et les rétracteurs de ceinture pyrotechniques contiennent du perchlorate, lequel peut nécessiter un maniement spécial et des mesures de protection de l'environnement particulières. Tenez compte des directives nationales concernant l'élimination. Pour la Californie, consultez le site <https://dtsc.ca.gov/>. Vous trouverez par exemple des informations sur le perchlorate à l'aide de la fonction de recherche.

Ceintures de sécurité

Protection prévue par la ceinture de sécurité

Avant de prendre la route, bouclez toujours correctement votre ceinture de sécurité. Une ceinture de sécurité ne peut déployer son potentiel de protection que si elle est correctement bouclée.

⚠ ATTENTION Risque de blessure ou danger de mort dû à une ceinture de sécurité mal bouclée

Lorsque la ceinture de sécurité n'est pas bouclée correctement, elle n'est pas en mesure d'offrir la protection prévue.

En outre, une ceinture de sécurité mal bouclée peut même provoquer des blessures, par exemple en cas d'accident, de freinage brutal ou de changement brusque de direction.

► Veillez toujours à ce que tous les occupants du véhicule aient bouclé correctement leur ceinture et soient correctement assis.

Tenez toujours compte des remarques relatives à la position assise correcte du conducteur et au réglage des sièges (→ page 99).

Pour que la ceinture de sécurité correctement bouclée puisse apporter la protection prévue, chaque occupant du véhicule doit tenir compte des remarques suivantes:

- La ceinture de sécurité doit bien s'appliquer sur le corps, être tendue et ne pas être vrillée.
- La ceinture de sécurité doit passer sur le milieu de l'épaule et passer le plus bas possible dans le pli de l'aîne.
- La partie supérieure de la ceinture de sécurité ne doit pas toucher le cou ni passer sous le bras ou derrière le dos.
- Évitez de porter des vêtements épais (manteau d'hiver, par exemple).
- Poussez la ceinture abdominale le plus bas possible dans le pli de l'aîne et tendez-la avec la partie supérieure de la ceinture de sécurité. La ceinture abdominale ne doit jamais passer sur le ventre ou le bas-ventre. Les femmes enceintes aussi doivent y prêter attention.

- Ne faites jamais passer la ceinture de sécurité sur des objets tranchants, pointus, abrasifs ou fragiles.
- Une ceinture de sécurité ne doit toujours servir qu'à une seule personne à la fois. Un nourrisson ou un enfant ne doit en aucun cas être transporté sur les genoux d'un occupant du véhicule pendant la marche.
- N'attachez jamais à la fois des objets et une personne avec une même ceinture de sécurité. Lors de l'arrimage d'objets, de bagages ou du chargement, tenez toujours compte des remarques relatives au chargement du véhicule (→ page 116).
Assurez-vous également qu'aucun objet ne se trouve entre le siège et son occupant (un coussin, par exemple).

Les ceintures de sécurité des sièges suivants sont équipées d'une sécurité siège enfant:

- Siège passager
- Sièges arrière

Activation et désactivation de la sécurité siège enfant de la ceinture de sécurité (→ page 62).

44 Sécurité des occupants

Lorsqu'un enfant prend place à bord, respectez impérativement les instructions et les consignes de sécurité relatives au «Transport des enfants» (→ page 58).

Limitation de la protection prévue par la ceinture de sécurité

⚠ ATTENTION Risque de blessure ou danger de mort dû à une mauvaise position du siège

La ceinture de sécurité ne peut pas offrir la protection prévue si le dossier ne se trouve pas presque à la verticale.

Vous risquez notamment de glisser sous la ceinture de sécurité et de vous blesser.

- ▶ Réglez le siège correctement avant de prendre la route.
- ▶ Veillez toujours à ce que le dossier se trouve presque à la verticale et que la partie supérieure de la sangle d'épaule passe sur le milieu de l'épaule.

⚠ ATTENTION Risque de blessure ou danger de mort si l'approche-ceinture est sorti pendant la marche

Si la ceinture de sécurité n'est pas tendue correctement sur le corps, elle n'est pas en mesure d'offrir la protection prévue.

- ▶ Assurez-vous toujours que l'approche-ceinture est toujours rentré pendant la marche.

Si l'approche-ceinture ne revient pas automatiquement en position rentrée, vous pouvez le ramener manuellement. Repoussez pour ce faire l'approche-ceinture jusqu'en butée avant le démarrage du véhicule. Pour ramener l'approche-ceinture, vous devez exercer une certaine force.

⚠ ATTENTION Risque de blessure ou danger de mort en l'absence de systèmes de retenue supplémentaires pour personnes de petite taille

Dans le cas des personnes mesurant moins de 5 ft (1,50 m), la ceinture de sécurité ne peut pas être placée correctement sans l'utilisation d'un système de retenue adapté.

- ▶ Protégez toujours les personnes mesurant moins de 5 ft (1,50 m) avec des systèmes de retenue supplémentaires appropriés.

⚠ ATTENTION Risque de blessure ou danger de mort dû à des boucles de ceinture bloquées

Lorsque les boucles de ceinture sont bloquées et qu'elles ne peuvent pas être déplacées vers le bas, le fonctionnement des rétracteurs de ceinture est compromis.

Les ceintures de sécurité ne peuvent plus offrir la protection prévue.

- ▶ Assurez-vous toujours que les boucles de ceinture ne sont pas bloquées.

⚠ ATTENTION Risque de blessure ou danger de mort dû à des ceintures de sécurité endommagées ou modifiées

Les ceintures de sécurité ne peuvent pas protéger en particulier dans les situations suivantes:

- La ceinture de sécurité est endommagée, modifiée, fortement encrassée, décolorée ou teintée dans la masse.
- La boucle de ceinture est endommagée ou fortement encrassée.
- Des modifications ont été apportées au rétracteur de ceinture, à l'ancrage de ceinture ou à l'enrouleur de sangle.

Lors d'un accident, les ceintures de sécurité peuvent subir des dommages non visibles de l'extérieur, dus par exemple à des éclats de verre.

Les ceintures de sécurité qui ont été modifiées ou qui sont endommagées peuvent se déchirer ou défailir, par exemple en cas d'accident.

Les rétracteurs de ceinture ayant subi des modifications peuvent se déclencher de manière intempestive ou ne pas fonctionner comme prévu.

- ▶ Ne modifiez jamais le système de ceintures de sécurité, par exemple la ceinture de sécurité, la boucle de ceinture, le rétracteur de ceinture, l'ancrage de ceinture et l'enrouleur de sangle.
- ▶ Assurez-vous que les ceintures de sécurité ne sont pas endommagées, usées ni encrassées.
- ▶ Après un accident, faites immédiatement contrôler les ceintures de sécurité par un atelier qualifié.

Utilisez uniquement des ceintures de sécurité agréées par Mercedes-Benz pour votre véhicule.

⚠ ATTENTION Risque de blessure ou danger de mort dû à des rétracteurs de ceinture qui se sont déclenchés selon un procédé pyrotechnique

Les rétracteurs de ceinture qui se sont déjà déclenchés selon un procédé pyrotechnique ne fonctionnent plus et ne peuvent donc pas apporter la protection prévue.

- ▶ Faites immédiatement remplacer les rétracteurs de ceinture qui se sont déclenchés selon un procédé pyrotechnique par un atelier qualifié.

Mercedes-Benz vous recommande de faire remorquer le véhicule jusqu'à un atelier qualifié après un accident.

! REMARQUE Dommages dû au coincement de la ceinture de sécurité

Lorsqu'une ceinture de sécurité inutilisée n'est pas complètement enroulée, elle risque d'être coincée dans la porte ou dans le mécanisme du siège.

- ▶ Veillez toujours à ce que les ceintures de sécurité inutilisées soient complètement enroulées.

Sortie et rentrée de l'approche-ceinture

L'approche-ceinture sort si vous fermez la porte.

! REMARQUE Véhicules Mercedes-AMG

- ▶ Tenez compte des remarques figurant dans la notice d'utilisation complémentaire. Sinon, vous risquez de ne pas être averti des dangers qui pourraient se présenter.

Le contacteur de l'approche-ceinture n'est pas disponible sur les véhicules Mercedes-AMG.

Vous pouvez aussi faire sortir l'approche-ceinture avec le contacteur de l'approche-ceinture  qui se trouve sur la console centrale.

- ▶ Mettez le contact.

- ▶ Appuyez sur le contacteur de l'approche-ceinture . L'approche-ceinture sort.

Dans les cas suivants, l'approche-ceinture revient en position:

- la languette de ceinture est encliquetée dans la boucle de ceinture
- vous n'encliquez pas la languette de ceinture dans la boucle de ceinture dans les 60 secondes qui suivent

Si vous appuyez alors de nouveau sur le contacteur de l'approche-ceinture , l'approche-ceinture ressort.

- vous ouvrez la porte correspondante
- vous basculez le dossier vers l'avant
- personne n'est assis côté passager

Si vous appuyez alors de nouveau sur le contacteur de l'approche-ceinture , l'approche-ceinture ne sort plus.

L'approche-ceinture doit toujours être rentré pendant la marche.

Bouclage des ceintures de sécurité

Si vous tirez rapidement ou brutalement la ceinture de sécurité, l'enrouleur de sangle se bloque. Il est alors impossible de tirer davantage la sangle.



- ▶ Encliquez toujours la languette ② de la ceinture de sécurité dans la boucle ① du siège correspondant.

Véhicules équipés de la désactivation automatique de l'airbag passager :

! **REMARQUE** Déclenchement du rétracteur de ceinture et de l'airbag latéral lorsque le siège passager n'est pas occupé

Lorsque la languette de ceinture de la ceinture de sécurité est encliquetée dans la boucle de ceinture du siège passager qui n'est pas occupé, le rétracteur de ceinture et l'airbag latéral peuvent également, se déclencher en cas d'accident, en plus des autres systèmes.

► Une ceinture de sécurité ne doit toujours servir qu'à une seule personne à la fois.

Véhicules sans désactivation automatique de l'airbag passager :

! **REMARQUE** Déclenchement du rétracteur de ceinture lorsque le siège passager n'est pas occupé

Lorsque la languette de ceinture de la ceinture de sécurité est encliquetée dans la boucle de ceinture du siège passager qui n'est pas occupé, le rétracteur de ceinture peut également se déclencher en cas d'accident, en plus des autres systèmes.

► Une ceinture de sécurité ne doit toujours servir qu'à une seule personne à la fois.

Fonctionnement de l'ajustement de la ceinture de sécurité

Véhicules équipés du système PRE-SAFE® : après avoir bouclé une ceinture de sécurité avant, un ajustement de la ceinture de sécurité peut être effectué automatiquement avec une certaine force de rappel. Dans ce cas, ne retenez pas la ceinture de sécurité.

Vous pouvez activer et désactiver l'ajustement de la ceinture de sécurité par l'intermédiaire du système multimédia (→ page 47).

Activation et désactivation de l'ajustement de la ceinture de sécurité par l'intermédiaire du système multimédia

Système multimédia:

➔  ➔ Réglages ➔ Véhicule

► Activez ou désactivez **Ajustement ceintures**.

Déboilage des ceintures de sécurité

► Appuyez sur la touche de déboilage de la boucle de ceinture et ramenez la ceinture de sécurité avec la languette de ceinture.

Fonctionnement de l'alerte d'oubli de ceinture du conducteur et du passager

Le voyant d'alerte des ceintures de sécurité  qui se trouve sur l'écran pour les instruments a pour fonction d'attirer votre attention sur le fait que tous les occupants du véhicule

doivent boucler correctement leur ceinture de sécurité.

Le voyant d'alerte des ceintures de sécurité  reste allumé pendant 6 secondes après chaque démarrage du véhicule.

En outre, un signal d'alerte peut retentir.

Lorsque les portes conducteur et passager sont fermées et que le conducteur et le passager ont bouclé leur ceinture, l'alerte d'oubli de ceinture s'arrête.

Pendant la marche, l'alerte d'oubli de ceinture se met en marche dans les cas suivants:

- La vitesse du véhicule a dépassé au moins 1 fois 15 mph (25 km/h) et le conducteur ou le passager n'ont pas bouclé leur ceinture.
- Le conducteur ou le passager débouclent leur ceinture pendant la marche.

Airbags

Vue d'ensemble des airbags

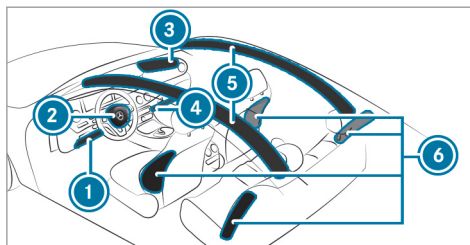

- ① Airbag genoux conducteur
- ② Airbag conducteur
- ③ Airbag passager
- ④ Airbag genoux passager
- ⑤ Airbag rideau
- ⑥ Airbag latéral

L'emplacement de montage d'un airbag est signalé par l'inscription AIRBAG.

En cas d'activation, un airbag peut augmenter la protection prévue pour chacun des occupants du véhicule.

Protection prévue par airbag:

- Airbag genoux: cuisses, genoux et jambes
- Airbag conducteur, airbag passager: tête et cage thoracique
- Airbag rideau: tête
- Airbag latéral: cage thoracique et bassin également, à l'avant

⚠ ATTENTION Risque de blessure ou danger de mort lorsque l'airbag passager est activé

Si un enfant est assis sur le siège passager alors que l'airbag passager est activé, il peut être percuté par l'airbag passager en cas d'accident.

NE JAMAIS installer de système de retenue pour enfants dos à la route sur un siège protégé par un AIRBAG FRONTAL ACTIVE. Cela peut provoquer la MORT de l'ENFANT ou le BLESSER GRAVEMENT.

Lorsque vous montez un système de retenue pour enfants sur le siège passager, tenez compte des remarques spécifiques au véhicule (→ page 68). Tenez aussi impérativement compte des remarques relatives aux systèmes de retenue pour enfants dos ou face à la route sur le siège passager.

Informations relatives à la désactivation automatique de l'airbag passager

L'airbag passager peut uniquement se déclencher en cas d'accident si le voyant PASSENGER AIR BAG OFF est éteint. Lorsque le siège passager est occupé, assurez-vous avant et pendant la marche que l'état de l'airbag passager est correct (→ page 53).

! **REMARQUE** Déclenchement des éléments du système de retenue lorsque le siège passager n'est pas occupé

En cas d'accident, les éléments du système de retenue côté passager risquent de se déclencher inutilement:

- Des objets lourds sont posés sur le siège passager.
- La languette de ceinture de la ceinture de sécurité est encliquetée dans la boucle de ceinture alors que le siège passager n'est pas occupé.

- ▶ Rangez les objets dans un endroit approprié.
- ▶ Une ceinture de sécurité ne doit toujours servir qu'à une seule personne à la fois.

En fonction du type d'accident détecté, l'airbag rideau peut se déclencher du côté passager. Que le siège passager soit occupé ou non n'a aucune incidence sur le déclenchement.

Protection prévue par les airbags

En fonction du type d'accident, un airbag peut agir en complément d'une ceinture de sécurité correctement bouclée et augmenter la protection prévue.

! **ATTENTION** Risque de blessure ou danger de mort dû à une position assise incorrecte

Si vous n'êtes pas assis correctement sur votre siège, l'airbag n'est pas en mesure d'apporter la protection prévue.

Chaque occupant du véhicule doit s'assurer des points suivants:

- boucler correctement la ceinture de sécurité. Veillez en particulier à ce que la ceinture abdominale ne passe jamais sur le ventre ou le bas-ventre chez les femmes enceintes.
- s'asseoir correctement et respecter une distance aussi grande que possible par rapport aux airbags

- tenir compte des remarques suivantes

► Veuillez toujours à ce qu'aucun objet ne se trouve entre l'airbag et l'occupant du véhicule.

Pour éviter de prendre des risques lors du déclenchement d'un airbag, chaque occupant du véhicule doit tenir compte en particulier des remarques suivantes:

- Réglez les sièges correctement avant de prendre la route et reculez le siège conducteur et le siège passager au maximum. Tenez toujours compte pour ce faire des remarques relatives à la position assise correcte du conducteur (→ page 99).
- Saisissez le volant uniquement par la couronne du volant et par l'extérieur. L'airbag peut ainsi se déployer sans entraves.
- Appuyez-vous toujours contre le dossier de votre siège pendant la marche. Ne vous penchez pas en avant et ne vous appuyez pas contre la porte ou la vitre latérale. Sinon, vous vous trouvez dans la zone de déploiement des airbags.

- Les pieds doivent toujours reposer sur le sol. Ne posez pas vos pieds sur le poste de conduite, par exemple. Sinon, vos pieds se trouvent dans la zone de déploiement de l'airbag.
- Lorsque des enfants prennent place à bord, tenez compte des remarques supplémentaires (→ page 58).
- Rangez et arrimez toujours les objets correctement.

Les objets qui se trouvent dans l'habitacle peuvent entraver le fonctionnement correct des airbags. Chaque occupant du véhicule doit toujours s'assurer des points suivants en particulier:

- aucune personne, aucun animal ni aucun objet ne se trouvent entre les occupants du véhicule et un airbag
- aucun objet ne se trouve entre un siège et une porte ou un montant de porte (montant B)
- aucun objet dur, tel qu'un cintre, n'est accroché aux poignées de maintien ou aux portemanteaux

- aucun accessoire (appareil de navigation portable, téléphone portable ou porte-gobelets, par exemple) n'est fixé dans la zone de déploiement d'un airbag, au poste de conduite, aux portes, aux vitres latérales ou à l'habillage latéral par exemple

En outre, aucun câble de raccordement, aucun collier de serrage ni aucune sangle de maintien ne doit passer ou être fixé dans la zone de déploiement d'un airbag. Suivez toujours les instructions de montage du fabricant de l'accessoire, en particulier les remarques relatives à l'emplacement de montage approprié.

- aucun objet lourd, tranchant ou fragile ne se trouve dans les poches de vos vêtements. Rangez ces objets dans un endroit approprié.

Limitation de la protection prévue par les airbags

⚠ ATTENTION Risque de blessure dû à des modifications au niveau du cache d'un airbag

Si vous apportez des modifications au cache d'un airbag ou si vous y apposez des autocollants, par exemple, vous risquez de compromettre le fonctionnement des airbags.

- ▶ N'apportez jamais de modifications au cache d'un airbag et ne déposez aucun objet dessus.

L'emplacement de montage d'un airbag est signalé par l'inscription AIRBAG (→ page 48).

⚠ ATTENTION Risque de blessure ou danger de mort dû à des garnitures de siège inappropriées

En utilisant des garnitures de siège inappropriées, les airbags risquent de ne plus protéger les occupants du véhicule comme prévu.

En outre, le fonctionnement de la désactivation automatique de l'airbag passager risque d'être compromis.

- ▶ Utilisez uniquement des garnitures de siège qui ont été agréées par Mercedes-Benz pour le siège correspondant.

⚠ ATTENTION Risque de blessure dû à des dysfonctionnements des capteurs dans la porte

Toute modification ou tout travail non conforme effectué sur les portes ou les contre-portes ainsi que toute porte endommagée pourrait compromettre le fonctionnement des airbags.

- ▶ Ne modifiez jamais les portes ou des éléments de celles-ci.
- ▶ Confiez toujours les travaux sur les portes ou les contre-portes à un atelier qualifié.

⚠ ATTENTION Risque de blessure dû à un airbag qui s'est déjà déclenché

Un airbag qui s'est déjà déclenché n'offre plus de protection.

- ▶ Faites remorquer le véhicule jusqu'à un atelier qualifié pour faire remplacer un airbag qui s'est déclenché.

Faites remplacer immédiatement des airbags qui se sont déclenchés.

Statut de l'airbag passager

Fonctionnement de la désactivation automatique de l'airbag passager

La désactivation automatique de l'airbag passager est en mesure de détecter si le siège passager est occupé par une personne ou par un système de retenue pour enfants. L'airbag passager et l'airbag genoux côté passager sont activés ou désactivés en conséquence.

⚠ ATTENTION Risque de blessure ou danger de mort dû à des objets se trouvant sous le siège passager

Les objets coincés sous le siège passager peuvent interférer avec le fonctionnement de la désactivation automatique de l'airbag passager ou endommager le système.

- ▶ Ne rangez pas d'objets sous le siège passager.
- ▶ Lorsque le siège passager est occupé, assurez-vous qu'aucun objet n'est coincé sous le siège passager.

Lorsque vous montez un système de retenue pour enfants sur le siège passager, veillez toujours à respecter les points suivants:

- Veillez au positionnement correct du système de retenue pour enfants (→ page 57).
- Suivez toujours les instructions de montage du fabricant du système de retenue pour enfants.

- Ne placez en aucun cas des objets (des coussins, par exemple) sous ou derrière le système de retenue pour enfants.
- Réglez la profondeur d'assise au minimum.
- La surface d'appui du système de retenue pour enfants utilisé doit reposer entièrement sur l'assise du siège passager.
- Le dossier du système de retenue pour enfants face à la route doit si possible être complètement appuyé contre le dossier du siège passager.
- Le système de retenue pour enfants ne doit pas heurter le toit ni être soumis à une pression exercée par l'appuie-tête. Veillez à adapter l'inclinaison de dossier et le réglage de l'appuie-tête en conséquence.

⚠ ATTENTION Risque de blessure ou danger de mort dû à la présence d'objets entre l'assise et le système de retenue pour enfants

La présence d'objets entre l'assise et le système de retenue pour enfants peut perturber

le fonctionnement du système de désactivation automatique de l'airbag passager.

- ▶ Ne posez aucun objet entre l'assise et le système de retenue pour enfants.
- ▶ La surface d'appui du système de retenue pour enfants utilisé doit reposer entièrement sur l'assise du siège passager.
- ▶ Le dossier du système de retenue pour enfants face à la route doit si possible être complètement appuyé contre le dossier du siège passager.
- ▶ Suivez impérativement les instructions de montage du fabricant du système de retenue pour enfants.

La personne assise sur le siège passager doit respecter les remarques suivantes:

- boucler correctement la ceinture de sécurité (→ page 42)
- adopter une position assise aussi droite que possible avec le dos contre le dossier

- être, si possible, assise de telle manière que les pieds reposent sur le sol

Si l'airbag passager peut être désactivé à tort, dans les cas suivants par exemple:

- Le passager déporte son poids dans le véhicule en s'appuyant sur l'accoudoir.
- Le passager est assis de telle manière qu'il diminue la pression exercée sur l'assise.

⚠ ATTENTION Risque de blessure ou danger de mort lorsque l'airbag passager est désactivé

Si le voyant PASSENGER AIR BAG OFF est allumé, c'est que l'airbag passager est désactivé.

La personne assise sur le siège passager risque alors d'entrer en contact avec des parties de l'habitacle par exemple, notamment si elle est trop près du poste de conduite.

Lorsque le siège passager est occupé, assurez-vous toujours que:

- la classification de la personne occupant le siège passager est correcte et que l'airbag passager est désactivé ou activé en fonction de la personne occupant le siège passager
 - le siège passager est reculé au maximum
 - la personne est assise correctement
- ▶ Assurez-vous avant et pendant la marche que le statut de l'airbag passager est correct.

Lorsque le siège passager est occupé, la personne ou le système de retenue pour enfants occupant le siège passager est classifié une fois l'autodiagnostic de la désactivation de l'airbag passager terminé. Les voyants PASSENGER AIR BAG indiquent l'état de l'airbag passager.

Tenez toujours compte des remarques relatives au fonctionnement des voyants PASSENGER AIR BAG (→ page 53).

Fonctionnement des voyants PASSENGER AIR BAG

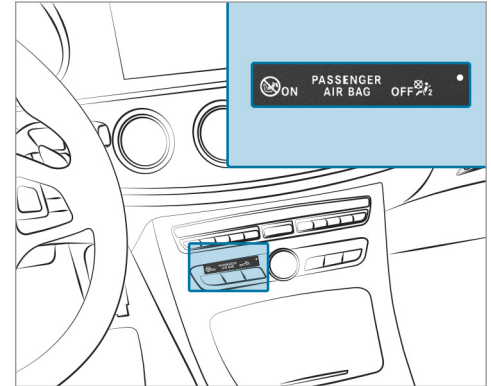

Autodiagnostic de la désactivation automatique de l'airbag passager

Lorsque le contact est mis, les 2 voyants PASSENGER AIR BAG ON et OFF s'allument pendant l'autodiagnostic.

Une fois l'autodiagnostic terminé, l'état de l'airbag passager est indiqué par l'intermédiaire des voyants PASSENGER AIR BAG:

- **ON est allumé** : l'airbag passager peut se déclencher en cas d'accident.
Le voyant s'éteint au bout de 60 secondes.
- **ON et OFF sont éteints** : l'airbag passager peut se déclencher en cas d'accident.
- **OFF est allumé** : l'airbag passager est désactivé. Il ne se déclenchera pas en cas d'accident.

Si le voyant PASSENGER AIR BAG ON est éteint, seul le voyant PASSENGER AIR BAG OFF affiche l'état de l'airbag passager. Le voyant PASSENGER AIR BAG OFF peut être allumé en permanence ou être éteint.

Si le voyant PASSENGER AIR BAG OFF et le voyant d'alerte des systèmes de retenue  sont allumés en même temps, personne ne doit utiliser le siège passager. Ne montez pas non plus dans ce cas de système de retenue pour enfants sur le siège passager. Faites immédiatement contrôler et réparer le système de désacti-

vation automatique de l'airbag passager par un atelier qualifié.

Affichage d'état

Lorsque le siège passager est occupé, assurez-vous avant et pendant la marche que le statut de l'airbag passager est correct en fonction de la situation.

Après le montage d'un système de retenue pour enfants dos à la route sur le siège passager : PASSENGER AIR BAG OFF doit être allumé en permanence.

⚠ ATTENTION Risque de blessure ou danger de mort dû à l'utilisation d'un système de retenue pour enfants dos à la route alors que l'airbag passager est activé

Si vous installez un enfant dans un système de retenue pour enfants dos à la route monté sur le siège passager et que le voyant PASSENGER AIR BAG OFF est éteint, l'airbag passager risque de se déclencher en cas d'accident.

L'enfant risque d'être heurté par l'airbag.

Vous devez toujours vous assurer que l'airbag passager est désactivé. Le voyant PASSENGER AIR BAG OFF doit être allumé.

NE JAMAIS installer de système de retenue pour enfants dos à la route sur un siège protégé par un AIRBAG FRONTAL ACTIVE. Cela peut provoquer la MORT de l'ENFANT ou le BLESSER GRAVEMENT.

Lorsque vous montez un système de retenue pour enfants sur le siège passager, tenez compte des remarques spécifiques au véhicule (→ page 68).

En fonction du système de retenue pour enfants et de la taille de l'enfant, le voyant PASSENGER AIR BAG OFF peut être éteint. Dans ce cas, le système de retenue pour enfants dos à la route ne doit pas être monté sur le siège passager.

Au lieu de cela, montez le système de retenue pour enfants dos à la route sur un siège arrière approprié.

Après le montage d'un système de retenue pour enfants face à la route sur le siège passager : en fonction du système de retenue pour

enfants et de la taille de l'enfant, PASSENGER AIR BAG OFF peut être allumé en permanence ou être éteint. Tenez toujours compte des remarques suivantes.

⚠ ATTENTION Risque de blessure ou danger de mort dû à un positionnement incorrect du système de retenue pour enfants face à la route

Si vous installez un enfant dans un système de retenue pour enfants face à la route sur le siège passager et que vous positionnez le siège passager trop près du poste de conduite, en cas d'accident, l'enfant risque:

- d'entrer en contact avec des parties de l'habitacle, par exemple, si le voyant PASSENGER AIR BAG OFF est allumé
- d'être heurté par l'airbag, si le voyant PASSENGER AIR BAG OFF est éteint

▶ Reculez toujours le siège passager au maximum et réglez la profondeur d'assise au minimum. Ce faisant, veillez toujours à ce que la sangle supérieure de la ceinture passe correctement de la

sortie de ceinture sur le véhicule en direction du guide de la ceinture diagonale sur le système de retenue pour enfants. La sangle supérieure de la ceinture doit passer vers l'avant de la sortie de ceinture et vers le bas. Si nécessaire, réglez le siège passager.

- ▶ Suivez toujours les instructions de montage du fabricant du système de retenue pour enfants.

Lorsque vous montez un système de retenue pour enfants sur le siège passager, tenez compte des remarques spécifiques au véhicule (→ page 68).

Une personne est assise sur le siège passager : en fonction de la taille de la personne, PASSENGER AIR BAG OFF peut être allumé en permanence ou être éteint.

La personne assise sur le siège passager doit toujours respecter les remarques suivantes:

- Lorsque le siège passager est occupé par un adulte ou une personne de taille correspondante, le voyant PASSENGER AIR BAG OFF

doit être éteint. Cela indique que l'airbag passager est activé.

Si le voyant PASSENGER AIR BAG OFF est allumé en permanence, un adulte ou une personne de taille correspondante ne doit pas utiliser le siège passager.

Au lieu de cela, un siège arrière doit être utilisé.

- Lorsque le siège passager est occupé par une personne de petite taille (un adolescent ou un adulte de taille inférieure à la moyenne), le voyant PASSENGER AIR BAG OFF est soit allumé en permanence, soit éteint en fonction du résultat de la classification.
 - PASSENGER AIR BAG OFF éteint: reculez le siège passager au maximum ou la personne de petite taille doit occuper un siège arrière.
 - PASSENGER AIR BAG OFF allumé en permanence: la personne de petite taille ne doit pas utiliser le siège passager.

⚠ ATTENTION Risque de blessure ou danger de mort lorsque le voyant PASSENGER AIR BAG OFF est allumé

Si le voyant PASSENGER AIRBAG OFF reste allumé une fois l'autodiagnostic terminé, c'est que l'airbag passager est désactivé.

Lorsque le siège passager est occupé, assurez-vous toujours que:

- la classification de la personne occupant le siège passager est correcte et que l'airbag passager est désactivé ou activé en fonction de la personne occupant le siège passager
- la personne est assise correctement et a bouclé sa ceinture
- le siège passager est reculé au maximum

Tenez également impérativement compte des thèmes associés suivants:

- Système de retenue pour enfants sur le siège passager (→ page 68)

Système PRE-SAFE®

Fonctionnement de PRE-SAFE® (protection préventive des occupants)

Le système PRE-SAFE® peut détecter certaines situations critiques et prendre des mesures préventives pour protéger les occupants du véhicule.

Le système PRE-SAFE® peut prendre les mesures suivantes indépendamment les unes des autres:

- Prétension des ceintures de sécurité du siège conducteur et du siège passager
- Fermeture des vitres latérales
- **Véhicules avec toit ouvrant** : fermeture du toit ouvrant
- **Véhicules équipés de la fonction mémoire** : réglage d'une meilleure position du siège passager
- **Véhicules équipés de sièges multicon-tours** : augmentation de la pression de gonflage des joues de siège des dossiers

- Son PRE-SAFE®: activation possible du mécanisme de protection propre de l'ouïe par l'intermédiaire d'un bref signal de bruit lorsque le système multimédia est en marche

! REMARQUE Endommagement du à des objets situés dans l'espace jambes ou derrière le siège

Le réglage automatique de la position du siège risque d'endommager le siège et/ou l'objet.

▶ Rangez les objets dans un endroit approprié.

Annulation des mesures mises en œuvre par le système PRE-SAFE®

Lorsqu'aucun accident n'a eu lieu, les mesures mises en œuvre de manière préventive sont annulées.

Vous devez effectuer vous-même certains réglages.

- ▶ Si la tension exercée par la ceinture ne diminue pas, reculez légèrement le dossier. La prétension exercée par la ceinture se relâche.

Fonctionnement de PRE-SAFE® PLUS (protection préventive des occupants PLUS)

Le système PRE-SAFE® PLUS peut détecter certains cas de collision, en particulier une collision arrière imminente, et prendre certaines mesures préventives pour protéger les occupants du véhicule. Ces mesures ne permettent pas d'éviter une collision imminente.

Le système PRE-SAFE® PLUS peut prendre les mesures suivantes indépendamment les unes des autres:

- Prétension des ceintures de sécurité du siège conducteur et du siège passager
- Augmentation de la pression de freinage lorsque le véhicule est à l'arrêt. Cette intervention de freinage est automatiquement annulée au démarrage.

Lorsqu'aucun accident n'a eu lieu, les mesures mises en œuvre de manière préventive sont annulées.

Limites système

Le système ne prend aucune mesure dans la situation suivante:

- lorsque vous roulez en marche arrière

Le système n'effectue aucune intervention de freinage dans la situation suivante:

- pendant la marche
ou
- lors des manœuvres de stationnement avec l'assistant de stationnement actif

Transport d'enfants à bord d'un véhicule en toute sécurité

Remarques à prendre en compte lorsque des enfants prennent place à bord

- ❗ Tenez aussi impérativement compte des consignes de sécurité spécifiques à la situation. Lorsque des enfants prennent place à bord,

vous pourrez ainsi identifier les risques éventuels et prévenir les dangers auxquels vous pourriez être exposés (→ page 58).

Soyez rigoureux

N'oubliez pas qu'être négligent au moment d'attacher l'enfant dans le système de retenue pour enfants peut avoir des conséquences graves. Soyez toujours rigoureux et attachez correctement l'enfant avant chaque trajet.

Pour une meilleure protection des enfants de moins de 12 ans et mesurant moins de 5 ft (1,50 m), Mercedes-Benz vous recommande de respecter impérativement les consignes suivantes:

- Installez toujours un enfant dans un système de retenue pour enfants adapté à votre véhicule Mercedes-Benz.
- Le système de retenue pour enfants doit être adapté à son âge, à son poids et à sa taille.
- Le siège du véhicule doit convenir pour le système de retenue pour enfants que vous voulez monter.

Les statistiques des accidents montrent que les enfants sont plus en sécurité sur les sièges arrière que sur les sièges avant. C'est pourquoi Mercedes-Benz vous recommande vivement de monter le système de retenue pour enfants de préférence sur un siège arrière.

Terme générique «Système de retenue pour enfants»

Dans cette notice d'utilisation, le terme générique «Système de retenue pour enfants» est utilisé. Un système de retenue pour enfants peut être:

- une coque pour bébé
- un siège enfant dos à la route
- un siège enfant face à la route
- une rehausse de siège avec un dossier et des guide-ceintures

Mercedes-Benz vous recommande d'utiliser une rehausse de siège avec un dossier.

Le système de retenue pour enfants doit être adapté à son âge, à son poids et à sa taille.

Tenez compte des dispositions et prescriptions légales

Respectez toujours les dispositions légales relatives à l'utilisation d'un système de retenue pour enfants dans le véhicule.

Tenez compte des normes relatives aux systèmes de retenue pour enfants

Tous les systèmes de retenue pour enfants doivent être conformes aux normes suivantes:

- Normes de sécurité américaines 213 et 225 (U.S. Federal Motor Vehicle Safety Standards)
- Normes de sécurité canadiennes 213 et 210.2 (Canadian Motor Vehicle Safety Standards)

Vous trouverez une attestation de conformité du système de retenue pour enfants à ces normes sur l'étiquette de rappel située sur le système de retenue pour enfants. Cette attestation figure également dans les instructions de montage livrées avec le système de retenue pour enfants.

Identification des risques, prévention des dangers

Systèmes de fixation pour les systèmes de retenue pour enfants dans le véhicule

Utilisez uniquement les systèmes de fixation suivants pour les systèmes de retenue pour enfants:

- les étriers de fixation ISOFIX
- le système de ceintures de sécurité du véhicule
- les points d'ancrage Top Tether

Montez de préférence un système de retenue pour enfants ISOFIX.

La pose facile grâce aux étriers de fixation du véhicule peut réduire les risques liés à un système de retenue pour enfants mal posé.

Lorsque l'enfant est protégé avec la ceinture de sécurité intégrée du système de retenue pour enfants ISOFIX, tenez impérativement compte de la masse totale autorisée pour l'enfant et le système de retenue pour enfants (→ page 63).

Dans le cas des enfants dont le poids est supérieur à 40 lb (18 kg) ou dont la taille est inférieure à celle permettant le positionnement correct de la ceinture de sécurité 3 points sans l'aide d'une rehausse de siège, une rehausse de siège est éventuellement nécessaire pour atteindre la position correcte de la ceinture de sécurité.

Mercedes-Benz recommande une rehausse de siège appropriée avec un dossier et des guide-ceintures.

Avantage d'un système de retenue pour enfants dos à la route

Transportez un bébé ou un enfant en bas âge de préférence dans un système de retenue pour enfants dos à la route approprié. Dans ce cas, l'enfant est assis dans le sens opposé au sens de la marche et regarde vers l'arrière.

La musculature du cou des bébés et des enfants en bas âge n'est pas suffisamment développée par rapport à la taille et au poids de leur tête. En cas d'accident, un système de retenue pour enfants dos à la route peut réduire le risque de blessure au niveau de la colonne cervicale.

Fixez toujours correctement les systèmes de retenue pour enfants

⚠ ATTENTION Risque de blessure ou danger de mort dû à un montage incorrect du système de retenue pour enfants

L'enfant ne peut pas alors plus être protégé ou retenu comme prévu.

- ▶ Suivez impérativement les instructions de montage du fabricant du système de retenue pour enfants et tenez également compte de son domaine d'application.
- ▶ Assurez-vous que toute la surface d'appui du système de retenue pour enfants utilisé repose toujours sur l'assise du siège.
- ▶ Ne placez en aucun cas des objets (des coussins, par exemple) sous ou derrière le système de retenue pour enfants.
- ▶ Utilisez les systèmes de retenue pour enfants uniquement avec les housses d'origine prévues à cet effet.

- ▶ Remplacez les housses endommagées uniquement par des housses d'origine.

⚠ ATTENTION Risque de blessure ou danger de mort dû à des systèmes de retenue pour enfants non arrimés dans le véhicule

Si le système de retenue pour enfants n'est pas monté correctement ou n'est pas arrimé, il risque de se détacher.

Le système de retenue pour enfants risque d'être projeté et de heurter un occupant du véhicule.

- ▶ Veillez toujours à monter correctement les systèmes de retenue pour enfants, même lorsque vous ne les utilisez pas.
 - ▶ Suivez impérativement les instructions de montage du fabricant du système de retenue pour enfants.
- Suivez toujours les instructions de montage et la notice d'utilisation du fabricant du système de retenue pour enfants utilisé et tenez

compte des remarques spécifiques au véhicule:

- Pose du système de retenue pour enfants ISOFIX sur le siège arrière (→ page 63)
- Fixation du système de retenue pour enfants sur le siège arrière à l'aide de la ceinture de sécurité (→ page 66)
- Fixation du système de retenue pour enfants sur le siège passager à l'aide de la ceinture de sécurité (→ page 68). Tenez compte des remarques spécifiques relatives aux systèmes de retenue pour enfants dos et face à la route (→ page 68).

Lorsque le siège passager est occupé, assurez-vous avant et pendant la marche que le statut de l'airbag passager est correct en fonction de la situation (→ page 53).

- Tenez compte des étiquettes d'avertissement qui sont apposées dans l'habitacle du véhicule et sur le système de retenue pour enfants.

- Si disponible, utilisez également le dispositif Top Tether.

Ne modifiez pas le système de retenue pour enfants

⚠ ATTENTION Risque de blessure dû à des modifications effectuées sur le système de retenue pour enfants

Le système de retenue pour enfants risque de ne plus fonctionner correctement. Il y a un risque de blessure accru.

- ▶ Ne modifiez jamais un système de retenue pour enfants.
- ▶ Fixez uniquement des accessoires agréés par le fabricant du système de retenue pour enfants spécialement pour ce système de retenue pour enfants.

Utilisez uniquement des systèmes de retenue pour enfants en bon état

⚠ ATTENTION Risque de blessure ou danger de mort dû à l'utilisation de systèmes de retenue pour enfants endommagés

Les systèmes de retenue pour enfants endommagés ou fortement sollicités lors d'un accident ne peuvent plus offrir la protection prévue.

L'enfant ne peut éventuellement pas être retenu.

- ▶ Remplacez immédiatement les systèmes de retenue pour enfants endommagés ou fortement sollicités lors d'un accident.
- ▶ Faites immédiatement contrôler les systèmes de fixation des systèmes de retenue pour enfants par un atelier qualifié avant de remonter un système de retenue pour enfants.

Évitez une exposition directe au soleil

⚠ ATTENTION Risque de brûlure dû à une exposition directe au soleil sur le siège enfant

Si le système de retenue pour enfants est exposé directement au soleil, des parties de ce dernier pourraient devenir très chaudes.

Les enfants risquent de se brûler, notamment au contact des pièces métalliques du système de retenue pour enfants.

- ▶ Veillez toujours à ce que le système de retenue pour enfants ne soit pas exposé directement au soleil.
- ▶ Protégez le système de retenue pour enfants avec une couverture, par exemple.
- ▶ Si le système de retenue pour enfants a été exposé directement au soleil, laissez-le refroidir avant d'installer votre enfant.
- ▶ Ne laissez jamais des enfants sans surveillance à l'intérieur du véhicule.

Faites attention lorsque vous arrêtez ou garez votre véhicule

⚠ ATTENTION Risque d'accident et de blessure si des enfants sont laissés sans surveillance à l'intérieur du véhicule

Si vous laissez des enfants sans surveillance à l'intérieur du véhicule, ils peuvent notamment

- ouvrir les portes et mettre en danger d'autres personnes ou usagers
- descendre du véhicule et se faire renverser
- utiliser les équipements du véhicule et se coincer, par exemple

En outre, les enfants peuvent mettre le véhicule en mouvement, par exemple en

- desserrant le frein de stationnement
- changeant la position de la boîte de vitesses
- démarrant le véhicule

- ▶ Ne laissez jamais des enfants sans surveillance à l'intérieur du véhicule.
- ▶ Lorsque vous quittez le véhicule, prenez toujours la clé avec vous et verrouillez le véhicule.
- ▶ Conservez la clé hors de portée des enfants.

⚠ ATTENTION Danger de mort dû à une forte chaleur ou à l'action du froid dans le véhicule

Lorsque des personnes, en particulier des enfants, sont exposées de manière prolongée à une forte chaleur ou à un froid excessif, il y a risque de blessure, voire danger de mort!

- ▶ Ne laissez jamais de personnes sans surveillance à l'intérieur du véhicule, en particulier des enfants.

Vue d'ensemble des sièges convenant pour le montage d'un système de retenue pour enfants

Siège arrière gauche/droit

Système de fixation privilégié:



Fixation ISOFIX pour siège enfant



Si disponible, utilisez également le dispositif Top Tether (→ page 65).

Autre système de fixation:



Ceinture de sécurité du siège du véhicule

Siège passager

Système de fixation:



Ceinture de sécurité du siège du véhicule

Consignes à respecter impérativement:

- Lorsque le siège passager est occupé, assurez-vous avant et pendant la marche que le statut de l'airbag passager est correct en fonction de la situation (→ page 53).

- Tenez compte des remarques relatives à la désactivation automatique de l'airbag passager (→ page 51).

Activation et désactivation de la sécurité siège enfant de la ceinture de sécurité



ATTENTION Risque de blessure ou danger de mort si une ceinture de sécurité est débouclée pendant la marche

Si la ceinture de sécurité est débouclée pendant la marche, la sécurité enfants se désactive et le système de retenue pour enfants n'est plus fixé correctement. La ceinture de sécurité est légèrement réenroulée par l'enrouleur automatique et ne peut pas être rebouclée immédiatement.

- ▶ Arrêtez-vous immédiatement en tenant compte des conditions de circulation.
- ▶ Réactivez la sécurité siège enfant et fixez correctement le système de retenue pour enfants.

La sécurité siège enfant activée veille à ce que les ceintures de sécurité du siège passager et des sièges arrière ne se relâchent pas une fois le système de retenue pour enfants fixé.

Les ceintures de sécurité des sièges suivants sont équipées d'une sécurité siège enfant:

- Siège passager
- Sièges arrière

Pose du système de retenue pour enfants:

- ▶ Lors de la pose, suivez toujours les instructions de montage ainsi que la notice d'utilisation du fabricant du système de retenue pour enfants utilisé et tenez toujours compte des remarques qui figurent dans la présente notice d'utilisation.
- ▶ Tirez la ceinture de sécurité sans à-coups hors de la sortie de ceinture.
- ▶ Encliquez la languette de ceinture dans la boucle de ceinture.

Activation de la sécurité siège enfant:

- ▶ Tirez la ceinture de sécurité complètement et laissez l'enrouleur automatique la réenrouler. Si la sécurité siège enfant est activée, vous entendez un bruit de cliquet.
- ▶ Appuyez sur le système de retenue pour enfants afin que la ceinture de sécurité soit bien tendue.

Désactivation de la sécurité siège enfant:

- ▶ Appuyez sur la touche de débouclage de la boucle de ceinture.
- ▶ Maintenez la languette de ceinture et ramenez-la en direction de la sortie de ceinture.

Fixation du système de retenue pour enfants ISOFIX sur le siège arrière**Pose du système de retenue pour enfants ISOFIX sur le siège arrière**

⚠ ATTENTION Risque d'accident si la banquette arrière, le siège arrière et le dossier ne sont pas verrouillés

La banquette arrière, le siège arrière et le dossier risquent de basculer vers l'avant, même pendant la marche.

- L'occupant du véhicule est alors pressé contre la ceinture de sécurité. La ceinture de sécurité n'est plus en mesure de vous apporter la protection prévue et risque de vous blesser.
 - Les objets ou le chargement déposés dans le coffre ou compartiment de chargement ne peuvent pas être retenus par le dossier.
- ▶ Avant chaque trajet, assurez-vous que la banquette arrière, le siège arrière et le dossier sont verrouillés.

Si les dossiers gauche et droit ne sont pas encliquetés et verrouillés, un message apparaît sur l'écran multifonction du combiné d'instruments.

L'indicateur rouge de verrouillage est visible si le dossier central n'est pas encliqueté et verrouillé.

⚠ ATTENTION Risque de blessure ou danger de mort dû au dépassement de la masse totale autorisée de l'enfant et du système de retenue pour enfants

Les systèmes de fixation de siège-enfant ISOFIX risquent d'être trop fortement sollicités et, en cas d'accident par exemple, l'enfant ne peut pas être retenu.

- ▶ Si le poids total de l'enfant et du système de retenue pour enfants est supérieur à la masse totale autorisée de 73 lb (33 kg), utilisez uniquement des systèmes de retenue pour enfants ISOFIX avec lesquels l'enfant est protégé avec la ceinture de sécurité du siège du véhicule.

- ▶ Fixez également le système de retenue pour enfants avec la sangle Top Tether, s'il y en a une.

Tenez toujours compte des instructions concernant la masse du système de retenue pour enfants:

- dans les instructions de montage et la notice d'utilisation du fabricant du système de retenue pour enfants utilisé
- sur une étiquette du système de retenue pour enfants, s'il y en a une

Contrôlez régulièrement que la masse totale autorisée de l'enfant et du système de retenue pour enfants est encore respectée.

Lorsque vous montez un système de retenue pour enfants, tenez toujours compte des points suivants:

- ✓ Tenez toujours compte du domaine d'application ainsi que des spécifications concernant le montage de systèmes de retenue pour enfants sur les sièges.

- ✓ Suivez toujours les instructions de montage et la notice d'utilisation du fabricant du système de retenue pour enfants utilisé.

- ✓ Assurez-vous que les pieds de l'enfant ne touchent pas le siège avant. Si nécessaire, avancez légèrement le siège avant.

- ☞ Lorsque vous montez un système de retenue pour enfants ISOFIX, tenez en outre compte des points suivants:

- ✓ **En cas d'utilisation d'une coque pour bébé homologuée pour la classe de poids 0/0+ et d'un système de retenue pour enfants dos à la route homologué pour la classe de poids I sur un siège arrière** : réglez le siège avant de manière à ce qu'il ne touche pas le système de retenue pour enfants.

- ✓ **En cas d'utilisation d'un système de retenue pour enfants face à la route homologué pour la classe de poids I** : le dossier d'un système de retenue pour enfants doit être autant que possible appuyé entièrement contre le dossier du siège du véhicule.

- ✓ Les appuie-tête des sièges arrière peuvent être déposés et posés par un atelier qualifié. Ceci peut s'avérer nécessaire pour l'utilisation de certains systèmes de retenue pour enfants.

- ✓ Si l'appuie-tête du siège enfant ne peut pas être entièrement sorti lorsqu'il est monté dans le véhicule, cela entraîne une limitation du réglage de la taille maximale pour les systèmes de retenue pour enfants de la classe de poids II ou III.

Un contact avec le toit lorsque l'appuie-tête est complètement sorti et verrouillé n'entraîne pas de limitation d'utilisation.

- ✓ Le système de retenue pour enfants ne doit pas être monté de façon à être bloqué entre le toit et l'assise et/ou à être vrillé. Si possible, réglez l'inclinaison d'assise en conséquence.

- ✓ Le système de retenue pour enfants ne doit pas être soumis à une pression exercée par l'appuie-tête. Réglez si nécessaire les appuie-tête en conséquence.

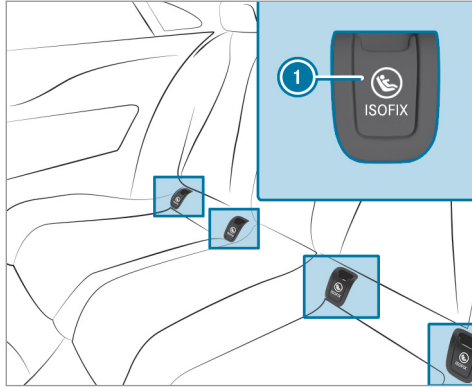

❶ Etriers de fixation ISOFIX

Assurez-vous impérativement avant chaque trajet que le système de retenue pour enfants ISO-FIX est correctement verrouillé dans les 2 étriers de fixation côté véhicule.

- ▶ Retirez et rangez les caches respectifs ❶.

- ▶ Montez le système de retenue pour enfants ISOFIX sur les 2 étriers de fixation côté véhicule.
- ▶ Après la dépose du siège enfant, réemboîtez les caches correspondants ❶.

Montage du dispositif Top Tether

⚠ ATTENTION Risque de blessure ou danger de mort en cas de dossiers des sièges arrière non verrouillés après le montage des sangles Top Tether

Les dossiers des sièges arrière peuvent basculer vers l'avant pendant la marche.

Les systèmes de retenue pour enfants ne peuvent alors plus offrir la protection prévue. Ils risquent même de provoquer des blessures supplémentaires.

- ▶ Verrouillez toujours les dossiers des sièges arrière après le montage des sangles Top Tether.
- ▶ Tenez impérativement compte de l'indicateur de verrouillage.

Si les dossiers gauche et droit ne sont pas encliquetés et verrouillés, un message apparaît sur l'écran multifonction du combiné d'instruments.

L'indicateur rouge de verrouillage est visible si le dossier central n'est pas encliqueté et verrouillé.

 Si le système de retenue pour enfants est équipé d'une sangle Top Tether:

Le risque de blessure peut être réduit grâce au dispositif Top Tether. La sangle Top Tether permet de créer une liaison supplémentaire entre le système de retenue pour enfants fixé avec le système ISOFIX et le véhicule.

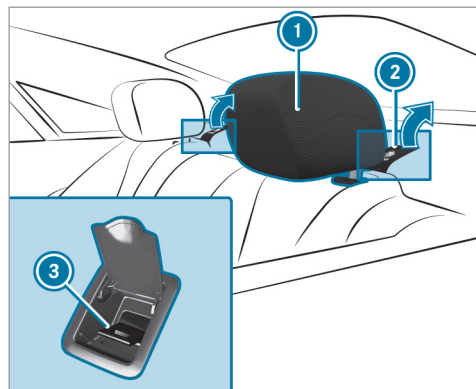

- ▶ Si nécessaire, tirez l'appuie-tête ① vers le haut (→ page 105).
- ▶ Relevez le cache ② du point d'ancrage Top Tether ③.
- ▶ Montez le système de retenue pour enfants ISOFIX avec le dispositif Top Tether. Suivez les instructions de montage du fabricant du système de retenue pour enfants.

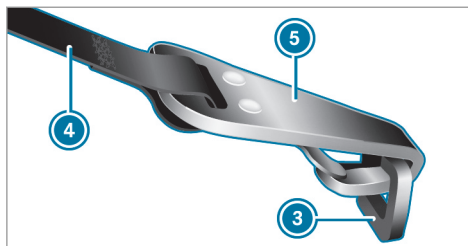

- ▶ Passez la sangle Top Tether ④ sous l'appuie-tête ① entre les 2 tiges de guidage de l'appuie-tête.
- ▶ Accrochez le crochet Top Tether ⑤ de la sangle Top Tether ④ au point d'ancrage Top Tether ③ sans que la sangle ne soit vrillée.
- ▶ Tendez la sangle Top Tether ④. Suivez les instructions de montage du fabricant du système de retenue pour enfants.
- ▶ Rabattez le cache ② du point d'ancrage Top Tether ③.
- ▶ Si nécessaire, tirez l'appuie-tête ① vers le bas (→ page 105). Veillez à ce que la sangle Top Tether ④ puisse coulisser librement.

Fixation du système de retenue pour enfants à l'aide de la ceinture de sécurité

Fixation du système de retenue pour enfants sur le siège arrière à l'aide de la ceinture de sécurité

⚠ ATTENTION Risque d'accident si la banquette arrière, le siège arrière et le dossier ne sont pas verrouillés

La banquette arrière, le siège arrière et le dossier risquent de basculer vers l'avant, même pendant la marche.

- L'occupant du véhicule est alors pressé contre la ceinture de sécurité. La ceinture de sécurité n'est plus en mesure de vous apporter la protection prévue et risque de vous blesser.
- Les objets ou le chargement déposés dans le coffre ou compartiment de chargement ne peuvent pas être retenus par le dossier.

- ▶ Avant chaque trajet, assurez-vous que la banquette arrière, le siège arrière et le dossier sont verrouillés.

Si les dossiers gauche et droit ne sont pas encliquetés et verrouillés, un message apparaît sur l'écran multifonction du combiné d'instruments.

L'indicateur rouge de verrouillage est visible si le dossier central n'est pas encliqueté et verrouillé.

Lorsque vous montez un système de retenue pour enfants à l'aide de la ceinture de sécurité, tenez compte des remarques suivantes :

- ✓ Suivez toujours les instructions de montage et la notice d'utilisation du fabricant du système de retenue pour enfants utilisé.
- ✓ **En cas d'utilisation d'une coque pour bébé homologuée pour la classe de poids 0/0+ et d'un système de retenue pour enfants dos à la route homologué pour la classe de poids I sur un siège arrière :** réglez le siège avant de manière à ce qu'il ne touche pas le système de retenue pour enfants.

- ✓ Les appuie-tête des sièges arrière peuvent être déposés et posés par un atelier qualifié. Ceci peut s'avérer nécessaire pour l'utilisation de certains systèmes de retenue pour enfants.
- ✓ Le dossier du système de retenue pour enfants face à la route doit si possible être complètement appuyé contre le dossier du siège arrière.
- ✓ Si l'appuie-tête du siège enfant ne peut pas être entièrement sorti lorsqu'il est monté dans le véhicule, cela entraîne une limitation du réglage de la taille maximale pour les systèmes de retenue pour enfants de la classe de poids II ou III.
Un contact avec le toit lorsque l'appuie-tête est complètement sorti et verrouillé n'entraîne pas de limitation d'utilisation.
- ✓ Le système de retenue pour enfants ne doit pas être monté de façon à être bloqué entre le toit et l'assise et/ou à être vrillé. Si possible, réglez l'inclinaison d'assise en conséquence.

- ✓ Le système de retenue pour enfants ne doit pas être soumis à une pression exercée par l'appuie-tête. Réglez si nécessaire les appuie-tête en conséquence.
- ✓ Assurez-vous que les pieds de l'enfant ne touchent pas le siège avant. Si nécessaire, avancez légèrement le siège avant.

Les ceintures de sécurité des sièges suivants sont équipées d'une sécurité siège enfant:

- Siège passager
- Sièges arrière

La sécurité siège enfant activée veille à ce que les ceintures de sécurité du siège passager et des sièges arrière ne se relâchent pas une fois le système de retenue pour enfants fixé (→ page 62).

- ▶ Montez le système de retenue pour enfants. La surface d'appui du système de retenue pour enfants utilisé doit reposer entièrement sur l'assise du siège arrière.
- ▶ Veillez toujours à ce que la sangle supérieure de la ceinture passe correctement de la sortie de ceinture sur le véhicule en direction du

guide de la ceinture diagonale sur le système de retenue pour enfants.
La sangle supérieure de la ceinture doit passer vers l'avant de la sortie de ceinture.

Remarques relatives aux systèmes de retenue pour enfants dos et face à la route sur le siège passager

⚠ ATTENTION Risque de blessure ou danger de mort dû à l'utilisation d'un système de retenue pour enfants dos à la route alors que l'airbag passager est activé

Si vous installez un enfant dans un système de retenue pour enfants dos à la route monté sur le siège passager et que le voyant PASSENGER AIR BAG OFF est éteint, l'airbag passager risque de se déclencher en cas d'accident.

L'enfant risque d'être heurté par l'airbag.

Vous devez toujours vous assurer que l'airbag passager est désactivé. Le voyant PASSENGER AIR BAG OFF doit être allumé.

NE JAMAIS installer de système de retenue pour enfants dos à la route sur un siège protégé par un AIRBAG FRONTAL ACTIVE. Cela peut provoquer la MORT de l'ENFANT ou le BLESSER GRAVEMENT.

Tenez compte des remarques spécifiques relatives aux systèmes de retenue pour enfants dos et face à la route (→ page 68).

Tenez toujours compte du statut de l'airbag passager indiqué par le voyant PASSENGER AIR BAG OFF:

- En cas d'utilisation d'un système de retenue pour enfants dos à la route sur le siège passager, l'airbag passager doit toujours être désactivé. C'est uniquement le cas lorsque le voyant PASSENGER AIR BAG OFF est allumé en permanence (→ page 53).
- Si le voyant PASSENGER AIR BAG OFF est éteint, c'est que l'airbag passager est activé. L'airbag passager peut se déclencher en cas d'accident.

Fixation du système de retenue pour enfants sur le siège passager à l'aide de la ceinture de sécurité

Lorsque vous montez un système de retenue pour enfants sur le siège passager à l'aide de la ceinture de sécurité, tenez compte des remarques suivantes:

- ✓ Tenez compte des remarques relatives aux systèmes de retenue pour enfants dos et face à la route sur le siège passager (→ page 68).
- ✓ Suivez les instructions de montage ainsi que la notice d'utilisation du fabricant du système de retenue pour enfants utilisé.
- ✓ En cas d'utilisation d'un système de retenue pour enfants face à la route homologué pour la classe I: dans la mesure du possible, déposez l'appuie-tête du siège correspondant.
Après la dépose du système de retenue pour enfants, remettez immédiatement l'appuie-tête en place et réglez correctement tous les appuie-tête.

- ☑ Le dossier du système de retenue pour enfants face à la route doit si possible être complètement appuyé contre le dossier du siège passager.
- ☑ Si les appuie-tête du siège enfant ne peuvent pas être sortis complètement quand le siège enfant est installé dans le véhicule, le réglage de la taille maximale est limité pour les systèmes de retenue pour enfants des classes de poids II et III.
Un contact avec le toit lorsque l'appuie-tête est complètement sorti et verrouillé n'entraîne pas de limitation d'utilisation.
- ☑ Le système de retenue pour enfants ne doit pas être monté de façon à être bloqué entre le toit et l'assise et/ou à être vrillé.
- ☑ Le système de retenue pour enfants ne doit pas être soumis à une pression exercée par l'appuie-tête. Réglez si nécessaire les appuie-tête en conséquence.
- ☑ Ne placez en aucun cas des objets (des coussins, par exemple) sous ou derrière le système de retenue pour enfants.

La ceinture de sécurité du siège passager est équipée d'une sécurité siège enfant.

La sécurité siège enfant activée veille à ce que la ceinture de sécurité ne se relâche pas une fois le système de retenue pour enfants fixé (→ page 62).

- ▶ Reculez le siège passager au maximum et réglez-le, si possible, dans la position la plus haute.
- ▶ Réglez la profondeur d'assise au minimum.
- ▶ Réglez l'inclinaison d'assise de manière à ce que le bord avant de l'assise soit placé dans la position la plus haute et le bord arrière de l'assise dans la position la plus basse.
- ▶ Réglez le dossier dans une position aussi droite que possible.
- ▶ Montez le système de retenue pour enfants. La surface d'appui du système de retenue pour enfants utilisé doit reposer entièrement sur l'assise du siège passager.
- ▶ Veillez toujours à ce que la sangle supérieure de la ceinture passe correctement de la sortie de ceinture sur le véhicule en direction du

guide de la ceinture diagonale sur le système de retenue pour enfants.

La sangle supérieure de la ceinture doit passer vers l'avant de la sortie de ceinture et vers le bas.

- ▶ Si nécessaire, réglez la sortie de ceinture et le siège passager en conséquence.

Sécurités enfants

Activation et désactivation de la sécurité enfants au niveau des vitres latérales arrière

⚠ ATTENTION Risque d'accident et de blessure si des enfants sont laissés sans surveillance à l'intérieur du véhicule

Si vous laissez des enfants sans surveillance à l'intérieur du véhicule, ils peuvent notamment

- ouvrir les portes et mettre en danger d'autres personnes ou usagers
- descendre du véhicule et se faire renverser

- utiliser les équipements du véhicule et se coincer, par exemple

En outre, les enfants peuvent mettre le véhicule en mouvement, par exemple en

- desserrant le frein de stationnement
- changeant la position de la boîte de vitesses
- démarrant le véhicule

- ▶ Ne laissez jamais des enfants sans surveillance à l'intérieur du véhicule.
- ▶ Lorsque vous quittez le véhicule, prenez toujours la clé avec vous et verrouillez le véhicule.
- ▶ Conservez la clé hors de portée des enfants.

⚠ ATTENTION Danger de mort dû à une forte chaleur ou à l'action du froid dans le véhicule

Lorsque des personnes, en particulier des enfants, sont exposées de manière prolon-

gée à une forte chaleur ou à un froid excessif, il y a risque de blessure, voire danger de mort!

- ▶ Ne laissez jamais de personnes sans surveillance à l'intérieur du véhicule, en particulier des enfants.

⚠ ATTENTION Risque d'accident et de blessure si des enfants sont laissés sans surveillance à l'intérieur du véhicule

Lorsque des enfants prennent place à bord, ils peuvent notamment:

- ouvrir les portes et mettre en danger d'autres personnes ou usagers
- descendre du véhicule et se faire renverser
- utiliser les équipements du véhicule avec lesquels ils pourraient, par exemple, se coincer
- ▶ Activez toujours les sécurités enfants lorsque des enfants prennent place à bord.

- ▶ Ne laissez jamais des enfants sans surveillance à l'intérieur du véhicule.
- ▶ Lorsque vous quittez le véhicule, prenez toujours la clé avec vous et verrouillez le véhicule.

Des sécurités enfants sont disponibles pour les vitres latérales arrière.

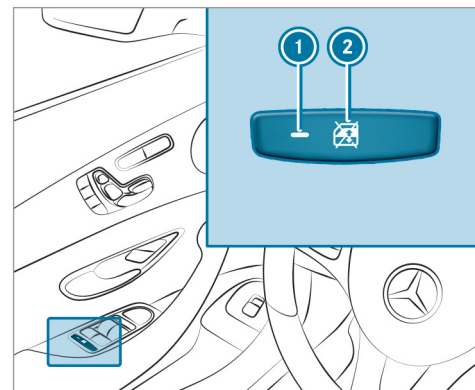

▶ **Activation ou désactivation de la sécurité :** appuyez sur la touche ②.

L'ouverture et la fermeture des vitres latérales arrière est possible lorsque:

- le voyant ① est allumé: par l'intermédiaire du contacteur qui se trouve sur la porte conducteur
- le voyant ① est éteint: par l'intermédiaire du contacteur correspondant qui se trouve sur la porte arrière ou sur la porte conducteur

Remarques relatives au transport des animaux domestiques

⚠ ATTENTION Risques d'accident et de blessure si des animaux sont laissés non protégés sans surveillance à l'intérieur du véhicule

Si vous laissez des animaux sans surveillance ou sans protection à l'intérieur du véhicule, ils risquent d'appuyer sur des touches ou des contacteurs, par exemple.

Il est alors possible pour les animaux:

- d'activer les équipements du véhicule et, par exemple, de se coincer
- de mettre en marche ou d'arrêter des systèmes et de mettre ainsi en danger d'autres usagers

Si les animaux ne sont pas protégés, ils risquent en outre, en cas d'accident, de changement brusque de direction ou de coup de frein brutal, d'être projetés à l'intérieur du véhicule et de blesser les occupants.

- ▶ Ne laissez jamais des animaux sans surveillance à l'intérieur du véhicule.
- ▶ Protégez correctement les animaux pendant la marche, par exemple avec une cage de transport pour animaux adaptée.

Clé

Vue d'ensemble des fonctions de la clé

⚠ ATTENTION Risque d'accident et de blessure si des enfants sont laissés sans surveillance à l'intérieur du véhicule

Si vous laissez des enfants sans surveillance à l'intérieur du véhicule, ils peuvent notamment

- ouvrir les portes et mettre en danger d'autres personnes ou usagers
- descendre du véhicule et se faire renverser
- utiliser les équipements du véhicule et se coincer, par exemple

En outre, les enfants peuvent mettre le véhicule en mouvement, par exemple en

- desserrant le frein de stationnement
- changeant la position de la boîte de vitesses
- démarrant le véhicule



- ▶ Ne laissez jamais des enfants sans surveillance à l'intérieur du véhicule.
- ▶ Lorsque vous quittez le véhicule, prenez toujours la clé avec vous et verrouillez le véhicule.
- ▶ Conservez la clé hors de portée des enfants.

! REMARQUE Endommagement de la clé par des champs magnétiques

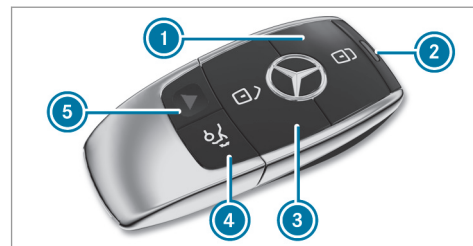
- ▶ Eloignez la clé des champs magnétiques puissants.



Clé du véhicule avec alarme panique

- ① Verrouillage
 - ② Voyant
 - ③ Déverrouillage
 - ④ Ouverture et fermeture du couvercle de coffre
 - ⑤ Alarme panique
- i** Si le voyant ② ne s'allume pas lorsque vous appuyez sur la touche  ou , la pile est faible ou il se peut qu'elle soit déchargée. Remplacez la pile dès que possible.

Remplacement de la pile de la clé (→ page 74)

La clé vous permet de verrouiller et de déverrouiller les éléments suivants:

- Portes
- Trappe de réservoir
- Couvercle de coffre

Si vous n'ouvrez pas le véhicule dans les 40 secondes qui suivent le déverrouillage, il se verrouille de nouveau. La protection antivol est réactivée.

Ne posez pas la clé à côté d'appareils électroniques ou d'objets métalliques. Cela risque de compromettre le fonctionnement de la clé.

Activation et désactivation du signal sonore de fermeture

Système multimédia:

→  » Réglages » Véhicule

- ▶ Activez ou désactivez **Confirmation sonore fermeture**.

Activation et désactivation de l'alarme panique

Conditions requises

- Le contact n'est pas mis.

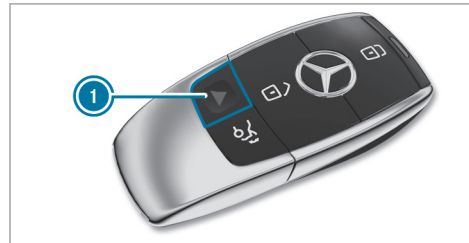

- ▶ **Activation** : appuyez sur la touche ① pendant 1 seconde environ. Une alarme optique et une alarme sonore se déclenchent.

- ▶ **Désactivation** : appuyez de nouveau brièvement sur la touche ①.



ou

- ▶ Appuyez sur la touche Start/Stop qui se trouve sur le poste de conduite avec la clé à l'intérieur du véhicule.

Modification des réglages de déverrouillage

Fonctions de déverrouillage possibles avec la clé:

- Déverrouillage centralisé
- Déverrouillage de la porte conducteur et de la trappe de réservoir

- ▶ **Passage d'un réglage à l'autre** : appuyez simultanément sur les touches  et  pendant 6 secondes environ, jusqu'à ce que le voyant clignote 2 fois.

Possibilités lorsque la fonction de déverrouillage pour la porte conducteur et la trappe de réservoir est sélectionnée:

- **Déverrouillage centralisé du véhicule** : appuyez 2 fois sur la touche .
- **Véhicules équipés de la fonction KEYLESS-GO** : vous ne déverrouillez que la porte conducteur et la trappe de réservoir

lorsque vous touchez le côté intérieur de la poignée de porte conducteur.

Désactivation de la fonction de la clé

Véhicules équipés de KEYLESS-GO : si vous désactivez la fonction de la clé, les fonctions KEYLESS-GO sont également désactivées. Une autorisation d'accès ou à la conduite par l'intermédiaire de KEYLESS-GO n'est alors plus possible avec la clé correspondante. Activez la fonction de la clé afin que toutes les fonctions soient à nouveau disponibles comme d'habitude avec cette clé.

Vous pouvez également désactiver la fonction de la clé afin de réduire la consommation de courant de la clé correspondante si vous n'utilisez pas le véhicule ou une clé pendant une période prolongée.

- ▶ **Désactivation** : appuyez brièvement 2 fois de suite sur la touche  de la clé. Le voyant de la clé s'allume brièvement 2 fois de suite, puis 1 fois de manière prolongée.

- ▶ **Activation** : appuyez sur une touche quelconque de la clé.

i Lorsque vous démarrez le véhicule alors que la clé se trouve dans le bac de rangement de la console centrale, la fonction de la clé est activée automatiquement (→ page 156).

Retrait et rangement de la clé de secours

Retrait de la clé de secours

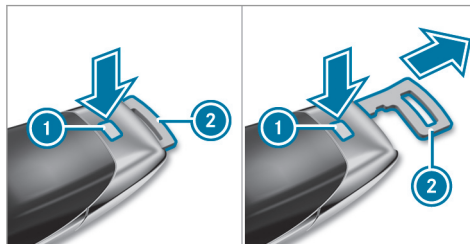

- ▶ Appuyez sur le bouton de déverrouillage **1**. La clé de secours **2** glisse légèrement vers l'extérieur.

- ▶ Tirez la clé de secours **2** jusqu'à ce qu'elle s'enclenche dans la position intermédiaire.
- ▶ Appuyez de nouveau sur le bouton de déverrouillage **1** et retirez complètement la clé de secours **2**.

Rangement de la clé de secours

- ▶ Appuyez sur le bouton de déverrouillage **1**.
- ▶ Enfoncez la clé de secours **2** dans la position intermédiaire ou complètement jusqu'à ce qu'elle s'enclenche.
- i** Vous pouvez utiliser la position intermédiaire de la clé de secours **2** pour fixer la clé à un trousseau de clés.

Remplacement de la pile de la clé

⚠ DANGER Danger de mort en cas d'ingestion de piles

Les piles contiennent des substances toxiques et corrosives. L'ingestion de piles peut provoquer de graves brûlures internes dans les 2 heures qui suivent.

Il y a danger de mort.

- ▶ Conservez les piles hors de portée des enfants.
- ▶ Lorsque le couvercle et/ou le compartiment à pile ne se ferment pas correctement, n'utilisez plus la clé et conservez-la hors de portée des enfants.
- ▶ En cas d'ingestion de piles, consultez immédiatement un médecin.



PROTECTION DE L'ENVIRONNEMENT

Domages écologiques dus à une élimination incorrecte des piles



Les piles contiennent des substances polluantes. La loi interdit de les éliminer avec les ordures ménagères.



Éliminez les piles dans le respect des règles de protection de l'environnement. Déposez les piles usagées dans un atelier qualifié ou dans un point de récupération des piles usagées.

Conditions requises

- Vous avez besoin de 1 pile bouton de 3 V de type CR 2032.

Mercedes-Benz vous recommande de confier le remplacement de la pile à un atelier qualifié.

- ▶ Retirez la clé de secours (→ page 74).

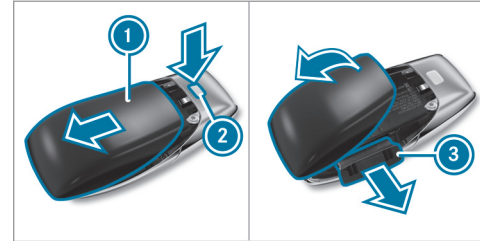

- ▶ Appuyez vers le bas sur le bouton de déverrouillage (2) en l'enfonçant complètement et faites glisser le couvercle (1) dans le sens de la flèche.
- ▶ Rabattez le couvercle (1) dans le sens de la flèche et retirez-le.
- ▶ Sortez le compartiment à pile (3) et retirez la pile usagée.
- ▶ Mettez la pile neuve en place dans le compartiment à pile (3). Tenez compte de l'inscription indiquant le pôle positif dans le compartiment à pile et sur la pile.
- ▶ Introduisez le compartiment à pile (3).

- ▶ Remettez le couvercle ① en place et fermez-le en le faisant glisser jusqu'à ce qu'il s'encliquette.

Résolution des problèmes relatifs à la clé

Vous ne pouvez plus verrouiller ou déverrouiller le véhicule.

Causes possibles:

- La pile de la clé est faible ou déchargée.
- ▶ Contrôlez la pile à l'aide du voyant (→ page 72).
- ▶ Si nécessaire, remplacez la pile de la clé (→ page 74).
- ▶ Utilisez la clé de recharge.
- ▶ Utilisez la clé de secours pour le verrouillage et le déverrouillage (→ page 79).
- ▶ Faites contrôler la clé par un atelier qualifié.

Une source radio puissante perturbe le système.

Causes possibles de perturbation de la fonction de la clé:

- Lignes haute tension
- Téléphones portables
- Appareils électroniques (ordinateurs portables, tablettes)
- Blindage par des objets métalliques ou des boucles d'induction pour les systèmes de portes ou de barrières
- ▶ Veillez à maintenir une distance suffisante entre la clé et une source de perturbation potentielle.

Vous avez perdu une clé.

- ▶ Faites bloquer la clé par un atelier qualifié.
- ▶ Faites remplacer les serrures si nécessaire.

Portes

Déverrouillage et ouverture des portes de l'intérieur

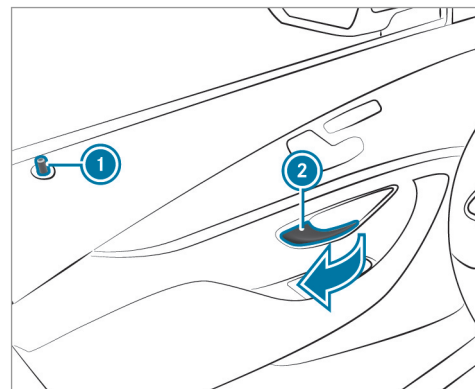

- ▶ Tirez la poignée de porte ②. Lors du déverrouillage de la porte, le bouton de condamnation ① monte.

Verrouillage et déverrouillage centralisés du véhicule de l'intérieur

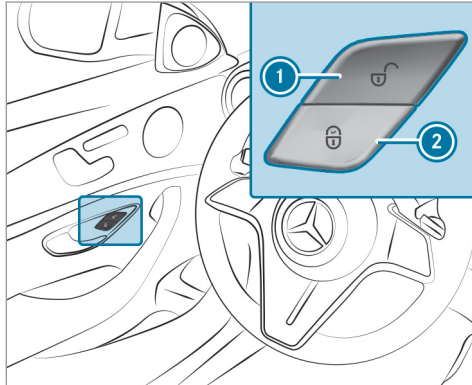

- ▶ **Déverrouillage** : appuyez sur la touche ①.
- ▶ **Verrouillage** : appuyez sur la touche ②.
- ⓘ Les touches se trouvent également sur la porte passager.

La trappe de réservoir n'est pas verrouillée ni déverrouillée.

Le véhicule ne se déverrouille pas:

- si vous avez verrouillé le véhicule avec la clé
- si vous avez verrouillé le véhicule avec la fonction KEYLESS-GO

Verrouillage et déverrouillage du véhicule avec la fonction KEYLESS-GO

Conditions requises

- La clé se trouve à l'extérieur du véhicule.
- La distance entre la clé et le véhicule n'est pas supérieure à 3 ft (1 m).
- La porte conducteur et la porte dont la poignée de porte est actionnée sont fermées.

! **REMARQUE** Dommages sur le véhicule résultant d'une ouverture intempestive du couvercle de coffre

- lors du passage dans une station de lavage
- lors de l'utilisation d'un nettoyeur haute pression

▶ Dans ces situations, désactivez les fonctions de la clé.

ou

▶ Veillez à ce que la clé se trouve à au moins 10 ft (3 m) du véhicule.

Tenez compte des remarques suivantes:

- Remarques relatives au lavage du véhicule dans une station de lavage (→ page 309)
- Remarques relatives à l'utilisation d'un nettoyeur haute pression (→ page 311)

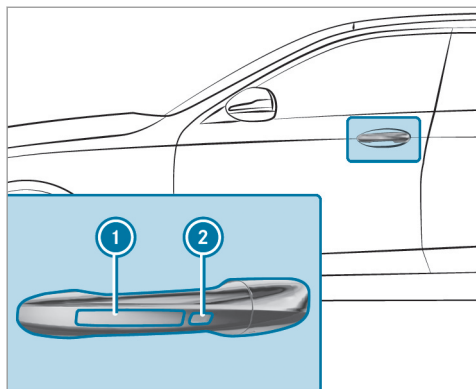

▶ **Déverrouillage du véhicule** : touchez le côté intérieur de la poignée de porte.

▶ **Verrouillage du véhicule** : touchez le capteur ① ou ②.

▶ **Fermeture confort** : touchez le capteur ② jusqu'à ce que le processus de fermeture soit terminé.

❶ Pour de plus amples informations sur la fermeture confort, voir (→ page 89).

Si vous ouvrez le couvercle de coffre de l'extérieur, celui-ci se déverrouille automatiquement.

Résolution des problèmes relatifs à la fonction KEYLESS-GO

Vous ne pouvez plus verrouiller ni déverrouiller le véhicule par l'intermédiaire de la fonction KEYLESS-GO.

Causes possibles:

- Les fonctions de la clé ont été désactivées.
- La pile de la clé est faible ou déchargée.

▶ Activez les fonctions de la clé (→ page 74).

▶ Contrôlez la pile à l'aide du voyant (→ page 72).

▶ Si nécessaire, remplacez la pile de la clé (→ page 74).

▶ Utilisez la clé de rechange.

▶ Utilisez la clé de secours pour le verrouillage et le déverrouillage (→ page 79).

▶ Faites contrôler le véhicule et la clé par un atelier qualifié.

Une source radio puissante perturbe le système.

Causes possibles de perturbation de la fonction KEYLESS-GO:

- Lignes haute tension
- Téléphones portables
- Appareils électroniques (ordinateurs portables, tablettes)
- Blindage par des objets métalliques ou des boucles d'induction pour les systèmes de portes ou de barrières

▶ Veillez à maintenir une distance suffisante entre la clé et une source de perturbation potentielle.

Activation et désactivation du verrouillage automatique

Lorsque le contact est mis et que les roues tournent à une vitesse supérieure au pas, le véhicule se verrouille automatiquement.

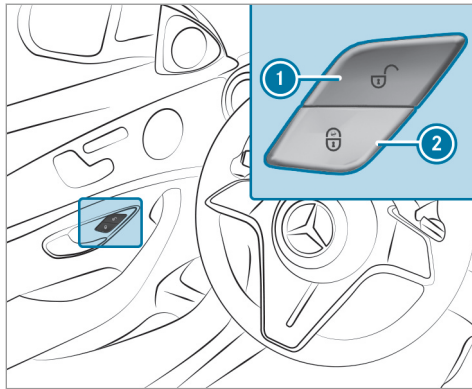

- ▶ **Activation :** maintenez la touche ② appuyée pendant 5 secondes environ, jusqu'à ce qu'un signal sonore retentisse.
- ▶ **Désactivation :** maintenez la touche ① appuyée pendant 5 secondes environ, jusqu'à ce qu'un signal sonore retentisse.

Lorsque la fonction est activée, un risque de verrouillage intempestif existe dans les situations suivantes:

- en cas de démarrage du moteur par remorquage du véhicule ou si vous le poussez
- lorsque le véhicule se trouve sur le banc d'essai à rouleaux

Fonctionnement de la fermeture assistée

⚠ ATTENTION Risque de coincement lors de la fermeture automatique des portes

Des parties du corps ou des objets risquent de se retrouver coincés, ce qui pourrait entraîner des blessures.

- ▶ Assurez-vous qu'aucune personne ni aucun objet ne se trouve dans la zone de fermeture.
- ▶ La fermeture automatique de la porte peut être interrompue en tirant la poignée de porte extérieure ou intérieure.

Lorsque vous poussez la porte jusqu'au 1er cran de la serrure, la fermeture assistée verrouille automatiquement la porte dans la serrure.

Verrouillage et déverrouillage de la porte conducteur avec la clé de secours

- ① Pour verrouiller complètement le véhicule avec la clé de secours, appuyez d'abord sur la touche pour le verrouillage de l'intérieur alors que la porte conducteur est ouverte. Verrouillez ensuite la porte conducteur avec la clé de secours.

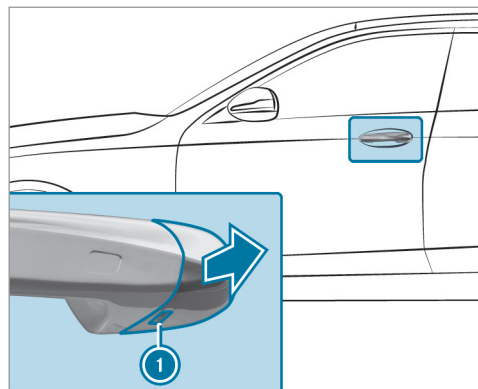

- ▶ Retirez la clé de secours (→ page 74).
- ▶ Engagez la clé de secours dans l'orifice ❶ du capuchon jusqu'en butée.
- ▶ Tirez légèrement la poignée de porte et maintenez-la tirée.
- ▶ Retirez le capuchon du véhicule avec la clé de secours en le tenant aussi droit que possible jusqu'à ce qu'il se détache.

- ▶ Relâchez la poignée de porte.

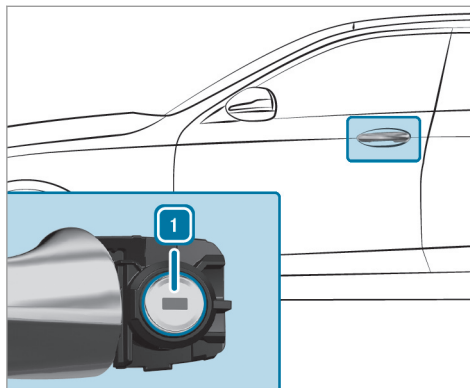

- ▶ **Déverrouillage** : tournez la clé de secours vers la gauche en position ❶.
- ▶ **Verrouillage** : tournez la clé de secours vers la droite en position ❶.
- ▶ Appuyez avec précaution le capuchon sur le barillet de serrure jusqu'à ce qu'il s'enclenche et qu'il soit fixé correctement.

Coffre

Ouverture du couvercle de coffre

⚠ DANGER Risque d'intoxication dû aux gaz d'échappement

Les moteurs thermiques dégagent des gaz d'échappement toxiques, tels que du monoxyde de carbone. Si le couvercle de coffre est ouvert alors que le moteur tourne, des gaz d'échappement peuvent pénétrer dans l'habitacle, notamment pendant la marche.

- ▶ Arrêtez toujours le moteur avant d'ouvrir le couvercle de coffre.
- ▶ Ne roulez jamais avec un couvercle de coffre ouvert.

! REMARQUE Endommagement du couvercle de coffre causé par des obstacles qui se trouvent au-dessus du véhicule

Le couvercle de coffre pivote vers le haut lors de son ouverture.

▶ Veillez à réserver au couvercle de coffre un espace de manœuvre suffisant.

▶ Alors que le couvercle de coffre est déverrouillé, appuyez sur la partie supérieure de l'étoile Mercedes.

ⓘ Lorsque la caméra de recul est activée, tirez l'étoile Mercedes déjà déployée pour procéder à l'ouverture.

▶ **Véhicules équipés de la fonction HANDS-FREE ACCESS** : balancez le pied dans la zone de détection des capteurs sous le pare-chocs (→ page 84).

Véhicules équipés de la fermeture confort du couvercle de coffre

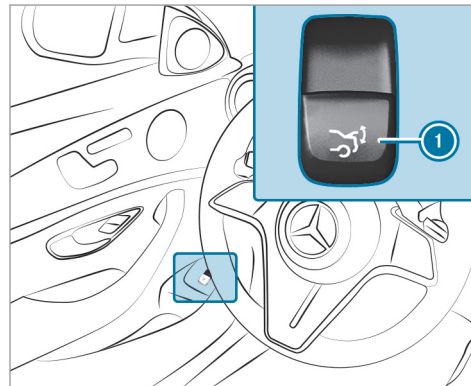

▶ Tirez la touche de commande à distance ⓘ du couvercle de coffre.

▶ Appuyez longuement sur la touche ⓘ de la clé.

▶ Si le couvercle de coffre est arrêté dans une position intermédiaire, tirez-le vers le haut. Relâchez-le dès qu'il commence à s'ouvrir. Lorsque la limitation d'ouverture du coffre est activée, tirez manuellement vers le haut le couvercle de coffre arrêté.

Lorsqu'un obstacle empêche l'ouverture automatique du couvercle de coffre, la détection de blocage arrête le couvercle de coffre. La détection automatique de blocage est uniquement un système d'aide et elle n'est pas en mesure de remplacer votre vigilance.

Fermeture du couvercle de coffre

⚠ ATTENTION Risque de blessure dû à des objets non arrimés dans le véhicule

Si des objets, des bagages ou une partie du chargement ne sont pas arrimés de tout ou sont mal arrimés, ils risquent de glisser, se renverser ou être projetés et ainsi de heurter les occupants du véhicule.

Il y a risque de blessure, en particulier lors d'un freinage ou d'un changement brusque de direction.

- ▶ Rangez toujours les objets de manière à ce qu'ils ne puissent pas être projetés.
- ▶ Avant de prendre la route, arrimez les objets, les bagages ou le chargement afin d'empêcher tout glissement ou basculement.

Tenez compte des remarques relatives au chargement du véhicule.

Remarques relatives à la fermeture du couvercle de coffre : votre véhicule est équipé d'une détection de clé automatique. Si une clé correspondant au véhicule est détectée à l'intérieur du véhicule, le couvercle de coffre ne se verrouille pas.

Pour cela, les conditions suivantes doivent être remplies:

- Vous avez fermé le couvercle de coffre et le véhicule a été verrouillé auparavant.
- Une seconde clé correspondant au véhicule n'est pas détectée à l'extérieur du véhicule.

Dans ce cas, le couvercle de coffre ne se verrouille pas et s'ouvre à nouveau.

La détection de clé automatique est uniquement un système d'aide et elle n'est pas en mesure de remplacer votre vigilance.

- ▶ Avant de verrouiller le véhicule, assurez-vous d'avoir emporté au minimum une clé correspondant au véhicule à l'extérieur du véhicule.
- ▶ Saisissez le couvercle de coffre par la cuvette de poignée, abaissez-le et fermez-le en appuyant dessus.

Véhicules équipés de la fermeture confort du couvercle de coffre

⚠ ATTENTION Risque de coincement lors de la fermeture automatique du couvercle de coffre

Vous risquez d'être coincé. Des personnes peuvent se trouver dans la zone de fermeture.

- ▶ Assurez-vous que personne ne se trouve dans la zone de fermeture.

▶ Pour interrompre le processus de fermeture, optez pour l'une des possibilités suivantes:

- Appuyez sur la touche  de la clé.
- Tirez ou appuyez sur la touche de commande à distance qui se trouve sur la porte conducteur.
- Appuyez sur la touche de fermeture ou la touche de verrouillage qui se trouve sur le couvercle de coffre.
- Appuyez sur la partie supérieure de l'étoile Mercedes qui se trouve sur le couvercle de coffre.

- ▶ **Véhicules équipés de la fonction HANDS-FREE ACCESS :** vous pouvez également arrêter le processus de fermeture d'un mouvement du pied sous le pare-chocs arrière.
- ▶ Saisissez le couvercle de coffre par la cuvette de poignée, abaissez-le et fermez-le en appuyant dessus.

- ▶ Si le couvercle de coffre est arrêté dans une position intermédiaire, poussez-le vers le bas. La fermeture du couvercle de coffre se poursuit.

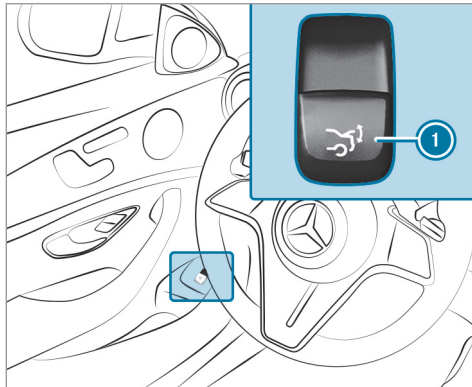

- ▶ Appuyez sur la touche de commande à distance ① du couvercle de coffre.

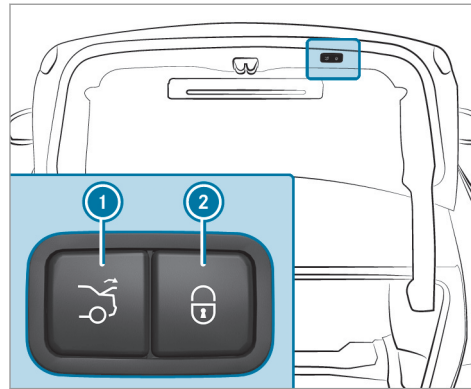

- ▶ Appuyez sur la touche de fermeture ① du couvercle de coffre.

Véhicules équipés de la fonction KEYLESS-GO

- ▶ Appuyez sur la touche de verrouillage ② du couvercle de coffre. Si une clé est détectée à l'extérieur du véhicule, le couvercle de coffre se ferme et le véhicule se verrouille.
- ▶ Si le couvercle de coffre est complètement ouvert, appuyez longuement sur la touche  de la clé. La clé doit alors être à proximité du véhicule.

Véhicules équipés de la fonction HANDS-FREE ACCESS

- ▶ Lorsque le couvercle de coffre est complètement ouvert, balancez le pied dans la zone de détection des capteurs sous le pare-chocs (→ page 84).

Fonction d'inversion automatique du couvercle de coffre

Le couvercle de coffre est équipé d'une détection de blocage automatique avec fonction d'inversion. Lorsqu'un obstacle empêche le processus de fermeture automatique du couvercle de

coffre, ce dernier s'ouvre à nouveau automatiquement. La fonction d'inversion automatique est uniquement un système d'aide et elle n'est pas en mesure de remplacer votre vigilance.

▶ Veillez à ne pas vous trouver dans la zone de fermeture lors de la fermeture.

⚠ ATTENTION Risque de coincement malgré la fonction d'inversion

La fonction d'inversion ne réagit pas:

- aux éléments mous, légers et minces (par exemple des doigts)
- à la fin du processus de fermeture

La fonction d'inversion ne permet pas d'éviter que vous soyez coincé, en particulier dans ces situations.

- ▶ Veillez à ne pas vous trouver dans la zone de fermeture.
- ▶ Si quelqu'un est coincé, optez pour l'une des possibilités suivantes:
 - Appuyez sur la touche  de la clé.

- Appuyez sur la touche de commande à distance qui se trouve sur la porte conducteur.
- Appuyez sur la touche de fermeture ou la touche de verrouillage qui se trouve sur le couvercle de coffre.
- Appuyez sur la partie supérieure de l'étoile Mercedes qui se trouve sur le couvercle de coffre.

Fonction HANDS-FREE ACCESS

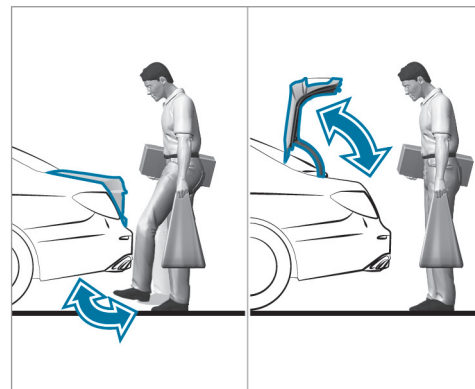

La fonction HANDS-FREE ACCESS vous permet d'ouvrir, de fermer ou de stopper le couvercle de coffre d'un mouvement du pied sous le pare-chocs.

Le mouvement du pied déclenche en alternance un processus d'ouverture ou de fermeture.

Tenez compte des remarques relatives à l'ouverture (→ page 80) et à la fermeture (→ page 81) du couvercle de coffre.

i Un signal d'alerte retentit lorsque le couvercle de coffre s'ouvre ou se ferme.

⚠ ATTENTION Risque de brûlure lié aux pièces brûlantes du système d'échappement

Les pièces du système d'échappement du véhicule peuvent être brûlantes. Lorsque vous utilisez la fonction HANDS-FREE ACCESS, vous risquez de vous brûler au contact des pièces du système d'échappement.

► Veillez à toujours balancer le pied uniquement dans la zone de détection des capteurs.

! **REMARQUE** Dommages sur le véhicule résultant d'une ouverture intempestive du couvercle de coffre

- lors du passage dans une station de lavage
- lors de l'utilisation d'un nettoyeur haute pression

► Dans ces situations, désactivez les fonctions de la clé.

ou

► Veillez à ce que la clé se trouve à au moins 10 ft (3 m) du véhicule.

Avant de balancer le pied, veillez à adopter une position stable. Sinon, vous risquez de perdre l'équilibre, par exemple en cas de verglas.

Tenez compte des remarques suivantes:

- La clé se trouve derrière le véhicule.
- Lorsque vous balancez le pied, tenez-vous à une distance d'au moins 12 in (30 cm) du véhicule.

- Lorsque vous balancez le pied, veillez à ne pas toucher le pare-chocs.
- Ne balancez pas le pied trop lentement.
- Le mouvement de pied doit être effectué d'avant en arrière par rapport au véhicule.

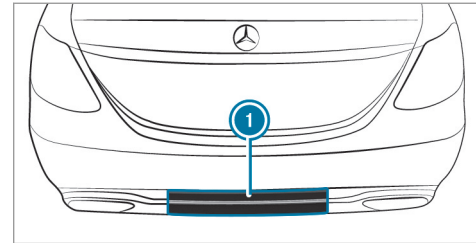

1 Zone de détection des capteurs

Si plusieurs mouvements de pied à la suite n'ont donné aucun résultat, attendez 10 secondes.

Limites système

Le système peut être perturbé ou ne pas fonctionner dans les cas suivants:

- en cas de dépôts de sel d'épandage ou de neige sur les capteurs, par exemple
- en cas d'actionnement par une prothèse de jambe

Le couvercle de coffre peut s'ouvrir ou se fermer de manière intempestive dans les situations suivantes:

- Des personnes bougent les bras ou les jambes dans la zone de détection (en cas de polissage du véhicule ou en soulevant des objets, par exemple).
- Des objets sont transportés ou déposés le long du véhicule, à l'arrière (sangle d'arrimage ou bagages, par exemple).
- Des sangles d'arrimage, des bâches ou d'autres couvertures sont tendues sur le pare-chocs.
- Un tapis de protection, dont la taille dépasse du seuil de chargement et atteint la zone de détection des capteurs, est utilisé.

- Le tapis de protection n'est pas fixé correctement.

Désactivez les fonctions de la clé (→ page 74) ou ne portez pas de clé sur vous dans ces situations ou dans des situations similaires.

Activation et désactivation du verrouillage séparé du couvercle de coffre

Si vous déverrouillez le véhicule de manière centralisée alors que le verrouillage séparé est activé, le couvercle de coffre reste verrouillé.

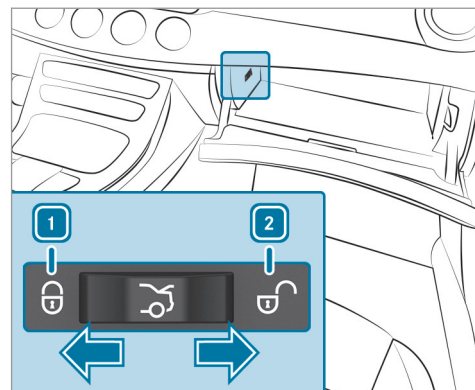

▶ **Activation :** mettez le contacteur en position **1**.

▶ **Désactivation :** mettez le contacteur en position **2**.

ⓘ Si un accident est détecté, le couvercle de coffre est également déverrouillé alors que le verrouillage séparé est activé.

Déverrouillage et ouverture du coffre de l'intérieur avec le déverrouillage de secours

Conditions requises

- La batterie 12 V du véhicule doit être branchée et chargée.

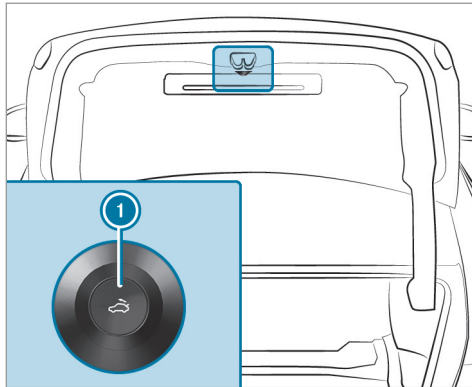

- ▶ Appuyez brièvement sur la touche de déverrouillage de secours ①.

Vitres latérales

Ouverture et fermeture des vitres latérales

⚠ ATTENTION Risque de coincement lors de l'ouverture d'une vitre latérale

Lors de l'ouverture d'une vitre latérale, des parties du corps risquent d'être entraînées dans le mouvement ou être coincées entre la vitre latérale et le cadre de vitre.

- ▶ Assurez-vous que personne ne touche la vitre latérale lors de son ouverture.
- ▶ Si quelqu'un est coincé, relâchez immédiatement la touche ou tirez la touche pour refermer la vitre latérale.

⚠ ATTENTION Risque de coincement lors de la fermeture d'une vitre latérale

Lors de la fermeture d'une vitre latérale, vous risquez d'être coincé dans la zone de fermeture.

- ▶ Veillez à ne pas vous trouver dans la zone de fermeture lors de la fermeture.

- ▶ Si quelqu'un est coincé, relâchez immédiatement la touche ou appuyez sur la touche pour rouvrir la vitre latérale.

⚠ ATTENTION Risque de coincement en cas d'utilisation des vitres latérales par des enfants

Si des enfants actionnent les vitres latérales, ils risquent de se coincer, notamment lorsqu'ils sont sans surveillance.

- ▶ Activez la sécurité enfants au niveau des vitres latérales arrière.
- ▶ Lorsque vous quittez le véhicule, prenez toujours la clé avec vous et verrouillez le véhicule.
- ▶ Ne laissez jamais des enfants sans surveillance à l'intérieur du véhicule.

Conditions requises

- L'alimentation en tension est établie ou le contact est mis.

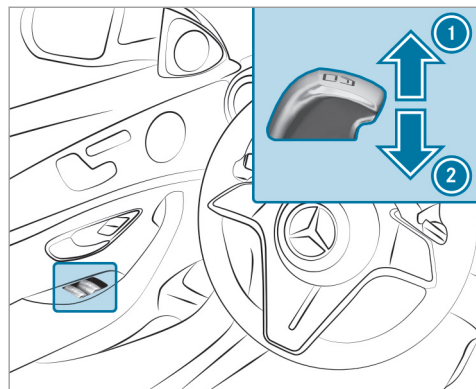

- ① Fermeture
- ② Ouverture

Les touches qui se trouvent sur la porte conducteur ont priorité.

► **Déclenchement du mouvement automatique** : poussez ou tirez la touche  au-delà du point de résistance puis relâchez-la.

► **Interruption du mouvement automatique** : poussez ou tirez de nouveau la touche .

Lorsque le véhicule est à l'arrêt, vous pouvez continuer à utiliser les vitres latérales.

La fonction est disponible pendant environ 4 minutes ou jusqu'à ce qu'une porte soit ouverte.

Fonction d'inversion automatique des vitres latérales

Si un obstacle empêche le processus de fermeture d'une vitre latérale, la vitre latérale se rouvre automatiquement. La fonction d'inversion automatique est uniquement un système d'aide et elle n'est pas en mesure de remplacer votre vigilance.

► Veillez à ne pas vous trouver dans la zone de fermeture lors de la fermeture.

⚠ ATTENTION Risque de coincement malgré la protection d'inversion de la vitre latérale

La fonction d'inversion ne réagit pas :

- aux éléments mous, légers et minces (par exemple des doigts)
- pendant la réinitialisation

La fonction d'inversion ne permet pas d'éviter que vous soyez coincé dans ces situations.

- Veillez à ne pas vous trouver dans la zone de fermeture lors de la fermeture.
- Si quelqu'un est coincé, appuyez sur la touche  pour rouvrir la vitre latérale.

Ouverture confort (ventilation du véhicule avant de prendre la route)

⚠ ATTENTION Risque de coincement lors de l'ouverture d'une vitre latérale

Lors de l'ouverture d'une vitre latérale, des parties du corps risquent d'être entraînées dans le mouvement ou être coincées entre la vitre latérale et le cadre de vitre.

- ▶ Assurez-vous que personne ne touche la vitre latérale lors de son ouverture.
- ▶ Si quelqu'un est coincé, relâchez immédiatement la touche.

▶ Maintenez la touche  de la clé appuyée.

Les fonctions suivantes sont exécutées:

- Le véhicule est déverrouillé.
- Les vitres latérales s'ouvrent.
- Le toit ouvrant panoramique s'ouvre.
- La ventilation de siège du siège conducteur se met en marche.

① Si le store pare-soleil du toit ouvrant panoramique est fermé, le store pare-soleil s'ouvre en premier.

▶ **Interruption de l'ouverture confort** : relâchez la touche .

▶ **Poursuite de l'ouverture confort** : appuyez de nouveau sur la touche  et maintenez-la enfoncée.

Fermeture confort (fermeture du véhicule depuis l'extérieur)

⚠ ATTENTION Risque de coincement en cas d'inattention lors de la fermeture confort

Lors de la fermeture confort, vous risquez d'être coincé dans la zone de fermeture de la vitre latérale et du toit ouvrant.

- ▶ Lors de la fermeture confort, surveillez entièrement le processus de fermeture et veillez à ne pas vous trouver dans la zone de fermeture.

▶ Maintenez la touche  de la clé appuyée. Les fonctions suivantes sont exécutées:

- Le véhicule est verrouillé.
- Les vitres latérales se ferment.
- Le toit ouvrant panoramique se ferme.

▶ **Interruption de la fermeture confort** : relâchez la touche .

▶ **Poursuite de la fermeture confort** : appuyez de nouveau sur la touche  et maintenez-la enfoncée.

① La fermeture confort fonctionne également avec la fonction KEYLESS-GO (→ page 77).

Résolution des problèmes relatifs aux vitres latérales

⚠ ATTENTION Risque de coincement ou danger de mort dû à la désactivation de la protection d'inversion

Lors de la refermeture d'une vitre latérale immédiatement après le blocage, la vitre latérale est fermée avec une plus grande

force ou avec une force maximale. Dans ce cas, la fonction d'inversion est désactivée et vous risquez d'être coincé.

- ▶ Veillez à ne pas vous trouver dans la zone de fermeture.
- ▶ Pour arrêter le processus de fermeture, relâchez la touche ou appuyez de nouveau sur la touche pour rouvrir la vitre latérale.

Il est impossible de fermer une vitre latérale et la cause du blocage n'est pas visible.

- ▶ Vérifiez si des objets se trouvent dans le guide de la vitre.
- ▶ Réinitialisez les vitres latérales.

Réinitialisation des vitres latérales

Si une vitre latérale se bloque lors de sa fermeture et se rouvre immédiatement:

- ▶ Immédiatement après, tirez de nouveau la touche correspondante jusqu'à ce que la vitre latérale soit fermée et maintenez la tou-

che tirée pendant au moins encore 1 seconde (réinitialisation).

La vitre latérale se ferme sans fonction d'inversion automatique.

Si la vitre latérale se bloque une nouvelle fois et se rouvre immédiatement:

- ▶ Immédiatement après, tirez de nouveau la touche correspondante jusqu'à ce que la vitre latérale soit fermée et maintenez la touche tirée pendant au moins encore 1 seconde (réinitialisation).
La vitre latérale se ferme sans fonction d'inversion automatique.

Les vitres latérales ne peuvent pas être ouvertes ou fermées avec l'ouverture confort.

Causes possibles:

- La pile de la clé est faible ou déchargée.
- ▶ Contrôlez la pile à l'aide du voyant (→ page 72).
- ▶ Si nécessaire, remplacez la pile de la clé (→ page 74).

Toit ouvrant

Ouverture et fermeture du toit ouvrant

- ❗ Le terme «toit ouvrant» désigne également le toit ouvrant panoramique.

⚠ ATTENTION Risque de coincement lors de l'ouverture et de la fermeture du toit ouvrant

Vous risquez alors d'être coincé dans la zone de déplacement.

- ▶ Veillez à ne pas vous trouver dans la zone de déplacement lors de l'ouverture ou de la fermeture.
- ▶ Si quelqu'un est coincé, relâchez immédiatement la touche.

ou

- ▶ Actionnez brièvement la touche dans n'importe quelle direction pendant le mouvement automatique. L'ouverture ou la fermeture est alors interrompue.

▲ ATTENTION Risque de coincement en cas de commande du toit ouvrant par des enfants

Si des enfants actionnent le toit ouvrant, ils risquent de se coincer, notamment lorsqu'ils sont sans surveillance.

- ▶ Ne laissez jamais des enfants sans surveillance à l'intérieur du véhicule.
- ▶ Lorsque vous quittez le véhicule, prenez toujours la clé avec vous et verrouillez le véhicule.

▲ ATTENTION Risque de coincement lors de l'ouverture et de la fermeture du store pare-soleil

Vous risquez d'être coincé entre le store pare-soleil et le cadre ou le toit ouvrant.

- ▶ Veillez à ne pas vous trouver dans la zone de déplacement du store pare-soleil lors de son ouverture ou de sa fermeture.

- ▶ Si quelqu'un est coincé, relâchez immédiatement la touche.

ou

- ▶ Actionnez brièvement la touche dans n'importe quelle direction pendant le mouvement automatique. L'ouverture ou la fermeture est alors interrompue.

! REMARQUE Dysfonctionnements dus à la présence de neige ou de glace

La neige et la glace peuvent entraîner des dysfonctionnements du toit ouvrant.

- ▶ Ouvrez le toit ouvrant uniquement lorsqu'il est débarrassé de la neige ou de la glace.

! REMARQUES Dommages provoqués par des objets saillants

Si des objets dépassent du toit ouvrant, ils risquent d'endommager les baguettes d'étanchéité.

- ▶ Ne laissez pas d'objets dépasser du toit ouvrant.

! REMARQUE Endommagement du toit ouvrant lorsque la galerie de toit est montée

Si vous ouvrez le toit ouvrant lorsqu'une galerie de toit est montée, le toit ouvrant risque d'être endommagé par la galerie de toit.

- ▶ N'ouvrez pas le toit ouvrant lorsqu'une galerie de toit est montée.

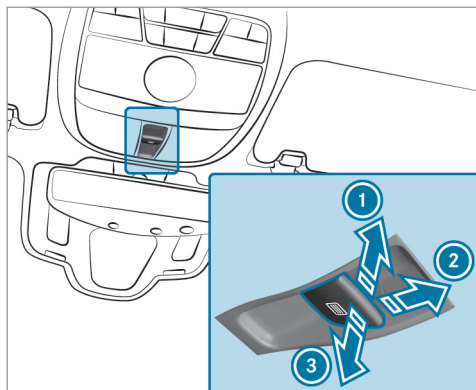

Vous pouvez soulever le toit ouvrant pour ventiler l'habitacle.



- ① Soulèvement
- ② Ouverture
- ③ Fermeture/abaissement

La touche  permet de commander le toit ouvrant panoramique et le store pare-soleil.

Le toit ouvrant panoramique peut être commandé uniquement lorsque le store pare-soleil est ouvert.

- ▶ Vérifiez que vous pouvez soulever ou ouvrir le toit ouvrant lorsqu'une galerie de toit est montée.
- ▶ **Déclenchement du mouvement automatique :** poussez ou tirez la touche  au-delà du point de résistance puis relâchez-la.
- ▶ **Interruption du mouvement automatique :** actionnez brièvement la touche  dans n'importe quelle direction. L'ouverture ou la fermeture est alors interrompue.

Véhicules équipés d'un toit ouvrant panoramique : le mouvement automatique «soulèvement» est disponible uniquement lorsque le toit ouvrant est fermé ou soulevé.

Fonction d'inversion automatique du toit ouvrant

Si un obstacle empêche le toit ouvrant de se fermer complètement, celui-ci se rouvre automatiquement. La fonction d'inversion automatique est uniquement un système d'aide et elle n'est pas en mesure de remplacer votre vigilance.

- ▶ Veillez à ne pas vous trouver dans la zone de fermeture lors de la fermeture.

⚠ ATTENTION Risque de coincement alors que la fonction d'inversion est activée

La fonction d'inversion ne réagit notamment pas:

- aux éléments mous, légers et minces (par exemple des doigts)
- à la fin du processus de fermeture
- pendant la réinitialisation

- ▶ Veillez à ne pas vous trouver dans la zone de fermeture lors de la fermeture.
- ▶ Si quelqu'un est coincé, relâchez immédiatement la touche.

ou

- ▶ Actionnez brièvement la touche dans n'importe quelle direction pendant le mouvement automatique. Le processus de fermeture s'interrompt.

Fonction d'inversion automatique du store pare-soleil

Si un obstacle empêche un store pare-soleil de se fermer complètement, celui-ci se rouvre automatiquement. La fonction d'inversion automatique est uniquement un système d'aide et elle n'est pas en mesure de remplacer votre vigilance.

- ▶ Veillez à ne pas vous trouver dans la zone de déplacement du store pare-soleil lors de sa fermeture.

⚠ ATTENTION Risque de coincement malgré la fonction d'inversion

La fonction d'inversion ne réagit notamment pas aux éléments mous, légers et minces (des petits doigts, par exemple).

- ▶ Veillez à ne pas vous trouver dans la zone de déplacement du store pare-soleil lors de sa fermeture.
- ▶ Si quelqu'un est coincé, relâchez immédiatement la touche.

ou

- ▶ Actionnez brièvement la touche dans n'importe quelle direction pendant la fermeture automatique. Le processus de fermeture s'interrompt.

Fonctions de commande automatique du toit ouvrant

- ⓘ Le terme «toit ouvrant» désigne également le toit ouvrant panoramique.

Fermeture du toit en cas de pluie pendant la marche

Véhicules équipés d'un toit ouvrant panoramique : lorsque le toit ouvrant est en position soulevée, il s'abaisse automatiquement pendant la marche en cas de pluie.

Abaissement automatique

Véhicules équipés d'un toit ouvrant panoramique : lorsque vous roulez à vitesse élevée et que l'arrière du toit ouvrant est soulevé, celui-ci s'abaisse légèrement. Lorsque vous roulez à faible vitesse, il se relève automatiquement.

⚠ ATTENTION Risque de coincement dû à l'abaissement automatique du toit ouvrant

Lorsque vous roulez à vitesse élevée et que le toit ouvrant est en position soulevée, sa partie arrière s'abaisse légèrement de manière automatique.

- ▶ Veillez à ce que personne ne passe la main dans la zone de déplacement du toit ouvrant pendant la marche.
- ▶ Si quelqu'un est coincé, tirez la touche du toit ouvrant brièvement vers l'avant ou vers l'arrière.

- ⓘ Vous pouvez interrompre les fonctions de commande automatique «Fermeture du toit en cas de pluie pendant la marche» et «Abaissement automatique» en appuyant sur la touche  ou en la tirant.

Résolution des problèmes relatifs au toit ouvrant

⚠ ATTENTION Risque de coincement, voire danger de mort en cas de nouveau processus de fermeture du toit ouvrant

En cas de nouveau processus de fermeture immédiatement après le blocage ou la réinitialisation, le toit ouvrant se ferme avec une force plus élevée.

- ▶ Veillez à ne pas vous trouver dans la zone de fermeture.
- ▶ Si quelqu'un est coincé, relâchez immédiatement la touche.

ou

- ▶ Actionnez brièvement la touche dans n'importe quelle direction pendant la fermeture automatique. Le processus de fermeture s'interrompt.

Il est impossible de fermer le toit ouvrant et la cause du blocage n'est pas visible.

① Le terme «toit ouvrant» désigne également le toit ouvrant panoramique.

Si le toit ouvrant se bloque lors de sa fermeture et se rouvre légèrement:

- ▶ Immédiatement après une inversion automatique, tirez de nouveau la touche  vers le bas jusqu'au point de résistance et maintenez-la tirée jusqu'à ce que le toit ouvrant soit fermé. Le toit ouvrant est fermé avec une plus grande force.



Si le toit ouvrant se bloque une nouvelle fois lors de sa fermeture et se rouvre légèrement:

- ▶ Répétez l'étape précédente. Le toit ouvrant est de nouveau fermé avec une plus grande force.

Véhicules équipés d'un toit ouvrant panoramique : le toit ouvrant ou le store pare-soleil s'ouvre ou se ferme uniquement par à-coups.

- ▶ Réinitialisez le toit ouvrant et le store pare-soleil.

Réinitialisation du toit ouvrant et du store pare-soleil

- ▶ Tirez sur la touche  à plusieurs reprises jusqu'à ce que le toit ouvrant soit complètement fermé.
- ▶ Tirez sur la touche  à plusieurs reprises jusqu'à ce que le store pare-soleil soit complètement fermé.
- ▶ Ouvrez complètement le toit ouvrant avec le mouvement automatique, puis refermez-le.

Stores pare-soleil

Déroulement et enroulement du store pare-soleil de la lunette arrière

⚠ ATTENTION Risque de coincement lors du déroulement ou de l'enroulement du store pare-soleil

Vous risquez d'être coincé dans la zone de déplacement du store pare-soleil.

- ▶ Veillez à ne pas vous trouver dans sa zone de déplacement.

- ▶ Si quelqu'un est coincé, appuyez de nouveau brièvement sur la touche. L'ouverture ou la fermeture est alors brièvement interrompue. Le store pare-soleil revient ensuite dans sa position initiale.

1 REMARQUE Endommagement dû à des objets

Des objets peuvent provoquer des dysfonctionnements du store pare-soleil.

- ▶ Ne posez pas d'objets sur la plage arrière.
- ▶ Veillez à ce que le store pare-soleil puisse se dérouler et s'enrouler sans problème.

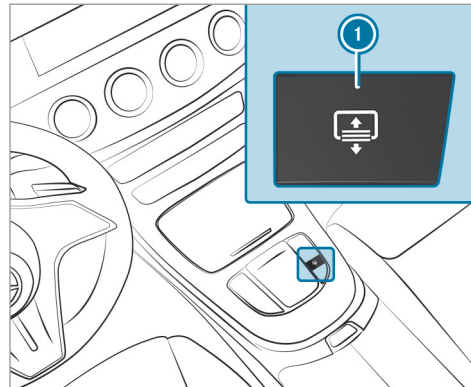

- ▶ **Déroulement et enroulement** : appuyez sur la touche 1.

Protection antivol

Fonctionnement de l'antidémarrage

L'antidémarrage empêche de démarrer le véhicule sans clé valable.

L'antidémarrage est activé automatiquement lorsque vous coupez le contact et désactivé lorsque vous mettez le contact.

Lorsque vous quittez le véhicule, prenez toujours la clé avec vous et verrouillez le véhicule. Si la clé reste dans le véhicule, n'importe qui peut démarrer le moteur.

- ⓘ Si le moteur ne démarre pas alors que la batterie de démarrage est chargée, il se peut que l'antidémarrage soit défectueux. Contactez un point de service Mercedes-Benz ou appelez le 1-800-FOR-MERCEdes (aux Etats-Unis) ou le 1-800-387-0100 (au Canada).

EDW (alarme antivol et antieffraction)

Fonctionnement de l'EDW

Lorsque l'EDW est activée, une alarme optique et une alarme sonore se déclenchent dans les situations suivantes:

- Ouverture d'une porte
- Ouverture du couvercle de coffre
- Ouverture du capot moteur

- Déclenchement de la protection volumétrique (→ page 97)
- Déclenchement de la protection antisoulèvement (→ page 97)

L'EDW est activée automatiquement au bout de 10 secondes environ dans les cas suivants:

- après le verrouillage avec la clé
- après le verrouillage avec la fonction KEYLESS-GO

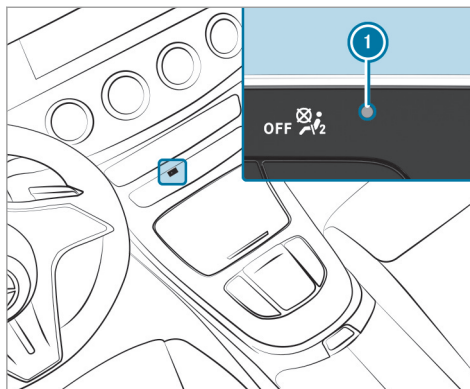



Lorsque l'EDW est activée, le voyant ❶ clignote. L'EDW est désactivée automatiquement dans les cas suivants:

- après le déverrouillage avec la clé
- après le déverrouillage avec la fonction KEYLESS-GO

- après avoir appuyé sur la touche Start/Stop alors que la clé se trouve dans le vide-poches (→ page 156)

- ❶ Lorsque le système d'appel d'urgence de Mercedes-Benz est activé, le Centre d'Appels Clients est contacté automatiquement en cas d'alarme de plus de 30 secondes (→ page 290).
- ❶ En cas de forte décharge de la batterie, l'alarme antivol et anti-effraction est désactivée automatiquement afin d'assurer le prochain démarrage du moteur.

Arrêt de l'alarme déclenchée par l'EDW

▶ Appuyez sur la touche ,  ou  de la clé.

ou

▶ Appuyez sur la touche Start/Stop alors que la clé se trouve dans le vide-poches (→ page 156).

Arrêt de l'alarme avec la fonction KEYLESS-GO:

▶ Saisissez la poignée de porte extérieure avec la clé à l'extérieur du véhicule.

Fonctionnement de la protection antisoulèvement

 Cette fonction peut ne pas être disponible dans tous les pays.

Lorsqu'un changement de l'inclinaison du véhicule est détecté alors que la protection antisoulèvement est activée, une alarme optique et une alarme sonore se déclenchent.



La protection antisoulèvement est activée automatiquement au bout de 60 secondes environ:

- après le verrouillage avec la clé
- après le verrouillage avec la fonction KEYLESS-GO

La protection antisoulèvement est activée uniquement si les éléments suivants sont fermés:

- Portes
- Couvercle de coffre

La protection antisoulèvement est désactivée automatiquement:

- après avoir appuyé sur la touche  ou  de la clé

- après avoir appuyé sur la touche Start/Stop alors que la clé se trouve dans le vide-poches (→ page 156)
- après le déverrouillage avec la fonction KEYLESS-GO
- lorsque vous utilisez la fonction HANDS-FREE ACCESS

Informations sur la détection de collision lorsque le véhicule est garé (→ page 184).

Activation et désactivation de la protection antisoulèvement

Système multimédia:

  **» Réglages » Accès rapide**

 Activez ou désactivez **Protection antisoulèv..**

La protection antisoulèvement est réactivée dans les situations suivantes:

- Le véhicule est de nouveau déverrouillé.
- Une porte est ouverte.
- Le véhicule est de nouveau verrouillé.

 Lorsque l'accès rapide n'est pas disponible, la protection antisoulèvement peut être activée ou désactivée dans le sous-menu **Véhicule** du menu principal **Réglages**.

Fonctionnement de la protection volumétrique

 Cette fonction peut ne pas être disponible dans tous les pays.

Si la protection volumétrique est activée, une alarme optique et une alarme sonore se déclenchent lorsqu'un mouvement est détecté dans l'habitacle.



La protection volumétrique est activée automatiquement au bout de 10 secondes environ:

- après le verrouillage avec la clé
- après le verrouillage avec la fonction KEYLESS-GO

La protection volumétrique est activée uniquement si les éléments suivants sont fermés:

- Portes
- Couvercle de coffre

La protection volumétrique est désactivée automatiquement:

- après avoir appuyé sur la touche  ou  de la clé
- après avoir appuyé sur la touche Start/Stop alors que la clé se trouve dans le vide-poches (→ page 156)
- après le déverrouillage avec la fonction KEYLESS-GO
- lorsque vous utilisez la fonction HANDS-FREE ACCESS

Un déclenchement intempestif de l'alarme peut se produire dans les situations suivantes:

- Objets mobiles à l'intérieur de l'habitacle (une mascotte, par exemple)
- Vitre latérale ouverte
- Toit ouvrant panoramique ouvert

Activation et désactivation de la protection volumétrique

Système multimédia:

  ► Réglages ► Accès rapide

- ▶ Activez ou désactivez **Protection volumétrique**.

La protection volumétrique est réactivée dans les situations suivantes:

- Le véhicule est de nouveau déverrouillé.
 - Une porte est ouverte.
 - Le véhicule est de nouveau verrouillé.
- i** Lorsque l'accès rapide n'est pas disponible, la protection volumétrique peut être activée ou désactivée dans le menu **Véhicule**, sous **Réglages**.

Remarques relatives à la position assise correcte du conducteur

⚠ ATTENTION Risque d'accident en cas de modification des réglages du véhicule pendant la marche

Vous risquez de perdre le contrôle du véhicule dans les situations suivantes en particulier:

- si vous réglez le siège conducteur, l'appuie-tête, le volant ou le rétroviseur pendant la marche
- si vous bouclez votre ceinture de sécurité pendant la marche

▶ Avant de démarrer le moteur, réglez le siège conducteur, l'appuie-tête, le volant et le rétroviseur, et bouclez votre ceinture de sécurité.

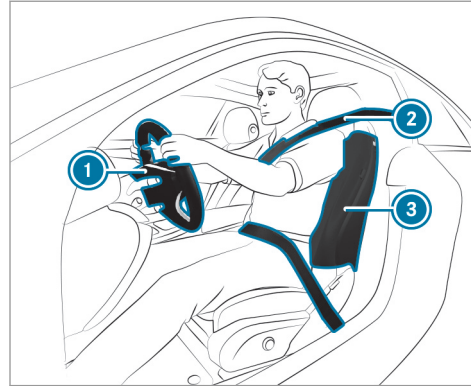

Tenez compte des remarques suivantes lorsque vous réglez le volant ①, la ceinture de sécurité ② et le siège conducteur ③ :

- Vos jambes ne sont pas complètement tendues et vous pouvez enfoncer aisément les pédales.
- Votre tête est soutenue à hauteur des yeux et repose au centre de l'appuie-tête.
- Vos bras sont légèrement pliés lorsque vous tenez le volant.
- Vos jambes peuvent bouger librement.
- Vous pouvez voir parfaitement tous les affichages sur le combiné d'instruments.
- Vous avez une bonne vue d'ensemble de la circulation.
- Votre ceinture de sécurité est tendue sur le corps et passe sur l'épaule pour la partie supérieure et dans le pli de l'aîne pour la partie inférieure.
- Vous êtes assis en tenant compte des points suivants le plus loin possible de l'airbag conducteur.
- Vous adoptez une position assise droite.
- Vos cuisses sont légèrement soutenues par le coussin d'assise.

Sièges

Réglage manuel et électrique des sièges avant (véhicules sans Pack Confort sièges)

⚠ ATTENTION Risque de coincement en cas de réglage des sièges par des enfants

Si des enfants règlent les sièges, ils risquent de se coincer, notamment lorsqu'ils sont sans surveillance.

- ▶ Lorsque vous quittez le véhicule, prenez toujours la clé avec vous et verrouillez le véhicule.
- ▶ Ne laissez jamais des enfants sans surveillance à l'intérieur du véhicule.

Vous pouvez régler les sièges lorsque le contact est coupé.

⚠ ATTENTION Risque de coincement lors du réglage des sièges

Si vous réglez un siège, vous risquez de vous coincer ou de coincer les autres occupants

du véhicule, par exemple au niveau de la glissière du siège.

- ▶ Assurez-vous lors du réglage d'un siège que personne ne se trouve dans l'espace de manœuvre du siège et ne se coince une partie du corps.

Respectez les consignes de sécurité relatives aux «Airbags» et au «Transport des enfants».

⚠ ATTENTION Risque d'accident dû à un siège conducteur non verrouillé

Le siège conducteur peut se déplacer de manière inopinée pendant la marche.

Vous risquez de perdre le contrôle du véhicule.

- ▶ Assurez-vous toujours que le siège conducteur est verrouillé avant de démarrer le véhicule.

⚠ ATTENTION Risque d'accident en cas de modification des réglages du véhicule pendant la marche

Vous risquez de perdre le contrôle du véhicule dans les situations suivantes en particulier:

- si vous réglez le siège conducteur, l'appuie-tête, le volant ou le rétroviseur pendant la marche
- si vous bouclez votre ceinture de sécurité pendant la marche

- ▶ Avant de démarrer le moteur, réglez notamment le siège conducteur, l'appuie-tête, le volant et le rétroviseur, et bouclez votre ceinture de sécurité.

⚠ ATTENTION Risque de coincement dû à un manque de vigilance lors du réglage de la hauteur de siège

Si vous manquez de vigilance lors du réglage de la hauteur de siège, vous risquez de vous coincer ou de coincer les autres occupants

du véhicule et, ce faisant, de vous blesser ou de blesser les autres occupants.

En particulier les enfants risquent d'actionner involontairement les touches pour le réglage électrique de siège et d'être coincés.

- ▶ Veillez à ce qu'il n'y ait ni main ni aucune autre partie du corps sous le mécanisme à levier du système de réglage des sièges lorsque vous déplacez le siège.

⚠ ATTENTION Risque de blessure dû à des appuie-tête non posés ou mal réglés

Il y a un risque de blessure accru au niveau de la tête et de la nuque, par exemple en cas d'accident ou de freinage brutal si les appuie-tête ne sont pas montés ou s'ils sont mal réglés!

- ▶ Roulez toujours avec les appuie-tête posés.
- ▶ Avant de prendre la route, veillez pour chaque occupant du véhicule à ce que

la tête soit soutenue à hauteur des yeux et repose au centre de l'appuie-tête.

N'intervertissez pas les appuie-tête des sièges avant et arrière. Sinon, vous ne pouvez pas régler correctement la hauteur et l'inclinaison des appuie-tête.

Le réglage de l'approche des appuie-tête vous permet de régler l'appuie-tête de manière à ce qu'il soit le plus près possible de l'arrière de votre crâne.

⚠ ATTENTION Risque de blessure ou danger de mort dû à une mauvaise position du siège

La ceinture de sécurité ne peut pas offrir la protection prévue si le dossier ne se trouve pas presque à la verticale.

Vous risquez notamment de glisser sous la ceinture de sécurité et de vous blesser.

- ▶ Réglez le siège correctement avant de prendre la route.
- ▶ Veillez toujours à ce que le dossier se trouve presque à la verticale et que la

partie supérieure de la sangle d'épaule passe sur le milieu de l'épaule.

⚠ ATTENTION Risque de blessure dû à une sollicitation excessive des poignées de maintien

Si vous pesez de tout votre poids sur la poignée de maintien ou que vous tirez sur elle par à-coups, la poignée de maintien peut être endommagée ou se détacher de son point d'ancrage.

- ▶ N'utilisez les poignées de maintien que pour vous stabiliser en position assise ou pour vous aider lors de la montée ou de la descente du véhicule.

⚠ ATTENTION Risque de blessure ou danger de mort dû à des objets se trouvant sous le siège passager

Les objets coincés sous le siège passager peuvent interférer avec le fonctionnement de la désactivation automatique de l'airbag passager ou endommager le système.

102 Sièges et rangement

- ▶ Ne rangez pas d'objets sous le siège passager.
- ▶ Lorsque le siège passager est occupé, assurez-vous qu'aucun objet n'est coincé sous le siège passager.

REMARQUE Endommagement des sièges lors du recul

Les sièges risquent d'être endommagés par des objets lors de leur recul.

- ▶ Lorsque vous reculez les sièges, assurez-vous que l'espace jambes sous et derrière les sièges n'est pas encombré par des objets.

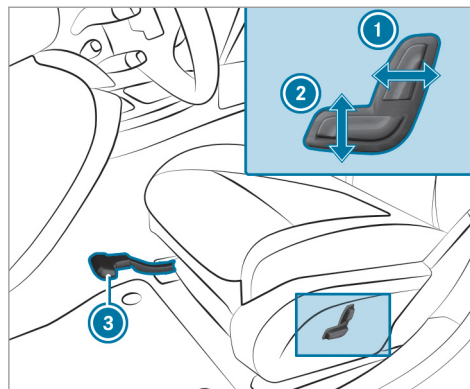

- 1 Inclinaison de dossier
- 2 Hauteur de siège
- 3 Approche de siège

- ▶ **Réglage de l'approche de siège** : soulevez le levier ③ et déplacez le siège jusqu'à la position souhaitée.
- ▶ Assurez-vous que le siège est verrouillé.

Réglage manuel et électrique des sièges avant (véhicules équipés du Pack Confort sièges)

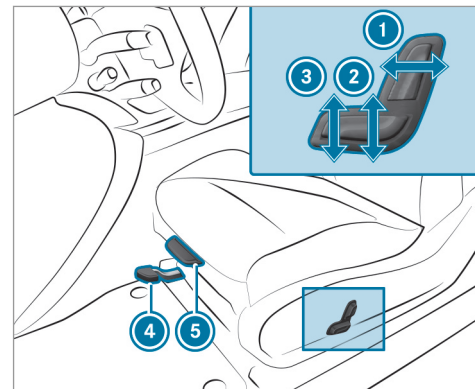

- 1 Inclinaison de dossier
- 2 Hauteur de siège
- 3 Inclinaison d'assise
- 4 Approche de siège
- 5 Profondeur d'assise

- ▶ **Réglage de l'approche de siège** : soulevez le levier ④ et avancez ou reculez le siège.
- ▶ Assurez-vous que le siège est verrouillé.
- ▶ **Réglage de la profondeur d'assise** : soulevez le levier ⑤ et avancez ou reculez la partie avant du coussin d'assise.

Réglage électrique des sièges avant

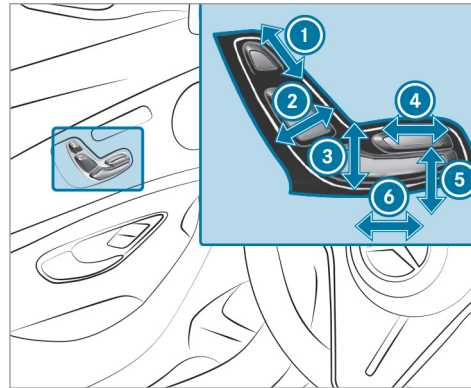

- ① Hauteur d'appuie-tête
- ② Inclinaison de dossier
- ③ Hauteur de siège
- ④ Profondeur d'assise
- ⑤ Inclinaison d'assise
- ⑥ Approche de siège

- ▶ Mémorisez les réglages avec la fonction mémoire (→ page 115).

Réglage du soutien lombaire à 4 réglages

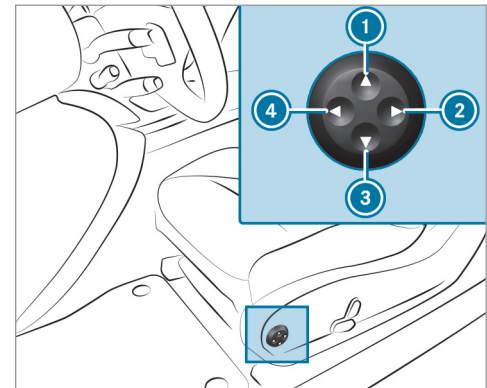

- ① Plus haut
- ② Moins prononcé
- ③ Plus bas
- ④ Plus prononcé

- ▶ Avec les touches ① à ④, vous pouvez adapter le galbe du dossier à votre colonne vertébrale.

Appuie-tête

Réglage des appuie-tête des sièges avant

- ⚠ **ATTENTION** Risque d'accident en cas de modification des réglages du véhicule pendant la marche

Vous risquez de perdre le contrôle du véhicule dans les situations suivantes en particulier:

- si vous réglez le siège conducteur, l'appuie-tête, le volant ou le rétroviseur pendant la marche
- si vous bouclez votre ceinture de sécurité pendant la marche
- ▶ Avant de démarrer le moteur, réglez notamment le siège conducteur, l'appuie-tête, le volant et le rétroviseur, et bouclez votre ceinture de sécurité.

- ⚠ **ATTENTION** Risque de blessure dû à des appuie-tête non posés ou mal réglés

Il y a un risque de blessure accru au niveau de la tête et de la nuque, par exemple en cas d'accident ou de freinage brutal si les appuie-tête ne sont pas montés ou s'ils sont mal réglés!

- ▶ Roulez toujours avec les appuie-tête posés.
- ▶ Avant de prendre la route, veillez pour chaque occupant du véhicule à ce que la tête soit soutenue à hauteur des yeux et repose au centre de l'appuie-tête.

N'intervertissez pas les appuie-tête des sièges avant et arrière. Sinon, vous ne pouvez pas régler correctement la hauteur et l'inclinaison des appuie-tête.

Le réglage de l'approche des appuie-tête vous permet de régler l'appuie-tête de manière à ce qu'il soit le plus près possible de l'arrière de votre crâne.

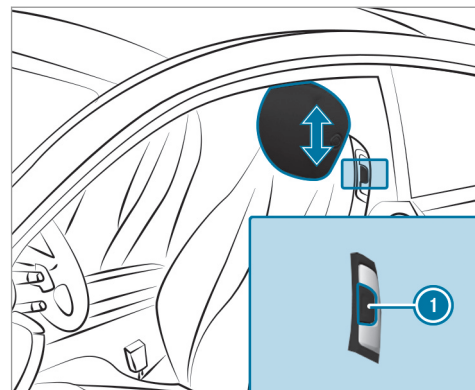

- ▶ **Plus haut** : tirer l'appuie-tête vers le haut.
- ▶ **Plus bas** : appuyez sur le bouton de déverrouillage ① et abaissez l'appuie-tête.
- ▶ Veillez à ce que l'appuie-tête soit bien verrouillé.

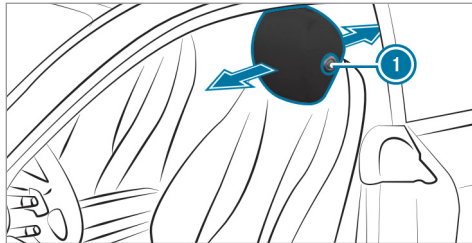

- ▶ **Réglage vers l'avant** : tirez l'appuie-tête vers l'avant.
- ▶ **Réglage vers l'arrière** : appuyez sur le bouton de déverrouillage ① et poussez l'appuie-tête vers l'arrière.
- ▶ Veillez à ce que l'appuie-tête soit bien verrouillé.

Réglage des appuie-tête des sièges arrière

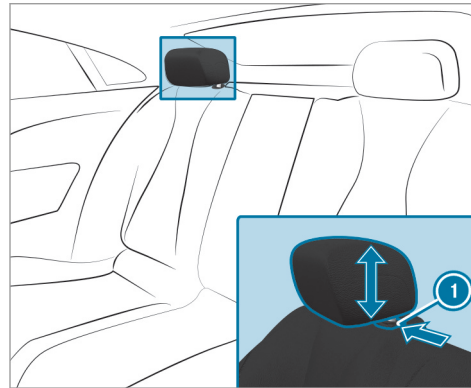

- ▶ **Plus haut** : tirez l'appuie-tête vers le haut.
- ▶ **Plus bas** : poussez sur le bouton de déverrouillage ① dans le sens de la flèche et abaissez l'appuie-tête.
- ▶ Veillez à ce que l'appuie-tête soit bien verrouillé.

Configuration des réglages de siège

Système multimédia:

↳ ▶▶ Confort ▶▶ Confort d'assise

Réglage du galbe du dossier dans la zone lombaire (soutien lombaire)

- ▶ Sélectionnez **Soutien lombaire**.
- ▶ Sélectionnez les réglages du siège souhaité.
- ▶ Réglez les coussins d'air.

Réglage des joues latérales du dossier

- ▶ Sélectionnez **Joues latérales**.
- ▶ Réglez les coussins d'air pour le siège souhaité.

Répartition du chauffage de siège

- ▶ Sélectionnez **Répart. chauff. siège**.
- ▶ Réglez la répartition de chaleur pour le siège souhaité.

Réglage de l'adaptation automatique des sièges

⚠ ATTENTION Risque de coincement lors du réglage du siège conducteur après sélection d'un profil de conducteur

La sélection d'un profil utilisateur peut déclencher le réglage du siège conducteur sur la position mémorisée pour le profil utilisateur. Vous ou d'autres occupants du véhicule pourriez alors être blessés.

▶ Veillez à ce que personne ne se trouve dans la zone de déplacement du siège pendant le réglage du siège conducteur par l'intermédiaire du système multimédia.

Lorsqu'une personne risque d'être coincée, interrompez immédiatement la procédure de réglage:

▶ a) Appuyez sur le message d'alerte affiché sur l'écran média.

ou

▶ b) Appuyez sur une touche de position de la fonction mémoire ou sur un contacteur de réglage du siège situé sur la porte conducteur. La procédure de réglage s'arrête.

Conditions requises

- Adaptation de la position du siège conducteur à la taille du conducteur: l'adaptation automatique des sièges est activée.

Système multimédia:

→  ▶ Réglages ▶ Véhicule
▶ Réglage auto. du siège

Activation ou désactivation de l'adaptation automatique du siège

Lorsque le profil utilisateur actif est modifié à l'arrêt, le siège conducteur, les rétroviseurs extérieurs et le galbe du siège sont automatiquement adaptés au conducteur.

▶ Sélectionnez **ON** ou **OFF**.

i Ce réglage est uniquement disponible pour les profils utilisateur personnalisés. L'adaptation automatique des sièges ne peut pas

être activée/désactivée pour le profil d'invité. Pour de plus amples informations sur les profils utilisateurs, voir .

Adaptation de la position assise du conducteur à la taille de la personne

Sur la base de la taille du conducteur, le véhicule calcule une position assise du conducteur adéquate et la règle directement.

▶ **Réglez l'unité de mesure : sélectionnez cm ou ft/in.**

▶ Réglez la taille sur la graduation.

▶ Sélectionnez **Lancer le positionnement**.

La position assise du conducteur est adaptée à la taille réglée de la personne.

i Si la position assise du conducteur calculée par le véhicule n'est pas pratique ou pas confortable, elle peut être adaptée manuellement à tout moment au moyen des touches. Les rétroviseurs extérieurs ne sont pas réglés via cette fonction mais manuellement à l'aide des contacteurs.

- ❗ Vous pouvez également effectuer les réglages sur votre profil utilisateur via le portail Mercedes me connect. La synchronisation des profils enregistrés dans le véhicule et des profils paramétrés dans Mercedes me connect permet d'appliquer ces réglages à votre véhicule. Pour de plus amples informations sur la synchronisation des profils utilisateur, voir .

Réglage de l'aide à la montée et à la descente

- ▶ Activez ou désactivez la fonction.
- ❗ Si vous utilisez un profil utilisateur personnalisé dans lequel vous avez réglé votre taille, cette information est utilisée pour assurer l'aide à la montée et à la descente. Le siège conducteur se met alors automatiquement dans la position adéquate .

Vue d'ensemble des programmes de massage

Vous pouvez sélectionner les programmes suivants:

- **Relaxing Massage:** commence par un massage du dos partant du bassin.
- **Activating Massage:** stimulation de la circulation grâce à des ondes massantes allant du bas vers le haut.
- **Classic Massage:** massage relaxant du dos.
- **Mobilizing Massage:** massage tonifiant grâce à des ondes massantes allant du bas vers le haut. Peut favoriser une respiration plus lente et profonde. Ainsi, l'alimentation en oxygène des cellules et du cerveau est améliorée.

Sélection du programme de massage pour les sièges avant

Système multimédia:

↳  ▶ Confort ▶ Massage

- ▶ Démarrez le programme pour le siège souhaité .
- ▶ **Réglage de l'intensité du massage :** activez ou désactivez **Intensité élevée**.

Remise à zéro des réglages de siège

Système multimédia:

↳  ▶ Confort ▶ Confort d'assise

- ▶ Sélectionnez  pour le siège souhaité.
- ▶ Confirmez la demande.

Basculement vers l'avant et redressement du dossier des sièges avant (véhicules avec fonction mémoire)

Lorsque vous basculez le dossier vers l'avant, le siège s'avance avec la fonction EASY-ENTRY. Les

passagers arrière peuvent ainsi plus facilement monter ou descendre du véhicule.

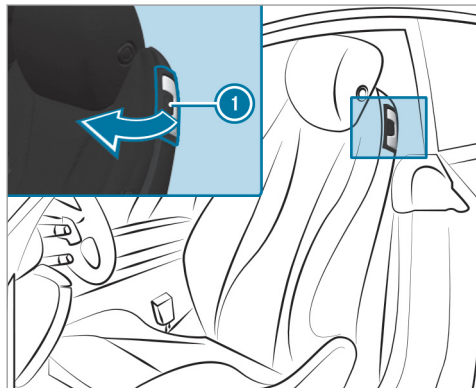

► **Basculement vers l'avant** : tirez la poignée de déverrouillage du siège ①, puis basculez le dossier vers l'avant jusqu'en butée. Le siège s'avance automatiquement au maximum.

► **Redressement** : basculez le dossier horizontalement vers l'arrière. Si le dossier n'est pas verrouillé, un message apparaît sur l'écran multifonction du combiné d'instruments. En outre, un signal d'alerte retentit.

Le siège retourne automatiquement dans la position mémorisée.

Mise en marche et arrêt du chauffage de siège

⚠ **ATTENTION** Risque de brûlure en cas de mise en marche répétée du chauffage de siège

Si vous mettez le chauffage de siège en marche de manière répétée, le coussin d'assise et le rembourrage de dossier peuvent devenir très chauds.

En cas de sensibilité limitée à la température ou de possibilité de réaction limitée vis-à-vis de températures élevées en particulier, cela peut avoir des effets néfastes sur la santé ou

même provoquer des blessures semblables à des brûlures.

► Ne mettez pas le chauffage de siège en marche de manière répétée.

Pour éviter une surchauffe, le chauffage de siège peut se désactiver momentanément après une remise en marche répétée.

❗ **REMARQUE** Endommagement des sièges par des objets ou documents lorsque le chauffage de siège est en marche

Lorsque le chauffage de siège est en marche, de la chaleur peut s'accumuler à cause d'objets ou de documents posés sur les sièges (coussins d'assise ou sièges enfant, par exemple). La surface d'assise risque alors d'être endommagée.

► Assurez-vous qu'aucun objet ou document ne se trouve sur les sièges lorsque le chauffage de siège est en marche.

Conditions requises

- L'alimentation en tension est établie.

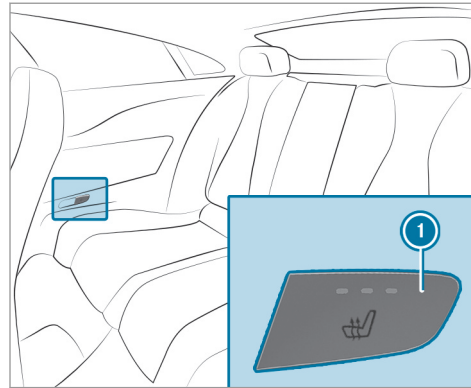
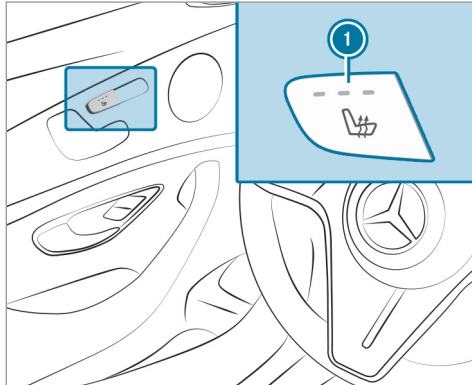

- ▶ Appuyez sur la touche ① autant de fois qu'il est nécessaire pour atteindre le niveau de chauffage souhaité.

En fonction du niveau de chauffage, 1 à 3 voyants s'allument. Lorsque tous les voyants sont éteints, cela signifie que le chauffage de siège est arrêté.

- ① Le chauffage de siège réduit automatiquement la puissance en passant d'un niveau de

chauffage au suivant après 8, 10 et 20 minutes jusqu'à l'arrêt complet du chauffage de siège.

Réglage du chauffage des accoudoirs

Système multimédia:

- ▶ ▶ Réglages ▶ Véhicule
- ▶ Chauffage accoudoirs

Il est possible de chauffer les accoudoirs et la console centrale lorsque le chauffage de siège est en marche.

- ▶ Activez ou désactivez la fonction pour les sièges souhaités.

Mise en marche et arrêt de la ventilation de siège**Conditions requises**

- L'alimentation en tension est établie.

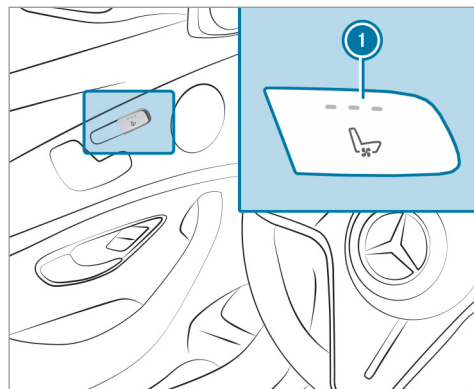

- ▶ Appuyez sur la touche ❶ autant de fois qu'il est nécessaire pour atteindre la vitesse de soufflante souhaitée. En fonction de la vitesse de soufflante, 1 à 3 voyants s'allument. Lorsque tous les voyants sont éteints, cela signifie que la ventilation de siège est arrêtée.

Activation et désactivation de la fonction AIRSCARF

⚠ ATTENTION Risque de brûlure dû à une puissance de chauffage trop élevée de l'AIRSCARF

Lorsque l'AIRSCARF est en marche, l'air qui sort de l'orifice d'échappement d'air au niveau de l'appuie-tête peut être très chaud.

- ▶ Réduisez à temps la puissance de chauffage.
- ▶ Tenez vous à distance suffisante de l'orifice d'échappement d'air.

Conditions requises

- L'alimentation en tension est établie.

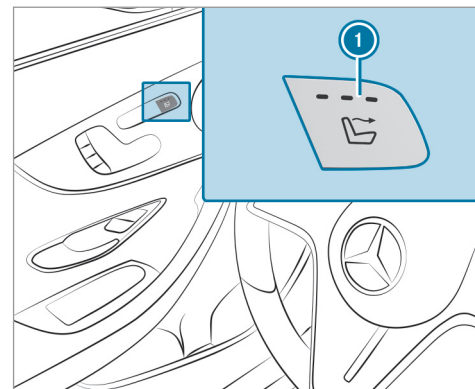

La fonction AIRSCARF permet d'envoyer de l'air chaud au niveau de la tête et de la nuque des occupants du véhicule. L'air chaud sort par les buses situées au niveau des appuie-tête.

- ▶ Appuyez sur la touche ❶ autant de fois qu'il est nécessaire pour atteindre le niveau de chauffage souhaité. En fonction du niveau de chauffage, 1 à 3 voyants s'allument. Lorsque tous les voyants

ants sont éteints, cela signifie que la fonction AIRSCARF est désactivée.

- ❶ Lors de l'activation, la soufflante se met en marche après une phase de préchauffage de quelques secondes. Après désactivation, la soufflante continue de fonctionner pendant encore quelques secondes pour que les éléments chauffants refroidissent.
- ❷ Lorsque la tension de la batterie du véhicule est trop basse, il se peut que la fonction AIRSCARF soit désactivée.
- ▶ Réglez la buse AIRSCARF (→ page 152).

Veillez à ce qu'aucun objet n'obstrue la grille d'entrée d'air qui se trouve au dos de l'appuie-tête.

Veillez à ce qu'aucun objet ne pénètre dans les grilles d'entrée et de sortie d'air situées sur les appuie-tête.

Volant

Réglage manuel du volant

⚠ ATTENTION Risque d'accident en cas de modification des réglages du véhicule pendant la marche

Vous risquez de perdre le contrôle du véhicule dans les situations suivantes en particulier:

- si vous réglez le siège conducteur, l'appuie-tête, le volant ou le rétroviseur pendant la marche
- si vous bouclez votre ceinture de sécurité pendant la marche
- ▶ Avant de démarrer le moteur, réglez notamment le siège conducteur, l'appuie-tête, le volant et le rétroviseur, et bouclez votre ceinture de sécurité.

⚠ ATTENTION Risque de coincement en cas de réglage du volant par des enfants

Si des enfants règlent le volant, ils risquent de se coincer.

- ▶ Ne laissez jamais des enfants sans surveillance à l'intérieur du véhicule.
- ▶ Lorsque vous quittez le véhicule, prenez toujours la clé avec vous et verrouillez le véhicule.

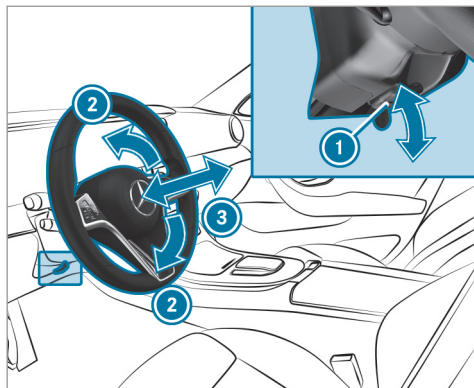

- ▶ **Déverrouillage** : abaissez complètement le levier de déverrouillage ①.
- ▶ Réglez la hauteur ② et la distance ③ par rapport au volant.
- ▶ **Verrouillage** : relevez complètement le levier de déverrouillage ①.
- ▶ Essayez de déplacer le volant pour vérifier que la colonne de direction est bien verrouillée.

Réglage électrique du volant

Vous pouvez régler le volant lorsque l'alimentation en tension est coupée.

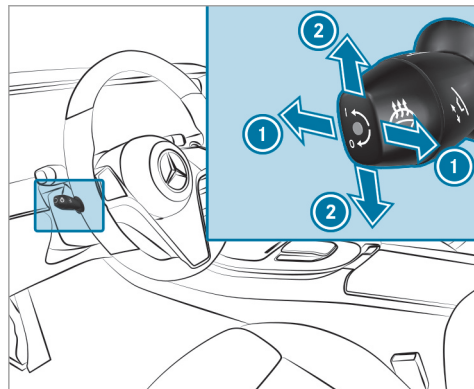

- ① Réglage de la distance par rapport au volant
- ② Réglage de la hauteur

- ▶ Mémorisez les réglages avec la fonction mémoire (→ page 115).

Mise en marche et arrêt du chauffage du volant

Conditions requises

- L'alimentation en tension est établie ou le contact est mis.

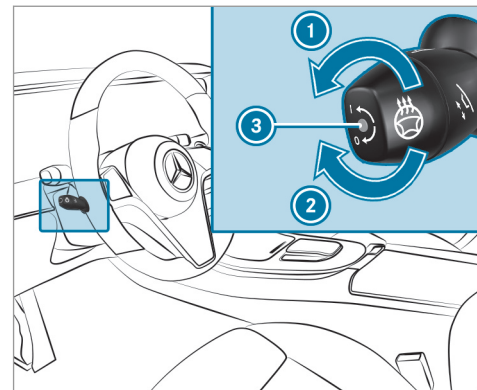

- ▶ Tournez le levier dans le sens de la flèche vers ① ou ②.
Lorsque le voyant ③ est allumé, le chauffage du volant est en marche.

Lorsque vous coupez le contact, le chauffage du volant s'arrête.

Aide à la montée et à la descente

Fonctionnement de l'aide à la montée et à la descente

- ⚠ **ATTENTION** Risque d'accident lors du démarrage pendant la procédure de réglage de l'aide à la descente

Vous risquez de perdre le contrôle du véhicule.

- ▶ Attendez toujours que la procédure de réglage soit terminée avant de démarrer.

- ⚠ **ATTENTION** Risque de coincement lors de la procédure de réglage de l'aide à la montée et à la descente

Il existe alors un risque de coincement pour vous ou d'autres personnes – en particulier des enfants –.

- ▶ Assurez-vous que personne ne se trouve dans la zone de déplacement du volant et du siège conducteur.

En cas de risque de coincement par le volant:

- ▶ Actionnez le levier de réglage du volant. La procédure de réglage s'arrête.

En cas de risque de coincement par le siège conducteur:

- ▶ Appuyez sur les contacteurs de réglage de siège. La procédure de réglage s'arrête.
- ▶ Ne laissez jamais des enfants sans surveillance à l'intérieur du véhicule.

- ▶ Lorsque vous quittez le véhicule, prenez toujours la clé avec vous et verrouillez le véhicule.

Véhicules avec fonction mémoire : vous pouvez stopper la procédure de réglage en appuyant sur une des touches de position mémoire de la fonction mémoire.

- ⚠ **ATTENTION** Risque de coincement en cas d'activation de l'aide à la montée et à la descente par des enfants

Si des enfants activent l'aide à la montée et à la descente, il risquent de se coincer, notamment s'ils sont sans surveillance.

- ▶ Ne laissez jamais des enfants sans surveillance à l'intérieur du véhicule.
- ▶ Lorsque vous quittez le véhicule, prenez toujours la clé avec vous et verrouillez le véhicule.

114 Sièges et rangement

Lorsque l'aide à la montée et à la descente est activée, le volant se déplace vers le haut et le siège conducteur recule dans les cas suivants:

- Vous coupez le contact alors que la porte conducteur est ouverte.
 - Vous ouvrez la porte conducteur alors que le contact est coupé.
- ① Le volant se déplace alors vers le haut uniquement s'il ne se trouve pas déjà en butée supérieure. Le siège conducteur recule alors uniquement s'il ne se trouve pas déjà dans la plage de réglage arrière.

Le volant et le siège conducteur reprennent la dernière position de marche dans les cas suivants:

- Vous activez l'alimentation en tension ou mettez le contact alors que la porte conducteur est fermée.
- Vous fermez la porte conducteur alors que le contact est mis.

La dernière position de marche est mémorisée dans les cas suivants:

- Vous coupez le contact.

- **Véhicules avec fonction mémoire** : vous appelez les réglages de siège à l'aide de la fonction mémoire.
- **Véhicules avec fonction mémoire** : vous enregistrez les réglages de siège à l'aide de la fonction mémoire.

Véhicules avec fonction mémoire : si vous appuyez sur une des touches de position mémoire de la fonction mémoire, la procédure de réglage est interrompue.

Réglage de l'aide à la montée et à la descente

Système multimédia:

- ➔  ➔ Réglages ➔ Véhicule
- ➔ Réglage auto. du siège
- ➔ Aide montée/descente
- ▶ Activez ou désactivez la fonction.

Fonction mémoire

Fonctionnement de la fonction mémoire

⚠ ATTENTION Risque d'accident dû à l'utilisation de la fonction mémoire pendant la marche

Si vous utilisez la fonction mémoire côté conducteur pendant la marche, les mouvements que vous faites pour le réglage peuvent vous faire perdre le contrôle du véhicule.

- ▶ Utilisez la fonction mémoire côté conducteur uniquement lorsque le véhicule est à l'arrêt.

⚠ ATTENTION Risque de coincement en cas de réglage du siège avec la fonction mémoire

Lorsque la fonction mémoire règle le siège, vous ou d'autres occupants du véhicule, en particulier des enfants, risquez d'être coincés.

- ▶ Assurez-vous lors de la procédure de réglage de la fonction mémoire que per-

sonne ne se trouve dans l'espace de manœuvre du siège et ne se coince une partie du corps.

- ▶ Si quelqu'un est coincé, actionnez immédiatement une touche de position mémoire ou un contacteur de réglage des sièges.

⚠ ATTENTION Risque de coincement en cas d'activation de la fonction mémoire par des enfants

Si des enfants activent la fonction mémoire, il risquent de se coincer, notamment s'ils sont sans surveillance.

- ▶ Ne laissez jamais des enfants sans surveillance à l'intérieur du véhicule.
- ▶ Lorsque vous quittez le véhicule, prenez toujours la clé avec vous et verrouillez le véhicule.

Vous pouvez utiliser la fonction mémoire lorsque le contact est coupé.

La fonction mémoire vous permet de mémoriser et de rappeler les réglages de siège pour 3 personnes différentes au maximum.

Vous pouvez mémoriser les réglages pour les systèmes suivants:

- Siège, dossier et appuie-tête
- Volant
- Rétroviseurs extérieurs
- Affichage tête haute

Utilisation de la fonction mémoire

Mémorisation

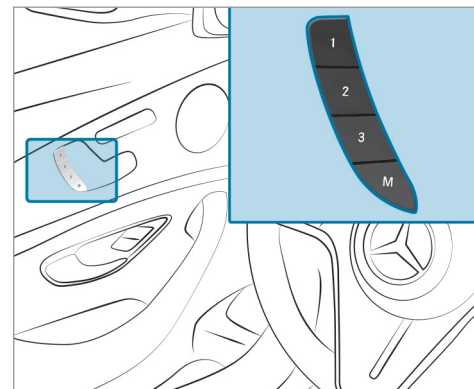

- ▶ Réglez la position souhaitée pour tous les systèmes.
- ▶ Appuyez sur la touche de mémorisation des réglages **M**, puis appuyez sur la touche de

position mémoire [1], [2] ou [3] dans les 3 secondes qui suivent.

Un signal sonore retentit. Les réglages sont mémorisés.

- ▶ **Rappel** : appuyez sur la touche de position mémoire [1], [2] ou [3] ou maintenez-la brièvement appuyée.

Lorsque vous relâchez la touche, tous les systèmes reprennent la position mémorisée.

Possibilités de rangement

Remarques relatives au chargement du véhicule

- ⚠ **DANGER** Risque d'intoxication dû aux gaz d'échappement

Les moteurs thermiques dégagent des gaz d'échappement toxiques, tels que du monoxyde de carbone. Si le couvercle de coffre est ouvert alors que le moteur tourne, des gaz d'échappement peuvent pénétrer dans l'habitacle, notamment pendant la marche.

- ▶ Arrêtez toujours le moteur avant d'ouvrir le couvercle de coffre.
- ▶ Ne roulez jamais avec un couvercle de coffre ouvert.

- ⚠ **ATTENTION** Risque de blessure dû à des objets non arrimés dans le véhicule

Si des objets, des bagages ou une partie du chargement ne sont pas arrimés du tout ou sont mal arrimés, ils risquent de glisser, se renverser ou être projetés et ainsi de heurter les occupants du véhicule.

Il y a risque de blessure, en particulier lors d'un freinage ou d'un changement brusque de direction.

- ▶ Rangez toujours les objets de manière à ce qu'ils ne puissent pas être projetés.
- ▶ Avant de prendre la route, arrimez les objets, les bagages ou le chargement afin d'empêcher tout glissement ou basculement.

- ⚠ **ATTENTION** Risque de blessure dû au rangement inapproprié d'objets

Si vous rangez des objets de manière inappropriée dans l'habitacle, ceux-ci peuvent glisser ou être projetés et ainsi heurter les occupants du véhicule. Par ailleurs, en cas d'accident, les porte-gobelets, bacs ouverts et supports de téléphone ne peuvent pas retenir dans tous les cas les objets qu'ils contiennent.

Il y a risque de blessure, en particulier lors d'un freinage ou d'un changement brusque de direction.

- ▶ Rangez toujours les objets de manière à ce qu'ils ne puissent pas être projetés dans ces situations ou dans des situations similaires.
- ▶ Veillez toujours à ce qu'aucun objet ne dépasse des bacs de rangement, des filets à bagages ou des filets de rangement.
- ▶ Fermez les bacs de rangement verrouillables avant de prendre la route.

- ▶ Rangez et arrimez toujours les objets lourds, durs, pointus, tranchants, fragiles ou volumineux dans le coffre.

Véhicules équipés de la désactivation automatique de l'airbag passager : les objets coincés sous le siège passager peuvent perturber le fonctionnement de la désactivation automatique de l'airbag passager ou endommager le système. Tenez par conséquent compte des remarques relatives au fonctionnement de la désactivation automatique de l'airbag passager (→ page 51).

⚠ ATTENTION - Risque d'accident et de blessure en cas d'utilisation du porte-gobelet pendant la marche

Le porte-gobelet ne peut pas bloquer de récipient pendant la marche.

Si vous utilisez un porte-gobelet pendant la marche, le récipient risque d'être projeté et des liquides peuvent être renversés. Les occupants du véhicule peuvent entrer en contact avec le liquide et être brûlés, en particulier lorsque le liquide est chaud. Cela

pourrait détourner votre attention de la circulation et vous risquez de perdre le contrôle du véhicule.

- ▶ Utilisez le porte-gobelet uniquement lorsque le véhicule est à l'arrêt.
- ▶ N'utilisez que des récipients adaptés aux porte-gobelets.
- ▶ Fermez le récipient, en particulier lorsque le liquide est chaud.

⚠ REMARQUE Endommagement de la poignée dans le plancher de coffre

Si la poignée dépasse dans le coffre, la poignée risque d'être endommagée.

- ▶ Avant de fermer le couvercle de coffre, décrochez la poignée et refermez la palette.

⚠ REMARQUE Endommagement du vide-poches en dessous du cendrier en raison d'une forte chaleur

Le vide-poches en dessous du cendrier n'est pas résistant à la chaleur et peut être endommagé si une cigarette allumée y est déposée.

- ▶ Assurez-vous que le cendrier est complètement verrouillé.

⚠ ATTENTION - Risque d'incendie et de blessure avec l'allume-cigare chaud

Vous risquez de vous brûler si vous touchez l'élément chauffant ou la douille de l'allume-cigare alors qu'ils sont chauds.

En outre, des matériaux inflammables peuvent s'enflammer

- si l'allume-cigare chaud tombe
- si un enfant, par exemple, appuie l'allume-cigare chaud contre des objets

- ▶ Saisissez systématiquement l'allumecigare par le bouton.
- ▶ Assurez-vous toujours que l'allumecigare est hors de portée des enfants.
- ▶ Ne laissez jamais des enfants sans surveillance à l'intérieur du véhicule.

⚠ ATTENTION Risque de brûlure dû aux tubes et enjoliveurs de sorties d'échappement

Les tubes et les enjoliveurs de sorties d'échappement peuvent être brûlants. Vous risquez de vous brûler au contact de ces pièces.

- ▶ Soyez toujours particulièrement prudent lorsque vous vous trouvez à proximité des tubes et des enjoliveurs de sorties d'échappement et portez une attention toute particulière aux enfants.
- ▶ Laissez refroidir ces pièces avant de les toucher.

La tenue de route de votre véhicule dépend de la répartition de la charge. Lors du chargement, tenez compte par conséquent des remarques suivantes:

- Veillez à ce que la MTAC ou la charge autorisée sur les essieux ne soit pas dépassée du fait de la charge utile, occupants compris. Les valeurs sont indiquées sur la plaque signalétique du véhicule qui se trouve sur le montant B du véhicule.
- Ne chargez pas plus haut que le bord supérieur des dossiers.
- Dans la mesure du possible, transportez toujours le chargement derrière les sièges inoccupés.
- Utilisez les anneaux d'arrimage pour arrimer les charges et chargez-les uniformément.

Bacs de rangement dans l'habitacle

Vue d'ensemble des vide-poches avant

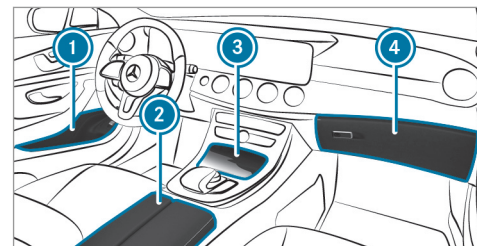

- 1 Bac de rangement dans les portes
- 2 Vide-poches dans l'accoudoir avec prises USB et bac de rangement, par exemple pour un lecteur MP3
- 3 Vide-poches dans la console centrale avant avec prise USB
- 4 Boîte à gants

Trappe de chargement d'objets longs dans la banquette arrière (quickfold EASY-PACK)

Basculement des dossiers de la banquette arrière vers l'avant

⚠ ATTENTION Risque d'accident ou de blessure si la banquette arrière, le siège arrière et le dossier ne sont pas verrouillés

La banquette arrière, le siège arrière et le dossier peuvent basculer vers l'avant.

- L'occupant du véhicule se trouve plaqué contre la ceinture de sécurité. La ceinture de sécurité n'est plus en mesure de vous apporter la protection prévue et risque de vous blesser.
 - Les objets ou le chargement déposés dans le coffre ne peuvent pas être retenus par le dossier.
- ▶ Avant chaque trajet, assurez-vous que la banquette arrière, le siège arrière et le dossier sont verrouillés.

Conditions requises

- Les appuie-tête du dossier arrière sont complètement enfoncés.

Vous pouvez basculer les dossiers des places extérieures et le dossier central séparément vers l'avant.

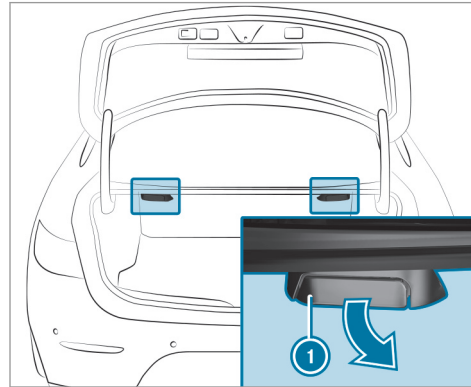

▶ **Véhicules équipés de la fonction mémoire** : lorsque vous basculez l'un des

dossiers arrière ou plusieurs dossiers arrière vers l'avant, le ou les sièges avant correspondants s'avancent légèrement, si nécessaire, afin d'éviter une collision.

▶ **Basculement vers l'avant des dossiers gauche et droit** : tirez le levier de déverrouillage ①.

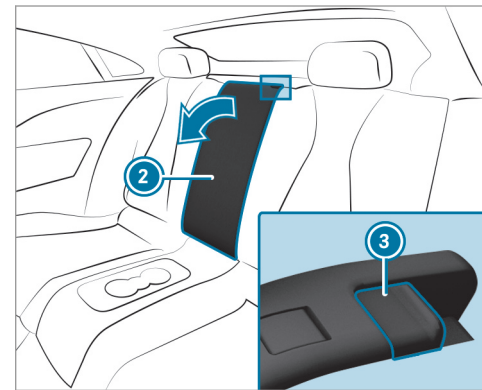

► **Basculement vers l'avant du dossier central :** tirez vers l'avant le levier de déverrouillage ③ du dossier ②.

► Basculez le dossier correspondant vers l'avant.

Basculement vers l'arrière des dossiers de la banquette arrière

❗ **REMARQUE** Endommagement de la ceinture de sécurité dû à son coincement lors du basculement vers l'arrière des dossiers

La ceinture de sécurité risque d'être coincée lors du basculement vers l'arrière des dossiers et de ce fait endommagée.

► Veillez à ce que la ceinture de sécurité ne soit pas coincée lors du basculement vers l'arrière des dossiers.

► **Véhicules équipés de la fonction mémoire :** lorsque vous basculez vers l'arrière un ou plusieurs dossiers à l'arrière, le siège avant correspondant revient automatiquement sur la dernière position initiale.

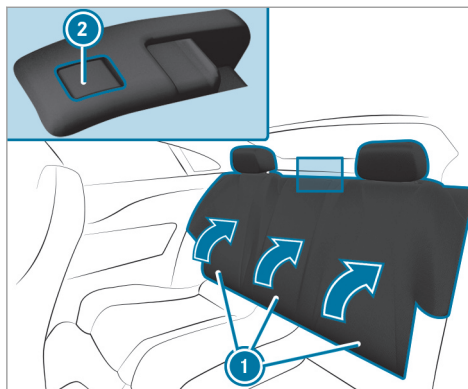

► Basculez le dossier correspondant ① vers l'arrière jusqu'à ce qu'il se verrouille.

Dossiers gauche et droit : si le dossier n'est pas encliqueté et verrouillé, un message apparaît sur l'écran multifonction du combiné d'instruments.

Dossier central : l'indicateur rouge de verrouillage ② est visible si le dossier n'est pas encliqueté et verrouillé.

Blocage du déverrouillage du dossier central arrière

Conditions requises

- Les dossiers gauche et central sont emboîtés et reliés.

Pour protéger le coffre contre un accès par des personnes non autorisées, vous pouvez bloquer le déverrouillage du dossier central. Il peut alors seulement être basculé vers l'avant en même temps que le dossier gauche.

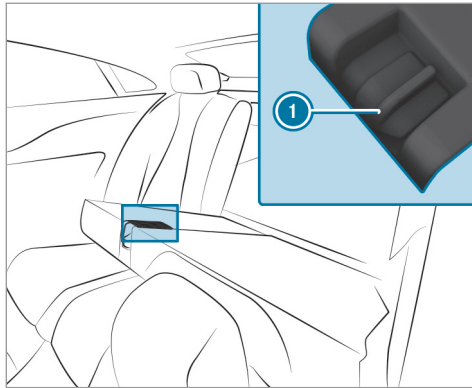

- ▶ Basculez les dossiers central et gauche vers l'avant.
- ▶ **Blocage ou déblocage** : poussez le verrou ① vers le haut ou vers le bas.

Vue d'ensemble des anneaux d'arrimage

Tenez compte des remarques relatives au chargement du véhicule (→ page 116).

Cet équipement est uniquement disponible sur les véhicules pourvus d'une trappe de chargement d'objets longs au niveau de la banquette arrière.

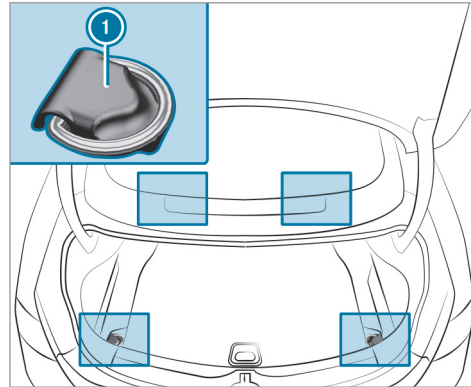

- ① Anneaux d'arrimage

Utilisation du crochet pour sac

⚠ ATTENTION Risque de blessure en cas d'utilisation des crochets pour sac avec des objets lourds

Le crochet pour sac n'est pas conçu pour retenir des objets ou des bagages lourds. Des objets ou bagages peuvent être projetés et heurter les occupants du véhicule.

- ▶ Suspendez uniquement des objets légers aux crochets pour sac.
- ▶ Ne suspendez jamais d'objet dur, tranchant ou fragile aux crochets pour sac.

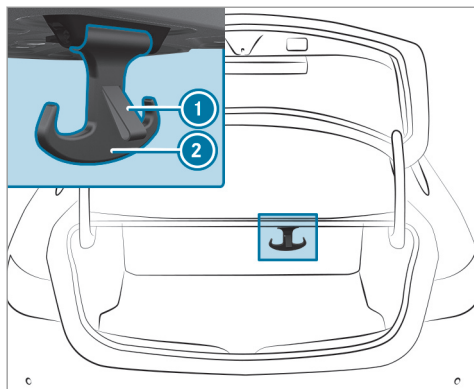

- ▶ Abaissez le crochet pour sac ② en tirant la languette ①.
- ① Tenez compte des remarques relatives au chargement du véhicule (→ page 116).

Accrochage du filet à bagages

⚠ ATTENTION Risque de blessure dû au rangement inapproprié d'objets

Si vous rangez des objets de manière inappropriée dans l'habitacle, ceux-ci peuvent glisser ou être projetés et ainsi heurter les occupants du véhicule. Par ailleurs, en cas d'accident, les porte-gobelets, bacs ouverts et supports de téléphone ne peuvent pas retenir dans tous les cas les objets qu'ils contiennent.

Il y a risque de blessure, en particulier lors d'un freinage ou d'un changement brusque de direction.

- ▶ Rangez toujours les objets de manière à ce qu'ils ne puissent pas être projetés dans ces situations ou dans des situations similaires.
- ▶ Veillez toujours à ce qu'aucun objet ne dépasse des bacs de rangement, des filets à bagages ou des filets de rangement.

- ▶ Fermez les bacs de rangement verrouillables avant de prendre la route.
- ▶ Rangez et arrimez toujours les objets lourds, durs, pointus, tranchants, fragiles ou volumineux dans le coffre.

Tenez compte des remarques relatives au chargement du véhicule.

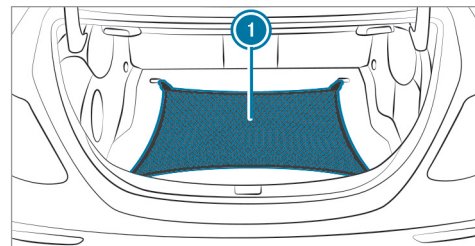

- ▶ Relevez les anneaux d'arrimage.
- ▶ Accrochez le filet à bagages ① dans les anneaux d'arrimage avant et arrière.

Fixation de la galerie de toit

⚠ ATTENTION Risque d'accident en cas de dépassement de la charge maximale sur le toit

Le centre de gravité du véhicule et le comportement routier habituel ainsi que le comportement au braquage et au freinage du véhicule sont modifiés.

Si vous dépassez la charge maximale sur le toit, le comportement routier ainsi que la manœuvrabilité et le comportement au freinage du véhicule sont fortement compromis.

- ▶ Respectez impérativement la charge maximale sur le toit et adaptez votre style de conduite.

Vous trouverez la charge maximale sur le toit dans le chapitre «Caractéristiques techniques».

! REMARQUE Dommages sur le véhicule dus à l'utilisation de galeries de toit non agréées

Le véhicule risque d'être endommagé en cas d'utilisation de galeries de toit non testées et agréées pour Mercedes-Benz.

- ▶ Utilisez uniquement des galeries de toit testées et agréées pour Mercedes-Benz.
- ▶ Lorsqu'une galerie de toit est montée, assurez-vous, en fonction de l'équipement du véhicule, de pouvoir relever complètement le toit ouvrant.
- ▶ Lorsque la galerie de toit est montée, assurez-vous, en fonction de l'équipement du véhicule, de pouvoir ouvrir complètement le couvercle de coffre.
- ▶ Disposez le chargement sur la galerie de toit de telle façon qu'il ne puisse pas endommager le véhicule, même pendant la marche.

! REMARQUE Endommagement du toit ouvrant lorsque la galerie de toit est montée

Si vous ouvrez le toit ouvrant lorsqu'une galerie de toit est montée, le toit ouvrant risque d'être endommagé par la galerie de toit.

- ▶ N'ouvrez pas le toit ouvrant lorsqu'une galerie de toit est montée.

Vous pouvez soulever le toit ouvrant pour ventiler l'habitacle.

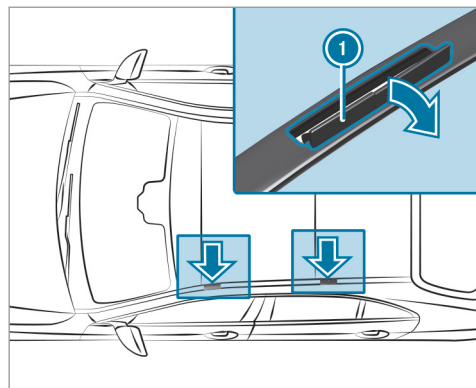

! **REMARQUE** Dommages causés aux caches

Les caches peuvent être endommagés ou rayés lors de leur ouverture.

- ▶ N'utilisez pas d'objets métalliques ou durs.

- ▶ Relevez avec précaution les caches ① dans le sens de la flèche.
- ▶ Fixez les vis de la galerie de toit à visser sur les points d'ancrage qui se trouvent sous les caches ① en suivant les instructions de montage du fabricant de la galerie de toit.
- ▶ Arrimez le chargement sur la galerie de toit.

Prises

Utilisation de la prise 12 V

Conditions requises

- Seuls des appareils dont la puissance n'est pas supérieure à 180 W (15 A) sont branchés.

En fonction de l'équipement du véhicule, celui-ci dispose d'une prise 12 V dans le vide-poches situé dans la console centrale à l'avant. En fonction de l'équipement du véhicule, une prise 12 V est également disponible dans le vide-poches situé dans la console centrale à l'arrière.

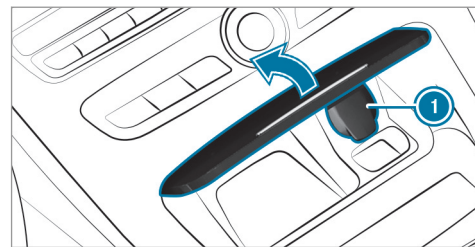

Prise 12 V dans le vide-poches situé dans la console centrale à l'avant (exemple)

- ▶ Appuyez brièvement sur l'insert décoratif sur le devant du cache. Le cache s'ouvre dans le sens de la flèche.
- ▶ Relevez le couvercle ① de la prise et branchez la fiche de l'appareil.

Si un appareil est branché sur la prise 12 V, laissez le couvercle du vide-poches ouvert.

Prise USB située à l'arrière

En fonction de l'équipement du véhicule, celui-ci dispose des prises USB suivantes à l'arrière:

- dans le vide-poches à l'avant
- dans le vide-poches situé sous l'accoudoir à l'avant
- dans la console centrale arrière
- dans le vide-poches situé dans l'accoudoir arrière

i En fonction de l'équipement, la forme du vide-poches et le nombre de prises USB situées dans la console centrale arrière peuvent varier.

Lorsque le contact est mis, vous pouvez recharger un appareil USB sur les prises USB à l'aide d'un câble de charge adapté (téléphone portable, par exemple).

Lorsque le contact est mis, les appareils peuvent être rechargés avec une puissance de 5 V (3 A au maximum).

Recharge sans fil du téléphone portable et liaison avec l'antenne extérieure

Remarques sur la recharge sans fil du téléphone portable

⚠ ATTENTION Risque de blessure dû au rangement inapproprié d'objets

Si vous rangez des objets de manière inappropriée dans l'habitacle, ceux-ci peuvent glisser ou être projetés et ainsi heurter les occupants du véhicule. Par ailleurs, les portegobelets, les bacs de rangement ouverts et les supports de téléphone portable pourraient ne pas retenir les objets qui s'y trouvent en cas d'accident.

Il y a risque de blessure, en particulier lors d'un freinage ou d'un changement brusque de direction.

- ▶ Rangez toujours les objets de manière à ce qu'ils ne puissent pas être projetés dans ces situations ou dans des situations similaires.
- ▶ Veillez toujours à ce qu'aucun objet ne dépasse des bacs de rangement, des

filets à bagages ou des filets de rangement.

- ▶ Fermez les bacs de rangement verrouillables avant de prendre la route.
- ▶ Rangez et arrimez toujours les objets lourds, durs, pointus, tranchants, fragiles ou volumineux dans le coffre/compartment de chargement.

Tenez compte des remarques relatives au chargement du véhicule.

⚠ ATTENTION Risque d'incendie en cas de dépôt d'objets sur le support de téléphone portable

Si vous posez d'autres objets sur le support de téléphone portable, il pourrait notamment y avoir un risque d'incendie.

- ▶ En dehors d'un téléphone portable, ne posez aucun autre objet, notamment en métal, sur le support de téléphone portable.

! **REMARQUE** Risque d'endommagement d'objets en cas de dépôt sur le support de téléphone portable

Si des objets sont posés sur le support de téléphone portable, ils risquent d'être endommagés par les champs électromagnétiques.

- ▶ Ne posez pas de carte de crédit, de support de données, de forfait de ski ou autre objet sensible aux champs électromagnétiques sur le support de téléphone portable.

! **REMARQUE** Endommagement du support de téléphone portable en cas de contact avec des liquides

Si des liquides se répandent sur le support de téléphone portable, celui-ci risque d'être endommagé.

- ▶ Veillez à ce qu'aucun liquide ne se répande sur le support de téléphone portable.

- En fonction de l'équipement du véhicule, le téléphone portable est relié à l'antenne extérieure du véhicule par l'intermédiaire du module de charge.
- La fonction de charge et la liaison sans fil du téléphone portable avec l'antenne extérieure du véhicule ne sont disponibles que lorsque le contact est mis.
- Il est possible, dans certains cas, que les téléphones portables de petite taille ne puissent pas être rechargés en tout point du support.
- Il est également possible que les téléphones portables de grande taille qui ne reposent pas correctement sur le support ne puissent pas être rechargés ou reliés à l'antenne extérieure du véhicule.
- Il se peut que le téléphone portable chauffe lors du processus de charge. Lorsque le climatiseur est en marche, il est possible de refroidir le téléphone portable placé sur le support. Lorsque le régulateur situé dans la boîte à gants est fermé, la puissance de

refroidissement du support de téléphone portable est à son maximum.

- Pour une recharge plus efficace et pour la liaison avec l'antenne extérieure du véhicule, la housse de protection du téléphone portable doit être enlevée.
- Dans la mesure du possible, il faudrait utiliser le tapis de charge pour la recharge.

Charge sans fil du téléphone portable

Conditions requises

- Le téléphone portable peut être rechargé sans fil (norme Qi).

Vous trouverez la liste des téléphones portables compatibles avec la norme Qi sur le <https://www.mercedes-benz-mobile.com>.

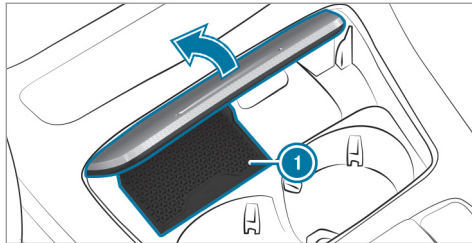

- ▶ Posez le téléphone portable sur le tapis de charge ① en centrant le plus possible et en orientant l'écran vers le haut. Si le symbole de charge s'affiche sur le système multimédia, cela signifie que le téléphone portable est en charge.

Les problèmes relatifs à la charge s'affichent également sur l'écran média.

- ① Vous pouvez retirer le tapis de charge pour le nettoyer, par exemple à l'eau claire tiède.

Pose et dépose du tapis de sol

⚠ ATTENTION Risque d'accident dû à des objets se trouvant sur le plancher côté conducteur

Les objets éventuellement posés sur le plancher côté conducteur risquent d'entraver la course de la pédale ou de bloquer une pédale si celle-ci est enfoncée.

Cela compromet la sécurité de fonctionnement et la sécurité routière du véhicule.

- ▶ Rangez tous les objets en lieu sûr dans le véhicule afin d'éviter qu'ils ne se retrouvent sur le plancher côté conducteur.
- ▶ Fixez toujours les tapis de sol conformément aux prescriptions afin de ne pas entraver la course des pédales.
- ▶ N'utilisez pas de tapis de sol non fixés et ne superposez pas plusieurs tapis de sol.

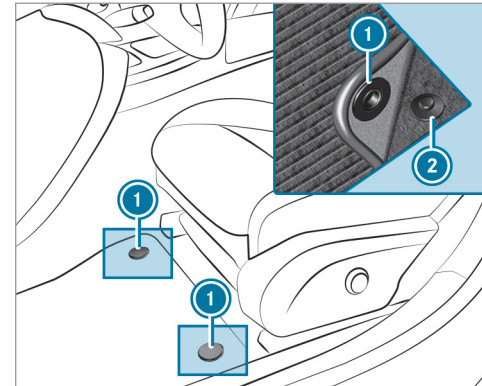

- ▶ **Pose** : enfoncez les boutons-pression ① sur les ergots ②.
- ▶ **Dépose** : détachez le tapis de sol des ergots ②.

Eclairage extérieur

Remarques relatives aux systèmes d'éclairage et à votre responsabilité

Les différents systèmes d'éclairage du véhicule sont uniquement des aides au conducteur. C'est le conducteur qui est responsable de l'éclairage correct du véhicule en fonction de la luminosité et des conditions de visibilité ambiantes, des dispositions légales ainsi que des conditions de circulation.

Commutateur d'éclairage

Commande du commutateur d'éclairage

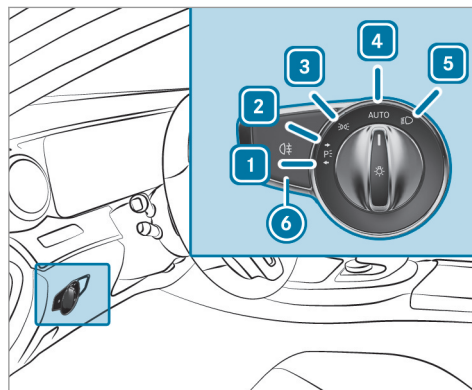

- 1 Feux de stationnement gauches
- 2 Feux de stationnement droits
- 3 Feux de position et éclairage de la plaque d'immatriculation

- 4 **AUTO** Eclairage extérieur automatique (réglage par défaut du commutateur d'éclairage)
- 5 Feux de croisement/feux de route
- 6 Allumage ou extinction de l'éclairage antibrouillard arrière

Lors de l'activation des feux de croisement, le voyant des feux de position est désactivé et remplacé par le voyant des feux de croisement .

▶ Immobilisez toujours le véhicule dans un lieu sûr et suffisamment éclairé, conformément aux dispositions légales.

! **REMARQUE** Décharge de la batterie due à l'utilisation des feux de position

L'utilisation des feux de position pendant plusieurs heures sollicite fortement la batterie.

▶ Si possible, allumez les feux de stationnement droits ou gauches .

En cas de forte décharge de la batterie, les feux de position ou de stationnement s'éteignent automatiquement afin d'assurer le prochain démarrage du moteur.

L'éclairage extérieur (à l'exception des feux de position et feux de stationnement) s'éteint automatiquement lorsque vous ouvrez la porte conducteur.

- Veuillez tenir compte des remarques sur l'éclairage de proximité (→ page 136).

Fonctionnement de l'éclairage extérieur automatique

Les feux de position, les feux de croisement et l'éclairage de jour s'allument et s'éteignent automatiquement en fonction de la position du contact et de la luminosité ambiante.

⚠ ATTENTION Risque d'accident en cas de mauvaise visibilité due à l'extinction des feux de croisement

Si le commutateur d'éclairage se trouve sur **AUTO**, les feux de croisement ne s'allument pas automatiquement en cas de brouillard,



de chutes de neige ou d'intempéries pouvant gêner la visibilité tels que les embruns.

- ▶ Dans ces situations, tournez le commutateur d'éclairage sur .

L'éclairage extérieur automatique est une fonction conçue uniquement pour vous aider. Vous êtes responsable de l'éclairage de votre véhicule.

Allumage et extinction de l'éclairage antibrouillard arrière

Conditions requises

- Le commutateur d'éclairage se trouve en position  ou **AUTO**.
- ▶ Appuyez sur la touche .

Tenez compte des dispositions légales et réglementaires spécifiques au pays, relatives à l'utilisation du feu antibrouillard arrière.

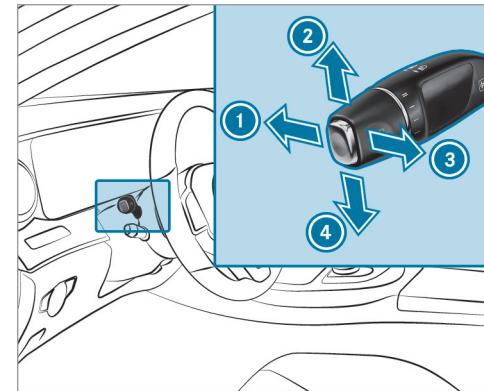

Utilisation du commodo d'éclairage



- 1 Feux de route
- 2 Clignotants droits
- 3 Appel de phares
- 4 Clignotants gauches

- ▶ Activez la fonction souhaitée à l'aide du commodo.

Allumage des feux de route

- ▶ Tournez le commutateur d'éclairage sur  ou **AUTO**.
- ▶ Actionnez le commodo dans le sens de la flèche ① au-delà du point de résistance. Lors de l'activation des feux de route, le voyant des feux de croisement  est désactivé et remplacé par le voyant des feux de route .

Extinction des feux de route

- ▶ Tirez le commodo pour le ramener dans sa position initiale.

Appel de phares

- ▶ Tirez le commodo dans le sens de la flèche ③.

Clignotants

- ▶ **Clignotement bref** : actionnez brièvement le commodo dans le sens de la flèche ② ou de la flèche ④ jusqu'au point de résistance. Les clignotants correspondants s'allument 3 fois.

▶ **Clignotement continu** : actionnez le commodo dans le sens de la flèche ② ou de la flèche ④ au-delà du point de résistance.

Véhicules équipés de l'assistant de changement de voie actif:

- Le clignotement activé par le conducteur peut se prolonger pour la durée du changement de voie.
- Le clignotant peut s'activer automatiquement si le conducteur a activé le clignotant juste avant mais qu'un changement de file n'a pas été possible immédiatement.

Allumage et extinction des feux de détresse

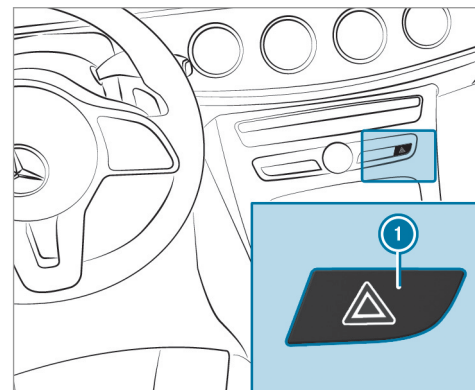

- ▶ Appuyez sur la touche ①.

Les feux de détresse s'allument automatiquement dans les situations suivantes:

- L'airbag a été déclenché.

Fonctions d'adaptation du MULTIBEAM LED

Fonctionnement de l'Intelligent Light System (Canada)

Les phares MULTIBEAM LED s'adaptent aux conditions de marche et aux conditions météorologiques et offrent des fonctions étendues qui permettent d'améliorer l'éclairage de la chaussée.

Le système comprend les fonctions suivantes:

- Eclairage actif dans les virages (→ page 131)
- Eclairage d'intersection (→ page 131)
- Eclairage autoroute (→ page 132)
- Eclairage antibrouillard optimisé (→ page 132)
- Eclairage en cas de mauvais temps (→ page 132)
- Eclairage ville (→ page 132)

Le système fonctionne uniquement dans l'obscurité.

Fonctionnement de l'éclairage actif dans les virages

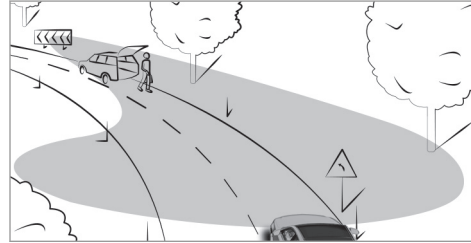

- Les phares suivent les mouvements de braquage.
- Les zones importantes continuent d'être éclairées pendant la marche.

Les fonctions sont activées lorsque les feux de croisement sont allumés.

En fonction de l'équipement du véhicule, le tracé de la voie que vous empruntez est évalué et l'éclairage actif dans les virages est commandé de manière anticipée.

Fonctionnement de l'éclairage d'intersection

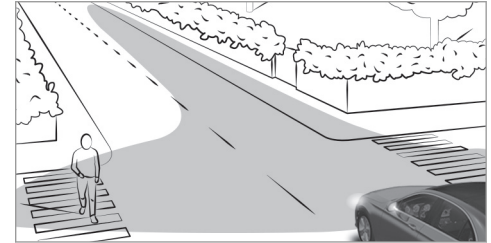

L'éclairage d'intersection augmente considérablement l'angle d'éclairage de la chaussée qu'emprunte le véhicule et permet ainsi de mieux repérer les virages serrés, par exemple. Il peut uniquement être activé lorsque les feux de croisement sont allumés.

La fonction est active dans les cas suivants:

- si vous roulez à moins de 25 mph (40 km/h) et que les clignotants sont allumés ou que le volant est braqué
- si vous roulez entre 25 mph (40 km/h) et 43 mph (70 km/h) et que le volant est braqué

Fonction carrefour giratoire et fonction carrefour : l'éclairage d'intersection est activé des 2 côtés. L'activation s'effectue sur la base de l'évaluation de la position GPS actuelle du véhicule. Il reste activé jusqu'à ce que vous ayez quitté le rond-point ou le carrefour.

Fonctionnement de l'éclairage autoroute (Canada)

L'éclairage autoroute augmente la portée et l'intensité de l'éclairage et offre davantage de visibilité.

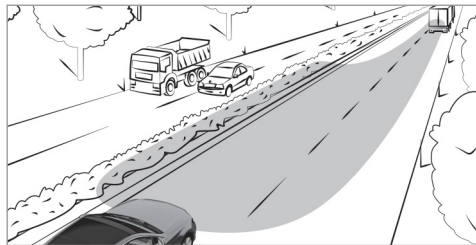

La fonction est activée lorsqu'un trajet sur autoroute est détecté:

- par l'intermédiaire de la vitesse du véhicule

- par l'intermédiaire de la caméra multifonction
- ou via la navigation

La fonction n'est pas active dans les cas suivants:

- si vous roulez à moins de 50 mph (80 km/h)

Fonctionnement de l'éclairage antibrouillard optimisé (Canada)

L'éclairage antibrouillard optimisé réduit l'auto-éblouissement et améliore l'éclairage du bord de la voie.

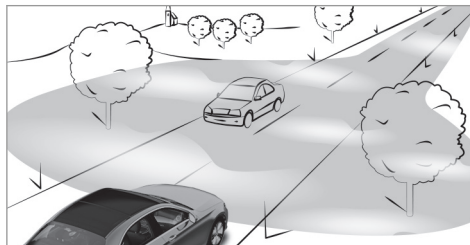

La fonction est activée automatiquement à la condition suivante:

- Si vous roulez à moins de 43 mph (70 km/h) et que l'éclairage antibrouillard arrière est allumé.

La fonction est désactivée automatiquement dans les conditions suivantes:

- Si vous roulez à plus de 62 mph (100 km/h) après activation.
- Si l'éclairage antibrouillard arrière est éteint.

Fonctionnement de l'éclairage en cas de mauvais temps (Canada)

L'éclairage en cas de mauvais temps réduit les reflets dus à la pluie par une atténuation ciblée de certaines ampoules LED du phare. Le conducteur et les autres usagers sont ainsi moins éblouis.

Fonctionnement de l'éclairage ville (Canada)

L'éclairage ville améliore l'éclairage des zones latérales en cycle urbain en répartissant la lumière de manière plus large.

La fonction est active dans les cas suivants:

- lorsque vous roulez à faible vitesse
- lorsque vous roulez dans des zones éclairées en cycle urbain

Activation ou désactivation de l'Intelligent Light System (Canada)

Conditions requises

- Le contact est mis.

Système multimédia:

→  → Réglages → Eclairage
 → Intelligent Light System

▶ Activez ou désactivez la fonction.

Assistant de feux de route adaptatif

Fonctionnement de l'assistant de feux de route adaptatifs

⚠ ATTENTION Risque d'accident bien que l'assistant de feux de route adaptatifs soit activé

L'assistant de feux de route adaptatifs ne réagit pas aux:

- Usagers qui n'ont pas d'éclairage propre, tels que les piétons
- Usagers dont l'éclairage est faible, tels que les cyclistes
- Usagers dont l'éclairage est masqué, par exemple par une glissière de sécurité

Dans de très rares cas, l'assistant de feux de route adaptatifs ne réagit pas ou pas à temps aux autres usagers équipés d'un éclairage propre.

Dans ces situations ou dans des situations similaires, l'allumage des feux de route automatiques n'est alors pas désactivé ou est tout de même activé.

▶ Soyez toujours attentif aux conditions de circulation et éteignez les feux de route à temps.

L'assistant de feux de route adaptatifs ne peut pas tenir compte des conditions routières et météorologiques ni des conditions de circulation.

La détection peut être limitée dans les cas suivants:

- lorsque les conditions de visibilité sont mauvaises (en cas de brouillard, de forte pluie ou de chutes de neige, par exemple)
- lorsque les capteurs sont encrassés ou masqués

L'assistant de feux de route adaptatifs est uniquement un système d'aide. Vous êtes responsable de l'éclairage correct du véhicule en fonction de la luminosité et des conditions de visibilité ambiantes ainsi que des conditions de circulation.

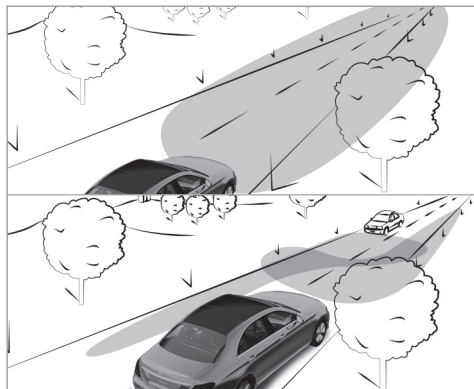

L'assistant de feux de route adaptatifs commute automatiquement entre les types de feux suivants:

- Feux de croisement
- Feux de route

Si vous roulez à plus de 19 mph (30 km/h):

- Si aucun autre usager n'est détecté, les feux de route s'allument automatiquement.

Dans les cas suivants, les feux de route s'éteignent automatiquement:

- si vous roulez à moins de 16 mph (25 km/h)
- lorsque d'autres usagers sont détectés
- si l'éclairage des routes est suffisant

i Le capteur optique du système se trouve derrière le pare-brise, au niveau de l'unité de commande au toit.

Activation et désactivation de l'assistant de feux de route adaptatifs

Activation

- ▶ Tournez le contacteur d'éclairage sur **AUTO**.
- ▶ Allumez les feux de route par l'intermédiaire du commodo.
Lorsque vous activez l'assistant de feux de route adaptatifs, le voyant  qui se trouve sur l'écran multifonction s'allume.

Désactivation

- ▶ Eteignez les feux de route par l'intermédiaire du commodo.

Assistant de feux de route adaptatifs Plus

Fonctionnement de l'assistant de feux de route adaptatifs Plus (Canada)

⚠ ATTENTION Risque d'accident bien que l'assistant de feux de route adaptatifs Plus soit activé

L'assistant de feux de route adaptatifs Plus ne réagit pas aux:

- Usagers qui n'ont pas d'éclairage propre, tels que les piétons
- Usagers dont l'éclairage est faible, tels que les cyclistes
- Usagers dont l'éclairage est masqué, par exemple par une glissière de sécurité

Dans de très rares cas, l'assistant de feux de route adaptatifs Plus ne réagit pas ou pas à temps aux autres usagers équipés d'un éclairage propre.

Dans ces situations ou dans des situations similaires, l'allumage des feux de route automatiques n'est alors pas désactivé ou est tout de même activé.

- ▶ Soyez toujours attentif aux conditions de circulation et éteignez les feux de route à temps.

L'assistant de feux de route adaptatifs Plus ne peut pas tenir compte des conditions routières et météorologiques ni des conditions de circulation.

La détection peut être limitée dans les cas suivants:

- lorsque les conditions de visibilité sont mauvaises (en cas de brouillard, de forte pluie ou de chutes de neige, par exemple)
- lorsque les capteurs sont encrassés ou masqués

L'assistant de feux de route adaptatifs PLUS est uniquement un système d'aide. Vous êtes responsable de l'éclairage correct du véhicule en fonction de la luminosité et des conditions de visibilité ambiantes ainsi que des conditions de circulation.

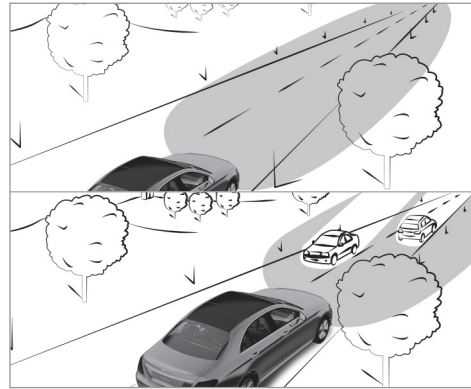

L'assistant de feux de route adaptatifs Plus commute automatiquement entre les types de feux suivants:

- Feux de croisement
- Feux de route partiels
- Feux de route
- Feux de route ULTRA RANGE

Les feux de route ULTRA RANGE augmentent la luminosité de l'éclairage jusqu'au maximum autorisé par la loi.

Les feux de route partiels évitent d'autres usagers dans la zone des feux de route. Ils ne les aveuglent pas tout en permettant au conducteur d'avoir le plein éclairage des feux de route à côté des véhicules évités.

Si vous roulez à moins de 16 mph (25 km/h) ou que l'éclairage des routes est suffisant:

- Les feux de route partiels et les feux de route s'éteignent automatiquement.

Si vous roulez à plus de 19 mph (30 km/h):

- Si aucun autre usager n'est détecté, les feux de route s'allument automatiquement.
- Lorsque d'autres usagers sont détectés, les feux de route partiels s'allument automatiquement.



Si vous roulez à plus de 25 mph (40 km/h):

- Si aucun autre usager n'est détecté et que la chaussée est rectiligne, les feux de route ULTRA RANGE s'allument automatiquement.

- Lorsque d'autres usagers sont détectés, les feux de route partiels s'allument automatiquement.
 - Si des panneaux hautement réfléchissants sont détectés, les feux de route ULTRA RANGE s'éteignent automatiquement.
-  Le capteur optique du système se trouve derrière le pare-brise, au niveau de l'unité de commande au toit.

Activation et désactivation de l'assistant de feux de route adaptatifs Plus (Canada)

Activation

- ▶ Tournez le contacteur d'éclairage sur .
- ▶ Allumez les feux de route par l'intermédiaire du commodo.
Lorsque les feux de route s'allument automatiquement dans l'obscurité, le voyant  qui se trouve sur l'écran multifonction s'allume.

Désactivation

- ▶ Eteignez les feux de route par l'intermédiaire du commodo.

Réglage des feux de croisement (uniquement pour les véhicules équipés de phares MULTI-BEAM LED)

Système multimédia:

 ▶ Réglages ▶ Eclairage
▶ Feux de croisement

- ▶ Sélectionnez *Circulation à droite*, *Circulation à gauche* ou *Automatique*.

Allumage et extinction de l'éclairage de jour

Système multimédia:

 ▶ Réglages ▶ Eclairage
▶ Eclairage de jour

- ▶ Activez ou désactivez la fonction.

Réglage de la durée d'extinction temporisée de l'éclairage extérieur

Conditions requises

- Le commutateur d'éclairage se trouve sur .

Système multimédia:

 ▶ Réglages ▶ Eclairage
▶ Tempor. éclairage extérieur

- ▶ Réglez une durée d'extinction temporisée.
Lorsque vous arrêtez le véhicule, l'éclairage extérieur est activé pendant le temps réglé.

Activation et désactivation de l'éclairage de proximité

Système multimédia:

 ▶ Réglages ▶ Eclairage
▶ Eclairage zone environnante

Lorsque *Eclairage zone environnante* est activé, l'éclairage extérieur s'éteint 40 secondes après le déverrouillage du véhicule. Au démarrage du véhicule, l'éclairage de proximité est désactivé et l'éclairage extérieur automatique est activé.

- ▶ Activez ou désactivez la fonction.

Eclairage intérieur

Réglage de l'éclairage intérieur

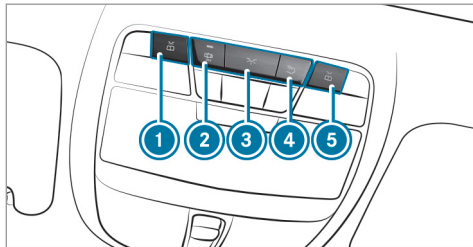

- ▶ ① Allumage et extinction du spot de lecture avant gauche
- ▶ ② Activation et désactivation de la commande automatique d'éclairage intérieur
- ▶ ③ Allumage et extinction de l'éclairage intérieur avant
- ▶ ④ Allumage et extinction de l'éclairage intérieur arrière
- ▶ ⑤ Allumage et extinction du spot de lecture avant droit

Réglage de l'éclairage d'ambiance

Système multimédia:

- ➔ ➔ Confort
- ➔ Eclairage d'ambiance

Réglage de la couleur

- ▶ Sélectionnez **Couleur**.
- ▶ Réglez la couleur souhaitée.

Réglage de la luminosité

- ▶ Sélectionnez **Luminosité**.
- ▶ Réglez la luminosité.

Activation de la luminosité pour les zones

- ▶ Sélectionnez **Luminosité**.
- ▶ Sélectionnez **Zones de luminosité**.
- ▶ Activez ou désactivez la fonction.

ou

- ▶ Réglez la luminosité pour les zones souhaitées.

Activation de l'éclairage multicolore

- ▶ Sélectionnez **Couleur**.

- ▶ Sélectionnez **Multicolore**.
- ▶ Sélectionnez une combinaison de couleurs.

Activation de l'animation multicolore

- ▶ Sélectionnez **Couleur**.
- ▶ Sélectionnez **Animation multicolore**.
La combinaison de couleur réglée varie en fonction d'un rythme défini.

Activation des lampes d'accueil

- ▶ Sélectionnez **Couleur**.
- ▶ Sélectionnez **Bienvenue**.
L'éclairage d'ambiance s'effectue dans une mise en scène spéciale à l'ouverture du véhicule.

Activation de la fonction d'adaptation au réglage de la climatisation

- ▶ Sélectionnez **Couleur**.
- ▶ Sélectionnez **Climatisation**.
Lorsque le réglage de la température du véhicule est modifié, la couleur de l'éclairage d'ambiance change brièvement.

Activation ou désactivation de la durée d'extinction temporisée

Système multimédia:

→  >> Réglages >> Eclairage

>> Tempor. éclairage intérieur

- ▶ Activez ou désactivez la durée d'extinction temporisée. Si cette fonction est active, l'éclairage intérieur reste allumé quelques instants après le déverrouillage du véhicule.

Essuie-glaces et lave-glace

Mise en marche et arrêt des essuie-glaces du pare-brise

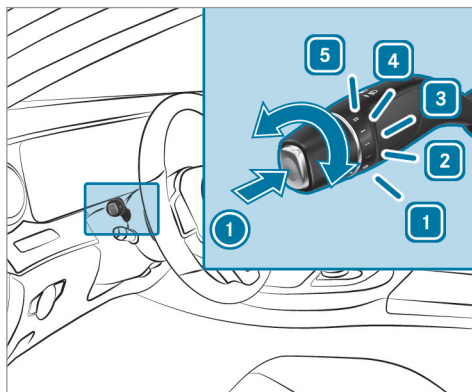



- 1 0 Arrêt des essuie-glaces
- 2 ... Balayage intermittent normal
- 3 Balayage intermittent fréquent

- 4 — Balayage continu lent
- 5 == Balayage continu rapide

▶ Tournez le commodo sur la position correspondante 1 - 5].

▶ **Balayage unique/balayage avec liquide de lave-glace** : appuyez sur la touche du commodo dans le sens de la flèche ①.

-  Balayage unique
-  Balayage avec liquide de lave-glace

Remplacement des balais d'essuie-glace du pare-brise

⚠ ATTENTION Risque de coincement lors du remplacement des balais d'essuie-glace par la mise en marche des essuie-glaces

Si les essuie-glaces se mettent en marche lors du remplacement des balais d'essuie-glace, vous risquez d'être coincé par le bras d'essuie-glace.

- ▶ Veillez à toujours arrêter les essuie-glaces et couper le contact avant de remplacer les balais d'essuie-glace.

Mise des bras d'essuie-glace en position de remplacement

- ▶ Mettez le contact et coupez-le immédiatement.
- ▶ Appuyez pendant 3 secondes environ sur la touche  du commodo dans les 15 secondes qui suivent environ (→ page 138). Les bras d'essuie-glace se mettent en position de remplacement.

Dépose des balais d'essuie-glace

- ▶ Ecartez les bras d'essuie-glace du pare-brise.

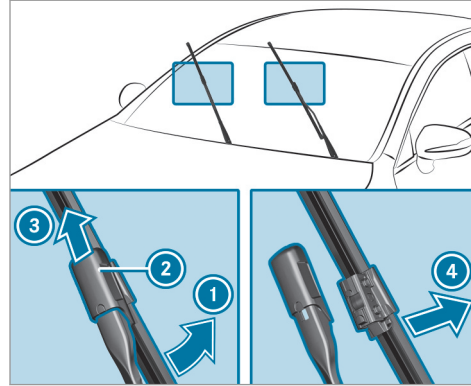

- ▶ Tenez le bras d'essuie-glace d'une main. Avec l'autre main, repoussez le balai d'essuie-glace du bras d'essuie-glace dans le sens de la flèche ① jusqu'en butée.
- ▶ Poussez le verrou ② dans le sens de la flèche ③ jusqu'à ce qu'il s'encliquette en position de dépose.
- ▶ Retirez le balai d'essuie-glace du bras d'essuie-glace dans le sens de la flèche ④.

Pose des balais d'essuie-glace

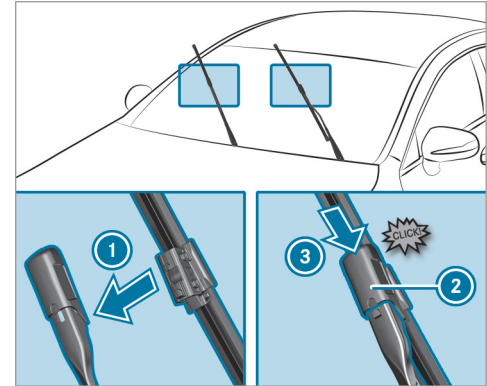

- ▶ Insérez le nouveau balai d'essuie-glace dans le bras d'essuie-glace, dans le sens de la flèche ①.
- ▶ Poussez le verrou ② dans le sens de la flèche ③ jusqu'à ce qu'il s'encliquette en position de verrouillage.

- ▶ Vérifiez que le balai d'essuie-glace est bien fixé.
- ▶ Rabattez les bras d'essuie-glace sur le pare-brise.
- ▶ Mettez le contact.
- ▶ Appuyez sur la touche  du commodo. Les bras d'essuie-glace se remettent dans la position initiale.
- ▶ Coupez le contact.

Indicateur d'encrassement

L'indicateur d'encrassement est disponible uniquement pour les essuie-glaces standard.

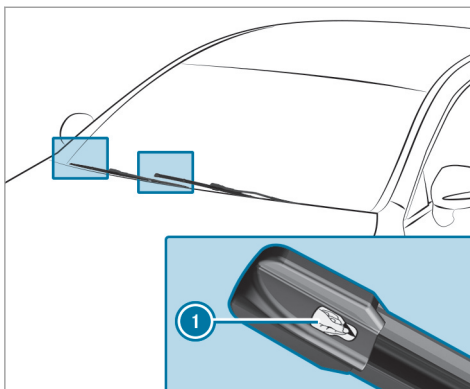

- ▶ Retirez le film de protection ① de l'indicateur d'encrassement situé à l'extrémité des balais d'essuie-glace nouvellement montés.

Les balais d'essuie-glace doivent être remplacés lorsque l'indicateur d'encrassement passe du noir au jaune.

- ① La durée du changement de couleur varie en fonction des conditions d'utilisation.

Remplacement des balais d'essuie-glaces du pare-brise (MAGIC VISION CONTROL)

Mise des bras d'essuie-glace en position de remplacement

- ▶ Mettez le contact et coupez-le immédiatement.
- ▶ Appuyez pendant 3 secondes environ sur la touche  du commodo dans les 15 secondes qui suivent environ (→ page 138). Les bras d'essuie-glace se mettent en position de remplacement.

Dépose des balais d'essuie-glace

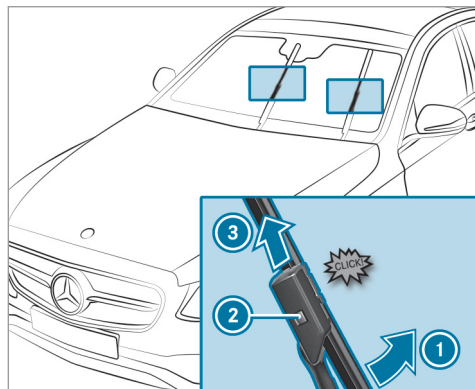

- **Mise en position de dépose du balai d'essuie-glace :** soulevez le bras d'essuie-glace du pare-brise et tenez-le d'une main. Tournez le balai d'essuie-glace dans le sens de la flèche ① avec l'autre main au-delà du point de résistance. En position de dépose, le balai d'essuie-glace s'encliquette.

- **Dépose du balai d'essuie-glace :** appuyez sur le bouton de déverrouillage ②, dégagez le balai d'essuie-glace en le tirant dans le sens de la flèche ③ et retirez-le.

Pose des balais d'essuie-glace

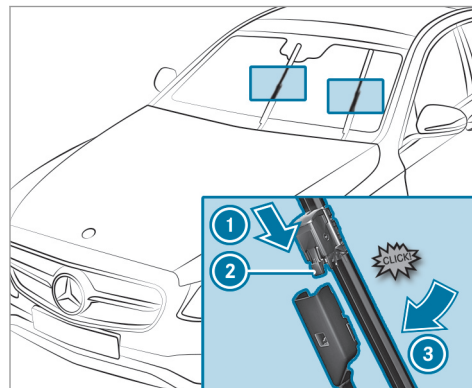

- Glissez le balai d'essuie-glace neuf sur le bras d'essuie-glace dans le sens de la flèche

- ① jusqu'à ce que le bouton de déverrouillage ② s'encliquette.

- Enfoncez au-delà du point de résistance le balai d'essuie-glace dans le sens de la flèche ③. Le balai d'essuie-glace s'encliquette et peut de nouveau se déplacer librement.
- Rabattez le bras d'essuie-glace sur le pare-brise.
- Mettez le contact.
- Appuyez sur la touche  du commodo (→ page 138). Les bras d'essuie-glace se remettent dans la position initiale.

Rétroviseurs

Commande des rétroviseurs extérieurs

⚠ ATTENTION Risque d'accident en cas de modification des réglages du véhicule pendant la marche

Vous risquez de perdre le contrôle du véhicule dans les situations suivantes en particulier:

- si vous réglez le siège conducteur, l'appuie-tête, le volant ou le rétroviseur pendant la marche
 - si vous bouclez votre ceinture de sécurité pendant la marche
- ▶ Avant de démarrer le moteur, réglez notamment le siège conducteur, l'appuie-tête, le volant et le rétroviseur, et bouclez votre ceinture de sécurité.

⚠ ATTENTION Risque d'accident lié à une erreur d'appréciation de la distance lors de l'utilisation du rétroviseur côté passager

Le rétroviseur extérieur côté passager donne une image réduite. Les objets visibles sont plus près qu'ils ne le paraissent.

- ▶ Par conséquent, assurez-vous toujours que la distance réelle par rapport aux véhicules qui vous suivent est suffisante en jetant un coup d'œil par-dessus votre épaule.

Rabattement et déploiement des rétroviseurs extérieurs

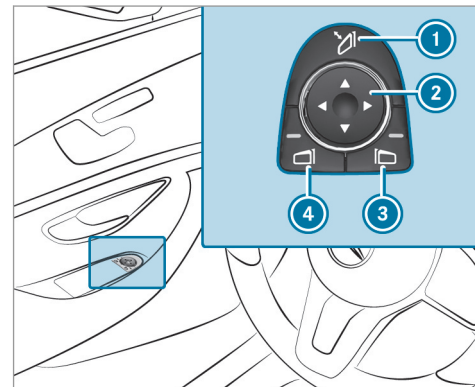

- ▶ Appuyez brièvement sur la touche ①.

Réinitialisation des rétroviseurs extérieurs

❶ Lorsque la batterie a été débranchée ou déchargée, vous devez réinitialiser les rétroviseurs extérieurs. Ce n'est qu'ainsi que le rabattement automatique des rétroviseurs fonctionne.

▶ Appuyez brièvement sur la touche ❶.

Réglage des rétroviseurs extérieurs

▶ Sélectionnez le rétroviseur extérieur à régler avec les touches ❸ ou ❹.

▶ Réglez la position du miroir avec la touche ❷.

Emboîtement des rétroviseurs extérieurs

▶ Véhicules sans rétroviseurs extérieurs rabattables électriquement: remettez manuellement le rétroviseur extérieur dans sa position correcte.

▶ Véhicules équipés de rétroviseurs extérieurs rabattables électriquement: maintenez la touche ❶ appuyée. Un cliquetis suivi d'un claquement retentit. Le rétroviseur extérieur se met dans sa position correcte.

Fonctionnement des rétroviseurs à commutation jour/nuit automatique

⚠ ATTENTION Risque de brûlure par l'acide et d'intoxication en cas de contact avec le liquide électrolytique du rétroviseur à commutation jour/nuit

En cas de bris du miroir d'un rétroviseur à commutation jour/nuit automatique, du liquide électrolytique peut s'échapper.

Le liquide électrolytique est dangereux pour la santé et provoque des irritations. Il ne doit pas entrer en contact avec la peau, les yeux, les voies respiratoires ou les vêtements ni être ingéré.

▶ En cas de contact avec du liquide électrolytique, tenez compte des points suivants:

- Si du liquide électrolytique entre en contact avec la peau, rincez immédiatement les zones de peau touchées avec de l'eau et consultez immédiatement un médecin.

- Si du liquide électrolytique entre en contact avec les yeux, rincez immédiatement et soigneusement avec de l'eau claire et consultez immédiatement un médecin.
- En cas d'ingestion de liquide électrolytique, rincez immédiatement la bouche avec soin. Ne provoquez pas de vomissements. Consultez immédiatement un médecin.
- Changez immédiatement de vêtements s'ils ont été souillés par le liquide électrolytique.
- En cas de réaction allergique, consultez immédiatement un médecin.

Le rétroviseur intérieur et le rétroviseur extérieur côté conducteur passent automatiquement en position nuit lorsque la lumière des phares des véhicules qui suivent atteint le capteur du rétroviseur intérieur.

Limites système

Le système ne passe pas sur la position nuit dans les situations suivantes:

- Le moteur est arrêté.
- La marche arrière est engagée.
- L'éclairage intérieur est allumé.

Fonctionnement de la position marche arrière du rétroviseur extérieur côté passager

La position marche arrière du rétroviseur vous aide lors des manœuvres de stationnement.

Dans les situations suivantes, le rétroviseur extérieur côté passager bascule vers le bas en direction de la roue arrière côté passager:

- La position marche arrière du rétroviseur est mémorisée (→ page 144).
- Le rétroviseur côté passager est sélectionné.
- La marche arrière est engagée.

Le rétroviseur extérieur côté passager reprend sa position dans les situations suivantes:

- Vous mettez la boîte de vitesses sur une autre position de la boîte de vitesses.
- Vous roulez à plus de 9 mph (15 km/h).
- Vous appuyez sur la touche de sélection du rétroviseur extérieur côté conducteur.

Mémorisation de la position marche arrière du rétroviseur extérieur côté passager par l'intermédiaire de la marche arrière

Mémorisation

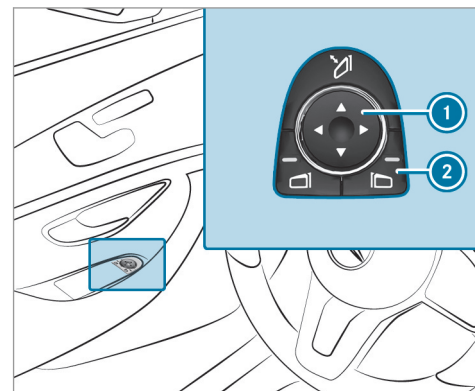

- ▶ Sélectionnez le rétroviseur extérieur côté passager avec la touche ①.
- ▶ Engagez la marche arrière.

- ▶ Mettez le rétroviseur extérieur côté passager dans la position marche arrière du rétroviseur souhaitée avec la touche ①.

Rappel

- ▶ Sélectionnez le rétroviseur extérieur côté passager avec la touche ②.
- ▶ Engagez la marche arrière.
Le rétroviseur extérieur côté passager pivote jusqu'à la position marche arrière du rétroviseur mémorisée.

Activation et désactivation du rabatement automatique des rétroviseurs

Système multimédia:

→  ▶ Réglages ▶ Véhicule

- ▶ Activez ou désactivez **Rabatement automatique**.

Vue d'ensemble des systèmes de climatisation

Remarques relatives à la climatisation

Afin que le climatiseur, le système de surveillance de la pollution et la filtration de l'air fonctionnent correctement, il faut toujours utiliser un filtre à air intérieur en association avec un préfiltre côté compartiment moteur. Veillez à ce que le filtre soit installé correctement et à ce que le boîtier de filtre dans le compartiment moteur soit bien fermé par le couvercle et toujours étanche pendant le fonctionnement. Utilisez des filtres recommandés et agréés par Mercedes-Benz. Confiez toujours les travaux de maintenance à un atelier qualifié.

Vue d'ensemble de l'unité de commande de la climatisation

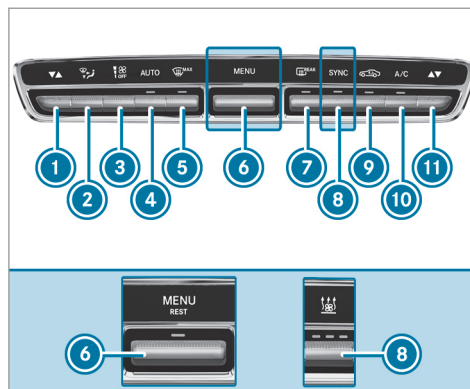

Les voyants incorporés aux touches indiquent que la fonction correspondante est activée.





Unité de commande de la climatisation THERMATIC avec/sans chauffage autonome (exemple)

- ① Réglage de la température, côté gauche
- ② Réglage de la répartition d'air
- ③ Réglage du débit d'air ou arrêt de la climatisation
- ④ Régulation automatique de la climatisation (→ page 148)
- ⑤ Dégivrage du pare-brise
- ⑥ Véhicules équipés d'une unité de commande de la climatisation THERMATIC (sans chauffage autonome): Affichage du menu de climatisation
Véhicules équipés d'une unité de commande de la climatisation THERMATIC (avec chauffage autonome) ou THERMOTRONIC (avec/sans chauffage autonome): Affichage du menu de climatisation, mise en marche et arrêt du système d'utilisation de la chaleur résiduelle (→ page 149)
- ⑦ Mise en marche et arrêt du chauffage de lunette arrière
- ⑧ Véhicules équipés d'une unité de commande de la climatisation THERMATIC sans chauffage autonome: Activation et désactivation de la synchronisation (→ page 149)
Véhicules équipés d'une unité de commande de la climatisation THERMOTRONIC sans chauffage autonome: Activation et désactivation de la fonction A/C (→ page 147)

Véhicules équipés d'un chauffage autonome:
 Mise en marche et arrêt du chauffage autonome

- 9  Mise en marche et arrêt du mode recyclage d'air (→ page 149)
- 10 Véhicules équipés d'une unité de commande de la climatisation THERMATIC:  Activation et désactivation de la fonction A/C (→ page 147)

Véhicules équipés d'une unité de commande de la climatisation THERMOTRONIC:  Réglage de la répartition d'air, côté droit

- 11  Réglage de la température, côté droit

Unité de commande arrière sur les véhicules équipés d'une unité de commande de la climatisation THERMOTRONIC

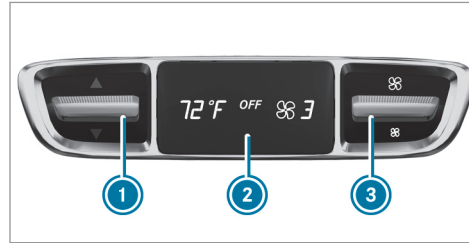

- 1 Réglage de la température
- 2 Ecran
- 3 Réglage du débit d'air

Commande des systèmes de climatisation

Mise en marche et arrêt de la climatisation

► **Mise en marche** : réglez le débit d'air sur le niveau 1 ou au-delà à l'aide de la touche .

► **Arrêt** : réglez le débit d'air sur le niveau 0 à l'aide de la touche .

Lorsque la climatisation est arrêtée, les vitres risquent de se couvrir plus rapidement de buée. N'arrêtez la climatisation que pour une courte durée.

Activation et désactivation de la fonction A/C par l'intermédiaire de l'unité de commande de la climatisation

La fonction A/C permet de climatiser et de déshumidifier l'air intérieur du véhicule.

► Appuyez sur la touche .

Ne désactivez que brièvement la fonction A/C, sinon les vitres risquent de se couvrir plus rapidement de buée.

En mode refroidissement, de l'eau de condensation peut s'écouler sous le véhicule. Cela n'indique pas un défaut.

Affichage du menu de climatisation

Affichage du menu de climatisation par l'intermédiaire du système multimédia

- ▶ Sélectionnez l'un des affichages de température sur le bord inférieur de l'écran média.

Affichage du menu de climatisation par l'intermédiaire de la touche située sur l'unité de commande de la climatisation

- ▶ Appuyez sur la touche  de l'unité de commande de la climatisation.



Activation et désactivation de la fonction A/C par l'intermédiaire du système multimédia

La fonction A/C permet de climatiser et de déshumidifier l'air intérieur du véhicule.

- ▶ Affichez le menu de climatisation (→ page 148).
- ▶ Sélectionnez **1re rangée de sièges**.
- ▶ Sélectionnez **A/C**.

Régulation automatique de la climatisation

En mode automatique, la température réglée est régulée et maintenue constante grâce à l'arrivée d'air.

- ▶ Appuyez sur la touche **AUTO**.
- ▶ **Passage au mode manuel** : appuyez sur la touche  ou la touche .

Mode de régulation de la climatisation

Fonctionnement du mode de régulation de la climatisation



En mode automatique, les modes de régulation de la climatisation suivants sont disponibles :

- **FOCUS** : débit d'air élevé, réglage plus frais
- **MEDIUM** : débit d'air moyen, réglage standard
- **DIFFUSE** : débit d'air faible, réglage plus chaud et engendrant moins de courants d'air

Réglage du mode de régulation de la climatisation

- ▶ Affichez le menu de climatisation (→ page 148).
- ▶ Sélectionnez **1re rangée de sièges** ou **2e rangée de sièges**.
- ▶ Affichez le menu **MODE DE REGULATION DE LA CLIMATISATION**.
- ▶ Sélectionnez un mode de régulation de la climatisation.

Réglage de la répartition d'air

- ▶ Affichez le menu de climatisation (→ page 148).
- ▶ Sélectionnez une rangée de sièges.
- ▶ **Réglage de la répartition d'air** : sélectionnez ,  ou .
- ▶ Réglez le débit d'air.
- ▶ Vous pouvez sélectionner plusieurs répartitions d'air simultanément, par exemple pour climatiser en même temps le pare-brise et l'espace jambes.

La climatisation du pare-brise  peut uniquement être sélectionnée pour la 1re rangée de sièges.

Activation et désactivation de la fonction de synchronisation de la climatisation par l'intermédiaire de l'unité de commande de la climatisation

La fonction de synchronisation vous permet de commander la climatisation de manière centralisée. Les réglages de la température et de la répartition d'air effectués côté conducteur sont repris automatiquement côté passager.

- ▶ Appuyez sur la touche .

La fonction de synchronisation se désactive lorsque le réglage d'un autre secteur de la climatisation est modifié.

Activation et désactivation de la fonction de synchronisation de la climatisation par l'intermédiaire du système multimédia



La fonction de synchronisation vous permet de commander la climatisation de manière centralisée.

Les réglages de la température, du débit d'air et de la répartition d'air du conducteur sont repris automatiquement pour chaque zone de climatisation.

- ▶ Affichez le menu de climatisation (→ page 148).
- ▶ Sélectionnez 1re rangée de sièges.
- ▶ Sélectionnez SYNC.

Désembuage des vitres

Désembuage des vitres à l'intérieur

- ▶ Appuyez sur la touche .
- ▶ Si les vitres continuent à se couvrir de buée: appuyez sur la touche .

Désembuage des vitres à l'extérieur

- ▶ Mettez les essuie-glaces en marche.
- ▶ Appuyez sur la touche .

Mise en marche et arrêt du mode recyclage d'air

- ▶ Appuyez sur la touche . L'air intérieur est recyclé.

Le mode recyclage d'air passe automatiquement en mode air frais après un certain temps.

- ⓘ Lorsque le mode recyclage d'air est activé, les vitres risquent de se couvrir plus rapidement de buée. N'activez le mode recyclage d'air que pour une courte durée.

Mise en marche et arrêt du système d'utilisation de la chaleur résiduelle

Conditions requises

- Le véhicule est à l'arrêt.

Avec la chaleur accumulée par le moteur, vous pouvez chauffer ou ventiler le compartiment avant du véhicule pendant 30 minutes environ, en fonction de la température réglée.

- ▶ **Mise en marche** : appuyez sur la touche .

Le système d'utilisation de la chaleur résiduelle s'arrête automatiquement.

Activation et désactivation de l'ionisation

L'ionisation améliore la qualité de l'air intérieur. L'ionisation de l'air intérieur ne dégage pas d'odeur caractéristique.

- ▶ Affichez le menu de climatisation (→ page 148).
- ▶ Sélectionnez **Qualité de l'air**.
- ▶ Sélectionnez **IONISATION DE L'AIR**.

Parfumeur d'ambiance

Réglage du parfumeur d'ambiance

Conditions requises

- La climatisation automatique est en marche.
- La boîte à gants est fermée.

Le parfumeur d'ambiance diffuse une odeur agréable dans l'habitacle à partir d'un flacon logé dans la boîte à gants.

- ▶ Affichez le menu de climatisation (→ page 148).
- ▶ Sélectionnez **Qualité de l'air**.
- ▶ Sélectionnez **DIFFUSEUR PARFUM**.
- ▶ Appuyez autant de fois qu'il est nécessaire pour atteindre l'intensité souhaitée.

Insertion ou retrait du flacon du parfumeur d'ambiance

⚠ ATTENTION Risque de blessure en cas de contact avec du liquide parfumé

Si des enfants ouvrent le flacon, le liquide parfumé risque d'entrer en contact avec leurs yeux ou ils risquent de l'avaler.

- ▶ Ne laissez pas des enfants sans surveillance à l'intérieur du véhicule.
- ▶ Si du liquide parfumé a été avalé, consultez immédiatement un médecin.
- ▶ Si du liquide parfumé est entré en contact avec les yeux, rincez-les à l'eau claire.

- ▶ Si les troubles persistent, consultez un médecin.

🌿 PROTECTION DE L'ENVIRONNEMENT Dommages écologiques dus à une élimination incorrecte de flacons pleins



Les flacons pleins ne doivent pas être éliminés avec les ordures ménagères.



Déposez les flacons pleins dans un centre de collecte pour substances nocives.

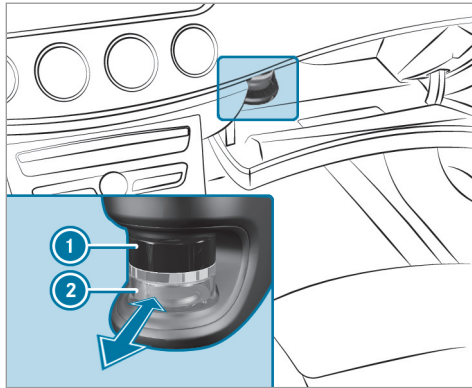

- ① Bouchon
- ② Flacon

- ▶ **Insertion** : poussez le flacon dans le support jusqu'en butée.
- ▶ **Retrait** : retirez le flacon.

Si vous n'utilisez pas les parfums d'ambiance d'origine Mercedes-Benz, tenez compte des con-

signes de sécurité figurant sur l'emballage du liquide parfumé.

Une fois le liquide parfumé épuisé, ne remplissez pas de nouveau le flacon original Mercedes-Benz de parfum d'ambiance, mais éliminez-le.

Flacon à recharger

- ▶ Dévissez le bouchon du flacon vide.
- ▶ Remplissez le flacon avec 0,5 fl. oz. (15 ml) maximum.
- ▶ Vissez le bouchon sur le flacon.

Remplissez toujours le flacon vide à recharger avec le même parfum. Tenez également compte de la feuille d'information séparée jointe au flacon.

Buses de ventilation

Réglage des buses de ventilation avant

⚠ ATTENTION Risque de brûlure et de gelures en cas de distance insuffisante par rapport aux buses de ventilation

L'air sortant des buses de ventilation peut être très chaud ou très froid.

- ▶ Veillez toujours à ce que tous les occupants du véhicule se tiennent à une distance suffisante des buses de ventilation.
- ▶ Si nécessaire, dirigez le flux d'air vers une autre zone de l'habitacle.

Afin de garantir l'arrivée d'air frais dans l'habitacle par les buses de ventilation, tenez compte des remarques suivantes:

- Veillez à ce que les buses et les grilles d'aération de l'habitacle soient toujours dégagées.
- Veillez à ce qu'aucun dépôt ne se forme sur l'ouïe d'entrée d'air (→ page 309).

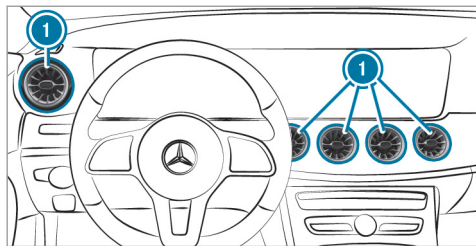

- ▶ **Ouverture et fermeture :** saisissez la buse de ventilation ❶ par la partie centrale et tournez-la vers la gauche ou la droite jusqu'en butée.
- ▶ **Réglage de la direction du flux d'air :** saisissez la buse de ventilation ❶ par la partie centrale et orientez-la vers le haut, le bas, la gauche ou la droite.

Réglage des buses de ventilation arrière

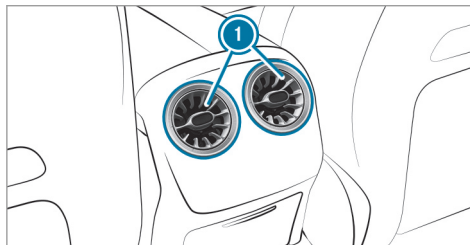

- ▶ **Ouverture et fermeture :** saisissez la buse de ventilation ❶ par la partie centrale et tournez-la vers la gauche ou la droite jusqu'en butée.
- ▶ **Réglage de la direction du flux d'air :** saisissez la buse de ventilation ❶ par la partie centrale et orientez-la vers le haut, le bas, la gauche ou la droite.

Réglage des buses AIRSCARF

⚠ ATTENTION Risque de brûlure dû à une puissance de chauffage trop élevée de l'AIRSCARF

Lorsque l'AIRSCARF est en marche, l'air qui sort de l'orifice d'échappement d'air au niveau de l'appuie-tête peut être très chaud.

- ▶ Réduisez à temps la puissance de chauffage.
- ▶ Tenez vous à distance suffisante de l'orifice d'échappement d'air.

! REMARQUE Endommagement du système AIRSCARF suite à l'utilisation de housses

Si les appuie-tête avant sont recouverts d'une housse, l'air ne peut pas d'échapper de la buse AIRSCARF.

Le système AIRSCARF risque alors de surchauffer et d'être endommagé.

- ▶ N'utilisez pas de housses sur les appuie-tête équipés du système AIR-SCARF.

Veillez à ce qu'aucun objet n'obstrue la grille d'entrée d'air qui se trouve au dos de l'appuie-tête.

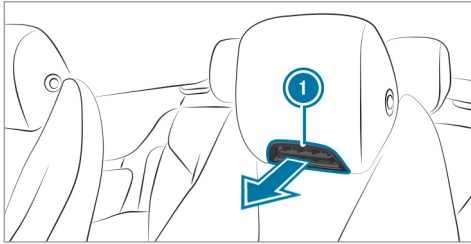

- ▶ Réglez la vitesse de soufflante des buses AIRSCARF ① à l'aide de la touche AIR-SCARF (→ page 110).
- ▶ Réglez la hauteur des appuie-tête pour modifier la hauteur des buses AIRSCARF ① et du flux d'air (→ page 104).

Conduite

Remarques relatives aux véhicules Mercedes-AMG

Tenez compte des remarques sur les thèmes suivants qui figurent dans la notice d'utilisation complémentaire, sinon, vous risquez de ne pas être averti des dangers qui pourraient se présenter.

- ① La disponibilité de certaines fonctions dépend de l'équipement du véhicule et du modèle.
- Emotion Start
- Système d'échappement Performance AMG
- Système de freinage composite en céramique haute performance AMG
- DRIFT MODE
- RIDE CONTROL + AMG
- Touches du volant AMG

Etablissement de l'alimentation en tension ou mise du contact

⚠ ATTENTION Risque d'accident et de blessure si des enfants sont laissés sans surveillance à l'intérieur du véhicule

Si vous laissez des enfants sans surveillance à l'intérieur du véhicule, ils peuvent notamment

- ouvrir les portes et mettre en danger d'autres personnes ou usagers
- descendre du véhicule et se faire renverser
- utiliser les équipements du véhicule et se coincer, par exemple

En outre, les enfants peuvent mettre le véhicule en mouvement, par exemple en

- desserrant le frein de stationnement
- changeant la position de la boîte de vitesses
- démarrant le véhicule

- ▶ Ne laissez jamais des enfants sans surveillance à l'intérieur du véhicule.
- ▶ Lorsque vous quittez le véhicule, prenez toujours la clé avec vous et verrouillez le véhicule.
- ▶ Conservez la clé hors de portée des enfants.

Conditions requises

- La clé se trouve à l'intérieur du véhicule et est détectée.
- Vous n'appuyez pas sur la pédale de frein.

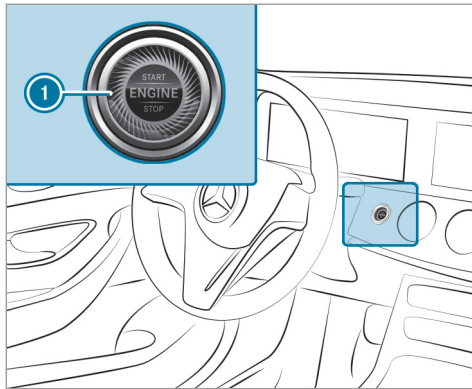

- ▶ **Etablissement de l'alimentation en tension** : appuyez 1 fois sur la touche ①. Vous pouvez alors mettre les essuie-glaces en marche, par exemple.

L'alimentation en tension est à nouveau coupée lorsque les conditions suivantes sont remplies:

- Vous ouvrez la porte conducteur.
- Vous appuyez encore 2 fois sur la touche ①.

- ▶ **Mise du contact** : appuyez 2 fois sur la touche ①. Les voyants de contrôle et d'alerte du combiné d'instruments s'allument.

Le contact est à nouveau coupé lorsque l'une des conditions suivantes est remplie:

- Vous ne démarrez pas le véhicule dans les 15 minutes qui suivent et la boîte de vitesses se trouve en position **P** ou le frein de stationnement électrique est serré.
- Vous appuyez 1 fois sur la touche ①.

Démarrage du véhicule

Démarrage du véhicule avec la touche Start/Stop

⚠ DANGER Danger de mort dû aux gaz d'échappement

Les moteurs thermiques dégagent des gaz d'échappement toxiques, tels que du monoxyde de carbone. L'inhalation de ces gaz d'échappement est dangereuse pour la santé et entraîne des intoxications.

- ▶ Ne laissez jamais tourner le moteur et le chauffage autonome (si disponible) dans un local fermé ne disposant pas d'une ventilation suffisante.

⚠ ATTENTION Risque d'incendie en présence de matériaux inflammables dans le compartiment moteur ou sur le système d'échappement

Des matières inflammables peuvent s'enflammer.

- ▶ Par conséquent, contrôlez régulièrement qu'aucun corps étranger inflammable ne se trouve dans le compartiment moteur ou sur le système d'échappement.

Conditions requises

- La clé se trouve à l'intérieur du véhicule et est détectée.
- ▶ Mettez la boîte de vitesses sur **P** ou **N**.
- ▶ Appuyez sur la pédale de frein et appuyez 1 fois sur la touche ①.

- ▶ Si le véhicule ne démarre pas: arrêtez les consommateurs qui ne sont pas indispensables et appuyez 1 fois sur la touche ①.
- ▶ Si le véhicule ne démarre toujours pas et que le message **Déposer la clé à l'endroit prévu à cet effet cf. notice d'utilisation** apparaît sur l'écran multifonction: démarrez le véhicule avec la clé déposée dans le vide-poches (mode fonctionnement de secours) (→ page 156).

① Vous pouvez arrêter le moteur pendant la marche. Pour cela, appuyez pendant 3 secondes environ sur la touche ① ou 3 fois sur la touche ① en l'espace de 3 secondes. Respectez impérativement les consignes de sécurité qui figurent sous «Remarques relatives à la conduite» (→ page 160).

Tenez compte des informations relatives aux messages d'écran qui peuvent s'afficher sur l'écran multifonction.

Démarrage du véhicule avec la clé déposée dans le vide-poches (mode fonctionnement de secours)

Si le véhicule ne démarre pas et que le message **Déposer la clé à l'endroit prévu à cet effet cf. notice d'utilisation** apparaît sur l'écran multifonction, vous pouvez démarrer le véhicule en mode fonctionnement de secours.

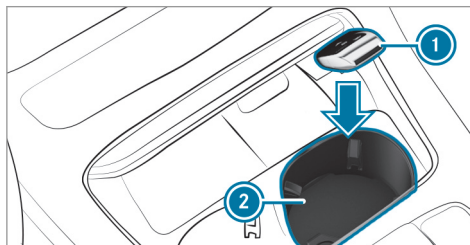

- ▶ Assurez-vous que le vide-poches ② est vide.
- ▶ Enlevez la clé ① du trousseau.
- ▶ Rangez la clé ① dans le vide-poches ②. Le véhicule démarre après un court instant. Si vous enlevez la clé ① du vide-poches ②, le moteur continue de tourner. Pour que le

véhicule puisse à chaque fois démarrer, la clé ① doit toutefois se trouver pendant tout le trajet dans le vide-poches ②.

- ▶ Faites contrôler la clé ① par un atelier qualifié.

Si le véhicule ne démarre pas:

- ▶ Laissez la clé ① dans le vide-poches ②.
- ▶ Appuyez sur la pédale de frein et démarrez le véhicule avec la touche Start/Stop.
- ① Vous pouvez aussi établir l'alimentation en tension ou mettre le contact avec la touche Start/Stop.

Tenez compte des informations relatives aux messages d'écran qui peuvent s'afficher sur l'écran multifonction.

Démarrage du véhicule par l'intermédiaire des services d'accès à distance

Refroidissement ou réchauffement de l'habitacle avant le départ

Avant le démarrage, assurez-vous que les points suivants sont respectés:

- Les dispositions légales en vigueur à l'endroit où est garé votre véhicule autorisent le démarrage du moteur avec le smartphone.
- Le démarrage et le fonctionnement du véhicule sont sans danger à l'endroit où est garé votre véhicule.
- Le réservoir de carburant est suffisamment rempli.
- La batterie de démarrage est suffisamment chargée.

Charge de la batterie de démarrage avant le départ

Vous avez la possibilité de recevoir un message sur votre smartphone lorsque la batterie du véhicule est déchargée. Vous pouvez alors démarrer le véhicule avec le smartphone afin de charger la

batterie. Le véhicule est à nouveau arrêté automatiquement au bout de 10 minutes.

Avant le démarrage, assurez-vous que les points suivants sont respectés:

- Les dispositions légales en vigueur à l'endroit où est garé votre véhicule autorisent le démarrage du moteur avec le smartphone.
- Le démarrage et le fonctionnement du véhicule sont sans danger à l'endroit où est garé votre véhicule.
- Le réservoir de carburant est suffisamment rempli.

Démarrage du véhicule (Remote Online)

⚠ ATTENTION Risque de pincement ou de coincement en cas de démarrage intempestif du moteur

Si le moteur démarre de manière intempestive lors des travaux de maintenance ou de réparation, vous risquez de vous pincer ou de vous coincer.

- ▶ Pour éviter que le moteur ne démarre de manière intempestive, neutralisez-le

toujours avant de procéder à des travaux de maintenance ou de réparation.

Conditions requises

- La boîte de vitesses se trouve en position parking **P**.
- L'alarme antivol et antieffraction n'est pas activée.
- L'alarme panique n'est pas activée.
- Les feux de détresse sont éteints.
- Le capot moteur est fermé.
- Les portes sont fermées et verrouillées.
- Les vitres et le toit ouvrant sont fermés.

▶ Démarrez le véhicule avec le smartphone. Le moteur tourne pendant 10 minutes après le démarrage du moteur.

Vous pouvez effectuer au maximum 2 tentatives de démarrage successives. Vous devez démarrer 1 fois le véhicule avec la clé avant le redémarrage du moteur avec le smartphone. Vous pouvez arrêter le véhicule à tout moment.

 Vous trouverez de plus amples informations dans l'application smartphone dédiée.

Mesures à prendre pour empêcher le démarrage du moteur avant l'exécution de travaux de maintenance ou de réparation:

 Allumez les feux de détresse.

ou



 Déverrouillez les portes.

ou

 Ouvrez une vitre latérale ou le toit ouvrant.

Consignes de rodage

Parcourez les 1 000 premiers miles (1 500 premiers km) en ménageant le moteur:

- Roulez en faisant varier la vitesse et le régime moteur.
- Ne roulez pas à plus de 85 mph (140 km/h).
- Sélectionnez le programme de conduite  ou .
- Engagez le rapport immédiatement supérieur au plus tard lorsque l'aiguille du compte-

tours atteint le dernier tiers avant la zone rouge.

- Ne descendez pas les rapports manuellement pour freiner le véhicule.
- Evitez de solliciter trop fortement le moteur, en roulant à pleins gaz par exemple.
- N'enfoncez pas la pédale d'accélérateur au-delà du point de résistance (kickdown).
- Au bout de 1 000 mi (1 500 km), roulez progressivement à pleine vitesse et à des régimes moteur plus élevés.

Cela vaut également lorsque le moteur ou des éléments de la chaîne cinématique ont été remplacés.

Tenez également compte des consignes de rodage complémentaires suivantes:

- Les capteurs de certains systèmes d'aide à la conduite et systèmes de sécurité active se réinitialisent automatiquement après une certaine distance parcourue (suite à la livraison du véhicule ou à une réparation). Les systèmes n'atteignent leur efficacité maxi-

male qu'une fois le cycle d'initialisation achevé.

- Des garnitures de frein, des disques de frein et des pneus neufs ou de rechange ne permettent d'obtenir un effet de freinage ainsi qu'une adhérence à la chaussée optimaux qu'après plusieurs centaines de kilomètres. Vous devez donc compenser l'effet de freinage réduit par une pression accrue sur la pédale de frein.

Remarques relatives à l'accélération optimisée

Lorsque toutes les conditions d'activation requises sont remplies, une accélération optimale peut alors être obtenue au départ arrêté.

N'utilisez pas l'accélération optimisée sur la voie publique. Une ou plusieurs roues risquent de patiner et de faire déraiper le véhicule. Le risque d'accident et de blessure augmente.

Tenez impérativement compte des consignes de sécurité et des informations relatives à l'ESP® (→ page 189).

Démarrage avec accélération optimisée

⚠ ATTENTION Risque de dérapage et d'accident en cas de patinage des roues

Lorsque vous démarrez à l'aide de l'accélération optimisée, il se peut que les roues patinent individuellement et que le véhicule dérape.

Si l'ESP® est désactivé, le risque de dérapage et d'accident augmente.

- ▶ Assurez-vous qu'aucune personne ni aucun obstacle ne se trouvent à proximité du véhicule.

Conditions requises

- Le véhicule est rodé (→ page 158).
- Le véhicule et les pneus sont en bon état.
- Vous vous trouvez sur une chaussée présentant une bonne adhérence.
- Le moteur et la boîte de vitesses ont atteint leur température de service.

! **REMARQUE** Usure accrue due à l'accélération optimisée

Lors d'un démarrage avec accélération optimisée, tous les composants de la chaîne cinématique sont soumis à une contrainte très élevée.

Cela peut causer une usure accrue des composants.

- ▶ Ne pas constamment démarrer à l'aide de l'accélération optimisée.

- ▶ Engagez la position de marche **D** (→ page 172).
- ▶ Mettez les roues en ligne droite.
- ▶ Sélectionnez le programme de conduite sportive **S⁺** ou **S** (→ page 169).
- ▶ Désactivez l'ESP® (→ page 190).
- ▶ Appuyez fermement sur la pédale de frein avec le pied gauche et maintenez-la enfoncée.
- ▶ Enfoncez complètement la pédale d'accélérateur avec le pied droit.

- ▶ Retirez votre pied gauche de la pédale de frein après 5 secondes maximum, tout en maintenant la pédale d'accélérateur enfoncée.

Le véhicule démarre avec l'accélération maximale.

- ▶ Activez l'ESP® dès que le processus d'accélération est terminé.

Fin de l'accélération optimisée

- ▶ Retirez le pied de la pédale d'accélérateur.

- ▶ Réactivez l'ESP®.

i Après un démarrage avec accélération optimisée, il se peut que les composants de la chaîne cinématique aient fortement chauffé. Par conséquent, il peut arriver que les valeurs d'accélération optimisée ne puissent être de nouveau atteintes que quelques minutes plus tard.

Remarques relatives à la conduite

⚠ ATTENTION Risque d'accident dû à des objets se trouvant sur le plancher côté conducteur

Les objets éventuellement posés sur le plancher côté conducteur risquent d'entraver la course de la pédale ou de bloquer une pédale si celle-ci est enfoncée.

Cela compromet la sécurité de fonctionnement et la sécurité routière du véhicule.

- ▶ Rangez tous les objets en lieu sûr dans le véhicule afin d'éviter qu'ils ne se retrouvent sur le plancher côté conducteur.
- ▶ Fixez toujours les tapis de sol conformément aux prescriptions afin de ne pas entraver la course des pédales.
- ▶ N'utilisez pas de tapis de sol non fixés et ne superposez pas plusieurs tapis de sol.

⚠ ATTENTION Risque d'accident dû au port de chaussures inadaptées

Des chaussures inadaptées sont, par exemple :

- Des chaussures à semelles compensées
- Des chaussures à talons hauts
- Des pantoufles

Il y a risque d'accident.

- ▶ Portez toujours des chaussures adaptées afin d'actionner les pédales en toute sécurité.

⚠ ATTENTION Risque d'accident en cas de coupure du contact pendant la marche

Si vous coupez le contact pendant la marche, certaines fonctions importantes pour la sécurité sont limitées ou ne sont plus disponibles.

Vous devez alors fournir un effort beaucoup plus important pour diriger et freiner le véhicule, par exemple.

- ▶ Ne coupez pas le contact pendant la marche.

⚠ DANGER Danger de mort dû aux gaz d'échappement

Les moteurs thermiques dégagent des gaz d'échappement toxiques, tels que du monoxyde de carbone. L'inhalation de ces gaz d'échappement est dangereuse pour la santé et entraîne des intoxications.

- ▶ Ne laissez jamais tourner le moteur et le chauffage autonome (si disponible) dans un local fermé ne disposant pas d'une ventilation suffisante.

⚠ ATTENTION Risque de dérapage et d'accident en cas de passage à un rapport inférieur sur chaussée glissante

Si vous rétrogradez alors que vous roulez sur une chaussée glissante pour augmenter l'effet de freinage du moteur, les roues motrices peuvent perdre leur adhérence.

- ▶ Sur chaussée glissante, ne rétrogradez pas pour augmenter l'effet de freinage du moteur.

⚠ DANGER Danger de mort dû aux gaz d'échappement toxiques

Si le tube de sortie d'échappement est bouché ou qu'une aération suffisante n'est plus possible, des gaz d'échappement toxiques, en particulier du monoxyde de carbone, peuvent pénétrer à l'intérieur du véhicule. C'est le cas, par exemple, si le véhicule reste bloqué dans la neige.

- ▶ Lorsque le moteur tourne ou que le chauffage autonome est en marche, veillez à ce que le tube de sortie d'échappement et la zone autour du véhicule soient débarrassés de tout dépôt de neige.
- ▶ Afin de garantir une arrivée d'air frais suffisante, ouvrez une vitre du côté du véhicule opposé au vent.

⚠ ATTENTION Risque d'accident et de blessure dû à la consommation d'alcool et de drogues au volant

Il est extrêmement dangereux de prendre le volant après avoir consommé de l'alcool et/ou de la drogue. De petites quantités d'alcool ou de drogue suffisent pour modifier vos réflexes, votre perception et votre jugement.

La probabilité d'un accident grave, voire mortel, augmente considérablement lorsque vous conduisez après avoir bu de l'alcool ou pris de la drogue.

- ▶ Ne buvez pas d'alcool et ne prenez pas de drogue lorsque vous conduisez et ne laissez jamais le volant à quelqu'un qui a consommé de l'alcool ou de la drogue.

⚠ ATTENTION Risque d'accident dû à une surchauffe du système de freinage

Si vous faites reposer votre pied sur la pédale de frein pendant la marche, le système de freinage peut surchauffer.

La distance de freinage s'allonge et le système de freinage peut même tomber en panne.

- ▶ N'utilisez jamais la pédale de frein comme repose-pieds.
- ▶ Pendant la marche, n'appuyez pas simultanément sur la pédale de frein et sur la pédale d'accélérateur.

ℹ REMARQUE Dommage au niveau du moteur dû à un régime moteur excessif

Si vous roulez alors que le moteur a atteint la plage de surrégime, vous allez endommager le moteur.

- ▶ Ne roulez pas lorsque le moteur a atteint la plage de surrégime.

! **REMARQUE** Usure des garnitures de frein dû à un actionnement permanent de la pédale de frein

- ▶ Lorsque vous conduisez, n'appuyez pas en permanence sur la pédale de frein.
- ▶ Afin d'exploiter l'effet de frein moteur, engagez à temps un rapport inférieur.

! **REMARQUE** Endommagement de la chaîne cinématique et du moteur au démarrage

- ▶ Ne faites pas chauffer le moteur à l'arrêt. Démarrez immédiatement.
- ▶ Evitez de rouler à régime élevé et à pleins gaz tant que le moteur n'a pas atteint sa température de service.

! **REMARQUE** Endommagement du catalyseur dû à du carburant non brûlé

Le moteur tourne irrégulièrement et a des ratés d'allumage.

Du carburant non brûlé peut parvenir au catalyseur.

- ▶ N'accélérez que faiblement.
- ▶ Faites immédiatement éliminer la cause du problème par un atelier qualifié.

! **REMARQUE** Réduction de la durée de vie de la batterie en raison de trajets courts fréquents

Si le véhicule n'est utilisé que pour des trajets courts, la batterie 12 V ne peut pas être chargée correctement. Cela réduit la durée de vie de la batterie.

- ▶ Effectuez régulièrement de longs trajets pour recharger la batterie.

Remarques relatives à la conduite avec une charge sur le toit, une remorque ou un véhicule complètement chargé

Si vous roulez avec une galerie de toit ou une remorque chargées ou si votre véhicule est complètement chargé ou complètement occupé, la tenue de route et la manœuvrabilité du véhicule varient.

Tenez compte pour cela des remarques suivantes:

- Ne dépassez pas la charge autorisée sur le toit ni la charge remorquée. Tenez également compte à ce sujet des caractéristiques techniques qui figurent dans la version imprimée de la notice d'utilisation.
- Répartissez la charge sur le toit et le chargement uniformément et déposez les objets lourds vers le bas. Tenez compte également des remarques relatives au chargement du véhicule (→ page 116).
- Soyez attentif lorsque vous conduisez, évitez de démarrer, freiner et manœuvrer le volant par à-coups et de conduire rapidement dans les virages.

Remarques relatives à la conduite sur routes salées

L'effet de freinage est limité sur les routes salées.

Tenez par conséquent compte des remarques suivantes:

- La distance de freinage risque de s'allonger considérablement ou le freinage peut s'effec-

tuer de manière unilatérale si une couche de sel s'est formée sur les disques et les garnitures de frein.

- Maintenez une distance de sécurité importante par rapport au véhicule qui vous précède.

Éliminez la couche de sel comme suit:

- Effectuez de temps à autre un freinage en tenant compte des conditions de circulation.
- Appuyez prudemment sur la pédale de frein à la fin du trajet et au début du trajet suivant.

Remarques relatives à l'aquaplanage

À partir d'une certaine hauteur d'eau sur la chaussée, l'aquaplanage peut se produire.

Tenez compte des remarques suivantes en cas de fortes précipitations ou dans des conditions propices à l'aquaplanage:

- Réduisez votre vitesse.
- Évitez les ornières.
- Évitez de donner des coups de volant rapides.
- Freinez avec précaution.

- ① Tenez également compte des remarques relatives au contrôle régulier des jantes et des pneus (→ page 340).

Remarques relatives à la traversée de portions de route inondées

Des infiltrations d'eau dans le véhicule risquent d'endommager le moteur, la partie électrique et la boîte de vitesses.

L'eau peut aussi être aspirée par les raccords d'admission d'air du moteur et provoquer des dommages au niveau du moteur.

Si vous devez traverser des portions de route inondées, tenez compte des remarques suivantes:

- Lorsque l'eau est calme, vérifiez que sa hauteur ne dépasse pas le bord inférieur de la carrosserie.
- Roulez à une vitesse maximale de 6 mph (10 km/h), sinon de l'eau risque de pénétrer dans l'habitacle ou dans le compartiment moteur.
- Les véhicules qui précèdent ou qui arrivent en sens inverse peuvent générer des vagues.

Il se peut alors que la hauteur d'eau maximale autorisée soit dépassée.

Suite au passage d'un gué, l'effet de freinage des freins est réduit. Freinez avec précaution en tenant compte des conditions de circulation jusqu'à bénéficier à nouveau de l'effet de freinage normal.

Fonction Start/Stop ECO

Mode de fonctionnement de la fonction Start/Stop ECO

- ① En fonction de la motorisation, la fonction Start/Stop ECO n'est pas disponible dans tous les programmes de conduite. Tenez compte pour cela de l'affichage d'état qui apparaît sur l'écran multifonction.

Lorsque toutes les conditions nécessaires côté véhicule à l'arrêt automatique du moteur sont remplies, le moteur est arrêté automatiquement dans les situations suivantes:

- Vous arrêtez le véhicule en position **D** ou **N**.

- **Véhicules avec réseau de bord 48 V :** vous appuyez sur la pédale de frein alors que le véhicule roule à faible vitesse.

Si le système a détecté l'une des situations suivantes, le moteur ne s'arrête pas:

- Vous vous arrêtez à un panneau stop, il n'y a pas de véhicule devant vous.
- Le véhicule qui s'était immobilisé devant vous redémarre.
- Vous effectuez des manœuvres, tournez fortement le volant ou engagez la marche arrière.



- ① Si le système a reconnu un facteur d'arrêt intelligent de la fonction Stop (un panneau stop, par exemple), le moteur n'est pas arrêté.

Si vous activez la fonction HOLD ou passez dans la position parking **P**, le moteur peut être arrêté malgré le facteur d'arrêt intelligent de la fonction Stop.



Le moteur redémarre automatiquement dans les cas suivants:

- Vous engagez la position **D** ou **R** de la boîte de vitesses.
- Vous appuyez sur la pédale d'accélérateur.
- Un démarrage automatique du moteur est nécessaire côté véhicule.
- Vous relâchez la pédale de frein.
- **Véhicules avec réseau de bord 48 V :**
 - Vous relâchez la pédale de frein en descente et le véhicule ne se met pas à rouler.
 - Le véhicule roule en descente et ne passe pas automatiquement en mode croisière à partir de 15 mph (20 km/h).

Indicateurs de la fonction Start/Stop ECO sur l'écran multifonction:

- Le symbole  (vert) apparaît lorsque le véhicule est à l'arrêt: le moteur a été arrêté par la fonction Start/Stop ECO.
- Le symbole  (orange) apparaît lorsque le véhicule est à l'arrêt: les conditions néces-

saires côté véhicule à l'arrêt du moteur ne sont pas toutes remplies.

- Ni le symbole  ni le symbole  n'apparaissent lorsque le véhicule est à l'arrêt: un facteur d'arrêt intelligent de la fonction Stop a été reconnu (un panneau stop, par exemple).
- Le symbole  apparaît: la fonction Start/Stop ECO est désactivée ou un défaut est survenu.

Si le moteur a été arrêté par la fonction Start/Stop ECO et que vous quittez le véhicule, un signal d'alerte retentit et le moteur n'est pas redémarré. En outre, le message suivant apparaît sur l'écran multifonction:

Véhicule prêt à rouler Couper le contact avant de quitter le véhicule

Si vous ne coupez pas le contact, le contact se coupe automatiquement au bout de 3 minutes.

Désactivation et activation de la fonction Start/Stop ECO

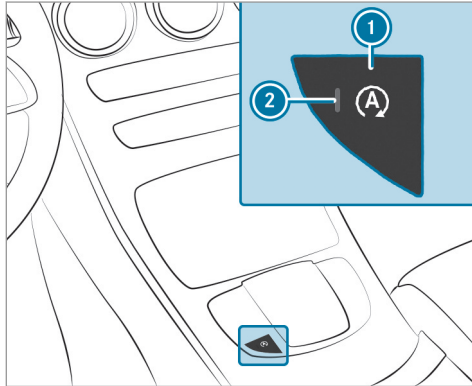

- ▶ Appuyez sur la touche ①.
Si le voyant ② s'allume, cela signifie que la fonction Start/Stop ECO est activée.
- ⓘ En fonction du modèle et de l'équipement du véhicule, la touche peut également se trouver à un autre endroit sur la console centrale.

Fonctionnement de l'affichage ECO

L'affichage ECO évalue votre style de conduite sur l'ensemble du trajet, du début à la fin, et vous aide à adopter un style de conduite qui privilégie l'économie.

Vous pouvez influencer sur la consommation comme suit:

- Adoptez un style de conduite prévoyant.
- Tenez compte des recommandations de rapport.

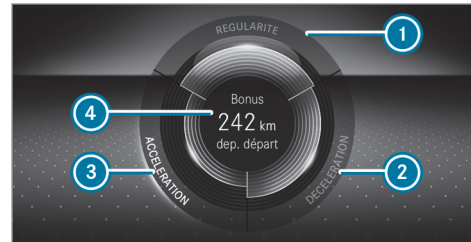

Les inscriptions du segment s'allument en clair, le bord extérieur s'allume et le segment se remplit pour les styles de conduite suivants:

- ① Vitesse constante
- ② Légère décélération et relâchement de la pédale d'accélérateur
- ③ Accélération modérée

Les inscriptions du segment sont grises, le bord extérieur est foncé et le segment se vide pour les styles de conduite suivants:

- ① Variations de vitesse
- ② Freinage puissant
- ③ Accélération sportive

L'affichage ECO vous informe si vous avez adopté une conduite qui privilégie l'économie de carburant:

- Les trois segments sont entièrement remplis simultanément.
- Le cadre autour des trois segments s'allume.

L'autonomie supplémentaire que vous avez atteinte par votre style de conduite par rapport à

un conducteur au style de conduite très sportif apparaît au centre de l'affichage ④. Cette autonomie ne correspond pas à une économie de carburant constante.

Fonctionnement de l'assistant ECO

Véhicules avec réseau de bord 48 V (technologie EQ Boost) :

L'assistant ECO analyse des données concernant le trajet probable du véhicule. Le système peut ainsi aider à adapter de manière optimale le style de conduite au trajet ultérieur, à économiser du carburant et à récupérer de l'énergie.

L'assistant ECO s'affiche dans le menu [Assistance](#) (→ page 251).

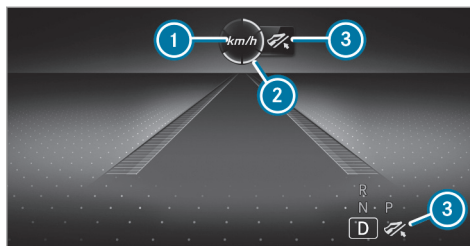

- ① Événement ultérieur
- ② Affichage de distance relatif à l'événement ultérieur
- ③ Invitation à lever le pied de la pédale d'accélérateur

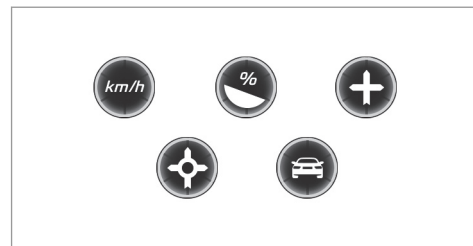

Événements pouvant être affichés qui concernent la circulation ①

Les segments de l'affichage de distance ② indiquent la distance par rapport à l'événement ultérieur comme suit:



- Peu de segments s'allument: l'événement ultérieur est proche.
- Beaucoup de segments s'allument: l'événement ultérieur est plus éloigné.



Dès que le véhicule se rapproche de l'événement, l'assistant ECO calcule, à partir de la distance, de la vitesse et de la déclivité, la vitesse optimale pour obtenir une économie de carburant et une récupération d'énergie maximales.

Le message **Décélérer**  apparaît sur l'écran multifonction. Les premiers segments situés devant le véhicule se colorent en vert. Les autres segments restent blancs dans un premier temps. Si le conducteur lève le pied de la pédale d'accélérateur à temps, les autres segments de l'affichage se colorent en vert les uns après les autres, jusqu'à ce que l'événement affiché soit atteint. La chaîne cinématique est réglée sur l'économie de carburant maximale. La batterie est rechargée par la récupération d'énergie. La récupération d'énergie est adaptée au programme de conduite sélectionné.



Dès que l'événement est passé, il reste encore affiché un court instant. Si le conducteur ne réagit pas à la demande **Décélérer**, les segments restent blancs.

Si un véhicule précède l'événement, tous les segments s'affichent immédiatement en vert dès que le conducteur réagit à la demande **Décélérer**.

Lorsque l'assistant ECO est activé dans le programme de conduite , l'écran multifonction et l'affichage tête haute affichent à côté de la position de la boîte de vitesses  le symbole

. Ce symbole  apparaît aussi lorsque le graphique du système d'aide n'est pas sélectionné.

Aucun affichage n'apparaît si le système ne régule pas en fonction de l'événement ultérieur. Le système est inactif.

L'assistant ECO est activé uniquement dans les programmes de conduite  et .

Limites système

L'assistant ECO peut travailler encore plus précisément en cas de guidage actif si le trajet est respecté. La fonction de base est également opérationnelle sans guidage actif. Il n'est pas possible de prévoir tous les avertissements et situations de circulation. La qualité dépend des cartes.

L'assistant ECO est uniquement un système d'aide. C'est le conducteur qui est responsable de la distance de sécurité à respecter, de la vitesse du véhicule et de l'opportunité de son freinage. Le conducteur doit toujours être prêt à freiner, que le système régule ou non.

Le système peut être perturbé ou ne pas fonctionner dans les situations suivantes:

- Lorsque les conditions de visibilité sont mauvaises (en cas d'éclairage insuffisant de la chaussée, de fortes alternances d'ombre et de lumière, de pluie, de chutes de neige, de brouillard ou d'embruns, par exemple)
- En cas d'éblouissement par les véhicules qui arrivent en sens inverse, par le soleil ou par des reflets, par exemple
- Lorsque le pare-brise est encrassé dans la zone de la caméra multifonction ou que la caméra est couverte de buée, endommagée ou recouverte
- Lorsque les panneaux de signalisation sont difficiles à détecter (encrassement, masquage, neige ou éclairage insuffisant, par exemple)
- Lorsque les informations sur la carte numérique du système de navigation sont erronées ou non actuelles
- En cas de signalisation ambiguë (panneaux de signalisation de chantiers ou voies voisines, par exemple)

Contacteur DYNAMIC SELECT

Fonctionnement du contacteur DYNAMIC SELECT

! REMARQUE Véhicules Mercedes-AMG

- ▶ Tenez compte des remarques figurant dans la notice d'utilisation complémentaire. Sinon, vous risquez de ne pas être averti des dangers qui pourraient se présenter.

- ⓘ En fonction de la motorisation et de l'équipement du véhicule, celui-ci dispose de différents programmes de conduite.

Le contacteur DYNAMIC SELECT vous permet de commuter entre les programmes de conduite suivants:

Le programme de conduite sélectionné apparaît sur l'écran multifonction de l'ordinateur de bord.

I Individual

- Réglages personnalisés

S Sport+

- Conduite particulièrement sportive
- Accentue l'aptitude du véhicule à survivre et à sous-virer pour une conduite encore plus active
- Convient uniquement lorsque les conditions routières sont bonnes, que la chaussée est sèche et la route dégagée

S Sport

- Accent mis sur la stabilité et la sportivité
- Permet une conduite plus active aux conducteurs qui aspirent à piloter leur véhicule de manière sportive
- Convient uniquement lorsque les conditions routières sont bonnes, que la chaussée est sèche et la route dégagée

C Comfort

- Conduite confortable et économique
- Compromis entre motricité et stabilité
- Conseillé pour toutes les conditions routières

E Eco

- Conduite particulièrement économique
- Compromis entre motricité et stabilité
- Conseillé pour toutes les conditions routières
- ⓘ Les réglages ESP® dans les programmes de conduite **E** et **C** sont conçus de manière à mettre l'accent sur la stabilité. Sélectionnez par conséquent un de ces programmes de conduite, en particulier si vous roulez avec une charge sur le toit, si vous tractez une remorque et lorsque le véhicule est chargé ou occupé au maximum.

Les systèmes suivants modifient vos caractéristiques en fonction du programme de conduite:

- Entraînement
 - Gestion moteur et gestion de la boîte de vitesses
 - Assistant de régulation de distance DISTRONIC actif
- ESP®
- Direction assistée électrique

Sélection du programme de conduite

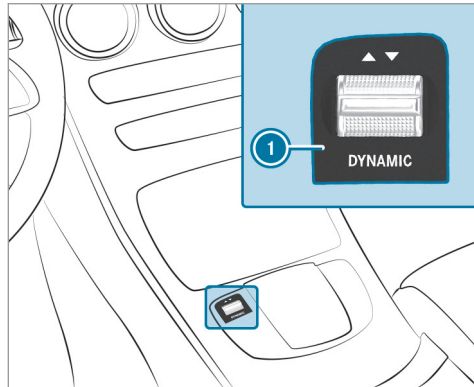

- ▶ Actionnez le contacteur DYNAMIC SELECT **1** vers l'avant ou vers l'arrière. Le programme de conduite sélectionné apparaît sur l'écran multifonction.

Configuration de DYNAMIC SELECT (système multimédia)

Système multimédia:

- ↳ ▶ Réglages ▶ Véhicule
- ▶▶ DYNAMIC SELECT

Réglage du programme de conduite I

- ▶ Sélectionnez **Config. "Individual"**.
- ▶ Sélectionnez une catégorie et réglez-la.

Activation et désactivation de l'affichage de rétablissement

- ▶ Activez ou désactivez **Demande au démarr..**

Fonction activée : un message vous demande si vous souhaitez rétablir le dernier programme de conduite au prochain démarrage du véhicule. Si la fonction Start/Stop ECO était désactivée, un message supplémentaire vous demande si la fonction doit rester désactivée.

- i** La demande de confirmation apparaît uniquement si les derniers réglages activés diffèrent des réglages standard.

Fonction désactivée : le programme de conduite **C** est automatiquement réglé au prochain démarrage du véhicule. La fonction Start/Stop ECO est automatiquement activée.

- i** Cette fonction doit être activée séparément pour chaque profil utilisateur. Le programme de conduite et le réglage Start/Stop ECO du dernier trajet sont mémorisés pour chaque profil utilisateur uniquement si cette fonction est activée.

Affichage des données du véhicule

Système multimédia:

- ↳ ▶▶ Infos

- ▶ Sélectionnez **Véhicule**.
Les données du véhicule sont affichées.

Affichage des données du moteur

Système multimédia:

- ↳ ▶▶ Infos

- ▶ Sélectionnez **Moteur**.
Les données du moteur sont affichées.

- i** Les valeurs (maximales) atteignables réellement pour la puissance du moteur et le couple moteur peuvent différer des valeurs certifiées tout en restant dans les tolérances admissibles selon les directives spécifiques au pays (base: CEE-ONU n° 85 ou directives spécifiques au pays).

Les variables sont, par exemple:

- Niveau de la mer
 - Qualité du carburant
 - Température extérieure
 - Température de service du moteur
- i** Les valeurs affichées sont données à titre indicatif uniquement. La valeur affichée sur l'écran média pour la puissance du moteur et le couple moteur peut différer des valeurs réelles.

Affichage de la consommation

Système multimédia:



- ▶ Sélectionnez **Consommation**.
Les valeurs de consommation actuelles et moyennes sont affichées.

Boîte automatique

Levier sélecteur DIRECT SELECT

Fonctionnement du levier sélecteur DIRECT SELECT

- ⚠ ATTENTION** Risque d'accident en cas de passage de rapport inapproprié

Si le régime moteur est supérieur au régime de ralenti et que vous mettez alors la boîte de vitesses sur la position **D** ou **R**, le véhicule peut accélérer brutalement.

- ▶ Lors du passage de la boîte de vitesses sur la position **D** ou **R** à l'arrêt, appuyez toujours fermement sur la

pédale de frein et n'appuyez pas simultanément sur la pédale d'accélérateur.

- ⚠ ATTENTION** Risque d'accident et de blessure si des enfants sont laissés sans surveillance à l'intérieur du véhicule

Si vous laissez des enfants sans surveillance à l'intérieur du véhicule, ils peuvent notamment

- ouvrir les portes et mettre en danger d'autres personnes ou usagers
- descendre du véhicule et se faire renverser
- utiliser les équipements du véhicule et se coincer, par exemple

En outre, les enfants peuvent mettre le véhicule en mouvement, par exemple en

- desserrant le frein de stationnement
- changeant la position de la boîte de vitesses
- démarrant le véhicule

- ▶ Ne laissez jamais des enfants sans surveillance à l'intérieur du véhicule.
- ▶ Lorsque vous quittez le véhicule, prenez toujours la clé avec vous et verrouillez le véhicule.
- ▶ Conservez la clé hors de portée des enfants.

Mettez la boîte de vitesses sur une autre position à l'aide du levier sélecteur DIRECT SELECT. La position actuelle de la boîte de vitesses apparaît sur l'écran multifonction.

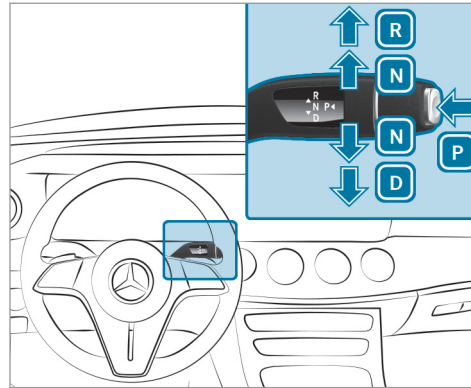

- P** Position parking
- R** Marche arrière
- N** Point mort
- D** Position de marche

Engagement de la marche arrière R

- ▶ Appuyez sur la pédale de frein et actionnez le levier sélecteur DIRECT SELECT vers le haut au-delà du 1er point de résistance.

Passage au point mort N

- ▶ Appuyez sur la pédale de frein et actionnez le levier sélecteur DIRECT SELECT vers le haut ou vers le bas jusqu'au 1er point de résistance.

- ⓘ Pour mettre la boîte de vitesses au point mort **N** lorsque le contact est mis, actionnez le levier sélecteur vers le haut ou vers le bas pendant quelques secondes jusqu'au 1er point de résistance.

Lorsque vous relâchez ensuite la pédale de frein, vous pouvez déplacer le véhicule, par exemple le pousser ou le remorquer.

Si la boîte automatique doit être maintenue au point mort **N, même lorsque le contact est coupé ou que vous ouvrez la porte conducteur, procédez comme suit:**

- ▶ Appuyez sur la pédale de frein et mettez la boîte de vitesses au point mort **N** lorsque le véhicule est à l'arrêt.
- ▶ Relâchez la pédale de frein.
- ▶ Coupez le contact.

- Si vous quittez le véhicule et laissez la clé dans ce dernier, la boîte automatique reste au point mort **[N]**.

Passage dans la position parking P

- Tenez compte des remarques relatives à l'arrêt du véhicule (→ page 177).
- Appuyez sur la pédale de frein jusqu'à ce que le véhicule soit à l'arrêt complet.
- Une fois le véhicule à l'arrêt, appuyez sur la touche **[P]**.

Lorsque l'affichage de la position de la boîte de vitesses indique **[P]**, cela signifie que la boîte de vitesses se trouve en position parking. Si l'affichage de la position de la boîte de vitesses n'indique pas **[P]**, immobilisez le véhicule pour qu'il ne puisse pas se mettre à rouler.

- Dans certaines situations, il peut s'écouler un peu de temps avant que la boîte de vitesses ne passe en position **[P]**. Tenez donc toujours compte de l'affichage de la position de la boîte de vitesses.

La boîte automatique passe automatiquement dans la position parking **[P]** si l'une des conditions suivantes est remplie:

- Vous coupez le contact lorsque le véhicule est immobilisé alors que la boîte de vitesses se trouve sur la position **[D]** ou **[R]**.
- Vous ouvrez la porte conducteur alors que le véhicule est immobilisé ou que vous roulez à très faible vitesse et que la boîte de vitesses se trouve sur la position **[D]** ou **[R]**.

- Pour effectuer des manœuvres alors que la porte conducteur est ouverte, ouvrez la porte conducteur alors que le véhicule est immobilisé et engagez de nouveau la position **[D]** ou **[R]** de la boîte de vitesses.

Engagement de la position de marche D

- Appuyez sur la pédale de frein et actionnez le levier sélecteur DIRECT SELECT vers le bas au-delà du 1er point de résistance.

Lorsque la boîte automatique se trouve sur la position **[D]**, elle engage automatiquement les rapports. Cela dépend entre autres

- du programme de conduite sélectionné

- de la position de la pédale d'accélérateur
- de la vitesse du véhicule

Changement de rapport manuel

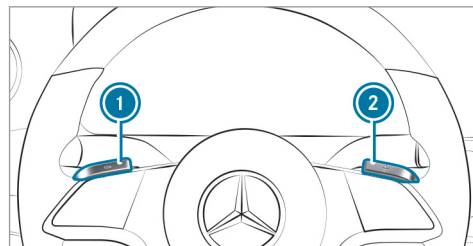

Lorsque la boîte automatique se trouve sur **[D]**, vous pouvez changer de rapport manuellement en utilisant les palettes de changement de rapport au volant. Dans la mesure où un changement de rapport est permis, la boîte automatique engage, en fonction de la palette que vous tirez, un rapport inférieur ou supérieur.

Pour utiliser la boîte automatique manuellement, vous disposez de 2 possibilités:

- Réglage temporaire
- Réglage permanent

Lorsque le changement de rapport manuel est désactivé, les rapports sont engagés automatiquement.

Réglage temporaire :

- ▶ **Activation** : tirez la palette de changement de rapport au volant ① ou ②.

Le changement de rapport manuel est momentanément activé. L'affichage de la position de la boîte de vitesses indique **M** et le rapport actuel.

- ① La durée d'activation du changement de rapport manuel dépend de plusieurs facteurs.

Dans les cas suivants, le changement de rapport manuel peut être désactivé automatiquement:

- En cas de changement du programme de conduite
- En cas de redémarrage du véhicule

- Lorsque vous repassez sur la position **D** de la boîte de vitesses
- Style de conduite

- ▶ **Montée des rapports** : tirez la palette de changement de rapport au volant ②.
- ▶ **Descente des rapports** : tirez la palette de changement de rapport au volant ①.
- ▶ **Désactivation** : tirez la palette de changement de rapport au volant ② et maintenez-la tirée.
L'affichage de la position de la boîte de vitesses indique **D**.

Réglage permanent :

- ▶ Sélectionnez le programme de conduite **S** (→ page 169).
- ▶ Sélectionnez le réglage de l'entraînement **M** (→ page 169).

Recommandation de rapport

Les recommandations de rapport vous aident à adopter un style de conduite économisant du carburant.

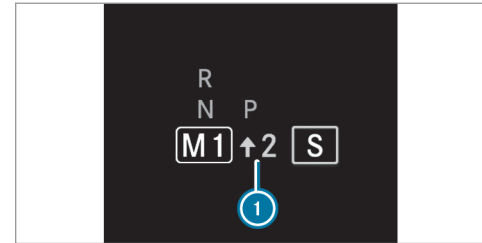

- ▶ Engagez le rapport indiqué lorsque la recommandation de rapport ① apparaît à côté de l'affichage de la position de la boîte de vitesses.

Utilisation du kickdown

- ▶ **Accélération maximale** : enfoncez la pédale d'accélérateur au-delà du point de résistance.

Pour éviter un surrégime du moteur, la boîte automatique engage le rapport immédiatement supérieur dès que le régime moteur maximal est atteint.

Fonctionnement du mode croisière

R REMARQUE Véhicules Mercedes-AMG

► Tenez compte des remarques figurant dans la notice d'utilisation complémentaire. Sinon, vous risquez de ne pas être averti des dangers qui pourraient se présenter.

Lorsque vous adoptez un style de conduite prévoyant, le mode croisière vous aide à réduire la consommation de carburant.

Le mode croisière présente les caractéristiques suivantes:

- Le moteur thermique est désaccouplé de la chaîne cinématique et continue de tourner au ralenti.
- L'affichage de la position de la boîte de vitesses **[D]** est affiché en vert.
- **Véhicules avec réseau de bord 48 V (technologie EQ Boost)** : le moteur thermique peut être arrêté. Toutes les fonctions du véhicule restent activées.

Le mode croisière est activé lorsque les conditions suivantes sont remplies:

- Le programme de conduite **[E]** est sélectionné.
 - La vitesse se situe dans une plage adaptée.
 - Le tracé de la route est approprié (pas de montées ou de descentes à forte déclivité ni de virages serrés, par exemple).
 - La pédale d'accélérateur ou de frein n'est pas actionnée (à l'exception de freinages légers).
- i** Vous pouvez activer le mode croisière si, dans le programme de conduite **[I*]**, vous avez sélectionné le réglage «Eco» pour l'entraînement.

Si l'une de ces conditions n'est plus remplie, le mode croisière se désactive à nouveau.

Les paramètres suivants peuvent aussi empêcher le fonctionnement du mode croisière:

- Montée
- Descente
- Température

- Altitude
- Vitesse
- Etat de fonctionnement du moteur
- Conditions de circulation

Fonctionnement de la transmission intégrale 4MATIC

La transmission intégrale 4MATIC permet d'entraîner les 4 roues. Conjointement avec l'ESP® et le 4ETS, la transmission 4MATIC améliore la motricité du véhicule lorsqu'une roue motrice patine en raison de l'adhérence trop faible de la chaussée.

La transmission 4MATIC n'est pas en mesure de diminuer le risque d'accident résultant d'une conduite inadaptée ni d'annuler les lois de la physique. La transmission 4MATIC ne peut pas tenir compte des conditions routières et météorologiques ni des conditions de circulation. La transmission 4MATIC est uniquement un système d'aide. C'est vous qui êtes responsable, en particulier, de la distance de sécurité, de la

vitesse du véhicule, de l'opportunité de son freinage et du maintien de la voie.

- ① Lorsque les conditions routières sont hivernales, vous ne pouvez exploiter au maximum les avantages de la transmission intégrale 4MATIC qu'avec des pneus hiver (pneus M+S) et, si nécessaire, des chaînes à neige.

Ravitaillement en carburant

Ravitaillement du véhicule

⚠ ATTENTION Risque d'incendie et d'explosion dû au carburant

Les carburants sont facilement inflammables.

- ▶ Evitez impérativement d'approcher un feu ou une flamme nue, de fumer ou de provoquer des étincelles.
- ▶ Avant et pendant le ravitaillement du véhicule, coupez le contact et, le cas échéant, arrêtez le chauffage autonome.

⚠ ATTENTION Risque de blessure en cas de contact avec des carburants

Les carburants sont toxiques et nocifs.

- ▶ Evitez impérativement que du carburant n'entre en contact avec la peau, les yeux ou les vêtements ou qu'il ne soit ingéré.
- ▶ N'inhaliez pas les vapeurs de carburant.
- ▶ Conservez les carburants hors de portée des enfants.
- ▶ Maintenez les portes et les vitres fermées pendant le ravitaillement.

En cas de contact avec du carburant, tenez compte des remarques suivantes:

- ▶ En cas de contact avec la peau, rincez immédiatement les parties touchées par le carburant avec de l'eau et du savon.
- ▶ Si du carburant est entré en contact avec les yeux, rincez-les immédiatement

et soigneusement à l'eau claire. Consultez immédiatement un médecin.

- ▶ En cas d'ingestion de carburant, consultez immédiatement un médecin. Ne provoquez pas de vomissements.
- ▶ Changez immédiatement de vêtements s'ils ont été souillés par du carburant.

⚠ ATTENTION Risque d'incendie et d'explosion dû à une charge électrostatique

Les charges électrostatiques peuvent enflammer les vapeurs de carburant.

- ▶ Touchez la carrosserie métallique du véhicule avant d'ouvrir le bouchon du réservoir ou de toucher le pistolet.
- ▶ Afin d'éviter une nouvelle charge électrostatique, ne remontez pas à bord du véhicule pendant le ravitaillement.

! REMARQUE Dommages dus à l'utilisation du mauvais carburant

Véhicules équipés d'un moteur à essence:

De petites quantités du mauvais carburant suffisent pour endommager le système d'alimentation en carburant, le moteur et le système de dépollution.

- ▶ Utilisez exclusivement une essence à faible teneur en soufre.

Ce carburant peut contenir jusqu'à 10 % d'éthanol. Votre véhicule est compatible avec le carburant E10.

Ne ravitaillez en aucun cas le véhicule avec les carburants suivants:

- Gazole
- Essence avec plus de 10 % en volume d'éthanol, comme l'E15, l'E85, l'E100
- Essence avec plus de 3 % en volume de méthanol, comme le M15, le M30, le M85, le M100
- Essence contenant des additifs métallifères

Si vous avez ravitaillé le véhicule par erreur avec un mauvais carburant:

- ▶ Ne mettez pas le contact.
- ▶ Prenez contact avec un atelier qualifié.

! **REMARQUE** Ne ravitaillez pas un véhicule équipé d'un moteur à essence avec du gazole

Si vous avez ravitaillé le véhicule par erreur avec un mauvais carburant:

- Ne mettez pas le contact. Sinon, le carburant peut parvenir au moteur.

De petites quantités du mauvais carburant suffisent pour endommager le système d'alimentation en carburant et le moteur. Les frais de réparation sont élevés.

- ▶ Prenez contact avec un atelier qualifié.
- ▶ Faites vidanger entièrement le réservoir ainsi que les conduites de carburant.

! **REMARQUE** Dommages du système d'alimentation en carburant dus à un surremplissage du réservoir de carburant

- ▶ Remplissez le réservoir de carburant uniquement jusqu'à l'arrêt automatique du pistolet.

! **REMARQUE** Projections de carburant lors du retrait du pistolet

- ▶ Remplissez le réservoir de carburant uniquement jusqu'à l'arrêt automatique du pistolet.

Conditions requises

- Le véhicule est déverrouillé.
- ⓘ Ne remonte pas à bord du véhicule pendant le ravitaillement. Vous risquez de vous charger à nouveau en électricité statique.

Tenez compte des remarques relatives aux ingrédients et lubrifiants et au carburant.

Utilisez exclusivement des carburants dont l'indice d'octane correspond au minimum à celui indiqué sur la plaque d'information située dans

la trappe de réservoir. La puissance du moteur peut sinon diminuer et la consommation de carburant augmenter.

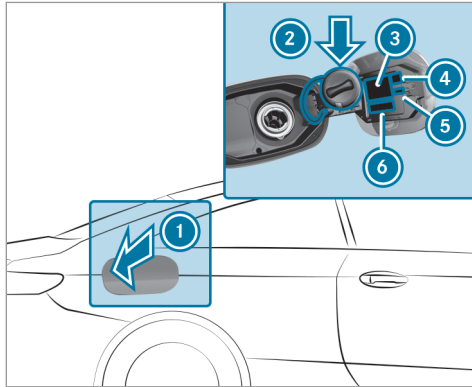

- ① Trappe de réservoir
- ② Support du bouchon de réservoir
- ③ Tableau de pression des pneus
- ④ Code QR pour la fiche de désincarcération

- ⑤ Remarque sur le chauffage autonome
- ⑥ Type de carburant

- ▶ Appuyez sur la partie arrière de la trappe de réservoir ①.
- ▶ Tournez le bouchon du réservoir vers la gauche et enlevez-le.
- ▶ Introduisez le bouchon de réservoir dans le support ② par le haut.
- ▶ Introduisez la tubulure de remplissage du pistolet entièrement dans le réservoir, accrochez-la et faites le plein.
- ▶ Remplissez le réservoir de carburant uniquement jusqu'à l'arrêt automatique du pistolet.
- ▶ Mettez le bouchon de réservoir en place sur le réservoir, puis tournez-le vers la droite jusqu'à ce qu'il s'encliquette de manière audible.
- ▶ Fermez la trappe de réservoir ①.

Stationnement

Immobilisation du véhicule

⚠ ATTENTION Risque d'accident et de blessure si un véhicule qui n'est pas immobilisé correctement se met à rouler

Si le véhicule n'est pas suffisamment sécurisé lors de son immobilisation, il peut se mettre à rouler de manière incontrôlée même sur une route à légère déclivité.

- ▶ Dans les montées ou les descentes, braquez les roues avant du véhicule de façon à ce qu'il roule en direction du trottoir dans le cas où il se mettrait en mouvement.
- ▶ Serrez le frein de stationnement.
- ▶ Mettez la boîte de vitesses sur **P**.

⚠ ATTENTION Risque d'incendie en cas de contact avec des pièces brûlantes du système d'échappement

Des matières inflammables, telles que des feuilles, de l'herbe ou des branches, peuvent s'enflammer.

- ▶ Garez le véhicule de manière à ce qu'aucune matière inflammable n'entre en contact avec des pièces brûlantes du véhicule.
- ▶ Ne stationnez pas le véhicule sur de l'herbe sèche ou dans un champ de blé moissonné.

⚠ ATTENTION Risque d'accident et de blessure si des enfants sont laissés sans surveillance à l'intérieur du véhicule

Si vous laissez des enfants sans surveillance à l'intérieur du véhicule, ils peuvent notamment

- ouvrir les portes et mettre en danger d'autres personnes ou usagers

- descendre du véhicule et se faire renverser
- utiliser les équipements du véhicule et se coincer, par exemple

En outre, les enfants peuvent mettre le véhicule en mouvement, par exemple en

- desserrant le frein de stationnement
- changeant la position de la boîte de vitesses
- démarrant le véhicule
- ▶ Ne laissez jamais des enfants sans surveillance à l'intérieur du véhicule.
- ▶ Lorsque vous quittez le véhicule, prenez toujours la clé avec vous et verrouillez le véhicule.
- ▶ Conservez la clé hors de portée des enfants.

! REMARQUE Endommagement du véhicule si celui-ci se met à rouler

- ▶ Immobilisez toujours le véhicule pour qu'il ne puisse pas se mettre à rouler.

! REMARQUE Endommagement suite à l'abaissement du véhicule

Véhicules équipés de la suspension AIR BODY CONTROL ou d'un correcteur de niveau : le véhicule peut s'abaisser en cas de différences de température ou d'immobilisation prolongée. Cela risque d'endommager les pièces de carrosserie.

- ▶ Lorsque vous arrêtez ou démarrez le véhicule, assurez-vous qu'aucun obstacle (bordures de trottoirs, par exemple) ne se trouve sous ou à proximité immédiate de la carrosserie.

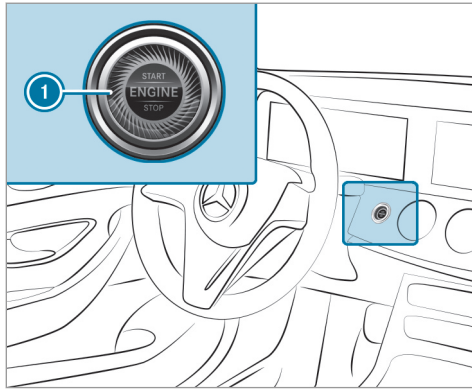

- ▶ Immobilisez le véhicule en actionnant la pédale de frein.
- ▶ Dans les montées ou les descentes, braquez les roues avant du véhicule de façon à ce qu'il roule en direction du trottoir dans le cas où il se mettrait en mouvement.
- ▶ Serrez le frein de stationnement électrique.

- ▶ Lorsque le véhicule est à l'arrêt et que la pédale de frein est enfoncée, mettez la boîte de vitesses en position **P** (→ page 172).
- ▶ Arrêtez le moteur et coupez le contact en appuyant sur la touche ①.
- ▶ Desserrez lentement le frein de service.
- ▶ Descendez du véhicule et verrouillez-le.
- ① Si la porte conducteur est fermée, vous pouvez commander les vitres latérales et le toit ouvrant panoramique pendant encore 4 minutes après avoir arrêté le véhicule.

Commande d'ouverture de porte de garage

Programmation des touches de la commande d'ouverture de porte de garage

⚠ DANGER Danger de mort dû aux gaz d'échappement

Les moteurs thermiques dégagent des gaz d'échappement toxiques, tels que du monoxyde de carbone. L'inhalation de ces gaz d'échappement est dangereuse pour la santé et entraîne des intoxications.

- ▶ Ne laissez jamais tourner le moteur et le chauffage autonome (si disponible) dans un local fermé ne disposant pas d'une ventilation suffisante.

⚠ ATTENTION Risque de blessure lors de l'ouverture et de la fermeture d'une porte avec la commande d'ouverture de porte de garage

Lors de l'utilisation ou de la programmation de la commande d'ouverture de porte de garage intégrée, les personnes qui se trouvent dans la zone de déplacement de la porte risquent d'être coincées ou heurtées.

- ▶ Assurez-vous toujours que personne ne se trouve dans la zone de déplacement de la porte.

N'utilisez la commande d'ouverture de porte de garage que pour commander les portes suivantes:

- Portes avec fonction d'arrêt d'urgence et d'inversion du mouvement

- Portes conformes aux normes de sécurité américaines actuellement en vigueur

Conditions requises

- Le véhicule est garé hors du garage ou en dehors de la zone de pivotement de la porte.
 - Le moteur est arrêté.
 - Le contact est mis.
- ⓘ La fonction de commande d'ouverture de porte de garage est toujours disponible lorsque le contact est mis.

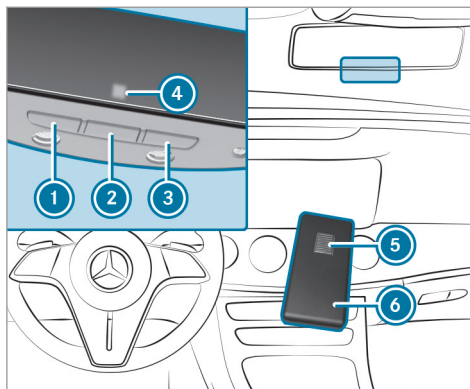

- ▶ Vérifiez que la fréquence d'émission de la télécommande se trouve dans la plage de fréquences comprise entre 280 et 868 MHz.

Numéro d'homologation radio:

- NZLMUAHL5 (États-Unis)
- 4112A-MUAHL5 (Canada)

- ▶ Appuyez sur la touche à initialiser ①, ② ou ③ et maintenez-la enfoncée. Le voyant ④ clignote en orange.

ⓘ Jusqu'à 20 secondes peuvent s'écouler jusqu'à ce que le voyant clignote en orange.

- ▶ Relâchez la touche sur laquelle vous venez d'appuyer. Le voyant ④ continue à clignoter en orange.

- ▶ Maintenez la télécommande ⑥ à une distance de 0,4 in (1 cm) à 3 in (8 cm) et dirigez-la sur la touche ①, ② ou ③.

- ▶ Appuyez sur la touche ⑤ de la télécommande ⑥ et maintenez-la enfoncée jusqu'à ce que l'un des signaux suivants apparaisse:

- Le voyant ④ reste allumé en vert en permanence. La programmation est terminée.
- Le voyant ④ clignote en vert. La programmation a réussi. Ensuite, il faut procéder à la synchronisation du code tournant avec le système de commande de porte.

- ▶ Si le voyant ④ n'est pas allumé en vert ou s'il ne clignote pas: répétez la procédure.
- ▶ Relâchez toutes les touches.
- ① La télécommande du système d'entraînement de la porte n'est pas fournie avec la commande d'ouverture de porte de garage.

Réalisation de la synchronisation du code tournant

Conditions requises

- Le système de commande de porte fonctionne avec un code tournant.
- Le véhicule se trouve à portée du système d'entraînement de la porte de garage ou du portail.
- Ni votre véhicule ni aucune personne ni aucun objet ne se trouve dans la zone de déplacement de la porte.
- ▶ Appuyez sur la touche de programmation de l'unité de commande du système d'entraînement de la porte.
Vous avez 30 secondes environ pour lancer l'étape suivante.

- ▶ Appuyez plusieurs fois de suite sur la touche ①, ② ou ③ que vous venez de programmer jusqu'à ce que la porte se ferme. Lorsque la porte se ferme, la programmation est terminée.
- ① Lisez également la notice d'utilisation du système d'entraînement de porte.

Résolution de problèmes lors de la programmation de la télécommande

- ▶ Vérifiez que la fréquence d'émission de la télécommande ⑥ est supportée.
- ▶ Remplacez les piles de la télécommande ⑥.
- ▶ Maintenez la télécommande ⑥ devant le rétroviseur intérieur à une distance de 0,4 in (1 cm) à 3 in (8 cm) en modifiant l'angle. Ce faisant, gardez la même position pendant au moins 25 secondes.
- ▶ Maintenez la télécommande ⑥ devant le rétroviseur intérieur à différentes distances sans modifier l'angle. Ce faisant, gardez la même position pendant au moins 25 secondes.

- ▶ Dans le cas des télécommandes qui n'émettent que pendant une durée limitée, appuyez de nouveau sur la touche ⑤ de la télécommande ⑥ avant que le laps de temps réservé à l'émission ne soit écoulé.
- ▶ Dirigez le câble d'antenne de l'unité de commande d'ouverture de porte sur la télécommande.
- ① Assistance et informations supplémentaires sur la programmation:
 - Service d'assistance HomeLink® au 1-800-355-3515 (appel gratuit)
 - <https://www.homelink.com/mercedes>

Ouverture et fermeture d'une porte de garage

Conditions requises

- La touche correspondante a été programmée pour commander la porte.
- ▶ Appuyez sur la touche ①, ② ou ③ et maintenez-la enfoncée jusqu'à ce que la porte s'ouvre ou se ferme.

- ▶ Lorsque le voyant ④ clignote en orange au bout de 20 secondes environ: appuyez de nouveau sur la touche sur laquelle vous venez d'appuyer et maintenez-la enfoncée jusqu'à ce que la porte s'ouvre ou se ferme.

Effacement de la mémoire de la commande d'ouverture de porte de garage

- ▶ Appuyez sur les touches ① et ③ et maintenez-les appuyées.
Le voyant ④ s'allume en orange.
- ▶ Lorsque le voyant ④ clignote en vert: relâchez les touches ① et ③.
La totalité de la mémoire a été effacée.

Frein de stationnement électrique

Fonctionnement du frein de stationnement électrique (serrage automatique)

⚠ ATTENTION Risque d'accident et de blessure si des enfants sont laissés sans surveillance à l'intérieur du véhicule

Si vous laissez des enfants sans surveillance à l'intérieur du véhicule, ils peuvent notamment

- ouvrir les portes et mettre en danger d'autres personnes ou usagers
- descendre du véhicule et se faire renverser
- utiliser les équipements du véhicule et se coincer, par exemple

En outre, les enfants peuvent mettre le véhicule en mouvement, par exemple en

- desserrant le frein de stationnement
- changeant la position de la boîte de vitesses

- démarrant le véhicule

- ▶ Ne laissez jamais des enfants sans surveillance à l'intérieur du véhicule.
- ▶ Lorsque vous quittez le véhicule, prenez toujours la clé avec vous et verrouillez le véhicule.
- ▶ Conservez la clé hors de portée des enfants.

Le frein de stationnement électrique est serré si la boîte de vitesses se trouve sur **P** et que l'une des conditions suivantes est remplie:

- Le moteur est coupé.
 - La languette de ceinture n'est pas introduite dans la boucle de ceinture du siège conducteur et la porte conducteur est ouverte.
- ① Désactivation du serrage: tirez la poignée du frein de stationnement électrique (→ page 184).

Le frein de stationnement électrique est également serré dans les situations suivantes:

- L'assistant de régulation de distance DIS-TRONIC actif freine votre véhicule jusqu'à l'arrêt.
- La fonction HOLD maintient votre véhicule à l'arrêt.
- L'assistant de stationnement actif maintient votre véhicule à l'arrêt.

C'est le cas lorsque l'une des conditions suivantes est également remplie:

- Le moteur est coupé.
- La languette de ceinture n'est pas introduite dans la boucle de ceinture du siège conducteur et la porte conducteur est ouverte.
- Un défaut survient dans le système.
- L'alimentation en tension est insuffisante.
- Le véhicule est immobilisé depuis une période prolongée.

Lorsque le frein de stationnement électrique est serré, le voyant rouge **PARK** (Etats-Unis) ou **(P)**

(Canada) est allumé sur le combiné d'instruments.

Le frein de stationnement électrique n'est pas serré automatiquement lorsque le moteur est arrêté par la fonction Start/Stop ECO.

Fonctionnement du frein de stationnement électrique (desserrage automatique)

Le frein de stationnement électrique se desserre lorsque les conditions suivantes sont remplies:

- La porte conducteur est fermée.
- Le moteur tourne.
- La boîte de vitesses se trouve en position **D** ou **R** et vous appuyez sur la pédale d'accélérateur ou faites passer, sur terrain plat et avec la porte conducteur fermée, la boîte de vitesses de la position **P** à la position **D** ou **R**.
- Lorsque la boîte de vitesses se trouve sur **R**, le couvercle de coffre doit être fermé.
- La languette de ceinture est insérée dans la boucle de ceinture du siège conducteur.

Si la languette de ceinture n'est pas insérée dans la boucle de ceinture du siège conduc-

teur, une des conditions suivantes doit être remplie:

- Vous quittez la position **P** de la boîte de vitesses.
- Vous avez roulé à plus de 2 mph (3 km/h).

Dès que le frein de stationnement électrique est desserré, le voyant rouge **PARK** (Etats-Unis) ou **(P)** (Canada) qui se trouve sur le combiné d'instruments s'éteint.

Serrage et desserrage manuels du frein de stationnement électrique

Serrage

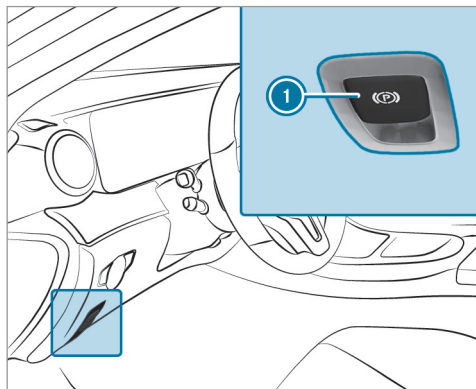

- ▶ Appuyez sur la poignée ①.
Le voyant rouge **PARK** (Etats-Unis) ou **(P)** (Canada) qui se trouve sur le combiné d'instruments s'allume.

- ① Le frein de stationnement électrique n'est serré de manière sûre que si le voyant est allumé en permanence.

Desserrage

- ▶ Mettez le contact.
- ▶ Tirez la poignée ①.
Le voyant rouge **PARK** (Etats-Unis) ou **(P)** (Canada) qui se trouve sur le combiné d'instruments s'éteint.

Freinage d'urgence

- ▶ Appuyez sur la poignée ① et maintenez-la enfoncée.
Tant que le véhicule roule, le message **Desserrer frein stationnement** est affiché et le voyant rouge **(P)** clignote.
Si le véhicule est freiné jusqu'à l'arrêt complet, le frein de stationnement électrique est serré. Le voyant rouge **PARK** (Etats-Unis) ou **(P)** (Canada) qui se trouve sur le combiné d'instruments s'allume.

Informations sur la détection de collision lorsque le véhicule est garé

Lorsqu'un choc est détecté alors que la protection antisoulèvement est activée et que le véhicule est verrouillé, vous recevez un message sur le système multimédia lorsque vous mettez le contact.

Ce message vous informe sur les points suivants:

- zone éventuellement touchée du véhicule
- force du choc

Un déclenchement intempestif peut se produire dans les situations suivantes:

- le véhicule garé est déplacé, par exemple dans un garage double étage

- ① Pour empêcher un déclenchement intempestif, désactivez la protection antisoulèvement. Si vous désactivez la protection antisoulèvement, la détection de collision est également désactivée.

- ❗ En cas de forte décharge de la batterie, la détection de collision lorsque le véhicule est garé est désactivée automatiquement afin d'assurer le prochain démarrage du moteur.

Limites système

La détection peut être limitée dans les situations suivantes:

- lorsque des dommages sont occasionnés sur le véhicule sans choc, par exemple si un rétroviseur extérieur est arraché ou en cas de dommages au niveau de la peinture provoqués par une clé
- lorsqu'un choc se produit à faible vitesse
- lorsque le frein de stationnement électrique n'a pas été serré

Remarques relatives à l'immobilisation du véhicule

Si votre véhicule reste immobilisé pendant plus de 6 semaines, il peut subir des dommages.

Une décharge profonde peut également endommager la batterie 12 V partiellement ou totalement.

- ❗ Pour de plus amples informations, adressez-vous à un atelier qualifié.

Mode repos (prolongation de la durée d'immobilisation de la batterie de démarrage)

Fonctionnement du mode repos

- ❗ Cette fonction n'est pas disponible sur tous les modèles.

Si vous activez le mode repos, la perte d'énergie est réduite en cas d'immobilisation prolongée.

Le mode repos présente les caractéristiques suivantes:

- Il permet de ménager la batterie de démarrage.
- La durée d'immobilisation maximale apparaît sur l'écran média.
- La liaison aux services en ligne est interrompue.
- L'alarme antivol et antieffraction (EDW) n'est pas disponible.

- Les fonctions de protection volumétrique et de protection antisoulèvement ne sont pas disponibles.
- La fonction de détection des collisions lorsque le véhicule est garé n'est pas disponible.

Lorsque les conditions suivantes sont remplies, le mode repos peut être activé ou désactivé par l'intermédiaire du système multimédia:

- Le moteur est arrêté.
- Le contact est mis.

Si la durée d'immobilisation du véhicule affichée est dépassée, des désagréments au niveau du confort peuvent survenir et la batterie de démarrage ne peut pas garantir le démarrage du moteur de manière fiable.

La batterie de démarrage doit être rechargée au préalable dans les situations suivantes:

- La durée d'immobilisation du véhicule doit être prolongée.
- Le message **Charge de la batterie insuffisante pour le mode repos** apparaît sur l'écran média.

- ❶ Le mode repos est automatiquement désactivé lorsque vous mettez le contact.

Activation et désactivation du mode repos (immobilisation du véhicule)

Conditions requises

- Le moteur est arrêté.

Système multimédia:

→  → Réglages → Véhicule

▶ Activez ou désactivez **Mode repos**.

▶ Sélectionnez **Oui**.

Systèmes d'aide à la conduite et systèmes de sécurité active

Systèmes d'aide à la conduite et votre responsabilité

Votre véhicule dispose de systèmes d'aide à la conduite qui vous assistent pendant la conduite, le stationnement et les manœuvres. Les systèmes d'aide à la conduite sont uniquement des systèmes d'aide. Ils ne sont pas en mesure de remplacer l'attention que vous devez apporter à

vos environnements et ne vous déchargent pas de votre responsabilité vis à vis de la circulation. C'est le conducteur qui est toujours responsable de la distance de sécurité, de la vitesse du véhicule, de l'opportunité de son freinage et du maintien de la voie. Faites toujours attention aux conditions de circulation et intervenez si nécessaire. Tenez compte des limites d'une utilisation sûre.

Les systèmes d'aide à la conduite ne sont pas en mesure de diminuer le risque d'accident résultant d'une conduite inadaptée ni d'annuler les lois de la physique. Les conditions routières et météorologiques du moment ainsi que les conditions de circulation ne peuvent pas toujours être prises en compte.

Informations relatives aux capteurs et caméras du véhicule

Certains systèmes d'aide à la conduite et systèmes de sécurité active surveillent à l'aide de caméras et de capteurs radar ou à ultrasons les environs à l'avant, à l'arrière ou sur les côtés de votre véhicule.

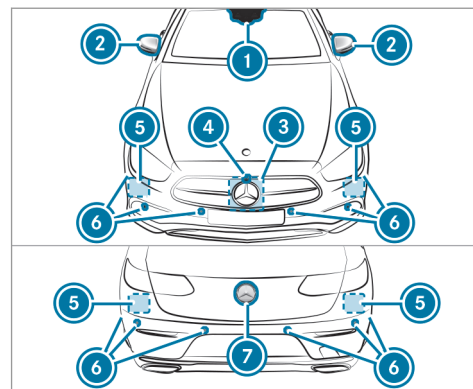

- ❶ Caméras intégrées aux rétroviseurs extérieurs
- ❷ Caméra multifonction
- ❸ Radar avant
- ❹ Caméra avant
- ❺ Caméra avant
- ❻ Radar avant
- ❼ Radar avant

- 5 Radars d'angle
- 6 Capteurs à ultrasons
- 7 Caméra de recul

⚠ ATTENTION Risque d'accident en cas de détection restreinte des capteurs et caméras du véhicule

Lorsque les zones des capteurs ou des caméras du véhicule sont recouvertes, endommagées ou encrassées, certains systèmes d'aide à la conduite et de sécurité active risquent de ne plus fonctionner correctement. Il y a risque d'accident.

- ▶ Maintenez les zones des capteurs et des caméras du véhicule dégagées et propres.
- ▶ Faites réparer les dommages au niveau du pare-chocs ou de la calandre ou les impacts de gravillon sur le pare-brise ou la lunette arrière par un atelier qualifié.

Maintenez en particulier les zones des capteurs et des caméras débarrassées de toute saleté, glace ou neige fondue (→ page 313). Les cap-

teurs et les caméras ainsi que leurs zones de détection ne doivent pas être recouverts. Ne placez pas de support de plaque d'immatriculation supplémentaire, de supports publicitaires, d'autocollants, de films de décoration ou de films de protection contre les pierres dans la zone de détection des capteurs et des caméras. Veillez à ce qu'aucun chargement ne dépasse dans la zone de détection.

Si le pare-chocs ou la calandre ont été endommagés ou après une collision, faites contrôler le fonctionnement des capteurs par un atelier qualifié. Faites réparer les dommages ou les impacts de gravillon dans la zone des caméras au niveau du pare-brise et de la lunette arrière par un atelier qualifié.

- i La caméra de recul peut rentrer et sortir automatiquement à des fins de calibrage, même si aucune image de la caméra n'apparaît sur l'écran.

Vue d'ensemble des systèmes d'aide à la conduite et systèmes de sécurité active

- ABS (système antiblocage de roues) (→ page 188)
- BAS (freinage d'urgence assisté) (→ page 188)
- ESP® (régulation du comportement dynamique) (→ page 189)
- ESP® avec assistant de stabilisation en cas de vent latéral (→ page 190)
- EBD (répartiteur électronique de freinage) (→ page 191)
- Direction active STEER CONTROL (→ page 191)
- Fonction HOLD (→ page 191)
- Aide au démarrage en côte (→ page 193)
- ATTENTION ASSIST (→ page 193)
- TEMPOMAT (→ page 195)
- Assistant de signalisation routière (→ page 216)
- DYNAMIC BODY CONTROL (→ page 226)

- AIR BODY CONTROL (→ page 227)

Pack Assistance à la conduite

Les fonctions suivantes font partie du Pack Assistance à la conduite. La disponibilité de certaines fonctions dépend du pays. Certaines fonctions sont également disponibles, avec une fonctionnalité limitée, sans Pack Assistance à la conduite.

- Assistant de régulation de distance DISTRO-NIC actif (→ page 197)
- Assistant de limitation de vitesse actif (selon le pays) (→ page 203)
- Adaptation de la vitesse basée sur un itinéraire (selon le pays) (→ page 204)
- Freinage d'urgence assisté actif (→ page 211)
- Assistant directionnel actif (selon le pays) (→ page 206)
- Assistant d'arrêt d'urgence actif (selon le pays) (→ page 208)
- Assistant de changement de voie actif (selon le pays) (→ page 209)

- Assistant d'encombrements actif (selon le pays) (→ page 205)
- Assistant d'angle mort et assistant d'angle mort actif avec avertisseur de sortie (→ page 221)
- Assistant de franchissement de ligne actif (→ page 224)

Pack Stationnement avec caméras panoramiques

- Caméra de recul (→ page 230)
- Caméras panoramiques (→ page 232)
- Assistant de stationnement PARKTRONIC (→ page 236)
- Assistant de stationnement actif (→ page 240)

Fonctionnement de l'ABS

Le système antiblocage de roues (ABS) régule la pression de freinage dans les situations critiques:

- Lors des freinages, il empêche le blocage des roues en cas de freinage à fond ou d'adhérence insuffisante des pneus, par exemple.
- La manœuvrabilité du véhicule est garantie au freinage.

Lorsque l'ABS entre en action, vous ressentez une pulsation au niveau de la pédale de frein. La pulsation de la pédale de frein peut signaler des conditions routières dangereuses et vous rappelle d'adopter une conduite particulièrement prudente.

Fonctionnement du BAS

Le freinage d'urgence assisté (BAS) vous aide dans une situation de freinage d'urgence avec une force de freinage supplémentaire.

Si vous actionnez rapidement la pédale de frein, le BAS est activé:

- Le BAS augmente automatiquement la pression de freinage.
- Le BAS peut réduire la distance de freinage.
- L'ABS empêche de son côté le blocage des roues.

Lorsque vous relâchez la pédale de frein, les freins fonctionnent de nouveau comme avant. Le BAS est désactivé.

Fonctionnement de l'ESP® (régulation du comportement dynamique)

⚠ ATTENTION Risque de dérapage en cas de désactivation de l'ESP®

Si vous désactivez l'ESP®, il ne peut pas stabiliser la trajectoire du véhicule.

- ▶ Ne désactivez l'ESP® que si la situation correspond à l'une de celles décrites ci-dessous.

! REMARQUE Véhicules Mercedes-AMG

- ▶ Tenez compte des remarques figurant dans la notice d'utilisation complémentaire. Sinon, vous risquez de ne pas être averti des dangers qui pourraient se présenter.

L'ESP® peut, sans transgresser les lois de la physique, surveiller et améliorer la stabilité de marche et la motricité du véhicule dans les situations suivantes:

- lors des démarrages sur chaussée mouillée ou glissante
- lors des freinages

Si le véhicule s'écarte de la direction souhaitée, l'ESP® peut le stabiliser par les interventions suivantes:

- Le système effectue un freinage ciblé d'une ou de plusieurs roues.
- La puissance du moteur est adaptée en fonction de la situation.

Si le voyant d'alerte  est allumé en permanence, cela signifie que l'ESP® est désactivé:

- La stabilité de marche du véhicule ne peut plus être améliorée.
- Les roues motrices peuvent patiner.
- Le contrôle de motricité ETS/4ETS reste activé.

ⓘ Même lorsqu'il est désactivé, l'ESP® continue de vous aider lors des freinages.

Si le voyant d'alerte  clignote, cela signifie qu'une ou plusieurs roues ont atteint leur limite d'adhérence:

- Adaptez votre style de conduite aux conditions routières et météorologiques du moment.
- Ne désactivez en aucun cas l'ESP®.
- Au démarrage, appuyez juste ce qu'il faut sur la pédale d'accélérateur.

Pour améliorer la motricité, désactivez l'ESP® dans les situations suivantes:

- avec des chaînes à neige

- en neige profonde
- sur le sable ou le gravier

 Le patinage des roues permet d'améliorer la motricité grâce à un effet d'accrochage.

Si le voyant d'alerte ESP®  est allumé en permanence, cela signifie que l'ESP® n'est pas disponible en raison d'un défaut.

Tenez compte des informations suivantes:

- Voyants de contrôle et d'alerte (→ page 442)
- Messages d'écran (→ page 390)

ETS/4ETS (système électronique d'aide à la motricité)

Le contrôle de motricité (ETS/4ETS) est une composante de l'ESP® et permet de démarrer et d'accélérer sur chaussée glissante.

L'ETS/le 4ETS peut améliorer la motricité du véhicule par les interventions suivantes:

- Il freine chacune des roues motrices séparément lorsqu'elles patinent.

- Le système transmet un couple d'entraînement plus élevé à la roue ou aux roues qui adhèrent le plus.

Influence des programmes de conduite sur l'ESP®

Les programmes de conduite permettent d'adapter l'ESP® aux différentes conditions climatiques, aux conditions routières et au style de conduite souhaité. En fonction du programme de conduite sélectionné, le mode d'ESP® correspondant est activé. Vous pouvez régler les programmes de conduite avec le contacteur DYNAMIC SELECT (→ page 169).

Fonctionnement de l'ESP® avec assistant de stabilisation en cas de vent latéral

L'ESP® avec assistant de stabilisation en cas de vent latéral détecte les coups de vent latéraux pouvant survenir brusquement et aide le conducteur à maintenir le véhicule sur sa trajectoire:

- L'ESP® avec assistant de stabilisation en cas de vent latéral intervient entre 47 mph

(75 km/h) et 125 mph (200 km/h) environ en ligne droite et dans les virages légers.

- Le véhicule est stabilisé par une intervention de freinage ciblée et unilatérale.

Activation et désactivation de l'ESP® (régulation du comportement dynamique)

Système multimédia:

  **Réglages**  **Accès rapide**

-  L'ESP® peut être activé et désactivé par l'intermédiaire de l'accès rapide uniquement si celui-ci comprend au moins une autre fonction. Vous trouverez sinon la fonction ESP® dans le menu [Assistance](#).

REMARQUE Véhicules Mercedes-AMG

- ▶ Tenez compte des remarques figurant dans la notice d'utilisation complémentaire. Sinon, vous risquez de ne pas être averti des dangers qui pourraient se présenter.

 Sélectionnez [ESP](#).

► Sélectionnez ON ou  OFF.

Si le voyant d'alerte ESP® OFF  est allumé en permanence sur le combiné d'instruments, cela signifie que l'ESP® est désactivé.

Tenez compte des remarques relatives aux voyants d'alerte et aux messages d'écran qui peuvent s'afficher sur le combiné d'instruments.

Fonctionnement de l'EBD

Le répartiteur électronique de freinage (EBD) présente les caractéristiques suivantes:

- Surveillance et régulation de la pression de freinage au niveau des roues arrière
- Amélioration de la stabilité de marche du véhicule au freinage, en particulier dans les virages

Fonctionnement de la direction active STEER CONTROL

La direction active STEER CONTROL vous aide, en exerçant une force perceptible au niveau du

volant, à diriger le véhicule dans la bonne direction pour stabiliser sa trajectoire.

Vous recevez cette recommandation de braquage dans les situations suivantes:

- Les roues droites ou gauches se trouvent sur une portion de la chaussée mouillée ou glissante lors d'un freinage.
- Le véhicule commence à déraper.

Limites système

La direction active STEER CONTROL peut être perturbée ou ne pas fonctionner dans les situations suivantes:

- L'ESP® est désactivé.
- L'ESP® est en panne.
- La direction présente un défaut.

En cas de dysfonctionnement de l'ESP®, la direction assistée électrique continue de fonctionner.

Fonction HOLD

Fonction HOLD

La fonction HOLD maintient le véhicule à l'arrêt sans que vous ayez à appuyer sur la pédale de frein, par exemple durant les temps d'attente dus aux conditions de circulation.

La fonction HOLD est uniquement un système d'aide. C'est le conducteur qui est responsable de l'immobilisation du véhicule.

Limites système

La fonction HOLD sert uniquement à vous aider pendant la marche et ne permet pas d'immobiliser suffisamment le véhicule pour l'empêcher de se mettre à rouler.

- La pente ne doit pas être supérieure à 30 %.

Activation et désactivation de la fonction HOLD

⚠ ATTENTION Risque d'accident si vous quittez le véhicule alors que la fonction HOLD est activée

Si le véhicule est uniquement freiné par la fonction HOLD, il risque de se mettre à rouler dans les situations suivantes:

- en cas de défaut dans le système ou dans l'alimentation en tension
- en cas de désactivation de la fonction HOLD suite à l'actionnement de la pédale d'accélérateur ou de la pédale de frein (par l'un des occupants du véhicule, par exemple)

▶ Immobilisez le véhicule avant de descendre afin qu'il ne puisse pas se mettre à rouler.

Conditions requises

- Le véhicule est à l'arrêt.

- La porte conducteur est fermée ou la ceinture de sécurité côté conducteur est bouclée.
- Le moteur tourne ou a été arrêté par la fonction Start/Stop ECO.
- Le frein de stationnement électrique est deserré.
- L'assistant de régulation de distance DISTRONIC actif est désactivé.
- La boîte de vitesses se trouve en position **[D]**, **[R]** ou **[N]**.

Activation de la fonction HOLD

- ▶ Appuyez sur la pédale de frein, attendez un court instant, puis continuez d'appuyer énergiquement dessus jusqu'à ce que **[HOLD]** apparaisse sur l'écran multifonction.
- ▶ Relâchez la pédale de frein.

Désactivation de la fonction HOLD

- ▶ Pour démarrer, appuyez sur la pédale d'accélérateur.

ou

- ▶ Appuyez sur la pédale de frein jusqu'à ce que **[HOLD]** disparaisse de l'écran multifonction.

La fonction HOLD est désactivée dans les situations suivantes:

- L'assistant de régulation de distance DISTRONIC actif est activé.
- Vous mettez la boîte de vitesses sur **[P]**.
- Le frein de stationnement électrique du véhicule est serré.

Dans les situations suivantes, l'immobilisation du véhicule est assurée via la position **[P]** de la boîte de vitesses et/ou par le frein de stationnement électrique:

- La ceinture de sécurité est débouclée et la porte conducteur est ouverte.
- Le véhicule est arrêté.
- Un défaut survient dans le système ou l'alimentation en tension est insuffisante.

Fonctionnement de l'aide au démarrage en côte

L'aide au démarrage en côte immobilise le véhicule pendant un court instant lors des démarrages en côte dans les conditions suivantes:

- La boîte de vitesses se trouve en position **D** ou **R**.
- Le frein de stationnement électrique est desserré.

Ainsi, vous disposez de suffisamment de temps pour passer de la pédale de frein à la pédale d'accélérateur avant que le véhicule ne se mette à rouler.

⚠ ATTENTION Risque d'accident et de blessure si le véhicule se met à rouler

Au bout de quelques instants, l'aide au démarrage en côte n'immobilise plus le véhicule.

- ▶ Passez rapidement de la pédale de frein à la pédale d'accélérateur. Ne quittez pas le véhicule lorsqu'il est immobilisé par l'aide au démarrage en côte.

ATTENTION ASSIST

Fonctionnement du système ATTENTION ASSIST

Le système ATTENTION ASSIST est conçu pour vous aider pendant les longs trajets monotones, par exemple sur autoroute ou voie rapide. Lorsque le système ATTENTION ASSIST détecte des signes de fatigue ou un manque de vigilance croissant chez le conducteur, il lui propose de faire une pause.

Le système ATTENTION ASSIST est uniquement un système d'aide. Il ne peut pas toujours détecter à temps des signes de fatigue ou un manque de vigilance croissant. Le système ne peut en aucun cas remplacer un conducteur reposé et attentif. Pendant les longs trajets, faites à temps des pauses régulières qui vous permettent de vous reposer.

Vous pouvez choisir entre deux réglages:

- **Standard** : sensibilité normale du système
- **Sensible** : sensibilité élevée du système. Le conducteur est averti plus tôt et le degré d'attention déterminé par le système (Attention Level) est adapté en conséquence.

Si des signes de fatigue ou un manque de vigilance croissant sont détectés, l'alerte **Attention Assist: Faites une pause** apparaît sur l'écran pour les instruments. Vous pouvez confirmer le message et faire une pause si nécessaire. Si vous ne faites pas de pause et que le système ATTENTION ASSIST continue de détecter un manque de vigilance croissant, il ne vous préviendra de nouveau qu'au bout de 15 minutes minimum.



Dans le menu Assistance de l'ordinateur de bord, vous pouvez afficher les informations suivantes sur l'état du système ATTENTION ASSIST:

- Durée du trajet depuis la dernière pause

- Degré d'attention déterminé par le système ATTENTION ASSIST:
 - Plus le cercle est plein, plus le degré d'attention déterminé est haut.
 - Lorsque le degré d'attention diminue, le cercle situé au centre de l'affichage se vide de l'extérieur vers l'intérieur.

Si le système ATTENTION ASSIST ne peut pas calculer le degré d'attention et qu'il ne peut donc pas émettre d'alertes, le message **Système inactif** apparaît.

Si une alerte s'affiche sur l'écran pour les instruments, le système multimédia vous propose de rechercher une aire de repos. Vous pouvez sélectionner une aire de repos et lancer la navigation jusqu'à celle-ci. Vous pouvez activer ou désactiver cette fonction dans le système multimédia.

Si le système ATTENTION ASSIST est désactivé, le symbole  est affiché dans le graphique du système d'aide sur l'écran pour les instruments lorsque le moteur tourne. Le système ATTENTION ASSIST est automatiquement activé

lorsque vous redémarrez le moteur. La dernière sensibilité sélectionnée reste mémorisée.

Limites système

Le système ATTENTION ASSIST fonctionne entre 37 mph (60 km/h) et 124 mph (200 km/h).

Le système ATTENTION ASSIST ne fonctionne que de manière limitée et ne donne pas l'alerte ou seulement avec retard en particulier dans les situations suivantes:

- lorsque la durée du trajet est inférieure à 30 minutes environ
- lorsque la chaussée est en mauvais état (chaussée déformée, nids-de-poule)
- en cas de fort vent latéral
- si vous adoptez un style de conduite sportif (vitesse élevée dans les virages ou fortes accélérations)
- lorsque l'assistant directionnel actif est activé et actif
- lorsque l'heure réglée est incorrecte
- dans les situations de marche actives, lorsque vous changez souvent de voie et de vitesse

L'évaluation du degré de fatigue et d'attention par le système ATTENTION ASSIST est réinitialisée et relancée en cas de poursuite du trajet dans les situations suivantes:

- Vous arrêtez le moteur.
- Vous débouclez votre ceinture de sécurité et ouvrez la porte conducteur (pour passer le volant ou faire une pause, par exemple).

Réglage du système ATTENTION ASSIST

Système multimédia:

  **» Réglages** **» Assistance**
» Attention Assist

Possibilités de réglage

 Sélectionnez **Standard**, **Sensible** ou **OFF**.

Proposition d'aire de repos

 Sélectionnez **Proposer aire de repos**.

 Activez ou désactivez la fonction. Lorsque le système ATTENTION ASSIST détecte de la fatigue ou un manque de vigilance croissant chez le conducteur, il propose une aire de repos se trouvant à proximité.

- ▶ Sélectionnez l'aire de repos proposée. Vous êtes guidé vers l'aire de repos sélectionnée.

Régulation de vitesse TEMPOMAT

Fonctionnement du TEMPOMAT

Le TEMPOMAT régule la vitesse à la valeur prescrite par le conducteur.



Si vous accélérez, par exemple pour effectuer un dépassement, la vitesse mémorisée n'est pas effacée. Dès que vous relâchez la pédale d'accélérateur après le dépassement, le TEMPOMAT rétablit la vitesse mémorisée.

Vous pouvez régler n'importe quelle vitesse comprise entre 15 mph (20 km/h) et la vitesse maximale par construction.

Tenez compte des remarques relatives aux systèmes d'aide à la conduite et à votre responsabilité, sinon vous risquez de ne pas être averti des dangers qui pourraient se présenter (→ page 186).

Véhicules Mercedes-AMG : le TEMPOMAT est disponible jusqu'à une vitesse maximale de 155 mph (250 km/h).

Affichages sur l'écran multifonction

-  (gris): le TEMPOMAT est sélectionné mais n'est pas encore activé.
-  (vert): le TEMPOMAT est activé.

Une vitesse mémorisée est affichée à côté de l'affichage .

- ① Les segments compris entre la vitesse mémorisée actuelle et le haut de la graduation des segments s'allument dans le tachymètre.

Limites système

En montée, il peut arriver que le TEMPOMAT ne parvienne pas à maintenir la vitesse mémorisée. Lorsque la pente diminue, la vitesse mémorisée est rétablie.

Dans les descentes longues et à forte déclivité, vous devez engager à temps un rapport inférieur. Tenez-en compte en particulier lorsque le véhicule est chargé. Vous exploitez ainsi l'effet de freinage du moteur. Ce faisant, vous délestez le

système de freinage et évitez une surchauffe ainsi qu'une usure rapide des freins.

N'utilisez pas le TEMPOMAT dans les situations suivantes:

- lorsque les conditions de circulation requièrent des changements fréquents de vitesse (circulation dense ou routes sinueuses, par exemple)
- sur route glissante. Les roues motrices peuvent perdre leur adhérence lors d'une accélération et votre véhicule risque de dérapier.
- lorsque les conditions de visibilité sont mauvaises

Commande du TEMPOMAT

⚠ ATTENTION Risque d'accident dû à une vitesse mémorisée

Le véhicule freine si vous rappelez la vitesse mémorisée et que celle-ci est moins élevée que la vitesse actuelle.



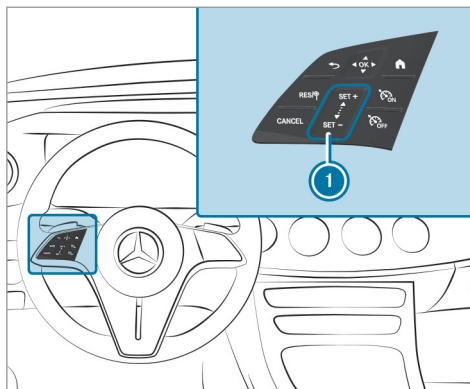

- ▶ Tenez compte des conditions de circulation avant de rappeler la vitesse mémorisée.

Conditions requises

- Le TEMPOMAT est sélectionné.
- L'ESP® est activé mais ne doit pas intervenir.
- La vitesse actuelle est d'au moins 15 mph (20 km/h).
- La boîte de vitesses se trouve en position **D**.





Panneau de commande du TEMPOMAT sur le volant

-  Reprise de la vitesse mémorisée/détectée
-  Désactivation du TEMPOMAT
-  Mise en marche du TEMPOMAT
-  Arrêt du TEMPOMAT
-  Panneau de commande pour augmenter/diminuer la vitesse

- ▶ **Mise en marche du TEMPOMAT :** appuyez sur .

Activation du TEMPOMAT :

- ▶ Appuyez sur  ou  sur le panneau de commande . La vitesse actuelle est mémorisée et maintenue par le véhicule.

ou

- ▶ Appuyez sur . La dernière vitesse mémorisée est rappelée et maintenue par le véhicule. Si la dernière vitesse mémorisée a été effacée auparavant, la vitesse actuelle est mémorisée.

-  La dernière vitesse mémorisée est effacée lorsque vous arrêtez le véhicule.

Augmentation ou diminution de la vitesse mémorisée :

▶ Augmentation de la vitesse mémorisée: effleurez le panneau de commande ① du bas vers le haut.

- La vitesse mémorisée augmente de 1 mph (1 km/h).

▶ Diminution de la vitesse mémorisée: effleurez le panneau de commande ① du haut vers le bas.

- La vitesse mémorisée baisse de 1 mph (1 km/h).

ou

▶ Appuyez brièvement sur **SET/+** ou **SET/-** sur le panneau de commande ①.

En fonction de l'unité, la vitesse mémorisée augmente ou baisse jusqu'à la valeur suivante:

- **mph** : prochaine valeur se terminant par le chiffre 5
- **km/h** : prochaine valeur se terminant par le chiffre 0

ou

▶ Amenez le véhicule à la vitesse souhaitée.

▶ Appuyez sur **SET/+** sur le panneau de commande ①.

Reprise de la vitesse détectée :

Lorsque le TEMPOMAT est activé, si l'assistant de signalisation routière a détecté un panneau de signalisation indiquant la vitesse maximale autorisée et que celui-ci est affiché sur le combiné d'instruments:

▶ Appuyez sur **RES/®**.

La vitesse maximale autorisée du panneau de signalisation est mémorisée et maintenue par le véhicule.

Désactivation du TEMPOMAT :

▶ Appuyez sur **CANCEL**.

Arrêt du TEMPOMAT :

▶ Appuyez sur **OFF**.

① Le TEMPOMAT se désactive lorsque vous freinez, désactivez l'ESP® ou que l'ESP® intervient.

Assistant de régulation de distance DISTRONIC actif

Fonctionnement de l'assistant de régulation de distance DISTRONIC actif

L'assistant de régulation de distance DISTRONIC actif maintient la vitesse réglée en cas de trafic fluide. Si le système détecte des véhicules circulant devant votre voiture, la distance réglée est maintenue, si nécessaire jusqu'à l'arrêt complet. Le véhicule accélère ou ralentit en fonction de la distance par rapport au véhicule qui précède et de la vitesse réglée. La vitesse et la distance sont réglées sur le volant et mémorisées.

Plage de vitesse disponible:

- **Véhicules sans Pack Assistance à la conduite** : 15 mph (20 km/h) - 120 mph (200 km/h)
- **Véhicules équipés du Pack Assistance à la conduite** : 15 mph (20 km/h) - 130 mph (210 km/h)

Autres caractéristiques de l'assistant de régulation de distance DISTRONIC actif:

- Adaptation du style de conduite en fonction du programme de conduite sélectionné (économe en carburant, confortable ou dynamique)
- Introduction d'une accélération pour atteindre la vitesse mémorisée lorsque le clignotant est allumé en vue de changer de file pour rouler sur la voie de dépassement
- **Véhicules équipés du Pack Assistance à la conduite :**
 - Réaction aux véhicules à l'arrêt détectés dans les plages de vitesses urbaines (sauf vélos et motos)
 - Prise en compte des interdictions de dépasser d'un côté de la chaussée sur des autoroutes ou des voies express similaires à chaussées séparées (selon le pays)

Véhicules équipés du Pack Assistance à la conduite et du Pack Stationnement avec caméras panoramiques : si le véhicule est

freiné par l'intermédiaire de l'assistant de régulation de distance DISTRONIC actif jusqu'à l'arrêt complet sur des chaussées à plusieurs voies séparées, il peut suivre automatiquement le véhicule qui précède dans les 30 secondes qui suivent lorsque ce dernier redémarre. Si une situation critique est détectée au démarrage, une alerte de prise de contrôle optique et sonore est émise et le conducteur doit intervenir. Le véhicule n'est plus accéléré.

Tenez compte des remarques relatives aux systèmes d'aide à la conduite et à votre responsabilité, sinon vous risquez de ne pas être averti des dangers qui pourraient se présenter (→ page 186).



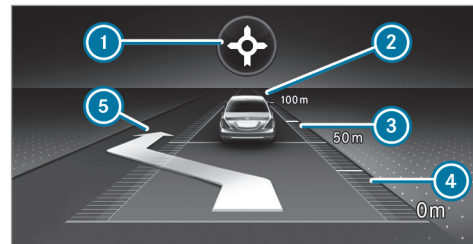

Affichages de l'assistant de régulation de distance DISTRONIC actif sur le combiné d'instruments





Graphique du système d'assistance



- ① Adaptation de la vitesse basée sur un itinéraire: type d'événement concernant la circulation (→ page 204)
- ② Véhicule qui précède
- ③ Echelle de distance
- ④ Distance de consigne réglée
- ⑤ Affichage de changement de voie de l'assistant de changement de voie actif

Affichage d'état permanent de l'assistant de régulation de distance DISTRONIC actif

-  (blanc): assistant de régulation de distance DISTRONIC actif sélectionné, distance de consigne réglée
-  (véhicule blanc, tachymètre vert): assistant de régulation de distance DISTRONIC actif activé, distance de consigne réglée, aucun véhicule détecté
-  (vert): assistant de régulation de distance DISTRONIC actif activé, distance de consigne réglée et véhicule détecté
- : adaptation de la vitesse basée sur un itinéraire activée (→ page 204)

La vitesse mémorisée est affichée à côté de l'affichage d'état permanent et mise en surbrillance dans le tachymètre. Lorsque l'assistant de régulation de distance DISTRONIC actif est inactif, la vitesse est grisée.

-  Sur les autoroutes ou les voies express similaires, le symbole  du véhicule s'affiche en vert de manière cyclique en cas de disponibilité de démarrage.

-  Lorsque vous enfoncez la pédale d'accélérateur au-delà du réglage de l'assistant de régulation de distance DISTRONIC actif, le système passe en mode inactif. Le message  inactif apparaît sur l'écran multifonction.

Affichage sur le tachymètre

La vitesse mémorisée est mise en surbrillance dans le tachymètre. Si la vitesse du véhicule qui précède ou l'adaptation de la vitesse pour l'événement ultérieur concernant la circulation est inférieure à la vitesse mémorisée, les segments s'allument dans le tachymètre. La désactivation de l'assistant de régulation de distance DISTRONIC actif, ainsi que la modification de la vitesse en raison de la reprise manuelle ou automatique de la vitesse maximale autorisée sont affichées sur l'écran multifonction.

Limites système

Le système peut, par exemple, être perturbé ou ne pas fonctionner dans les situations suivantes:

- si le pare-brise est encrassé, embué, endommagé ou recouvert dans la zone de la caméra
- si les capteurs radar sont encrassés ou masqués
- dans les parkings couverts ou sur des routes dont la déclivité est importante (montée ou descente)
- si le véhicule qui précède est de largeur réduite, par exemple un vélo ou une moto

Sur route glissante, une ou plusieurs roues peuvent en outre perdre leur adhérence lors d'un freinage ou d'une accélération et votre véhicule risque de déraiser.

Dans ces cas, n'utilisez pas l'assistant de régulation de distance DISTRONIC actif.

- en cas de neige, de pluie, de brouillard, d'embruns, d'éblouissement, d'ensoleillement direct ou de fortes variations de la luminosité

⚠ ATTENTION Risque d'accident dû à une accélération ou à un freinage de l'assistant de régulation de distance DISTRONIC actif

L'assistant de régulation de distance DISTRONIC actif peut, par exemple, accélérer ou freiner dans les cas suivants:

- lorsque le processus de démarrage est déclenché par l'assistant de régulation de distance DISTRONIC actif
 - si la vitesse mémorisée est appelée et que celle-ci est nettement supérieure ou inférieure à la vitesse actuelle du véhicule
 - lorsque l'assistant de régulation de distance DISTRONIC actif ne détecte plus un véhicule qui précède ou ne réagit plus face à des objets importants
- Soyez toujours attentif aux conditions de circulation et prêt à freiner.
- Tenez compte des conditions de circulation avant de rappeler la vitesse mémorisée.

⚠ ATTENTION Risque d'accident dû à une décélération insuffisante par l'assistant de régulation de distance DISTRONIC actif

L'assistant de régulation de distance DISTRONIC actif freine votre véhicule avec une décélération pouvant atteindre 50% de la décélération possible. Si cette décélération n'est pas suffisante, l'assistant de régulation de distance DISTRONIC actif vous avertit par un signal optique et sonore.

- Adaptez la vitesse de votre véhicule et maintenez une distance suffisante par rapport au véhicule qui précède.
- Freinez de vous-même et/ou contournez les obstacles.

⚠ ATTENTION Risque d'accident dû à une détection limitée de l'assistant de régulation de distance DISTRONIC actif

L'assistant de régulation de distance DISTRONIC actif ne réagit pas ou seulement de manière limitée:

- en cas de trajectoire décalée ou de changement de voie
- aux piétons, animaux, deux-roues ou véhicules immobilisés ou aux obstacles inattendus
- en cas de situations de circulation complexes
- aux véhicules qui circulent en sens inverse ou sur les voies transversales

Dans ces situations, l'assistant de régulation de distance DISTRONIC actif ne peut pas vous avertir ni intervenir pour vous aider.





- Soyez toujours attentif aux conditions de circulation et réagissez en conséquence.

Commande de l'assistant de régulation de distance DISTRONIC actif

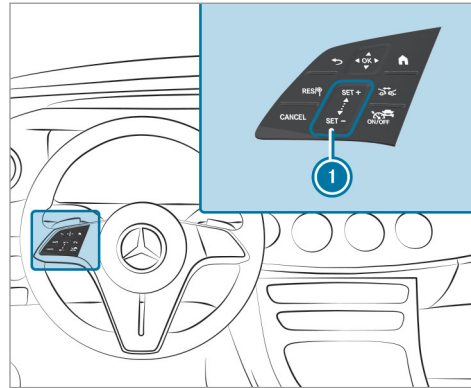
Conditions requises

- Le frein de stationnement électrique est desserré.
- L'ESP® est activé mais n'intervient pas.
- La boîte de vitesses se trouve en position **D**.
- Toutes les portes sont fermées.
- Le contrôle des capteurs radar s'est déroulé correctement.



-  Reprise de la vitesse mémorisée/détectée
-  Désactivation de l'assistant de régulation de distance DISTRONIC actif
-  Augmentation/diminution de la vitesse
-  Augmentation/diminution de la distance de consigne
-  Activation et désactivation de l'assistant de régulation de distance DISTRONIC actif

- ▶ **Commande de l'assistant de régulation de distance DISTRONIC actif :** avec un seul doigt, appuyez sur la touche correspondante ou effleurez le panneau de commande.

Activation et désactivation de l'assistant de régulation de distance DISTRONIC actif

- ▶ Appuyez sur .



Activation de l'assistant de régulation de distance DISTRONIC actif

- ▶ **Activation sans vitesse mémorisée :** appuyez sur le haut **SET+** ou le bas **SET-** du panneau de commande  ou sur **RES/Ⓢ**. Retirez le pied de la pédale d'accélérateur.



ou

- ▶ **Activation avec la vitesse mémorisée :** appuyez sur **RES/Ⓢ**. Retirez le pied de la pédale d'accélérateur. La vitesse actuelle est mémorisée et maintenue par le véhicule.



Augmentation ou diminution de la vitesse

- ▶ Augmentation de la vitesse mémorisée: effleurez le panneau de commande  du bas vers le haut.
 - La vitesse mémorisée augmente de 1 mph (1 km/h).
- ▶ Diminution de la vitesse mémorisée: effleurez le panneau de commande  du haut vers le bas.
 - La vitesse mémorisée baisse de 1 mph (1 km/h).

ou

- ▶ Appuyez brièvement sur le haut  ou le bas  du panneau de commande . La vitesse mémorisée augmente ou baisse de 5 mph (10 km/h) à chaque impulsion.

ou

- ▶ Amenez le véhicule à la vitesse souhaitée.
- ▶ Appuyez sur le haut  du panneau de commande .



Reprise de la limitation de vitesse affichée sur le combiné d'instruments

- ▶ Activez l'assistant de régulation de distance DISTRONIC actif.
- ▶ Appuyez sur . La limite de vitesse affichée sur le combiné d'instruments est reprise en tant que vitesse mémorisée. Le véhicule adapte sa vitesse à celle du véhicule qui précède, sans dépasser la vitesse mémorisée.

Démarrage du véhicule avec l'assistant de régulation de distance DISTRONIC actif

- ▶ Activez l'assistant de régulation de distance DISTRONIC actif et retirez le pied de la pédale de frein.
 - ▶ Appuyez sur .
- ou
- ▶ Appuyez brièvement et fermement sur la pédale d'accélérateur. Les fonctions de l'assistant de régulation de distance DISTRONIC actif continuent d'être exécutées.

Augmentation ou diminution de la distance de consigne par rapport au véhicule qui précède

- ▶ Appuyez sur . L'affichage  apparaît. La distance de consigne s'abaisse d'un niveau. Si le niveau le plus bas est déjà réglé, la sélection passe au niveau le plus haut.

Désactivation de l'assistant de régulation de distance DISTRONIC actif

 **ATTENTION** Risque d'accident en cas d'abandon du siège conducteur alors que l'assistant de régulation de distance DISTRONIC actif est activé

Si le véhicule est uniquement freiné par l'assistant de régulation de distance DISTRONIC actif et que vous quittez le siège conducteur, le véhicule risque de se mettre à rouler.

- ▶ Désactivez toujours l'assistant de régulation de distance DISTRONIC actif et immobilisez le véhicule pour qu'il ne

puisse pas se mettre à rouler avant de quitter le siège conducteur.

► Appuyez sur .

ⓘ L'assistant de régulation de distance DISTRONIC actif se désactive lorsque vous freinez, désactivez l'ESP® ou que l'ESP® intervient.

Fonctionnement de l'assistant de limitation de vitesse actif

Si une limitation de vitesse modifiée est détectée à partir de 12 mph (20 km/h) et que la reprise automatique des limitations de vitesse est activée, elle est reprise automatiquement en tant que vitesse mémorisée (→ page 218).

La vitesse du véhicule est adaptée au plus tard au passage du panneau de signalisation. Dans le cas des panneaux d'entrée d'agglomération, la vitesse est adaptée en fonction de la vitesse autorisée dans les localités. L'affichage de la limite de vitesse sur l'écran pour les instruments est toujours actualisé au passage du panneau de signalisation.

S'il n'existe pas de limitation de la vitesse sur un trajet illimité (autoroutes, par exemple), la vitesse conseillée est reprise automatiquement comme vitesse mémorisée. Le système utilise la vitesse mémorisée sur un trajet illimité comme vitesse conseillée. Si la vitesse mémorisée sur un trajet illimité n'est pas modifiée, la vitesse conseillée est de 80 mph (130 km/h).

Lorsque l'assistant de régulation de distance DISTRONIC actif est en mode inactif en raison de l'actionnement de la pédale d'accélérateur, les limites de vitesse ne sont reprises que si elles sont supérieures à la vitesse mémorisée.

Tenez compte des remarques relatives aux systèmes d'aide à la conduite et à votre responsabilité, sinon vous risquez de ne pas être averti des dangers qui pourraient se présenter (→ page 186).

Limites système

Les limites système de l'assistant de signalisation routière s'appliquent à la détection des panneaux de signalisation (→ page 216).

Les limitations de vitesse en dessous de 12 mph (20 km/h) ne sont pas automatiquement repri-

ses en tant que vitesse mémorisée par le système. Le système n'est pas en mesure d'identifier clairement des limitations de vitesse limitées (limitation temporaire ou due aux conditions météorologiques, par exemple). Le système ne détecte pas la vitesse maximale autorisée pour un attelage.

Adaptez la vitesse dans ces situations.

⚠ ATTENTION Risque d'accident dû à l'adaptation de la vitesse par l'assistant de limitation de vitesse actif

La vitesse qui est reprise par l'assistant de limitation de vitesse actif peut parfois être trop élevée ou erronée:

- en cas de limitations de vitesse inférieures à 12 mph (20 km/h)
- en cas de pluie ou de brouillard
- lorsqu'une remorque est tractée

► Assurez-vous que la vitesse actuelle du véhicule correspond toujours aux règles de circulation.

- ▶ Adaptez votre vitesse aux conditions routières et météorologiques du moment.

Fonctionnement de l'adaptation de la vitesse basée sur un itinéraire

Lorsque l'assistant de régulation de distance DISTRONIC actif est activé, la vitesse du véhicule est adaptée aux événements ultérieurs concernant la circulation. En fonction du programme de conduite sélectionné, un événement ultérieur concernant la circulation sera passé de manière économique, confortable ou dynamique. Lorsque l'événement concernant la circulation est passé, le véhicule accélère à nouveau jusqu'à la vitesse mémorisée. Il est alors tenu compte de la distance réglée, des véhicules qui précèdent détectés et des limitations de vitesse ultérieures.

Vous pouvez activer et désactiver l'adaptation de la vitesse basée sur un itinéraire dans le système multimédia (→ page 205).

Les événements suivants concernant la circulation sont pris en compte:

- virages

- carrefours en T, ronds-points et péages
- bifurcations et sorties
- bouchons ultérieurs (uniquement avec Live Traffic Information)

❗ Lorsque vous atteignez un péage, l'assistant de régulation de distance DISTRONIC actif reprend la vitesse en tant que vitesse mémorisée.

De plus, la vitesse est réduite dans les situations suivantes si les clignotants sont allumés:

- bifurcation à un croisement
- conduite sur des voies de décélération
- conduite sur des voies de circulation voisines aux voies de décélération

Le conducteur est par principe responsable du choix d'une vitesse adaptée et de la prise en compte des autres usagers. Cela s'applique en particulier pour les croisements, les ronds-points et les systèmes de signalisation lumineuse, l'adaptation de la vitesse basée sur un itinéraire ne freinant pas le véhicule jusqu'à l'arrêt complet.

Lorsque le guidage est actif, la première adaptation de la vitesse a lieu automatiquement. En allumant le clignotant, le tracé sélectionné est confirmé et la poursuite de l'adaptation de la vitesse est activée.

L'adaptation de la vitesse s'achève dans les cas suivants:

- quand le clignotant est éteint avant l'événement concernant la circulation
- quand le conducteur appuie sur la pédale d'accélération ou de frein pendant le processus

Limites système

L'adaptation de la vitesse basée sur un itinéraire ne tient pas compte des règles de priorité. Le conducteur est seul responsable du respect du code de la route et du choix d'une vitesse adaptée.

En particulier dans les situations suivantes, la vitesse choisie par le système peut ne pas être adaptée à la situation:

- tracé de la route confus
- rétrécissements

- vitesses maximales autorisées différentes sur chaque voie, par exemple aux péages
- pluie, neige ou verglas

Dans ces situations, le conducteur doit intervenir en conséquence.

⚠ ATTENTION Risque d'accident en dépit de l'adaptation de la vitesse basée sur un itinéraire

L'adaptation de la vitesse basée sur un itinéraire peut être perturbée ou être momentanément indisponible dans les situations suivantes:

- lorsque le conducteur ne suit pas l'itinéraire prévu
- si les données cartographiques ne sont pas à jour ou pas disponibles
- en cas de travaux
- en cas de mauvaises conditions routières et météorologiques
- si la pédale d'accélérateur est actionnée

- en cas de limitations de vitesse affichées électroniquement
- ▶ Adaptez la vitesse aux conditions de circulation.

Réglage de l'adaptation de la vitesse basée sur un itinéraire

Conditions requises

- L'assistant de régulation de distance DISTRONIC actif est activé.
- L'assistant ECO est activé.

Système multimédia:

→  ▶ Réglages ▶ Assistance
▶ Adaptation vitesse sur itin.

- ▶ Activez ou désactivez la fonction. Lorsque cette fonction est activée, la vitesse du véhicule est adaptée aux événements ultérieurs concernant la circulation.
- ⓘ Pour de plus amples informations sur l'adaptation de la vitesse basée sur un itinéraire, voir (→ page 204).

Fonctionnement de l'assistant d'engorgements actif

Si vous vous trouvez dans un bouchon sur des chaussées à plusieurs voies séparées, l'assistant d'engorgements actif vous assiste par un démarrage automatique du véhicule dans un délai pouvant aller jusqu'à 60 secondes et de légers mouvements de braquage. Il s'oriente sur le véhicule qui précède et les lignes de délimitation de la voie. L'assistant d'engorgements actif permet au véhicule de maintenir automatiquement une distance de sécurité par rapport au véhicule qui précède et aux véhicules qui se rabattent.

L'assistant d'engorgements actif requiert que le conducteur maintienne ses mains en permanence sur le volant afin qu'il puisse à tout moment intervenir pour corriger la trajectoire ou ramener le véhicule sur la voie empruntée. Tenez compte des remarques relatives aux systèmes d'aide à la conduite et à votre responsabilité, sinon vous risquez de ne pas être averti des dangers qui pourraient se présenter (→ page 186). L'assistant d'engorgements actif s'active automatiquement dès que toutes les conditions

requis sont remplies. Lorsque la fonction est activée, l'affichage d'état  apparaît sur le combiné d'instruments.

Conditions requises:

- Vous roulez dans un embouteillage sur une autoroute ou sur une voie express similaire.
- L'assistant de régulation de distance DISTRONIC actif est activé et actif (→ page 201).
- Le freinage d'urgence assisté actif est disponible (→ page 211).
- L'assistant directionnel actif est activé et actif (→ page 208).
- L'assistant d'encombrements actif est activé (→ page 206).
- La vitesse est inférieure à 35 mph (60 km/h).

Limites système

Les limites système de l'assistant de régulation de distance DISTRONIC actif et de l'assistant directionnel actif s'appliquent pour l'assistant d'encombrements actif.

Activation et désactivation de l'assistant d'encombrements actif

Système multimédia:

  **▶ Réglages ▶ Accés rapide**

 Sélectionnez .

Assistant directionnel actif









Fonctionnement de l'assistant directionnel actif

L'assistant directionnel actif est disponible jusqu'à une vitesse de 130 mph (210 km/h). Le système vous aide par de légères interventions sur la direction à rester au milieu de la voie. L'assistant directionnel actif s'oriente sur les véhicules qui précèdent et les lignes de délimitation de la voie en fonction de la vitesse actuelle.

-  En fonction du pays, l'assistant directionnel actif peut, à basses vitesses, s'orienter à la circulation environnante. En cas de besoin, l'assistant directionnel actif peut également aider le conducteur à maintenir une trajectoire décalée par rapport au milieu de la voie (pour former une voie d'urgence, par exemple).

Si la détection des lignes de délimitation de la voie et des véhicules qui précèdent est perturbée, l'assistant directionnel actif passe à l'état inactif. Le système n'offre alors aucune aide.

Affichage d'état de l'assistant directionnel actif sur l'écran multifonction

-  (gris): activé et à l'état inactif
 -  (vert): activé et à l'état actif
 -  (rouge): détection de limites système
 -  (blanc, mains rouges): demande «Mains sur le volant»
-  Lors du passage à l'état inactif, la représentation du symbole  est agrandie et il clignote. Lorsque l'état inactif est atteint, le symbole  s'affiche en gris sur l'écran multifonction.
 -  La disponibilité de l'assistant directionnel actif dépend des réglages sélectionnés du véhicule.

Détection de braquage et reconnaissance tactile

Il est indispensable que le conducteur maintienne ses mains en permanence sur le volant

afin qu'il puisse à tout moment intervenir pour corriger la trajectoire ou ramener le véhicule sur la voie empruntée. Le conducteur doit s'attendre à tout moment à passer de l'état actif à l'état inactif ou inversement.

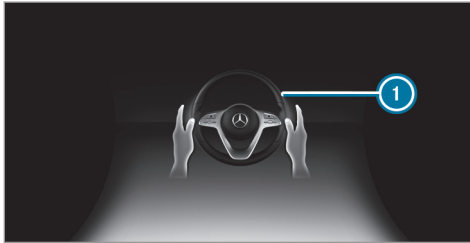

Si le système détecte que le conducteur ne dirige pas lui-même le véhicule ou qu'il lâche le volant pendant une période prolongée, l'affichage ① apparaît. Si le conducteur ne dirige toujours pas activement le véhicule, un signal d'alerte retentit de façon répétée en plus de l'alerte optique.

Si le conducteur ne réagit pas à l'alerte pendant une période prolongée, le système peut déclencher un arrêt d'urgence (→ page 208).

Lorsque le conducteur dirige le véhicule, aucune alerte n'est émise ou celle-ci est interrompue.

Si l'assistant directionnel actif détecte qu'une limite système va être atteinte, une alerte optique est émise et un signal d'alerte retentit.

Tenez compte des remarques relatives aux systèmes d'aide à la conduite et à votre responsabilité, sinon vous risquez de ne pas être averti des dangers qui pourraient se présenter (→ page 186).

Limites système

L'assistant directionnel actif est équipé d'un couple de braquage limité pour le guidage transversal. Il se peut que l'intervention sur la direction ne suffise pas pour maintenir le véhicule sur la voie empruntée ou pour prendre des sorties.

Le système peut être perturbé ou ne pas fonctionner dans les situations suivantes:

- lorsque les conditions de visibilité sont mauvaises (en cas de chutes de neige, de pluie, de brouillard, d'embruns, de fortes variations

de la luminosité ou d'ombres portées sur la chaussée, par exemple)

- lorsque le véhicule est ébloui par les véhicules qui arrivent en sens inverse, par le soleil ou par des reflets, par exemple
- en cas d'éclairage insuffisant de la chaussée
- si le pare-brise au niveau de la caméra est encrassé, embué, endommagé ou recouvert d'un autocollant, par exemple
- en cas d'absence de lignes de délimitation de la voie, de marquage multiple ou équivoque pour une voie ou si le marquage au sol change rapidement (à proximité de travaux ou de bifurcations, par exemple)
- lorsque les lignes de délimitation de la voie sont usées, sombres ou recouvertes de saleté ou de neige, par exemple
- lorsque la distance par rapport au véhicule qui précède est trop faible et que les lignes de délimitation de la voie ne peuvent par conséquent pas être détectées
- lorsque la chaussée est étroite et sinueuse

- en cas d'obstacles qui se trouvent sur la voie ou qui débordent sur la voie (balises de signalisation, par exemple)

Le système n'offre aucune aide dans les situations suivantes:

- dans les virages serrés et les bifurcations
- en cas de franchissement de carrefours
- dans les ronds-points ou les péages
- en cas de pression de pneu trop basse

⚠ ATTENTION Risque d'accident dû à une interruption inattendue du fonctionnement de l'assistant directionnel actif

Lorsque les limites système de l'assistant directionnel actif sont atteintes, il n'est pas garanti que le système reste activé ou que le véhicule reste sur sa voie.

- ▶ Toujours garder les mains sur le volant et observer attentivement les conditions de circulation.
- ▶ Toujours diriger le véhicule en fonction de la circulation et de la situation.

⚠ ATTENTION Risque d'accident dû à des interventions sur la direction inattendues de l'assistant directionnel actif

La détection des lignes de délimitation de la voie et des objets peut être en panne et entraîner des interventions sur la direction inattendues.

- ▶ Dirigez le véhicule en fonction des conditions de circulation.

Activation et désactivation de l'assistant directionnel actif

Conditions requises

- L'ESP® est activé mais n'intervient pas.
- L'assistant de régulation de distance DISTRONIC actif est activé.

Système multimédia:

- ▶  [Régler](#) [Accès rapide](#)
- ▶ Sélectionnez  [Assist. dir. actif](#).

Fonctionnement de l'assistant d'arrêt d'urgence actif



Si le système détecte que le conducteur ne dirige pas lui-même le véhicule ou qu'il lâche le volant pendant une période prolongée, l'affichage ① apparaît sur l'écran multifonction. Si le conducteur ne dirige toujours pas activement le véhicule ou ne donne pas de signal de confirmation au système, un signal d'alerte retentit de façon répétée en plus de l'alerte optique.

Si le conducteur ne réagit toujours pas à l'alerte, le message [Déclenchement de l'arrêt d'urgence](#) apparaît sur l'écran multifonction. Si le conducteur ne réagit toujours pas, l'assistant de régula-

tion de distance DISTRONIC actif réduit la vitesse. Le véhicule est freiné jusqu'à l'arrêt complet par décélération progressive.

Selon le pays, les feux de détresse s'allument automatiquement lorsque la vitesse est inférieure à 40 mph (60 km/h).

Lorsque le véhicule se trouve à l'arrêt, les actions suivantes sont exécutées:

- Le frein de stationnement électrique du véhicule est serré.
- L'assistant de régulation de distance DISTRONIC actif est arrêté.
- Le véhicule est déverrouillé.
- Un appel d'urgence est si possible lancé vers la centrale d'appels d'urgence de Mercedes-Benz.

Le conducteur peut annuler à tout moment la décélération par l'une des actions suivantes:

- Braquage
- Freinage ou accélération
- Désactivation de l'assistant de régulation de distance DISTRONIC actif

Assistant de changement de voie actif

Fonctionnement de l'assistant de changement de voie actif



Lorsque le conducteur actionne le clignotant, l'assistant de changement de voie actif assiste le conducteur lors du changement de voie par des couples de braquage.

Tenez compte des remarques relatives aux systèmes d'aide à la conduite et à votre responsabilité, sinon vous risquez de ne pas être averti des dangers qui pourraient se présenter (→ page 186).

L'assistance lors du changement de voie s'effectue lorsque les conditions suivantes sont remplies:

- Vous roulez sur une autoroute ou sur une route à plusieurs voies dans le sens de la marche.
- La voie voisine est séparée par une marque de délimitation discontinue.
- Aucun véhicule n'est détecté sur la voie voisine.

- La vitesse actuelle se situe entre 50 mph (80 km/h) et 110 mph (180 km/h).
- L'assistant de changement de voie actif est activé dans le système multimédia.
- L'assistant directionnel actif est activé et actif.

Si aucun véhicule n'est détecté sur la voie voisine et qu'un changement de voie est permis, le changement de voie commence après que le conducteur a activé le clignotant. Le changement de voie est indiqué au conducteur par une flèche verte à côté du symbole de volant . En outre, le message **Changem. voie vers gauche**, par exemple, apparaît. Si l'assistant de changement de voie actif est activé avec le clignotant mais qu'un changement de voie de circulation n'est pas possible immédiatement, une flèche apparaît en gris à côté du symbole du volant  resté vert.

Dès que l'assistance pour le changement de voie de circulation démarre, le clignotant est activé automatiquement en plus de l'affichage sur l'écran multifonction.

Si aucun changement de voie de circulation n'est possible, la flèche est masquée au bout de quelques secondes et un changement de voie de circulation doit de nouveau être activé. Sur les portions d'autoroute sans limitation de vitesse, le changement de voie de circulation ne peut se faire qu'immédiatement.

Lorsque le fonctionnement du système est compromis, il se peut que l'assistant de changement de voie actif soit interrompu. En cas d'interruption, le message **Changem. voie interrompu** apparaît sur l'écran multifonction.

En outre, un signal d'alerte peut retentir dans certaines situations.

⚠ ATTENTION Risque d'accident dû à un changement de voie sur une voie de circulation voisine occupée

L'assistant de changement de voie n'est pas toujours en mesure de détecter si la voie de circulation voisine est vraiment libre.

Le changement de voie peut être déclenché bien que la voie de circulation voisine soit occupée.

- ▶ Assurez-vous avant le changement de voie que la voie de circulation voisine est libre et que d'autres usagers ne sont pas mis en danger.
- ▶ Surveillez le changement de voie.

⚠ ATTENTION Risque d'accident dû à une interruption inattendue du fonctionnement de l'assistant de changement de voie

Lorsque les limites système de l'assistant de changement de voie sont atteintes, il n'est pas garanti que le système reste actif.

L'assistant de changement de voie n'assiste alors plus le conducteur par des couples de braquage.

- ▶ Gardez toujours les mains sur le volant pour effectuer un changement de voie et surveillez le processus. Surveillez les conditions de circulation et braquez et/ou freinez si cela s'avère nécessaire.

Limites système

Les limites systèmes de l'assistant directionnel actif s'appliquent pour l'assistant de changement de voie actif (→ page 206).

En outre, le système peut être perturbé ou ne pas fonctionner dans les situations suivantes:

- Les capteurs radar dans le pare-chocs arrière sont encrassés, endommagés ou recouverts d'un autocollant ou de glace et de neige, par exemple.
- L'éclairage extérieur est défectueux.
- ⓘ Les capteurs de l'assistant de changement de voie actif se calibrent automatiquement après une certaine distance parcourue suite à la livraison du véhicule. Pendant ce cycle d'initialisation, l'assistant de changement de voie actif n'est pas disponible. Lorsque vous activez le clignotant, aucune flèche n'apparaît à côté du symbole de l'assistant directionnel actif .

Sélection de l'assistant de changement de voie actif

Système multimédia:

- ➔  ➔ Réglages ➔ Assistance
- ➔ Assis. chang. voie act.
- ▶ Sélectionnez la fonction.

Freinage d'urgence assisté actif

Fonctionnement du freinage d'urgence assisté actif

Le freinage d'urgence assisté actif comprend les fonctions suivantes:

- Fonction d'alerte de distance
- Fonction de freinage autonome
- Assistance au freinage asservie à la situation
- **Véhicules équipés du Pack Assistance à la conduite** : assistant directionnel pour les manœuvres d'évitement et fonction de changement de direction

Le freinage d'urgence assisté actif vous aide à réduire le risque de collision avec un véhicule,

un cycliste ou un piéton et à minimiser les conséquences d'un accident.

Si le freinage d'urgence assisté actif détecte un risque de collision, un signal d'alerte retentit et le voyant d'alerte de distance qui se trouve sur le combiné d'instruments  s'allume.

Si vous ne réagissez pas à l'alerte émise lors d'une situation critique, un freinage peut être déclenché automatiquement.

Dans des situations particulièrement critiques, le freinage d'urgence assisté actif peut déclencher directement un freinage autonome. Le voyant et le signal d'alerte se déclenchent alors en même temps que le freinage.

Si vous freinez vous-même dans une situation critique ou appuyez sur la pédale de frein pendant le processus de freinage autonome, l'assistance au freinage intervient de manière adaptée à la situation. Si nécessaire, la pression de freinage est augmentée jusqu'à un freinage à fond.

Tenez compte des remarques relatives aux systèmes d'aide à la conduite et à votre responsabilité, sinon vous risquez de ne pas être averti des

dangers qui pourraient se présenter (→ page 186).



Lorsqu'un freinage autonome ou une assistance au freinage asservie à la situation a été déclenché, l'affichage ① apparaît sur l'écran multifonction, puis disparaît automatiquement après un court instant.

⚠ ATTENTION Risque d'accident en cas de détection restreinte de la part du freinage d'urgence assisté actif

Le freinage d'urgence assisté actif n'est pas toujours en mesure de détecter les objets ni

d'analyser avec précision les situations complexes.

Le freinage d'urgence assisté actif est uniquement un système d'aide. C'est le conducteur du véhicule qui est responsable de la distance de sécurité à respecter, de la vitesse du véhicule et de l'opportunité de son freinage.

- ▶ Soyez toujours attentif aux conditions de circulation et ne vous fiez pas uniquement au freinage d'urgence assisté actif.
- ▶ Soyez toujours prêt à freiner et à entamer une manœuvre d'évitement si nécessaire.

Tenez également compte des limites système imposées par le freinage d'urgence assisté actif.

Les diverses fonctions partielles sont disponibles dans différentes plages de vitesse:

La fonction d'alerte de distance peut vous avertir dans les situations suivantes:

- A partir de 4 mph (7 km/h) environ, lorsque vous vous rapprochez de manière critique d'un véhicule, d'un cycliste ou d'un piéton, un signal d'alerte périodique retentit et le voyant d'alerte de distance qui se trouve sur le combiné d'instruments  s'allume.

Freinez ou évitez immédiatement l'obstacle, dans la mesure où vous pouvez le faire sans danger et que les conditions de circulation le permettent.

Fonction d'alerte de distance (véhicules sans Pack Assistance à la conduite)

La fonction d'alerte de distance vous assiste par le biais d'un signal d'alerte périodique et d'un voyant d'alerte dans les situations suivantes:

- jusqu'à environ 155 mph (250 km/h) dans le cas des véhicules se trouvant devant vous
- jusqu'à environ 50 mph (80 km/h) dans le cas des véhicules à l'arrêt, des piétons se

déplaçant le long du véhicule et des cyclistes se trouvant devant vous

- jusqu'à environ 37 mph (60 km/h) dans le cas des piétons traversant la route

Fonction d'alerte de distance (véhicules équipés du Pack Assistance à la conduite)

La fonction d'alerte de distance vous assiste par le biais d'un signal d'alerte périodique et d'un voyant d'alerte dans les situations suivantes:

- jusqu'à environ 155 mph (250 km/h) dans le cas des véhicules se trouvant devant vous
- jusqu'à environ 62 mph (100 km/h) dans le cas des véhicules à l'arrêt
- jusqu'à environ 50 mph (80 km/h) dans le cas des piétons en mouvement et des cyclistes se trouvant devant vous
- jusqu'à environ 43 mph (70 km/h) dans le cas des piétons immobiles, des véhicules circulant sur les voies transversales et des cyclistes à l'arrêt et circulant sur les voies transversales

Fonction de freinage autonome (véhicules sans Pack Assistance à la conduite)

La fonction de freinage autonome peut intervenir à partir d'une vitesse d'environ 4 mph (7 km/h) dans les situations suivantes:

- jusqu'à environ 124 mph (200 km/h) dans le cas des véhicules se trouvant devant vous
- jusqu'à environ 50 mph (80 km/h) dans le cas des cyclistes se trouvant devant vous
- jusqu'à environ 37 mph (60 km/h) dans le cas des véhicules à l'arrêt et des piétons en mouvement

Fonction de freinage autonome (véhicules équipés du Pack Assistance à la conduite)

La fonction de freinage autonome peut intervenir à partir d'une vitesse d'environ 4 mph (7 km/h) dans les situations suivantes:

- jusqu'à environ 155 mph (250 km/h) dans le cas des véhicules se trouvant devant vous
- jusqu'à environ 62 mph (100 km/h) dans le cas des véhicules à l'arrêt
- jusqu'à environ 50 mph (80 km/h) dans le cas des cyclistes se trouvant devant vous

- jusqu'à environ 43 mph (70 km/h) dans le cas des piétons immobiles et en mouvement, des véhicules circulant sur les voies transversales et des cyclistes à l'arrêt et circulant sur les voies transversales

Assistance au freinage asservie à la situation (véhicules sans Pack Assistance à la conduite)

L'assistance au freinage asservie à la situation peut intervenir à partir d'une vitesse d'environ 4 mph (7 km/h) dans les situations suivantes:

- jusqu'à environ 155 mph (250 km/h) dans le cas des véhicules se trouvant devant vous
- jusqu'à environ 50 mph (80 km/h) dans le cas des véhicules à l'arrêt et des cyclistes se trouvant devant vous
- jusqu'à environ 37 mph (60 km/h) dans le cas des piétons en mouvement

Assistance au freinage asservie à la situation (véhicules équipés du Pack Assistance à la conduite)

L'assistance au freinage asservie à la situation peut intervenir à partir d'une vitesse d'environ 4 mph (7 km/h) dans les situations suivantes:

- jusqu'à environ 155 mph (250 km/h) dans le cas des véhicules se trouvant devant vous
- jusqu'à environ 62 mph (100 km/h) dans le cas des véhicules à l'arrêt
- jusqu'à environ 50 mph (80 km/h) dans le cas des cyclistes se trouvant devant vous
- jusqu'à environ 37 mph (60 km/h) dans le cas des piétons immobiles et en mouvement, des véhicules circulant sur les voies transversales et des cyclistes à l'arrêt et circulant sur les voies transversales

Interruption d'une intervention de freinage amorcée par le freinage d'urgence assisté actif

Vous pouvez interrompre à tout moment l'intervention de freinage amorcée par le freinage d'urgence assisté actif de la manière suivante:

- en actionnant fermement la pédale d'accélérateur ou le kickdown
- en relâchant la pédale de frein

Le freinage d'urgence assisté actif peut interrompre son intervention de freinage si l'une des conditions suivantes est remplie:

- Vous évitez l'obstacle en tournant le volant.
- Tout risque de collision est écarté.
- Plus aucun obstacle n'est détecté sur votre trajectoire.

Assistant directionnel pour les manœuvres d'évitement (uniquement sur les véhicules équipés du Pack Assistance à la conduite)

L'assistant directionnel pour les manœuvres d'évitement présente les caractéristiques suivantes:

- Détection de piétons immobiles ou en mouvement
- Aide par une action de braquage supplémentaire lorsqu'une manœuvre d'évitement est détectée
- Activation par un mouvement de braquage rapide au cours d'une manœuvre d'évitement
- Assistance lors d'une manœuvre d'évitement et de redressement du véhicule
- Réaction à partir d'une vitesse d'environ 12 mph (20 km/h) et jusqu'à environ 43 mph (70 km/h)

Vous pouvez à tout moment mettre un terme à l'assistance en braquant de manière active.

Fonction de changement de direction (uniquement sur les véhicules équipés du Pack Assistance à la conduite)

Si le système détecte un risque de collision dû à des véhicules circulant en sens inverse lorsque vous traversez la voie opposée pour bifurquer, un freinage autonome peut être déclenché à une vitesse inférieure à 9 mph (15 km/h) avant que vous n'ayez quitté votre voie.

▲ ATTENTION Risque d'accident alors que l'assistant directionnel pour les manœuvres d'évitement est activé

L'assistant directionnel pour les manœuvres d'évitement n'est pas toujours en mesure de détecter les objets ni d'analyser avec précision les situations complexes.

En outre, l'assistance au braquage fournie par l'assistant directionnel pour les manœuvres d'évitement ne suffit pas à éviter une collision.

► Soyez toujours attentif aux conditions de circulation et ne vous fiez pas uni-

quement à l'assistant directionnel pour les manœuvres d'évitement.

- ▶ Soyez toujours prêt à freiner et à entamer une manœuvre d'évitement si nécessaire.
- ▶ Annulez l'assistance en braquant de manière active si la situation n'est pas critique.
- ▶ Lorsque des piétons se trouvent à proximité du véhicule, roulez à une vitesse adaptée.

Limites système

Après avoir mis le contact ou démarré le véhicule, la fonctionnalité complète du système n'est disponible qu'au bout de quelques secondes.

Si le freinage d'urgence assisté actif est perturbé ou ne fonctionne pas en raison d'un défaut, le voyant d'alerte  apparaît sur l'écran multifonction.

Le système peut être perturbé ou ne pas fonctionner en particulier dans les situations suivantes:

- en cas de neige, de pluie, de brouillard, d'embruns, d'éblouissement, d'ensoleillement direct ou de variations de la luminosité
- lorsque les capteurs sont encrassés, embués, endommagés ou recouverts
- lorsque les capteurs sont parasités par d'autres sources radars (en cas de forte réflexion radar dans les parkings couverts, par exemple)
- lorsqu'une perte de pression d'un pneu ou un pneu défectueux a été détecté et affiché
- dans les situations complexes où les objets ne peuvent pas toujours être détectés avec précision
- lorsque des piétons ou des véhicules se déplacent rapidement dans la zone de détection des capteurs
- lorsque des piétons sont cachés par d'autres objets
- lorsque la silhouette typique d'un piéton ne se démarque pas de l'arrière-plan
- lorsqu'un piéton n'est plus identifié en tant que tel (vêtements spéciaux ou autres objets, par exemple)
- lorsque le conducteur n'a pas bouclé sa ceinture de sécurité
- dans les virages serrés

 Les capteurs du freinage d'urgence assisté actif se calibrent automatiquement après une certaine distance parcourue suite à la livraison du véhicule. Pendant le cycle d'initialisation, le freinage d'urgence assisté actif n'est pas disponible ou seulement de manière limitée.

Activation et désactivation du freinage d'urgence assisté actif

Conditions requises

- Le contact est mis.

Système multimédia:

→  → Réglages → Assistance
→ Freinage d'urgence assisté

- ▶ Sélectionnez le réglage souhaité.
Le réglage est conservé lors du prochain démarrage du système d'entraînement.

Désactivation du freinage d'urgence assisté actif

- ① Il est recommandé de ne jamais désactiver le freinage d'urgence assisté actif.
- ▶ Sélectionnez **OFF**.
La fonction d'alerte de distance, la fonction de freinage autonome et l'assistant directionnel pour les manœuvres d'évitement sont désactivés.
Lors du démarrage suivant, le réglage intermédiaire est sélectionné automatiquement.
- ① Lorsque le freinage d'urgence assisté actif est désactivé, le symbole  apparaît dans la zone de statut de l'écran multifonction.

Assistant de signalisation routière

Fonctionnement de l'assistant de signalisation routière

L'assistant de signalisation routière détecte les panneaux à l'aide de la caméra multifonction (→ page 186). Il vous aide en affichant les limites de vitesse et interdictions de dépasser détectées sur le combiné d'instruments.

Tenez compte des remarques relatives aux systèmes d'aide à la conduite et à votre responsabilité, sinon vous risquez de ne pas être averti des dangers qui pourraient se présenter (→ page 186).

L'assistant de signalisation routière prenant aussi en considération les données enregistrées dans le système de navigation, l'affichage peut également s'actualiser sans panneau de signalisation détecté.

Les panneaux de signalisation avec une restriction indiquée par un symbole additionnel (en cas de pluie, par exemple) sont également détectés par la caméra. Ils sont uniquement affichés si la restriction s'applique ou si le système ne peut

pas déterminer clairement si la restriction s'applique.

Avertissement en cas de dépassement de la vitesse maximale autorisée

Le système peut vous avertir si vous dépassez par inadvertance la vitesse maximale autorisée. Vous pouvez pour ce faire régler dans le système multimédia de combien la vitesse maximale autorisée peut être dépassée avant que l'alerte retentisse. Vous pouvez choisir si l'alerte doit être émise uniquement de manière optique ou également sonore.

Affichage sur l'écran pour les instruments

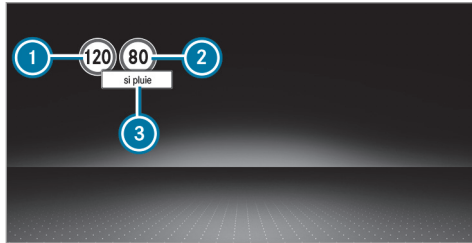

Ecran pour les instruments dans le poste de conduite Widescreen

- ① Vitesse maximale autorisée
- ② Vitesse maximale autorisée en cas de restriction
- ③ Symbole additionnel avec restriction
- i **Véhicules équipés d'un écran pour les instruments standard** : un + à côté d'un panneau de signalisation sur l'écran pour les instruments indique que des panneaux de signalisation supplémentaires ont été détectés. Ces derniers peuvent être affichés sur

l'écran média et, en option, sur l'affichage tête haute.

Si l'assistant de signalisation routière ne peut pas déterminer la vitesse maximale autorisée (en raison de l'absence de signalisation, par exemple), l'affichage suivant apparaît sur l'écran pour les instruments:



Si le véhicule se trouve dans un pays dans lequel l'assistant de signalisation routière n'est pas pris en charge, cet affichage est permanent. L'assistant de signalisation routière n'est pas disponible dans tous les pays.

- i Tenez également compte des informations relatives aux messages d'écran de l'assistant de signalisation routière (→ page 390).

Limites système

Le système peut être perturbé ou ne pas fonctionner en particulier dans les situations suivantes:

- lorsque les conditions de visibilité sont mauvaises (en cas d'éclairage insuffisant de la chaussée, de fortes alternances d'ombre et de lumière, de pluie, de chutes de neige, de brouillard ou d'embruns, par exemple)
- en cas d'éblouissement par les véhicules qui arrivent en sens inverse, par le soleil ou par des reflets, par exemple
- en cas d'encrassement du pare-brise dans la zone de la caméra multifonction ou si la caméra est embuée, endommagée ou masquée
- lorsque les panneaux de signalisation sont difficiles à détecter (encrassement, masquage, neige ou éclairage insuffisant, par exemple)
- si les informations de la carte routière numérique du système de navigation sont erronées ou non actuelles

- en cas de signalisation ambiguë (panneaux de signalisation de chantiers ou voies voisines, par exemple)
- après un virage serré, lorsque vous passez devant des panneaux de signalisation qui se trouvent en dehors du champ de vision de la caméra

Réglage de l'assistant de signalisation routière

Conditions requises

- **Véhicules équipés du Pack Assistance à la conduite uniquement :**

Pour la reprise automatique des limitations de vitesse, l'assistant de régulation de distance DISTRONIC actif et l'assistant ECO doivent être activés.

Système multimédia:

➔  ➔ Réglages ➔ Assistance
➔ Détecteur de panneaux

Activation et désactivation de la reprise automatique des limitations de vitesse (véhicules équipés du Pack Assistance à la conduite uniquement)

- ▶ Sélectionnez [Reprise limitation](#).
- ▶ Activez ou désactivez la fonction.
Les limitations de vitesse détectées par l'assistant de signalisation routière sont automatiquement reprises par l'assistant de régulation de distance DISTRONIC actif.

-  Lorsque l'un des systèmes suivants est activé, la vitesse détectée peut être reprise manuellement comme limite de vitesse:
- Assistant de régulation de distance DISTRONIC actif
 - TEMPOMAT
 - Limiteur de vitesse variable

Pour de plus amples informations sur l'assistant de régulation de distance DISTRONIC actif, voir (→ page 201).

Affichage sur l'écran média des panneaux de signalisation détectés

- ▶ Sélectionnez [Affich. visuel central](#).
- ▶ Activez ou désactivez la fonction.

Réglage du type d'avertissement

- ▶ Sélectionnez [Alerte visuel. & sonore](#), [Alerte visuelle](#) ou [OFF](#).

Réglage du seuil d'alerte

Cette valeur détermine à partir de quel dépassement de vitesse une alerte est émise.

- ▶ Sélectionnez [Seuil d'alerte](#).
- ▶ Réglez la vitesse souhaitée.

Vue d'ensemble du service Données du système de signalisation lumineuse

⚠ ATTENTION Risque d'accident et de blessure dû à un manque de vigilance, à des données incorrectes ou manquantes

L'affichage des données du système de signalisation lumineuse est un système d'aide et il ne peut pas remplacer l'observation de la situation de marche réelle.

- ▶ Surveillez constamment les conditions de circulation réelles lorsque vous approchez d'un feu de circulation ou lorsque vous changez de voie.
- ▶ Évitez de consulter l'écran pour les instruments et l'affichage tête haute pendant une période prolongée.

Le feu de circulation et le temps restant **①** jusqu'à la prochaine phase verte sont affichés sous la forme d'un compte à rebours sur l'écran pour les instruments et l'affichage tête haute (si disponible).

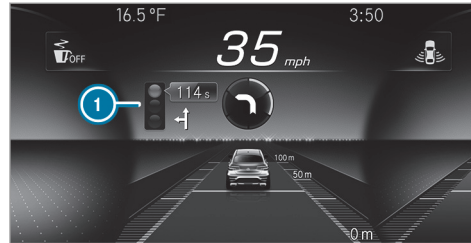

Exemple sur l'écran pour les instruments

L'affichage est masqué 5 secondes environ avant que le feu de circulation ne passe au vert.

- ①** L'affichage disparaît également dans les cas suivants:
 - lorsque vous tournez dans une rue transversale ou latérale avant le carrefour
 - lorsque vous faites demi-tour avant le carrefour
- ②** Les flèches de direction sont affichées selon les fonctions suivantes:
 - vous avez mis un clignotant

- une recommandation de voie de circulation est émise lorsqu'un guidage est activé

Lorsqu'aucune des 2 fonctions n'est activée, le temps restant jusqu'à la prochaine phase verte est affiché pour la voie allant tout droit.

- ③** L'utilisation du service Données du système de signalisation lumineuse requiert l'envoi régulier de la position du véhicule et du sens de la marche à Mercedes-Benz. Les données sont immédiatement rendues anonymes par Mercedes-Benz et communiquées au fournisseur du service Données du système de signalisation lumineuse. La position du véhicule et le sens de la marche sont supprimés après un temps très court (quelques secondes) et ne sont pas sauvegardés de manière permanente.

Si vous ne souhaitez pas transmettre la position de votre véhicule et le sens de la marche, vous disposez des possibilités suivantes:

- Vous désactivez le service sur le portail Mercedes me.
- Vous faites désactiver le service par un point de service Mercedes-Benz.
- Vous désactivez le service dans le menu [Assistance](#) du système multimédia (→ page 221).

i Le service Données du système de signalisation lumineuse est disponible uniquement dans certaines villes et régions.

La fonction est prise en charge dans les conditions suivantes:

- Le véhicule est équipé d'un système multimédia avec système de navigation et d'un module de communication avec carte SIM intégrée (et activée).
- Vous disposez d'un compte utilisateur sur le portail Mercedes me.

- Le véhicule a été associé au compte utilisateur.
- Le service Services de navigation est disponible sur le portail Mercedes me, vous y avez souscrit et l'avez activé.
- Le service Données du système de signalisation lumineuse fait partie des services de navigation.

La position actuelle du véhicule et le sens de la marche sont envoyés par l'intermédiaire du module de communication et comparés aux données du fournisseur du service Données du système de signalisation lumineuse. Le fournisseur recueille les données des systèmes de signalisation lumineuse qui transmettent leurs phases de commutation. Lorsque le véhicule approche d'un carrefour avec un feu de circulation interconnecté, les données sont envoyées en temps réel au véhicule.

Un clignotant à gauche ou à droite et les recommandations de voie de circulation lorsqu'un guidage est activé sont pris en compte pour l'affichage.

Le service sert uniquement à vous informer et n'est pas associé à d'autres fonctions, systèmes ou composants du véhicule. Veuillez noter que les données affichées ne sont pas disponibles dans toutes les zones de circulation et peuvent être incorrectes.

Certains systèmes de signalisation lumineuse adaptent automatiquement leur temps de commutation aux conditions de circulation actuelles. Cela peut entraîner un changement soudain dans l'affichage du compte à rebours.

L'affichage sur l'écran pour les instruments apparaît après avoir sélectionné le menu [Assistance](#) comme contenu d'écran. Si un autre menu est sélectionné, le compte à rebours des feux de circulation n'est pas affiché.

Tenez également compte des remarques suivantes:

- Sélectionnez une vitesse adaptée aux conditions de marche et aux conditions environnementales et météorologiques.
- Tenez compte des panneaux de signalisations réels.

- Tenez compte du code de la route en vigueur et des règles de circulation.

Tenez compte des remarques relatives aux systèmes d'aide à la conduite et à votre responsabilité, sinon vous risquez de ne pas être averti des dangers qui pourraient se présenter.

Limites système

L'affichage n'apparaît pas dans les situations suivantes, par exemple:



- Aucune donnée du système de signalisation lumineuse n'est disponible.
- Le temps restant jusqu'à la prochaine phase verte est inférieur à 10 secondes.
- Des véhicules d'intervention ou des transports publics se trouvent dans la zone du carrefour.
- La transmission des données depuis le véhicule a été interrompue.
- Les systèmes de signalisation lumineuse se trouvent dans une zone de travaux ou sont en cours de maintenance.

- Le système de signalisation lumineuse est en panne.
- L'abonnement au service a expiré.

Activation et désactivation de l'affichage des données du système de signalisation lumineuse

Système multimédia:

 **» Réglages » Assistance**

 Activez  ou désactivez  **Infos feux de circulation.**



Assistant d'angle mort et assistant d'angle mort actif avec avertisseur de sortie

Fonctionnement de l'assistant d'angle mort et de l'assistant d'angle mort actif avec avertisseur de sortie

L'assistant d'angle mort et l'assistant d'angle mort actif surveillent au moyen de 2 capteurs radar latéraux orientés vers l'arrière les zones s'étendant jusqu'à 130 ft (40 m) derrière le véhicule et jusqu'à 10 ft (3 m) sur les côtés.

Si, à partir de 8 mph (12 km/h) environ, un véhicule est détecté et entre dans la zone de surveillance de l'environnement immédiat de votre véhicule, le voyant d'alerte intégré au rétroviseur extérieur s'allume en rouge.

Affichage d'état permanent sur le combiné d'instruments:

-  (gris): le système est activé mais n'est pas opérationnel.
-  (vert): le système est activé et opérationnel.

Si un véhicule est détecté à une distance de sécurité insuffisante et que vous allumez les clignotants dans la direction correspondante, un double signal d'alerte retentit et l'affichage d'alerte rouge qui se trouve sur le rétroviseur extérieur clignote. Si les clignotants restent enclenchés, tous les autres véhicules détectés sont uniquement signalés par le clignotement du voyant rouge d'alerte.

Aucune alerte n'est émise si vous dépassez rapidement un véhicule.

⚠ ATTENTION Risque d'accident alors que l'assistant d'angle mort est activé

L'assistant d'angle mort ne tient pas compte des véhicules qui s'approchent à une vitesse beaucoup plus élevée que celle de votre véhicule et vous dépassent.

L'assistant d'angle mort ne peut pas vous alerter dans cette situation.

- ▶ Soyez toujours particulièrement attentif aux conditions de circulation et maintenez une distance de sécurité latérale suffisante.

Tenez compte des remarques relatives aux systèmes d'aide à la conduite et à votre responsabilité, sinon vous risquez de ne pas être averti des dangers qui pourraient se présenter (→ page 186).

Avertisseur de sortie

L'avertisseur de sortie est une fonction supplémentaire de l'assistant d'angle mort. Il permet de prévenir les occupants qui s'apprêtent à quitter le véhicule à l'arrêt si un autre véhicule s'approche.

⚠ ATTENTION Risque d'accident malgré l'avertisseur de sortie

L'avertisseur de sortie ne tient pas compte des objets fixes ni des véhicules qui s'approchent à une vitesse beaucoup plus élevée que celle de votre véhicule.

Dans ces situations, l'avertisseur de sortie ne peut pas vous avertir.

- ▶ Lorsque vous ouvrez les portes, soyez toujours attentif aux conditions de circulation et veillez à ce que l'espace de manœuvre soit suffisant.

Si un véhicule se trouve dans la zone de surveillance, il est signalé dans le rétroviseur extérieur. Lorsqu'un occupant du véhicule ouvre la porte du côté où l'avertissement est nécessaire, un signal d'alerte retentit et le voyant d'alerte intégré au rétroviseur extérieur se met à clignoter.

Cette fonction supplémentaire est uniquement disponible lorsque l'assistant d'angle mort est activé. L'avertisseur de sortie peut vous avertir dès que le contact est mis et jusqu'à 3 minutes maximum après avoir coupé le contact. Le

voyant d'alerte intégré au rétroviseur extérieur clignote 3 fois pour signaler la fin de la disponibilité de l'avertisseur de sortie.

L'avertisseur de sortie est uniquement un système d'aide et il n'est pas en mesure de remplacer la vigilance des occupants du véhicule. La responsabilité lors de l'ouverture des portes et de la descente du véhicule incombe aux occupants du véhicule.

Limites système

L'assistant d'angle mort et l'assistant d'angle mort actif peuvent être limités en particulier dans les situations suivantes:

- lorsque les capteurs sont encrassés ou masqués
- lorsque les conditions de visibilité sont mauvaises (en cas de brouillard, de forte pluie ou de chutes de neige, par exemple)
- dans le cas de véhicules de largeur réduite (un vélo ou une moto, par exemple)
- lorsque la voie est très large ou très étroite
- en cas de trajectoire fortement décalée latéralement

Le système peut émettre des alertes à tort en présence de glissières de sécurité ou autres séparations. Maintenez toujours une distance latérale suffisante par rapport aux autres usagers ou aux obstacles qui pourraient se trouver sur la chaussée.

Le système peut interrompre une alerte lorsque vous roulez pendant un certain temps à côté de véhicules de longueur inhabituelle (un camion, par exemple).

Lorsque vous engagez la marche arrière, l'assistant d'angle mort n'est pas opérationnel.

L'avertisseur de sortie peut être limité dans les situations suivantes:

- lorsque le capteur est masqué par l'ombre des véhicules avoisinants dans des places de stationnement étroites
- lorsque des personnes s'approchent
- lorsque des objets sont fixes ou se déplacent lentement

Fonctionnement de l'intervention de freinage (assistant d'angle mort actif)

Si l'assistant d'angle mort actif détecte un risque de collision latérale dans la zone de surveillance, il déclenche une intervention de freinage permettant de corriger la trajectoire. Celle-ci a pour but de vous aider à éviter une collision.

Le système peut effectuer une intervention de freinage permettant de corriger la trajectoire entre 20 mph (30 km/h) et 125 mph (200 km/h) environ.

⚠ ATTENTION Risque d'accident malgré l'intervention de freinage de l'assistant d'angle mort actif

L'intervention de freinage permettant de corriger la trajectoire ne peut pas toujours empêcher une collision.

- ▶ Braquez, freinez et accélérez toujours vous-même, en particulier si l'assistant d'angle mort actif vous avertit ou freine le véhicule pour corriger sa trajectoire.
- ▶ Maintenez toujours une distance de sécurité latérale suffisante.



Lorsqu'une intervention de freinage permettant de corriger la trajectoire a lieu, le voyant rouge d'alerte intégré au rétroviseur extérieur clignote et un signal d'alerte retentit. En outre, un affichage ⓘ signalant un risque de collision latérale apparaît sur l'écran multifonction.

Dans de rares cas, le système peut déclencher une intervention de freinage inappropriée. Vous pouvez interrompre cette intervention de freinage en contre-braquant légèrement ou en accélérant.

Limites système

Tenez également compte des limites système imposées par l'assistant d'angle mort actif,

sinon vous risquez de ne pas être averti des dangers qui pourraient se présenter (→ page 221).

Dans les situations suivantes, soit aucune intervention de freinage permettant de corriger la trajectoire n'a lieu, soit elle est adaptée à la situation de marche:

- Des véhicules ou des obstacles (glissières de sécurité, par exemple) se trouvent des 2 côtés du véhicule.
- Un véhicule arrive en sens inverse et la distance latérale est réduite.
- Vous adoptez un style de conduite sportif (vitesse élevée dans les virages).
- Vous freinez ou accélérez activement.
- Un système de sécurité active intervient (ESP® ou freinage d'urgence assisté actif, par exemple).
- L'ESP® est désactivé.
- Une perte de pression d'un pneu ou un pneu défectueux a été détecté.

Activation et désactivation de l'assistant d'angle mort ou de l'assistant d'angle mort actif

Système multimédia:

  [Réglages](#)  [Assistance](#)

 Activez ou désactivez [Avertisseur angle mort](#).
ou

 Activez ou désactivez [Avert. actif angle mort](#).

Assistant de franchissement de ligne actif



Fonctionnement de l'assistant de franchissement de ligne actif

L'assistant de franchissement de ligne actif surveille la zone située devant votre véhicule à l'aide d'une caméra multifonction (→ page 186). Il sert à vous préserver d'un changement involontaire de voie. Pour cela, le système peut vous avertir par une sensation perceptible au niveau du volant et une intervention de freinage peut avoir lieu afin de vous ramener sur la voie empruntée.

L'assistant de franchissement de ligne actif est disponible entre 37 mph (60 km/h) et 124 mph (200 km/h).

L'assistant de franchissement de ligne actif n'est pas en mesure de diminuer le risque d'accident résultant d'une conduite inadaptée ni d'annuler les lois de la physique. Il ne peut pas tenir compte des conditions routières et météorologiques du moment ni des conditions de circulation. L'assistant de franchissement de ligne actif est uniquement un système d'aide. C'est vous qui êtes responsable de la distance de sécurité, de la vitesse du véhicule, de l'opportunité de son freinage et du maintien de la voie.

L'état de l'assistant de franchissement de ligne actif est affiché dans l'ordinateur de bord:

-  (vert): l'assistant de franchissement de ligne actif est activé et prêt.
-  (gris): l'assistant de franchissement de ligne actif est activé mais n'est pas prêt.
- : l'assistant de franchissement de ligne actif est désactivé ou un défaut est survenu.

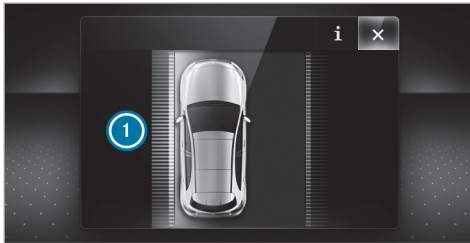

Lorsqu'une intervention de freinage permettant de revenir sur la voie empruntée a lieu, l'affichage ❶ apparaît sur l'écran multifonction.

Lorsque vous allumez les clignotants, aucune intervention de freinage n'a lieu du côté correspondant.

Véhicules équipés du Pack Assistance à la conduite : si le système détecte un obstacle (un autre véhicule sur la voie voisine, par exemple), une intervention de freinage a lieu malgré les clignotants.

Lorsque les conditions suivantes sont réunies, une sensation perceptible au niveau du volant vous alerte :

- L'assistant de franchissement de ligne actif détecte une ligne de délimitation de la voie.
- Une roue avant franchit cette ligne de délimitation de la voie.

Condition requise pour une intervention de freinage permettant de revenir sur la voie empruntée (véhicules sans Pack Assistance à la conduite)

Des lignes de délimitation de la voie ont été détectées des 2 côtés de la voie. La roue avant franchit une ligne de délimitation de la voie continue.

- ❶ Vous pouvez interrompre à tout moment une intervention de freinage en contre-braquant légèrement.

Conditions requises pour une intervention de freinage permettant de revenir sur la voie empruntée (véhicules équipés du Pack Assistance à la conduite)

- Une ligne de délimitation de la voie continue a été détectée et franchie avec la roue avant.

- Une ligne de délimitation de la voie et un véhicule arrivant en sens inverse, effectuant un dépassement ou circulant parallèlement sur la voie de circulation voisine ont été détectés. La roue avant franchit la ligne de délimitation de la voie.

- ❶ Vous pouvez interrompre à tout moment une intervention de freinage en contre-braquant légèrement.

Limites système

Aucune intervention de freinage permettant de revenir sur la voie empruntée ne peut avoir lieu dans les situations suivantes :

- lorsque vous braquez, freinez ou accélérez activement
- lorsqu'un système de sécurité active intervient (ESP®, freinage d'urgence assisté actif ou assistant d'angle mort actif, par exemple)
- lorsque vous adoptez un style de conduite sportif (vitesse élevée dans les virages, fortes accélérations)
- lorsque l'ESP® est désactivé

- lorsqu'une perte de pression d'un pneu ou un pneu défectueux est détecté et affiché

Si vous désactivez l'alerte de l'assistant de franchissement de ligne actif et que les lignes de délimitation de la voie n'ont pas été clairement identifiées, il se peut qu'aucune intervention de freinage permettant de revenir sur la voie empruntée n'ait lieu (→ page 226).

Le système peut être perturbé ou ne pas fonctionner en particulier dans les situations suivantes:

- lorsque les conditions de visibilité sont mauvaises (en cas d'éclairage insuffisant de la chaussée, de fortes alternances d'ombre et de lumière, de pluie, de chutes de neige, de brouillard ou d'embruns, par exemple)
- en cas d'éblouissement par les véhicules qui arrivent en sens inverse, par le soleil ou par des reflets, par exemple
- en cas d'encrassement du pare-brise dans la zone de la caméra multifonction ou si la caméra est embuée, endommagée ou masquée
- en cas d'absence de lignes de délimitation de la voie, de marquage multiple ou équivoque pour une voie (à proximité de travaux, par exemple)
- lorsque les lignes de délimitation de la voie sont usées, sombres ou couvertes
- lorsque la distance par rapport au véhicule qui précède est trop faible et que les lignes de délimitation de la voie ne peuvent par conséquent pas être détectées
- lorsque les lignes de délimitation de la voie changent rapidement (lorsque des voies se séparent, se croisent ou se rejoignent, par exemple)
- lorsque la chaussée est très étroite et sinueuse
- **véhicules équipés du Pack Assistance à la conduite** : si les capteurs radar dans le pare-chocs arrière sont encrassés ou recouverts de neige et qu'un obstacle a été détecté sur votre voie, aucune intervention de freinage permettant de revenir sur la voie empruntée n'a lieu.

Activation et désactivation de l'assistant de franchissement de ligne actif

Système multimédia:

➔  ➔ Réglages ➔ Accès rapide
➔ Assistant de trajectoire actif

▶ Activez ou désactivez la fonction.

Réglage de l'assistant de franchissement de ligne actif

Système multimédia:

➔  ➔ Réglages ➔ Assistance
➔ Assistant trajectoire actif

Activation et désactivation de l'alerte tactile

▶ Sélectionnez **Alerte**.
▶ Activez ou désactivez la fonction.

Fonctionnement de la suspension DYNAMIC BODY CONTROL

La suspension DYNAMIC BODY CONTROL régule en permanence l'amortissement en fonction des conditions d'utilisation et des conditions routières du moment.

Le réglage de l'amortissement est réglé séparément pour chacune des roues et dépend

- de l'état de la route
- de la charge du véhicule
- de la sélection du programme de conduite
- du style de conduite

Vous pouvez régler le programme de conduite à l'aide du contacteur DYNAMIC SELECT.

AIR BODY CONTROL

Fonctionnement de la suspension AIR BODY CONTROL

! REMARQUE Véhicules Mercedes-AMG

► Tenez compte des remarques figurant dans la notice d'utilisation complémentaire. Sinon, vous risquez de ne pas être averti des dangers qui pourraient se présenter.

La suspension AIR BODY CONTROL est une suspension pneumatique à amortissement variable

pour un meilleur confort de marche. Le correcteur d'assiette intégral assure une suspension optimale et une garde au sol constante même lorsque le véhicule est chargé. Lorsque vous roulez vite, le véhicule s'abaisse automatiquement afin d'améliorer la sécurité de marche et de diminuer la consommation de carburant. Il est également possible de régler le niveau du véhicule manuellement.

La suspension AIR BODY CONTROL comprend les éléments et fonctions suivants:

- Suspension pneumatique à taux variable d'élasticité des ressorts
- Correcteur de niveau automatique
- Abaissement asservi à la vitesse pour une réduction de la consommation de carburant
- Sélection manuelle du niveau surélevé pour une plus grande garde au sol
- ADS PLUS (système d'amortissement adaptatif avec réglage continu de la force d'amortissement)
- Contacteur DYNAMIC SELECT et touche de niveau

Réglage du train de roulement et niveau du véhicule selon le programme de conduite

Programme de conduite **[C]**:

- Le réglage du train de roulement privilégie le confort.
- Le véhicule est réglé sur le niveau normal.
- A partir d'une vitesse de 78 mph (125 km/h) environ, le véhicule s'abaisse.
- Le véhicule est de nouveau relevé lorsque la vitesse est inférieure à 50 mph (80 km/h) environ.

Programme de conduite **[E]**:

- Le réglage du train de roulement privilégie le confort.
- Le véhicule est réglé sur le niveau surbaissé -1.
- Si vous roulez à une vitesse plus élevée, le véhicule ne s'abaisse pas plus.

Programme de conduite **[S]**:

- Le réglage du train de roulement est plus ferme.

- Le véhicule est réglé sur le niveau surbaissé -1.
- Si vous roulez à une vitesse plus élevée, le véhicule ne s'abaisse pas plus.

Programme de conduite **[S]** :

- Le réglage du train de roulement est encore plus ferme.
- Le véhicule est réglé sur le niveau surbaissé -1.
- Si vous roulez à une vitesse plus élevée, le véhicule ne s'abaisse pas plus.

Le programme de conduite **[I+]** vous permet de rappeler les réglages personnalisés du train de roulement (→ page 169).

Réglage du niveau du véhicule

⚠ ATTENTION Risque d'accident en cas de niveau trop élevé du véhicule

Le comportement routier peut être compromis.

Le véhicule peut être déporté vers l'extérieur lors du braquage ou dans un virage, par exemple.

- ▶ Sélectionnez un niveau adapté au style de conduite et à l'état de la chaussée.

⚠ ATTENTION Risque de coincement suite à l'abaissement du véhicule

Les personnes se trouvant entre la carrosserie et les roues, ou sous le véhicule, risquent d'être coincées lors de son abaissement.

- ▶ Assurez-vous que personne ne se trouve à proximité immédiate des passages de roue ou sous le véhicule lors de son abaissement.

⚠ ATTENTION Risque de coincement suite à l'abaissement du véhicule

Véhicules équipés de la suspension AIR BODY CONTROL ou du correcteur de niveau : lorsque vous déchargez ou quittez le véhicule, celui-ci s'élève d'abord légèrement,

puis s'abaisse au bout de quelques instants jusqu'au niveau réglé.

Toute personne se trouvant à proximité des passages de roue ou du soubassement risque d'être coincée.

Le véhicule peut également s'abaisser après son verrouillage.

- ▶ Assurez-vous que personne ne se trouve à proximité des passages de roue ou du soubassement lorsque vous quittez le véhicule.

! REMARQUE Endommagement lors de l'abaissement du véhicule

Lorsque le véhicule s'abaisse, des pièces de carrosserie risquent d'être endommagées.

- ▶ Lors de l'abaissement du véhicule, assurez-vous qu'aucun obstacle (bordures de trottoirs, par exemple) ne se trouve en dessous ou à proximité immédiate de la carrosserie.

! REMARQUE Véhicules Mercedes-AMG

- ▶ Tenez compte des remarques figurant dans la notice d'utilisation complémentaire. Sinon, vous risquez de ne pas être averti des dangers qui pourraient se présenter.

Conditions requises

- Le véhicule a démarré.
- Le véhicule ne doit pas rouler à plus de 37 mph (60 km/h).

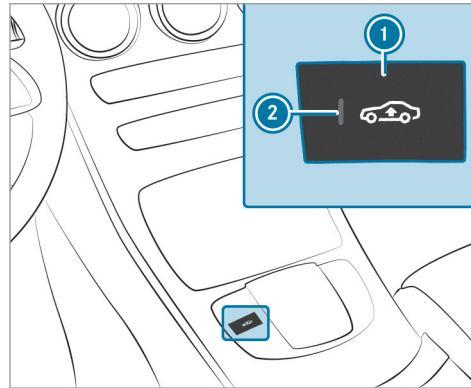
Relèvement du véhicule

- ▶ Appuyez sur la touche ①.
Le voyant ② s'allume.
Le véhicule est réglé sur le niveau surélevé.
Votre sélection est mémorisée.

Le véhicule est de nouveau abaissé automatiquement dans les situations suivantes:

- Vous roulez à plus de 50 mph (80 km/h).

- Vous roulez pendant 3 minutes environ à une vitesse comprise entre 37 mph (60 km/h) et 50 mph (80 km/h).
- Vous changez de programme de conduite par l'intermédiaire du contacteur DYNAMIC SELECT.

Le véhicule est de nouveau abaissé automatiquement dans les situations suivantes :

Le véhicule se règle à la hauteur du dernier programme de conduite activé.

Abaissement du véhicule

- ▶ Appuyez sur la touche ①.
Le voyant ② s'éteint. Le véhicule se règle à la hauteur du programme de conduite activé.

Utilisation d'une remorque ou d'un porte-vélo

Lorsque la liaison électrique avec le dispositif de transport (remorque ou porte-vélo, par exemple) est établie correctement:

- Jusqu'à 18,7 mph (30 km/h) environ: le niveau surélevé peut être sélectionné, quel que soit le programme de conduite.

- A partir de 18,7 mph (30 km/h) environ: le véhicule est réglé sur le niveau normal, quel que soit le programme de conduite.

Caméra de recul

Fonctionnement de la caméra de recul

Lorsque vous engagez la marche arrière, l'image fournie par la caméra de recul s'affiche sur l'écran média. Les lignes repères dynamiques montrent la trajectoire en fonction du braquage actuel du volant. Vous pouvez ainsi vous orienter en marche arrière et contourner les obstacles.

La caméra de recul est uniquement un système d'aide. Elle n'est pas en mesure de remplacer l'attention que vous devez apporter à votre environnement. C'est vous qui êtes responsable de la sécurité lorsque vous effectuez des manœuvres. Lorsque vous effectuez des manœuvres, veillez notamment à ce qu'aucune personne, aucun animal ni aucun objet ne se trouvent dans la zone de manœuvre.

Les lignes repères sur l'écran média indiquent les distances par rapport à votre véhicule. Les

distances affichées sont valables uniquement au niveau du sol.

En fonction de l'équipement du véhicule, vous pouvez choisir entre les vues suivantes:

- Vue normale
- Vue grand angle

L'image de la zone qui se trouve derrière le véhicule est inversée comme dans le rétroviseur intérieur.

Véhicules sans assistant de stationnement PARKTRONIC

Vous disposez des vues de caméra suivantes dans le système multimédia:

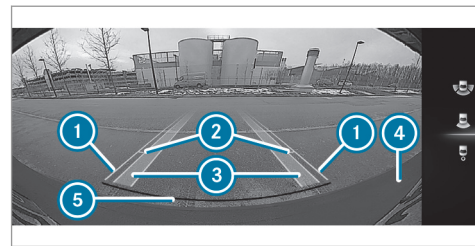

Vue normale

- ① Surface parcourue en fonction du braquage actuel du volant (dynamique)
- ② Lignes repères à 1,6 ft (0,5 m), 3,3 ft (1,0 m), 5 ft (1,5 m) et 9,9 ft (3,0 m) environ par rapport à la partie arrière
- ③ Trajectoire des pneus correspondant au braquage actuel du volant (dynamique)
- ④ Pare-chocs
- ⑤ Ligne repère à 1,0 ft (0,3 m) environ par rapport à la partie arrière

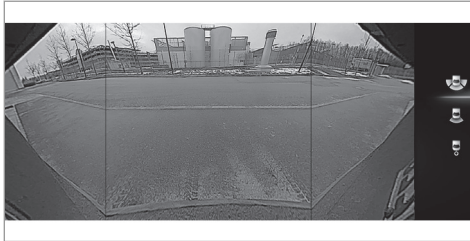

Vue grand angle

Véhicules équipés de l'assistant de stationnement PARKTRONIC

Vous disposez des vues de caméra suivantes dans le système multimédia :

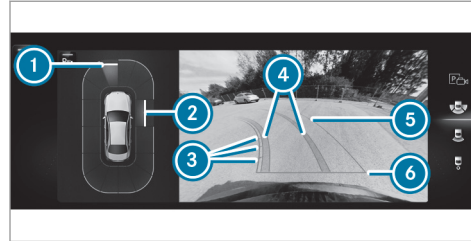

Vue normale

- ① Affichage d'alerte jaune: obstacles à une distance entre environ 2,3 ft (0,7 m) et 3,3 ft (1,0 m)
 - ② Affichage d'alerte orange: obstacles à une distance entre environ 1,3 ft (0,4 m) et 2,3 ft (0,7 m)
 - ③ Lignes repères à 1,6 ft (0,5 m), 3,3 ft (1,0 m), 5 ft (1,5 m) et 9,9 ft (3,0 m) environ par rapport à la partie arrière
 - ④ Trajectoire jaune des pneus correspondant au braquage actuel du volant (dynamique)
 - ⑤ Surface parcourue en fonction du braquage actuel du volant (dynamique)
 - ⑥ Ligne repère à 1,0 ft (0,3 m) environ par rapport à la partie arrière
- La couleur de l'affichage d'alerte ① / ② se modifie de manière dynamique et dépend de la distance par rapport à l'obstacle détecté :
- **Bleu** : aucun obstacle détecté à moins de 3,3 ft (1,0 m)
 - **Jaune** : obstacles à une distance entre environ 2,3 ft (0,7 m) et 3,3 ft (1,0 m)
 - **Orange** : obstacles à une distance entre environ 1,3 ft (0,4 m) et 2,3 ft (0,7 m)
 - **Rouge** : obstacles à une très faible distance d'environ 1,3 ft (0,4 m) ou moins
- ⓘ **Véhicules équipés de l'assistant de stationnement actif** : lorsque l'assistant de stationnement actif est activé, les voies ④ sont représentées en vert.



Vue grand angle

- 1 Affichage de l'assistant de stationnement PARKTRONIC

Défaut système

Si la caméra de recul n'est pas opérationnelle, le message **Le système ne fonctionne pas.** apparaît sur l'écran média.

Limites système

La caméra de recul ne fonctionne pas ou seulement de manière limitée entre autres dans les situations suivantes:

- le couvercle de coffre est ouvert

- les conditions météorologiques sont mauvaises (en cas de forte pluie, de chutes de neige, de brouillard, de tempête ou d'embruns, par exemple)
- la luminosité ambiante est mauvaise (la nuit, par exemple)
- les caméras ou les pièces du véhicule qui abritent les caméras sont endommagées, encrassées ou recouvertes. Tenez compte des informations relatives aux capteurs et caméras du véhicule (→ page 186).

- i Dans de telles situations, n'utilisez pas la caméra de recul. Sinon, vous risqueriez de blesser quelqu'un ou d'entrer en collision avec des objets lors des manœuvres de stationnement.
- i Le contraste de l'écran peut être compromis par la lumière incidente du soleil ou d'autres sources de lumière, par exemple lorsque vous sortez d'un garage. Dans ce cas, soyez particulièrement vigilant.
- i Faites réparer ou remplacer l'écran lorsque des pixels défectueux, par exemple, en réduisent fortement la fonctionnalité.

Caméras panoramiques

Fonctionnement des caméras panoramiques

Les caméras panoramiques sont un système qui comprend 4 caméras et qui surveille l'environnement immédiat du véhicule. Le système vous aide par exemple lors des manœuvres de stationnement ou au niveau des sorties avec une visibilité réduite.

Les vues des caméras panoramiques sont disponibles jusqu'à une vitesse de 10 mph (16 km/h) en marche avant et elles sont toujours disponibles en marche arrière.

Les caméras panoramiques sont uniquement un système d'aide et elles peuvent éventuellement fournir une vue déformée ou incorrecte des obstacles ou ne pas les représenter du tout. Elles ne sont pas en mesure de remplacer l'attention que vous devez apporter à votre environnement. C'est vous qui êtes responsable de la sécurité lorsque vous effectuez des manœuvres. Lorsque vous effectuez des manœuvres, veillez notamment à ce qu'aucune personne, aucun animal ni aucun objet ne se trouvent dans la zone de manœuvre.

Le système analyse les images des caméras suivantes:

- Caméra de recul
- Caméra avant
- 2 caméras latérales intégrées aux rétroviseurs extérieurs

Vues des caméras panoramiques

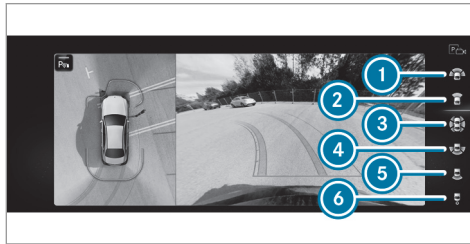

- 1 Vue grand angle avant
- 2 Vue du dessus avec image fournie par la caméra avant
- 3 Vue du dessus avec images fournies par les caméras latérales dans les rétroviseurs extérieurs

- 4 Vue grand angle arrière
- 5 Vue du dessus avec image fournie par la caméra de recul
- 6 Vue du dessus avec vue de la remorque (véhicules équipés d'un dispositif d'attelage)

Fonction des lignes repères

Dans les vues du dessus, des lignes repères sont en outre affichées sur l'image fournie par la caméra. Elles se basent sur le braquage actuel du volant et indiquent la distance.

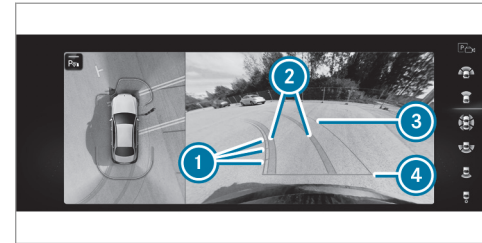

- 1 Lignes repères à 1,6 ft (0,5 m), 3,3 ft (1,0 m), 5 ft (1,5 m) et 9,9 ft (3,0 m) environ par rapport à la partie arrière
 - 2 Trajectoire jaune des pneus correspondant au braquage actuel du volant (dynamique)
 - 3 Surface parcourue en fonction du braquage actuel du volant (dynamique)
 - 4 Ligne repère à 1,0 ft (0,3 m) environ par rapport à la partie arrière
- i Lorsque l'assistant de stationnement actif est activé, les voies 2 sont représentées en vert.

Les lignes repères indiquent les distances par rapport à votre véhicule. Ces distances sont valables au niveau du sol.

Dans toutes les vues, l'affichage d'alerte de l'assistant de stationnement PARKTRONIC est également affiché (→ page 236).

La couleur de l'affichage d'alerte se modifie de manière dynamique et dépend de la distance par rapport à l'obstacle détecté :

- **Bleu** : aucun obstacle détecté à moins de 3,3 ft (1,0 m)
- **Jaune** : obstacles à une distance entre environ 2,3 ft (0,7 m) et 3,3 ft (1,0 m)
- **Orange** : obstacles à une distance entre environ 1,3 ft (0,4 m) et 2,3 ft (0,7 m)
- **Rouge** : obstacles à une très faible distance d'environ 1,3 ft (0,4 m) ou moins

❗ Lorsque l'assistant de stationnement PARKTRONIC est opérationnel et qu'il n'identifie aucun objet, l'affichage d'alerte est alors affiché en bleu.

Vue grand angle avant



- ❶ Affichage d'alerte de l'assistant de stationnement PARKTRONIC

Vue du dessus avec image fournie par la caméra avant

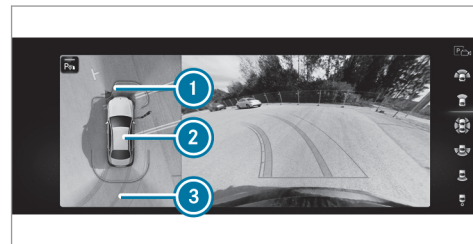

- ❶ Affichage d'alerte de l'assistant de stationnement PARKTRONIC (→ page 236)
- ❷ Votre véhicule vu de dessus
- ❸ Trajectoire correspondant au braquage actuel du volant

Vue du dessus avec images fournies par les caméras latérales dans les rétroviseurs extérieurs

Dans cette vue, vous apercevez les côtés avant et arrière du véhicule.

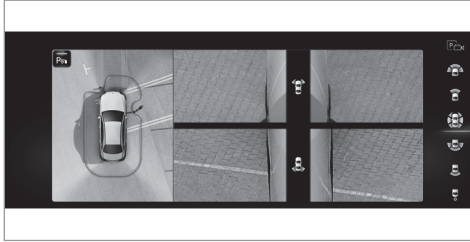

Limites système

Si le système n'est pas opérationnel, le message **Le système ne fonctionne pas.** apparaît sur l'écran média.

Les caméras panoramiques ne fonctionnent pas ou seulement de manière limitée entre autres dans les situations suivantes:

- vous roulez en marche avant à plus de 10 mph (16 km/h) environ
- les portes sont ouvertes
- un rétroviseur extérieur n'est pas entièrement déployé
- le couvercle de coffre est ouvert

- les conditions météorologiques sont mauvaises (en cas de forte pluie, de chutes de neige, de brouillard, de tempête ou d'embruns, par exemple)
- la luminosité ambiante est mauvaise (la nuit, par exemple)
- l'objectif de la caméra est couvert, encrassé ou embué
- les caméras ou les pièces du véhicule qui abritent les caméras sont endommagées. Dans ce cas, faites contrôler les caméras, ainsi que leur position et leur réglage, par un atelier qualifié.

- ① Dans de tels cas, n'utilisez pas les caméras panoramiques. Sinon, vous risqueriez de blesser quelqu'un ou d'entrer en collision avec des objets lors des manœuvres de stationnement.

Sur les véhicules lourdement chargés, il se peut pour des raisons techniques, lorsque vous quittez le niveau normal, que les lignes repères et la représentation des images obtenues par calcul deviennent imprécises.

Le montage de pièces rapportées supplémentaires (support de plaque d'immatriculation, porte-vélo, par exemple) risque de réduire le champ de vision et de limiter le fonctionnement du système de caméras.

- ① Le contraste de l'écran peut être soudainement compromis par la lumière incidente du soleil ou d'autres sources de lumière, par exemple lorsque vous sortez d'un garage. Dans ce cas, soyez particulièrement vigilant.
- ① Faites réparer ou remplacer l'écran lorsque des pixels défectueux, par exemple, en réduisent fortement la fonctionnalité.

Tenez compte des remarques relatives au nettoyage des caméras panoramiques (→ page 313).

Affichage de la vue des caméras panoramiques par l'intermédiaire de la marche arrière

- ▶ Engagez la marche arrière.
- ▶ Sélectionnez l'affichage souhaité dans le système multimédia (→ page 232).
- ▶ Si l'image fournie par la caméra de recul ne s'affiche pas lorsque vous engagez la marche arrière: coupez le contact, appuyez longue-

ment sur la touche , mettez le contact et engagez de nouveau la marche arrière.

Ouverture du cache de caméra de la caméra de recul

Système multimédia:

 **» Réglages » Assistance**

» Caméra & aide stationn.

► Sélectionnez **Ouvrir cache caméra.**

- ❶ Le cache de caméra se ferme automatiquement au bout d'un certain temps ou à chaque coupure et mise de contact.

Aide au stationnement PARKTRONIC

Fonctionnement de l'assistant de stationnement PARKTRONIC

L'assistant de stationnement PARKTRONIC est une aide au stationnement électronique qui surveille les environs du véhicule et qui vous indique de manière optique et sonore la distance qui sépare le véhicule d'un obstacle détecté.

L'assistant de stationnement PARKTRONIC est uniquement un système d'aide. Il n'est pas en mesure de remplacer l'attention que vous devez

apporter à votre environnement. C'est vous qui êtes responsable de la sécurité lorsque vous effectuez des manœuvres. Lorsque vous effectuez des manœuvres, veillez notamment à ce qu'aucune personne, aucun animal ni aucun objet ne se trouvent dans la zone de manœuvre.

La fonction de protection latérale passive vous avertit également de la présence d'obstacles sur les côtés du véhicule. Pendant les manœuvres, les obstacles sont détectés à votre passage. Une alerte est émise si vous braquez en direction d'un des obstacles détectés et s'il y a alors risque de collision latérale. Pour qu'un objet latéral soit détecté, il doit d'abord être reconnu par les capteurs intégrés dans les pare-chocs avant et arrière lorsque vous le longez.

Afin que les obstacles latéraux avant ou arrière puissent être affichés, le véhicule doit d'abord parcourir une distance d'au moins une moitié de longueur du véhicule. Lorsque la distance parcourue équivaut à une longueur de véhicule, les obstacles situés tout autour peuvent être affichés.

Affichages sur l'écran média

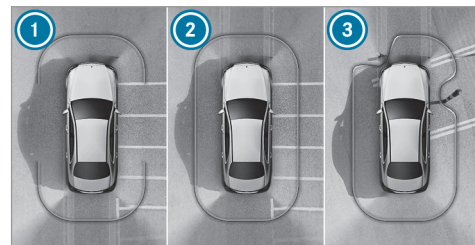

Véhicules équipés de caméras panoramiques

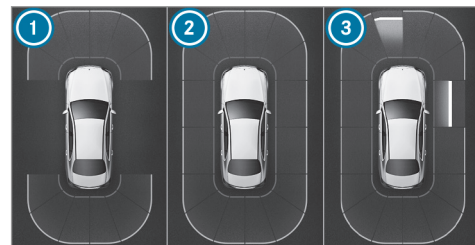

Véhicules sans caméras panoramiques

Dès que l'assistant de stationnement PARKTRONIC est opérationnel, les zones correspondantes de l'affichage apparaissent en bleu.

- ① Opérationnel à l'avant et à l'arrière
- ② Opérationnel tout autour
- ③ Obstacles détectés à l'avant gauche et sur le côté droit

La couleur de l'affichage change selon la distance par rapport à l'obstacle détecté:

- **Bleu** : > 3,3 ft (1 m) (pas d'obstacle détecté)
- **Jaune** : 3,3 ft (1 m) - 2,3 ft (0,7 m) environ
- **Orange** : 2,3 ft (0,7 m) - 1,2 ft (0,4 m) environ
- **Rouge** : < 1,2 ft (0,4 m)

Véhicules équipés de caméras panoramiques : la ligne de délimitation se déplace alors de façon dynamique en fonction de la position et de l'éloignement des obstacles détectés.

En outre, un signal d'alerte périodique retentit selon la distance par rapport à l'obstacle détecté. Vous pouvez régler le seuil de déclen-

chement d'alerte dans le système multimédia (→ page 240).

Réglage standard:

- **A l'avant et sur les côtés** : < 1,2 ft (0,4 m)
- **A l'arrière** : < 3,3 ft (1 m)

Avertissement anticipé:

- **A l'avant** : < 3,3 ft (1 m)
- **Sur les côtés** : < 2,3 ft (0,7 m)
- **A l'arrière** : < 3,3 ft (1 m)

Lorsque l'obstacle se trouve à moins de 0,7 ft (0,2 m) environ, un signal d'alerte continu retentit, quel que soit le réglage sélectionné.

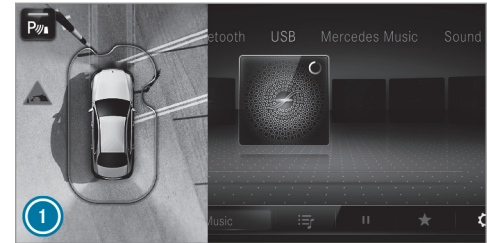

Véhicules équipés de caméras panoramiques

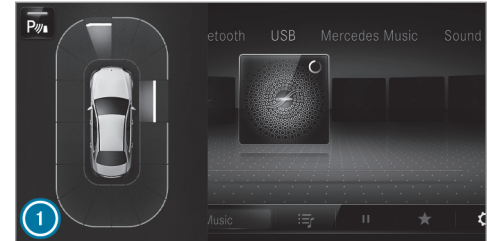

Véhicules sans caméras panoramiques

Si un obstacle est détecté sur la trajectoire et que le menu **Caméra & aide stationn.** n'est pas ouvert sur l'écran média, la fenêtre contextuelle

1 apparaît:

- **Véhicules sans assistant de stationnement actif** : lorsque vous roulez à moins de 8 mph (12 km/h)
- **Véhicules équipés de l'assistant de stationnement actif** : lorsque vous roulez à moins de 11 mph (18 km/h)

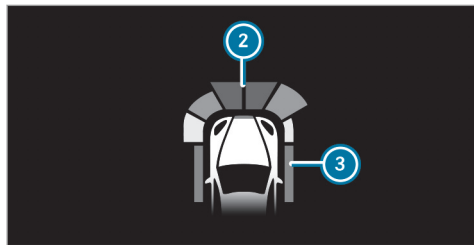

Les obstacles détectés par l'assistant de stationnement PARKTRONIC se trouvent à moins de 3,3 ft (1,0 m) environ à l'avant 2 et 2,3 ft

(0,7 m) environ sur les côtés 3 apparaissent, en option, également dans l'affichage tête haute.

Limites système

Il se peut que l'assistant de stationnement PARKTRONIC ne tienne pas compte des obstacles suivants:

- les obstacles en dessous de la zone de détection (personnes, animaux ou objets, par exemple)
- les obstacles au-dessus de la zone de détection (chargements qui dépassent, porte-à-faux ou rampes de chargement des camions, par exemple)
- les piétons ou les animaux qui s'approchent du véhicule par le côté
- les objets posés sur le côté du véhicule

Les obstacles latéraux ne sont pas affichés notamment dans les situations suivantes:

- vous arrêtez le véhicule et coupez le contact
- vous ouvrez les portes

Après une coupure et remise du contact, les obstacles devront être détectés de nouveau au passage avant qu'une alerte ne retentisse.

Tenez compte des informations relatives aux capteurs et caméras du véhicule, sinon le système risque de ne pas fonctionner correctement (→ page 186).

Problèmes relatifs à l'assistant de stationnement PARKTRONIC

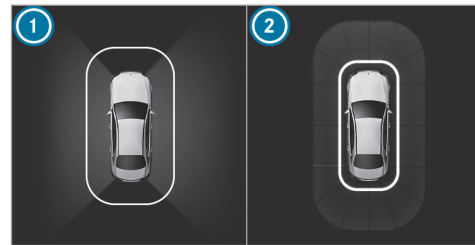

- 1 Véhicules équipés de caméras panoramiques
- 2 Véhicules sans caméras panoramiques

Si l'affichage de l'assistant de stationnement PARKTRONIC s'allume en rouge pendant 3 secondes environ, puis s'éteint, et que le symbole  apparaît sur le combiné d'instruments, le système s'est désactivé, probablement en raison d'interférences. Redémarrez le véhicule et vérifiez si l'assistant de stationnement PARKTRONIC fonctionne à un autre endroit.

Si le symbole  apparaît sur le combiné d'instruments et qu'un signal d'alerte retentit, cela peut être dû aux raisons suivantes:

- **Les capteurs sont encrassés** : nettoyez les capteurs. Tenez compte pour cela des remarques relatives à l'entretien des pièces du véhicule (→ page 313).
- **L'assistant de stationnement PARKTRONIC s'est désactivé en raison d'un dysfonctionnement** : redémarrez le véhicule. Si le problème persiste, adressez-vous à un atelier qualifié.

Activation et désactivation de l'assistant de stationnement PARKTRONIC



! **REMARQUE** Risque d'accident dû à des objets à proximité immédiate

L'aide au stationnement PARKTRONIC ne détecte pas certains objets lorsqu'ils sont à proximité immédiate.

- ▶ Pendant les manœuvres, notamment de stationnement, accordez une attention particulière aux objets qui se trouvent au-dessus ou en dessous des capteurs (vasques de fleurs ou timons, par exemple). Sinon, vous pourriez endommager le véhicule ou d'autres objets.

▶ **Véhicules sans suspension AIR BODY CONTROL** : appuyez sur la touche  qui se trouve sur la console centrale.

i **Véhicules équipés de la suspension AIR BODY CONTROL** : vous pouvez activer ou désactiver l'assistant de stationnement PARKTRONIC dans le système multimédia (→ page 239).

L'assistant de stationnement PARKTRONIC est activé lorsque le voyant incorporé à la touche  est éteint. L'assistant de stationnement PARKTRONIC n'est pas activé lorsque le voyant est allumé ou que le symbole  apparaît sur le combiné d'instruments.

i L'assistant de stationnement PARKTRONIC est automatiquement activé au démarrage du véhicule.

Activation et désactivation de l'assistant de stationnement PARKTRONIC par l'intermédiaire du système multimédia

! **REMARQUE** Risque d'accident dû à des objets à proximité immédiate

L'aide au stationnement PARKTRONIC ne détecte pas certains objets lorsqu'ils sont à proximité immédiate.

- ▶ Pendant les manœuvres, notamment de stationnement, accordez une attention particulière aux objets qui se trouvent au-dessus ou en dessous des capteurs (vasques de fleurs ou timons, par exem-

ple). Sinon, vous pourriez endommager le véhicule ou d'autres objets.

Conditions requises

- Le menu Caméra est ouvert.
 - Ou: l'assistant de stationnement actif est activé.
 - Ou: la fenêtre contextuelle du PARKTRONIC apparaît.
- ▶ Appuyez sur  sur l'écran média.

L'assistant de stationnement PARKTRONIC est activé lorsque le voyant est allumé. L'assistant de stationnement PARKTRONIC n'est pas activé lorsque le voyant est éteint ou que le symbole  apparaît sur le combiné d'instruments.

- ❗ L'assistant de stationnement PARKTRONIC est automatiquement activé au démarrage du moteur.

L'assistant de stationnement PARKTRONIC peut également être activé ou désactivé dans le menu Accès rapide.

Réglage des signaux d'alerte de l'assistant de stationnement PARKTRONIC

Système multimédia:

- ▶  ▶ Réglages ▶ Assistance
▶ Caméra & aide stationn.

Réglage du volume sonore des signaux d'alerte

- ▶ Sélectionnez **Volume des signaux d'alerte**.
- ▶ Réglez une valeur.

Réglage de la tonalité des signaux d'alerte

- ▶ Sélectionnez **Tonalité des signaux d'alerte**.
- ▶ Réglez une valeur.

Détermination du moment de déclenchement des signaux d'alerte

Vous pouvez déterminer si les signaux d'alerte de l'assistant de stationnement PARKTRONIC doivent déjà être déclenchés à grande distance de l'obstacle.

- ▶ Sélectionnez **Avertissement anticipé**.
- ▶ Activez ou désactivez la fonction.

Activation et désactivation de la réduction du volume

Vous pouvez déterminer si le volume sonore d'une source média est réduit dans le système multimédia pendant un signal d'alerte de l'assistant de stationnement PARKTRONIC.

- ▶ Sélectionnez **Réduire son pendant signaux d'alerte**.
- ▶ Activez ou désactivez la fonction.

Assistant de stationnement actif

Fonctionnement de l'assistant de stationnement actif

L'assistant de stationnement actif est une aide au stationnement électronique se basant sur des ultrasons et assistée par la caméra de recul ou les caméras panoramiques. Le système mesure automatiquement, jusqu'à 22 mph (35 km/h) environ en marche avant, les places de stationnement disponibles des 2 côtés du véhicule.

L'assistant de stationnement actif offre les fonctions suivantes:

Véhicules équipés d'une caméra de recul

- Stationnement sur des places de stationnement le long de la chaussée

Véhicules équipés de caméras panoramiques

- Stationnement sur des places de stationnement le long de la chaussée
- Stationnement sur des places de stationnement perpendiculaires à la chaussée (en marche avant ou en marche arrière)
- Stationnement sur des places de stationnement qui ne sont reconnaissables comme telles que par des lignes de marquage (au bord de la route, par exemple)
- Sortie de places de stationnement si vous avez garé le véhicule avec l'assistant de stationnement actif

Dès que toutes les conditions requises pour la recherche de places de stationnement sont réunies, l'affichage  apparaît sur l'écran multifonction.

Lorsque l'assistant de stationnement actif a détecté des places de stationnement, l'affichage  apparaît sur l'écran multifonction. Les flèches

indiquent de quel côté de la chaussée se trouvent les places de stationnement détectées. Celles-ci sont alors affichées sur l'écran média.

Véhicules équipés d'une caméra de recul : la place de stationnement peut être sélectionnée librement. Les manœuvres de stationnement sont effectuées en marche arrière.

Véhicules équipés de caméras panoramiques : la place de stationnement peut être sélectionnée librement. La direction à prendre pour entrer dans la place de stationnement (en marche avant ou en marche arrière) peut également être sélectionnée librement en fonction de l'emplacement de la place de stationnement.



Lorsque l'assistant de stationnement actif est activé, l'activation du clignotant se fait sur la base de la trajectoire calculée.

L'accélération, le freinage, le braquage et le changement de rapport sont pris en charge pendant les manœuvres.

L'assistant de stationnement actif est uniquement un système d'aide. Il n'est pas en mesure de remplacer l'attention que vous devez apporter à votre environnement. C'est vous qui êtes

responsable de la sécurité lorsque vous effectuez des manœuvres. Veillez en particulier à ce qu'aucune personne, aucun animal ni aucun objet ne se trouvent sur votre trajectoire.

L'assistant de stationnement actif est interrompu dans les situations suivantes :

- l'assistant de stationnement PARKTRONIC est désactivé
- vous braquez
- vous engagez la position  de la boîte de vitesses
- l'ESP® entre en action
- vous ouvrez la porte conducteur
- vous appuyez de nouveau sur la touche  après avoir activé l'assistant de stationnement actif (→ page 243)

Limites système

Lorsque l'éclairage extérieur est en panne, l'assistant de stationnement actif n'est pas disponible.

Les objets se trouvant au-dessus ou en dessous de la zone de détection des capteurs (chargements qui dépassent, porte-à-faux ou rampes de

chargement des camions ou délimitations des places de stationnement, par exemple) ne sont pas détectés lors de la mesure de la place de stationnement. Ils n'entrent pas non plus en ligne de compte dans le calcul des manœuvres de stationnement. Il est alors possible que l'assistant de stationnement actif braque de manière incorrecte pour entrer dans la place de stationnement.

▲ ATTENTION Risque d'accident dû à des objets situés au-dessus ou en dessous de la zone de détection de l'assistant de stationnement actif

Si des objets se trouvent au-dessus ou en dessous de la zone de détection, les situations suivantes peuvent survenir:

- L'assistant de stationnement actif risque de braquer trop tôt.
- Le véhicule ne peut pas s'arrêter avant ces objets.

Vous risquez alors de provoquer une collision.

▶ Dans de telles situations, n'utilisez pas l'assistant de stationnement actif.

Dans des conditions météorologiques extrêmes, par exemple en cas de chute de neige ou de forte pluie, la mesure des places de stationnement peut être imprécise. Les places de stationnement qui se trouvent devant des remorques garées, dont le timon dépasse dans l'espace de stationnement, peuvent ne pas être identifiées comme places de stationnement ou être mesurées de manière incorrecte. Utilisez l'assistant de stationnement actif uniquement sur un sol plat offrant une bonne adhérence.

N'utilisez pas l'assistant de stationnement actif entre autres dans les situations suivantes:

- lorsque les conditions météorologiques sont extrêmes (chaussée verglacée ou enneigée ou forte pluie, par exemple)
- lorsque vous transportez une charge qui dépasse du véhicule
- en cas de déclivité (montée ou descente) supérieure à 15 % environ
- lorsque vous avez monté des chaînes à neige

- directement après un changement de pneu ou lorsqu'un pneu de rechange est monté
- lorsque la pression de pneu est trop basse ou trop élevée
- lorsque le train de roulement est dérégulé, par exemple après être entré en contact avec le trottoir

L'assistant de stationnement actif peut éventuellement indiquer des places de stationnement qui ne conviennent pas au stationnement, par exemple:

- Places de stationnement sur lesquelles il est interdit de se garer
- Places de stationnement avec un sol inadapte

Manœuvres de stationnement avec l'assistant de stationnement actif

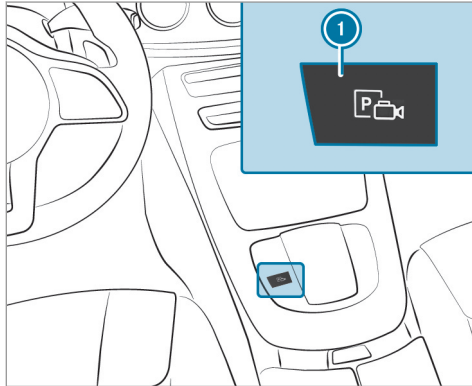

- ▶ Appuyez sur la touche ①.



Les places de stationnement détectées par le système sont affichées sur l'écran média. Lorsque le véhicule est à l'arrêt, la trajectoire visée ② pour entrer dans la place de stationnement actuellement sélectionnée ③ est également affichée.

- ▶ Lorsqu'une place de stationnement est affichée, immobilisez le véhicule.
- ▶ Le cas échéant, sélectionnez une autre place de stationnement.
- ▶ **Véhicules équipés de caméras panoramiques** : modifiez éventuellement la direction que vous devez prendre pour entrer dans la place de stationnement.

- ▶ **Lancement des manœuvres de stationnement** : confirmez la place de stationnement sélectionnée ③.

Lorsque les manœuvres de stationnement sont lancées, le clignotant est allumé automatiquement. Vous êtes responsable du choix du clignotant compte tenu des conditions de circulation. Le cas échéant, sélectionnez le clignotant en conséquence.

⚠ ATTENTION Risque d'accident dû au déboîtement du véhicule lors des manœuvres

Lorsque vous effectuez des manœuvres, le véhicule déboîte et risque alors d'empiéter sur la voie opposée.

Vous risquez d'entrer en collision avec d'autres usagers ou objets.

- ▶ Tenez compte des autres usagers et objets.
- ▶ Si nécessaire, arrêtez-vous ou interrompez la manœuvre effectuée avec l'assistant de stationnement actif.

▶ Si par exemple le message **Engagez la marche arrière**, s'affiche sur l'écran média, passez sur la position correspondante de la boîte de vitesses.

Le véhicule se dirige sur la place de stationnement sélectionnée.

ⓘ Pendant les manœuvres de stationnement avec l'assistant de stationnement actif, les voies sont représentées en vert sur l'image fournie par la caméra.

Une fois les manœuvres de stationnement terminées, le message **Aide au stationnement terminée: reprenez le contrôle!** apparaît. Vous devrez éventuellement effectuer encore d'autres manœuvres.

▶ Immobilisez le véhicule pour qu'il ne puisse pas se mettre à rouler. Si les dispositions légales ou la configuration de l'espace l'exigent, braquez les roues en direction du trottoir.

ⓘ Vous pouvez immobiliser le véhicule et changer la position de la boîte de vitesses pendant les manœuvres de stationnement. Le système calcule alors une nouvelle trajec-

toire. Lorsqu'aucune nouvelle trajectoire n'est disponible, la position de la boîte de vitesses peut être de nouveau changée ou la manœuvre peut être annulée.

Sortie d'une place de stationnement avec l'assistant de stationnement actif

Conditions requises

- Le véhicule est équipé de caméras panoramiques.
- Vous avez garé le véhicule avec l'assistant de stationnement actif.

Notez que vous êtes responsable du véhicule et de votre environnement pendant toute la durée de la manœuvre.

▶ Démarrez le véhicule.

▶ Appuyez sur la touche ①.

L'affichage de l'assistant de stationnement actif apparaît sur l'écran média.

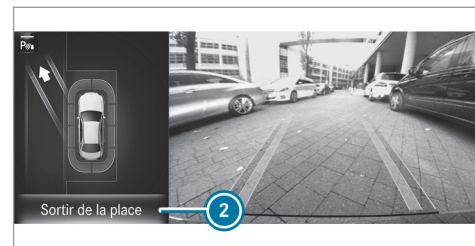

▶ Sélectionnez **Sortir de la place** ②.

ou

▶ Si le véhicule a été garé perpendiculairement au sens de la marche: sélectionnez la direc-

tion que vous devez prendre pour sortir de la place de stationnement .

- ▶ Si par exemple le message **Engagez la marche avant.** s'affiche sur l'écran média, passez sur la position correspondante de la boîte de vitesses.

Le véhicule sort de la place de stationnement et est immobilisé en biais par rapport au sens de la marche par l'assistant de stationnement actif.

Le message  **Aide au stationnement terminée: reprenez le contrôle!** apparaît.

- ▶ Reprenez le contrôle du véhicule et terminez les manœuvres de sortie de stationnement.

- ⓘ La trajectoire affichée sur l'écran média peut différer de la trajectoire réelle. Lorsque les manœuvres de sortie de stationnement sont lancées, le clignotant est allumé automatiquement.

Vous êtes responsable du choix du clignotant compte tenu des conditions de circulation. Le cas échéant, sélectionnez le clignotant en conséquence.

Mise en pause de l'assistant de stationnement actif

Vous pouvez, par exemple, interrompre les manœuvres de stationnement ou de sortie de stationnement de l'assistant de stationnement actif comme suit:

- ▶ Ouvrez la porte passager, une porte arrière, le coffre ou le capot moteur.
- ▶ Activez le frein de stationnement électrique ou la fonction HOLD.
- ▶ **Poursuite des manœuvres de stationnement ou de sortie de stationnement :** appuyez légèrement sur la pédale d'accélérateur.
- ⓘ Si le frein de stationnement électrique était serré avant l'activation de l'assistant de stationnement actif, vous devez appuyer légèrement sur la pédale d'accélérateur pour lancer les manœuvres de stationnement ou de sortie de stationnement.

Vérifiez les environs avant de poursuivre les manœuvres mises en pause. Assurez-vous une nouvelle fois qu'aucune personne, aucun animal ni aucun objet ne se trouvent sur votre trajec-

toire. Tenez également compte des limites système imposées par l'assistant de stationnement actif.

Fonction de freinage automatique de l'assistant de stationnement actif

Des personnes ou des objets détectés subitement sur la trajectoire pourraient déclencher un freinage brusque et ainsi interrompre les manœuvres de stationnement ou de sortie de stationnement. Le véhicule est alors maintenu à l'arrêt. Si vous appuyez sur la pédale d'accélérateur, les manœuvres de stationnement ou de sortie de stationnement se poursuivent.

Vérifiez les environs avant de poursuivre les manœuvres de stationnement ou de sortie de stationnement. Assurez-vous une nouvelle fois qu'aucune personne, aucun animal ni aucun objet ne se trouvent sur votre trajectoire. Tenez également compte des limites système imposées par l'assistant de stationnement actif.

Aide aux manœuvres

Fonctionnement du Drive Away Assist

La fonction Drive Away Assist permet de diminuer la gravité d'une collision au démarrage du véhicule. Lorsqu'un obstacle est détecté dans le sens de la marche, la vitesse du véhicule est temporairement limitée à 1 mph (2 km/h) environ. Lorsqu'une situation critique est détectée, le symbole  apparaît sur l'écran média.

- ① Vous pouvez annuler à tout moment une intervention du Drive Away Assist en désactivant l'assistant de stationnement PARKTRONIC (→ page 239).

⚠ ATTENTION Risque d'accident en cas de détection restreinte de la fonction Drive Away Assist

La fonction Drive Away Assist n'est pas toujours en mesure de détecter les objets ni d'analyser avec précision les situations.

- ▶ Soyez toujours attentif aux conditions de circulation et ne vous fiez pas uni-

quement à la fonction Drive Away Assist.

- ▶ Soyez toujours prêt à freiner et à entamer une manœuvre d'évitement, dans la mesure où les conditions de circulation le permettent et que vous pouvez le faire sans danger.

La fonction Drive Away Assist est uniquement un système d'aide. Elle n'est pas en mesure de remplacer l'attention que vous devez apporter à votre environnement. C'est vous qui êtes responsable de la sécurité lorsque vous effectuez des manœuvres. Veillez en particulier à ce qu'aucune personne, aucun animal ni aucun objet ne se trouvent sur votre trajectoire.

Un risque de collision peut par exemple survenir dans les situations suivantes:

- La pédale d'accélération et la pédale de frein sont confondues.
- La position de la boîte de vitesses engagée n'est pas la bonne.

La fonction Drive Away Assist est activée dans les conditions suivantes:

- L'assistant de stationnement PARKTRONIC est activé.
- Vous passez sur la position de la boîte de vitesses **R** ou **D** alors que le véhicule est à l'arrêt.
- L'obstacle détecté est à moins de 3,3 ft (1,0 m) environ.
- La fonction d'aide aux manœuvres est activée dans le système multimédia.

Limites système

La performance du Drive Away Assist est limitée en montée.

- ① Tenez également compte des limites système imposées par l'assistant de stationnement PARKTRONIC (→ page 236).

Fonctionnement du Cross Traffic Alert

- ① La fonction Cross Traffic Alert est uniquement disponible sur les véhicules équipés de l'assistant d'angle mort ou de l'assistant d'angle mort actif.

La fonction Cross Traffic Alert peut vous avertir des véhicules circulant sur les voies transversales lorsque vous sortez d'une place de stationnement ou que vous manœuvrez en marche arrière. Pour ce faire, les capteurs radar situés dans le pare-chocs surveillent la zone adjacente au véhicule. Lorsqu'une situation critique est détectée, le symbole  apparaît sur l'écran média et le véhicule peut être freiné automatiquement.

Aucune détection n'a lieu lorsque les capteurs radar sont masqués par des véhicules ou d'autres objets.

Lorsque le véhicule recule en roulant au pas, la fonction Cross Traffic Alert est automatiquement activée.

i Tenez également compte des remarques relatives à l'assistant d'angle mort et à l'assistant d'angle mort actif (→ page 221).

Limites système

La fonction Cross Traffic Alert n'est pas disponible en montée.

Fonctionnement du freinage de manœuvre

Le freinage de manœuvre peut éviter une collision avec des personnes lorsque vous conduisez lentement en marche arrière. Si une personne est détectée sur votre trajectoire par la caméra de recul, le véhicule peut être freiné jusqu'à l'arrêt complet.

Le freinage de manœuvre peut intervenir dans les conditions suivantes:

- Le véhicule roule en marche arrière à une vitesse inférieure à 6 mph (10 km/h).
- L'image fournie par la caméra est affichée sur l'écran média .

i Vous pouvez activer et désactiver la fonction de freinage de manœuvre (→ page 248).

Lorsqu'un freinage de manœuvre est déclenché, le symbole suivant apparaît en rouge dans la vue sélectionnée dans le menu [Caméra & aide stationn.](#):



i Lorsque le freinage de manœuvre n'est pas disponible, le même symbole apparaît en gris. Si le menu [Caméra & aide stationn.](#) n'est pas ouvert sur l'écran média, le symbole apparaît avec la fenêtre contextuelle de l'assistant de stationnement PARKTRONIC.

Le freinage de manœuvre est uniquement un système d'aide. Il n'est pas en mesure de remplacer l'attention que vous devez apporter à votre environnement. C'est vous qui êtes responsable de la sécurité lorsque vous effectuez des manœuvres. Veillez en particulier à ce qu'aucune personne, aucun animal ni aucun objet ne se trouvent sur votre trajectoire.

⚠ ATTENTION Risque d'accident en cas de détection restreinte de la part du freinage de manœuvre

La fonction de freinage de manœuvre n'est pas toujours en mesure de détecter les personnes. D'autres obstacles ne sont pas détectés par la fonction.

Dans ces cas, la fonction peut freiner à tort ou ne pas freiner du tout.

- ▶ Soyez toujours attentif aux conditions de circulation et ne vous fiez pas uniquement à la fonction de freinage de manœuvre.
- ▶ Soyez prêt à freiner.

Limites système

Tenez compte des limites système des fonctions suivantes:

- Assistant de stationnement actif (→ page 240)
- Caméras panoramiques (→ page 232)
- Caméra de recul (→ page 230)

La fonction de freinage de manœuvre n'est pas disponible dans les situations suivantes:

- en montée

Activation et désactivation de l'aide aux manœuvres

Système multimédia:

-  ▶ Réglages ▶ Assistance
- ▶ Caméra & aide stationn.
- ▶ Activez ou désactivez [Aide aux manœuvres](#).

- ❗ L'aide aux manœuvres doit être activée pour que Drive Away Assist (→ page 246) fonctionne.

Remarques relatives au remorquage de véhicules

Le véhicule n'est pas conçu pour l'utilisation de dispositifs de remorquage, qui sont utilisés, par exemple, pour le remorquage à plat ou le remorquage avec les quatre roues au sol. Le montage et l'utilisation de dispositifs de remorquage peut endommager le véhicule. En cas de remorquage ou de tractage d'un véhicule avec des dispositifs de remorquage, un comportement dynamique sûr du véhicule tracteur et du véhicule tracté n'est pas garanti. L'attelage peut se mettre à tanguer. Respectez les méthodes de remorquage autorisées (→ page 331) et les consignes relatives au mode de remorquage avec les deux essieux au sol (→ page 332).

Remarques relatives à l'écran pour les instruments et à l'ordinateur de bord

⚠ ATTENTION Risque d'accident en cas de panne de l'écran pour les instruments

Si l'écran pour les instruments est en panne ou en cas de défaut, les limitations du fonctionnement de systèmes importants pour la sécurité ne sont pas identifiables.

La sécurité de fonctionnement de votre véhicule risque d'être compromise.

- ▶ Continuez de rouler prudemment.
- ▶ Faites immédiatement contrôler le véhicule par un atelier qualifié.

⚠ ATTENTION Les systèmes d'information et les appareils de communication risquent de détourner votre attention

L'utilisation de systèmes d'information et d'appareils de communication intégrés au véhicule pendant la marche pourrait détourner votre attention de la circulation. Vous ris-

quez en outre de perdre le contrôle du véhicule.

- ▶ N'utilisez ces appareils que si les conditions de circulation le permettent.
- ▶ Si ce n'est pas le cas, arrêtez-vous en tenant compte des conditions de circulation et procédez à des entrées dans le système uniquement lorsque le véhicule est à l'arrêt.

! REMARQUE Véhicules Mercedes-AMG

- ▶ Tenez compte des remarques figurant dans la notice d'utilisation complémentaire. Sinon, vous risquez de ne pas être averti des dangers qui pourraient se présenter.

Lorsque vous utilisez l'ordinateur de bord, tenez compte des dispositions légales en vigueur dans le pays où vous vous trouvez.

L'ordinateur de bord affiche sur l'écran multifonction uniquement les messages d'écran et les alertes qui concernent certains systèmes. Veillez par conséquent à ce que le véhicule présente

toujours toute la sécurité de fonctionnement voulue.

Si la sécurité de fonctionnement de votre véhicule est compromise, arrêtez immédiatement le véhicule en tenant compte des conditions de circulation. Prenez contact avec un atelier qualifié.

Vue d'ensemble de l'écran pour les instruments

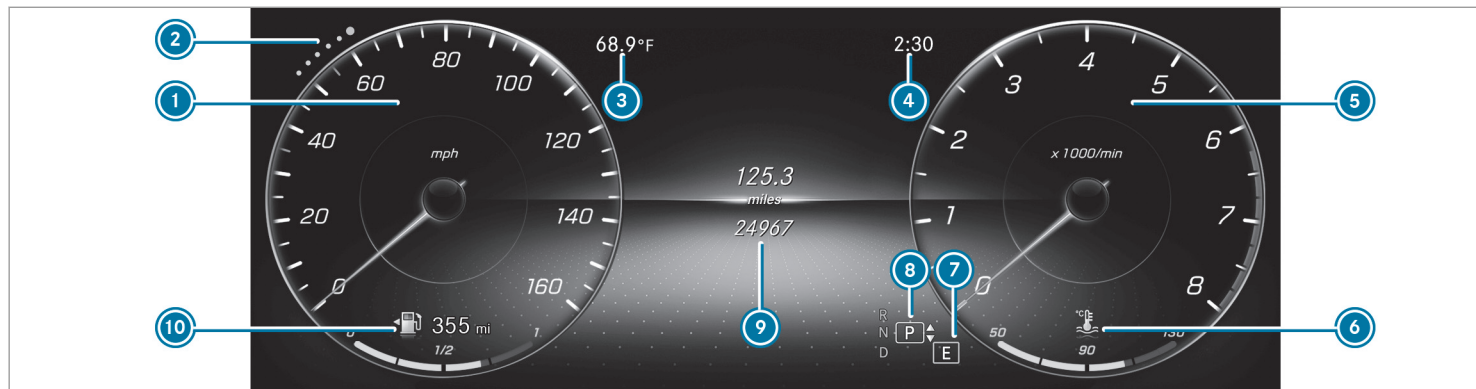

① Tachymètre

Les segments qui s'allument sur le tachymètre indiquent le statut des systèmes suivants: TEMPOMAT/limiteur de vitesse/assistant de régulation de distance DISTRONIC actif

② Points d'indice

③ Température extérieure

④ Heure

⑤ Zone d'affichage supplémentaire (exemple du compte-tours): compte-tours/navigation/affichage ECO/consommation/accéléromètre/date

Pour protéger le moteur, l'arrivée de carburant est coupée dès que la zone rouge du

compte-tours (plage de surrégime) est atteinte.

⑥ Affichage de la température du liquide de refroidissement

Dans une situation de conduite normale, l'affichage de la température du liquide de refroidissement peut atteindre 248 °F (120 °C).

Véhicules équipés d'un réseau de bord 48 V: affichage POWER et CHARGE (assistance de l'entraînement électrique et puissance de récupération du moteur électrique)

- ⑦ Programme de conduite sélectionné
- ⑧ Position de la boîte de vitesses sélectionnée
- ⑨ Ecran multifonction (exemple d'affichage standard trajet): systèmes d'aide à la conduite/téléphone/navigation/trajet/médias/autoradio/design et affichages/maintenance/possibilités de réglage de l'affichage tête haute
- ⑩ Niveau de carburant et indicateur de position du bouchon du réservoir

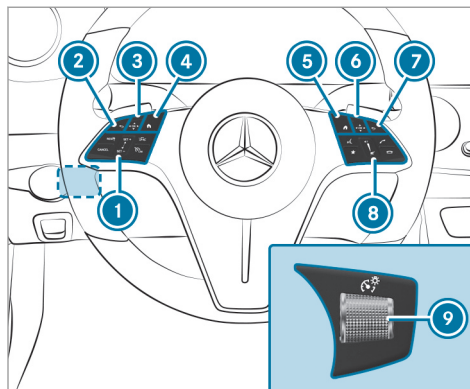

- ⑤ Menu principal du système multimédia MBUX
- ⑥ Touch Control du système multimédia MBUX
Navigation: effleurement
Confirmation: pression sur
- ⑦ Touche Retour du système multimédia MBUX
- ⑧ Groupe de touches pour la commande du système multimédia MBUX
 LINGUATRONIC
- ⑨ Réglage de la luminosité de l'éclairage des instruments

Vue d'ensemble des touches du volant

La disposition et la forme des éléments de commande au niveau du volant peuvent varier en fonction de l'équipement du véhicule.

- ① Groupe de touches pour la commande du TEMPOMAT ou de l'assistant de régulation de distance DISTRONIC actif (→ page 195)
- ② Touche Retour de l'ordinateur de bord
- ③ Touch Control de l'ordinateur de bord
Navigation: effleurement
Confirmation: pression sur
- ④ Menu principal de l'ordinateur de bord

Utilisation de l'ordinateur de bord

Lorsque vous utilisez l'ordinateur de bord, tenez compte des dispositions légales en vigueur dans le pays où vous vous trouvez.



L'utilisation de l'ordinateur de bord s'effectue par l'intermédiaire du Touch Control gauche et de la touche Retour/Home qui se trouve à gauche.

Lorsque vous utilisez l'ordinateur de bord, différents signaux sonores vous donnent une confirmation, par exemple lorsque vous atteignez une fin de liste ou lorsque vous parcourez une liste.

i Pour une utilisation optimale, manipulez si possible le Touch Control **Ⓢ** à l'aide de l'extrémité de votre pouce.

Les menus suivants sont disponibles:

- Assistance
- Téléphone

- Navigation
- Trajet
- Radio
- Médias
- Maintenance
- Véhicules équipés d'un écran pour les instruments dans le poste de conduite Widescreen : [Design](#)

i Vous trouverez dans la notice d'utilisation numérique des informations sur les possibilités de réglage et de sélection dans les menus.

▶ Affichage de la barre de menus : appuyez sur la touche Retour qui se trouve à gauche jusqu'à ce que la barre de menus soit affichée.

i **Véhicules sans assistant de régulation de distance DISTRONIC actif** : la touche  vous permet d'afficher la barre de menus de l'ordinateur de bord.

- ▶ Navigation à l'intérieur de la barre de menus** : balayez du doigt vers la gauche ou vers la droite sur le Touch Control gauche.
- ▶ Affichage d'un menu, d'un sous-menu ou des possibilités de réglage dans le menu, confirmation d'une sélection ou d'un réglage** : appuyez sur le Touch Control gauche.
- ▶ Navigation à l'intérieur des affichages ou des listes du menu, sélection d'un contenu d'écran, d'une fonction, d'une entrée ou d'un affichage** : balayez du doigt vers le haut ou vers le bas sur le Touch Control gauche.
- ▶ Sortie d'un sous-menu** : appuyez sur la touche Retour qui se trouve à gauche.

Sélection de l'affichage tête haute

- ▶ Mise en marche de l'affichage tête haute** : mettez en marche l'affichage tête haute via le système multimédia ou activez le

dans la barre de menus en balayant du doigt vers le haut sur le Touch Control gauche. Le menu Affichage tête haute est sélectionné dans l'affichage tête haute.

- ▶ **Passage en affichage tête haute** : appuyez sur le Touch Control gauche ou balayez du doigt vers le haut sur le Touch Control gauche.
- ▶ **Réglage des trois zones d'affichage de l'affichage tête haute** : balayez du doigt vers le haut ou vers le bas sur le Touch Control gauche.

Menus en intégralité

Vous pouvez afficher les menus suivants en intégralité sur l'écran pour les instruments:









- Assistance
- Trajet
- Navigation





- ▶ Dans le menu sélectionné, faites défiler la liste jusqu'à la fin à l'aide du Touch Control gauche.

- ▶ Appuyez sur le Touch Control gauche. Le menu sélectionné est affiché en intégralité.

Vue d'ensemble des affichages sur l'écran multifonction

Affichages sur l'écran multifonction:

-  Assistant de stationnement actif activé (→ page 243)
-  Assistant de stationnement PARKTRONIC désactivé (→ page 239)
-  TEMPOMAT (→ page 195)
-  Assistant de régulation de distance DISTRONIC actif (→ page 197)
-  Freinage d'urgence assisté actif (→ page 215)
-  Assistant directionnel actif (→ page 206)
-  Assistant d'encombrements actif (→ page 205)
-  Assistant de franchissement de ligne actif (→ page 224)

-  Assistant de changement de voie actif (→ page 209)
-  Fonction Start/Stop ECO (→ page 163)
-  Fonction HOLD (→ page 191)
-  Assistant de feux de route adaptatifs (→ page 133)
Assistant de feux de route adaptatifs Plus (→ page 134)

Véhicules avec assistant de signalisation routière : avertissements et panneaux de signalisation détectés (→ page 216).

Pour une vue d'ensemble des voyants de contrôle et d'alerte, voir (→ page 442).

Affichage tête haute

Fonctionnement de l'affichage tête haute

! REMARQUE Véhicules Mercedes-AMG

- ▶ Tenez compte des remarques figurant dans la notice d'utilisation complémentaire. Sinon, vous risquez de ne pas être

averti des dangers qui pourraient se présenter.

L'affichage tête haute projette par ex. les informations suivantes dans le champ de vision du conducteur au-dessus du poste de conduite:

- la vitesse actuelle
- des informations du système de navigation
- des informations des systèmes d'aide à la conduite et systèmes de sécurité active
- quelques messages d'alerte

En fonction de l'équipement du véhicule, différents contenus peuvent être affichés dans les trois champs d'affichage de l'affichage tête haute (→ page 254).

Contenus d'affichage

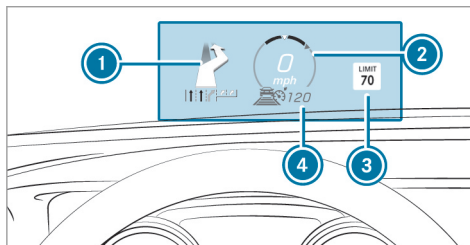

- 1 Messages de navigation
- 2 Vitesse actuelle
- 3 Avertissements et panneaux de signalisation détectés
- 4 Vitesse réglée dans le système d'aide à la conduite (par exemple TEMPOMAT)

Limites système

La visibilité des affichages est influencée par les conditions suivantes:

- Position du siège
- Réglage de la position de l'image

- Luminosité ambiante
- Chaussées mouillées
- Objets qui se trouvent sur le cache d'écran
- Polarisation des lunettes de soleil

i En cas de rayonnement solaire extrême, il se peut que certaines parties de l'affichage s'estompent. Vous pouvez annuler ce processus en désactivant puis en réactivant l'affichage tête haute.

Réglage des affichages pour l'affichage tête haute dans l'ordinateur de bord

Ordinateur de bord:

➔ **AFF. TETE HAUTE**

Les réglages ou affichages suivants de l'affichage tête haute peuvent être effectués ou affichés:

- Position
- Luminosité
- Messages
- État des systèmes d'assistance

- Téléphone
- Audio
- LINGUATRONIC

► **Sélection du menu Réglages** : balayez du doigt vers la droite sur le Touch Control gauche.

Le menu Réglages ⑤ est sélectionné.

► **Affichage du menu Réglages** : appuyez sur le Touch Control gauche.

► **Réglage de la position** : balayez du doigt vers le haut ou vers le bas sur le Touch Control gauche.

► **Réglage de la luminosité** : balayez du doigt vers la gauche ou vers la droite sur le Touch Control gauche.

Réglage des messages, de l'état des systèmes d'assistance à la conduite, du téléphone, de l'audio et du système Linguatronic

► Appuyez sur le Touch Control gauche.
La liste avec les possibilités de réglages s'affiche.

► Balayez du doigt vers le haut ou vers le bas sur le Touch Control gauche et appuyez sur le Touch Control gauche pour sélectionner un réglage.

Sélection des affichages pour l'affichage tête haute

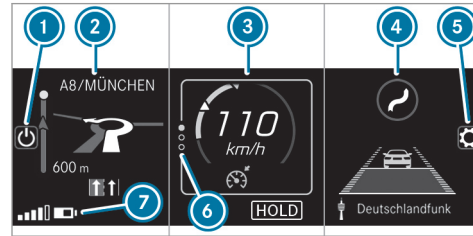

(exemple)

- ① Mise en marche et arrêt de l'affichage tête haute
- ② Zone d'affichage côté gauche
Système de navigation
Consommation moyenne
Accéléromètre

- ③ Zone d'affichage centrale
Tachymètre
Vitesse réglée dans le système d'assistance à la conduite (par exemple TEMPOMAT)
Alertes des systèmes d'assistance à la conduite, par exemple alerte de distance

- ④ Zone d'affichage côté droit
Assistant de signalisation routière
Graphique du système d'assistance
- ⑤ Adaptation de la position, de l'intensité de l'éclairage et de la partie inférieure de la zone d'affichage
- ⑥ Points d'indice
- ⑦ Partie inférieure de la zone d'affichage (exemple zone d'affichage gauche)

Vous pouvez masquer les zones d'affichages ② à ④ inutiles.

- ① En mode audio, le nom de la station ou le titre sont affichés momentanément en cas d'utilisation active de la source audio. Les derniers appels sont aussi affichés lorsque la liste de téléphones est utilisée de manière active sur l'écran pour les instruments.

- ▶ **Sélection d'un affichage** : balayez du doigt vers le haut sur le Touch Control gauche.
- ▶ Appuyez sur le Touch Control gauche.

Mise en marche et arrêt de l'affichage tête haute par l'intermédiaire du système multimédia

Système multimédia:

↳  ▶ Réglages ▶ Accès rapide

- ▶ Sélectionnez HUD.
L'affichage tête haute apparaît.

Vue d'ensemble et utilisation

Remarques relatives au système multimédia MBUX

⚠ ATTENTION Les systèmes d'information et les appareils de communication risquent de détourner votre attention

L'utilisation de systèmes d'information et d'appareils de communication intégrés au véhicule pendant la marche pourrait détourner votre attention de la circulation. Vous risquez en outre de perdre le contrôle du véhicule.

- ▶ N'utilisez ces appareils que si les conditions de circulation le permettent.
- ▶ Si ce n'est pas le cas, arrêtez-vous en tenant compte des conditions de circulation et procédez à des entrées dans le système uniquement lorsque le véhicule est à l'arrêt.

Lorsque vous utilisez le système multimédia, tenez compte des dispositions légales en vigueur dans le pays dans lequel vous vous trouvez.

Vue d'ensemble du système multimédia MBUX

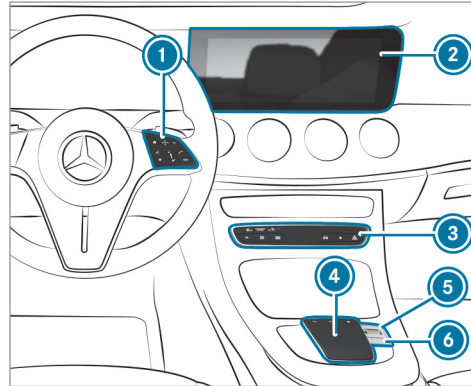

- ① Touch Control et groupe de touches pour la commande du système multimédia MBUX
- ② Écran média avec fonctionnalité tactile

- ③ Panneau de commande avec les touches Téléphone, Navigation, Radio/Médias, Fonctions du véhicule/Réglages système et Favoris/Thèmes
- ④ Pavé tactile
- ⑤ Sélecteur
Rotation: réglage du volume sonore
Pression: activation et désactivation du son
- ⑥  Mise en marche et arrêt du système multimédia MBUX ou allumage et extinction de l'écran média

Possibilités d'utilisation supplémentaires:

- Dialogue vocal avec le LINGUATRONIC
- Utilisation de fonctions sans contact avec l'assistant intérieur MBUX

- ① Vous trouverez de plus amples informations sur l'utilisation et sur les applications et services dans la notice d'utilisation numérique.

Protection antivol

Cet appareil a fait l'objet de mesures techniques afin de le protéger contre le vol. Pour de plus amples informations sur la protection antivol,

adressez-vous à un point de service Mercedes-Benz.

Vue d'ensemble de l'écran d'accueil

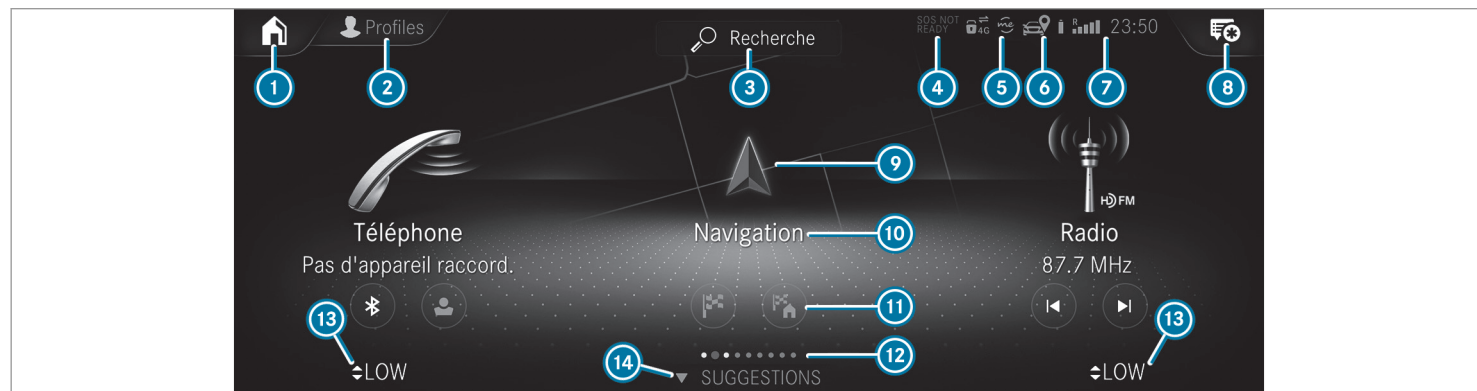

- ① Selon l'affichage, affichage des 3 premières applications ou de l'écran d'accueil
- ② Affichage des profils
- ③ Affichage de la recherche globale
- ④ SOS NOT READY (uniquement lorsque le système d'appel d'urgence Mercedes-Benz n'est pas disponible)
- ⑤ Mercedes me connect activé
- ⑥ Transmission de la position du véhicule activée
- ⑦ Intensité du réseau de téléphonie mobile, affichage du réseau, état de la batterie du téléphone portable raccordé, heure

- ⑧ Affichage du centre de notifications
 - ⑨ Affichage de l'application par l'intermédiaire du symbole
 - ⑩ Application et informations actuelles
 - ⑪ Accès rapides (saisie de l'adresse de domicile, par exemple)
 - ⑫ Points d'indice et zone d'affichage sélectionnée
 - ⑬ Affichage du menu de climatisation
 - ⑭ Affichage de **SUGGESTIONS**, **THEMES** et **FAVORIS**
- ① Lorsque ⑤ Mercedes me connect est activé, le véhicule est associé à Mercedes me connect. Des données du véhicules sont alors transmises au back-end. Les données transmises dépendent des services activés. Vous trouverez plus de détails dans les conditions d'utilisation et la politique de confidentialité de Mercedes me connect. La fonction dépend du pays.
- Lorsque ⑥ Transmission de la position du véhicule est activée, des services Mercedes me connect qui accèdent à la position géographique du véhicule ont été activés pour

ce véhicule. Les cas dans lesquels la position géographique est transmise dépendent des services. Vous trouverez plus de détails dans les conditions d'utilisation et la politique de confidentialité de Mercedes me connect. La fonction dépend du pays.

Utilisation du système multimédia MBUX

A l'aide du Touch Control

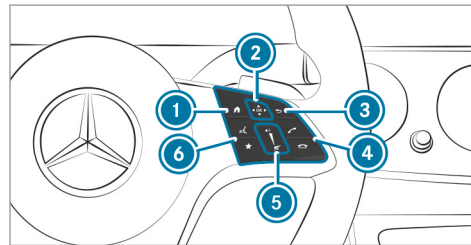

- ① Affichage de l'écran d'accueil
- ② Touch Control
- Balayage dans le sens de la flèche (navigation)

- Pression (confirmation)
 - ③ Retour à l'affichage précédent
 - ④ Lancement ou prise d'un appel
 - Refus d'un appel ou fin de communication
 - ⑤ Augmentation du volume sonore: balayage vers le haut
Diminution du volume sonore: balayage vers le bas
 - Coupure du son: pression
 - ⑥ Démarrage du LINGUATRONIC
 - Affichage des favoris (pression brève) ou ajout de favoris ou de thèmes (pression longue)
- ① Pour une utilisation optimale, manipulez si possible le Touch Control ② à l'aide de l'extrémité de votre pouce.

La navigation à l'intérieur des menus s'effectue par balayage à un doigt sur le Touch Control ②.

▶ **Sélection d'une option de menu** : effectuez des mouvements de balayage, puis appuyez.

- ▶ **Déplacement de la carte numérique :** effectuez un mouvement de balayage dans la direction de votre choix.

A l'aide de l'écran tactile

- ▶ Sélectionnez les options de menu, symboles ou caractères par pression.
- ▶ **Navigation dans les menus :** balayez du doigt vers le haut, le bas, la gauche ou la droite.
- ▶ **Entrée de caractères grâce à la fonction de reconnaissance de l'écriture manuscrite :** tracez le caractère sur l'écran tactile à l'aide d'un doigt.
- ▶ **Agrandissement ou réduction de l'échelle de la carte :** écartez ou rapprochez 2 doigts l'un de l'autre.
- ▶ **Affichage d'un menu global :** appuyez sur l'écran tactile et maintenez la pression jusqu'à ce que le menu **OPTIONS** apparaisse.

A l'aide du pavé tactile

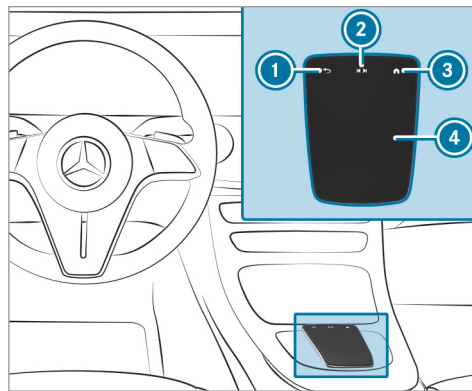



- ① Retour à l'affichage précédent
- ② Affichage du menu de commande Audio
- ③ Affichage de l'écran d'accueil
- ④ Pavé tactile

- ▶ **Sélection d'une option de menu :** effectuez des mouvements de balayage, puis appuyez.
- ▶ **Utilisation de la fonction de reconnaissance de l'écriture manuscrite :** tracez un caractère sur le pavé tactile.
- ▶ **Ouverture ou fermeture du centre de notifications :** balayez vers le bas ou vers le haut avec 2 doigts.
- ▶ **Agrandissement ou réduction de l'échelle de la carte :** écartez ou rapprochez 2 doigts l'un de l'autre.

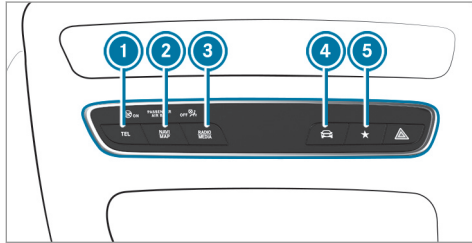
Affichage des applications par l'intermédiaire des touches



- ① Touche **TEL** Affichage du mode Téléphone
- ② Touche **NAVI MAP** Affichage du mode Navigation
- ③ Touche **RADIO MEDIA** Affichage du mode Radio ou Médias
- ④ Touche  Affichage des fonctions du véhicule
- ⑤ Touche 
Pression brève: affichage des favoris
Pression longue: ajout d'un favori ou création d'un nouveau thème

- ▶ Egalement: appuyez sur  sur l'écran tactile.
- ▶ Affichez l'application (→ page 258).

Fonction LINGUATRONIC

Le LINGUATRONIC permet d'utiliser différentes applications du système multimédia MBUX via des commandes vocales. Le LINGUATRONIC est opérationnel environ 30 secondes après avoir mis le contact et il est disponible pour les sièges conducteur et passager.

Les applications suivantes du système multimédia peuvent être utilisées:

- Téléphone
- SMS et E-mail
- Navigation
- Carnet d'adresses
- Radio
- Médias
- Fonctions du véhicule

Démarrage du LINGUATRONIC

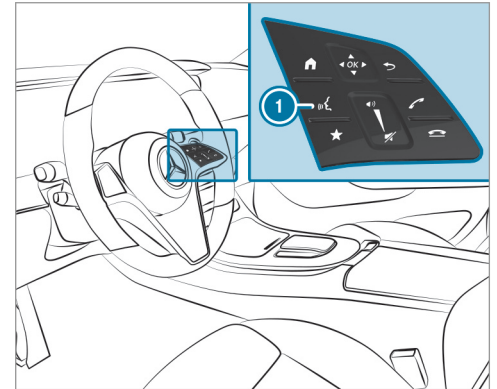

- ▶ Appuyez sur ①.
- ou
- ▶ Dites «Bonjour Mercedes».

Vue d'ensemble de l'assistant intérieur MBUX

⚠ ATTENTION Risque de blessure dû aux rayons laser de la caméra

Ce produit utilise un système laser de classe 1. Si vous ouvrez le boîtier ou si celui-ci est endommagé, les rayons laser risquent d'endommager votre rétine.

- ▶ N'ouvrez en aucun cas le boîtier.
- ▶ Confiez toujours les travaux de maintenance et les réparations à un atelier qualifié.

Ce produit est conforme aux dispositions de la réglementation 21 CFR 1040.10 et 1040.11 de la FDA, à l'exception des déviations en adéquation avec la notice Laser N° 50 de la FDA datée du 24 juin 2007.

La caméra se trouve dans l'unité de commande au toit.

Lorsque le véhicule est équipé de l'assistant intérieur MBUX, certaines fonctions du système multimédia peuvent être utilisées sans contact. L'assistant intérieur peut faire la distinction entre les interactions du conducteur et du passager et reconnaît certains gestes de la main (poses).

Limites système, messages d'écran et remarques relatives à la résolution des problèmes

Le système peut être perturbé ou ne pas fonctionner dans les situations suivantes:

- La caméra située dans l'unité de commande au toit peut chauffer lors de son utilisation. La caméra peut alors se désactiver temporairement, notamment en cas d'utilisation prolongée ou lorsque la température extérieure est élevée.

Ne touchez ou ne couvrez pas la caméra et attendez que la caméra ait refroidi et qu'elle soit de nouveau disponible.

- La caméra est masquée ou encrassée, embuée ou rayée.

Avant de nettoyer l'objectif de la caméra, attendez que la caméra ait refroidi.

Nettoyez l'objectif de la caméra de l'extérieur avec un chiffon en coton sec ou humide. N'utilisez pas de chiffon en microfibre. Ne retirez **pas** le cache lors du nettoyage.

- La détection peut être compromise par des vêtements réfléchissants, une couleur de vêtement défavorable ou par des accessoires.
- Il est possible que les vêtements portés (chapeau, voile, foulard) limitent la zone de détection de la caméra.
Dégagez le champ de vision de la caméra.
- La caméra ne fonctionne pas.
Rendez-vous dans un point de service Mercedes-Benz.

L'assistant intérieur MBUX reconnaît les interactions suivantes:

Zone d'interaction	Interaction	Description
Devant l'écran média ou au-dessus du pavé tactile	Mouvement vers l'élément de commande	L'assistant intérieur détecte le mouvement de la main vers un élément de commande. Dans ce cas, l'affichage apparaissant sur l'écran média s'adapte selon l'application active. Certaines fonctions font la distinction entre une commande du conducteur et du passager. Aucun geste spécifique de la main n'est nécessaire.
Au-dessus de la console centrale	Pose définie	Une pose définie permet d'accéder à un favori.
Sous le rétroviseur intérieur	Bref mouvement vers le haut et vers le bas	De brefs mouvements verticaux vers le haut et vers le bas sous le rétroviseur intérieur permettent d'allumer et d'éteindre l'éclairage de lecture pour le conducteur ou le passager.
Au-dessus du siège passager	Main tendue au-dessus du siège passager	L'éclairage de recherche s'allume lorsque vous tendez la main au-dessus du siège passager. Si vous retirez la main de cette zone, l'éclairage de recherche s'éteint.

Allumage et extinction de l'éclairage de lecture et de recherche

Conditions requises

- **Pour l'éclairage de lecture** : la fonction est disponible dans l'obscurité.
- Le mouvement de la main est exécuté dans la zone d'interaction sous le rétroviseur intérieur.
- **Pour l'éclairage de recherche** : la fonction est disponible dans l'obscurité.
- Le mouvement de la main est exécuté dans la zone d'interaction au-dessus du siège passager.
- La ceinture de sécurité du siège passager ne doit **pas** être insérée dans la boucle de ceinture.

Allumage et extinction de l'éclairage de lecture



- ▶ Déplacez brièvement la main vers le haut ou vers le bas sous le rétroviseur intérieur. L'éclairage de lecture est allumé ou éteint pour le conducteur ou le passager.

Allumage et extinction de l'éclairage de recherche

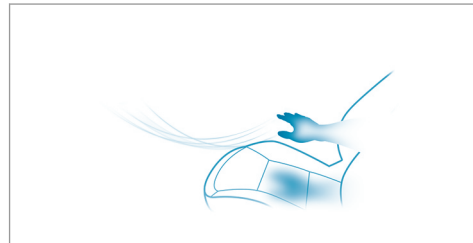

- ▶ **Allumage** : faites un mouvement de la main vers le siège passager. L'éclairage de recherche s'allume pour le conducteur.
- ▶ **Extinction** : retirez la main du siège passager. L'éclairage de recherche s'éteint de nouveau.

Informations relatives aux profils, thèmes, suggestions et favoris

Tenez compte de la remarque suivante pour les sièges à réglage électrique.

⚠ ATTENTION Risque de coincement lors du réglage du siège conducteur après sélection d'un profil de conducteur

La sélection d'un profil utilisateur peut déclencher le réglage du siège conducteur sur la position mémorisée pour le profil utilisateur. Vous ou d'autres occupants du véhicule pourriez alors être blessés.

▶ Veillez à ce que personne ne se trouve dans la zone de déplacement du siège pendant le réglage du siège conducteur par l'intermédiaire du système multimédia.

Lorsqu'une personne risque d'être coincée, interrompez immédiatement la procédure de réglage:

▶ a) Appuyez sur le message d'alerte affiché sur l'écran média.

ou

▶ b) Appuyez sur une touche de position de la fonction mémoire ou sur un contacteur de réglage du siège situé sur la porte conducteur.
La procédure de réglage s'arrête.

Le siège conducteur est équipé d'une protection contre le contact depuis l'arrière.

Si la porte conducteur est ouverte, le siège conducteur ne sera **pas** réglé lorsque vous rappelez un profil de conducteur.

Les profils permettent de sauvegarder les réglages du véhicule ainsi que les réglages du système multimédia. Lorsque le véhicule est utilisé par plusieurs conducteurs, le conducteur peut sélectionner son profil sans que cela ne modifie les réglages mémorisés des profils des autres conducteurs.

① Vous trouverez des informations sur les profils de Mercedes me connect dans la notice d'utilisation numérique.

Les réglages du véhicule sont, par exemple, les réglages du siège conducteur, du volant et des

rétroviseurs, la climatisation et l'éclairage d'ambiance. Pour les réglages du système multimédia, vous pouvez sélectionner des stations radio, des dernières destinations ainsi que des thèmes, suggestions et favoris.

Pour des situations de conduite récurrentes telles que de longues distances sur autoroute, vous pouvez enregistrer les réglages de votre choix sous un thème dans le véhicule. Vous pouvez, par exemple, enregistrer l'affichage de la carte numérique, la station radio préférée et le programme de conduite favori dans un thème.

Le véhicule peut retenir les habitudes d'utilisation du conducteur. Il offre alors des suggestions pour les destinations, les sources médias, les stations radio ou les contacts les plus probables. Les conditions requises sont la sélection d'un profil, votre accord pour la saisie des données et suffisamment de données collectées.

Les favoris sont des accès rapides aux applications fréquemment utilisées. Vous pouvez sélectionner des favoris à partir de catégories ou vous pouvez en ajouter directement dans une application.

Configuration des profils, thèmes et suggestions

Système multimédia:



Création d'un nouveau profil

- ▶ Sélectionnez Créer un profil.
- ▶ Sélectionnez une image de profil.
- ▶ Entrez le nom et confirmez avec .
- ▶ Sélectionnez Continuer.
- ▶ Sélectionnez Réglages actuels.
- ▶ Sélectionnez Enregistrer.
- ▶ Pour associer un téléphone portable au profil utilisateur, activez Bluetooth® et sélectionnez Raccorder téléphone.
- ▶ Sélectionnez Terminé.

Sélection des options de profil

- ▶ Sélectionnez pour un profil.
- Vous disposez des fonctions suivantes:
- Modification, réinitialisation et effacement du profil

- Réinitialisation des thèmes ou des favoris
- Configuration des suggestions

Configuration des suggestions

- ▶ Sélectionnez pour un profil.
- ▶ Sélectionnez Réglage des suggestions.
- ▶ Activez ou désactivez Collecter les données de trajet, Autoriser les suggestions de musique et Autoriser les suggestions de contacts.
- ▶ **Désactivation de la fonction d'apprentissage pendant une journée :** activez Désact. apprent. 24h.
Pour le profil activé, pendant 24 heures, l'apprentissage de nouvelles actions est stoppé et aucune donnée n'est collectée. Les suggestions continuent à être affichées.
Exemple: lorsque l'option est activée et qu'un itinéraire est calculé pour une nouvelle destination, cette destination ne sera pas prise en compte par la fonction d'apprentissage.

Création d'un nouveau thème

- ▶ Sélectionnez .

- ▶ Sélectionnez THEMES.
- ▶ Sélectionnez Créer un thème.
Les réglages qui seront enregistrés dans le thème sont affichés.
- ▶ Sélectionnez Continuer.
- ▶ Sélectionnez Audio et Navigation et enregistrez les réglages activés dans le thème.
- ▶ Sélectionnez Continuer.
- ▶ Sélectionnez une fenêtre de démarrage.
- ▶ Sélectionnez Continuer.
- ▶ Sélectionnez une image.
- ▶ Entrez le nom dans le champ d'entrée et confirmez avec .
- ▶ Sélectionnez Enregistrer.

Réglages système

Vue d'ensemble du menu Réglages système

Le menu Réglages système vous permet d'effectuer des réglages pour les menus et éléments de commande suivants:

- Ecran

- Styles
- Eclairage des instruments
- Luminosité de l'écran
- Eclairage du contour
- Design jour/nuit
- Éléments de commande
 - Langue du clavier et reconnaissance de l'écriture manuscrite
 - Sensibilité du pavé tactile
 - Sensibilité du Touch Control
- LINGUATRONIC
- Son
 - Divertissement
 - Navigation et messages d'information routière
 - Téléphone
 - Amplification de la voix vers l'arrière
- Connectivité
 - Wi-Fi, Bluetooth®, NFC
- Heure & date

- Langue
- Unités de distance
- Mises à jour de logiciel
- Importation et exportation de données
- Protection par code PIN
- Remise à zéro du système

Informations relatives aux mises à jour importantes du système

Pour la sécurité des données de votre système multimédia, des mises à jour importantes du système peuvent s'avérer nécessaires. Veuillez installer celles-ci, faute de quoi la sécurité de votre système multimédia ne peut plus être garantie.

Une mise à jour du système comporte 3 étapes:

- Téléchargement ou copie des données nécessaires à l'installation
- Installation de la mise à jour du système téléchargée
- Activation de la mise à jour du système téléchargée par un redémarrage du système

- ① Lorsque la mise à jour logicielle automatique est activée, les mises à jour du système sont automatiquement téléchargées.

Lorsqu'une mise à jour du système est disponible, le système multimédia affiche un message correspondant.

Vous disposez des possibilités de sélection suivantes:

- **Accepter et installer**
La mise à jour du système est téléchargée en arrière-plan.
- **Informations**
Des informations sur la mise à jour du système non encore installée sont affichées.
- **Plus tard**
Vous pouvez télécharger ultérieurement la mise à jour du système manuellement.

Mises à jour en profondeur du système

Les mises à jour en profondeur du système accèdent aux réglages du système et du véhicule et sont, pour cela, uniquement possibles lorsque le véhicule est à l'arrêt et que le contact est coupé.

Lorsque le téléchargement d'une mise à jour en profondeur du système est terminé et que la mise à jour du système téléchargée est prête à être installée, le système vous en informe, par exemple après une coupure et remise du contact.

- ❶ Arrêtez le véhicule à un endroit approprié à l'écart de la circulation avant de lancer l'installation.

Conditions requises pour l'installation:

- Le contact est coupé.
- Vous avez lu et accepté les indications et avertissements.
- Le frein de stationnement électrique est serré.

Si toutes les conditions sont réunies, la mise à jour du système téléchargée est installée. Pendant l'installation de la mise à jour du système téléchargée, le système multimédia ne peut pas être utilisé et les fonctions du véhicule sont limitées.

Si des erreurs se produisent pendant l'installation, le système tente automatiquement de res-

taurer la version antérieure. Lorsque la restauration de la version antérieure s'avère impossible, un symbole apparaît sur l'écran média. Rendez-vous dans un atelier qualifié pour résoudre le problème.

Création d'un point d'accès Wi-Fi

Conditions requises

- **Pour la connexion Wi-Fi du système multimédia à des points d'accès externes :** aucun module de communication n'est monté.
- L'appareil à raccorder prend en charge au moins l'un des types de connexion décrits.

Système multimédia:

➔  ➔ Réglages ➔ Système
➔ Wi-Fi & Bluetooth

Activation et désactivation du Wi-Fi

- ▶ Sélectionnez **Wi-Fi**.

Raccordement du système multimédia à un point d'accès externe par l'intermédiaire du Wi-Fi

Le type d'établissement de la connexion doit être sélectionné sur le système multimédia et sur l'appareil à raccorder.

- ❶ Le déroulement de la connexion peut varier en fonction de l'appareil. Suivez les instructions affichées sur l'écran. Vous trouverez de plus amples informations dans la notice d'utilisation du fabricant.

- ▶ Sélectionnez **Paramètres Internet**.
- ▶ Sélectionnez **Connecter via Wi-Fi**.
- ▶ Sélectionnez **Ajouter un point d'accès**.

Etablissement de la connexion via une clé de sécurité

- ▶ Sélectionnez les options  du réseau Wi-Fi souhaité.
- ▶ Sélectionnez **Connecter via clé de sécurité**.
- ▶ Sur l'appareil à raccorder, affichez la clé de sécurité (voir la notice d'utilisation du fabricant).

- ▶ Entrez cette clé de sécurité dans le système multimédia.
- ▶ Confirmez votre saisie avec **ok**.

Établissement de la connexion via le code PIN WPS

- ▶ Sélectionnez les options **>** du réseau Wi-Fi souhaité.
- ▶ Sélectionnez **Connecter via entrée code PIN WPS**.
Le système multimédia génère un code PIN à 8 chiffres.
- ▶ Entrez ce code PIN sur l'appareil à raccorder.
- ▶ Confirmez votre saisie.

Établissement de la connexion sur pression d'une touche

- ▶ Sélectionnez les options **>** du réseau Wi-Fi souhaité.
- ▶ Sélectionnez **Connecter via WPS PBC**.
- ▶ Sur l'appareil à raccorder, sélectionnez «Connecter via WPS PBC» dans les options (voir la notice d'utilisation du fabricant).

- ▶ Appuyez sur la touche WPS sur l'appareil à raccorder.
- ▶ Sélectionnez **Continuer** sur le système multimédia.

Activation de la connexion automatique

- ▶ Sélectionnez **Connecter via Wi-Fi**.
- ▶ Sélectionnez les options **>** du réseau Wi-Fi souhaité.
- ▶ Activez **Connexion Internet permanente**.

Connexion à un réseau Wi-Fi connu

- ▶ Sélectionnez **Connecter via Wi-Fi**.
- ▶ Sélectionnez un réseau Wi-Fi.
La connexion est de nouveau établie.

Configuration du système multimédia comme point d'accès Wi-Fi pour des appareils externes

Le type d'établissement de la connexion dépend de l'appareil à raccorder. La fonction doit être supportée par le système multimédia et par l'appareil à raccorder. Le type d'établissement de la connexion doit être sélectionné sur le système multimédia et sur l'appareil à raccorder.

- ▶ Sélectionnez **Point d'accès du véhicule**.
- ▶ Sélectionnez **Connecter l'appareil au point d'accès véhicule**.

Établissement de la connexion via la génération d'un code PIN WPS

- ▶ Sélectionnez **Connecter via génération code PIN WPS**.
- ▶ Entrez le code PIN qui apparaît sur l'écran média dans l'appareil à raccorder et confirmez.

Établissement de la connexion via l'entrée d'un code PIN WPS

- ▶ Sélectionnez **Connecter via entrée code PIN WPS**.
- ▶ Entrez le code PIN qui apparaît sur l'écran de l'appareil externe dans le système multimédia.

Établissement de la connexion sur pression d'une touche

- ▶ Sélectionnez **Connecter via WPS PBC**.

▶ Appuyez sur le bouton-poussoir de l'appareil à raccorder (voir la notice d'utilisation du fabricant).

▶ Sélectionnez **Continuer**.

Établissement de la connexion via une clé de sécurité

▶ Sélectionnez **Connecter l'appareil au point d'accès véhicule**.

Une clé de sécurité apparaît.

▶ Sélectionnez le véhicule sur l'appareil à raccorder. Le véhicule apparaît avec le nom de réseau **DIRECT-MBUX XXXXX**.

▶ Entrez la clé de sécurité qui apparaît sur l'écran média dans l'appareil à raccorder.

▶ Confirmez votre saisie.

Établissement de la connexion via NFC

▶ Sélectionnez **Connecter via NFC**.

▶ Activez NFC sur l'appareil portable (voir la notice d'utilisation du fabricant).

▶ Tenez l'appareil à connecter contre l'interface NFC du véhicule.

▶ Sélectionnez **Terminer**.

L'appareil portable est à présent connecté via NFC avec le point d'accès du système multimédia.

Génération d'une nouvelle clé de sécurité

▶ Sélectionnez **Point d'accès du véhicule**.

▶ Sélectionnez **Générer une clé de sécurité**.

A l'avenir, toute connexion sera établie avec la nouvelle clé de sécurité générée.

▶ **Mémorisation de la clé de sécurité** : sélectionnez **Enregistrer**.

Lorsqu'une nouvelle clé de sécurité est mémorisée, toutes les connexions existantes Wi-Fi sont désactivées. Lorsque les connexions Wi-Fi sont de nouveau établies, la nouvelle clé de sécurité doit être entrée.

Réinitialisation du système multimédia (fonction de remise à zéro)

⚠ ATTENTION Risque d'accident en cas de défaillance des fonctions de l'écran multimédia

Pendant la réinitialisation du système multimédia, les fonctions de celui-ci, telles que la caméra de recul, ne sont pas disponibles.

▶ Ne réinitialisez le système multimédia que lorsque le véhicule est à l'arrêt.

Système multimédia:

➡  ➡ **Réglages** ➡ **Système**
➡ **Réinitialiser**

Les données personnelles sont effacées, par exemple:

- Mémoire des stations
- Téléphones portables raccordés
- Profils utilisateur individuels

i Lorsque vous rétablissez les réglages d'usine, le profil d'invité est réinitialisé.

Un nouveau message vous demande si l'appareil doit vraiment être remis à zéro.

▶ Sélectionnez **Oui**.

Le système multimédia est remis dans l'état dans lequel il se trouvait à la livraison. Si vous avez défini un code PIN pour votre système, celui-ci est également réinitialisé.

Navigation

Remarques relatives à la navigation

Guidage avec réalité augmentée

⚠ ATTENTION Risque d'accident et de blessure en cas de manque de vigilance, de représentation erronée ou de mauvaise interprétation de l'affichage

L'image de la caméra de l'affichage de réalité augmentée n'est pas conçue pour la conduite.

▶ Surveillez constamment les conditions de circulations réelles.

▶ Evitez d'observer longuement l'image de la caméra.

⚠ ATTENTION Risque d'accident et de blessure en cas d'emplacement inadapté des informations supplémentaires

Les informations supplémentaires de l'affichage de réalité augmentée ne peuvent pas remplacer l'observation de la situation de marche réelle.

▶ Surveillez constamment la situation de marche réelle lors de toutes les manœuvres.

Activation de la navigation

Système multimédia:

→  ▶ Navigation

▶ Egalement: appuyez sur la touche . Vous pouvez voir la position actuelle du véhicule sur la carte. Le menu Navigation apparaît.

Lorsqu'un guidage est activé, le menu Navigation est masqué.

▶ **Affichage** : appuyez sur l'écran tactile. Le menu est automatiquement masqué.

Vue d'ensemble de la navigation

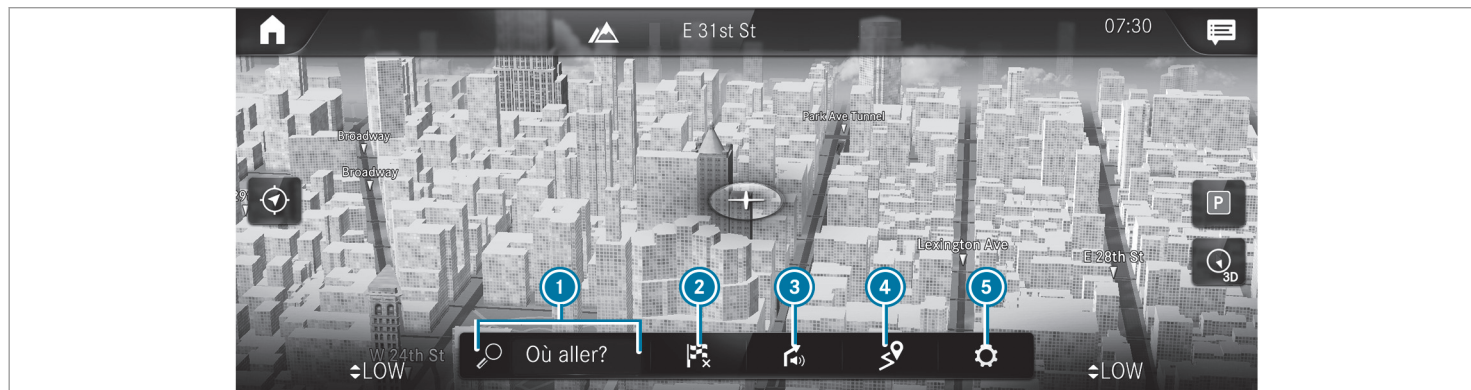

Carte digitale avec menu Navigation (exemple)

- 1 Entrée d'une destination spéciale ou d'une adresse et autres possibilités d'entrée de destination
- 2 Interruption du guidage en cours

- 3 Répétition du guidage vocal et activation et désactivation du guidage vocal
- 4 Menu **SUR LA ROUTE** avec **Aperçu de l'itinéraire**, **Autres itinéraires** et **Signaler un événement (Car-to-X)**
Menu **TRAFFIC** avec **Infos trafic**, **Messages régionaux** et **Infos abonnement Live Traffic**

Affichage de **Détail de l'itinéraire**
Menu **POSITION** avec **Enregistrer la position** et **Boussole**

- 5 Accès rapides à **Trafic**, **Parking** et **Informations autoroutes** et options pour **Vue**, **Messages** et **Itinéraire via Avancé**

Entrée de la destination

Système multimédia:

Navigation » Où aller?

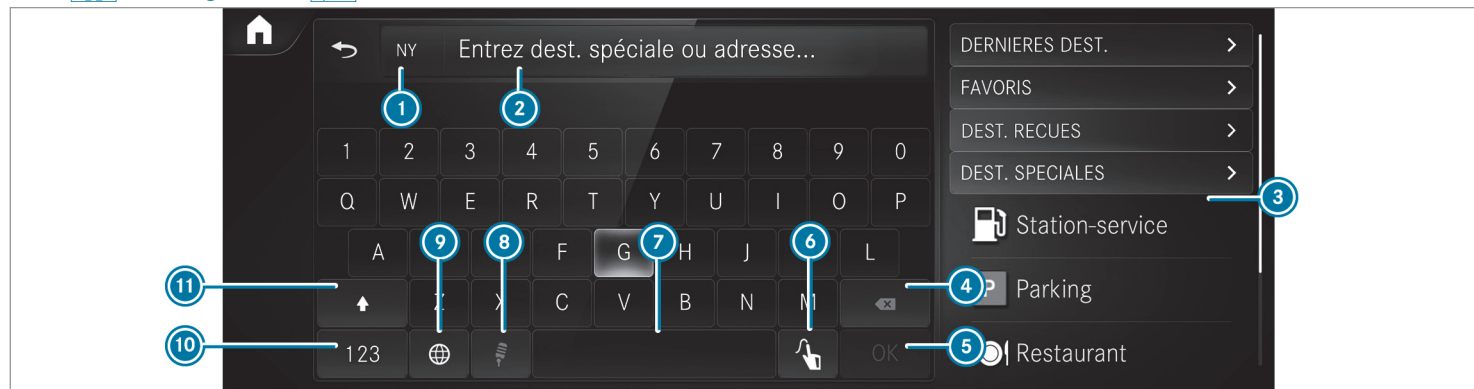

- | | | |
|--|--|---|
| ① Etat ou province dans lequel/laquelle le véhicule se trouve | ④ Effacement de l'entrée | ⑧ Passage à la saisie vocale |
| ② Entrée d'une destination spéciale ou d'une adresse | ⑤ <input type="button" value="OK"/> Confirmation de l'entrée | ⑨ Réglage de la langue écrite |
| ③ Liste avec des possibilités d'entrée de la destination supplémentaires | ⑥ Commutation sur la fonction de reconnaissance de l'écriture manuscrite | ⑩ Commutation sur les chiffres, les caractères spéciaux et les symboles |
| | ⑦ Insertion d'une espace | ⑪ Commutation sur les majuscules ou les minuscules |

274 Système multimédia MBUX

- ▶ Entrez la destination dans ②. Vous pouvez effectuer la saisie dans n'importe quel ordre.

Vous pouvez, par exemple, effectuer les entrées suivantes:

- Ville, rue, numéro de rue
- Rue, ville
- Code postal
- Nom ou catégorie de la destination spéciale, par exemple **Parking**
- Nom du contact

- ▶ Sélectionnez un résultat de la recherche dans la liste ③.

- ▶ Calculez l'itinéraire (→ page 274).

- ① Vous trouverez de plus amples informations sur l'entrée de la destination (adresses de 3 mots, par exemple) dans la notice d'utilisation numérique.

Changement de pays

- ▶ Sélectionnez le code de l'Etat ou de la province ①.
- ▶ Sélectionnez l'Etat ou la province dans ①.

- ▶ Entrez le code du pays.
- ▶ Sélectionnez le pays dans la liste ③.
- ▶ Sélectionnez l'Etat ou la province dans la liste ③.

Utilisation de la recherche en ligne

L'entrée des destinations utilise des services cartographiques en ligne. Si la recherche embarquée ne trouve pas de destination qui convient ou si vous changez de pays, la recherche en ligne est disponible.

Vous pouvez entrer une adresse, une destination spéciale ou une adresse de 3 mots comme destination.

- ▶ Sélectionnez le code du pays ①.
 - ▶ Sélectionnez l'opérateur pour les services en ligne dans la liste des pays.
- ou
- ▶ Si la recherche embarquée ne trouve aucun résultat, entrez la destination dans la ligne de saisie ②.
 - ▶ Sélectionnez la destination dans la liste. La vue détaillée de l'itinéraire est affichée.

Calcul de l'itinéraire et utilisation des réglages pour le guidage



Conditions requises

- La destination est entrée.
- L'adresse de destination s'affiche.

Système multimédia:

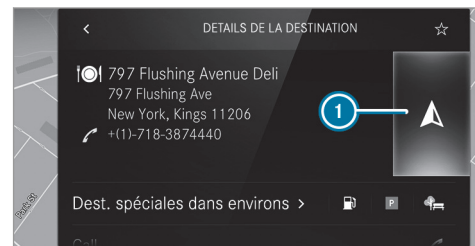
→  ▶ **Navigation**



- ①  Il n'existe pas encore d'itinéraire.
 -  Il existe déjà un itinéraire.
- ▶ Sélectionnez . L'itinéraire jusqu'à la destination est calculé. Le guidage commence.



ou

- ▶ Sélectionnez .
- ▶ Sélectionnez **Déf. comme dest. interm.**.
L'adresse de destination est réglée en tant que destination intermédiaire suivante.

ou

- ▶ Sélectionnez **Lancer nouveau guidage**.
L'adresse de destination est réglée en tant que nouvelle destination. La destination précédente et les destinations intermédiaires sont effacées. Le guidage vers la nouvelle destination démarre.

Sélection des réglages de l'itinéraire

- ▶ Sélectionnez .
- ▶ Sélectionnez **Avancé**.
- ▶ Sélectionnez **Itinéraire**.
- ▶ Sélectionnez le type d'itinéraire.
- ▶ Sélectionnez  **Guidage dynamique** pour tenir compte des informations routières.
- ▶ Sélectionnez les options d'itinéraire avec **Options Eviter...**

- ▶ Activez **Proposer une alternative**.
Des itinéraires alternatifs sont calculés pour chaque itinéraire.
- ▶ Activez **Activer itinéraire domicile-travail**.
Si les conditions requises sont remplies, le système multimédia détecte automatiquement que le véhicule se trouve sur un itinéraire domicile-travail. Le guidage commence sans restitution vocale.

Activation du guidage avec réalité augmentée

- ▶ Pendant le guidage, appuyez sur le symbole de la caméra sur l'écran média.
L'image de la caméra est affichée avant une manœuvre de changement de direction, à la place de la carte de navigation, et donne des informations supplémentaires.
- ▶ **Retour à la carte de navigation** : appuyez de nouveau sur le symbole de la caméra.

Affichage des informations supplémentaires sur l'image de la caméra

- ▶ Sélectionnez .
- ▶ Sélectionnez **Avancé**.

- ▶ Sélectionnez **Réalité augmentée**.
- ▶ Activez **Nom des rues** et **Numéros de maison**.
Pendant le guidage, les noms de rue et les numéros de maison sont affichés sur l'image de la caméra.

Utilisation des fonctions de la carte

Système multimédia:

   **Navigation**

Réglage de l'échelle de la carte

- ▶ **Agrandissement** : appuyez brièvement 2 fois de suite sur l'écran média à l'aide d'un doigt.
- ▶ **Réduction** : appuyez avec 2 doigts sur l'écran média.

Déplacement de la carte

- ▶ Sur l'écran tactile, déplacez un doigt dans n'importe quelle direction.
- ▶ **Recentrage de la carte sur la position actuelle du véhicule** : appuyez sur .

Sélection de l'orientation de la carte

- ▶ Sur la carte, appuyez à plusieurs reprises sur le symbole représentant la boussole . L'affichage varie dans l'ordre suivant: **3D**, **2D sens de marche**, **2D orientation Nord**.

Activation et désactivation des informations autoroutes

- ▶ Sélectionnez .
- ▶ Activez ou désactivez **Informations autoroutes**.

Utilisation des services

Conditions requises

- Une connexion Internet est établie.
- Mercedes me connect est disponible.
- Vous avez créé un compte utilisateur sur le portail Mercedes me.
- Le véhicule est associé au compte utilisateur et vous avez accepté les conditions d'utilisation pour le service.

Pour de plus amples informations, consultez le <https://www.mercedes.me>.

- Le service est disponible.
- Le service a été activé dans un point de service Mercedes-Benz.

Système multimédia:



Affichage des conditions de circulation avec Live Traffic Information

- ▶ Sélectionnez .
- ▶ Activez **Trafic**.
- ▶ Sélectionnez **Avancé**.
- ▶ Sélectionnez **Vue**.
- ▶ Sélectionnez **Éléments cartographiques**.
- ▶ Activez **Événements**, **Trafic fluide** et **Ralentissement**.

Lorsque des informations routières sont reçues, les événements qui concernent la circulation tels que des chantiers, des routes barrées, des messages relatifs à une zone (brouillard, par exemple) et des messages d'alerte sont affichés.

Les ralentissements sont affichés pour l'itinéraire actuel. Tous les ralentissements dont

la durée est supérieure ou égale à une minute sont pris en compte.

Affichage des messages de danger avec Car-to-X Communication

Lorsque des messages de danger sont disponibles, ils peuvent être affichés sous forme de symboles sur la carte. L'affichage dépend des réglages des options **Trafic** et **Événements**.

- ▶ Réglez les options. Lorsque **Trafic** est désactivé et que **Événements** est activé, les symboles sont affichés sur l'itinéraire prévu.

Affichage des informations météorologiques et d'autres contenus de la carte

- ▶ Sélectionnez .
- ▶ Sélectionnez **Avancé**.
- ▶ Sélectionnez **Vue**.
- ▶ Sélectionnez **Éléments cartographiques**.
- ▶ Balayez vers le haut et affichez la rubrique **DONNEES CARTO. EN LIGNE**.

- ▶ Activez un service, par exemple **Météo**. Des informations météorologiques actuelles (température et couverture nuageuse, par exemple) sont affichées sur la carte de navigation.

Téléphone

Téléphonie

Remarques relatives à la téléphonie

- ▲ **ATTENTION** La manipulation d'appareils de communication intégrés au véhicule pendant la marche détourne votre attention de la circulation.

L'utilisation d'appareils de communication intégrés au véhicule pendant la marche peut détourner votre attention de la circulation. Vous risquez en outre de perdre le contrôle du véhicule.

- ▶ N'utilisez ces appareils que si les conditions de circulation le permettent.
- ▶ Si ce n'est pas le cas, arrêtez-vous en tenant compte des conditions de circu-

lation et procédez à des entrées dans le système uniquement lorsque le véhicule est à l'arrêt.

- ▲ **ATTENTION** Risque d'accident dû à la manipulation d'appareils de communication mobiles pendant la marche

Les appareils de communication mobiles détournent l'attention du conducteur de la circulation. Le conducteur risque en outre de perdre le contrôle du véhicule.

- ▶ En tant que conducteur, utilisez les appareils de communication mobiles uniquement lorsque le véhicule est à l'arrêt.
- ▶ En tant qu'occupant du véhicule, utilisez les appareils de communication mobiles uniquement dans l'espace prévu à cet effet, par exemple à l'arrière.

En ce qui concerne l'utilisation dans le véhicule des appareils de communication mobiles, tenez

compte des dispositions légales en vigueur dans le pays où vous vous trouvez.

- ▲ **ATTENTION** Risque de blessure dû au rangement inapproprié d'objets

Si vous rangez des objets de manière inappropriée dans l'habitacle, ceux-ci peuvent glisser ou être projetés et ainsi heurter les occupants du véhicule. Par ailleurs, les portegobelets, les bacs de rangement ouverts et les supports de téléphone portable pourraient ne pas retenir les objets qui s'y trouvent en cas d'accident.

Il y a risque de blessure, en particulier lors d'un freinage ou d'un changement brusque de direction.

- ▶ Rangez toujours les objets de manière à ce qu'ils ne puissent pas être projetés dans ces situations ou dans des situations similaires.
- ▶ Veillez toujours à ce qu'aucun objet ne dépasse des bacs de rangement, des filets à bagages ou des filets de rangement.

- ▶ Fermez les bacs de rangement verrouillables avant de prendre la route.
- ▶ Rangez et arrangez toujours les objets lourds, durs, pointus, tranchants, fragiles ou volumineux dans le coffre/compartment de chargement.

Tenez compte des remarques supplémentaires relatives au rangement correct des appareils de communication mobiles:

- Chargement du véhicule (→ page 116)

Connexion Bluetooth® :

L'affichage du menu et les fonctions disponibles dans le menu Téléphone dépendent, en partie, du profil Bluetooth® du téléphone portable raccordé. Vous disposez de l'intégralité des fonctionnalités uniquement si le téléphone portable prend en charge les 2 profils Bluetooth® suivants:

- PBAP (Phone Book Access Profile)
 - Les contacts du téléphone portable sont automatiquement affichés sur le système multimédia.

- MAP (Message Access Profile)
 - Les fonctions messages du téléphone portable sont utilisables dans le système multimédia.

La fonctionnalité Bluetooth® Audio peut être utilisée avec un appareil de téléphonie mobile quelconque.

Pour de plus amples informations sur les fonctionnalités de l'appareil de téléphonie mobile à raccorder, voir la notice d'utilisation du fabricant.

Connexion réseau :

La communication peut être interrompue pendant la marche dans les cas suivants:

- Vous passez sur une station d'émission-réception dans laquelle aucun canal de communication n'est libre.
- La carte SIM utilisée n'est pas compatible avec le réseau disponible.
- Un téléphone portable équipé d'une «Twin-card» est également connecté au réseau avec la 2e carte SIM.

Afin d'assurer une meilleure qualité vocale, le système multimédia reconnaît les communications en HD Voice®. Pour cela, les téléphones portables et les opérateurs de téléphonie mobile des correspondants doivent prendre en charge le HD Voice®.

La qualité vocale peut varier en fonction de la qualité de la connexion.

Pour de plus amples informations, adressez-vous à un point de service Mercedes-Benz ou consultez le <https://www.mercedes-benz.com/connect>.

Vue d'ensemble du menu Téléphone

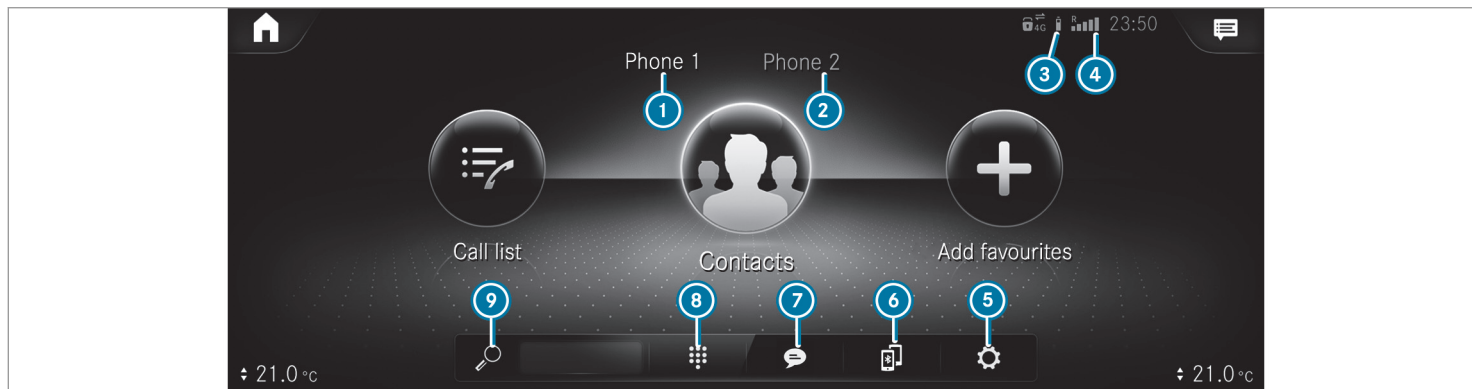

- ① Nom d'appareil Bluetooth® du téléphone portable actuellement raccordé/du téléphone portable
- ② Nom d'appareil Bluetooth® du téléphone portable actuellement raccordé/du téléphone portable (mode à 2 téléphones)
- ③ Etat de la batterie du téléphone portable raccordé

- ④ Intensité du champ du réseau de téléphonie mobile
- ⑤ Options
- ⑥ Gestionnaire d'appareils
- ⑦ Messages
- ⑧ Pavé numérique
- ⑨ Recherche d'un contact

Vue d'ensemble des modes de fonctionnement du téléphone

En fonction de l'équipement du véhicule, vous disposez des modes de fonctionnement du téléphone suivants:

- Un téléphone portable est relié au système multimédia via Bluetooth®.

- 2 téléphones portables sont reliés au système multimédia via Bluetooth® (mode à 2 téléphones).
 - Le téléphone portable au premier plan vous permet d'utiliser toutes les fonctions du système multimédia.
 - Le téléphone portable à l'arrière-plan vous permet de prendre les appels entrants et de recevoir des messages.
Vous pouvez échanger le téléphone portable au premier plan et celui à l'arrière-plan.

Raccordement d'un téléphone portable

Conditions requises

- Bluetooth® est activé sur le téléphone portable (voir la notice d'utilisation du fabricant).
- Bluetooth® est activé sur le système multimédia.

Système multimédia:



Recherche d'un téléphone portable

- ▶ Sélectionnez .
- ▶ Sélectionnez [Raccorder nouv. appareil.](#)



Raccordement d'un téléphone portable

L'autorisation se fait via Secure Simple Pairing (appairage simple et sécurisé).

- ▶ Sélectionnez un téléphone portable. Un code apparaît sur le système multimédia et sur le téléphone portable.
- ▶ Si les 2 codes sont identiques, confirmez le code sur le téléphone portable.

Fonctions du menu Téléphonie

Le menu Téléphonie contient, entre autres, les fonctions suivantes:

- Lancement d'appels, par exemple:
 -  Prise d'un appel
 -  Fin d'appel
 -  Mettre en conférence

- Prise ou refus d'un appel en attente
- Gestion des contacts, par exemple:
 - Téléchargement des contacts du téléphone portable
 - Modification du format du nom des contacts
 - Enregistrement d'un contact en tant que favori
- Réception et envoi de messages, par exemple:
 - Utilisation de la fonction de lecture vocale
 - Dictée d'un nouveau message

Mercedes me & Apps

Mercedes me connect

Informations relatives à Mercedes me connect

Mercedes me connect se compose d'un grand nombre de services.

Vous pouvez, par exemple, utiliser les services suivants par l'intermédiaire du système multimédia et de l'unité de commande au toit:

- Assistance en cas d'accident et de panne (touche «me» ou affichage dans le système multimédia en fonction de la situation)
- Système d'appel d'urgence Mercedes-Benz (appel d'urgence automatique et touche SOS)

L'assistance en cas d'accident et de panne Mercedes me connect et la centrale d'appels d'urgence de Mercedes-Benz se tiennent à votre disposition 24 heures sur 24.

La touche «me» et la touche SOS se trouvent sur l'unité de commande au toit du véhicule (→ page 282).

Vous pouvez également joindre le Centre d'Appels Clients Mercedes-Benz par l'intermédiaire du système multimédia (→ page 283).

Tenez compte du fait que Mercedes me connect est un service de Mercedes-Benz. Dans les cas d'urgence, composez en premier les numéros d'appel d'urgence nationaux habituels. Dans les cas d'urgence, vous pouvez également utiliser le

système d'appel d'urgence Mercedes-Benz (→ page 289).

Tenez compte des conditions d'utilisation de Mercedes me connect et des autres services. Vous pouvez vous les procurer sur le portail Mercedes me: <https://me.secure.mercedes-benz.com>.

Vous trouverez de plus amples informations sur les services Mercedes me connect sur le portail Mercedes me: <https://me.secure.mercedes-benz.com>.

Informations relatives à l'assistance en cas d'accident et de panne Mercedes me connect

L'assistance en cas d'accident et de panne comprend notamment les fonctions suivantes:

- Complément au système d'appel d'urgence Mercedes-Benz (→ page 289)
Si nécessaire, l'interlocuteur de la centrale d'appels d'urgence de Mercedes-Benz transfère l'appel à l'assistance en cas d'accident et de panne Mercedes me connect. Le transfert d'appel n'est toutefois pas possible dans tous les pays.

- Dépannage sur place par un technicien et/ou remorquage du véhicule jusqu'au point de service Mercedes-Benz le plus proche

Ces prestations de service peuvent engendrer des frais.

- Complément au secouriste suite à la détection automatique d'un accident ou d'une panne (→ page 283)

En cas de panne ou d'accident, des données avancées du véhicule sont envoyées. Celles-ci permettent d'obtenir une assistance optimale de la part du Centre d'Appels Clients Mercedes-Benz et du partenaire SAV en charge ou du dépanneur.

- Complément au service Mercedes me connect Télédiagnostic
Avec la fonction Télédiagnostic, certains messages d'usure et de défaillance sont collectés par le fournisseur de services, à condition qu'ils puissent être interprétés de manière univoque et qu'ils soient disponibles grâce à la surveillance des composants avec fonctionnalité de diagnostic.

Si le véhicule détecte une panne ou une panne imminente, vous pouvez recevoir par l'intermédiaire du système multimédia une invitation à entrer en contact avec le Centre d'Appels Clients Mercedes-Benz afin d'obtenir de l'aide. Cette invitation n'apparaît sur le système multimédia que lorsque le véhicule est à l'arrêt.

- i** Ces services sont soumis à des restrictions techniques, telles que la couverture réseau de téléphonie mobile et la qualité de la téléphonie mobile, et à l'aptitude des systèmes de traitement à interpréter les données transmises. Il se peut ainsi que le message ne s'affiche pas du tout sur le système multimédia ou avec un retard.

Vous trouverez de plus amples informations sur les services Mercedes me connect sur le portail Mercedes me: <https://me.secure.mercedes-benz.com>.

Données transmises aux services d'appel Mercedes me connect

Les données transmises lors de l'appel Mercedes me connect dépendent:

- de la raison de l'appel
- du service sélectionné dans le système de dialogue vocal
- des services Mercedes me connect activés

Vous pouvez consulter les données qui sont transmises aux services dans les conditions d'utilisation de Mercedes me connect actuellement en vigueur et dans la politique de confidentialité de Mercedes me connect. Vous les trouverez dans votre compte utilisateur Mercedes me.

Appels Mercedes me

Lancement des appels par l'intermédiaire de l'unité de commande au toit

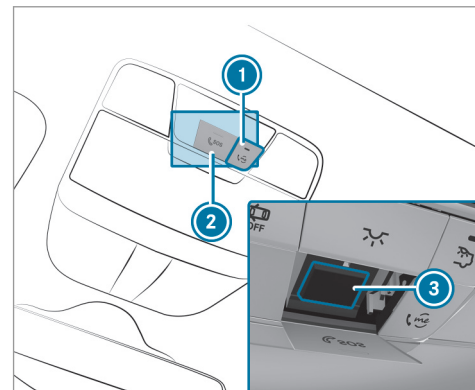

- ① Touche «me» pour un appel de service ou un appel d'information
- ② Cache de la touche SOS
- ③ Touche SOS (système d'appel d'urgence)

Lancement d'un appel Mercedes me

- ▶ Appuyez sur la touche «me» ①.

Lancement d'un appel d'urgence

- ▶ Appuyez brièvement sur le cache de la touche SOS ② pour l'ouvrir.
- ▶ Maintenez la touche SOS ③ enfoncée pendant au moins 1 seconde.

Un appel d'urgence peut être lancé même lorsqu'un appel Mercedes me est en cours. Cet appel a priorité sur tous les autres appels en cours.

Informations sur l'appel Mercedes me par l'intermédiaire de la touche «me»

Un appel vers le Centre d'Appels Clients Mercedes-Benz a été lancé par l'intermédiaire de la touche «me» située sur l'unité de commande au toit ou par l'intermédiaire du système multimédia (→ page 282).

Vous accédez au service souhaité via le système de dialogue vocal:

- Assistance en cas d'accident et de panne

- Centre d'Appels Clients Mercedes-Benz pour des informations générales sur le véhicule

Vous pouvez obtenir des informations entre autres sur les thèmes suivants:

- Activation de Mercedes me connect
- Utilisation du véhicule
- Point de service Mercedes-Benz le plus proche
- Autres produits et services proposés par Mercedes-Benz

Des données sont transmises pendant la liaison avec le Centre d'Appels Clients Mercedes-Benz (→ page 285).

Appel du Centre d'Appels Clients Mercedes-Benz par l'intermédiaire du système multimédia

Conditions requises

- Un accès à un réseau de téléphonie mobile est disponible.
- Dans la région correspondante, une couverture réseau mobile du partenaire contractuel est disponible.

- Le contact doit être mis pour que les données du véhicule puissent être transférées automatiquement.

Système multimédia:



- ▶ Appelez **Mercedes me connect**. Avec votre autorisation, le système multimédia envoie les données nécessaires du véhicule. La transmission des données est affichée sur l'écran média.

Vous pouvez ensuite sélectionner un service de manière à être mis en relation avec un interlocuteur du Centre d'Appels Clients Mercedes-Benz.

Appel vers le Centre d'Appels Clients Mercedes-Benz suite à la détection automatique d'un accident ou d'une panne

Conditions requises

- Le système a détecté une situation d'accident ou de panne.
- Le véhicule est à l'arrêt.
- Les feux de détresse sont allumés.

- ❶ Cette fonction n'est pas disponible dans tous les pays.

Le véhicule est capable de détecter une situation d'accident ou de panne sous certaines conditions limitées.

En cas d'accident ou de panne détecté, le secouriste affiche des consignes de sécurité sur l'écran du système multimédia.

Après avoir quitté l'affichage du secouriste dans le système multimédia, un message apparaît pour vous demander si vous souhaitez obtenir une assistance de la part du Centre d'Appels Clients Mercedes-Benz.

► Sélectionnez **Appeler**.

- Les données du véhicule sont transmises automatiquement (→ page 281).
- Le Centre d'Appels Clients Mercedes-Benz répond à votre appel et organise l'assistance dépannage et l'aide en cas d'accident.

Ces prestations de service peuvent engendrer des frais.

- ❶ En fonction de la gravité de l'accident, un appel d'urgence automatique peut être lancé. Cet appel a priorité sur tous les autres appels en cours.

- ❶ En outre, lorsque le service Mercedes me connect «Télédiagnostic» est activé, une demande similaire peut apparaître avec un léger décalage en cas de panne. Si vous êtes déjà en contact avec le Centre d'Appels Clients Mercedes-Benz ou si vous avez déjà obtenu de l'aide, cette demande peut être ignorée ou refusée.

- ❶ Si vous répondez par **Plus tard** à la demande d'assistance de la part du Centre d'Appels Clients Mercedes-Benz, le message est masqué, puis s'affiche de nouveau ultérieurement. La demande déclenchée par le service Mercedes me connect «Télédiagnostic» peut être confirmée ou refusée. Une fois la demande refusée, celle-ci ne s'affiche plus.

Prise d'un rendez-vous de maintenance via l'appel Mercedes me

Si vous avez activé le service Gestion de la maintenance, les données nécessaires du véhicule sont transmises automatiquement au Centre d'Appels Clients Mercedes-Benz. Vous recevez alors des recommandations individuelles pour la maintenance de votre véhicule.

Que vous ayez autorisé la gestion de la maintenance ou non, le système multimédia vous rappelle au bout d'un certain temps qu'un service arrive à échéance. Un message vous demande si vous souhaitez convenir d'un rendez-vous.

► **Pour prendre rendez-vous à l'atelier :** sélectionnez **Appeler**.

Une fois que vous avez donné votre accord, les données du véhicule sont transmises et le Centre d'Appels Clients Mercedes-Benz convient avec vous d'un rendez-vous à l'atelier. Les informations sont ensuite transmises à l'atelier de votre choix.

Celui-ci vous contacte pour confirmer le rendez-vous et, si nécessaire, régler les détails.

❗ Si vous sélectionnez **Plus tard** après l'affichage du message de maintenance, le message est masqué, puis s'affiche de nouveau ultérieurement.

Données transmises pendant l'appel Mercedes me

Lorsque vous lancez un appel de service via Mercedes me, des données sont transmises. Cela permet d'obtenir des conseils ciblés et un service sans accroc.

Les conditions suivantes doivent être remplies pour la transmission des données:

- Le contact est mis.
- La technologie de transmission des données requise est prise en charge par l'opérateur de téléphonie mobile.
- Une qualité suffisante du réseau de téléphonie mobile est garantie.

La transmission en plusieurs étapes dépend des facteurs suivants:

- Raison de l'appel
- Technologie de transmission de téléphonie mobile disponible

- Services Mercedes me connect activés
- Services sélectionnés dans le système de dialogue vocal

Transmission des données lorsque les services Mercedes me connect ne sont pas activés

Lorsqu'aucun service Mercedes me connect n'est activé, les données suivantes sont transmises:

- Numéro d'identification du véhicule
- Heure de l'appel
- Raison de l'appel
- Code pays du véhicule
- Langue réglée dans le système multimédia
- Numéro d'appel de la plateforme de communication montée dans le véhicule

Lorsqu'un appel pour convenir d'un rendez-vous de maintenance a été lancé par l'intermédiaire du rappel de maintenance, les données supplémentaires suivantes sont transmises:

- Distance actuelle parcourue et données de maintenance

Lorsqu'un appel a été lancé par l'intermédiaire du système multimédia suite à la détection d'un accident ou d'une panne, les données supplémentaires suivantes sont transmises:

- Distance actuelle parcourue et données de maintenance
- Position actuelle du véhicule

Si vous avez sélectionné l'assistance en cas d'accident et de panne via le système de dialogue vocal, les données suivantes du véhicule peuvent, en outre, être réclamées par le Centre d'Appels Clients Mercedes-Benz:

- Position actuelle du véhicule

Transmission des données lorsque les services Mercedes me connect sont activés

Vous trouverez une vue d'ensemble des données transmises dans les conditions d'utilisation respectives des services Mercedes me connect. Vous pouvez vous les procurer sur le portail Mercedes me: <https://me.secure.mercedes-benz.com>.

Traitement des données

Les données transmises dans le cadre de l'appel sont effacées des systèmes de transmission une fois l'appel terminé, dans la mesure où elles ne sont pas utilisées pour d'autres services Mercedes me connect activés.

Les données liées au cas sont traitées par le Centre d'Appels Clients Mercedes-Benz, enregistrées, puis transférées aux partenaires SAV désignés par le Centre d'Appels Clients Mercedes-Benz, dans la mesure où les données sont nécessaires pour le traitement du cas. Veuillez tenir compte des informations relatives à la protection des données qui figurent sur le site Internet Mercedes me (<https://www.mercedes.me>) ou dans le message pré-enregistré diffusé immédiatement après l'établissement de la liaison avec le Centre d'Appels Clients Mercedes-Benz.

- ❗ Le message pré-enregistré n'est pas disponible dans tous les pays.

Vue d'ensemble du menu Mercedes me & Apps

Lorsque vous êtes connectés au portail Mercedes me avec un compte utilisateur, vous disposez de services et d'offres de Mercedes-Benz.

Pour de plus amples informations, adressez-vous à un point de service Mercedes-Benz ou rendez-vous sur le portail Mercedes me: <https://me.secure.mercedes-benz.com>.

- ❗ Veuillez à toujours maintenir les applications Mercedes me à jour.

Vous pouvez afficher le menu dans le système multimédia par l'intermédiaire de [Mercedes me & Apps](#).

Les possibilités suivantes peuvent être disponibles dans le menu [Mercedes me & Apps](#):

- Association du véhicule au compte utilisateur [Mercedes me](#)
- Effacement de l'association entre le compte utilisateur [Mercedes me](#) et le véhicule
- Affichage des services de Mercedes me
- Affichage selon la disponibilité des applications telles que In-Car Office ou du navigateur Web

Vue d'ensemble du navigateur Web

Le navigateur Web est lancé par l'intermédiaire du menu [Mercedes me & Apps](#).

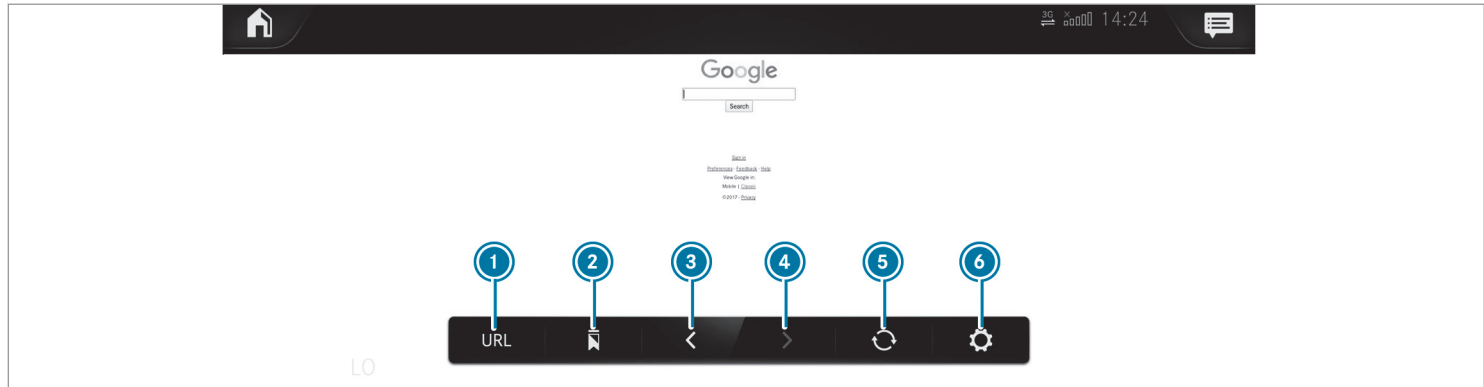

- ① Entrée d'une URL
 - ② Favoris
 - ③ Page Web précédente
 - ④ Page Web suivante
 - ⑤ Actualisation/arrêt
 - ⑥ Options
- ⓘ Les sites Internet ne peuvent pas être affichés pendant la marche.

Vue d'ensemble de l'intégration pour smartphone

L'intégration pour smartphone vous permet d'utiliser certaines fonctions de votre téléphone portable via l'écran du système multimédia.

Vous ne pouvez raccorder au système multimédia qu'un seul téléphone portable à la fois via l'intégration pour smartphone. Lorsque vous utilisez l'intégration pour smartphone, même en

mode à 2 téléphones, seul un téléphone portable supplémentaire peut être relié au système multimédia via Bluetooth®.

Vous ne pouvez exploiter l'entière fonctionnalité de l'intégration pour smartphone que si vous disposez d'une connexion Internet. Pour pouvoir utiliser l'intégration pour smartphone, l'application associée doit être téléchargée sur le téléphone portable. Le téléphone portable doit être en marche et relié par l'intermédiaire d'un câble

approprié au système multimédia via une prise USB portant le symbole .

Applications pour l'intégration pour smartphone

- Apple CarPlay®
- Android Auto

 Pour des questions de sécurité, la première activation de l'intégration pour smartphone sur le système multimédia doit être effectuée avec le véhicule à l'arrêt et le frein de stationnement serré.

Vous pouvez lancer Apple CarPlay® ou Android Auto par l'intermédiaire du gestionnaire d'appareils.

 Mercedes-Benz recommande d'interrompre la connexion par câble de raccordement uniquement lorsque le véhicule est à l'arrêt.

Vue d'ensemble des données du véhicule transmises

Lors de l'utilisation de l'intégration pour smartphone, certaines données du véhicule sont transmises au téléphone portable. Cela permet d'utiliser de façon optimale certains services du

téléphone portable. Un accès actif aux données du véhicule n'a pas lieu.

Les informations système suivantes sont transmises:

- Version de logiciel du système multimédia
- ID système (anonymisé)

La transmission de ces données sert à optimiser la communication entre véhicule et téléphone portable.

Pour ce faire, et aussi pour pouvoir associer plusieurs véhicules au téléphone portable, un code d'identification du véhicule est généré de façon aléatoire.

Cet identifiant est absolument indépendant du numéro d'identification du véhicule (VIN) et il est supprimé lorsque le système multimédia est réinitialisé (→ page 270).

Les données suivantes relatives à l'état du véhicule sont transmises:

- Position de la boîte de vitesses (rapport engagé)
- Distinction entre le stationnement, l'immobilisation, le déplacement et la conduite

- Mode jour/nuit du combiné d'instruments
- Type d'entraînement

La transmission de ces données sert à adapter la représentation des contenus à la situation de marche.

Les données de position suivantes sont transmises:

- Coordonnées
- Vitesse
- Direction de la boussole
- Direction de l'accélération

Ces données sont utilisées par le téléphone portable pour améliorer l'exactitude de la navigation (poursuite de la navigation dans un tunnel, par exemple).

Système d'appel d'urgence Mercedes-Benz

Information sur le système d'appel d'urgence Mercedes-Benz

Votre véhicule est équipé du système d'appel d'urgence Mercedes-Benz («Call»). Cette option

peut vous aider à sauver des vies en cas d'accident. eCall ne remplace en aucun cas l'assistance offerte en composant le 911.

eCall de Mercedes-Benz ne fonctionne que dans le périmètre de rayonnement des fournisseurs de services de téléphonie sans fil. Le rayonnement insuffisant d'un réseau des fournisseurs de services de téléphonie sans fil peut compromettre la transmission d'un appel d'urgence.

eCall est une option de série de votre véhicule Mercedes-Benz. Afin que cette option fonctionne comme prévu, le système repose sur la transmission des données plus amplement décrite à la rubrique Données transmises ci-après (→ page 291).

Le client qui souhaite désactiver l'option eCall doit visiter un centre de service Mercedes-Benz autorisé qui désactivera le module de communication du véhicule.

La désactivation de ce module empêche l'activation de la totalité des services de Mercedes me connect. Une fois l'option eCall désactivée, les fonctions appel d'ur-

gence automatique et appel d'urgence manuel ne sont plus disponibles.

Le système d'allumage doit être en marche avant de pouvoir faire un appel d'urgence automatique.

- ① eCall est activée à l'usine.
- ① eCall peut être désactivée par un concessionnaire Mercedes-Benz autorisé. Prière de noter qu'en cas de transfert de la propriété du véhicule à un autre propriétaire alors que l'option eCall est désactivée, elle demeurera désactivée jusqu'à ce que le nouveau propriétaire visite un concessionnaire Mercedes-Benz autorisé pour réactiver le système.

Aperçu du système d'appel d'urgence Mercedes-Benz

eCall peut contribuer à réduire le délai entre un accident et l'arrivée des services d'urgence sur les lieux de l'accident. L'option eCall permet de localiser les lieux d'un accident dans des endroits difficiles d'accès. Toutefois, même si un véhicule est équipé de l'option eCall, le système

n'est pas nécessairement EN MARCHÉ. L'option eCall ne remplace donc pas le 911 en cas d'accident.

Un appel d'urgence peut être fait automatiquement (→ page 290) ou manuellement (→ page 290). Ne faites un appel d'urgence que si vous ou d'autres personnes avez besoin de secours.

Ne faites un appel d'urgence que si vous ou d'autres personnes avez besoin de secours. Ne faites pas d'appel d'urgence en cas de panne ou d'une situation analogue.

Affichage sur l'écran:

SOS NOT READY: le système d'allumage n'est pas en marche ou l'option eCall n'est pas disponible.

Pendant un appel d'urgence,  s'affiche.

Vous trouverez de plus amples renseignements sur la disponibilité régionale de l'option eCall à l'adresse: <https://www.mercedes-benz-mobile.com/extra/ecall/>.

- i** Lorsque le système d'appel d'urgence Mercedes-Benz présente un défaut (défaut au niveau du haut-parleur, du microphone, d'un airbag ou de la touche SOS, par exemple), un message correspondant est affiché sur l'écran multifonction du combiné d'instruments.

Lancement d'un appel d'urgence Mercedes-Benz automatique

Exigences

- Le système d'allumage est en marche.
- La batterie de démarrage est suffisamment chargée.

Le système d'appel d'urgence Mercedes-Benz lance automatiquement un appel d'urgence dans les cas suivants:

- après l'activation des systèmes de retenue (les airbags ou les rétracteurs de ceinture, par exemple) à la suite d'un accident
- après un arrêt d'urgence déclenché automatiquement par l'assistant d'arrêt d'urgence actif

L'appel d'urgence a été lancé:

- Une connexion vocale est établie avec le centre d'appels d'urgence Mercedes-Benz.
- Un message contenant des données sur l'accident est transmis au centre d'appels d'urgence Mercedes-Benz.

Le centre d'appels d'urgence Mercedes-Benz peut transmettre les données sur l'emplacement du véhicule à l'un des centres d'appels d'urgence.

Le voyant SOS du tableau de commande au plafond clignote jusqu'à la fin de l'appel d'urgence.

Il n'est pas possible de terminer immédiatement un appel d'urgence automatique.

S'il n'est pas possible d'établir une connexion avec le centre d'appels d'urgence, un message correspondant apparaît sur l'écran média.

- ▶ Composez le numéro d'appel d'urgence local sur le téléphone portable.

Si un appel d'urgence a été lancé:

- Restez dans le véhicule si les conditions de la route et du trafic vous le permettent jusqu'à

ce qu'une connexion vocale soit établie avec l'opérateur du centre d'appels d'urgence.

- En fonction de l'appel, l'opérateur décide s'il est nécessaire d'appeler des équipes de secours et/ou la police sur les lieux de l'accident.
- Si aucun occupant du véhicule ne répond, une ambulance est immédiatement envoyée sur les lieux.

Lancement d'un appel d'urgence Mercedes-Benz manuel

- ▶ **Par l'intermédiaire de la touche SOS située sur l'unité de commande au toit :** maintenez la touche SOS enfoncée pendant au moins 1 seconde (→ page 282).
- ▶ **Par l'intermédiaire du système de commande vocale :** utilisez les commandes vocales du LINGUATRONIC.

L'appel d'urgence a été lancé:

- Une connexion vocale est établie avec le centre d'appels d'urgence Mercedes-Benz.

- Un message contenant des données sur l'accident est transmis au centre d'appels d'urgence Mercedes-Benz.

Le centre d'appels d'urgence Mercedes-Benz peut transmettre les données sur l'emplacement du véhicule à l'un des centres d'appels d'urgence.

- Restez dans le véhicule si les conditions de la route et du trafic vous le permettent jusqu'à ce qu'une connexion vocale soit établie avec l'opérateur du centre d'appels d'urgence.
- Sur la base du rapport de l'accident, l'opérateur décide si l'intervention des secours et/ou de la police est nécessaire sur le lieu de l'accident.

S'il n'est pas possible d'établir une connexion avec le centre d'appels d'urgence, un message correspondant apparaît sur l'écran média.

- ▶ Composez le numéro d'appel d'urgence local sur le téléphone portable.

Fin d'un appel d'urgence Mercedes-Benz manuel lancé par inadvertance

▶ Choisissez  sur le volant multifonctions. Appuyez sur le bouton pendant plusieurs secondes.

Données transmises par le système d'appel d'urgence Mercedes-Benz

Lors d'un appel d'urgence automatique ou manuel, les données suivantes sont notamment transmises:

- Les coordonnées GPS sur l'emplacement du véhicule
- Les coordonnées GPS du véhicule sur la route (et quelques centaines de mètres avant l'incident)
- Le sens du déplacement
- Le numéro d'identification du véhicule
- Le type de transmission du véhicule
- Le nombre détecté de personnes dans le véhicule

- La disponibilité ou non-disponibilité de Mercedes me connect
- Si l'appel d'urgence a été lancé manuellement ou automatiquement
- L'heure de l'accident
- La langue paramétrée dans le système multimédia

Les données transmises sont de l'information sur le véhicule. Si vous avez des questions sur la collecte, l'utilisation et le partage de données du système eCall, veuillez communiquer avec le centre d'assistance client de MBUSA au 800-FOR-MERC.

Au Canada, veuillez communiquer avec le centre d'assistance client de MBC au 1-800-387-0100.

Les demandes des clients au sujet des renseignements visés doivent être transmises par les mêmes canaux.



292 Système multimédia MBUX









Afin d'obtenir davantage de précisions sur l'accident, les mesures suivantes peuvent être prises jusqu'à une heure après le lancement de l'appel d'urgence:



- L'emplacement actuel du véhicule peut être déterminé.
- Une connexion vocale avec les occupants du véhicule peut être établie.

Radio & Médias

Vue d'ensemble des symboles et fonctions du menu Médias

Symbole	Désignation	Fonction
	Lecture	Sélectionnez ce symbole pour lancer ou reprendre la lecture.
	Pause	Sélectionnez ce symbole pour mettre la lecture en pause.

Symbole	Désignation	Fonction
	Répétition d'un titre	Sélectionnez ce symbole pour répéter le titre en cours de lecture ou la liste de lecture active. <ul style="list-style-type: none"> • Fonction sélectionnée 1 fois: la liste de lecture active est répétée. • Fonction sélectionnée 2 fois: le titre en cours de lecture est répété. • Fonction sélectionnée 3 fois: la fonction est désactivée.
	Lecture aléatoire	Sélectionnez ce symbole pour lire les titres dans un ordre aléatoire.
	Saut de titre en arrière/en avant	Sélectionnez ces symboles pour passer au titre suivant ou précédent.
	Options	Sélectionnez ce symbole pour afficher les options supplémentaires.
	Catégories	Sélectionnez ce symbole pour afficher ou parcourir les catégories disponibles (listes de lecture, albums, artistes, etc. par exemple).
	Recherche	Sélectionnez ce symbole pour parcourir le menu actif. Vous pouvez, par exemple, rechercher des artistes, des genres ou des humeurs.
	Réglages	Sélectionnez ce symbole pour effectuer des réglages.
	Home	Sélectionnez ce symbole pour revenir à l'écran d'accueil.

Symbole	Désignation	Fonction
	Notifications	Sélectionnez ce symbole pour consulter les notifications.
	Plein écran	Sélectionnez ce symbole pour passer en mode plein écran.

Vous disposez des fonctions et réglages suivants dans le menu Médias:

- Raccordement de supports de données externes avec le système multimédia (via USB ou Bluetooth®, par exemple)
- Lecture de fichiers audio ou vidéo

Autorisation d'un appareil audio Bluetooth® pour la lecture de médias

Conditions requises

- La fonction Bluetooth® du système multimédia et de l'appareil audio doit être activée.
- L'appareil audio doit reconnaître les profils audio Bluetooth® A2DP et AVRCP.
- L'appareil audio doit être «visible» pour les autres appareils.

Système multimédia:

 Médias >> Bluetooth >> 

Bluetooth® Audio vous permet de lire des fichiers musicaux d'un support de données externe (votre smartphone, par exemple) via le système multimédia MBUX.

- ▶ Autorisez le support de données externe dans le système multimédia MBUX afin de lire les fichiers audio via le système multimédia.

Autorisation d'un appareil audio Bluetooth®





- ▶ Sélectionnez [Raccorder nouv. appareil.](#)
- ▶ Sélectionnez un appareil audio. La procédure d'autorisation est lancée. Un code apparaît sur le système multimédia et sur le téléphone portable.



- ▶ Si les codes sont identiques, confirmez ce code sur l'appareil audio.
- ▶ Sélectionnez **Uniquement en tant qu'appareil audio Bluetooth.** Une connexion s'établit entre l'appareil audio Bluetooth® et le système multimédia.

Etablissement de la liaison avec un appareil audio Bluetooth® déjà autorisé

- ▶ Sélectionnez un appareil audio Bluetooth® dans la liste. La connexion est établie.

Vue d'ensemble des symboles et fonctions du menu Radio





Symbole	Désignation	Fonction
	Home	Sélectionnez ce symbole pour revenir à l'écran d'accueil.
	Notifications	Sélectionnez ce symbole pour consulter les notifications.
	Saut de titre en arrière/en avant	Sélectionnez ces symboles pour passer à la station suivante ou précédente.
	Réglages	<p>Sélectionnez ce symbole pour afficher les options supplémentaires. Vous pouvez, par exemple, effectuer des réglages au niveau des fonctions supplémentaires suivantes:</p> <ul style="list-style-type: none"> • Guidage vocal et messages d'information routière • Fonction Fréquence fixe • Informations texte supplémentaires sur la station radio • Alertes en cas d'urgence <p>Les possibilités de réglage dépendent du pays.</p>
HD	HD Radio®	Sélectionnez ce symbole pour activer ou désactiver la fonction HD Radio®. Cette fonction n'est pas disponible dans tous les pays.
	Fonction sourdine	Sélectionnez ce symbole pour couper le son.

Symbole	Désignation	Fonction
	Mémorisation d'une station	Sélectionnez ce symbole pour mémoriser une station dans la mémoire des stations.
	Liste des stations	Sélectionnez ce symbole pour afficher la liste des stations.
	Recherche	Sélectionnez ce symbole pour parcourir le menu actif. Vous pouvez, par exemple, rechercher des artistes, des genres ou des humeurs.

Fonctions supplémentaires de la radio

Tuneln

-  Lors de l'utilisation de la radio Tuneln, une quantité importante de données peut être transmise.

Symbole	Désignation	Fonction
	Réglages	Vous disposez des réglages supplémentaires suivants dans le menu Radio TuneIn : <ul style="list-style-type: none"> • Sélection du flux • Connexion au compte TuneIn ou déconnexion du compte
	Favoris	Sélectionnez ce symbole pendant la lecture pour enregistrer la station réglée en tant que favori.
	Lecture/Pause	Sélectionnez ce symbole pour lancer, arrêter ou reprendre la lecture.
	Navigateur	Sélectionnez ce symbole pour choisir une catégorie, puis une station radio.

Fonctions supplémentaires de la radio satellite

Sirius XM® Satellite Radio propose plus de 175 canaux radio en qualité numérique avec entre autres des programmes non commerciaux (musique, sport, informations et divertissement). Sirius XM® Satellite Radio fait appel à une flotte

de satellites ultra-performants et diffuse ainsi sur tout le territoire des Etats-Unis et du Canada. Vous pouvez profiter des programmes satellite moyennant une cotisation mensuelle. Pour de plus amples informations, adressez-vous au Sirius XM® Service Center ou consultez le

<https://www.siriusxm.com> (pour les Etats-Unis) ou le <https://www.siriusxm.ca> (pour le Canada).

 Sirius, XM and all related marks and logos are trademarks of Sirius XM Radio Inc. and its subsidiaries. All other marks, channel names and logos are the property of their respective owners. All rights reserved.

Symbole	Désignation	Fonction
	Réglages	<p>Vous disposez des réglages supplémentaires suivants dans le menu Radio satellite:</p> <ul style="list-style-type: none">• Activation de la sécurité enfants pour bloquer des canaux diffusant un contenu destiné aux adultes• Réglage de la programmation d'alertes spéciales musique et sport• Création de listes TuneMix pour écouter de la musique sans interruption
	Commande de lecture	<p>Sélectionnez ce symbole pour afficher la barre de temps.</p> <p>Appuyez à un endroit quelconque sur la barre de temps pour avancer ou reculer.</p> <p>Naviguez jusqu'à la fin de la barre de temps pour retourner en mode Live.</p>
	Lecture	Sélectionnez ce symbole pour lancer ou reprendre la lecture.
	Pause	Sélectionnez ce symbole pour mettre la lecture en pause.

En fonction de la bande de fréquences sélectionnée, vous disposez de différentes fonctions.

Sélectionnez la bande de fréquences souhaitée dans la barre d'en-tête du menu Radio.

Affichage de la radio Tuneln

Conditions requises

- Le service Radio Tuneln est activé dans le portail Mercedes me.
- Un volume de données est disponible.
En fonction du pays, ce volume de données doit être acheté.
- Il existe une connexion Internet rapide pour une transmission sans perturbations.

- ① Un nouveau volume de données peut être acheté **directement auprès d'un opérateur de téléphonie mobile** via le portail Mercedes me.
- ① Les fonctions et services dépendent du pays. Pour de plus amples informations, adressez-vous à un point de service Mercedes-Benz.

Système multimédia:



- ▶ Sélectionnez **Radio Tuneln**.
Le menu Tuneln apparaît. Vous entendez la dernière station réglée.
- ① La qualité de la connexion dépend de la réception locale.

Configuration de la radio satellite

Conditions requises

- Un équipement radio satellite est disponible.
- Vous êtes inscrit auprès d'un fournisseur de radio satellite
- Si les frais d'inscription ne sont pas compris dans le prix d'achat du système, vous avez besoin de votre numéro de carte de crédit pour l'activation de votre compte.

Système multimédia:



- ▶ Sélectionnez **Informations sur le service**.
La fenêtre d'information sur le service avec l'identifiant radio et l'état actuel de l'abonnement s'affiche.
- ▶ Etablissez une liaison avec le téléphone.
- ▶ Suivez les instructions du collaborateur.
Le processus d'activation peut durer jusqu'à 10 minutes.
- ① Vous pouvez également activer le service satellite en ligne. Pour ce faire, consultez le <https://www.siriusxm.com> (pour les Etats-Unis) ou le <https://www.siriusxm.ca> (pour le Canada).

Alertes spéciales musique et sport

Système multimédia:



▶ Alertes spéciales

Réglage des alertes spéciales musique et sport

Cette fonction vous permet de programmer une alarme pour vos interprètes, titres ou événements sportifs préférés. Une alerte spéciale musique peut être enregistrée pendant la diffusion d'un titre et une alerte spéciale sport peut être enregistrée pendant la diffusion d'un match en direct. Une alerte spéciale sport peut également être définie par l'intermédiaire de l'option de menu. Le système scanne alors tous les canaux en continu.

- ▶ Réglez une alerte spécial musique ou sport pour être informé en cas de correspondance dans le programme en direct.

Activation de la fonction d'alertes spéciales musique

- ▶ Activez [Alertes spéciales musique](#).

Réglage d'une alerte spéciale musique

- ▶ Sélectionnez [Ajouter alerte spéciale](#).
- ▶ Sélectionnez [Artiste](#) ou [Titre](#) dans la fenêtre de dialogue.
L'alerte est réglée pour l'interprète ou le titre actuel. Si l'un des programmes diffusés correspond à l'une des alertes mémorisées, un message vous demande si vous souhaitez passer sur ce canal.

Activation des alertes spéciales sport

- ▶ Activez [Activer les alertes sport](#).

Réglage d'une alerte spéciale sport

- ▶ Sélectionnez [Ajouter alerte spéciale](#).
- ▶ Sélectionnez le nom de l'équipe ou la ligue dans la fenêtre de dialogue.

Effacement d'alertes spéciales sport et musique spécifiques

- ▶ Sélectionnez [Gérer alertes musique](#).

ou

- ▶ Sélectionnez [Gérer les alertes sport](#).
- ▶ Sélectionnez un interprète ou un titre.

ou

- ▶ Sélectionnez une équipe.
- ▶ Sélectionnez [Effacer entrées sélectionnées](#).
Toutes les alertes sélectionnées sont effacées.

Effacement de toutes les alertes spéciales sport et musique

- ▶ Sélectionnez [Gérer alertes musique](#).

ou

- ▶ Sélectionnez [Gérer les alertes sport](#).
- ▶ Sélectionnez [Effacer toutes les entrées](#).
Toutes les alertes sont effacées.

Réglages du son

Vue d'ensemble des fonctions du menu Son

Les possibilités de réglage et fonctions disponibles dépendent du système de sonorisation monté. Vous trouverez quel système de sonorisation est monté dans votre véhicule dans la notice d'utilisation numérique.

Système de sonorisation standard et système de sonorisation avancé

Vous pouvez sélectionner les fonctions suivantes:

- Egaliseur
 - Aiguës, médiums et basses
- Balance/Fader
- Volume sonore
 - Adaptation automatique

Système de sonorisation surround Burmester® et système de sonorisation 3D surround Burmester® haut de gamme

Vous pouvez sélectionner les fonctions suivantes:

- Egaliseur
 - Aiguës, médiums et basses
- Balance/Fader
- Focalisation sonore
- Siège VIP (uniquement avec le système de sonorisation 3D surround Burmester® haut de gamme)

- Profils sonores
- Volume sonore
 - Adaptation automatique

Indicateur d'intervalles de maintenance ASSYST PLUS

Fonctionnement de l'indicateur d'intervalles de maintenance ASSYST PLUS

L'indicateur d'intervalles de maintenance ASSYST PLUS vous informe sur l'écran pour les instruments de la durée restante ou du trajet restant à parcourir jusqu'à la prochaine échéance de maintenance périodique.

Vous pouvez masquer l'affichage de maintenance avec la touche Retour qui se trouve à gauche sur le volant.

Selon l'utilisation du véhicule, l'indicateur d'intervalles de maintenance ASSYST PLUS peut raccourcir les intervalles de maintenance, par exemple dans les cas suivants:

- Utilisation du véhicule essentiellement pour des trajets courts
- Fonctionnement fréquent et prolongé du moteur au ralenti
- Phases de démarrage à froid fréquentes

Mercedes-Benz vous recommande d'éviter ce type de conditions de fonctionnement.

Pour des informations sur la maintenance de votre véhicule, adressez-vous à un atelier qualifié, par exemple un point de service Mercedes-Benz.

Affichage de l'échéance de maintenance

Ordinateur de bord:

↳ Maintenance ► ASSYST PLUS

La prochaine échéance de maintenance s'affiche.

► **Sortie de l'affichage :** appuyez sur la touche Retour qui se trouve à gauche sur le volant.

Tenez compte également du thème associé suivant:

- Utilisation de l'ordinateur de bord (→ page 251).

Informations relatives à la réalisation périodique des travaux de maintenance

! **REMARQUE** Usure prématurée due au non-respect des échéances de maintenance

Si les travaux de maintenance ne sont pas effectués à temps ou de manière incomplète, cela peut entraîner une usure accrue ou des dommages au niveau du véhicule.

- Respectez les intervalles de maintenance prescrits.
- Confiez les travaux de maintenance prescrits à un atelier qualifié.

Consignes particulières de maintenance

L'intervalle de maintenance prescrit est adapté aux conditions d'utilisation normales du véhicule. En cas de conditions d'utilisation difficiles ou de sollicitation élevée du véhicule, les travaux de maintenance doivent être effectués plus souvent que prescrit.

L'indicateur d'intervalles de maintenance ASSYST PLUS est uniquement un système d'aide. C'est au conducteur du véhicule de décider si, en raison des conditions d'utilisation et/ou des sollicitations réelles, les travaux de maintenance doivent être effectués plus souvent que prescrit.

Exemples de conditions d'utilisation difficiles:

- Trajets réguliers en ville avec des arrêts intermédiaires fréquents
- Utilisation du véhicule essentiellement pour des trajets courts
- Trajets fréquents en montagne ou sur des routes en mauvais état
- Fonctionnement fréquent et prolongé du moteur au ralenti
- Atmosphère très poussiéreuse et/ou utilisation fréquente du mode recyclage d'air

Dans ces conditions d'utilisation ou dans des conditions d'utilisation similaires, faites remplacer plus souvent le filtre à air intérieur, le filtre à air du moteur, l'huile moteur ainsi que le filtre à huile, par exemple. En cas de sollicitation élevée,

faites contrôler plus souvent les pneus. Pour de plus amples informations, adressez-vous à un atelier qualifié.

Durées d'immobilisation lorsque la batterie est débranchée

L'indicateur d'intervalles de maintenance ASSYST PLUS calcule l'échéance de maintenance uniquement lorsque la batterie est branchée.

- ▶ Affichez l'échéance de maintenance sur l'écran pour les instruments et notez-la avant de débrancher la batterie (→ page 302).

Compartment moteur

Ouverture et fermeture du capot moteur

⚠ ATTENTION Risque d'accident dû à un capot moteur déverrouillé pendant la marche

Le capot moteur peut s'ouvrir et empêcher toute visibilité.

- ▶ Ne déverrouillez jamais le capot moteur lorsque vous roulez.
- ▶ Avant chaque trajet, assurez-vous que le capot moteur est verrouillé.

⚠ ATTENTION Risque d'accident et de blessure lors de l'ouverture et de la fermeture du capot moteur

Le capot moteur risque de basculer brusquement en position finale.

Les personnes qui se trouvent dans la zone de basculement du capot moteur risquent d'être blessées.

- ▶ N'ouvrez et ne fermez pas le capot moteur lorsqu'une personne se trouve dans la zone de basculement.

⚠ ATTENTION Risque de brûlure lié à l'ouverture du capot moteur

Si vous ouvrez le capot moteur après que le moteur a subi une surchauffe ou après un incendie dans le compartiment moteur, les problèmes suivants peuvent survenir:

- Vous pouvez entrer en contact avec des gaz brûlants.
 - Vous pouvez entrer en contact avec d'autres ingrédients et lubrifiants qui s'échappent.
- ▶ Avant d'ouvrir le capot moteur, laissez refroidir le moteur ayant subi une surchauffe.
- ▶ Dans le cas d'un incendie dans le compartiment moteur, laissez le capot moteur fermé et prévenez les pompiers.

⚠ ATTENTION Risque de blessure lié à des pièces en mouvement

Des composants qui se trouvent dans le compartiment moteur peuvent également

continuer à fonctionner ou redémarrer soudainement, même si le contact est coupé.

Avant d'effectuer des travaux dans le compartiment moteur, tenez compte des points suivants:

- ▶ Coupez le contact.
- ▶ N'introduisez jamais les mains dans la zone de danger des composants en mouvement, par exemple la zone du ventilateur.
- ▶ Enlevez vos bijoux/montres.
- ▶ Tenez vos vêtements et vos cheveux loin des pièces en mouvement.

⚠ ATTENTION Risque de blessure au contact de composants conducteurs

Le système d'allumage et le système d'injection de carburant fonctionnent à une tension élevée. Vous pouvez recevoir une décharge électrique.

- ▶ Lorsque le contact est mis, ne touchez jamais aux composants du système

d'allumage ou du système d'injection de carburant.

Les composants conducteurs sont, par exemple:

- Bobines d'allumage
- Fiches de bougies
- Injecteurs

⚠ ATTENTION Risque de brûlure lié à des composants brûlants dans le compartiment moteur

Certains composants du compartiment moteur peuvent être brûlants (moteur, radiateur et pièces du système d'échappement, par exemple).

- ▶ Laissez refroidir le moteur et ne touchez qu'aux composants décrits ci-après.

⚠ ATTENTION Risque de blessure en cas d'utilisation des essuie-glaces alors que le capot moteur est ouvert

Si les essuie-glaces se mettent en marche alors que le capot moteur est ouvert, vous risquez d'être coincé par la tringlerie des essuie-glaces.

► Veillez à toujours arrêter les essuie-glaces et couper le contact avant d'ouvrir le capot moteur.

Ouverture du capot moteur

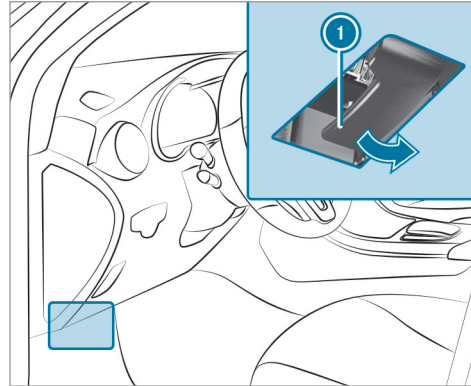

► Tirez la poignée ① pour déverrouiller le capot moteur.

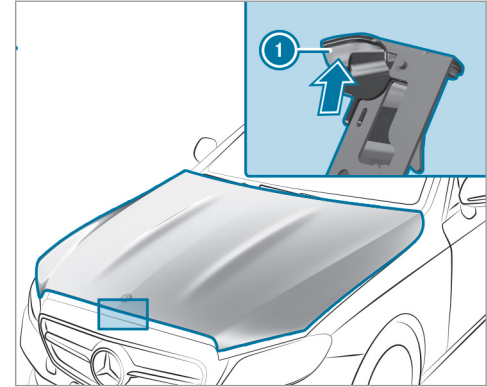

► Poussez la poignée ① du verrou de sécurité du capot moteur vers le haut et soulevez le capot moteur jusqu'à ce qu'il s'ouvre automatiquement.

Fermeture du capot moteur

► Abaissez le capot moteur, puis laissez-le retomber avec un peu d'élan d'une hauteur de 8 in (20 cm) environ.

- ▶ Si le capot moteur peut encore être légèrement soulevé, rouvrez le capot moteur et refermez-le avec plus d'élan jusqu'à ce qu'il soit verrouillé correctement.

Huile moteur

Contrôle du niveau d'huile moteur par l'intermédiaire de l'ordinateur de bord

Conditions requises

- Le moteur est mis en température.
- Le véhicule est garé sur un sol plat.
- Le moteur tourne au régime de ralenti.
- Le capot moteur est fermé.

L'estimation du niveau d'huile moteur s'effectue pendant la marche. Lors d'une conduite normale, l'estimation du niveau d'huile moteur peut prendre jusqu'à 30 minutes, mais la durée peut encore augmenter si vous adoptez une conduite active.

Ordinateur de bord:

➔ Maintenance ➔ Niveau huile moteur

Un des messages suivants apparaît ensuite sur l'écran multifonction:

- **Niveau huile moteur Mesure en cours:** La mesure du niveau d'huile n'est pas encore possible.
- ▶ Répétez la procédure de mesure au bout de 30 minutes de trajet au maximum.
- **Niveau huile moteur correct** ; la barre d'affichage du niveau d'huile apparaît en vert sur l'écran multifonction, entre les repères «min» et «max»: le niveau d'huile est correct.
- **Niveau huile moteur Ajouter 1,0 l** ; la barre d'affichage du niveau d'huile apparaît en orange sur l'écran multifonction, en dessous du repère «min»:
- ▶ Ajoutez 1,1 US qt (1 l) d'huile moteur.
- **Baisser niveau huile moteur** ; la barre d'affichage du niveau d'huile apparaît en orange sur l'écran multifonction, au-dessus du repère «max»:

- ▶ Faites aspirer l'excès d'huile moteur. Pour cela, rendez-vous dans un atelier qualifié.

- **Niveau huile moteur: mettre le contact**
- ▶ Pour contrôler le niveau d'huile moteur, mettez le contact.
- **Niveau huile moteur Système ne fonct. pas** : le capteur de niveau d'huile est défectueux ou n'est pas branché.
- ▶ Rendez-vous dans un atelier qualifié.
- **Niveau huile moteur pas dispo. pr l'instant**
- ▶ Fermez le capot moteur.

Appoint d'huile moteur

⚠ ATTENTION Risque de brûlure lié à des composants brûlants dans le compartiment moteur

Certains composants du compartiment moteur peuvent être brûlants (moteur, radiateur et pièces du système d'échappement, par exemple).

- ▶ Laissez refroidir le moteur et ne touchez qu'aux composants décrits ci-après.

⚠ ATTENTION Risque d'incendie et de blessure dû à l'huile moteur

Si de l'huile moteur entre en contact avec des composants brûlants du compartiment moteur, elle risque de s'enflammer.

- ▶ Assurez-vous que de l'huile moteur ne coule pas à côté de l'orifice de remplissage.
- ▶ Laissez refroidir le moteur et nettoyez soigneusement les composants souillés par de l'huile moteur avant de démarrer le véhicule.

! REMARQUE Dommages au niveau du moteur dus à l'utilisation d'un mauvais filtre à huile, d'une huile inadaptée ou d'additifs

- ▶ N'utilisez aucune huile moteur et aucun filtre à huile de spécifications autres

que celles requises pour les intervalles de maintenance prescrits.

- ▶ Suivez les instructions de l'indicateur d'intervalles de maintenance pour la vidange d'huile et respectez les intervalles de remplacement prescrits.
- ▶ N'utilisez pas d'additifs.

! REMARQUE Dommages dus à un surplus d'huile moteur

Un niveau d'huile moteur trop élevé peut provoquer des dommages au niveau du moteur ou du catalyseur.

- ▶ Faites retirer tout excès d'huile moteur par un atelier qualifié.

- i** La consommation d'huile varie en fonction de votre style de conduite, sans dépasser toutefois 0,9 US qt (0,8 l) aux 600 miles (1 000 km). La consommation d'huile peut cependant être supérieure si le véhicule est neuf ou si vous faites tourner fréquemment le moteur à des régimes élevés.

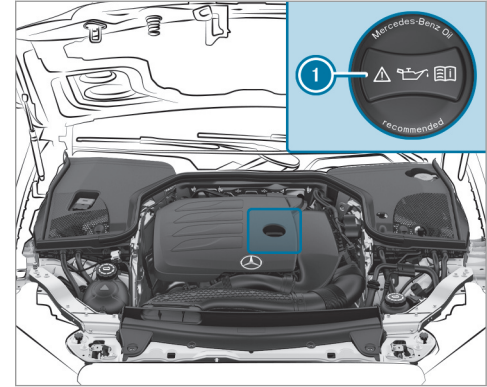

- ▶ Tournez le bouchon ① vers la gauche et enlevez-le.
- ▶ Faites l'appoint d'huile moteur.
- ▶ Remettez le bouchon ① en place et tournez-le vers la droite jusqu'à ce qu'il soit verrouillé.
- ▶ Contrôlez de nouveau le niveau d'huile (→ page 306).

Contrôle du niveau de liquide de refroidissement

⚠ ATTENTION Risque de brûlure lié à des composants brûlants dans le compartiment moteur

Certains composants du compartiment moteur peuvent être brûlants (moteur, radiateur et pièces du système d'échappement, par exemple).

▶ Laissez refroidir le moteur et ne touchez qu'aux composants décrits ci-après.

⚠ ATTENTION Risque de brûlure en cas de contact avec le liquide de refroidissement chaud

Vous risquez de vous brûler en ouvrant le bouchon.

▶ Laissez refroidir le moteur avant d'ouvrir le bouchon.

- ▶ Portez des gants de protection et des lunettes de protection lors de l'ouverture.
- ▶ Ouvrez lentement le bouchon pour laisser la pression s'échapper.

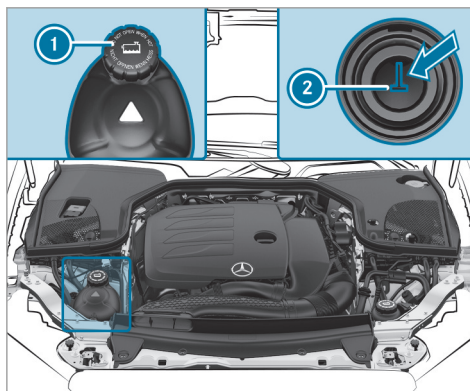

▶ Arrêtez le véhicule sur un sol plat.

- ▶ Contrôlez l'affichage de la température du liquide de refroidissement sur le combiné d'instruments. La température du liquide de refroidissement doit être comprise dans le quart inférieur de l'affichage de température.
- ▶ Tournez lentement le bouchon ① vers la gauche et laissez la surpression s'échapper.
- ▶ Continuez de tourner le bouchon ① vers la gauche et enlevez-le.

Le niveau de liquide de refroidissement est correct dans les cas suivants:

- Si le liquide de refroidissement atteint le repère ② lorsque le moteur est froid.
- Si le liquide de refroidissement se situe jusqu'à 0,6 in (1,5 cm) au-dessus du repère ② lorsque le moteur est chaud.

▶ Si nécessaire, faites l'appoint avec un liquide de refroidissement agréé pour Mercedes-Benz.

i Pour de plus amples informations sur le liquide de refroidissement, voir (→ page 384).

Appoint de liquide de lave-glace

⚠ ATTENTION Risque de brûlure lié à des composants brûlants dans le compartiment moteur

Certains composants du compartiment moteur peuvent être brûlants (moteur, radiateur et pièces du système d'échappement, par exemple).

▶ Laissez refroidir le moteur et ne touchez qu'aux composants décrits ci-après.

⚠ ATTENTION Risque d'incendie- et de blessure dû au concentré de liquide de lave-glace

Le concentré de liquide de lave-glace est facilement inflammable. S'il entre en contact avec des composants brûlants du moteur ou du système d'échappement, il risque de s'enflammer.

▶ Veillez à ne pas verser du concentré de liquide de lave-glace à côté de l'orifice de remplissage.

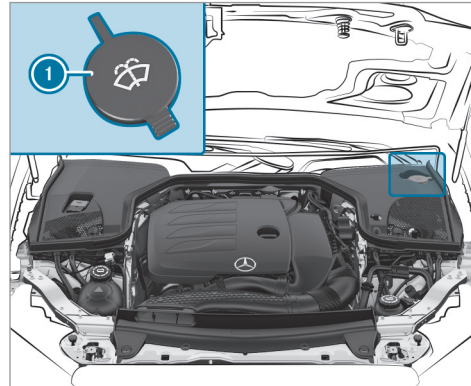

▶ Retirez le bouchon ① en tirant la languette.

▶ Faites l'appoint de liquide de lave-glace.

① Pour de plus amples informations sur le liquide de lave-glace, voir (→ page 385).

Dégagement du canal air-eau

▶ Dégagez la zone entre le capot moteur et le pare-brise de tout dépôt (glace, neige ou feuilles, par exemple) qui pourraient s'y former.

Nettoyage et entretien

Remarques relatives au lavage du véhicule dans une station de lavage

⚠ ATTENTION Risque d'accident dû à une diminution de l'effet de freinage après le lavage du véhicule

Suite au lavage du véhicule, l'effet de freinage de vos freins est réduit.

▶ Après le lavage du véhicule, freinez avec précaution en tenant compte des conditions de circulation jusqu'à bénéficier à nouveau de l'effet de freinage normal.

! **REMARQUE** Dommages dus au freinage automatique

Lorsque l'une des fonctions suivantes est activée, le véhicule freine automatiquement dans certaines situations:

- Freinage d'urgence assisté actif
- Assistant de régulation de distance DISTRONIC actif
- Fonction HOLD
- Assistant de stationnement actif

Pour éviter d'endommager le véhicule, désactivez ces systèmes dans les situations suivantes ou similaires:

- ▶ en cas de remorquage
- ▶ lors du passage dans une station de lavage automatique

! **REMARQUE** Dommages dus au passage dans une station de lavage inappropriée

- ▶ Avant de rentrer dans une station de lavage, assurez-vous que la station de

lavage est appropriée pour les dimensions du véhicule.

- ▶ Veillez à ce qu'il y ait une garde au sol suffisante entre le soubassement et les rails de guidage de la station de lavage.
- ▶ Veillez à ce que la largeur de passage de la station de lavage, notamment la largeur des rails de guidage, soit suffisante.

Afin d'éviter d'endommager votre véhicule, tenez compte des remarques suivantes avant le passage dans une station de lavage:

- L'assistant de régulation de distance DISTRONIC actif est désactivé.
- La fonction HOLD est désactivée.
- Les caméras panoramiques ou la caméra de recul sont désactivées.
- Les vitres latérales et le toit ouvrant sont complètement fermés.
- La soufflante de la ventilation et du chauffage est arrêtée.

- Le contacteur des essuie-glaces se trouve en position **[0]**.
 - La clé se trouve à au moins 10 ft (3 m) du véhicule. Sinon, le couvercle de coffre peut s'ouvrir de manière intempestive.
 - Dans le cas des stations de lavage avec dispositif d'entraînement:
 - La boîte de vitesses est au point mort **[N]**.
 - Si vous souhaitez quitter le véhicule pour la durée du lavage, assurez-vous que la clé se trouve dans le véhicule. Sinon, la boîte de vitesses passe automatiquement dans la position parking **[P]**.
- i** Après le lavage du véhicule, enlevez la cire déposée sur le pare-brise et les raclettes d'essuie-glace. Cela permet d'éviter la formation de stries et de réduire le bruit qui pourrait se produire lors du balayage.

Remarques relatives à l'utilisation d'un nettoyeur haute pression

⚠ ATTENTION Risque d'accident en cas d'utilisation de nettoyeurs haute pression équipés d'une buse à jet circulaire

Le jet d'eau peut causer des dommages non visibles.

Les composants endommagés risquent de tomber en panne inopinément.

- ▶ N'utilisez pas de nettoyeur haute pression à buses à jet circulaire.
- ▶ Faites immédiatement remplacer tout pneu ou élément du train de roulement endommagé.

Afin d'éviter d'endommager votre véhicule, tenez compte des remarques suivantes lors de l'utilisation d'un nettoyeur haute pression:

- La clé se trouve à au moins 10 ft (3 m) du véhicule. Sinon, le couvercle de coffre peut s'ouvrir de manière intempestive.
- Respectez une distance minimale de 11,8 in (30 cm) par rapport au véhicule.

- **Véhicules avec film décoratif** : des pièces de votre véhicule sont recouvertes d'un film décoratif. Maintenez une distance d'au moins 27,6 in (70 cm) entre les pièces du véhicule recouvertes d'un film et la buse du nettoyeur haute pression. Déplacez continuellement la buse du nettoyeur haute pression pendant le nettoyage. La température de l'eau du nettoyeur haute pression ne doit pas dépasser 140 °F (60 °C).
- Tenez compte des indications relatives à la distance appropriée qui figurent dans la notice d'utilisation du fabricant d'outils.
- Ne dirigez pas directement la buse du nettoyeur haute pression sur des pièces fragiles telles que les pneus, les interstices, les composants électriques, les batteries, les lampes ou les fentes d'aération.

Lavage manuel du véhicule

! **REMARQUE** Dommage au niveau du moteur dû à une entrée d'eau

- ▶ Ne dirigez pas le jet d'eau directement vers les grilles d'entrée d'air situées sous le capot moteur.

Tenez compte des dispositions légales en vigueur. Dans certains pays, le lavage manuel n'est par exemple autorisé que sur des aires de lavage spécialement prévues à cet effet.

- ▶ Utilisez un produit de nettoyage doux (shampooing auto, par exemple).
- ▶ Lavez le véhicule à l'eau tiède avec une éponge douce spéciale voiture. Ce faisant, n'exposez pas le véhicule au rayonnement solaire direct.
- ▶ Rincez le véhicule à l'eau avec précaution, puis essuyez-le avec une peau de chamois.
- ⓘ Tenez compte des remarques relatives à l'entretien des pièces du véhicule (→ page 313).

Remarques relatives à l'entretien de la peinture/peinture mate

Tenez compte des remarques relatives au nettoyage et à l'entretien pour éviter tout dommage au niveau de la peinture.

Peinture

- Traces d'insectes: appliquez du nettoyant insectes, laissez agir, puis rincez.
- Déjections d'oiseaux: humidifiez avec de l'eau, laissez agir, puis rincez.
- Résines d'arbre, huiles, carburants et graisses: éliminez les traces avec un chiffon imbibé d'essence de nettoyage ou d'essence à briquet en frottant légèrement.
- Liquide de refroidissement et liquide de frein: éliminez les traces avec un chiffon humide et de l'eau claire.
- Taches de goudron: utilisez un nettoyant goudron.
- Cire: utilisez un produit servant à enlever le silicone.
- N'apposez pas d'autocollants, de films adhésifs ou autres matériaux similaires.

- Éliminez si possible immédiatement les saletés.

Peinture mate

- Utilisez uniquement des produits d'entretien agréés pour Mercedes-Benz.
- Ne polissez pas le véhicule ni les jantes alliage.
- Utilisez uniquement des stations de lavage qui correspondent aux derniers développements de la technique.
- Dans les stations de lavage, n'utilisez pas de programmes de lavage qui se terminent par un traitement avec de la cire chaude.
- N'utilisez pas de nettoyants pour peinture, de produits abrasifs ou de polissage ni de conservateurs brillants (de la cire, par exemple).
- Faites toujours effectuer les retouches au niveau de la peinture par un atelier qualifié.

Remarques relatives au nettoyage des films décoratifs

Tenez compte des remarques relatives à l'entretien de la peinture mate qui figurent dans le cha-

pitre «Remarques relatives à l'entretien de la peinture/peinture mate» (→ page 312). Elles s'appliquent également aux films décoratifs mats.

Tenez compte des remarques relatives au nettoyage des films décoratifs afin d'éviter tout dommage.

Nettoyage

- Pour le nettoyage, utilisez beaucoup d'eau et un produit de nettoyage doux sans additifs ni substances abrasives, par exemple un shampoing auto agréé pour Mercedes-Benz.
- Éliminez si possible immédiatement les saletés. Évitez de frotter trop fort. Sinon, le film décoratif risque d'être endommagé de manière irréparable.
- Lorsque de la saleté a pénétré dans la surface du film décoratif ou que celui-ci a perdu son éclat: utilisez le nettoyant Paint Cleaner recommandé et agréé pour Mercedes-Benz.
- Traces d'insectes: appliquez du nettoyant insectes, laissez agir, puis rincez.
- Déjections d'oiseaux: humidifiez avec de l'eau, laissez agir, puis rincez.

- Afin d'éviter les taches d'eau, séchez le véhicule après chaque lavage à l'aide d'un chiffon doux et absorbant lorsque des surfaces du véhicule sont recouvertes d'un film.

Recommandations pour éviter d'endommager le film décoratif

- La durée de vie et la couleur des films décoratifs peuvent être influencées par
 - le rayonnement solaire
 - la température (pistolet à air chaud, par exemple)
 - les conditions météorologiques
 - les impacts de gravillons et l'encrassement
 - les produits de nettoyage chimiques
 - les substances grasses
- N'utilisez pas de polish sur les films décoratifs mats. Le polissage rend brillante la surface des films.
- Ne traitez pas les films décoratifs mats ou structurés avec de la cire. Cela peut entraîner la formation de taches indélébiles.

Les rayures, les dépôts agressifs, les attaques d'acide et les dégradations résultant d'un entretien incorrect ne peuvent pas toujours être éliminés complètement. Adressez-vous dans ce cas à un atelier qualifié.

Pour tout renseignement sur les produits d'entretien et de nettoyage spéciaux, adressez-vous au fabricant.

Dans le cas des surfaces revêtues d'un film décoratif, le retrait du film peut entraîner des différences optiques par rapport aux surfaces qui n'étaient pas protégées par un film décoratif.

- ① Confiez les travaux et les réparations sur les films décoratifs à un atelier qualifié, par exemple à un point de service Mercedes-Benz.

Remarques relatives à l'entretien des pièces du véhicule

- ⚠ **ATTENTION** Risque de coincement lors du nettoyage du pare-brise par la mise en marche des essuie-glaces

Si les essuie-glaces se mettent en marche lors du nettoyage du pare-brise ou des balais d'essuie-glace, vous risquez d'être coincé.

- ▶ Veillez à toujours arrêter les essuie-glaces et à couper le contact avant de nettoyer le pare-brise ou les balais d'essuie-glace.

- ⚠ **ATTENTION** Risque de brûlure dû aux tubes et enjoliveurs de sorties d'échappement

Les tubes et les enjoliveurs de sorties d'échappement peuvent être brûlants. Vous risquez de vous brûler au contact de ces pièces.

- ▶ Soyez toujours particulièrement prudent lorsque vous vous trouvez à proximité des tubes et des enjoliveurs de

sorties d'échappement et portez une attention toute particulière aux enfants.

- ▶ Laissez refroidir ces pièces avant de les toucher.

Tenez compte des remarques relatives à l'entretien et au nettoyage des pièces suivantes du véhicule afin d'éviter d'endommager le véhicule:

Roues et jantes

- Utilisez de l'eau et un produit de nettoyage pour jantes exempt d'acide.
- N'utilisez pas de produits de nettoyage acides pour jantes pour enlever la poussière des garnitures de frein. Sinon, les vis de roue et les composants de frein risquent d'être endommagés.
- Pour éviter toute corrosion au niveau des disques et garnitures de frein après le nettoyage, roulez d'abord pendant quelques minutes et arrêtez ensuite le véhicule. Les disques et garnitures de frein s'échauffent et séchent.

Vitres

- Nettoyez les vitres à l'intérieur et à l'extérieur à l'aide d'un chiffon humide et des produits de nettoyage recommandés pour Mercedes-Benz.
- N'utilisez pas de chiffons secs, de produits abrasifs ou de produits de nettoyage contenant des solvants pour nettoyer la face intérieure.

i Enlevez la buée et la saleté qui se trouvent du côté extérieur du pare-brise devant la caméra multifonction. Sinon, les systèmes d'aide à la conduite et systèmes de sécurité active peuvent être perturbés ou indisponibles (→ page 186).

Balais d'essuie-glace

- Les bras d'essuie-glace se mettent en position de remplacement (→ page 138).
- Écartez les bras d'essuie-glace et nettoyez les balais d'essuie-glace à l'aide d'un chiffon humide.
- Ne nettoyez pas les balais d'essuie-glace trop souvent.

Eclairage extérieur

- Nettoyez les diffuseurs avec une éponge humide et un produit de nettoyage doux (shampooing auto, par exemple).
- Utilisez uniquement des produits de nettoyage et des chiffons appropriés pour les diffuseurs en plastique.

Capteurs

- Nettoyez les capteurs des pare-chocs avant et arrière avec un chiffon doux et du shampooing auto (→ page 186).
- Respectez une distance minimale de 11,8 m (30 cm) lors de l'utilisation d'un nettoyeur haute pression.

Caméra de recul et caméras panoramiques

- Ouvrez le cache de la caméra par l'intermédiaire du système multimédia (→ page 236).
- Nettoyez l'objectif de la caméra à l'eau claire et avec un chiffon doux.
- N'utilisez pas de nettoyeur haute pression.

Tubes de sortie d'échappement

- Nettoyez à l'aide d'un produit de nettoyage recommandé pour Mercedes-Benz, notam-

ment en hiver et après chaque lavage du véhicule.

- N'utilisez pas de produits de nettoyage acides.

Remarques relatives à l'entretien de l'intérieur du véhicule

▲ ATTENTION Risque de blessure en cas de détachement de pièces en plastique suite à l'utilisation de produits d'entretien contenant des solvants

Les surfaces du poste de conduite peuvent devenir poreuses. En cas de déclenchement de l'airbag, des pièces en plastique peuvent se détacher.

- ▶ N'utilisez pas de produits d'entretien et de nettoyage contenant des solvants pour nettoyer le poste de conduite.

▲ ATTENTION Danger de blessure ou de mort en cas de ceintures de sécurité décolorées

Si les ceintures de sécurité sont décolorées ou ont pris une autre teinte, leur résistance peut être considérablement réduite.

Les ceintures de sécurité peuvent alors se déchirer ou défailir, par exemple en cas d'accident.

- ▶ Ne décoloriez ni n'appliquez jamais de teinte sur les ceintures de sécurité.

Tenez compte des remarques relatives à l'entretien et au nettoyage suivantes afin d'éviter d'endommager le véhicule:

Ceintures de sécurité

- Nettoyez avec de l'eau tiède et savonneuse.
- N'utilisez pas de produits de nettoyage chimiques.
- Ne les séchez pas en les chauffant à une température supérieure à 176 °F (80 °C) ou en les exposant directement au rayonnement solaire.

Ecran

- Désactivez l'écran et laissez-le refroidir.
- Nettoyez avec précaution la surface à l'aide d'un chiffon en microfibre et de produits d'entretien pour écran TFT/LCD.
- N'utilisez aucun autre produit.

Garnitures en plastique

- Nettoyez à l'aide d'un chiffon en microfibre humide.
- En cas de fort encrassement: utilisez un produit de nettoyage recommandé pour Mercedes-Benz.
- N'apposez pas d'autocollants, de films adhésifs ou autres matériaux similaires.
- Evitez tout contact avec des produits cosmétiques, des insecticides ou des crèmes solaires.

Boiseries et inserts décoratifs

- Nettoyez à l'aide d'un chiffon en microfibre.
- Finition laque noire: nettoyez avec un chiffon humide et une eau savonneuse.

- En cas de fort encrassement: utilisez un produit de nettoyage recommandé pour Mercedes-Benz.
- N'utilisez pas de produits de nettoyage, polish ou cires contenant des solvants.

Garniture de toit

- Nettoyez à l'aide d'une brosse ou d'un shampooing sec.

Moquette

- Utilisez un produit de nettoyage pour les moquettes et revêtements textiles recommandé pour Mercedes-Benz.

Volant en cuir ou DINAMICA

I **REMARQUE** Dommages dus à l'utilisation d'un produit de nettoyage inadapté

- ▶ N'utilisez pas de produits de nettoyage contenant des solvants tels que des détachants de goudron, des nettoyeurs pour jantes, des polish ou des cires. Sinon, la surface risque d'être endommagée.

- Nettoyez à l'aide d'un chiffon humide et d'une eau savonneuse à 1 %, et essuyez à l'aide d'un chiffon sec.
- En cas de fort encrassement: utilisez un produit de nettoyage recommandé pour Mercedes-Benz.
- Entretien du cuir: utilisez un produit d'entretien pour le cuir recommandé pour Mercedes-Benz.
- Ne mouillez pas trop le cuir pour le nettoyer.
- N'utilisez pas de chiffon en microfibre.

i Le cuir est une matière naturelle. Sa surface présente par conséquent des caractéristiques particulières, telles que des différences de texture, des irrégularités et des cassures ou de légères nuances de coloris.

Garnitures de siège en cuir

- Nettoyez à l'aide d'un chiffon humide et essuyez à l'aide d'un chiffon sec.
- Entretien du cuir: utilisez un produit d'entretien pour le cuir recommandé pour Mercedes-Benz.
- Ne mouillez pas trop le cuir pour le nettoyer.

- N'utilisez pas de chiffon en microfibre.

Garnitures de siège DINAMICA

- Nettoyez à l'aide d'un chiffon humide.
- N'utilisez pas de chiffon en microfibre.

Garnitures de siège en similicuir

- Nettoyez avec un chiffon humide et une eau savonneuse à 1 %.
- N'utilisez pas de chiffon en microfibre.

Garnitures de siège en tissu

- Nettoyez avec un chiffon en microfibre humide et une eau savonneuse à 1 %, et faites-les sécher.

Cas d'urgence

Retrait du gilet de sécurité

Les gilets de sécurité se trouvent dans les vide-poches des portes conducteur et passager.

- ▶ **Retrait** : retirez la housse du gilet de sécurité en la tirant par la lanière.
- ▶ Ouvrez la housse du gilet de sécurité et retirez le gilet de sécurité.

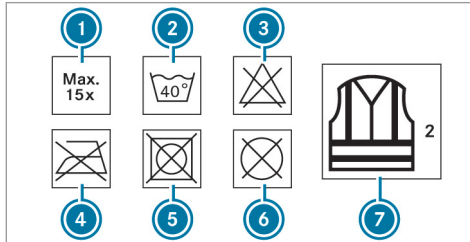

- ① Nombre maximal de lavages
- ② Température maximale de lavage
- ③ Ne pas blanchir
- ④ Ne pas repasser

- ⑤ Ne pas mettre au sèche-linge
- ⑥ Ne pas nettoyer à sec
- ⑦ Gilet de sécurité classe 2

Les exigences prescrites par la norme légale en vigueur sont remplies uniquement si le gilet de sécurité utilisé a la bonne taille et s'il est complètement fermé.

Le gilet de sécurité doit être remplacé dans les cas suivants:

- Les flancs réfléchissants sont endommagés ou encrassés.
- Le nombre maximal de lavages a été dépassé.
- Les propriétés fluorescentes faiblissent.

Triangle de présignalisation

Retrait du triangle de présignalisation

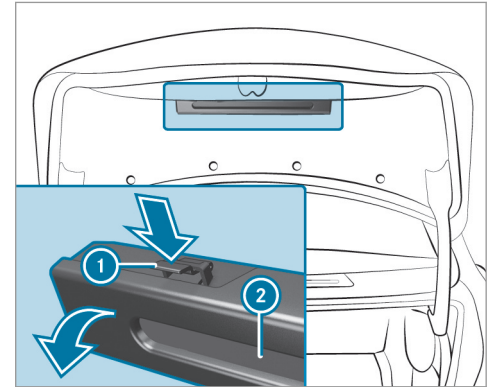

- ▶ Appuyez des 2 côtés sur la fixation du triangle de présignalisation ① dans le sens de la flèche et ouvrez-la.
- ▶ Retirez le triangle de présignalisation ②.

Dépliage du triangle de présignalisation

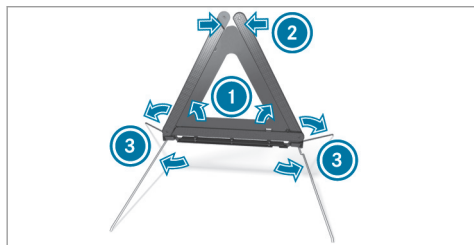

- ▶ Relevez les côtés réfléchissants ① pour former un triangle et réunissez-les avec le bouton-pression ②.
- ▶ Dépliez les pieds ③ sur le côté.

Vue d'ensemble de la trousse de secours

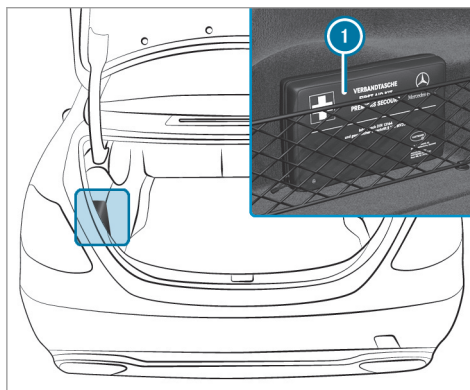

La trousse de secours ① se trouve, selon la version, à gauche ou à droite dans le coffre, dans le filet de rangement.

Crevaison

Consignes en cas de crevaison

⚠ ATTENTION Risque d'accident en cas de pneu dégonflé

Un pneu dégonflé dégrade fortement le comportement routier du véhicule et compromet sa manœuvrabilité ainsi que son comportement au freinage.

Pneus sans aptitude au roulage à plat :

- ▶ Ne roulez pas avec un pneu dégonflé.
- ▶ Remplacez immédiatement le pneu dégonflé par une roue de secours compacte ou une roue de secours ou prenez contact avec un atelier qualifié.

Pneus avec aptitude au roulage à plat :

- ▶ Tenez compte des informations et des avertissements concernant les pneus MOExtended (pneus avec aptitude au roulage à plat).

En fonction de l'équipement du véhicule, vous disposez des possibilités suivantes en cas de crevaison:

- **Véhicules équipés de pneus MOExtended** : vous pouvez poursuivre votre route sur une distance limitée. Tenez compte pour cela des remarques relatives aux pneus MOExtended (pneus avec aptitude au roulage à plat) (→ page 319).
 - **Véhicules équipés du kit anticrevaison TIREFIT** : vous pouvez réparer le pneu pour poursuivre votre route sur une distance limitée. Utilisez pour cela le kit anticrevaison TIREFIT (→ page 321).
 - **Véhicules équipés de Mercedes me connect** : en cas de crevaison, vous pouvez lancer un appel de dépannage par l'intermédiaire de l'unité de commande au toit (→ page 282).
 - **Tous les véhicules** : remplacez la roue (→ page 367).
- i** La roue de secours compacte est disponible uniquement dans certains pays.

Remarques relatives aux pneus MOExtended (pneus avec aptitude au roulage à plat)

⚠ ATTENTION Risque d'accident en cas de conduite en mode de secours (roulage à plat)

Une conduite en mode de secours (roulage à plat) peut nuire au comportement routier du véhicule.

- ▶ Ne dépassez pas la vitesse maximale autorisée pour les pneus MOExtended.
- ▶ Roulez et braquez sans à-coups, et évitez les obstacles (trottoirs, nids-de-poule, trajets en tout-terrain). Cela vaut en particulier lorsque le véhicule est chargé.
- ▶ Dans les cas suivants, renoncez à la conduite en mode de secours (roulage à plat):
 - en cas de claquements
 - en cas de secousses du véhicule

- en cas de dégagement de fumée accompagné d'une odeur de caoutchouc
 - en cas d'interventions incessantes de l'ESP®
 - en cas de fissures sur les flancs du pneu
- ▶ Après un trajet en mode de secours (roulage à plat), faites contrôler les jantes par un atelier qualifié pour vérifier qu'elles peuvent encore être utilisées.
- ▶ Remplacez toujours le pneu défectueux.

Les pneus MOExtended (pneus avec aptitude au roulage à plat) vous permettent de poursuivre votre route même lorsqu'un ou plusieurs pneus sont entièrement dégonflés. Le pneu ne doit cependant pas présenter de dommages nettement visibles.

Les pneus MOExtended sont reconnaissables à l'identification «MOExtended» portée sur leur flanc.

Véhicules équipés de l'avertisseur de perte de pression des pneus : vous ne pouvez utiliser

des pneus MOExtended que lorsque l'avertisseur de perte de pression des pneus est activé.

Véhicules équipés du système de contrôle de la pression des pneus : vous ne pouvez utiliser des pneus MOExtended que lorsque le système de contrôle de la pression des pneus est activé.

Si un message d'alerte de perte de pression apparaît sur l'écran multifonction, procédez comme suit:

- Contrôlez l'état du pneu.
- Tenez compte des remarques suivantes en cas de poursuite du trajet.

Distance pouvant être parcourue en mode de secours après une alerte de perte de pression

Etat de chargement	Distance pouvant être parcourue en mode de secours (roulage à plat)
Véhicule partiellement chargé	50 miles (80 km)
Véhicule complètement chargé	19 miles (30 km)

La distance pouvant être parcourue en mode de secours (roulage à plat) peut varier en fonction du style de conduite. Respectez la vitesse maximale autorisée de 50 mph (80 km/h).

Si, en cas de crevaison, il n'est pas possible de monter en post-équipement un pneu MOExtended, vous pouvez provisoirement utiliser un pneu standard.

Emplacement de rangement du kit anticrevaison TIREFIT

Le kit anticrevaison TIREFIT se trouve sous le plancher de coffre.

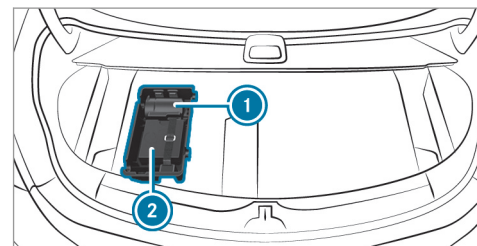

- 1 Bidon de produit d'étanchéité
- 2 Compresseur de gonflage

En fonction de la version du véhicule, le kit anticrevaison TIREFIT peut également se trouver à d'autres emplacements sous le plancher de compartiment de chargement.

Utilisation du kit anticrevaillon TIREFIT

Conditions requises

- Bidon de produit d'étanchéité et compresseur de gonflage (→ page 320)
- Autocollant TIREFIT
- Gants (en fonction de l'équipement du véhicule)

Le produit d'étanchéité de pneu TIREFIT vous permet d'étancher le pneu, en particulier sa bande de roulement, si les perforations ne sont pas supérieures à 0,16 in (4 mm). Vous pouvez utiliser le TIREFIT jusqu'à une température extérieure de -4 °F (-20 °C).

⚠ ATTENTION Risque d'accident en cas d'utilisation de produit d'étanchéité de pneu

Dans les cas suivants en particulier, le produit d'étanchéité de pneu risque de ne pas étancher le pneu:

- Les coupures ou perforations sont plus larges que la limite mentionnée plus haut.

- Jantes endommagées
- Après un trajet avec une pression de pneu très basse ou des pneus dégonflés
- ▶ Ne continuez pas de rouler.
- ▶ Prenez contact avec un atelier qualifié.

⚠ ATTENTION Risque de blessure et d'intoxication dû au produit d'étanchéité de pneu

Le produit d'étanchéité de pneu est dangereux pour la santé et provoque des irritations. Il ne doit pas entrer en contact avec la peau, les yeux ou les vêtements ni être ingéré. Évitez de respirer les vapeurs du produit. Conservez le produit d'étanchéité de pneu hors de portée des enfants.

En cas de contact avec du produit d'étanchéité de pneu, respectez les consignes suivantes:

- ▶ Si du produit d'étanchéité de pneu entre en contact avec la peau, rincez immédiatement à l'eau.

- ▶ Si du produit d'étanchéité de pneu entre en contact avec les yeux, rincez immédiatement et soigneusement à l'eau claire.
- ▶ En cas d'ingestion de produit d'étanchéité de pneu, rincez-vous immédiatement la bouche avec soin, puis buvez beaucoup d'eau. Ne provoquez pas de vomissements et consultez immédiatement un médecin.
- ▶ Si du produit d'étanchéité de pneu a coulé sur vos vêtements, changez immédiatement de vêtements.
- ▶ En cas de réaction allergique, consultez immédiatement un médecin.

! REMARQUE Surchauffe due à une durée de fonctionnement excessive du compresseur de gonflage

- ▶ Ne faites pas fonctionner le compresseur de gonflage plus de 10 minutes sans interruption.

322 Assistance dépannage

Suivez les consignes de sécurité du fabricant qui figurent sur l'autocollant apposé sur le compresseur de gonflage.

Faites remplacer le bidon de produit d'étanchéité tous les 5 ans par un atelier qualifié.

- ▶ Ne retirez pas les corps étrangers qui ont pénétré dans le pneu.

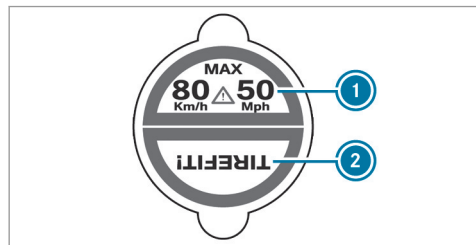

- ▶ Apposez la partie ① de l'autocollant TIREFIT sur le combiné d'instruments dans le champ de vision du conducteur.
- ▶ Apposez la partie ② de l'autocollant TIREFIT à proximité de la valve sur la roue du pneu défectueux.

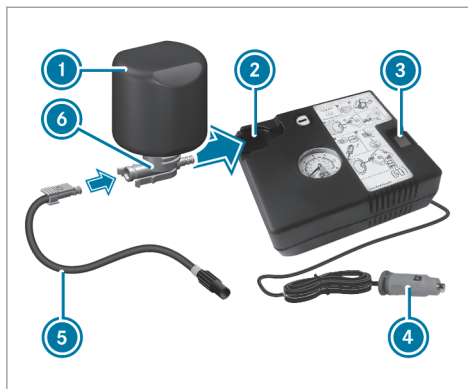

- ▶ Sortez la fiche ④ avec le câble et le flexible ⑤ du boîtier du compresseur de gonflage.
- ▶ Introduisez la fiche du flexible ⑤ dans la bride ⑥ du bidon de produit d'étanchéité ① jusqu'à ce que la fiche s'encliquette.
- ▶ Emboîtez le bidon de produit d'étanchéité ①, tête en bas, dans l'évidement ② du compresseur de gonflage.

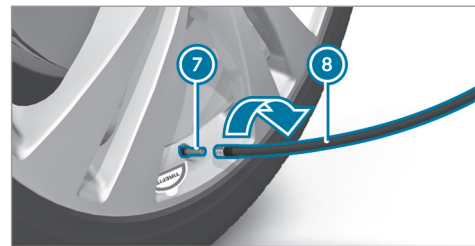

- ▶ Enlevez le capuchon de la valve ⑦ du pneu défectueux.
- ▶ Vissez le flexible de remplissage ⑧ sur la valve ⑦.
- ▶ Branchez la fiche ④ dans une prise 12 V de votre véhicule.
- ▶ Mettez le contact.
- ▶ Mettez le compresseur de gonflage en marche à l'aide du contacteur ③. Le gonflage du pneu commence. Le produit d'étanchéité est d'abord injecté dans le pneu. La pression peut alors augmenter brièvement jusqu'à 500 kPa (5 bars, 73 psi) environ.

N'arrêtez pas le compresseur de gonflage pendant cette phase.

- ▶ Laissez tourner le compresseur de gonflage pendant 10 minutes au maximum. Une pression de pneu d'au moins 200 kPa (2,0 bars, 29 psi) doit alors être atteinte.

Si du produit d'étanchéité de pneu s'est échappé, nettoyez le plus rapidement possible les parties touchées. Utilisez de préférence de l'eau claire.

Si du produit d'étanchéité de pneu a coulé sur vos vêtements, faites-les nettoyer dès que possible avec du perchloréthylène.

Si une pression de pneu de 200 kPa (2,0 bars, 29 psi) n'est pas atteinte au bout de 10 minutes:

- ▶ Arrêtez le compresseur de gonflage.
- ▶ Dévissez le flexible de remplissage de la vanne du pneu défectueux.

Tenez compte du fait que du produit d'étanchéité de pneu risque de s'échapper lors du dévissage du flexible de remplissage.

- ▶ Avancez ou reculez très lentement le véhicule d'environ 33 ft (10 m).
- ▶ Essayez de nouveau de gonfler le pneu. Une pression de gonflage d'au moins 200 kPa (2,0 bars, 29 psi) doit être atteinte au bout de 10 minutes maximum.

⚠ ATTENTION Risque d'accident en cas de non-obtention de la pression de pneu indiquée

Si la pression de pneu indiquée n'est pas atteinte après un court trajet au bout du laps de temps indiqué, c'est que le pneu est trop fortement endommagé. Dans ce cas, le produit d'étanchéité de pneu n'est d'aucune aide.

Le comportement au freinage et le comportement routier du véhicule peuvent être fortement compromis.

- ▶ Ne continuez pas de rouler.
- ▶ Prenez contact avec un atelier qualifié.

Si une pression de gonflage de 200 kPa (2,0 bars, 29 psi) est atteinte au bout de 10 minutes:

- ▶ Arrêtez le compresseur de gonflage.
- ▶ Dévissez le flexible de remplissage de la vanne du pneu défectueux.

⚠ ATTENTION Risque d'accident en cas de conduite avec des pneus étanchés

Un pneu étanché temporairement avec le produit d'étanchéité de pneu n'est pas adapté à des vitesses élevées.

- ▶ Adaptez votre style de conduite et conduisez avec prudence.
- ▶ Tenez compte de la vitesse maximale autorisée pour les pneus étanchés avec du produit d'étanchéité de pneu.

- ▶ Tenez compte de la vitesse maximale autorisée pour les pneus étanchés avec le produit d'étanchéité de pneu de 50 mph (80 km/h).

REMARQUE Formation de taches dues à l'écoulement de produit d'étanchéité de pneu

Des gouttes de produit d'étanchéité de pneu peuvent s'échapper du flexible de remplissage après utilisation.

- ▶ Rangez le flexible de remplissage dans le sac en plastique qui contenait le kit anticrevaillon TIREFIT.

PROTECTION DE L'ENVIRONNEMENT Pollution de l'environnement due à une élimination non conforme

Le produit d'étanchéité de pneu contient des substances polluantes.

- ▶ Faites éliminer le bidon de produit d'étanchéité usagé dans le respect des règles de protection de l'environnement, par exemple par un point de service Mercedes-Benz.

- ▶ Rangez le bidon de produit d'étanchéité et le compresseur de gonflage.

- ▶ Démarrez immédiatement.
- ▶ Arrêtez le véhicule au bout de 10 minutes environ et contrôlez la pression du pneu avec le compresseur de gonflage. Une pression de pneu d'au moins 130 kPa (1,3 bar, 19 psi) doit être atteinte.

ATTENTION Risque d'accident en cas de non-obtention de la pression de pneu indiquée

Si la pression de pneu indiquée n'est pas atteinte, le pneu est trop fortement endommagé. Dans ce cas, le produit d'étanchéité de pneu n'est d'aucune aide.

Le comportement au freinage et le comportement routier du véhicule peuvent être fortement compromis.

- ▶ Ne continuez pas de rouler.
- ▶ Prenez contact avec un atelier qualifié.

Si vous vous retrouvez dans le cas cité précédemment, contactez un point de service Mercedes-Benz. Vous pouvez aussi appeler le

1-800-FOR-MERCEdes (aux Etats-Unis) ou le 1-800-387-0100 (au Canada).

- ▶ Si la pression de pneu est encore de 130 kPa (1,3 bar, 19 psi) au moins, corrigez-la. Pour connaître les valeurs appropriées, voir la plaque d'information sur les pneus et le chargement située sur le montant B côté conducteur ou le tableau de pression des pneus qui se trouve dans la trappe de réservoir.

- ▶ **Augmentation de la pression :** mettez le compresseur de gonflage en marche.

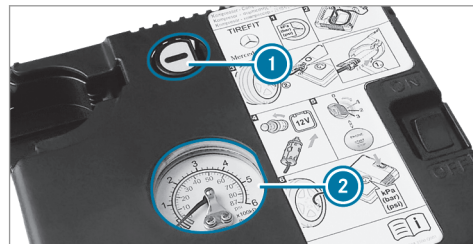

- ▶ **Diminution de la pression** : appuyez sur la touche de dégonflage ① qui se trouve à côté du manomètre ②.
- ▶ Lorsque la pression du pneu est correcte, dévissez le flexible de remplissage de la vanne du pneu étanché.
- ▶ Revissez le capuchon sur la vanne du pneu étanché.
- ▶ Retirez le bidon de produit d'étanchéité du compresseur de gonflage. Le flexible de remplissage reste fixé sur le bidon de produit d'étanchéité.
- ▶ Roulez jusqu'à l'atelier qualifié le plus proche et faites remplacer le pneu, le bidon de produit d'étanchéité et le flexible de remplissage.

Batterie du véhicule

Remarques relatives à la batterie 12 V

⚠ ATTENTION Risque d'accident en cas de travaux effectués de façon non conforme sur la batterie

Les travaux effectués de façon non conforme sur la batterie peuvent par exemple provoquer un court-circuit. Cela peut entraîner des limitations du fonctionnement de systèmes importants pour la sécurité et la sécurité de fonctionnement de votre véhicule risque d'être compromise.

Vous risquez de perdre le contrôle du véhicule dans les situations suivantes en particulier:

- lors des freinages
- en cas de mouvements de braquage brusques et/ou si vous roulez à une vitesse inadaptée

- ▶ En cas de court-circuit ou d'incident similaire, prenez immédiatement contact avec un atelier qualifié.
- ▶ Ne continuez pas de rouler.
- ▶ Confiez toujours les interventions sur la batterie à un atelier qualifié.

- Pour de plus amples informations sur l'ABS, voir (→ page 188).
- Pour de plus amples informations sur l'ESP®, voir (→ page 189).

Pour des raisons de sécurité, Mercedes-Benz vous recommande d'utiliser uniquement les batteries testées et agréées par ses soins pour votre véhicule.

Tous les véhicules à l'exception des véhicules équipés d'une batterie lithium-ion

⚠ ATTENTION Risque d'explosion dû à la charge électrostatique

La charge électrostatique peut enflammer le mélange gazeux très explosif de la batterie.

- ▶ Pour éliminer toute charge électrostatique, touchez la carrosserie métallique avant de manipuler la batterie.

Ce mélange gazeux très explosif se forme lorsque vous chargez la batterie ou que vous utilisez l'aide au démarrage.

⚠ ATTENTION Risque de brûlure par acide en cas de contact avec l'électrolyte

L'électrolyte est corrosif.

- ▶ Evitez tout contact avec la peau, les yeux ou les vêtements.
- ▶ Ne vous penchez pas au-dessus de la batterie.
- ▶ N'inhaliez pas les gaz qui se dégagent de la batterie.
- ▶ Eloignez les enfants de la batterie.
- ▶ Rincez immédiatement et soigneusement l'électrolyte à l'eau claire et consultez aussitôt un médecin.

Tous les véhicules



PROTECTION DE L'ENVIRONNEMENT Dégradation de l'environnement en cas d'élimination non conforme des batteries



Les batteries contiennent des substances polluantes. La loi interdit de les éliminer avec les ordures ménagères.



▶ Éliminez les batteries dans le respect des règles de protection de l'environnement. Déposez les batteries usagées dans un atelier qualifié ou dans un point de récupération des batteries usagées.

Si vous devez débrancher la batterie 12 V, adressez-vous à un atelier qualifié.

Pour manipuler les batteries, suivez les consignes de sécurité et prenez les mesures de protection qui s'imposent.



Risque d'explosion



Il est interdit de fumer ou d'approcher un feu ou une flamme nue au cours de la manipulation de la batterie. Évitez la formation d'étincelles.



L'électrolyte est corrosif. Évitez tout contact avec la peau, les yeux ou les vêtements. Portez des vêtements de protection appropriés, en particulier des gants, un tablier et une protection faciale. Rincez immédiatement les projections d'électrolyte à l'eau claire. Si nécessaire, consultez un médecin.

Portez des lunettes de protection.





Eloignez les enfants.



Tenez compte de la notice d'utilisation.

Si vous n'utilisez pas le véhicule pendant une période prolongée, tenez compte des points suivants:

- Activez le mode repos.
- Egalement: raccordez la batterie à un chargeur recommandé par Mercedes-Benz ou adressez-vous à un atelier qualifié pour débrancher la batterie.

Remarques relatives à l'aide au démarrage et à la charge de la batterie 12 V

Véhicules équipés d'une batterie lithium-ion

Pour la charge de la batterie et l'aide au démarrage, utilisez toujours le point d'aide au démarrage qui se trouve dans le compartiment moteur.

! **REMARQUE** Endommagement de la batterie dû à une surtension

Si vous utilisez un chargeur sans limitation de la tension de charge, la batterie ou l'électronique du véhicule risque d'être endommagée.

- ▶ Utilisez uniquement un chargeur avec une tension de charge maximale de 14,8 V.

Tous les autres véhicules

Pour la charge de la batterie et l'aide au démarrage, utilisez toujours le point d'aide au démarrage qui se trouve dans le compartiment moteur.

! **REMARQUE** Endommagement de la batterie dû à une surtension

Si vous utilisez un chargeur sans limitation de la tension de charge, la batterie ou l'électronique du véhicule risque d'être endommagée.

- ▶ Utilisez uniquement un chargeur avec une tension de charge maximale de 14,8 V.

! **ATTENTION** Risque d'explosion lié au dégagement d'hydrogène inflammable

Si vous provoquez un court-circuit ou si des étincelles se forment, l'hydrogène risque de s'enflammer lors de la charge d'une batterie.

- ▶ Si la batterie est branchée, veillez à ce que la cosse de la borne positive n'entre pas en contact avec des pièces du véhicule.
- ▶ Ne posez jamais d'objets métalliques ni d'outils sur la batterie.
- ▶ Lors du branchement et du débranchement de la batterie, respectez impérativement l'ordre indiqué pour les cosses.
- ▶ Si vous utilisez l'aide au démarrage, assurez-vous toujours de ne raccorder que les cosses de batterie de même polarité.

- ▶ En cas d'utilisation de l'aide au démarrage, respectez impérativement l'ordre indiqué pour le branchement et le débranchement des câbles de démarrage.
- ▶ Ne branchez et ne débranchez pas les cosses de batterie lorsque le moteur tourne.

⚠ ATTENTION Risque d'explosion lors du processus de charge et en cas d'utilisation de l'aide au démarrage

Pendant le processus de charge ou lorsque vous utilisez l'aide au démarrage, un mélange gazeux explosif peut s'échapper de la batterie.

- ▶ Evitez impérativement d'approcher un feu ou une flamme nue, de provoquer des étincelles ou de fumer.
- ▶ Veillez à ce que l'aération soit suffisante.
- ▶ Ne vous penchez pas au-dessus d'une batterie.

⚠ ATTENTION Risque d'explosion lorsque la batterie est gelée

Une batterie déchargée peut geler dès que la température avoisine le point de congélation.

Lorsque vous utilisez l'aide au démarrage ou que vous chargez la batterie, du gaz peut s'échapper de la batterie.

- ▶ Laissez toujours une batterie gelée d'abord dégeler avant de la charger ou d'utiliser l'aide au démarrage.

Lorsque la température extérieure est basse et que les voyants de contrôle et d'alerte qui se trouvent sur le combiné d'instruments ne s'allument pas, la batterie déchargée est très probablement gelée. Dans ce cas, ne chargez pas la batterie et n'utilisez pas l'aide au démarrage.

La durée de vie d'une batterie dégelée peut être raccourcie de manière drastique. Le démarrage peut en être affecté, en particulier lorsque la température est basse.

Il est recommandé de faire contrôler une batterie dégelée par un atelier qualifié.

Tous les véhicules

! REMARQUES Dommages dus à des tentatives de démarrage du moteur répétées ou prolongées

Si vous essayez de démarrer le moteur à plusieurs reprises ou pendant trop longtemps, le catalyseur risque d'être endommagé par du carburant non brûlé.

- ▶ Evitez les tentatives de démarrage du moteur répétées et prolongées.

En cas d'utilisation de l'aide au démarrage ou en cas de charge de la batterie, tenez compte des points suivants:

- Utilisez uniquement des câbles de démarrage/de charge non endommagés de section suffisante et munis de pinces isolées.
- Les parties non isolées des pinces ne doivent pas entrer en contact avec d'autres pièces métalliques tant que les câbles de démarrage/de charge sont branchés sur la batterie ou sur le point d'aide au démarrage.

- Les câbles de démarrage/de charge ne doivent entrer en contact avec aucune pièce pouvant se mettre en mouvement lorsque le moteur tourne.
- Veillez toujours à ce que ni vous ni la batterie ne soyez chargés en électricité statique.
- Evitez impérativement d'approcher un feu ou une flamme nue.
- Ne vous penchez pas au-dessus d'une batterie.

Lorsque vous chargez la batterie, tenez également compte des points suivants:

- Utilisez uniquement des chargeurs testés et agréés pour Mercedes-Benz.
- Lisez la notice d'utilisation du chargeur avant de charger la batterie.

En cas d'utilisation de l'aide au démarrage, tenez également compte des points suivants:

- Utilisez l'aide au démarrage uniquement si le véhicule, la batterie de dépannage ou l'appareil d'aide au démarrage correspondant a une tension nominale de 12 V.

- Les véhicules ne doivent pas se toucher.
- **Véhicules équipés d'un moteur à essence** : utilisez l'aide au démarrage uniquement lorsque le moteur et le système d'échappement sont froids.

Aide au démarrage et charge de la batterie 12 V

Conditions requises

- Le frein de stationnement électrique du véhicule est serré.
- **Véhicules équipés d'une boîte automatique** : la boîte de vitesses est en position **P**.
- Le contact est coupé et tous les consommateurs électriques sont arrêtés.
- Le capot moteur est ouvert.

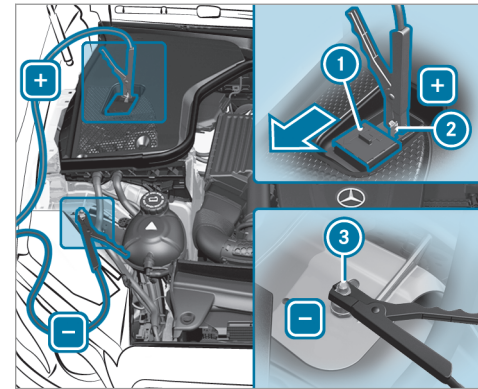

Compartiment moteur (exemple)

- ▶ Poussez le cache ① qui se trouve sur la borne positive ② du point d'aide au démarrage dans le sens de la flèche.
- ▶ Reliez la borne positive ② de votre véhicule au pôle positif de l'autre batterie avec le câble de démarrage/de charge. Commencez par la borne positive ② de votre véhicule.

- ▶ **En cas d'aide au démarrage** : laissez tourner le moteur du véhicule de dépannage au régime de ralenti.
- ▶ Reliez le pôle négatif de l'autre batterie au point de masse ③ de votre véhicule avec le câble de démarrage/de charge. Commencez par l'autre batterie.
- ▶ **En cas d'aide au démarrage** : démarrez le moteur de votre véhicule.
- ▶ **En cas de charge** : initiez le processus de charge.
- ▶ **En cas d'aide au démarrage** : laissez tourner les moteurs pendant quelques minutes.
- ▶ **En cas d'aide au démarrage** : avant de débrancher les câbles de démarrage, mettez l'un des consommateurs électriques de votre véhicule en marche (chauffage de lunette arrière ou éclairage, par exemple).

Lorsque le processus d'aide au démarrage ou le processus de charge est terminé, effectuez les opérations suivantes :

- ▶ Débranchez d'abord le câble de démarrage/de charge qui relie le point de

masse ③ et le pôle négatif de l'autre batterie, puis celui qui relie la borne positive ② et le pôle positif de l'autre batterie. Commencez dans les 2 cas par les contacts de votre véhicule.

- ▶ Fermez le cache ① de la borne positive ② après le retrait du câble de démarrage/de charge.

Pour de plus amples informations, adressez-vous à un atelier qualifié.

Remplacement de la batterie 12 V

- ▶ Tenez compte des remarques relatives à la batterie 12 V (→ page 325).

Mercedes-Benz vous recommande de faire remplacer la batterie 12 V par un atelier qualifié, par exemple par un point de service Mercedes-Benz.

Si vous souhaitez toutefois remplacer vous-même la batterie, tenez compte des remarques suivantes :

- Remplacez toujours une batterie défectueuse par une batterie qui répond aux exigences spécifiques du véhicule.

Le véhicule est équipé d'une batterie dotée de la technologie AGM (Absorbent Glass Mat) ou d'une batterie lithium-ion. La fonctionnalité du véhicule n'est pleinement garantie qu'avec une batterie AGM ou une batterie lithium-ion. Pour des raisons de sécurité, Mercedes-Benz vous recommande d'utiliser uniquement les batteries testées et agréées par ses soins pour votre véhicule.

- Reprenez les pièces rapportées, telles que le flexible de purge, l'équerre de fixation ou les caches de bornes de la batterie à remplacer.
- Veillez à ce que le flexible de purge soit toujours attaché à l'ouverture d'origine sur le côté de la batterie.

Montez les bouchons disponibles ou fournis. Sinon des gaz ou de l'électrolyte risquent de s'échapper.

- Veillez à ce que les pièces rapportées soient reposées à l'identique.

Démarrage du moteur par remorquage du véhicule et remorquage

Méthodes de remorquage autorisées

! **REMARQUE** Dommages dus au freinage automatique

Lorsqu'une des fonctions suivantes est activée, le véhicule freine automatiquement dans certaines situations:

- Freinage d'urgence assisté actif
- Assistant de régulation de distance DISTRONIC actif
- Fonction HOLD
- Assistant de stationnement actif

Pour éviter d'endommager le véhicule, désactivez ces systèmes dans les situations suivantes ou similaires:

- ▶ en cas de remorquage

- ▶ lors du passage dans une station de lavage automatique

En cas de panne, Mercedes-Benz vous recommande de faire transporter votre véhicule plutôt que de le remorquer.

Pour le remorquage avec les 2 essieux au sol, utilisez un câble de remorquage ou une barre de remorquage. N'utilisez pas de système de remorquage tow bar.

! **REMARQUES** Dommages sur le véhicule dus à un remorquage effectué de manière inappropriée

- ▶ Tenez compte des remarques et des instructions relatives au remorquage.

Véhicules à propulsion arrière

Méthodes de remorquage autorisées

2 essieux au sol	Oui, sur une distance maximale de 31 miles (50 km) et à une vitesse maximale de 31 mph (50 km/h)
Essieu avant soulevé	Non
Essieu arrière soulevé	Oui, si le volant est fixé en position médiane par un dispositif de blocage pour volant

Véhicules équipés de la transmission intégrale 4MATIC

Méthodes de remorquage autorisées

2 essieux au sol	Oui, sur une distance maximale de 31 miles (50 km) et à une vitesse maximale de 31 mph (50 km/h)
Essieu avant soulevé	Non
Essieu arrière soulevé	Non

Remorquage avec un essieu soulevé : le remorquage doit être confié à une entreprise de remorquage.

Remorquage du véhicule avec les 2 essieux au sol

- ▶ Tenez compte des remarques relatives aux méthodes de remorquage autorisées (→ page 331).

- ▶ Assurez-vous que la batterie est branchée et chargée.

Si la batterie est déchargée, tenez compte des points suivants:

- Vous ne pouvez pas démarrer le moteur.
- Vous ne pouvez pas serrer ni desserrer le frein de stationnement électrique.
- **Véhicules équipés d'une boîte automatique :** vous ne pouvez pas mettre la boîte automatique sur **N** ou **P**.

- ⓘ **Véhicules équipés d'une boîte automatique :** si la boîte automatique ne peut pas être mise en position **N** ou si aucune information ne s'affiche sur l'écran multifonction du combiné d'instruments, faites transporter le véhicule (→ page 334). Pour le transport du véhicule, un véhicule de dépannage avec dispositif de levage est nécessaire.

- ❗ **REMARQUE** Dommages dus à un remorquage effectué à une vitesse trop élevée ou sur une distance trop importante

Si le remorquage est effectué à une vitesse trop élevée ou sur une distance trop importante, la chaîne cinématique risque d'être endommagée.

- ▶ La vitesse de remorquage ne doit pas dépasser 30 mph (50 km/h).
- ▶ La distance de remorquage ne doit pas dépasser 30 miles (50 km).

- ⚠ **ATTENTION** Risque d'accident dû au remorquage d'un véhicule dont le poids est trop élevé

Si un véhicule doit être remorqué ou démarré par remorquage, son poids ne doit pas dépasser la MTAC de votre propre véhicule. Les situations suivantes pourraient sinon se produire:

- L'anneau de remorquage peut se rompre.
- L'attelage peut tanguer et se renverser.

- ▶ Si un véhicule doit être remorqué ou démarré par remorquage, son poids ne doit pas dépasser la MTAC de votre propre véhicule.

Si un véhicule doit être remorqué ou démarré par remorquage, sa MTAC ne doit pas dépasser la MTAC du véhicule tracteur.

- ▶ Vous trouverez des indications relatives à la MTAC sur la plaque signalétique du véhicule concerné (→ page 377).
- ▶ **Véhicules équipés d'une boîte automatique** : n'ouvrez pas la porte conducteur ni la porte passager. Sinon, la boîte automatique passe automatiquement sur **P**.
- ▶ Posez l'anneau de remorquage (→ page 335).
- ▶ Fixez le dispositif de remorquage.

! **REMARQUE** Dommages dus à une fixation incorrecte du dispositif de remorquage

- ▶ Fixez le câble de remorquage ou la barre de remorquage uniquement aux anneaux de remorquage.

- ▶ Désactivez le verrouillage automatique (→ page 78).
- ▶ N'activez pas la fonction HOLD.
- ▶ Désactivez la protection antisoulèvement (→ page 97).
- ▶ Désactivez le freinage d'urgence assisté actif (→ page 215).
- ▶ **Véhicules équipés d'une boîte automatique** : mettez la boîte automatique sur **N**.
- ▶ Desserrez le frein de stationnement électrique.

! **ATTENTION** Risque d'accident dû à une limitation des fonctions importantes pour la sécurité lors du remorquage

Les fonctions importantes pour la sécurité sont limitées ou ne sont plus disponibles dans les situations suivantes:

- Le contact n'est pas mis.
- Le système de freinage ou la direction assistée sont en panne.
- Le système d'alimentation en énergie ou le réseau de bord sont en panne.

Si votre véhicule est alors remorqué, vous devez éventuellement fournir un effort beaucoup plus important pour diriger et freiner le véhicule.

- ▶ Utilisez une barre de remorquage.
- ▶ Avant le remorquage, assurez-vous que la direction n'est pas bloquée.

! **REMARQUES** Dommages dus à des forces de traction trop élevées

Un démarrage par à-coups risque d'endommager les véhicules en raison des forces de traction trop élevées.

- ▶ Démarrez lentement et sans à-coups.

Chargement du véhicule en vue de son transport

- ▶ Tenez compte des remarques concernant le remorquage (→ page 332).
- ▶ Pour charger le véhicule, fixez le dispositif de remorquage à l'anneau de remorquage.
- ▶ **Véhicules équipés d'une boîte automatique :** mettez la boîte automatique sur **[N]**.
- i** **Véhicules équipés d'une boîte automatique :** en cas de défaut de la partie électrique, il se peut que la boîte automatique soit bloquée en position **[P]**. Pour pouvoir mettre la boîte de vitesses sur **[N]**, alimentez le réseau de bord en tension (→ page 329).

- ▶ Chargez le véhicule.
- ▶ **Véhicules équipés d'une boîte automatique :** mettez la boîte automatique sur **[P]**.
- ▶ Immobilisez le véhicule en serrant le frein de stationnement électrique pour l'empêcher de se mettre à rouler.
- ▶ Arrimez le véhicule uniquement par les roues.

Véhicules équipés de l'ADS PLUS (système d'amortissement adaptatif PLUS)

! **ATTENTION** Risque d'accident pendant le transport de véhicules équipés du système d'amortissement adaptatif PLUS

Lors du transport des véhicules équipés du système d'amortissement adaptatif PLUS, l'attelage peut osciller et se mettre à déraiper.

- ▶ Chargez le véhicule dans une position correcte.
- ▶ Arrimez le véhicule au niveau des 4 roues à l'aide de sangles appropriées.

- ▶ Ne dépassez pas la vitesse maximale autorisée de 35 mph (60 km/h) pendant le transport.

! **REMARQUE** Endommagement du véhicule dû à un mauvais arrimage

- ▶ Après avoir chargé le véhicule, vous devez l'arrimer au niveau des 4 roues. Sinon, vous pourriez endommager le véhicule.
 - ▶ Respectez une distance minimale de 8 in (20 cm) vers le haut et de 4 in (10 cm) vers le bas par rapport à la plateforme de transport.
- ▶ Après avoir chargé le véhicule, arrimez-le au niveau des 4 roues.

Véhicules équipés de la transmission intégrale 4MATIC/véhicules équipés d'une boîte automatique

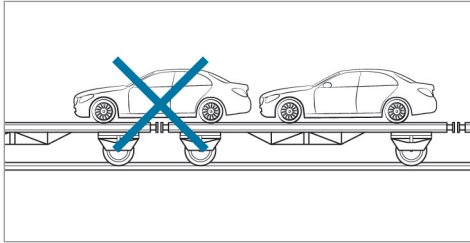

- ▶ Veillez à ce que l'essieu avant et l'essieu arrière soient immobilisés sur le même véhicule de transport.

1 **REMARQUE** Endommagement de la chaîne cinématique dû à un mauvais positionnement du véhicule

- ▶ Ne positionnez pas le véhicule sur l'accouplement du véhicule destiné au transport.

Anneau de remorquage

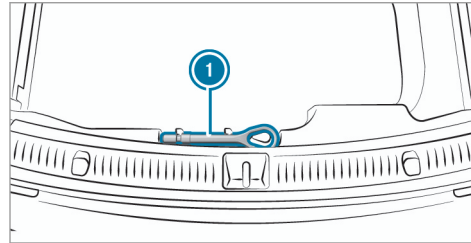

L'anneau de remorquage ① est fixé sous le plancher du coffre, au bord du coffre.

Pose de l'anneau de remorquage

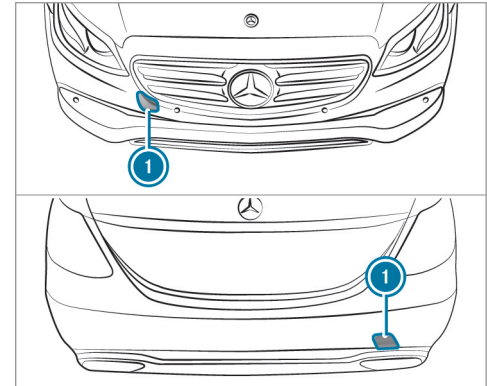

- ▶ Appuyez sur le cache ① au niveau du repère et enlevez-le.
- ▶ Vissez l'anneau de remorquage jusqu'en butée en le tournant vers la droite et serrez-le à fond.
- ▶ Lors de la dépose de l'anneau de remorquage, veillez à ce que le cache ① s'enclen-

quette dans le pare-chocs lorsque vous le mettez en place.

! **REMARQUE** Endommagement du véhicule dû à une utilisation inadaptée de l'anneau de remorquage

Si, lors d'une opération de dépannage, l'anneau de remorquage est utilisé pour dégager le véhicule, ce dernier risque d'être endommagé.

- ▶ Utilisez l'anneau de remorquage uniquement pour le remorquage ou le démarrage du moteur par remorquage du véhicule.

Démarrage du moteur par remorquage du véhicule (démarrage de secours du moteur)

Véhicules équipés d'une boîte automatique

! **REMARQUES** Endommagement de la boîte automatique dû au démarrage du moteur par remorquage

Dans le cas des véhicules équipés d'une boîte automatique, le démarrage du moteur par remorquage peut endommager la boîte automatique.

- ▶ Les véhicules équipés d'une boîte automatique ne doivent pas être démarrés par remorquage.

- ▶ Les véhicules équipés d'une boîte automatique ne doivent pas être démarrés par remorquage.

Fusibles électriques

Remarques relatives aux fusibles électriques

! **ATTENTION** Risque d'accident et de blessure en cas de câbles surchargés

Si vous manipulez ou pontez un fusible défectueux ou que vous le remplacez par un fusible d'un calibre plus grand, les câbles électriques risquent d'être surchargés.

Cela peut provoquer un incendie.

- ▶ Remplacez toujours les fusibles défectueux par des fusibles neufs spécifiques de même calibre.

! **REMARQUE** Dommages dus à des fusibles incorrects

L'utilisation de fusibles incorrects peut endommager les composants et systèmes électriques ou limiter fortement leur fonctionnement.

- ▶ Utilisez uniquement des fusibles agréés par Mercedes-Benz et du calibre prescrit.

Les fusibles qui ont fondu doivent être remplacés par des fusibles équivalents (même couleur et même inscription). Reportez-vous au plan d'affectation des fusibles pour connaître leur calibre et pour obtenir les informations à prendre en compte.

Plan d'affectation des fusibles : dans la boîte à fusibles située dans le coffre (→ page 339)

- !** **REMARQUE** Dommages ou dysfonctionnements dus à l'humidité

L'humidité peut entraîner des dysfonctionnements ou des dommages au niveau de l'installation électrique.

- ▶ Assurez-vous qu'aucune humidité ne pénètre dans la boîte à fusibles lorsqu'elle est ouverte.

- ▶ Assurez-vous que le joint du couvercle est positionné correctement sur la boîte à fusibles lorsque vous la fermez.

Si le fusible neuf fond également, faites rechercher et éliminer la cause du problème par un atelier qualifié.

Avant le remplacement des fusibles, assurez-vous que les conditions suivantes sont remplies:

- Le véhicule est immobilisé.
- Tous les consommateurs électriques sont arrêtés.
- Le contact n'est pas mis.

Les fusibles électriques sont répartis dans différentes boîtes à fusibles:

- Boîte à fusibles dans le compartiment moteur côté conducteur (→ page 337)
- Boîte à fusibles à l'extrémité du poste de conduite côté conducteur (→ page 338)
- Boîte à fusibles au niveau du plancher côté passager (→ page 339)

- Boîte à fusibles à droite dans le coffre, vu dans le sens de la marche (→ page 339)

Ouverture et fermeture de la boîte à fusibles située dans le compartiment moteur

Conditions requises

- Un chiffon sec et un tournevis sont à portée de main.

Tenez compte des remarques relatives aux fusibles électriques (→ page 336).

Ouverture

- ⚠ ATTENTION** Risque de blessure en cas d'utilisation des essuie-glaces alors que le capot moteur est ouvert

Si les essuie-glaces se mettent en marche alors que le capot moteur est ouvert, vous risquez d'être coincé par la tringlerie des essuie-glaces.

- ▶ Veillez à toujours arrêter les essuie-glaces et couper le contact avant d'ouvrir le capot moteur.

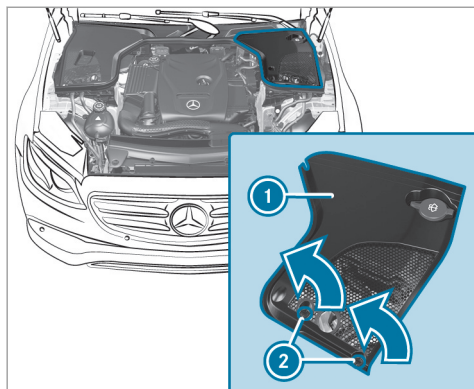

- ▶ Tournez les clips ② du cache ① de 1/4 de tour vers la gauche.
- ▶ Enlevez le cache ① par le haut (flèche).

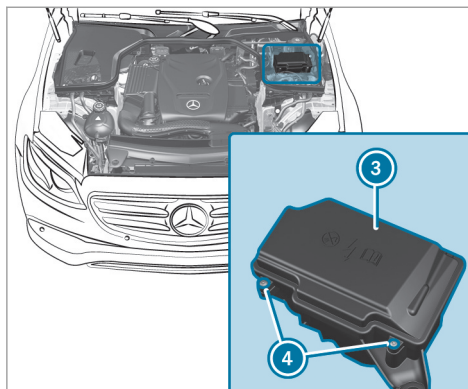

- ▶ Le cas échéant, éliminez les traces d'humidité sur la boîte à fusibles avec un chiffon sec.
- ▶ Dévissez les vis ④ et retirez le couvercle ③ de la boîte à fusibles par le haut.

Fermeture

- ▶ Contrôlez que le joint est positionné correctement sur le couvercle ③.

- ▶ Introduisez le couvercle ③ dans la fixation, à l'arrière de la boîte à fusibles.
- ▶ Abaissez le couvercle ③ de la boîte à fusibles et serrez les vis ④.
- ▶ Mettez le cache ① en place des deux côtés.
- ▶ Tournez les clips ② du cache ① de 1/4 de tour vers la droite.
- ▶ Fermez le capot moteur.

Ouverture et fermeture de la boîte à fusibles située à l'extrémité du poste de conduite

Conditions requises

- Tenez compte des remarques relatives aux fusibles électriques (→ page 336).

La boîte à fusibles se trouve du côté conducteur, sous un cache, à l'extrémité du poste de conduite.

- ▶ Pour de plus amples informations, adressez-vous à un point de service Mercedes-Benz.

Ouverture et fermeture de la boîte à fusibles située au niveau du plancher côté passager

Tenez compte des remarques relatives aux fusibles électriques (→ page 336).

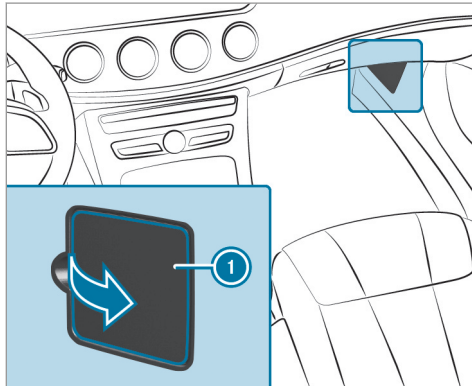

- ▶ **Ouverture** : rabattez le cache ❶ dans le sens de la flèche et retirez-le.
- ▶ **Fermeture** : remettez le cache ❶ en place.

Ouverture et fermeture de la boîte à fusibles située dans le coffre

Tenez compte des remarques relatives aux fusibles électriques (→ page 336).

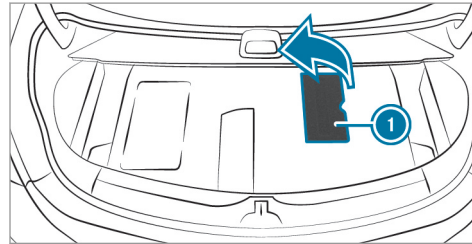

- ▶ Relevez le cache ❶ dans le sens de la flèche.

Le plan d'affectation des fusibles se trouve dans un évident, sur le côté de la boîte à fusibles.

Remarques relatives au niveau de bruit ou au comportement anormal du véhicule

Pendant la marche, prêtez attention aux vibrations, aux bruits et à un comportement routier anormal. Cela peut signifier que les jantes ou les pneus sont endommagés. Des dommages cachés au niveau des pneus peuvent également être à l'origine de ce comportement routier anormal.

En cas de doute, réduisez la vitesse du véhicule et faites contrôler les jantes et les pneus par un atelier qualifié.

Remarques relatives au contrôle régulier des jantes et des pneus

⚠ ATTENTION Risque d'accident dû à des pneus endommagés

Des dommages au niveau des pneus peuvent entraîner une perte de pression.

- ▶ Contrôlez régulièrement l'état des pneus et remplacez immédiatement tout pneu endommagé.

⚠ ATTENTION Risque d'aquaplanage dû à des sculptures de pneu trop peu profondes

Lorsque la profondeur des sculptures est insuffisante, l'adhérence du pneu diminue.

Sur chaussée mouillée, le risque d'aquaplanage augmente, en particulier si vous roulez à une vitesse inadaptée.

- ▶ Contrôlez régulièrement sur tous les pneus la profondeur des sculptures ainsi que l'état de la bande de roulement sur toute la largeur du pneu.

Profondeur minimale des sculptures:

- Pneus été: $\frac{1}{8}$ in (3 mm)
- Pneus M+S: $\frac{1}{6}$ in (4 mm)

- ▶ Pour des raisons de sécurité, faites remplacer les pneus avant que la profondeur minimale des sculptures prescrite ne soit atteinte.

Effectuez régulièrement les contrôles suivants sur toutes les roues, au minimum 1 fois par mois ou selon les besoins (avant un long trajet ou un trajet en tout-terrain, par exemple):

- Contrôle de la pression de pneu (→ page 342)
- Contrôle visuel de l'état des jantes et des pneus
- Contrôle des capuchons de valve
- Contrôle visuel de la profondeur des sculptures et de la bande de roulement sur toute la largeur du pneu

La profondeur minimale des sculptures est de $\frac{1}{8}$ in (3 mm) pour les pneus été et de $\frac{1}{6}$ in (4 mm) pour les pneus hiver.

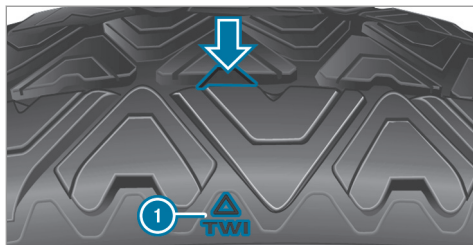

Six repères ① indiquent les emplacements auxquels les indicateurs d'usure (flèche), qui se présentent sous la forme de barrettes, sont intégrés dans les sculptures du pneu. Ils sont visibles dès que la profondeur des sculptures de pneu atteint environ $\frac{1}{16}$ in (1,6 mm).

Remarques relatives aux chaînes à neige

⚠ ATTENTION Risque d'accident en cas de montage incorrect des chaînes à neige

Si vous montez des chaînes à neige sur les roues avant, celles-ci peuvent frotter contre

la carrosserie ou contre des éléments du train de roulement.

Le véhicule ou les pneus peuvent alors être endommagés.

- ▶ Ne montez jamais de chaînes à neige sur les roues avant.
- ▶ Montez toujours les chaînes à neige par paire sur les roues arrière.

! REMARQUE Endommagement d'éléments de la carrosserie ou du train de roulement par les chaînes à neige montées

Si vous montez des chaînes à neige sur les roues avant d'un véhicule équipé de la transmission intégrale 4MATIC, vous risquez d'endommager des éléments de la carrosserie ou du train de roulement.

- ▶ Dans le cas des véhicules équipés de la transmission intégrale 4MATIC, montez les chaînes à neige uniquement sur les roues arrière.

En cas d'utilisation de chaînes à neige, tenez compte des remarques suivantes:

- Les chaînes à neige sont uniquement autorisées sur certaines combinaisons jantes/pneus. Pour de plus amples informations, adressez-vous à un point de service Mercedes-Benz.
- Pour des raisons de sécurité, montez uniquement des chaînes à neige agréées pour les véhicules Mercedes-Benz ou présentant le même standard de qualité.
- La vitesse maximale autorisée pour rouler avec des chaînes à neige est de 30 mph (50 km/h).
- **Véhicules équipés de l'assistant de stationnement actif** : n'utilisez pas l'assistant de stationnement actif lorsque vous roulez avec des chaînes à neige.
- **Véhicules équipés du correcteur de niveau** : sélectionnez impérativement le niveau surélevé lorsque vous roulez avec des chaînes à neige (→ page 228).

- ❶ Pour démarrer, vous pouvez désactiver l'ESP® (→ page 190). Vous avez ainsi la possibilité de faire patiner les roues afin d'augmenter la motricité.

Pression de pneu

Remarques relatives à la pression de pneu

⚠ ATTENTION Risque d'accident en cas de pression de pneu trop basse ou trop élevée

Les pneus dont la pression est trop basse ou trop élevée présentent notamment les risques suivants:

- Les pneus risquent d'éclater.
- Les pneus risquent de s'user de manière excessive et/ou irrégulière.
- Le comportement routier ainsi que la manœuvrabilité et le comportement au freinage du véhicule risquent d'être fortement compromis.

▶ Tenez compte des pressions de pneu recommandées et contrôlez la pression de chacun des pneus, y compris celle de la roue de secours:

- 1 fois par mois
- en cas de modification de la charge
- avant d'entreprendre un long trajet
- en cas de modification des conditions d'utilisation, par exemple en cas de trajet en tout-terrain

▶ Si nécessaire, corrigez la pression de pneu.

Une pression de pneu trop faible ou trop élevée a les conséquences suivantes:

- La durée de vie des pneus est réduite.
- Le risque d'endommagement des pneus augmente.
- Le comportement routier et donc la sécurité sont compromis, par exemple par l'aquaplanage.

⚠ ATTENTION Risque d'accident en raison d'une pression de pneu trop basse

Des pneus dont la pression est trop basse risquent de surchauffer et d'éclater.

Ils s'usent de manière excessive et/ou irrégulière et compromettent fortement le comportement au freinage et le comportement routier.

▶ Evitez d'utiliser des pneus dont la pression est trop basse.

Une pression de pneu trop basse peut avoir les conséquences suivantes:

- Pneu(s) défectueux en raison d'une surchauffe
- Répercussions négatives sur la tenue de route du véhicule
- Usure irrégulière
- Augmentation de la consommation de carburant

⚠ ATTENTION Risque d'accident en raison d'une pression de pneu trop élevée

Des pneus dont la pression est trop élevée risquent d'éclater.

Ils s'usent de manière irrégulière et risquent de compromettre le comportement au freinage et le comportement routier.

- ▶ Evitez d'utiliser des pneus dont la pression est trop élevée.

Une pression de pneu trop élevée peut avoir les conséquences suivantes:

- Augmentation de la distance de freinage
- Répercussions négatives sur la tenue de route du véhicule
- Usure irrégulière
- Répercussions négatives sur le confort de marche
- Risque d'endommagement

⚠ ATTENTION Risque d'accident en cas de chutes de pression répétées au niveau des pneus

Les jantes, les valves et les pneus risquent d'être endommagés.

Une pression de pneu trop basse peut entraîner l'éclatement du pneu.

- ▶ Contrôlez l'absence de corps étrangers dans les pneus.
- ▶ Contrôlez l'étanchéité de la roue ou de la valve.
- ▶ Si le dommage ne peut pas être éliminé, prenez contact avec un atelier qualifié.

Vous trouverez des indications relatives à la pression recommandée des pneus montés départ usine sur votre véhicule sur les plaques d'information suivantes:

- Plaque d'information sur les pneus et le chargement située sur le montant B de votre véhicule (→ page 349)

- Tableau de pression des pneus situé à l'intérieur de la trappe de réservoir (→ page 344)

Respectez également la pression de pneu maximale (→ page 357).

Utilisez un manomètre approprié pour contrôler la pression de pneu. L'aspect extérieur d'un pneu ne permet aucune déduction concernant sa pression.

Corrigez la pression uniquement lorsque les pneus sont froids. Conditions pour des pneus froids:

- Le véhicule est resté immobilisé pendant au moins 3 heures sans que les pneus aient été exposés au rayonnement solaire.
- Vous avez parcouru moins de 1 mile (1,6 km).

Les pneus chauffent pendant la marche. Lorsque la température des pneus augmente, la pression de pneu augmente.

Véhicules équipés du système de contrôle de la pression des pneus : vous pouvez également vérifier la pression de pneu par l'intermédiaire de l'ordinateur de bord.

344 Jantes et pneus

La pression de pneu recommandée dans le tableau de pression des pneus pour une charge élevée et/ou une vitesse élevée peut entraîner une diminution du confort de marche.

⚠ ATTENTION Risque d'accident en cas d'utilisation d'accessoires inappropriés sur les valves de pneu

L'utilisation d'accessoires inappropriés sur les valves de pneu risque de provoquer une perte de pression des pneus.

▶ Vissez sur les valves de pneu uniquement les capuchons de valve fournis de série ou autres capuchons agréés spécialement par Mercedes-Benz pour votre véhicule.

Tableau de pression des pneus

Le tableau de pression des pneus se trouve à l'intérieur de la trappe de réservoir.

i Les données indiquées sur les illustrations figurent à titre d'exemple.

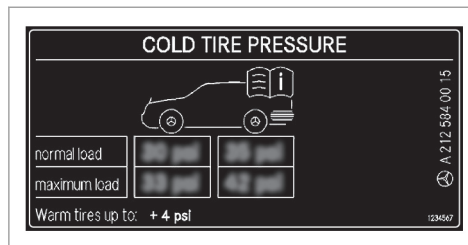

Si la pression de pneu est précédée de l'indication d'une ou de plusieurs dimensions de pneus, cela signifie que la pression indiquée est uniquement valable pour ces tailles de pneus et l'état de chargement respectif.

Les états de chargement «partiellement chargé» et «chargé au maximum» sont représentés dans le tableau par un nombre différent de personnes et de bagages. Le nombre réel de sièges peut différer.

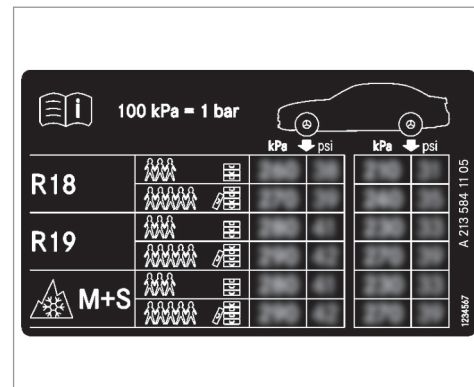

Certains tableaux de pression des pneus mentionnent uniquement le diamètre des jantes (R18, par exemple) à la place des dimensions de pneus complètes. Le diamètre des jantes est indiqué dans les dimensions des pneus et figure sur le flanc des pneus (→ page 357).

- Plaque d'information sur les pneus et le chargement (→ page 349)
- Pression de pneu maximale (→ page 357)

Contrôle manuel de la pression de pneu

- ▶ Lisez la pression de pneu recommandée pour les conditions d'utilisation actuelles dans le tableau de pression des pneus ou sur la plaque d'information sur les pneus et le chargement. Tenez compte des remarques relatives à la pression de pneu.
- ▶ Retirez le capuchon de la valve du pneu à contrôler.
- ▶ Pressez le manomètre contre la valve.
- ▶ Lisez la pression de pneu.
- ▶ Si la pression de pneu est inférieure à la valeur recommandée, augmentez-la afin d'atteindre la valeur recommandée.
- ▶ Si la pression de pneu est supérieure à la valeur recommandée, laissez sortir de l'air. Pour cela, appuyez sur la tige métallique de la valve, par exemple à l'aide de la pointe d'un stylo. Contrôlez ensuite à nouveau la pression de pneu à l'aide du manomètre.
- ▶ Revissez le capuchon sur la valve du pneu.

Thèmes associés

- Remarques relatives à la pression de pneu (→ page 342)
- Tableau de pression des pneus (→ page 344)
- Plaque d'information sur les pneus et le chargement (→ page 349)

Système de contrôle de la pression des pneus

Fonctionnement du système de contrôle de la pression des pneus

▲ DANGER Risque d'accident dû à une pression de pneu incorrecte

Tous les pneus, y compris celui de recharge (si disponible), doivent être contrôlés à froid au moins 1 fois par mois et gonflés à la pression recommandée par le constructeur automobile (voir la plaque d'information sur les pneus et le chargement située sur le montant B côté conducteur ou le tableau de pres-

sion des pneus qui se trouve dans la trappe de réservoir de votre véhicule). Si votre véhicule est équipé de pneus d'autres dimensions que ceux indiqués sur la plaque d'information sur les pneus et le chargement ou dans le tableau de pression des pneus, vous devez déterminer quelle est la pression correcte pour ces pneus.

Votre véhicule dispose, en tant qu'élément de sécurité supplémentaire, d'un système de contrôle de la pression des pneus (TPMS) dont le voyant s'allume lorsqu'il détecte que la pression de gonflage d'un ou plusieurs pneus est nettement trop faible. Si le voyant de faible pression de pneu s'allume, vous devez vous arrêter dès que possible, contrôler vos pneus et les gonfler à la pression correcte. Si vous roulez avec des pneus fortement sous-gonflés, il y a un risque de surchauffe et de défaillance des pneus. Une pression de pneu trop faible contribue également à augmenter la consommation de carburant, réduit la durée de vie du pneu et peut compromettre le comportement routier et le

comportement au freinage du véhicule. Tenez compte du fait que le TPMS ne remplace en aucun cas une maintenance des pneus en bonne et due forme et qu'il incombe au conducteur de régler la bonne pression de pneu, même si la pression n'a pas encore suffisamment baissé pour que le voyant de faible pression du TPMS s'allume. Votre véhicule dispose également d'un affichage des défauts TPMS qui vous avertit lorsque le système de contrôle de la pression des pneus ne fonctionne pas correctement. L'affichage des défauts TPMS est combiné au voyant de faible pression de pneu. Si le système détecte un défaut, le voyant clignote pendant 1 minute environ, puis reste allumé en permanence. Cette séquence se répète à chaque démarrage du véhicule, et ce, tant que le dysfonctionnement est présent. Si l'affichage des défauts est allumé, il se peut que le système ne soit pas en mesure de détecter ou de signaler correctement une pression de pneu trop basse. Un dysfonctionnement du système de contrôle de la pres-

sion des pneus peut avoir différentes origines, telles que le montage sur le véhicule de pneus de rechange non compatibles ou de pneus ou roues empêchant le fonctionnement correct du TPMS.

Contrôlez systématiquement l'affichage des défauts TPMS après avoir changé un ou plusieurs pneus ou roues de votre véhicule afin de vous assurer que les pneus de rechange ou les autres pneus ou roues montés permettent un fonctionnement correct du TPMS.

Le système contrôle la pression et la température des pneus montés sur le véhicule à l'aide du capteur de pression de pneu.

La pression et la température des pneus sont affichées sur l'ordinateur de bord (→ page 347).

En cas de perte de pression notable ou de température excessive au niveau des pneus, vous êtes alerté par des messages d'écran (→ page 434) ou par le voyant d'alerte  qui se trouve sur le combiné d'instruments (→ page 457).

Le système de contrôle de la pression des pneus est uniquement un système d'aide. Il incombe au conducteur de régler la pression de pneu conformément à la pression recommandée pour les pneus froids et adaptée aux conditions d'utilisation du véhicule.

Dans la plupart des cas, le système de contrôle de la pression des pneus actualise automatiquement les valeurs de référence après que vous avez modifié la pression de pneu. Toutefois, vous pouvez également actualiser manuellement les valeurs de référence en redémarrant le système de contrôle de la pression des pneus (→ page 347).

Limites système

Le système peut être perturbé ou ne pas fonctionner en particulier dans les situations suivantes:

- La pression de pneu réglée est incorrecte.
- Une perte de pression soudaine survient, due par exemple à l'intrusion d'un corps étranger dans le pneu.
- Une perturbation par une autre source radio survient.

Contrôle de la pression de pneu à l'aide du système de contrôle de la pression des pneus

Conditions requises

- Le contact est mis.

Ordinateur de bord:

↳ Maintenance ▶ Pneus

L'un des affichages suivants apparaît:

- Pression et température actuelles des pneus sur les différentes roues:

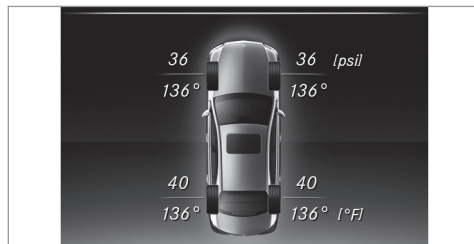

- Affichage pression pneus quelques minutes après le départ

- Contrôle pression pneus activé:** le cycle d'initialisation du système n'est pas encore terminé. La pression de pneu est alors déjà contrôlée.

▶ Comparez la pression de pneu à la pression recommandée pour les conditions d'utilisation actuelles (→ page 344). Tenez compte pour cela des remarques relatives à la température des pneus (→ page 342).

ⓘ Les valeurs affichées sur l'ordinateur de bord peuvent différer de celles du manomètre car elles sont calculées en fonction du niveau de la mer. En altitude, la pression de pneu indiquée par un manomètre est plus élevée que celle affichée par l'ordinateur de bord. Dans ce cas, ne diminuez pas la pression de pneu.

Redémarrage du système de contrôle de la pression des pneus

Conditions requises

- La pression de pneu recommandée pour chaque roue est réglée en fonction des conditions d'utilisation du véhicule (→ page 342).

Redémarrez le système de contrôle de la pression des pneus dans les situations suivantes:

- Modification de la pression de pneu
- Changement de roues/de pneus ou montage de roues neuves/de pneus neufs

Ordinateur de bord:

↳ Maintenance ▶ Pneus

- ▶ Balayez du doigt la surface Touch Control située à gauche sur le volant, en effectuant un mouvement vers le bas. Le message **Pressions actuelles comme nouvelles valeurs de référence?** apparaît sur l'écran multifonction.
- ▶ Pour lancer un redémarrage, appuyez sur le Touch Control situé à gauche sur le volant. Le message **Contrôle pression pneus redémarré** apparaît sur l'écran multifonction. Les messages d'alerte actuels sont effacés et le voyant orange d'alerte s'éteint. Après quelques minutes de trajet, le système contrôle si la pression actuelle des pneus se trouve dans la plage de valeurs prescrite. La

pression de pneu actuelle est ensuite contrôlée sur la base de ces valeurs de référence.

Tenez aussi impérativement compte du thème associé suivant:

- Remarques relatives à la pression de pneu (→ page 342)

Avertisseur de perte de pression des pneus

Fonctionnement de l'avertisseur de perte de pression des pneus

L'avertisseur de perte de pression des pneus avertit le conducteur par des messages d'écran en cas de perte notable de pression d'un pneu.

Limites système

Le système peut être perturbé ou ne pas fonctionner en particulier dans les situations suivantes:

- pression de pneu réglée incorrecte
- perte de pression soudaine, due par exemple à l'intrusion d'un corps étranger dans le pneu
- perte de pression identique dans plusieurs pneus

Le système fonctionne de manière limitée ou avec un certain décalage en particulier dans les situations suivantes:

- mauvaises conditions au sol (neige ou gravier, par exemple)
- conduite avec des chaînes à neige
- style de conduite très sportif avec une vitesse élevée dans les virages ou de fortes accélérations
- véhicule fortement chargé

L'avertisseur de perte de pression des pneus est uniquement un système d'aide. Il incombe au conducteur de régler la pression de pneu conformément à la pression recommandée pour les pneus froids et adaptée aux conditions d'utilisation du véhicule et de la contrôler.

Tenez également compte des thèmes associés suivants:

- Remarques relatives à la pression de pneu (→ page 342)
- Messages d'écran relatifs aux pneus (→ page 434)

Redémarrage de l'avertisseur de perte de pression des pneus

Conditions requises

- La pression de pneu recommandée pour chaque roue est réglée en fonction des conditions d'utilisation du véhicule.

Redémarrez l'avertisseur de perte de pression des pneus dans les situations suivantes:

- Modification de la pression de pneu
- Changement de roues/de pneus ou montage de roues neuves/de pneus neufs

Ordinateur de bord:

↳ **Maintenance** ▶ **Pneus**

▶ Balayez du doigt la surface Touch Control située à gauche sur le volant, en effectuant un mouvement vers le bas.

Le message **Surveillance pression pneus activée Redémarrer** apparaît sur l'écran multifonction.

- ▶ Pour lancer le redémarrage, appuyez sur le Touch Control situé à gauche sur le volant. Le message **Pression des pneus à présent OK?** apparaît sur l'écran multifonction.
 - ▶ Sélectionnez **Oui**.
 - ▶ Pour confirmer le redémarrage, appuyez sur le Touch Control situé à gauche sur le volant. Le message **Surveillance pression pneus redémarrée** apparaît sur l'écran multifonction.
- Après quelques minutes de trajet, l'avertisseur de perte de pression des pneus surveille la pression de chacun des pneus sur la base de la valeur réglée.

Tenez aussi impérativement compte du thème associé suivant:

- Remarques relatives à la pression de pneu (→ page 342)

Chargement du véhicule

Remarques relatives à la plaque d'information sur les pneus et le chargement

⚠ ATTENTION Risque d'accident en cas de pneus surchargés

Des pneus surchargés risquent de surchauffer et d'éclater. Une surcharge des pneus peut compromettre le comportement directionnel et le comportement routier du véhicule et provoquer une défaillance des freins.

- ▶ Tenez compte de la capacité de charge des pneus.
- ▶ La capacité de charge doit correspondre à au moins la moitié de la charge sur essieu autorisée.
- ▶ Ne surchargez jamais les pneus en les soumettant à une charge supérieure à la charge maximale autorisée.

La plaque d'information sur les pneus et le chargement se trouve sur le montant B côté conducteur.

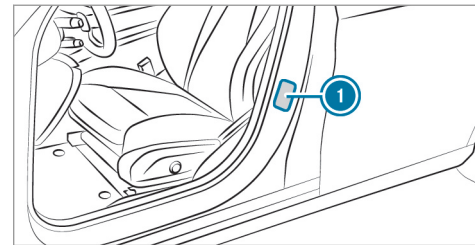

- ① Plaque d'information sur les pneus et le chargement

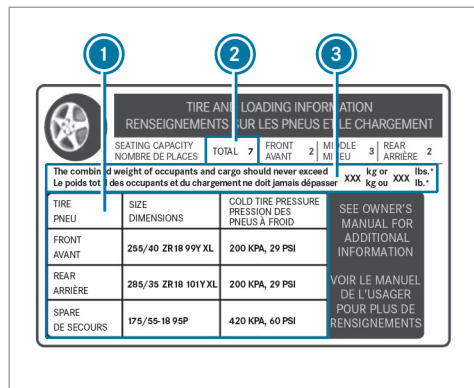

i Les données indiquées sur l'illustration figurent à titre d'exemple.

La plaque d'information sur les pneus et le chargement comporte les informations suivantes:

- le nombre maximal de places assises **2** en fonction du nombre maximal de personnes pouvant voyager à bord du véhicule

- la charge maximale autorisée **3** correspondant au poids total des occupants du véhicule, des bagages et du chargement
- les pressions de pneu recommandées **1** pour des pneus froids. Les pressions de pneu recommandées sont indiquées sur la base de la charge et de la vitesse maximales autorisées du véhicule.

Tenez également compte:

- des indications relatives aux poids autorisés sur la plaque signalétique du véhicule (→ page 377)
- des indications relatives à la pression de pneu dans le tableau de pression des pneus (→ page 344)

Thèmes associés:

- Détermination de la charge maximale (→ page 350)
- Remarques relatives à la pression de pneu (→ page 342)

Etapes pour déterminer la charge correcte

La méthode suivante a été développée d'après les dispositions applicables aux fabricants en vertu du titre 49, partie 575, du Code américain des règlements fédéraux et conformément au «National Traffic and Motor Vehicle Safety Act of 1966».

- (1)**: recherchez l'indication «Le poids combiné des occupants et de la charge ne doit jamais dépasser XXX kg ou XXX lb» qui figure sur les pneus et sur la plaque d'information sur les pneus et le chargement de votre véhicule.
- (2)**: déterminez le poids cumulé du conducteur et des passagers qui doivent monter à bord.
- (3)**: déduisez des XXX kg ou XXX lb le poids cumulé du conducteur et des passagers.
- (4)**: le résultat correspond à la charge autorisée pour le chargement et les bagages. Exemple: pour une valeur «XXX» égale à 1 400 lb et 5 occupants de 150 lb chacun, la charge maximale pour le chargement et les

bagages s'élève à 650 lb (1 400 - 750 (5 x 150) = 650 lb).

- ▶ (5) : déterminez le poids cumulé du chargement et des bagages à transporter. Pour des raisons de sécurité, ce poids ne doit pas dépasser la charge autorisée calculée à l'étape 4.
- ▶ (6) : si votre véhicule tracte une remorque, une certaine charge de la remorque sera transférée à votre véhicule. Consultez cette notice pour déterminer comment ceci réduit la capacité de charge disponible pour la charge et les bagages de votre véhicule.

ⓘ Tenez compte du fait que tous les véhicules ne sont pas autorisés pour la traction d'une remorque. La traction d'une remorque est uniquement autorisée si un dispositif d'attelage est monté et qu'une charge remorquée est inscrite dans les documents du véhicule.

En cas de doute, adressez-vous à votre distributeur Mercedes-Benz agréé.

Même si vous avez soigneusement calculé la charge totale, assurez-vous de ne pas dépasser la MTAC ni les charges maximales sur essieu autorisées dans le cas de votre véhicule. Vous trouverez des indications à ce sujet sur la plaque signalétique du véhicule.

- ▶ Faites peser le véhicule chargé (avec conducteur, passagers et chargement) sur une balance appropriée. Les valeurs mesurées ne doivent pas dépasser les valeurs maximales autorisées qui figurent sur la plaque signalétique du véhicule.

Thèmes associés:

- Exemple de calcul pour déterminer la charge maximale (→ page 351)
- Plaque d'information sur les pneus et le chargement (→ page 349)

- Tableau de pression des pneus (→ page 344)
- Plaque signalétique du véhicule (→ page 377)

Exemple de calcul pour déterminer la charge maximale

Le tableau suivant contient des exemples de calcul de la charge totale et de la charge utile pour différentes configurations de sièges et un nombre différent d'occupants de poids différent. Dans les exemples suivants, on présume une charge utile maximale de 1 500 lb (680 kg).

Cette valeur ne sert qu'à des fins de démonstration. Utilisez toujours la charge maximale spécifique à votre véhicule qui figure sur la plaque d'information sur les pneus et le chargement de votre véhicule (→ page 349).

Plus le poids total des occupants est élevé, plus la charge maximale pour les bagages est faible.

352 Jantes et pneus

Etape 1

	Exemple 1	Exemple 2
Poids cumulé maximal des occupants et du chargement (données figurant sur la plaque d'information sur les pneus et le chargement)	1 500 lb (680 kg)	1 500 lb (680 kg)

Etape 2

	Exemple 1	Exemple 2
Nombre de personnes dans le véhicule (conducteur et passagers)	5	1
Répartition des passagers	Avant: 2 Arrière: 3	Avant: 1
Poids des passagers	Passager 1: 150 lb (68 kg) Passager 2: 180 lb (82 kg) Passager 3: 160 lb (73 kg) Passager 4: 140 lb (63 kg) Passager 5: 120 lb (54 kg)	Passager 1: 200 lb (91 kg)
Poids total de tous les occupants	750 lb (340 kg)	200 lb (91 kg)

Etape 3

	Exemple 1	Exemple 2
Charge maximale (PTAC maximal autorisé figurant sur la plaque d'information sur les pneus et le chargement moins le poids total de tous les occupants)	$1\,500\text{ lb (680 kg)} - 750\text{ lb (340 kg)} = 750\text{ lb (340 kg)}$	$1\,500\text{ lb (680 kg)} - 200\text{ lb (91 kg)} = 1\,300\text{ lb (589 kg)}$

Inscriptions figurant sur les pneus

Vue d'ensemble des inscriptions figurant sur les pneus

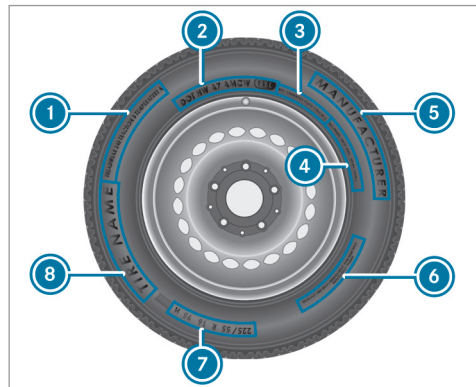

- ① Standards uniformes de classification de la qualité des pneus (→ page 354)
- ② DOT, numéro d'identification du pneu (→ page 356)
- ③ Charge maximale des pneus (→ page 356)

- ④ Pression de pneu maximale (→ page 357)
- ⑤ Fabricant
- ⑥ Composition du pneu (→ page 357)
- ⑦ Dimensions des pneus, capacité de charge, indice de vitesse et code de charge (→ page 357)
- ⑧ Nom du pneu
- i Les données indiquées sur l'illustration figurent à titre d'exemple.

Classification de la qualité des pneus

Conformément aux «standards uniformes de classification de la qualité des pneus» imposés par le ministère des Transports américain, les fabricants de pneus doivent classer leurs pneus sur la base des 3 facteurs de performance suivants:

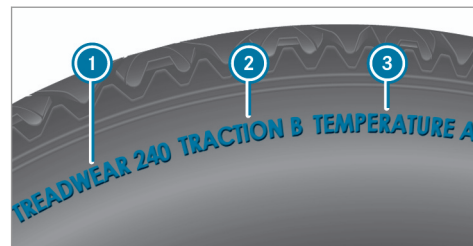

- ① Classe d'usure de la bande de roulement
- ② Classe de motricité
- ③ Classe de température
- i Les données indiquées sur l'illustration figurent à titre d'exemple.
- i Au Canada, les classifications ne sont pas prescrites par la loi mais sont normalement toujours indiquées.

Classe d'usure de la bande de roulement

La classe d'usure de la bande de roulement est un classement comparatif basé sur des tests d'usure des pneus réalisés dans des conditions contrôlées sur un parcours officiel du ministère

des Transports américain. Par exemple, s'il était testé sur le parcours du gouvernement, un pneu de classe 150 aurait une tenue à l'usure une fois et demie supérieure à celle d'un pneu de classe 100.

La performance relative des pneus dépend toutefois des conditions d'utilisation réelles et peut diverger considérablement de la norme en fonction des habitudes de conduite, des pratiques de maintenance, des caractéristiques de la chaussée et des conditions climatiques.

Classe de motricité

⚠ DANGER Risque d'accident en cas de motricité trop réduite

L'attribution d'une classe de motricité à un pneu repose sur des tests de freinage en ligne droite.

- ▶ Adaptez votre style de conduite aux conditions routières et météorologiques.

! REMARQUE Endommagement de la chaîne cinématique dû au patinage des pneus

- ▶ Evitez de faire patiner les pneus.

Les classes de motricité sont, de la plus élevée à la plus faible, AA, A, B et C. Ces classes correspondent à la capacité d'un pneu à s'arrêter sur une chaussée mouillée dans des conditions contrôlées et sur des surfaces d'essai en asphalte et en béton mises à disposition par le gouvernement américain. Un pneu classé C peut présenter une mauvaise motricité.

Classe de température

⚠ ATTENTION Risque d'accident en cas de surchauffe et défaillance des pneus

Une vitesse excessive, une pression de pneu trop basse et une charge trop élevée peuvent entraîner, séparément ou de manière combinée, une surchauffe des pneus, voire même une défaillance.

- ▶ Tenez compte des pressions de pneu recommandées.
- ▶ Contrôlez régulièrement la pression de chacun des pneus.
- ▶ Si nécessaire, corrigez la pression de pneu.

Les classes de température sont A (la plus élevée), B et C. Elles correspondent à la résistance du pneu à l'échauffement et à sa capacité à dissiper la chaleur lors de tests réalisés sur une roue spécifique dans des conditions contrôlées en laboratoire. Une température élevée constante peut endommager le matériau du pneu et réduire sa durée de vie. Des températures excessives peuvent par ailleurs provoquer une défaillance soudaine du pneu. La classe C correspond aux performances que tous les pneus pour voitures particulières doivent offrir conformément aux directives du ministère des Transports américain. Les classes B et A présentent une performance supérieure aux exigences minimales du ministère des Transports américain.

DOT, numéro d'identification du pneu (TIN)

Conformément aux réglementations américaines sur les pneus, tout fabricant de pneus ou toute entreprise de rechapage doit inscrire un numéro d'identification à l'intérieur ou sur le flanc de chaque pneu produit ou rechapé.

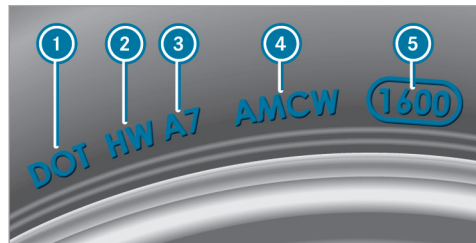

i Les données indiquées sur l'illustration figurent à titre d'exemple.

Le numéro d'identification du pneu est univoque et comprend les éléments suivants:

- **DOT (ministère des Transports)** : la marque de fabrique ① indique que le pneu répond

aux exigences du ministère des transports américain.

- **Code d'identification du fabricant** : le code d'identification du fabricant ② donne des informations relatives au fabricant du pneu. Les pneus neufs possèdent une identification composée de deux symboles. Les pneus rechapés possèdent une identification composée de quatre symboles. Pour de plus amples informations sur les pneus rechapés, voir (→ page 362).
- **Dimensions de pneu** : l'inscription ③ se réfère aux dimensions du pneu.
- **Code du type de pneu** : le code du type de pneu ④ peut être utilisé par le fabricant pour désigner les caractéristiques particulières du pneu.
- **Date de fabrication** : la date de fabrication ⑤ donne des informations sur l'âge du pneu. Les 1er et 2e chiffres indiquent la semaine de l'année et les 3e et 4e chiffres l'année de fabrication («3208» correspond par exemple à la 32e semaine de l'année 2008).

Indications relatives à la charge maximale des pneus

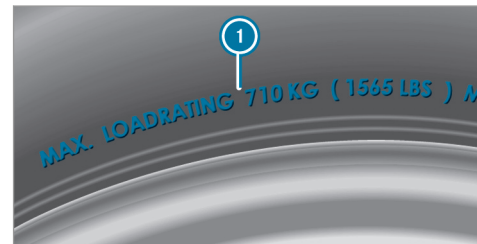

i Les données indiquées sur l'illustration figurent à titre d'exemple.

La charge maximale du pneu ① correspond au poids maximal pour lequel un pneu a été homologué.

Les pneus ne doivent pas être soumis à une charge supérieure à la charge maximale autorisée. La charge maximale autorisée figure sur la plaque d'information sur les pneus et le chargement qui se trouve sur le montant B côté conducteur (→ page 349).

Remarques relatives à la pression de pneu maximale

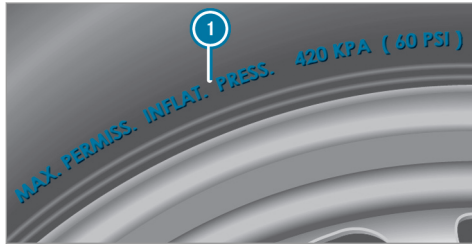

i Les données indiquées sur l'illustration figurent à titre d'exemple.

La pression de pneu maximale autorisée **1** pour laquelle un pneu a été homologué ne doit jamais être dépassée. Lors du réglage de la pression de pneu, tenez toujours compte de la pression de pneu recommandée pour le véhicule. (→ page 344)

Indications relatives à la composition du pneu



i Les données indiquées sur l'illustration figurent à titre d'exemple.

Ces indications décrivent le type de tissus et le nombre de couches au niveau du flanc **1** et sous les sculptures **2**.

Dimensions des pneus, capacité de charge, indice de vitesse et code de charge

⚠ ATTENTION Risque d'accident en cas de dépassement de la capacité de charge des pneus ou de l'indice de vitesse autorisé

Un dépassement peut endommager les pneus et provoquer leur éclatement.

- ▶ Montez uniquement des pneus dont les dimensions et le type sont agréés pour votre type de véhicule.
- ▶ Veillez à respecter la capacité de charge des pneus requise pour votre véhicule et l'indice de vitesse.

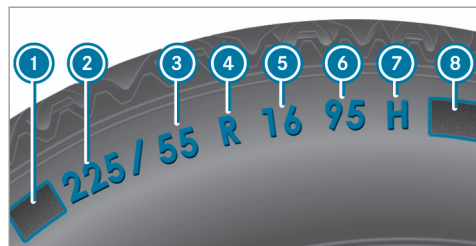

- ❶ Lettre préfixe
 - ❷ Largeur nominale du pneu en millimètres
 - ❸ Rapport hauteur/largeur en %
 - ❹ Code du pneu
 - ❺ Diamètre de la jante
 - ❻ Indice de charge
 - ❼ Indice de vitesse
 - ❽ Code de charge
- ❶ Les données indiquées sur l'illustration figurent à titre d'exemple.

Pour de plus amples informations sur l'interprétation des données relatives aux pneus, adressez-vous également à un atelier qualifié.

Lettre préfixe ❶:

- Aucune: pneu pour voitures particulières répondant aux normes de fabrication européennes
- «P»: pneu pour voitures particulières répondant aux normes de fabrication américaines
- «LT»: pneu pour utilitaires légers répondant aux normes de fabrication américaines
- «T»: roue de secours compacte avec une pression de pneu élevée conçue exclusivement pour une utilisation temporaire en cas d'urgence.

Rapport hauteur/largeur ❸:

Rapport dimensionnel entre la hauteur et la largeur du pneu, exprimé en pourcentage (hauteur du pneu divisée par la largeur du pneu).

Code du pneu ❹ (type de construction du pneu):

- «R»: pneu à carcasse radiale
- «D»: pneu à carcasse diagonale
- «B»: pneu à carcasse diagonale ceinturée

- «ZR»: pneu à carcasse radiale dont la vitesse maximale est supérieure à 149 mph (240 km/h) (en option)

Diamètre de la jante ❺:

Diamètre du siège de talon (non le diamètre du rebord de jante). Le diamètre de la jante est exprimé en pouces (in).

Indice de charge ❻:

Code numérique indiquant la capacité maximale de charge d'un pneu («91» correspond par exemple à une charge maximale de 1 356 lb (615 kg)).

La capacité de charge du pneu doit correspondre à au moins la moitié de la charge sur essieu autorisée du véhicule. Les pneus ne doivent pas être soumis à une charge supérieure à la charge maximale autorisée.

Voir également:

- Charge maximale autorisée sur la plaque d'information sur les pneus et le chargement (→ page 349)
- Charge maximale des pneus (→ page 356)
- Code de charge

Indice de vitesse 7 :

Indique la vitesse maximale autorisée pour le pneu.

- ① Un limiteur de vitesse électronique empêche que votre véhicule ne dépasse une vitesse de 130 mph (210 km/h).

Assurez-vous que vos pneus possèdent l'indice de vitesse requis. Pour obtenir des informations sur l'indice de vitesse requis, adressez-vous à un point de service Mercedes-Benz.

Pneus été

Indice	Classe de vitesse
Q	jusqu'à 100 mph (160 km/h)
R	jusqu'à 106 mph (170 km/h)
S	jusqu'à 112 mph (180 km/h)
T	jusqu'à 118 mph (190 km/h)
H	jusqu'à 130 mph (210 km/h)

¹ Indication «ZR» dans le code du pneu.

² Ou «M+S  » pour les pneus hiver.

Indice	Classe de vitesse
V	jusqu'à 149 mph (240 km/h)
W	jusqu'à 168 mph (270 km/h)
Y	jusqu'à 186 mph (300 km/h)
ZR...Y ¹	jusqu'à 186 mph (300 km/h)
ZR... (..Y) ¹	supérieure à 186 mph (300 km/h)
ZR ¹	supérieure à 149 mph (240 km/h)

- L'indication de la classe de vitesse en tant qu'indice «ZR» dans le code du pneu ④ est optionnelle pour les pneus jusqu'à 186 mph (300 km/h).
- Si vos pneus comportent l'indication «ZR» en tant que code du pneu ④ et qu'aucun indice de vitesse ⑦ n'est indiqué, adressez-vous au fabricant des pneus pour déterminer la vitesse maximale.

- Si l'indice de charge ⑥ et l'indice de vitesse ⑦ sont placés entre parenthèses, cela signifie que la vitesse maximale du pneu est supérieure à 186 mph (300 km/h). Pour toute question relative à la détermination de la vitesse maximale, adressez-vous au fabricant des pneus.

Pneus toutes saisons et pneus hiver

Indice	Classe de vitesse
Q M+S ²	jusqu'à 100 mph (160 km/h)
T M+S ²	jusqu'à 118 mph (190 km/h)
H M+S ²	jusqu'à 130 mph (210 km/h)
V M+S ²	jusqu'à 149 mph (240 km/h)

Les pneus hiver portent un symbole représentant un flocon de neige  et répondent aux exigences spécifiques de motricité sur la neige définies par l'Association des manufacturiers du caoutchouc RMA (Rubber Manufacturers Asso-

ciation) et l'Association canadienne de l'industrie du caoutchouc RAC (Rubber Association of Canada).

Code de charge :

- Aucune spécification: pneu ayant une capacité de charge normale (SL)
- «XL» ou «Extra Load»: pneu ayant une capacité de charge supérieure ou pneu renforcé
- «Light Load»: pneu ayant une faible capacité de charge
- «C», «D», «E»: plage de charge en fonction de la charge maximale que le pneu peut supporter à une pression déterminée

Définitions des termes relatifs aux pneus et au chargement

Structure et composition du pneu : décrit le nombre de couches/nappe en caoutchouc qui constituent la bande de roulement de pneu et les flancs. Celles-ci sont fabriquées à partir d'acier, de nylon, de polyester et d'autres matériaux.

Bar : unité métrique pour la pression de pneu. 14,5038 livres par pouce carré (psi) et 100 kilopascals (kPa) correspondent à 1 bar.

DOT (ministère des Transports) : les pneus portant l'identification DOT répondent aux exigences du ministère des Transports américain.

Poids moyen des occupants du véhicule : 150 lb (68 kilogrammes) multiplié par le nombre d'occupants autorisés à bord du véhicule.

Standards uniformes de classification de la qualité des pneus : standards uniformes de classification de la qualité des pneus reposant sur le profil des sculptures, la motricité et la tenue en température. L'évaluation menant à la classification est effectuée par le fabricant selon des consignes de test édictées par le gouvernement américain. La classification correspondante est indiquée sur le flanc du pneu.

Pression de pneu recommandée : la pression de pneu recommandée correspond à la pression des pneus montés départ usine sur votre véhicule.

La plaque d'information sur les pneus et le chargement contient les pressions de pneu recom-

mandées pour des pneus froids (charge et vitesse maximales autorisées du véhicule atteintes).

Le tableau de pression des pneus contient les pressions de pneu recommandées pour des pneus froids pour différentes conditions d'utilisation du véhicule (charge et/ou vitesse).

Augmentation du poids du véhicule due aux équipements optionnels : poids cumulé incluant tous les équipements de série et optionnels qui sont disponibles pour le véhicule, indépendamment du fait qu'ils soient montés ou non.

Jante : partie de la roue sur laquelle est monté le pneu.

GAWR (charge maximale sur essieu autorisée) : le GAWR correspond à la charge maximale autorisée sur l'essieu. La charge effective sur essieu ne doit jamais dépasser la charge maximale sur essieu autorisée. La charge maximale sur essieu autorisée figure sur la plaque signalétique du véhicule qui se trouve sur le montant B côté conducteur.

Indice de vitesse : l'indice de vitesse est mentionné dans la désignation du pneu. Il indique la plage de vitesse autorisée pour un pneu.

GVW (poids total) : le poids total prend en compte le poids du véhicule ainsi que le carburant, l'outillage, la roue de secours, les accessoires montés, les passagers, les bagages et éventuellement la charge sur timon. Le poids total ne doit jamais dépasser le PTAC (GVWR) qui figure sur la plaque signalétique du véhicule située sur le montant B côté conducteur.

GVWR (PTAC) : le GVWR correspond au poids total maximal autorisé du véhicule chargé (poids du véhicule incluant tous les accessoires, les passagers, le carburant, les bagages et éventuellement la charge sur timon). Le PTAC figure sur la plaque signalétique du véhicule qui se trouve sur le montant B côté conducteur.

Poids maximal du véhicule chargé : le poids maximal correspond au poids à vide du véhicule plus le poids des accessoires, la charge utile maximale et le poids des équipements optionnels montés d'usine.

Kilopascal (kPa) : unité métrique pour la pression de pneu. 6,9 kPa correspondent à 1 psi. Une autre unité permettant d'exprimer la pression de pneu est le bar. 100 kilopascals (kPa) correspondent à 1 bar.

Code de charge : en plus de l'indice de charge, le flanc du pneu peut porter un code de charge. Celui-ci donne des précisions sur la capacité de charge du pneu.

Poids à vide : poids d'un véhicule avec équipement de série et fluides (carburant, huile et liquide de refroidissement au niveau maximum). Le cas échéant, le poids indiqué prend également en compte le climatiseur ainsi que les équipements optionnels, mais pas les passagers ni les bagages.

Charge maximale des pneus : la charge maximale du pneu correspond au poids maximal (exprimé en kg ou en lb) pour lequel un pneu a été homologué.

Pression de pneu maximale autorisée : pression de pneu maximale autorisée pour un pneu.

Charge maximale par pneu : charge maximale sur un pneu. Elle se calcule à partir de la charge maximale sur essieu divisée par deux.

PSI (pounds per square inch) : unité de mesure standard pour la pression de pneu.

Rapport hauteur/section : rapport entre la hauteur et la largeur du pneu, exprimé en pourcentage.

Pression de pneu : pression qui agit de l'intérieur vers l'extérieur du pneu sur chaque pouce carré. La pression est exprimée en livres par pouce carré (psi), en kilopascals (kPa) ou en bars. La pression de pneu doit être corrigée uniquement lorsque les pneus sont froids.

Pression des pneus froids : les pneus sont froids lorsque le véhicule est resté immobilisé pendant au moins 3 heures sans que les pneus aient été exposés au rayonnement solaire et que vous avez parcouru moins de 1 mile (1,6 km).

Bande de roulement de pneu : partie du pneu en contact avec la route.

Talon de pneu : le talon de pneu sert à maintenir le pneu sur la jante. Afin d'éviter que la lon-

gueur du pneu ne varie sur le pourtour de la jante, le bourrelet contient plusieurs tringles.

Flanc : partie du pneu située entre les sculptures et le talon.

Poids des équipements optionnels : poids cumulé des équipements optionnels pesant plus que les pièces de série qu'ils remplacent et plus de 5 lb (2,3 kg). Ces équipements optionnels, tels que le système de freinage haute performance, le correcteur de niveau, la galerie de toit ou la batterie haute performance, ne sont pas compris dans le poids à vide ni dans le poids des accessoires.

TIN (numéro d'identification du pneu) : numéro d'identification univoque grâce auquel un fabricant de pneus peut, en cas de rappel de produits par exemple, identifier les pneus concernés et retrouver les acquéreurs. Le numéro d'identification du pneu se compose du code d'identification du fabricant, des dimensions de pneu, du code du type de pneu et de la date de fabrication.

Indice de charge : l'indice de charge est un code indiquant la capacité maximale de charge d'un pneu.

Motricité : adhérence entraînée par le frottement du pneu sur la chaussée.

Indicateur d'usure : fines baguettes (barrettes d'usure) réparties sur la bande de roulement de pneu. Lorsque les sculptures de pneu sont à la hauteur des baguettes, la limite d'usure de 1/16 in (1,6 mm) est atteinte.

Répartition des occupants du véhicule : répartition des occupants du véhicule sur les places prévues.

Limite totale de charge : charge nominale et charge des bagages plus 150 lb (68 kg) multiplié par le nombre de places dans le véhicule.

Changement de roue

Remarques relatives au choix, au montage et au remplacement des pneus

! REMARQUE Véhicules Mercedes-AMG

- ▶ Tenez compte des remarques figurant dans la notice d'utilisation complémentaire. Sinon, vous risquez de ne pas être averti des dangers qui pourraient se présenter.

▲ ATTENTION Risque d'accident en cas de dimensions incorrectes des roues et des pneus

Si vous montez des roues et des pneus de dimensions incorrectes, les freins de roue ou les éléments du système de freinage et de la suspension de roue risquent d'être endommagés.

- ▶ Remplacez toujours les roues et les pneus par des roues et des pneus ayant les mêmes spécifications que les pièces d'origine.

Dans le cas des roues, soyez attentif aux points suivants:

- Désignation
- Type

Dans le cas des pneus, soyez attentif aux points suivants:

- Désignation
- Fabricant
- Type

⚠ ATTENTION Risque d'accident en cas de dépassement de la capacité de charge des pneus ou de l'indice de vitesse autorisé

Un dépassement peut endommager les pneus et provoquer leur éclatement.

▶ Montez uniquement des pneus dont les dimensions et le type sont agréés pour votre type de véhicule.

▶ Veillez à respecter la capacité de charge des pneus requise pour votre véhicule et l'indice de vitesse.

! REMARQUE Endommagement du véhicule et des pneus dû à l'utilisation de pneus d'un type et de dimensions non agréés

Pour des raisons de sécurité, utilisez uniquement des pneus, des jantes et des accessoires agréés spécialement par Mercedes-Benz pour votre véhicule.

Ces pneus sont spécialement adaptés aux systèmes de sécurité active, tels que l'ABS, l'ESP® et le 4MATIC, et portent l'une des désignations suivantes:

- MO = Mercedes-Benz Original
- MOE = Mercedes-Benz Original Extended (pneus avec aptitude au roulage à plat, uniquement pour certaines jantes)
- MO1 = Mercedes-Benz Original (uniquement certains pneus AMG)

Sinon, cela risque d'entraîner une dégradation du comportement du véhicule, par exemple du point de vue de la tenue de route, des bruits de roulement et de la consommation. En outre, d'autres dimensions de pneus peuvent entraîner sous charge un frottement des pneus contre la carrosserie ou les éléments de l'essieu. Les pneus ou le véhicule peuvent être endommagés.

Utilisez uniquement les pneus, les jantes et les accessoires qui ont été testés et recommandés par Mercedes-Benz.

! REMARQUES Sécurité de marche compromise en cas d'utilisation de pneus rechapés

Les pneus rechapés ne sont ni testés ni recommandés par Mercedes-Benz étant donné que les détériorations antérieures ne sont pas toujours détectées au rechapage. La sécurité de marche ne peut donc pas être garantie.

- ▶ Ne montez aucun pneu d'occasion dont vous ne connaissez pas l'utilisation antérieure.

! **REMARQUE** Risque d'endommagement des jantes et des pneus en cas de franchissement d'obstacles

Les pneus des roues de grande taille sont de plus petite section. Plus la section des pneus est faible, plus le risque d'endommagement des jantes et des pneus en cas de franchissement d'obstacles est grand.

- ▶ Evitez les obstacles ou franchissez-les avec une prudence extrême.
- ▶ Réduisez votre vitesse pour franchir les bordures de trottoirs, les ralentisseurs, les plaques d'égout et les nids-de-poule.
- ▶ Evitez les bordures de trottoirs particulièrement hautes.

! **REMARQUE** Risque d'endommagement des jantes et des pneus lors du stationnement sur un trottoir ou un nid-de-poule

Lors du stationnement sur un trottoir ou un nid-de-poule, les jantes et les pneus risquent d'être endommagés.

- ▶ Garez-vous uniquement sur un sol aussi plat que possible.
- ▶ Evitez les trottoirs et les nids-de-poule lors du stationnement.

! **REMARQUE** Endommagement des composants électroniques dû à l'utilisation de démonte-pneus

Véhicules équipés du système de contrôle de la pression des pneus :

la roue est munie de composants électroniques. Ne placez aucun démonte-pneu à proximité de la valve.

Sinon, les composants électroniques risquent d'être endommagés.

- ▶ Faites toujours remplacer les pneus par un atelier qualifié.

! **REMARQUE** Endommagement des pneus été lorsque la température ambiante est basse

Si vous utilisez des pneus été lorsque la température ambiante est basse, cela risque d'entraîner la formation de fissures si bien que les pneus peuvent être irrémédiablement endommagés.

- ▶ Lorsque la température est inférieure à 45 °F (7 °C), utilisez des pneus  M+S.

L'utilisation d'accessoires non agréés par Mercedes-Benz pour votre véhicule ou une utilisation incorrecte peuvent compromettre la sécurité de fonctionnement de votre véhicule.

Avant tout achat et utilisation d'accessoires non agréés, renseignez-vous auprès d'un atelier qualifié sur les points suivants:

- Adéquation

- Dispositions légales
- Recommandations d'usine

⚠ ATTENTION Risque d'accident avec les pneus sport

Dans le cas des pneus sport, le risque de dérapage et d'aquaplanage augmente sur chaussée humide ou mouillée.

L'adhérence des pneus diminue nettement à mesure que la température extérieure et la température de service des pneus baissent.

- ▶ Activez l'ESP® et adaptez votre style de conduite.
- ▶ Lorsque la température extérieure est inférieure à 50 °F (10 °C), utilisez des pneus  M+S.
- ▶ Utilisez uniquement des pneus adaptés à l'utilisation envisagée.

Lors du choix, du montage et du remplacement des pneus, tenez compte des points suivants:

- Il peut également arriver que, dans certaines régions ou zones d'exploitation, l'utilisation

d'un type de pneus en particulier soit fortement recommandée.

- Ne montez que des jantes et des pneus de même type, de même modèle (pneus été, pneus hiver, pneus MOExtended) et de même marque.
- Montez uniquement des jantes de même taille sur un essieu (côté gauche et côté droit).
Des exceptions ne sont permises qu'en cas de crevaison pour le trajet jusqu'à l'atelier qualifié.
- **Véhicules équipés du système de contrôle de la pression des pneus** : toutes les roues montées doivent être équipées de capteurs opérationnels pour le système de contrôle de la pression des pneus.
- Lorsque la température est inférieure à 45 °F (7 °C), montez des pneus hiver ou des pneus toutes saisons portant le sigle  M+S sur toutes les roues.

Lorsque les conditions de circulation sont hivernales, les pneus hiver sont en mesure d'offrir la meilleure adhérence qui soit.

- Dans le cas des pneus M+S, montez uniquement des pneus de même profil.

- Respectez la vitesse maximale autorisée pour les pneus M+S montés.

Si la vitesse maximale autorisée est inférieure à celle du véhicule, une étiquette de rappel correspondante doit être placée dans le champ de vision du conducteur.

- Lorsque votre véhicule est équipé de pneus neufs, roulez à vitesse modérée pendant les 60 premiers miles (100 premiers kilomètres).
- Remplacez les pneus au plus tard au bout de 6 ans, indépendamment de leur degré d'usure.
- **En cas de passage à des pneus ne convenant pas pour le roulage à plat** : départ usine, les véhicules équipés de pneus MOExtended ne disposent pas du kit anticrevasion TIREFIT. Si vous montez des pneus qui ne conviennent pas pour le roulage à plat (des pneus hiver, par exemple), équipez le véhicule d'un kit anticrevasion TIREFIT.

Pour de plus amples informations sur les jantes et les pneus, adressez-vous à un atelier qualifié.

Tenez également compte des thèmes associés suivants:

- Remarques relatives à la pression de pneu (→ page 342)
- Plaque d'information sur les pneus et le chargement (→ page 349)
- Dimensions des pneus, capacité de charge, indice de vitesse et code de charge (→ page 357)
- Tableau de pression des pneus (→ page 344)
- Remarques relatives à la roue de secours compacte (→ page 373)

Remarques relatives à la permutation des roues

⚠ ATTENTION Risque d'accident en cas de dimensions différentes des roues

La permutation des roues avant et arrière risque de compromettre fortement le comportement routier du véhicule.

Les freins à disques ou les éléments de la suspension de roue risquent d'être endommagés.

▶ Permutez uniquement les roues avant et arrière lorsque les jantes et les pneus sont de dimensions identiques.

Les roues avant et arrière s'usent de manière différente:

- Les roues avant s'usent plus fortement au niveau de l'épaule de pneu.
- Les roues arrière s'usent plus fortement au milieu du pneu.

N'utilisez pas trop les pneus. Sinon, leur adhérence sur route mouillée diminue fortement (aquaplanage).

Si les roues du véhicule sont toutes de même taille, vous pouvez permuter les pneus aux intervalles spécifiés dans le carnet de garantie du fabricant de pneus qui se trouve dans les documents du véhicule. Si vous ne possédez pas de carnet de garantie, permuter les pneus tous les 3 000 à 6 000 miles (5 000 à 10 000 km), en fonction de leur degré d'usure. Ne changez pas le sens de rotation des pneus.

Tenez compte pour cela des instructions et des consignes de sécurité relatives au changement de roue (→ page 367).

Remarques concernant le stockage des roues

Lors du stockage des roues, tenez compte des remarques suivantes:

- Stockez les roues démontées dans un endroit frais et sec, si possible à l'abri de la lumière.

- Protégez les pneus de l'huile, de la graisse et du carburant.

Vue d'ensemble de l'outillage de changement de roue

! REMARQUE Véhicules Mercedes-AMG

▶ Tenez compte des remarques figurant dans la notice d'utilisation complémentaire. Sinon, vous risquez de ne pas être averti des dangers qui pourraient se présenter.

A l'exception de quelques véhicules destinés à certains pays, les véhicules ne sont pas équipés d'un outillage de changement de roue. Renseignez-vous auprès d'un atelier qualifié pour savoir quels sont les outils nécessaires et agréés pour effectuer un changement de roue sur votre véhicule.

L'outillage nécessaire au changement de roue peut par exemple comprendre les éléments suivants:

- Cric

- Cale
- Clé démonte-roue
- Goujon de centrage

L'outillage de changement de roue se trouve dans la trousse à outils **1** située dans le coffre.

- i** En fonction de la version du véhicule, la trousse à outils peut également se trouver à d'autres emplacements dans le coffre.

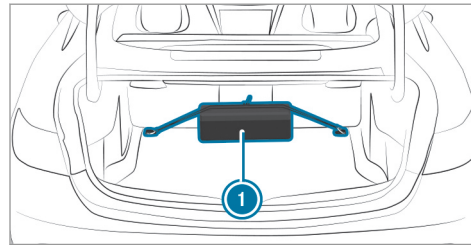

La trousse à outils comprend les éléments suivants:

- Cric
- Clé démonte-roue

- Goujon de centrage
- Cale pliante
- Cliquet pour le cric

Préparation du véhicule pour un changement de roue

Conditions requises

- L'outillage de changement de roue nécessaire est disponible. Si votre véhicule n'est pas équipé de l'outillage de changement de roue, renseignez-vous auprès d'un atelier qualifié pour savoir quel outillage est adapté.
- Le véhicule ne se trouve pas sur un terrain en pente.
- Le véhicule est à l'arrêt sur un sol stable, plat et non glissant.

▶ Serrez manuellement le frein de stationnement électrique.

▶ Placez les roues avant en ligne droite.

▶ **Véhicules équipés d'une boîte automatique** : mettez la boîte de vitesses sur **P**.

- ▶ **Véhicules équipés du correcteur de niveau** : réglez le niveau normal du véhicule (→ page 228).
- ▶ Arrêtez le moteur.
- ▶ Assurez-vous que vous ne pouvez pas démarrer le moteur.
- ▶ Placez une cale ou un autre objet approprié devant et derrière la roue diagonalement opposée à la roue à remplacer.
- ▶ Si nécessaire, retirez les enjoliveurs de roue/les cache-moyeux (→ page 368).
- ▶ Levez le véhicule (→ page 368).

Dépose et pose des enjoliveurs de roue ou des cache-moyeux

Conditions requises

- Le véhicule est prêt pour le changement de roue (→ page 367).

Cache-moyeux en plastique

- ▶ **Dépose** : tournez le cache central du cache-moyeu vers la gauche, puis enlevez le cache-moyeu.

- ▶ **Pose** : assurez-vous que le cache central du cache-moyeu est tourné vers la gauche.
- ▶ Mettez le cache-moyeu en place et tournez le cache central vers la droite jusqu'à ce qu'il s'encliquette de manière audible.

Cache-moyeux en aluminium

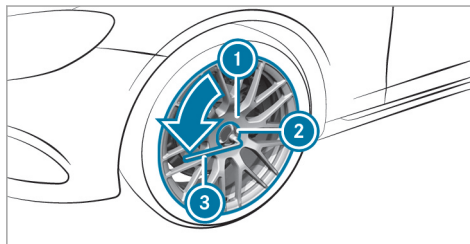

- ▶ **Dépose** : prenez l'embout enfichable ② dans l'outillage de changement de roue et posez-le sur le cache-moyeu ①.
- ▶ Emboîtez la clé démonte-roue ③ sur l'embout enfichable ②.

- ▶ A l'aide de la clé démonte-roue ③, tournez le cache-moyeu ① vers la gauche et enlevez-le.
- ▶ **Pose** : effectuez les étapes précédentes dans l'ordre inverse.
- ① **Couple de serrage prescrit** : 18 lb-ft (25 Nm).

Levage du véhicule lors d'un changement de roue

Conditions requises

- Personne ne se trouve dans le véhicule.
- Le véhicule doit être prêt pour le changement de roue (→ page 367).
- Les enjoliveurs de roue ou les cache-moyeux sont retirés (→ page 368).

Remarques importantes relatives à l'utilisation du cric :

- Pour soulever le véhicule, utilisez uniquement les crics agréés pour Mercedes-Benz pour votre véhicule.

- Le cric n'est prévu que pour soulever le véhicule pendant une durée limitée et n'est pas conçu pour effectuer des travaux de maintenance sous le véhicule.
- Le cric repose sur une surface plane, ferme et non glissante. Si nécessaire, utilisez un support large, plat et antidérapant qui puisse supporter la charge.
- Le pied du cric se trouve directement en dessous du point d'appui.

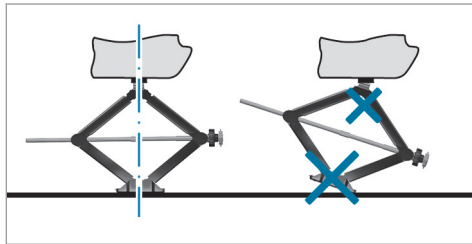

Règles de conduite lorsque le véhicule est soulevé:

- Ne mettez jamais vos mains ou vos pieds sous le véhicule.

- Ne vous glissez jamais sous le véhicule.
- Ne démarrez pas le moteur et ne desserrez pas le frein de stationnement électrique.
- N'ouvrez ou ne fermez aucune porte ni le couvercle de coffre.

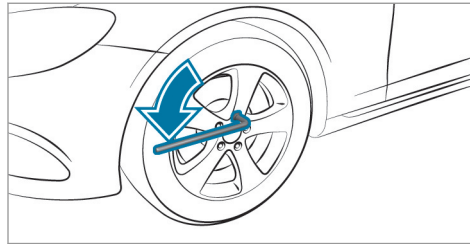

- ▶ A l'aide de la clé démonte-roue, dévissez les vis de la roue à changer de 1 tour environ. Ne dévissez pas complètement les vis.

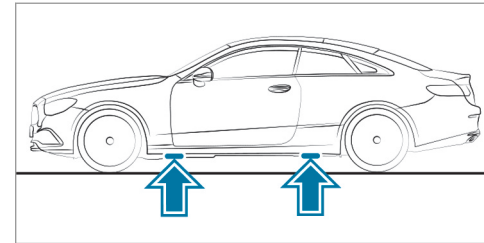

Position des points d'appui du cric

! REMARQUE Véhicules Mercedes-AMG

- ▶ Tenez compte des remarques figurant dans la notice d'utilisation complémentaire. Sinon, vous risquez de ne pas être averti des dangers qui pourraient se présenter.

! ATTENTION Risque de blessure en cas de placement incorrect du cric

Si vous ne placez pas le cric correctement sous le point d'appui prévu à cet effet sur le

véhicule, le cric risque de glisser lorsque le véhicule est soulevé.

- ▶ Placez le cric uniquement sous le point d'appui prévu à cet effet sur le véhicule. Le pied du cric doit se trouver directement en dessous du point d'appui sur le véhicule.

! **REMARQUE** Dommages sur le véhicule dus au cric

Si vous ne placez pas le cric sous les points d'appui prévus à cet effet, vous risquez d'endommager le véhicule.

- ▶ Placez uniquement le cric sous les points d'appui prévus à cet effet.
- ▶ Prenez le cliquet dans l'outillage de changement de roue et emboîtez-le dans l'écrou hexagonal du cric de manière à ce que l'inscription «AUF» soit visible.

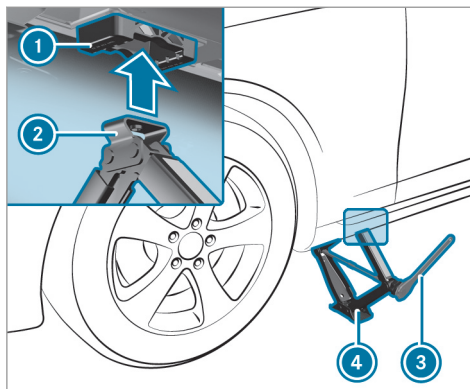

- ▶ Placez l'appui ② du cric ④ sous le point d'appui du cric ①.
- ▶ Tournez le cliquet ③ vers la droite jusqu'à ce que l'appui ② soit parfaitement en place sous le point d'appui du cric ① et que la surface d'appui du cric repose entièrement sur le sol.

- ▶ Tournez le cliquet ③ jusqu'à ce que le pneu soit à 1,2 in (3 cm) au maximum au-dessus du sol.
- ▶ Dévissez la roue et enlevez-la (→ page 370).

Dépose de la roue

Conditions requises

- Le véhicule est relevé (→ page 368).

! **REMARQUE** Véhicules Mercedes-AMG

- ▶ Tenez compte des remarques figurant dans la notice d'utilisation complémentaire. Sinon, vous risquez de ne pas être averti des dangers qui pourraient se présenter.

Lors du changement de roue, évitez d'exercer une force quelconque sur les disques de frein car cela risque de compromettre le confort au freinage.

! **REMARQUE** Dommages au niveau des filetages dus à des vis de roue encrassées

- ▶ Ne posez pas les vis de roue dans le sable ou dans la saleté.

- ▶ Enlevez la vis de roue qui se trouve en haut.

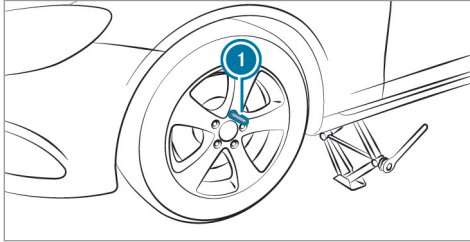

- ▶ Vissez le goujon de centrage ❶ dans le filet à la place de la vis de roue.
- ▶ Dévissez complètement les autres vis de roue.
- ▶ Enlevez la roue.

Montage d'une nouvelle roue

! **REMARQUE** Véhicules Mercedes-AMG

- ▶ Tenez compte des remarques figurant dans la notice d'utilisation complémentaire. Sinon, vous risquez de ne pas être averti des dangers qui pourraient se présenter.

! **ATTENTION** Risque d'accident en cas de perte d'une roue

Si les vis de roue sont huilées ou graissées, ou si le filet des vis ou des moyeux de roue est endommagé, les vis de roue peuvent se desserrer.

- ▶ Ne huilez ni ne graissez jamais les vis de roue.
- ▶ Prenez immédiatement contact avec un atelier qualifié si un filet est endommagé.
- ▶ Faites remplacer les vis de roue ou les taraudages des moyeux de roue endommagés.

- ▶ Ne continuez pas de rouler.

- ▶ Tenez compte des remarques relatives au choix des pneus (→ page 362).

Dans le cas des pneus avec sens de rotation prescrit, le sens de rotation est repéré par une flèche sur le flanc du pneu. Tenez compte du sens de rotation prescrit lors du montage.

- ▶ Glissez la nouvelle roue sur le goujon de centrage et appliquez-la contre le moyeu.

! **ATTENTION** Risque de blessure lors du serrage des vis et des écrous de roue

Si vous serrez les vis ou écrous de roue alors que le véhicule est soulevé, le cric risque de glisser.

- ▶ Serrez uniquement les vis ou écrous de roue lorsque le véhicule est abaissé.

- ▶ Respectez impérativement les instructions et les consignes de sécurité relatives au «Changement de roue» (→ page 362).

- Pour des raisons de sécurité, utilisez exclusivement les vis de roue agréées pour les véhicules Mercedes-Benz et pour le type de roue monté.

! **REMARQUE** Endommagement de la peinture des jantes lors du vissage de la 1^{re} vis de roue

Si la roue a trop de jeu lors du vissage de la 1^{re} vis de roue, vous risquez d'endommager la peinture de la jante.

- Appuyez suffisamment la roue contre le moyeu lors du vissage de la 1^{re} vis de roue.

- Posez les vis de roue et serrez-les légèrement et uniformément dans l'ordre indiqué, c'est-à-dire en diagonale.
- Dévissez le goujon de centrage.
- Posez la dernière vis de roue et serrez-la légèrement.
- Abaissez le véhicule (→ page 372).

Abaissement du véhicule après un changement de roue

Conditions requises

- La nouvelle roue est montée (→ page 371).

- **Abaissement du véhicule :** emboîtez le cliquet dans le six-pans du cric de manière à ce que l'inscription «AB» soit visible et tournez-le vers la gauche.

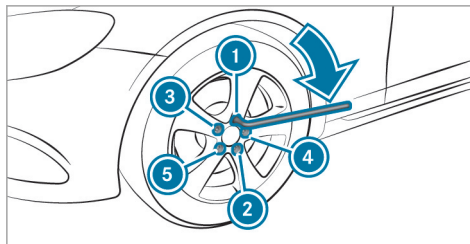

- Serrez les vis de roue uniformément dans l'ordre indiqué ① à ⑤, c'est-à-dire en diagonale, avec un couple maximal de 59 lb-ft (80 Nm) dans un premier temps.

- Serrez ensuite les vis de roue uniformément dans l'ordre indiqué ① à ⑤, c'est-à-dire en diagonale, au couple de serrage prescrit de 111 lb-ft (150 Nm).

! **ATTENTION** Risque d'accident dû à un couple de serrage incorrect

Si vous ne serrez pas les vis ou les écrous de roue au couple prescrit, les roues risquent de se détacher.

- Assurez-vous que les vis de roue ou les écrous de roue sont serrés au couple de serrage prescrit.
- Si nécessaire, prenez contact avec un atelier qualifié et ne déplacez pas le véhicule.

- Contrôlez la pression de pneu de la roue nouvellement montée et corrigez-la si nécessaire.

i Ce qui suit ne s'applique pas si la nouvelle roue est une roue de secours compacte.

- ▶ **Véhicules équipés de l'avertisseur de perte de pression des pneus** : redémarrez l'avertisseur de perte de pression des pneus (→ page 348).
- ▶ **Véhicules équipés du système de contrôle de la pression des pneus** : redémarrez le système de contrôle de la pression des pneus (→ page 347).

Roue de secours compacte

Remarques relatives à la roue de secours compacte

⚠ ATTENTION Risque d'accident en cas de dimensions incorrectes des jantes et des pneus

La roue de secours compacte ou la roue de secours normale et la roue à changer peuvent avoir des dimensions de jantes et de pneus ainsi qu'un type de pneus différents. La roue de secours compacte ou la roue de secours normale peut compromettre fortement le comportement routier.

Pour éviter de prendre des risques, tenez compte des remarques suivantes:

- ▶ Conduisez avec prudence.
- ▶ Ne montez jamais plus d'une roue de secours compacte ou normale qui diffère de la roue à changer.
- ▶ N'utilisez que brièvement la roue de secours compacte ou la roue de secours normale.
- ▶ Ne désactivez pas l'ESP®.
- ▶ Faites remplacer les roues de secours compactes ou les roues de secours normales présentant des dimensions différentes par l'atelier qualifié le plus proche. Tenez impérativement compte des dimensions de jantes et de pneus appropriées ainsi que du type de pneus.

i La roue de secours compacte est rangée dans sa housse et fixée dans le coffre.

Tenez compte des remarques suivantes relatives à la pose de la roue de secours compacte:

- Contrôlez la pression de pneu de la roue de secours compacte. Corrigez-la si nécessaire.
- La vitesse maximale autorisée pour rouler avec la roue de secours compacte est de 50 mph (80 km/h).
- Ne montez pas de chaînes à neige sur la roue de secours compacte.
- Remplacez la roue de secours compacte au plus tard au bout de 6 ans, indépendamment de son degré d'usure.

i Véhicules équipés de l'avertisseur de perte de pression des pneus : si vous avez monté la roue de secours compacte, il se peut que l'avertisseur de perte de pression des pneus ne fonctionne pas de façon fiable. Redémarrez-le après avoir remplacé la roue de secours compacte par une roue normale.

Véhicules équipés du système de contrôle de la pression des pneus : si vous avez monté la roue de secours compacte, il se peut que le système de contrôle de la pression des pneus ne fonctionne pas de façon fiable. Il se peut que le système affiche pendant encore quelques minutes la pression de pneu de la roue démontée. Redémarrez-le après avoir remplacé la roue de secours compacte par une roue normale.

Tenez également impérativement compte des thèmes associés suivants:

- Remarques relatives à la pression de pneu (→ page 342)
- Plaque d'information sur les pneus et le chargement (→ page 349)
- Tableau de pression des pneus (→ page 344)
- Remarques relatives au montage de pneus (→ page 362)

Remarques sur les caractéristiques techniques

! REMARQUE Véhicules Mercedes-AMG

- ▶ Tenez compte des remarques figurant dans la notice d'utilisation complémentaire. Sinon, vous risquez de ne pas être averti des dangers qui pourraient se présenter.

Les données mentionnées sont valables uniquement pour les véhicules avec équipement de série. Pour de plus amples informations, adressez-vous à un point de service Mercedes-Benz.

Electronique du véhicule

Emetteurs-récepteurs radio

Remarques relatives au montage d'émetteurs-récepteurs radio

- ⚠ **ATTENTION** Risque d'accident dû à des travaux effectués de manière non conforme sur les émetteurs-récepteurs radio

Lorsque des émetteurs-récepteurs radio sont manipulés ou ne sont pas post-équipés dans les règles de l'art, leur rayonnement électromagnétique peut perturber l'électronique du véhicule et compromettre la sécurité de fonctionnement du véhicule.

- ▶ Confiez toujours les travaux sur les appareils électriques ou électroniques à un atelier qualifié.

- ⚠ **ATTENTION** Risque d'accident dû à une utilisation non conforme des émetteurs-récepteurs radio

Si vous utilisez des émetteurs-récepteurs radio de façon non conforme dans le véhicule, leur rayonnement électromagnétique risque de perturber l'électronique du véhicule. Cela vaut en particulier dans les situations suivantes:

- Lorsque l'émetteur-récepteur radio n'est pas raccordé à une antenne extérieure.
- Lorsque l'antenne extérieure n'est pas montée correctement ou qu'elle n'est pas un modèle générant peu de réflexion.

Ils risquent alors de compromettre la sécurité de fonctionnement du véhicule.

- ▶ Confiez le montage de l'antenne extérieure générant peu de réflexion à un atelier qualifié.
- ▶ Lorsque vous utilisez des émetteurs-récepteurs radio dans le véhicule, reliez-les toujours à l'antenne extérieure générant peu de réflexion.

REMARQUE Annulation de l'autorisation de mise en circulation due au non-respect des conditions d'installation et d'utilisation

Le non-respect des conditions d'installation et d'utilisation des émetteurs-récepteurs radio peut entraîner l'annulation de l'autorisation de leur mise en circulation.

- ▶ N'utilisez que des bandes de fréquences agréées.
- ▶ Tenez compte des puissances de sortie maximales autorisées dans ces bandes de fréquences.
- ▶ N'utilisez que les emplacements de montage des antennes autorisés.

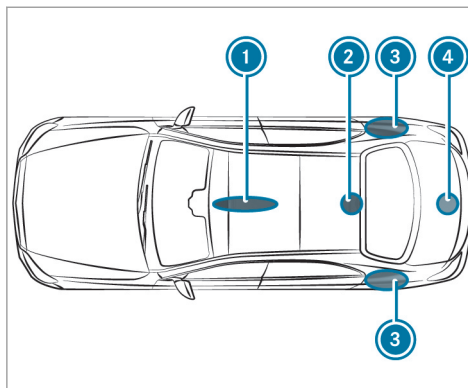

- ① Zone avant du toit
- ② Zone arrière du toit
- ③ Ailes arrière
- ④ Couvercle de coffre

Sur les véhicules équipés d'un toit ouvrant panoramique, le montage d'une antenne n'est autorisé ni dans la zone avant ni dans la zone arrière du toit.

Si vous montez une antenne au niveau des ailes arrière, nous vous recommandons de monter celle-ci en direction du milieu de la chaussée.

Pour le montage ultérieur d'émetteurs-récepteurs radio, vous devez respecter la spécification technique ISO/TS 21609 (véhicules routiers - Guide sur la compatibilité électromagnétique (CEM) pour l'installation en seconde monte d'équipements de radiotéléphonie). Respectez les dispositions légales en vigueur pour les pièces rapportées.

Si votre véhicule est équipé d'un prééquipement pour la radio, utilisez les raccords d'alimentation électrique et les raccords d'antenne prévus dans le prééquipement. Lors du montage, tenez compte des notices d'utilisation complémentaires du fabricant.

Puissance d'émission des émetteurs-récepteurs radio

Les puissances d'émission maximales (PEAK) au niveau de la base d'antenne ne doivent pas être supérieures aux valeurs indiquées dans le tableau suivant:

Bande de fréquences et puissance d'émission maximale

Bande de fréquences	Puissance d'émission maximale
Ondes courtes 3 - 54 MHz	100 W
Bande des 4 m 74 - 88 MHz	30 W
Bande des 2 m 144 - 174 MHz	50 W
Terrestrial Trunked Radio (TETRA) 380 - 460 MHz	10 W
Bande des 70 cm 420 - 450 MHz	35 W
Téléphonie mobile (2G/3G/4G)	10 W

Les éléments suivants peuvent être utilisés sans restriction dans le véhicule:

- Émetteurs-récepteurs radio ayant une puissance d'émission maximale de 100 mW
- Émetteurs RF émettant sur la bande de fréquences 380 - 410 MHz et ayant une puissance d'émission maximale de 2 W (TETRA)
- Téléphones portables (2G/3G/4G)

Pour les bandes de fréquences suivantes, il n'existe aucune restriction pour les emplacements de montage des antennes à l'extérieur du véhicule:

- Terrestrial Trunked Radio (TETRA)
- Bande des 70 cm
- 2G/3G/4G

Marquages radio réglementaires petits composants

Vous trouverez les informations du fabricant relatives aux composants du véhicule commandés par radio sous le mot clé «Marquages radio réglementaires» dans la notice d'utilisation

numérique qui se trouve dans le véhicule, sur Internet et dans l'appli.

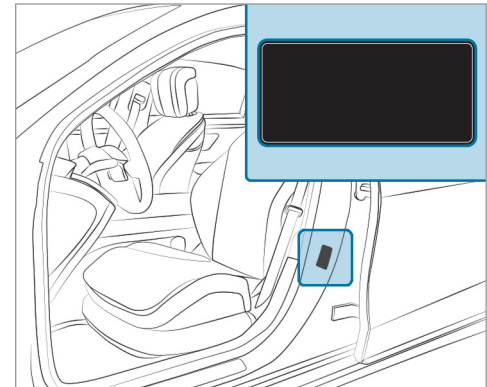
Vue d'ensemble de la plaque signalétique du véhicule, du VIN et du numéro de moteur**Plaque signalétique du véhicule**

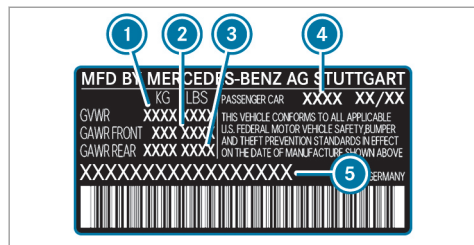

Plaque signalétique du véhicule (uniquement pour les Etats-Unis)

- ① MTAC
- ② Charge autorisée sur l'essieu avant
- ③ Charge autorisée sur l'essieu arrière
- ④ Code peinture
- ⑤ VIN (numéro d'identification du véhicule)

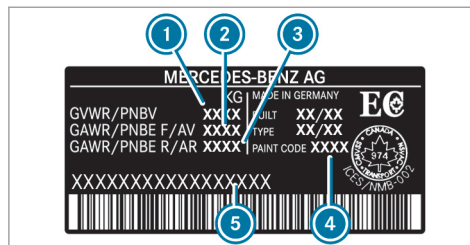

Plaque signalétique du véhicule (uniquement pour le Canada)

- ① MTAC
- ② Charge autorisée sur l'essieu avant
- ③ Charge autorisée sur l'essieu arrière
- ④ Code peinture
- ⑤ VIN (numéro d'identification du véhicule)

La MTAC prend en compte le poids du véhicule, ainsi que toutes les personnes à bord, le carburant et le chargement. La charge maximale sur essieu autorisée correspond au poids maximal pouvant être supporté par un essieu (essieu avant ou arrière).

Ne dépassez pas la MTAC ni la charge maximale autorisée sur les essieux avant et arrière.

VIN sous le siège avant droit

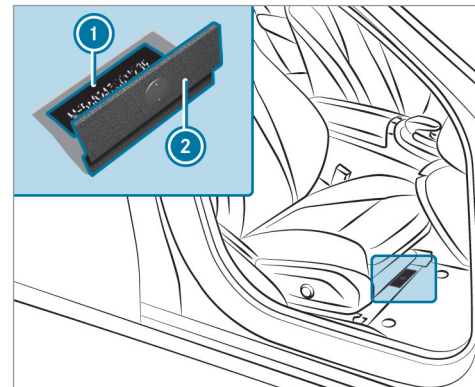

- ① VIN gravé (numéro d'identification du véhicule)
- ② Revêtement de plancher

Autres plaques

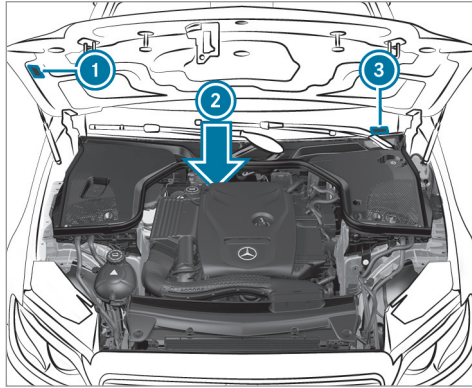

- ① Plaque comportant des informations sur le contrôle des gaz d'échappement, y compris l'homologation d'après les normes relatives aux émissions aussi bien au niveau fédéral des Etats-Unis que pour la Californie
- ② Numéro de moteur gravé sur le bloc-cylindres

- ③ VIN (numéro d'identification du véhicule) sur une étiquette apposée sur le bas du pare-brise

Ingrédients et lubrifiants

Remarques relatives aux ingrédients et lubrifiants

! REMARQUE Véhicules Mercedes-AMG

- ▶ Tenez compte des remarques figurant dans la notice d'utilisation complémentaire. Sinon, vous risquez de ne pas être averti des dangers qui pourraient se présenter.

⚠ ATTENTION Risque de blessure en cas de contact avec des ingrédients et lubrifiants toxiques

Les ingrédients et lubrifiants peuvent être toxiques et nocifs.

- ▶ Lors de l'utilisation, du stockage et de l'élimination des ingrédients et lubri-

fifiants, tenez compte des inscriptions figurant sur les bidons d'origine.

- ▶ Conservez toujours les ingrédients et lubrifiants dans leur bidon d'origine fermé.
- ▶ Conservez toujours les ingrédients et lubrifiants hors de portée des enfants.



PROTECTION DE L'ENVIRONNEMENT

Pollution de l'environnement due à une élimination d'ingrédients ou lubrifiants non conforme aux règles de protection de l'environnement

Les ingrédients et lubrifiants sont

- les carburants
- les additifs pour le post-traitement des gaz d'échappement (AdBlue®, par exemple)
- les lubrifiants

Si l'élimination des ingrédients et lubrifiants n'est pas conforme, vous risquez d'entraîner

des dommages importants pour l'environnement.

- ▶ Éliminez les ingrédients et lubrifiants dans le respect des règles de protection de l'environnement.

Les ingrédients et lubrifiants sont

- les carburants
- les lubrifiants
- le liquide de refroidissement
- le liquide de frein
- le liquide de lave-glace
- le réfrigérant du système de climatisation

Utilisez uniquement des produits agréés par Mercedes-Benz. Les dommages survenant sur le véhicule suite à l'utilisation de produits non agréés ne sont pas couverts par la garantie contractuelle Mercedes-Benz et ne donnent pas lieu à un geste commercial.

Les ingrédients et lubrifiants agréés par Mercedes-Benz sont reconnaissables à l'inscription sur le bidon:

- MB-Freigabe (par exemple MB-Freigabe 229.51)
- MB-Approval (par exemple MB-Approval 229.51)

Vous obtiendrez de plus amples informations sur les ingrédients et lubrifiants agréés

- dans les prescriptions Mercedes-Benz relatives aux ingrédients et lubrifiants, en indiquant la spécification
 - sur le site <https://bevo.mercedes-benz.com>
 - dans l'application Mercedes-Benz BeVo
- dans un atelier qualifié

⚠ ATTENTION Risque d'incendie et d'explosion dû au carburant

Les carburants sont facilement inflammables.

- ▶ Évitez impérativement d'approcher un feu ou une flamme nue, de fumer ou de provoquer des étincelles.

- ▶ Avant et pendant le ravitaillement du véhicule, coupez le contact et, le cas échéant, arrêtez le chauffage autonome.

⚠ ATTENTION Risque de blessure en cas de contact avec des carburants

Les carburants sont toxiques et nocifs.

- ▶ Évitez impérativement que du carburant n'entre en contact avec la peau, les yeux ou les vêtements ou qu'il ne soit ingéré.
- ▶ N'inhalez pas les vapeurs de carburant.
- ▶ Conservez les carburants hors de portée des enfants.
- ▶ Maintenez les portes et les vitres fermées pendant le ravitaillement.

En cas de contact avec du carburant, tenez compte des remarques suivantes:

- ▶ En cas de contact avec la peau, rincez immédiatement les parties touchées

par le carburant avec de l'eau et du savon.

- ▶ Si du carburant est entré en contact avec les yeux, rincez-les immédiatement et soigneusement à l'eau claire. Consultez immédiatement un médecin.
- ▶ En cas d'ingestion de carburant, consultez immédiatement un médecin. Ne provoquez pas de vomissements.
- ▶ Changez immédiatement de vêtements s'ils ont été souillés par du carburant.

Les véhicules polycarburants peuvent être ravitaillés avec les types de carburant suivants:

- Sans plomb 95
- Carburant E85
- Mélange de carburant E85 et de sans plomb 95

Les véhicules polycarburants se reconnaissent à l'autocollant **Ethanol up to E85** qui se trouve à l'intérieur de la trappe du réservoir.

Les carburants que vous pouvez utiliser pour ravitailler votre véhicule peuvent diverger de

ceux indiqués dans la notice d'utilisation en fonction des pays. Vous trouverez la liste des carburants adaptés à votre véhicule sur la plaque d'information située sur la face intérieure de la trappe du réservoir.

Carburant

Remarques relatives à la qualité du carburant dans le cas des véhicules équipés d'un moteur à essence

Respectez les remarques relatives aux ingrédients et lubrifiants (→ page 379).

! **REMARQUE** Dommages dus à l'utilisation du mauvais carburant

De petites quantités du mauvais carburant suffisent pour endommager le système d'alimentation en carburant, le moteur et le système de dépollution.

- ▶ Utilisez exclusivement une essence à faible teneur en soufre.

Ce carburant peut contenir jusqu'à 10 % en volume d'éthanol. Votre véhicule est compatible avec le carburant E10.

Ne ravitaillez en aucun cas le véhicule avec les carburants suivants:

- Gazole
- Essence avec plus de 10 % en volume d'éthanol, comme l'E15, l'E85, l'E100
- Essence avec plus de 3 % en volume de méthanol, comme le M15, le M30, le M85, le M100
- Essence contenant des additifs métallifères

Si vous avez ravitaillé le véhicule par erreur avec un mauvais carburant:

- ▶ Ne mettez pas le contact.
- ▶ Prenez contact avec un atelier qualifié.

Si le carburant disponible n'est pas suffisamment désulfuré, une odeur peut se dégager. Utilisez exclusivement des carburants dont l'indice d'octane correspond au minimum à celui

indiqué sur la plaque d'information située dans la trappe de réservoir (→ page 175).

Si vous souhaitez atteindre la puissance maximale du moteur, utilisez uniquement du sans plomb dont l'indice d'octane est de 91 AKI/95 RON au minimum.

Si le carburant recommandé n'est pas disponible, vous pouvez utiliser à titre temporaire de l'essence ordinaire sans plomb avec un indice d'octane de 87 AKI/91 RON au minimum. La puissance du moteur peut alors diminuer et la consommation de carburant augmenter.

Ne ravitaillez en aucun cas le véhicule avec une essence dont l'indice RON est inférieur.

! REMARQUE Usure prématurée du moteur due à l'utilisation d'essence ordinaire sans plomb

Réduction de la longévité et des performances du moteur.

Si du sans plomb 95 n'est pas disponible et que vous devez utiliser de l'essence ordinaire sans plomb:

- ▶ Ne remplissez le réservoir de carburant qu'à moitié avec de l'essence ordinaire sans plomb et complétez dès que possible avec du sans plomb 95.
- ▶ Ne roulez pas à la vitesse maximale limitée par construction.
- ▶ Evitez les accélérations brutales et les régimes moteur supérieurs à 3 000 tr/min.

Vous obtiendrez de plus amples informations sur le carburant

- dans une station-service
- dans un atelier qualifié
- sur le <https://www.mbusa.com> (uniquement pour les Etats-Unis)

Remarques relatives à l'utilisation d'additifs dans l'essence

Respectez les remarques relatives aux ingrédients et lubrifiants (→ page 379).

! REMARQUE Dommages dus à l'utilisation d'additifs inappropriés

De petites quantités du mauvais additif suffisent pour provoquer des dysfonctionnements.

- ▶ Ne mélangez au carburant que des additifs de nettoyage recommandés par Mercedes-Benz.

Mercedes-Benz vous recommande d'utiliser des carburants additivés de qualité.

Il peut arriver, dans certains pays, que le carburant disponible ne soit pas suffisamment additivé. Cela peut entraîner la formation de dépôts dans le système d'injection de carburant. Dans ce cas, et après avoir reçu l'accord d'un point de service Mercedes-Benz, mélangez au carburant l'additif de nettoyage recommandé par Mercedes-Benz. Suivez les instructions et respectez les proportions du mélange qui figurent sur le récipient.

Capacité du réservoir et réserve de carburant**Capacité**

Modèle	Capacité totale
Tous les modèles	17,4 gal (66,0 l)
Modèle	dont une réserve de
Tous les modèles	1,8 gal (7,0 l)

Huile moteur**Remarques relatives à l'huile moteur**

Tenez compte des remarques relatives aux ingrédients et lubrifiants (→ page 379).



! **REMARQUE** Dommages au niveau du moteur dus à l'utilisation d'un mauvais filtre à huile, d'une huile inadaptée ou d'additifs

- ▶ N'utilisez aucune huile moteur et aucun filtre à huile de spécifications autres que celles qui sont expressément requises pour les intervalles de maintenance prescrits.
- ▶ Ne modifiez ni l'huile moteur ni le filtre à huile dans le but d'obtenir des intervalles de vidange ou de remplacement

plus grands que les intervalles prescrits.

- ▶ N'utilisez pas d'additifs.
- ▶ Faites remplacer l'huile moteur aux intervalles prévus.

Mercedes-Benz vous recommande de confier la vidange d'huile à un atelier qualifié.

Qualité et capacité de l'huile moteur

Moteurs à essence	MB-Freigabe ou MB-Approval
Tous les modèles	229.51, 229.52, 229.61 229.71*

* Recommandé pour une consommation de carburant aussi réduite que possible (indice de viscosité SAE le plus bas; tenez compte des restrictions éventuelles des indices de viscosité SAE agréés).

Pour une consommation de carburant aussi réduite que possible, il est recommandé d'utili-

384 Caractéristiques techniques

ser les spécifications de l'huile moteur mentionnées dans le tableau qui correspondent à l'indice de viscosité SAE le plus bas. Dans ce cas, tenez compte des restrictions éventuelles des indices de viscosité SAE agréés.

Les valeurs suivantes sont valables pour une vidange d'huile avec remplacement du filtre à huile.

Modèle	Capacité
E 450	10,0 US qt (9,5 l)
E 450 4MATIC	9,0 US qt (8,5 l)

Remarques relatives au liquide de frein

Respectez les remarques relatives aux ingrédients et lubrifiants (→ page 379).

⚠ ATTENTION Risque d'accident dû à la formation de bulles de vapeur dans le système de freinage

Le liquide de frein absorbe l'humidité de l'air. En conséquence, le point d'ébullition du liquide de frein baisse. Si le point d'ébullition est trop bas, des bulles de vapeur peuvent se former dans le système de freinage en cas de forte sollicitation des freins.

L'effet de freinage s'en trouve réduit.

► Faites remplacer le liquide de frein aux intervalles prévus.

Faites remplacer régulièrement le liquide de frein par un atelier qualifié. Utilisez uniquement un liquide de frein agréé par Mercedes-Benz conforme à l'homologation MB-Freigabe ou à l'homologation MB-Approval 331.0.

Liquide de refroidissement

Remarques relatives au liquide de refroidissement

Respectez les remarques relatives aux ingrédients et lubrifiants (→ page 379).

⚠ ATTENTION - Risque d'incendie et de blessure lié au produit antigel

Si du produit antigel entre en contact avec les composants chauds du compartiment moteur, il risque de s'enflammer.

- Laissez refroidir le moteur avant d'ajouter du produit antigel.
- Assurez-vous que le produit antigel ne coule pas à côté de l'orifice de remplissage.
- Nettoyez soigneusement les composants souillés par du produit antigel avant de démarrer le véhicule.

! **REMARQUE** Dommages dus à l'utilisation d'un liquide de refroidissement inadéquat

► Utilisez uniquement un liquide de refroidissement préparé à l'avance qui offre la protection antigel souhaitée.

Vous trouverez de plus amples informations sur le liquide de refroidissement

- dans la fiche 310.1 des prescriptions Mercedes-Benz relatives aux ingrédients et lubrifiants
 - sur le site <https://bevo.mercedes-benz.com>
 - dans l'application Mercedes-Benz BeVo
- dans un atelier qualifié

! **REMARQUE** Surchauffe en cas de températures extérieures élevées

Si vous utilisez un liquide de refroidissement inapproprié, le système de refroidissement

du moteur n'est pas suffisamment protégé contre une surchauffe ou la corrosion lorsque la température extérieure est élevée.

- Faites toujours l'appoint avec un liquide de refroidissement agréé par Mercedes-Benz.
- Tenez compte des remarques figurant dans la fiche 310.1 des prescriptions Mercedes-Benz relatives aux ingrédients et lubrifiants.

Faites remplacer régulièrement le liquide de refroidissement par un atelier qualifié.

Proportion de concentré pour produit antigel dans le système de refroidissement du moteur:

- 50 % au minimum (protection antigel jusqu'à environ -35 °F (-37 °C))
- 55 % au maximum (protection antigel jusqu'à -49 °F (-45 °C))

Capacité du liquide de refroidissement

Modèle	Capacité
Tous les modèles	13,7 US qt (13 l)

Remarques relatives au liquide de lave-glace

Respectez les remarques relatives aux ingrédients et lubrifiants (→ page 379).

! **ATTENTION** Risque d'incendie- et de blessure dû au concentré de liquide de lave-glace

Le concentré de liquide de lave-glace est facilement inflammable. S'il entre en contact avec des composants brûlants du moteur ou du système d'échappement, il risque de s'enflammer.

► Veillez à ne pas verser du concentré de liquide de lave-glace à côté de l'orifice de remplissage.

! **REMARQUE** Endommagement au niveau de l'éclairage extérieur dû à un liquide de lave-glace inapproprié

Vous risquez d'endommager les surfaces en plastique de l'éclairage extérieur en utilisant un liquide de lave-glace inapproprié.

- ▶ Utilisez uniquement un liquide de lave-glace également compatible avec les surfaces en plastique (SummerFit MB ou WinterFit MB, par exemple).

! **REMARQUE** Gicleurs bouchés par un mélange de liquides de lave-glace

- ▶ Ne mélangez pas SummerFit MB et WinterFit MB avec d'autres liquides de lave-glace.

N'utilisez pas d'eau distillée ou d'eau désionisée, sinon le capteur de niveau de remplissage risque de se déclencher par erreur.

Liquide de lave-glace recommandé:

- Au-dessus du point de congélation: SummerFit MB, par exemple

- En dessous du point de congélation: WinterFit MB, par exemple

Vous trouverez les indications relatives aux proportions correctes du mélange sur le réservoir de produit antigel.

Mélangez du liquide de lave-glace à l'eau toute l'année.

Réfrigérant

Remarques relatives au réfrigérant

Respectez les remarques relatives aux ingrédients et lubrifiants (→ page 379).

! **REMARQUE** Dommages dus à l'utilisation d'un réfrigérant inadapté

Si vous utilisez un réfrigérant non agréé, le système de climatisation risque d'être endommagé.

- ▶ **Etats-Unis** : utilisez uniquement le réfrigérant R-134a.
- ▶ **Canada** : utilisez uniquement le réfrigérant R-1234yf.

! **REMARQUE** Endommagement du système de climatisation dû à l'utilisation d'une huile de compresseur frigorifique inadaptée

- ▶ Utilisez uniquement une huile de compresseur frigorifique agréée par Mercedes-Benz.
- ▶ Ne mélangez pas l'huile de compresseur frigorifique agréée à une autre huile de compresseur frigorifique.

Faites toujours effectuer les travaux sur le système de climatisation par un atelier qualifié. Toutes les prescriptions en vigueur ainsi que la norme SAE-J639 doivent impérativement être respectées.

La plaque d'information du système de climatisation pour le type de réfrigérant et l'huile de compresseur frigorifique (huile PAG) se trouve à l'intérieur du capot moteur.

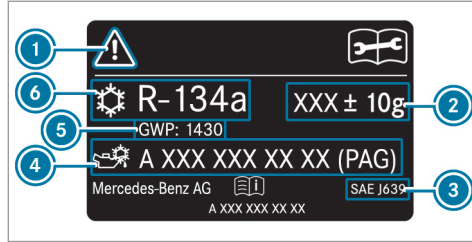

Plaque d'information (exemple - Etats-Unis/ Chine)

- ① Symboles pour les consignes de sécurité et de maintenance
- ② Capacité de réfrigérant
- ③ Normes en vigueur
- ④ Référence de l'huile PAG
- ⑤ Potentiel de réchauffement global (PRG) du réfrigérant utilisé
- ⑥ Type de réfrigérant

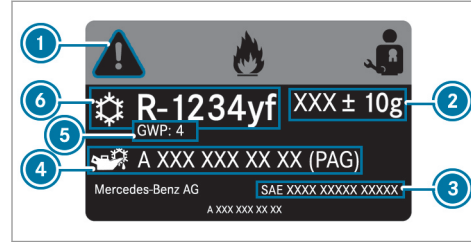

Plaque d'information (exemple - Canada)

- ① Symboles pour les consignes de sécurité et de maintenance
- ② Capacité de réfrigérant
- ③ Normes en vigueur
- ④ Référence de l'huile PAG
- ⑤ Potentiel de réchauffement global (PRG) du réfrigérant utilisé
- ⑥ Type de réfrigérant

Les symboles ① indiquent:

- les dangers possibles
- que les travaux de maintenance doivent être effectués par un atelier qualifié

Capacité de réfrigérant et capacité d'huile PAG

Modèle	Réfrigérant
Tous les modèles	20,8 ± 0,4 oz (590 ± 10 g)
Modèle	Huile PAG
Tous les modèles	2,8 ± 0,4 oz (80 ± 10 g)

Caractéristiques du véhicule

Dimensions du véhicule

Les hauteurs indiquées peuvent varier en fonction

- de la monte pneumatique
- du chargement
- de l'état de la suspension
- des équipements optionnels

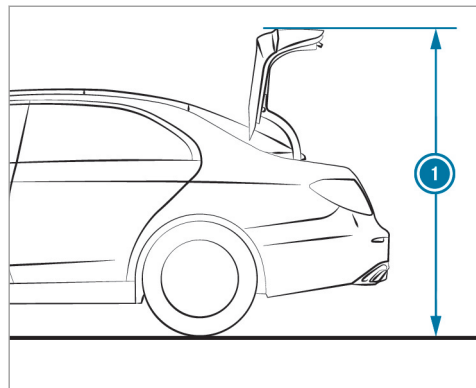

Hauter de basculement

Modèle	1 Hauter de basculement
E 450	68,5 in (1 741 mm)
E 450 4MATIC	68,8 in (1 748 mm)

Dimensions du véhicule

E 450	
Longueur	190,0 in (4 835 mm)
Largeur avec rétroviseurs extérieurs déployés	80,9 in (2 055 mm)
Empattement	113,1 in (2 873 mm)

E 450

Hauter	56,3 in (1 431 mm)
Diamètre de braquage	38,1 ft (11,6 m)

E 450 4MATIC

Longueur	190,0 in (4 835 mm)
Largeur avec rétroviseurs extérieurs déployés	80,9 in (2 055 mm)
Empattement	113,1 in (2 873 mm)
Hauter	56,7 in (1 439 mm)
Diamètre de braquage	38,1 ft (11,6 m)

Poids et charges

Concernant les données indiquées pour les différents véhicules, tenez compte des remarques suivantes:

- Les équipements optionnels augmentent le poids à vide et réduisent la charge utile.

Modèle	Charge maximale sur le toit
Tous les modèles	165 lb (75 kg)

Messages d'écran

Introduction



Remarques relatives aux messages d'écran

Des messages d'écran s'affichent sur l'écran multifonction.



Les messages d'écran comportant une représentation graphique peuvent être représentés de manière simplifiée dans la notice d'utilisation et différer de l'affichage apparaissant sur l'écran multifonction. Les messages d'écran à haut niveau de priorité apparaissent en rouge sur l'écran multifonction. Certains messages d'écran sont accompagnés d'un signal d'alerte.

Suivez les instructions données dans les messages d'écran et tenez compte des remarques supplémentaires qui figurent dans la présente notice d'utilisation.

En outre, des symboles apparaissent pour certains messages d'écran:

-  Autres informations
-  Masquage du message d'écran

Avec le Touch Control gauche, vous pouvez choisir chaque symbole par effleurement de l'écran avec le doigt vers la gauche ou vers la droite.

Appuyez sur  pour afficher d'autres informations à ce sujet sur l'écran média. Appuyez sur  pour masquer le message d'écran.

Vous pouvez masquer les messages d'écran à faible niveau de priorité en appuyant sur la touche Retour  ou avec le Touch Control gauche. Les messages d'écran sont alors enregistrés dans la mémoire des messages.

Éliminez la cause d'un message d'écran le plus rapidement possible.

Les messages d'écran à haut niveau de priorité ne peuvent pas être masqués. Ces messages d'écran restent affichés sur l'écran multifonction jusqu'à ce que la cause du message d'écran ait été éliminée.

Affichage des messages d'écran mémorisés

Ordinateur de bord:



 Maintenance  1 message

Si aucun message d'écran n'est mémorisé, **Il n'y a aucun message** apparaît sur l'écran multifonction.

► Balayez du doigt vers le haut ou vers le bas sur le Touch Control gauche pour faire défiler les messages d'écran.

► **Sortie de la mémoire des messages :** appuyez sur la touche Retour .

Sécurité des occupants

Messages sur le visuel	Causes et conséquences possibles et ► Solutions
 <p data-bbox="195 384 445 433">Système retenue Défaut Aller à l'atelier</p>	<p data-bbox="526 291 1045 314">* Le système de retenue est en panne (→ page 41).</p> <div data-bbox="550 332 1696 474" style="border: 1px solid gray; padding: 5px;"> <p data-bbox="559 339 1563 366">▲ ATTENTION Risque de blessure dû à des dysfonctionnements au niveau du système de retenue</p> <p data-bbox="559 381 1652 433">Des éléments du système de retenue peuvent être activés par inadvertance ou ne pas se déclencher comme prévu en cas d'accident.</p> <p data-bbox="559 443 1474 470">► Faites immédiatement contrôler et réparer le système de retenue par un atelier qualifié.</p> </div>
 <p data-bbox="195 589 458 638">avant gauche Défaut Aller à l'atelier (exemple)</p>	<p data-bbox="526 496 1199 520">* Le système de retenue correspondant est en panne (→ page 41).</p> <div data-bbox="550 537 1696 679" style="border: 1px solid gray; padding: 5px;"> <p data-bbox="559 544 1563 571">▲ ATTENTION Risque de blessure dû à des dysfonctionnements au niveau du système de retenue</p> <p data-bbox="559 586 1652 638">Des éléments du système de retenue peuvent être activés par inadvertance ou ne pas se déclencher comme prévu en cas d'accident.</p> <p data-bbox="559 648 1474 675">► Faites immédiatement contrôler et réparer le système de retenue par un atelier qualifié.</p> </div>
 <p data-bbox="195 794 412 868">Airbag rideau gauche Défaut Aller à l'ate- lier (exemple)</p>	<p data-bbox="526 701 1199 725">* Le système de retenue correspondant est en panne (→ page 41).</p> <div data-bbox="550 742 1696 876" style="border: 1px solid gray; padding: 5px;"> <p data-bbox="559 750 1631 801">▲ ATTENTION Risque de blessure ou danger de mort dû à des dysfonctionnements au niveau de l'airbag rideau</p> <p data-bbox="559 816 1674 868">Lorsque l'airbag rideau est en panne, il risque de s'activer intempestivement ou ne pas se déclencher lors d'un accident.</p> </div>

Messages sur le visuel	Causes et conséquences possibles et ► Solutions
<p>Airbag frontal passager désactivé cf. notice d'utilisation</p>	<p>► Faites immédiatement contrôler et réparer l'airbag rideau par un atelier qualifié.</p> <p>* L'airbag passager et l'airbag de genoux côté passager sont désactivés alors qu'un adulte ou une personne de taille correspondante occupe le siège passager. Si des forces supplémentaires s'exercent sur le siège, le système risque de mesurer un poids trop faible.</p> <p>▲ ATTENTION - Risque de blessure ou danger de mort lorsque l'airbag passager est désactivé</p> <p>Si l'airbag passager est désactivé, il ne se déclenchera pas en cas d'accident et n'est alors pas en mesure d'apporter la protection prévue.</p> <p>Une personne qui se trouve sur le siège passager risque alors d'entrer en contact avec des parties de l'habitacle par exemple, notamment si elle est trop près du poste de conduite.</p> <p>► Assurez-vous avant et pendant la marche que le statut de l'airbag passager est correct.</p> <ul style="list-style-type: none"> ► Arrêtez-vous immédiatement en tenant compte des conditions de circulation. ► Assurez-vous qu'aucun objet ne soit coincé sous le siège du passager. ► Contrôlez le statut de la désactivation automatique de l'airbag passager (→ page 53). ► Si nécessaire, rendez-vous immédiatement dans un atelier qualifié.
<p>Airbag frontal passager activé cf. notice d'utilisation</p>	<p>* L'airbag passager et l'airbag de genoux côté passager sont activés pendant la marche dans les situations suivantes:</p> <ul style="list-style-type: none"> • un enfant, une personne de petite taille ou un objet ayant un poids inférieur au seuil de poids du système se trouve sur le siège passager



Messages sur le visuel	Causes et conséquences possibles et ► Solutions
	<ul style="list-style-type: none"> • le siège passager est inoccupé <p>Dans certains cas, le système détecte des objets ou des forces exerçant un poids supplémentaire sur le siège.</p> <p>▲ ATTENTION Risque de blessure ou danger de mort dû à l'utilisation d'un système de retenue pour enfants alors que l'airbag passager est activé</p> <p>Si vous installez un enfant dans un système de retenue pour enfants sur le siège passager alors que l'airbag passager est activé, l'airbag passager peut se déclencher en cas d'accident. L'enfant risque d'être heurté par l'airbag.</p> <p>► Assurez-vous avant et pendant la marche que le statut de l'airbag passager est correct.</p> <p>NE JAMAIS installer de système de retenue pour enfants dos à la route sur un siège protégé par un AIRBAG FRONTAL ACTIVE. Cela peut provoquer la MORT de l'ENFANT ou le BLESSER GRAVEMENT.</p> <ul style="list-style-type: none"> ► Arrêtez-vous immédiatement en tenant compte des conditions de circulation. ► Assurez-vous qu'aucun objet ne soit coincé sous le siège du passager. ► Contrôlez le statut de la désactivation automatique de l'airbag passager (→ page 53). ► Si nécessaire, rendez-vous immédiatement dans un atelier qualifié.
PRE-SAFE ne fonctionne pas cf. notice d'utilisation	<p>* Les fonctions du système PRE-SAFE® sont en panne.</p> <ul style="list-style-type: none"> ► Rendez-vous dans un atelier qualifié.

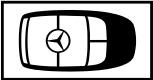
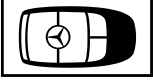
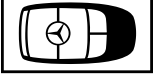

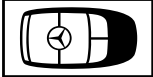
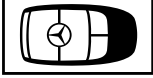

Clé

Messages sur le visuel	Causes et conséquences possibles et ► Solutions
 <p>Remplacer la clé</p>	<ul style="list-style-type: none"> * Faites remplacer la clé. <ul style="list-style-type: none"> ► Rendez-vous dans un atelier qualifié.
 <p>Remplacer piles de la clé</p>	<ul style="list-style-type: none"> * La pile de la clé est déchargée. <ul style="list-style-type: none"> ► Remplacez la pile (→ page 74).
 <p>Clé non identifiée (message d'écran blanc)</p>	<ul style="list-style-type: none"> * La clé ne peut pas être identifiée pour le moment. <ul style="list-style-type: none"> ► Changez la clé de place dans le véhicule. ► Si la clé ne peut toujours pas être identifiée, posez la clé dans le bac de rangement pour le démarrage avec la clé (→ page 156).

Messages sur le visuel	Causes et conséquences possibles et ► Solutions
 <p data-bbox="195 342 476 394">Clé non identifiée (message d'écran rouge)</p>	<p data-bbox="522 249 1336 273">* La clé n'est pas identifiée et ne se trouve éventuellement plus dans le véhicule.</p> <p data-bbox="545 283 1212 307">La clé ne se trouve plus dans le véhicule et vous arrêtez le moteur:</p> <ul data-bbox="545 318 1240 377" style="list-style-type: none"> <li data-bbox="545 318 990 341">• Vous ne pouvez plus démarrer le moteur. <li data-bbox="545 352 1240 377">• Vous ne pouvez pas verrouiller le véhicule de manière centralisée. <p data-bbox="545 394 1086 418">► Assurez-vous que la clé se trouve dans le véhicule.</p> <p data-bbox="545 446 1378 470">Lorsque la détection de la clé est en panne en raison d'une source radio puissante:</p> <ul data-bbox="545 480 1419 539" style="list-style-type: none"> <li data-bbox="545 480 1354 504">► Arrêtez-vous immédiatement en tenant compte des conditions de circulation. <li data-bbox="545 510 1419 539">► Posez la clé dans le bac de rangement pour le démarrage avec la clé (→ page 156).
 <p data-bbox="195 651 352 675">Emporter la clé</p>	<p data-bbox="522 558 1665 605">* En outre, un signal d'alerte retentit. Ce message vous rappelle que vous devez toujours prendre la clé avec vous lorsque vous quittez le véhicule.</p>
<p data-bbox="195 698 463 772">Déposer la clé à l'endroit prévu à cet effet cf. notice d'utilisation</p>	<p data-bbox="522 698 903 722">* La détection de la clé est en panne.</p> <ul data-bbox="545 732 1419 791" style="list-style-type: none"> <li data-bbox="545 732 990 756">► Changez la clé de place dans le véhicule. <li data-bbox="545 762 1419 791">► Posez la clé dans le bac de rangement pour le démarrage avec la clé (→ page 156).

Eclairage



Messages sur le visuel	Causes et conséquences possibles et ► Solutions
 <p data-bbox="144 381 352 433">Feu croisement gauche (exemple)</p>	<ul style="list-style-type: none"> <li data-bbox="469 291 924 313">* La lampe correspondante est défectueuse. <ul style="list-style-type: none"> <li data-bbox="493 324 868 347">► Continuez de rouler prudemment. <li data-bbox="493 357 1058 380">► Rendez-vous immédiatement dans un atelier qualifié. <li data-bbox="493 390 1628 442">① Lampes LED: le message d'écran apparaît pour les feux correspondants uniquement si toutes les diodes sont défaillantes.
 <p data-bbox="144 552 408 603">Défaut cf. notice d'utilisation</p>	<ul style="list-style-type: none"> <li data-bbox="469 462 842 484">* L'éclairage extérieur est en panne. <ul style="list-style-type: none"> <li data-bbox="493 495 898 518">► Rendez-vous dans un atelier qualifié.
 <p data-bbox="144 723 421 774">Allumage feux automatique ne fonctionne pas</p>	<ul style="list-style-type: none"> <li data-bbox="469 632 1271 655">* Le capteur de luminosité pour l'éclairage extérieur automatique est en panne. <ul style="list-style-type: none"> <li data-bbox="493 666 898 688">► Rendez-vous dans un atelier qualifié.



Messages sur le visuel	Causes et conséquences possibles et ► Solutions
 <p data-bbox="195 342 449 391">Eclairage actif virages ne fonctionne pas</p>	<p data-bbox="519 249 1012 272">* L'éclairage actif dans les virages est en panne.</p> <p data-bbox="543 282 948 305">► Rendez-vous dans un atelier qualifié.</p>
 <p data-bbox="195 513 467 536">Allumer éclairage extérieur</p>	<p data-bbox="519 420 920 443">* Vous roulez sans feux de croisement.</p> <p data-bbox="543 453 1129 476">► Tournez le commutateur d'éclairage sur  ou AUTO.</p>
 <p data-bbox="195 653 365 676">Eteindre les feux</p>	<p data-bbox="519 560 1184 583">* Vous quittez le véhicule alors que la lumière est encore allumée.</p> <p data-bbox="543 593 1040 616">► Tournez le commutateur d'éclairage sur AUTO.</p>
 <p data-bbox="195 793 476 842">Intell. Light System ne fonctionne pas</p>	<p data-bbox="519 700 1683 749">* L'Intelligent Light System est en panne. Le système d'éclairage continue de fonctionner sans les fonctions de l'Intelligent Light System.</p> <p data-bbox="543 759 948 782">► Rendez-vous dans un atelier qualifié.</p>



Messages sur le visuel	Causes et conséquences possibles et ► Solutions
<p>Assistant adapt. feux route pas dispo. pr l'instant cf. notice d'utilisation</p>	<p>* L'assistant de feux de route adaptatifs n'est momentanément pas disponible. Les limites système sont atteintes (→ page 133). Dès que les causes de l'anomalie sont supprimées, le système est de nouveau disponible. Le message d'écran Assistant adapt. feux route de nouveau disponible apparaît.</p> <ul style="list-style-type: none"> ► Continuez de rouler. ► Commandez manuellement les feux de route jusqu'à ce que l'assistant de feux de route adaptatifs soit à nouveau disponible.
<p>Assistant adapt. feux route ne fonctionne pas</p>	<p>* L'assistant de feux de route adaptatifs est en panne.</p> <ul style="list-style-type: none"> ► Rendez-vous dans un atelier qualifié.
<p>Assistant adaptatif feux de route Plus pas dispo. pr l'instant cf. notice d'utilisation</p>	<p>* L'assistant de feux de route adaptatifs Plus n'est momentanément pas disponible. Les limites système sont atteintes (→ page 134). Dès que les causes de l'anomalie sont supprimées, le système est de nouveau disponible. Le message d'écran Assistant adaptatif feux de route Plus de nouveau disponible apparaît.</p> <ul style="list-style-type: none"> ► Continuez de rouler. ► Commandez manuellement les feux de route jusqu'à ce que l'assistant de feux de route adaptatifs Plus soit à nouveau disponible.
<p>Assistant adaptatif feux de route Plus ne fonctionne pas</p>	<p>* L'assistant de feux de route adaptatifs PLUS est en panne.</p> <ul style="list-style-type: none"> ► Rendez-vous dans un atelier qualifié.

Messages sur le visuel	Causes et conséquences possibles et ► Solutions
Feux de détresse Défaut	* Le contacteur des feux de détresse est en panne. ► Rendez-vous dans un atelier qualifié.



Véhicule

Messages sur le visuel	Causes et conséquences possibles et ► Solutions
 Véhicule prêt à rouler Coupez le contact avant de quitter le véhicule	* Vous êtes sur le point de quitter le véhicule en état de marche. ► Lorsque vous quittez le véhicule, coupez le contact, immobilisez le véhicule pour qu'il ne puisse pas se mettre à rouler et prenez la clé avec vous. ► Si vous restez à bord du véhicule, arrêtez les consommateurs électriques (chauffage de siège, par exemple). Sinon la batterie 12 V peut se décharger et vous ne pourrez démarrer le véhicule qu'à l'aide d'une autre batterie (aide au démarrage).
 Défaut direction Effort suppl. requis cf. notice d'utilisation	* L'assistance de direction est en panne. <div style="background-color: #f0f0f0; padding: 5px; margin-top: 10px;"> <p>⚠ ATTENTION Risque d'accident dû à un comportement directionnel modifié</p> <p>Si l'assistance de direction ne fonctionne plus que partiellement ou plus du tout, vous devez fournir un effort plus important pour diriger le véhicule.</p> <p>► Si vous pouvez diriger le véhicule en toute sécurité, continuez de rouler prudemment.</p> <p>► Prenez immédiatement contact avec un atelier qualifié ou rendez-vous-y.</p> </div>



Messages sur le visuel	Causes et conséquences possibles et ► Solutions
 <p data-bbox="144 342 408 415">Défaut direction S'arrêter immédiatement cf. notice d'utilisation</p>	<p data-bbox="473 249 1286 273">* La direction présente un défaut. La manœuvrabilité est fortement compromise.</p> <div data-bbox="500 291 1644 443"><p data-bbox="506 298 1193 325">▲ ATTENTION Risque d'accident dû à une manœuvrabilité limitée</p><p data-bbox="513 339 1587 366">Si la direction ne fonctionne plus correctement, la sécurité de fonctionnement du véhicule est compromise.</p><ul data-bbox="513 373 1600 436" style="list-style-type: none"><li data-bbox="513 373 1600 400">► Arrêtez-vous immédiatement en tenant compte des conditions de circulation. Ne continuez pas de rouler.<li data-bbox="513 408 935 436">► Prenez contact avec un atelier qualifié.</div>
	<p data-bbox="473 459 818 483">* Une porte au moins est ouverte.</p> <ul data-bbox="495 491 787 518" style="list-style-type: none"><li data-bbox="495 491 787 518">► Fermez toutes les portes.
	<p data-bbox="473 566 774 590">* Le capot moteur est ouvert.</p> <div data-bbox="500 608 1644 760"><p data-bbox="506 615 1398 642">▲ ATTENTION Risque d'accident dû à un capot moteur déverrouillé pendant la marche</p><p data-bbox="513 656 1094 683">Le capot moteur peut s'ouvrir et empêcher toute visibilité.</p><ul data-bbox="513 691 1234 753" style="list-style-type: none"><li data-bbox="513 691 1234 717">► Ne déverrouillez jamais le capot moteur lorsque vous roulez.<li data-bbox="513 725 1234 753">► Avant chaque trajet, assurez-vous que le capot moteur est verrouillé.</div> <ul data-bbox="495 777 1360 836" style="list-style-type: none"><li data-bbox="495 777 1360 803">► Arrêtez immédiatement le véhicule en tenant compte des conditions de circulation.<li data-bbox="495 811 774 836">► Fermez le capot moteur.

Messages sur le visuel	Causes et conséquences possibles et ► Solutions
	<p>* Le couvercle de coffre est ouvert.</p> <div style="border: 1px solid gray; padding: 5px; margin-top: 10px;"> <p>⚠ DANGER Risque d'intoxication dû aux gaz d'échappement</p> <p>Les moteurs thermiques dégagent des gaz d'échappement toxiques, tels que du monoxyde de carbone. Si le couvercle de coffre est ouvert alors que le moteur tourne, des gaz d'échappement peuvent pénétrer dans l'habitacle, notamment pendant la marche.</p> <ul style="list-style-type: none"> ► Arrêtez toujours le moteur avant d'ouvrir le couvercle de coffre. ► Ne roulez jamais avec un couvercle de coffre ouvert. </div> <p>► Fermez le couvercle de coffre.</p>
 <p>Dossier siège avant gauche non verrouillé (exemple)</p>	<p>* Le dossier du siège avant correspondant n'est pas verrouillé.</p> <p>► Basculez le dossier vers l'arrière jusqu'à ce qu'il se verrouille.</p>
 <p>Faire l'appoint liquide lave-glace</p>	<p>* Le niveau de liquide de lave-glace dans le réservoir de liquide de lave-glace est en dessous du niveau minimal.</p> <p>► Faites l'appoint de liquide de lave-glace (→ page 309).</p>

Moteur

Messages sur le visuel	Causes et conséquences possibles et ► Solutions
<p>Pour couper le moteur, appuyez sur la touche démar./arrêt pdt au moins 3 sec ou 3 fois de suite.</p>	<ul style="list-style-type: none"> * Vous avez appuyé sur la touche Start/Stop pendant la marche. <ul style="list-style-type: none"> ► Informations pour arrêter le moteur pendant la marche, voir (→ page 155).
 <p>Faire l'appoint liquide refroid. cf. notice d'utilisation</p>	<ul style="list-style-type: none"> * Le niveau de liquide de refroidissement est trop bas. <div style="border: 1px solid black; padding: 5px; margin: 5px 0;"> <p>! REMARQUE Dommage au niveau du moteur dû à un niveau de liquide de refroidissement trop bas</p> <p>► Evitez les longs trajets si le niveau de liquide de refroidissement est trop bas.</p> </div> <ul style="list-style-type: none"> ► Faites l'appoint de liquide de refroidissement (→ page 308). ► Faites contrôler le système de refroidissement du moteur par un atelier qualifié.
 <p>Liquide refroid. S'arrêter Couper moteur</p>	<ul style="list-style-type: none"> * Le liquide de refroidissement est trop chaud. <ul style="list-style-type: none"> ► Arrêtez-vous immédiatement en tenant compte des conditions de circulation et arrêtez le moteur.

Messages sur le visuel	Causes et conséquences possibles et ► Solutions
	<p>▲ ATTENTION Risque de brûlure lié à l'ouverture du capot moteur</p> <p>Si vous ouvrez le capot moteur après que le moteur a subi une surchauffe ou après un incendie dans le compartiment moteur, les problèmes suivants peuvent survenir:</p> <ul style="list-style-type: none"> • Vous pouvez entrer en contact avec des gaz brûlants. • Vous pouvez entrer en contact avec d'autres ingrédients et lubrifiants qui s'échappent. <p>► Avant d'ouvrir le capot moteur, laissez refroidir le moteur ayant subi une surchauffe.</p> <p>► Dans le cas d'un incendie dans le compartiment moteur, laissez le capot moteur fermé et prévenez les pompiers.</p> <p>► Attendez que le moteur ait refroidi.</p> <p>► Assurez-vous que l'arrivée d'air jusqu'au radiateur moteur n'est pas obstruée.</p> <p>► Roulez jusqu'à l'atelier qualifié le plus proche en évitant toute charge importante du moteur. Ce faisant, veillez à ce que l'affichage de la température du liquide de refroidissement reste au-dessous de la zone rouge.</p>
	<p>* Le moteur de ventilateur est défectueux.</p> <p>► Roulez jusqu'à l'atelier qualifié le plus proche en évitant toute charge importante du moteur. Ce faisant, veillez à ce que l'affichage de la température du liquide de refroidissement reste au-dessous de la zone rouge.</p>

Messages sur le visuel	Causes et conséquences possibles et ► Solutions
 <p>Réserve carburant</p>	<p>* Le niveau de carburant a atteint la plage de réserve.</p> <ul style="list-style-type: none">► Ravitaillez le véhicule.
 <p>Bouchon réservoir ouvert</p>	<p>* Le bouchon de réservoir n'est pas correctement fermé ou le système d'alimentation en carburant n'est pas étanche.</p> <ul style="list-style-type: none">► Fermez le bouchon de réservoir.► Si le bouchon de réservoir était déjà correctement fermé : rendez-vous dans un atelier qualifié.

Boîte de vitesses

Messages sur le visuel	Causes et conséquences possibles et ► Solutions
<p>Position P possible seulement quand véhicule arrêté</p>	<p>* Le passage dans la position parking P n'est possible que si le véhicule est à l'arrêt.</p> <ul style="list-style-type: none">► Pour vous arrêter, appuyez sur la pédale de frein.► Passez sur la position parking P à l'arrêt du véhicule.
<p>Pour quitter position P : actionner frein</p>	<p>* Vous avez essayé d'engager une autre position de la boîte de vitesses à partir de la position parking P.</p> <ul style="list-style-type: none">► Appuyez sur la pédale de frein.► Passez sur la position de la boîte de vitesses D, R ou au point mort N.

Messages sur le visuel	Causes et conséquences possibles et ► Solutions
<p>Pour quitter position P ou N: actionner frein et démarrer moteur</p>	<p>* Vous avez essayé de passer une autre position de la boîte de vitesses à partir de la position parking P ou du point mort N.</p> <ul style="list-style-type: none"> ► Appuyez sur la pédale de frein. ► Démarrez le moteur. ► Changez la position de la boîte de vitesses.
<p>Pour mettre boîte sur D ou R: actionner frein</p>	<p>* Vous avez essayé de passer en position de boîte de vitesses D ou R.</p> <ul style="list-style-type: none"> ► Appuyez sur la pédale de frein. ► Passez sur la position de la boîte de vitesses D ou R.
<p>Pour mettre boîte sur R: actionner frein</p>	<p>* Vous avez essayé de passer sur la position de la boîte de vitesses R.</p> <ul style="list-style-type: none"> ► Appuyez sur la pédale de frein. ► Passez sur la position de la boîte de vitesses R.
<p>Danger: véhicule non immobilisé Porte cond. ouverte et boîte pas sur P</p>	<p>* La porte conducteur n'est pas complètement fermée et la position D, ou R de la boîte de vitesses, ou le point mort N est engagé.</p> <p>Le véhicule peut se mettre à rouler.</p> <ul style="list-style-type: none"> ► Lorsque vous arrêtez le véhicule, engagez la position parking P.
<p>Danger: véhicule non immobilisé Boîte de vitesses en position N</p>	<p>* Le point mort N a été engagé pendant que le véhicule roule.</p> <ul style="list-style-type: none"> ► Pour vous arrêter, appuyez sur la pédale de frein. ► Passez sur la position parking P à l'arrêt du véhicule.

Messages sur le visuel	Causes et conséquences possibles et ► Solutions
<p>Aller à l'atelier sans changer de rapport</p>	<p>► Pour la poursuite d'un trajet, engagez la position D ou R de la boîte de vitesses.</p> <p>* La boîte de vitesses est en panne. Il n'est plus possible de changer la position de la boîte de vitesses.</p> <p>► Lorsque la position de la boîte de vitesses se trouve sur D, rendez-vous dans un atelier qualifié sans changer la position de la boîte de vitesses.</p> <p>► Pour toutes les autres positions de la boîte de vitesses, arrêtez le véhicule à l'écart de la circulation.</p> <p>► Prenez contact avec un atelier qualifié ou un service de dépannage.</p>
<p>Marche arrière impossible Aller à l'atelier</p>	<p>* La boîte de vitesses est en panne. Vous ne pouvez pas mettre la boîte de vitesses sur R.</p> <p>► Rendez-vous dans un atelier qualifié.</p>
<p>Boîte de vitesses Défaut S'arrêter</p>	<p>* La boîte de vitesses est en panne. La boîte de vitesses passe automatiquement au point mort N.</p> <p>► Arrêtez-vous immédiatement en tenant compte des conditions de circulation.</p> <p>► Appuyez sur la pédale de frein.</p> <p>► Passez dans la position parking P.</p> <p>► Prenez contact avec un atelier qualifié.</p>
<p>Arrêter véhicule Laisser tourner moteur Refroidissement BV... Veuillez patienter</p>	<p>* La boîte de vitesses a subi une surchauffe. Le démarrage peut être momentanément perturbé ou impossible.</p> <p>► Arrêtez-vous immédiatement en tenant compte des conditions de circulation. Ne continuez pas de rouler.</p> <p>► Laissez tourner le moteur.</p> <p>► Attendez que le message d'écran disparaisse avant de continuer à rouler.</p>

Messages sur le visuel	Causes et conséquences possibles et ► Solutions
Batterie de réserve Défaut	<p>* La batterie de secours de la boîte de vitesses ne se charge plus.</p> <ul style="list-style-type: none">► Rendez-vous dans un atelier qualifié.► D'ici là, passez toujours la position parking P manuellement avant d'arrêter le moteur.► Avant de quitter le véhicule, serrez le frein de stationnement électrique.

Freinage

Messages sur le visuel



(uniquement pour les Etats-Unis)



(uniquement pour le Canada)

[Frein stationnement cf. notice d'utilisation](#)

Causes et conséquences possibles et ► Solutions



* Le voyant orange  s'allume. Le frein de stationnement électrique est en panne.

Pour le serrer :

- Coupez le contact, puis remettez-le.
- Serrez manuellement le frein de stationnement électrique (→ page 184).

Si vous ne pouvez pas serrer le frein de stationnement électrique:

- Rendez-vous dans un atelier qualifié.
- Lorsque vous arrêtez le véhicule, immobilisez-le si nécessaire en outre pour qu'il ne puisse pas se mettre à rouler.

* Le voyant orange  et le voyant rouge  (uniquement pour les Etats-Unis) ou  (uniquement pour le Canada) sont allumés. Le frein de stationnement électrique est en panne.

Pour le desserrer :









- Coupez le contact, puis remettez-le.
- Desserrez manuellement le frein de stationnement électrique (→ page 184).

ou



- Desserrez le frein de stationnement électrique avec la fonction de desserrage automatique (→ page 183).

Si vous ne pouvez pas ensuite desserrer le frein de stationnement électrique:

- Ne continuez pas de rouler. Prenez contact avec un atelier qualifié.

Messages sur le visuel	Causes et conséquences possibles et ► Solutions
	<p>* Le voyant orange  est allumé et le voyant rouge  (uniquement pour les Etats-Unis) ou  (uniquement pour le Canada) clignote. Le frein de stationnement électrique est en panne. Le frein de stationnement électrique n'a pas pu être serré ou desserré.</p> <ul style="list-style-type: none"> ► Coupez le contact, puis remettez-le. <p>Pour le serrer :</p> <ul style="list-style-type: none"> ► Desserrez manuellement le frein de stationnement électrique, puis serrez-le (→ page 184). <p>Pour le desserrer :</p> <ul style="list-style-type: none"> ► Serrez manuellement le frein de stationnement électrique, puis desserrez-le. <p>Si le frein de stationnement électrique ne peut pas être serré ou si le voyant rouge  (uniquement pour les Etats-Unis) ou  (uniquement pour le Canada) continue de clignoter:</p> <ul style="list-style-type: none"> ► Ne continuez pas de rouler. Prenez contact avec un atelier qualifié. ► Lorsque vous arrêtez le véhicule, immobilisez-le si nécessaire en outre pour qu'il ne puisse pas se mettre à rouler. <p>* Le voyant orange  est allumé et le voyant rouge  (uniquement pour les Etats Unis) ou  (uniquement pour le Canada) clignote pendant 10 secondes environ après le serrage ou le desserrage du frein de stationnement électrique. Ensuite, il reste allumé ou s'éteint. Le frein de stationnement électrique est en panne.</p> <p>Si l'état de charge est trop faible :</p> <ul style="list-style-type: none"> ► Chargez la batterie 12 V.

Messages sur le visuel	Causes et conséquences possibles et ► Solutions
	<p>Pour le serrer :</p> <ul style="list-style-type: none">► Coupez le contact. Le frein de stationnement électrique est serré automatiquement. <p>Si le frein de stationnement électrique ne doit pas être serré, parexemple si le véhicule doit être remorqué ou passé dans une station de lavage automatique, ne coupez pas le contact. Le remorquage avec l'essieu arrière soulevé fait cependant exception.</p> <p>Si frein de stationnement électrique n'est pas serré automatiquement:</p> <ul style="list-style-type: none">► Coupez le contact, puis remettez-le.► Desserrez manuellement le frein de stationnement électrique, puis serrez-le (→ page 184). <p>Si vous ne pouvez alors pas serrer le frein de stationnement électrique:</p> <ul style="list-style-type: none">► Rendez-vous dans un atelier qualifié.► Lorsque vous arrêtez le véhicule, immobilisez-le si nécessaire en outre pour qu'il ne puisse pas se mettre à rouler. <p>Pour le desserrer :</p> <ul style="list-style-type: none">► Si les conditions nécessaires au desserrage automatique sont remplies et que le frein de stationnement électrique n'est pas desserré automatiquement, desserrez manuellement le frein de stationnement électrique (→ page 184). <p>Si vous ne pouvez alors pas desserrer le frein de stationnement électrique:</p>

Messages sur le visuel	Causes et conséquences possibles et ► Solutions
<div data-bbox="205 294 362 376" data-label="Image"> </div> <p data-bbox="199 384 384 433">(uniquement pour les Etats-Unis)</p> <div data-bbox="205 448 362 530" data-label="Image"> </div> <p data-bbox="199 538 384 587">(uniquement pour le Canada)</p> <p data-bbox="199 598 454 647">Desserer frein stationnement</p>	<ul style="list-style-type: none"> <li data-bbox="547 249 1249 275">► Ne continuez pas de rouler. Prenez contact avec un atelier qualifié. <p data-bbox="528 291 1576 317">* Le voyant rouge  (uniquement pour les Etats-Unis) ou  (uniquement pour le Canada) clignote.</p> <p data-bbox="547 325 1206 351">Le frein de stationnement électrique est serré pendant la marche:</p> <ul style="list-style-type: none"> <li data-bbox="556 359 1650 408">• Une des conditions pour le desserrage automatique du frein de stationnement électrique n'est pas remplie (→ page 183). <li data-bbox="556 420 1520 446">• Vous effectuez un freinage d'urgence avec le frein de stationnement électrique (→ page 184). <ul style="list-style-type: none"> <li data-bbox="547 462 1502 487">► Vérifiez les conditions pour le desserrage automatique du frein de stationnement électrique. <li data-bbox="547 498 1199 524">► Desserrez manuellement le frein de stationnement électrique.

Messages sur le visuel





(uniquement pour les Etats-Unis)





(uniquement pour le Canada)



Frein stationnement Pour le desserrer: mettre le contact



Causes et conséquences possibles et ► Solutions

- * Le voyant rouge  (uniquement pour les Etats-Unis) ou  (uniquement pour le Canada) est allumé. Le contact est coupé alors que vous desserrez le frein de stationnement électrique.
 - Mettez le contact.

Messages sur le visuel	Causes et conséquences possibles et ► Solutions
 <p>(uniquement pour les Etats-Unis)</p>  <p>(uniquement pour le Canada)</p> <p>Contrôler niveau liquide de frein</p>	<p>* Il n'y a pas suffisamment de liquide de frein dans le réservoir de liquide de frein.</p> <div style="border: 1px solid gray; padding: 5px; margin-top: 10px;"> <p>⚠ ATTENTION Risque d'accident en cas de niveau de liquide de frein bas</p> <p>Si le niveau de liquide de frein est trop bas, l'effet de freinage et donc le comportement au freinage peuvent être compromis.</p> <ul style="list-style-type: none"> ▶ Arrêtez-vous immédiatement en tenant compte des conditions de circulation. Ne continuez pas de rouler. ▶ Prenez contact avec un atelier qualifié. ▶ Ne faites pas l'appoint de liquide de frein. </div>
 <p>Contrôler garnitures de frein cf. notice d'utilisation</p>	<p>* Les garnitures de frein ont atteint la limite d'usure.</p> <ul style="list-style-type: none"> ▶ Rendez-vous dans un atelier qualifié.

Systèmes d'aide à la conduite

Messages sur le visuel	Causes et conséquences possibles et ► Solutions
 désactivé	<ul style="list-style-type: none">* La fonction HOLD est désactivée parce que le véhicule dérape ou qu'une condition d'activation n'est pas remplie.<ul style="list-style-type: none">► Réactivez la fonction HOLD plus tard ou vérifiez les conditions d'activation de la fonction HOLD (→ page 191).
 Attention Assist ne fonctionne pas	<ul style="list-style-type: none">* Le système ATTENTION ASSIST est en panne.<ul style="list-style-type: none">► Rendez-vous dans un atelier qualifié.
 Attention Assist: Faites une pause	<ul style="list-style-type: none">* Le système ATTENTION ASSIST a détecté des signes de fatigue ou un manque de vigilance croissant chez le conducteur (→ page 193).<ul style="list-style-type: none">► Faites une pause si nécessaire.

Messages sur le visuel	Causes et conséquences possibles et ► Solutions
 --- km/h	<ul style="list-style-type: none"> * Vous ne pouvez pas activer le TEMPOMAT car les conditions d'activation ne sont pas toutes remplies. <ul style="list-style-type: none"> ► Tenez compte des conditions d'activation du TEMPOMAT (→ page 195).
TEMPOMAT ne fonctionne pas	<ul style="list-style-type: none"> * Le TEMPOMAT est en panne. <ul style="list-style-type: none"> ► Rendez-vous dans un atelier qualifié.
TEMPOMAT désactivé	<ul style="list-style-type: none"> * Le TEMPOMAT a été désactivé. Si un signal d'alerte retentit également, le TEMPOMAT s'est désactivé automatiquement (→ page 195).
 --- km/h	<ul style="list-style-type: none"> * Vous ne pouvez pas activer l'assistant de régulation de distance DISTRONIC actif car les conditions d'activation ne sont pas toutes remplies. <ul style="list-style-type: none"> ► Tenez compte des conditions d'activation de l'assistant de régulation de distance DISTRONIC actif (→ page 201).
 inactif	<ul style="list-style-type: none"> * Lorsque vous enfoncez la pédale d'accélérateur au delà du réglage de l'assistant de régulation de distance DISTRONIC actif, le système passe en mode inactif (→ page 197).

Messages sur le visuel	Causes et conséquences possibles et ► Solutions
 <p>OFF</p>	<p>* L'assistant de régulation de distance DISTRONIC actif a été désactivé. Si un signal d'alerte retentit également, l'assistant de régulation de distance DISTRONIC actif s'est désactivé automatiquement (→ page 201).</p>
<p>Assistant de régulation de distance actif pas dispo. pr l'instant cf. notice d'utilisation</p>	<p>* L'assistant de régulation de distance DISTRONIC actif n'est momentanément pas disponible. Les conditions environnementales sont situées au-delà des limites système (→ page 197). Dès que les conditions environnementales correspondent aux limites système, le système est de nouveau disponible.</p> <p>► Continuez de rouler.</p>
<p>Assistant de régulation de distance actif ne fonctionne pas</p>	<p>* L'assistant de régulation de distance DISTRONIC actif est en panne. D'autres systèmes d'aide à la conduite et systèmes de sécurité active peuvent également être en panne.</p> <p>► Rendez-vous dans un atelier qualifié.</p>
<p>Assistant de régulation de distance actif de nouveau disponible</p>	<p>* L'assistant de régulation de distance DISTRONIC actif est à nouveau opérationnel.</p> <p>► Activez l'assistant de régulation de distance DISTRONIC actif (→ page 201).</p>
<p>Assistant directionnel actif pas dispo. pr l'instant cf. notice d'utilisation</p>	<p>* L'assistant directionnel actif n'est momentanément pas disponible. Les conditions environnementales sont situées au-delà des limites système (→ page 206).</p>

Messages sur le visuel	Causes et conséquences possibles et ► Solutions
	<p>Dès que les conditions environnementales correspondent aux limites système, le système est de nouveau disponible.</p> <ul style="list-style-type: none"> ► Continuez de rouler. ► Si nécessaire, contrôler la pression de pneu.
Assistant directionnel actif ne fonctionne pas	<p>* L'assistant directionnel actif est en panne. L'assistant de régulation de distance DISTRONIC actif reste disponible.</p> <ul style="list-style-type: none"> ► Rendez-vous dans un atelier qualifié.
Assistant directionnel actif pas dispo. pr l'instant en raison de plusieurs arrêts d'urgence	<p>* L'assistant directionnel actif est momentanément indisponible en raison de plusieurs arrêts d'urgence.</p> <ul style="list-style-type: none"> ► Prenez en charge la direction et arrêtez le véhicule en tenant compte des conditions de circulation. ► Coupez le contact, puis remettez-le. L'assistant directionnel actif est à nouveau disponible.
Déclenchement de l'arrêt d'urgence	<p>* Vos mains ne sont pas sur le volant. L'arrêt d'urgence est déclenché (→ page 208).</p> <ul style="list-style-type: none"> ► Remettez vos mains sur le volant. <p>Vous pouvez annuler à tout moment la décélération par l'une des actions suivantes:</p> <ul style="list-style-type: none"> • Braquage • Freinage ou accélération • Désactivation de l'assistant de régulation de distance DISTRONIC actif



Messages sur le visuel	Causes et conséquences possibles et ► Solutions
	<ul style="list-style-type: none"> * L'assistant directionnel actif a atteint les limites système (→ page 206). Vous n'avez pas dirigé vous-même le véhicule pendant un certain temps. ► Prenez en charge la direction et continuez à rouler en tenant compte des conditions de circulation.
<p>Assistant d'encombrements actif pas dispo. pr l'instant cf. notice d'utilisation</p>	<ul style="list-style-type: none"> * L'assistant d'embouteillage actif n'est momentanément pas disponible. L'assistant de régulation de distance DISTRONIC actif et l'assistant directionnel actif restent disponibles. Les conditions environnementales sont situées au-delà des limites système (→ page 205). Dès que les conditions environnementales correspondent aux limites système, le système est de nouveau disponible. ► Continuez de rouler.
<p>Assistant d'encombrements actif ne fonctionne pas cf. notice d'utilisation</p>	<ul style="list-style-type: none"> * L'assistant d'embouteillage actif est en panne. L'assistant d'embouteillage actif est désactivé. L'assistant de régulation de distance DISTRONIC actif et l'assistant directionnel actif restent disponibles. ► Rendez-vous dans un atelier qualifié.
<p>Détecteur de panneaux pas dispo. pr l'instant cf. notice d'utilisation</p>	<ul style="list-style-type: none"> * L'assistant de signalisation routière n'est momentanément pas disponible. Dès que les causes de l'anomalie sont supprimées, le système est de nouveau disponible. ► Continuez de rouler.
<p>Détecteur de panneaux ne fonctionne pas</p>	<ul style="list-style-type: none"> * L'assistant de signalisation routière est en panne. ► Arrêtez-vous en tenant compte des conditions de circulation et redémarrez le moteur.

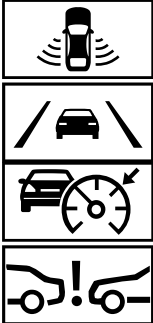

Messages sur le visuel	Causes et conséquences possibles et ► Solutions
Avertisseur angle mort pas dispo. pr l'instant cf. notice d'utilisation	<p>► Si le message d'écran reste affiché, rendez-vous dans un atelier qualifié.</p> <p>* L'assistant d'angle mort n'est momentanément pas disponible. Les limites système sont atteintes (→ page 221). Dès que les causes de l'anomalie sont supprimées, le système est de nouveau disponible.</p> <p>► Continuez de rouler.</p> <p>ou</p> <p>► Si le message d'écran ne disparaît pas, arrêtez le véhicule en tenant compte des conditions de circulation et redémarrez le moteur.</p>
Avertisseur angle mort ne fonctionne pas	<p>* L'assistant d'angle mort est en panne.</p> <p>► Rendez-vous dans un atelier qualifié.</p>
Avertisseur actif d'angle mort pas dispo. pr l'instant cf. notice d'utilisation	<p>* L'assistant d'angle mort actif n'est momentanément pas disponible. Les limites système sont atteintes (→ page 221). Dès que les causes de l'anomalie sont supprimées, le système est de nouveau disponible.</p> <p>► Continuez de rouler.</p> <p>ou</p> <p>► Si le message d'écran ne disparaît pas, arrêtez le véhicule en tenant compte des conditions de circulation et redémarrez le moteur.</p>

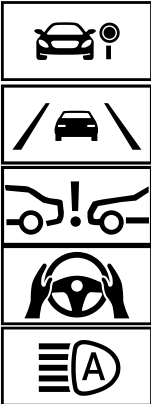

Messages sur le visuel	Causes et conséquences possibles et ► Solutions
Avertisseur actif d'angle mort ne fonctionne pas	* L'assistant d'angle mort actif est en panne. ► Rendez-vous dans un atelier qualifié.
Assistant de trajectoire actif pas dispo. pr l'instant cf. notice d'utilisation	* L'assistant de franchissement de ligne actif n'est momentanément pas disponible. Les conditions environnementales sont situées au-delà des limites système (→ page 224). Dès que les conditions environnementales correspondent aux limites système, le système est de nouveau disponible. ► Continuez de rouler.
Assistant de trajectoire actif ne fonctionne pas	* L'assistant de franchissement de ligne actif est en panne. ► Rendez-vous dans un atelier qualifié.

Messages sur le visuel	Causes et conséquences possibles et ► Solutions
 <p data-bbox="195 598 469 646">Pas dispo. pr l'instant Capteurs radar encrassés</p>	<p data-bbox="526 249 1489 273">* Les radars avant et d'angle (ci-après «système de capteurs») sont en panne. Causes possibles:</p> <ul data-bbox="550 283 1278 377" style="list-style-type: none"> • Encrassement du système de capteurs • Fortes précipitations • Longs trajets interurbains sans circulation, parexemple dans le désert <p data-bbox="543 394 1692 446">Les systèmes d'aide à la conduite et systèmes de sécurité active peuvent être en panne ou momentanément indisponibles. Le fonctionnement du système de freinage, de la direction et de l'entraînement reste assuré.</p> <p data-bbox="543 456 783 480">► Continuez de rouler.</p> <p data-bbox="543 505 1637 557">Dès que les causes de l'anomalie sont supprimées, les systèmes d'aide à la conduite et systèmes de sécurité active sont de nouveau disponibles et les symboles correspondant sont désactivés.</p> <p data-bbox="543 567 938 591">Si le message d'écran ne disparaît pas:</p> <ul data-bbox="543 601 1245 695" style="list-style-type: none"> ► Arrêtez-vous en tenant compte des conditions de circulation. ► Nettoyez l'extérieur de tous les caches de capteurs (→ page 186). ► Redémarrez le moteur.

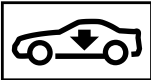
Messages sur le visuel	Causes et conséquences possibles et ► Solutions
 <p data-bbox="144 681 365 733">Pas dispo. pr l'instant Champ caméra réduit</p>	<p data-bbox="476 249 1164 270">* La vision de la caméra multifonction est réduite. Causes possibles:</p> <ul data-bbox="500 280 1644 401" style="list-style-type: none"> • Encrassement du pare-brise dans le champ de vision de la caméra multifonction • Fortes précipitations ou brouillard • Buée sur le pare-brise à l'intérieur: dans certaines conditions météorologiques, de la buée peut se former sur la face intérieure du pare-brise à la saison froide. <p data-bbox="495 418 1626 470">ⓘ Cette buée sur le pare-brise disparaît rapidement de manière automatique à l'aide du chauffage. La limitation d'utilisation est seulement temporaire.</p> <p data-bbox="495 480 1641 532">Les systèmes d'aide à la conduite et systèmes de sécurité active peuvent être en panne ou momentanément indisponibles. Le fonctionnement du système de freinage, de la direction et de l'entraînement reste assuré.</p> <p data-bbox="495 542 735 563">► Continuez de rouler.</p> <p data-bbox="495 594 1585 646">Dès que les causes de l'anomalie sont supprimées, les systèmes d'aide à la conduite et systèmes de sécurité active sont de nouveau disponibles et les symboles correspondant sont désactivés.</p> <p data-bbox="495 656 887 677">Si le message d'écran ne disparaît pas:</p> <ul data-bbox="495 687 1411 780" style="list-style-type: none"> ► Arrêtez-vous en tenant compte des conditions de circulation. ► Nettoyez le pare-brise, notamment à l'endroit de la caméra multifonction (→ page 186). ► Redémarrez le moteur.



Messages sur le visuel	Causes et conséquences possibles et ► Solutions
 <p data-bbox="195 342 450 391">Défaut Rouler à 80 km/h max.</p>	<ul style="list-style-type: none"> <li data-bbox="528 249 1683 301">* La suspension AIR BODY CONTROL ne fonctionne que de manière limitée. La tenue de route du véhicule peut être compromise. <ul style="list-style-type: none"> <li data-bbox="547 311 1622 337">► Roulez en fonction du niveau actuel du véhicule, mais pas à une vitesse supérieure à 50 mph (80 km/h). <li data-bbox="547 342 944 368">► Rendez-vous dans un atelier qualifié. <li data-bbox="528 379 1637 405">* La suspension DYNAMIC BODY CONTROL est en panne. La tenue de route du véhicule peut être compromise. <ul style="list-style-type: none"> <li data-bbox="547 415 1012 441">► Ne roulez pas à plus de 50 mph (80 km/h). <li data-bbox="547 446 944 472">► Rendez-vous dans un atelier qualifié.
 <p data-bbox="195 584 432 610">STOP Véhicule trop bas</p>	<ul style="list-style-type: none"> <li data-bbox="528 491 1193 516">* Vous avez démarré alors que le niveau du véhicule était trop bas. <ul style="list-style-type: none"> <li data-bbox="547 527 1190 573">► Arrêtez-vous en tenant compte des conditions de circulation. Le véhicule est remonté jusqu'au niveau du véhicule sélectionné. <li data-bbox="547 584 1313 610">► Attendez que le message d'écran disparaisse avant de continuer à rouler. <p data-bbox="547 636 1670 682">Si le message d'écran ne disparaît pas et qu'un signal d'alerte retentit également, la suspension AIR BODY CONTROL est en panne:</p> <ul style="list-style-type: none"> <li data-bbox="547 693 1665 718">► Ne roulez pas à plus de 50 mph (80 km/h) et rendez-vous immédiatement dans un atelier spécialisé qualifié.

Messages sur le visuel	Causes et conséquences possibles et ► Solutions
	<p>! REMARQUE Risques de dommages au niveau des pneus et des ailes de l'essieu avant en cas de braquages du volant trop importants</p> <ul style="list-style-type: none"> ► Évitez les braquages du volant trop importants pendant la marche et restez attentif aux bruits de frottement. ► En cas de bruits de frottement, arrêtez-vous en tenant compte des conditions de circulation et, si possible, réglez le niveau surélevé. <p>► Réglez le niveau surélevé du véhicule(→ page 228). En fonction du défaut, le véhicule est relevé.</p>
 <p>Abaissement</p>	<p>* Le niveau du véhicule peut être abaissé pour les raisons suivantes:</p> <ul style="list-style-type: none"> • Vous avez sélectionné un autre programme de conduite. • Vous avez dépassé la limite de vitesse. • Vous avez modifié le niveau du véhicule en appuyant sur la touche.
 <p>Relèvement du véhicule...</p>	<p>* Le véhicule se règle sur le niveau sélectionné.</p>

Messages sur le visuel	Causes et conséquences possibles et ► Solutions
 <p data-bbox="195 344 454 394">Relèvement du véhicule... Veuillez patienter</p>	<p data-bbox="522 249 1544 272">* Le niveau du véhicule est trop bas. Le véhicule est remonté jusqu'au niveau du véhicule sélectionné.</p> <ul style="list-style-type: none"> <li data-bbox="543 283 1225 306">► Attendez que le message d'écran disparaisse avant de démarrer.
 <p data-bbox="195 510 417 533">Rouler plus lentement</p>	<p data-bbox="522 420 1286 443">* Vous roulez trop vite pour pouvoir régler le niveau du véhicule sélectionné.</p> <ul style="list-style-type: none"> <li data-bbox="543 454 1280 477">► Pour régler le niveau du véhicule, ne dépassez pas 37 mph (60 km/h).
<p data-bbox="195 560 473 659">Aide au stationnement et PARKTRONIC ne fonction- nent pas cf. notice d'utilisa- tion</p>	<p data-bbox="522 560 1493 616">* L'assistant de stationnement actif et l'assistant de stationnement PARKTRONIC sont en panne. Dès que les causes de l'anomalie sont supprimées, le système est de nouveau disponible.</p> <ul style="list-style-type: none"> <li data-bbox="543 627 1267 650">► Continuez à rouler en tenant compte de l'environnement du véhicule. <li data-bbox="543 664 574 686">ou <li data-bbox="543 698 1434 721">► Arrêtez-vous en tenant compte des conditions de circulation et redémarrez le moteur. <li data-bbox="543 732 1304 755">► Si le message d'écran reste affiché, rendez-vous dans un atelier qualifié.

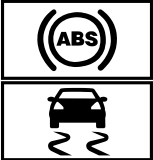
Systemes de sécurité active

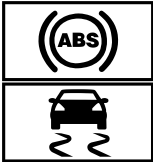
Messages sur le visuel	Causes et conséquences possibles et ► Solutions
 <p data-bbox="144 467 395 515">pas dispo. pr l'instant cf. notice d'utilisation</p>	<p data-bbox="476 291 1064 317">* L'ABS et l'ESP® ne sont pas disponibles pour le moment.</p> <p data-bbox="495 325 1604 373">D'autres systèmes d'aide à la conduite et systèmes de sécurité active, tels que le BAS, peuvent également être momentanément indisponibles.</p> <p data-bbox="495 386 1628 435">Le système de freinage continue de fonctionner avec son efficacité normale. La distance de freinage peut s'allonger dans les situations de freinage d'urgence.</p> <div data-bbox="500 456 1644 700"><p data-bbox="506 464 1271 490">▲ ATTENTION Risque de dérapage en cas de défaut de l'ABS et de l'ESP®</p><p data-bbox="513 510 1578 536">Les roues peuvent se bloquer lors du freinage et l'ESP® ne peut pas procéder à la stabilisation du véhicule.</p><p data-bbox="513 544 1609 593">La manœuvrabilité et le comportement au freinage du véhicule sont alors fortement compromis et la distance de freinage peut augmenter. En outre, d'autres systèmes de sécurité active sont désactivés.</p><ul data-bbox="513 607 1581 689" style="list-style-type: none"><li data-bbox="513 607 1522 627">► Parcourez un bref trajet légèrement sinueux à plus de 19 mph (30 km/h) en roulant prudemment.<li data-bbox="513 640 1581 689">► Si le message d'écran ne disparaît pas, rendez-vous immédiatement dans un atelier qualifié. Ce faisant, conduisez avec prudence.</div>

Messages sur le visuel	Causes et conséquences possibles et ► Solutions
 <p data-bbox="195 427 430 474">ne fonctionnent pas cf. notice d'utilisation</p>	<p data-bbox="524 251 1687 337">* L'ABS et l'ESP® sont en panne. D'autres systèmes d'aide à la conduite et systèmes de sécurité active, tels que le BAS, peuvent également être en panne. Le système de freinage continue de fonctionner avec son efficacité normale. La distance de freinage peut s'allonger dans les situations de freinage d'urgence.</p> <div data-bbox="556 420 1696 638" style="background-color: #f0f0f0; padding: 5px;"> <p data-bbox="561 425 1323 453">▲ ATTENTION Risque de dérapage en cas de défaut de l'ABS et de l'ESP®</p> <p data-bbox="561 469 1631 495">Les roues peuvent se bloquer lors du freinage et l'ESP® ne peut pas procéder à la stabilisation du véhicule. La manœuvrabilité et le comportement au freinage du véhicule sont alors fortement compromis et la distance de freinage peut augmenter. En outre, d'autres systèmes de sécurité active sont désactivés.</p> <ul data-bbox="561 565 1299 627" style="list-style-type: none"> ► Continuez de rouler prudemment. ► Faites immédiatement contrôler l'ABS et l'ESP® par un atelier qualifié. </div>
 <p data-bbox="195 746 462 793">pas disponible pour l'instant cf. notice d'utilisation</p>	<p data-bbox="524 658 1687 744">* L'ESP® n'est momentanément pas disponible. D'autres systèmes d'aide à la conduite et systèmes de sécurité active, tels que le BAS, peuvent également être en panne.</p> <div data-bbox="556 762 1696 866" style="background-color: #f0f0f0; padding: 5px;"> <p data-bbox="561 767 1208 795">▲ ATTENTION Risque de dérapage dû à un défaut dans l'ESP®</p> <p data-bbox="561 811 1670 862">Si l'ESP® est en panne, il ne peut pas assurer la stabilisation du véhicule. En outre, d'autres systèmes de sécurité active sont désactivés.</p> </div>

Messages sur le visuel	Causes et conséquences possibles et ► Solutions
	<ul style="list-style-type: none">► Parcourez un bref trajet légèrement sinueux à plus de 19 mph (30 km/h) en roulant prudemment.► Si le message d'écran ne disparaît pas, rendez-vous immédiatement dans un atelier qualifié. Ce faisant, conduisez avec prudence.
 <p>ne fonctionne pas cf. notice d'utilisation</p>	<p>* L'ESP® est en panne.</p> <p>D'autres systèmes d'aide à la conduite et systèmes de sécurité active, tels que le BAS, peuvent également être en panne.</p> <p>Le système de freinage continue de fonctionner avec son efficacité normale. La distance de freinage peut s'allonger dans les situations de freinage d'urgence.</p> <p>▲ ATTENTION Risque de dérapage dû à un défaut dans l'ESP®</p> <p>Si l'ESP® est en panne, il ne peut pas stabiliser la trajectoire du véhicule. ® En outre, d'autres systèmes de sécurité active sont désactivés.</p> <ul style="list-style-type: none">► Continuez de rouler prudemment.► Faites contrôler l'ESP® par un atelier qualifié.

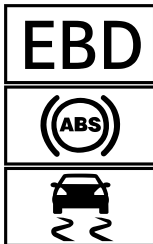
Messages sur le visuel	Causes et conséquences possibles et ► Solutions
 <p data-bbox="194 512 434 564">ne fonctionnent pas cf. notice d'utilisation</p>	<p data-bbox="526 248 1690 336">* L'EBD, l'ABS et l'ESP® sont en panne. D'autres systèmes d'aide à la conduite et systèmes de sécurité active, tels que le BAS, peuvent également être en panne.</p> <div data-bbox="554 357 1690 569" style="border: 1px solid gray; padding: 5px;"> <p data-bbox="563 362 1358 388">▲ ATTENTION Risque de dérapage en cas de défaut de l'EBD, l'ABS et l'ESP®</p> <p data-bbox="563 409 1635 435">Les roues peuvent se bloquer lors du freinage et l'ESP® ne peut pas procéder à la stabilisation du véhicule.</p> <p data-bbox="563 440 1663 492">La manœuvrabilité et le comportement au freinage du véhicule sont alors fortement compromis et la distance de freinage peut augmenter. En outre, d'autres systèmes de sécurité active sont désactivés.</p> <ul style="list-style-type: none"> <li data-bbox="563 502 933 528">► Continuez de rouler prudemment. <li data-bbox="563 533 1376 559">► Faites immédiatement contrôler le système de freinage par un atelier qualifié. </div>
<p data-bbox="194 590 471 688">Freinage d'urgence assisté Fonctionnement limité momentanément cf. notice d'utilisation</p>	<p data-bbox="526 590 1700 668">* Véhicules équipés du Pack Assistance à la conduite : le freinage d'urgence assisté actif avec fonction carrefour, l'assistant directionnel pour les manœuvres d'évitement ou le système PRE-SAFE® PLUS n'est momentanément pas disponible ou est partiellement disponible.</p> <p data-bbox="545 678 1672 730">Véhicules sans Pack Assistance à la conduite : le freinage d'urgence assisté actif n'est momentanément pas disponible.</p> <ul style="list-style-type: none"> <li data-bbox="545 740 1690 818">► Continuez de rouler. Dès que les conditions environnementales correspondent aux limites système, le système est de nouveau disponible. <li data-bbox="545 828 1672 875">► Si le message d'écran ne disparaît pas, arrêtez le véhicule en tenant compte des conditions de circulation et redémarrez le moteur.

430 Messages d'écran et voyants de contrôle et d'alerte



Messages sur le visuel	Causes et conséquences possibles et ► Solutions
<p>Freinage d'urgence assisté Fonctionnement limité cf. notice d'utilisation</p>	<p>* Véhicules équipés du Pack Assistance à la conduite : le freinage d'urgence assisté actif avec fonction carrefour, l'assistant directionnel pour les manœuvres d'évitement ou le système PRE-SAFE® PLUS n'est momentanément pas disponible ou seulement de manière limitée.</p> <p>Véhicules sans Pack Assistance à la conduite : le freinage d'urgence assisté actif n'est momentanément pas disponible ou seulement de manière limitée.</p> <p>► Rendez-vous dans un atelier qualifié.</p>

Mercedes me connect

Messages sur le visuel	Causes et conséquences possibles et ► Solutions
<p>Appareil raccordé à la prise de diagnostic cf. notice d'utilisation</p>	<p>* Les fonctions du véhicule relatives à la détection des défauts sont limitées. Une ou plusieurs fonctions principales du système Mercedes me connect sont en panne.</p> <p>► Veuillez tenir compte des remarques sur la prise de diagnostic (→ page 28).</p> <p>► Rendez-vous dans un atelier qualifié.</p>
 <p>ne fonctionne pas</p>	<p>* Une ou plusieurs fonctions principales du système Mercedes me connect ou du système d'appel d'urgence SOS sont en panne.</p> <p>► Rendez-vous dans un atelier qualifié.</p>

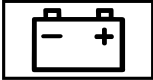
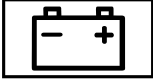
Batterie

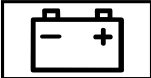
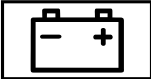
Messages sur le visuel	Causes et conséquences possibles et ► Solutions
 <p data-bbox="195 384 430 433">Batterie 12 V cf. notice d'utilisation</p>	<ul style="list-style-type: none"> * Le moteur est arrêté et l'état de charge est trop faible. <ul style="list-style-type: none"> ► Arrêtez les consommateurs électriques qui ne sont pas indispensables. Pour recharger la batterie 12 V: <ul style="list-style-type: none"> ► Laissez tourner le moteur pendant quelques minutes ou effectuez un long trajet. * Si le message apparaît alors que le moteur tourne, c'est que le réseau de bord est en panne. <ul style="list-style-type: none"> ► Rendez-vous dans un atelier qualifié.
 <p data-bbox="195 614 413 635">cf. notice d'utilisation</p>	<ul style="list-style-type: none"> * La batterie 12 V ne se charge plus. <div style="border: 1px solid black; padding: 5px; margin: 10px 0;"> <p>! REMARQUE Risque de dommage au niveau du moteur en cas de poursuite du trajet</p> <ul style="list-style-type: none"> ► Ne continuez pas de rouler. ► Prenez contact avec un atelier qualifié. </div> <ul style="list-style-type: none"> ► Arrêtez-vous immédiatement en tenant compte des conditions de circulation et arrêtez le moteur. ► Prenez contact avec un atelier qualifié.

Messages sur le visuel	Causes et conséquences possibles et ► Solutions
 <p data-bbox="144 342 426 389">S'arrêter cf. notice d'utilisation</p>	<p data-bbox="476 249 1337 272">* La batterie 12 V ne se charge plus et l'état de charge qu'elle a atteint est trop faible.</p> <div data-bbox="500 291 1644 412" style="border: 1px solid black; padding: 5px;"> <p data-bbox="510 301 1397 324">! REMARQUE Risque de dommage au niveau du moteur en cas de poursuite du trajet</p> <ul style="list-style-type: none"> <li data-bbox="510 342 824 365">► Ne continuez pas de rouler. <li data-bbox="510 376 935 398">► Prenez contact avec un atelier qualifié. </div> <ul style="list-style-type: none"> <li data-bbox="495 429 1581 452">► Arrêtez-vous immédiatement en tenant compte des conditions de circulation. Ne continuez pas de rouler. <li data-bbox="495 463 709 485">► Arrêtez le moteur. <li data-bbox="495 496 916 519">► Prenez contact avec un atelier qualifié.
 <p data-bbox="144 632 384 679">Arrêter véhicule Laisser tourner moteur</p>	<p data-bbox="476 539 999 562">* L'état de charge de la batterie 12 V est trop faible.</p> <ul style="list-style-type: none"> <li data-bbox="495 572 1581 595">► Arrêtez-vous immédiatement en tenant compte des conditions de circulation. Ne continuez pas de rouler. <li data-bbox="495 606 790 628">► Laissez tourner le moteur. <li data-bbox="495 639 1101 662">► Lorsque le message d'écran disparaît: continuez à rouler. <li data-bbox="495 672 1313 695">► Si le message d'écran ne disparaît pas: prenez contact avec un atelier qualifié.
 <p data-bbox="144 812 380 858">Batterie 48 V cf. notice d'utilisation</p>	<p data-bbox="476 718 1633 765">* Le réseau de bord 48 V présente des limitations du fonctionnement. Les fonctions confort peuvent n'être disponibles que de manière limitée.</p> <ul style="list-style-type: none"> <li data-bbox="495 775 1060 798">► Rendez-vous immédiatement dans un atelier qualifié.



Messages sur le visuel	Causes et conséquences possibles et ► Solutions
 <p data-bbox="195 342 450 391">Veuillez patienter Charge batterie 48 V...</p>	<p data-bbox="528 249 1692 301">* La batterie 48 V est déchargée. Vous avez mis le contact alors que la batterie 12 V est en charge avec un chargeur approprié ou qu'elle fournit une aide au démarrage à un autre véhicule.</p> <p data-bbox="543 311 1665 389">La batterie 48 V déchargée est rechargée automatiquement par l'intermédiaire du convertisseur de tension. Le message d'écran Démarrage du moteur de nouveau possible s'affiche sur l'écran multifonction au bout de quelques minutes.</p> <ul style="list-style-type: none"> <li data-bbox="543 399 787 420">► Démarrez le moteur. <li data-bbox="543 430 1659 482">► Pour charger la batterie 12 V et la batterie 48 V, roulez pendant quelques temps avec le véhicule après avoir débranché le chargeur. <p data-bbox="543 508 1670 534">Si le message d'écran Démarrage du moteur de nouveau possible ne s'affiche pas au bout de quelques minutes:</p> <ul style="list-style-type: none"> <li data-bbox="543 544 898 565">► Essayez de démarrer le moteur. <li data-bbox="543 576 1264 596">► Si le moteur ne démarre pas, prenez contact avec un atelier qualifié.
<p data-bbox="195 619 473 692">Démarrage du moteur impossible cf. notice d'utilisation</p>	<p data-bbox="528 619 1467 640">* L'état de charge de la batterie 48 V est trop faible. Vous ne pouvez plus démarrer le moteur.</p> <ul style="list-style-type: none"> <li data-bbox="543 650 1289 671">► Arrêtez les consommateurs électriques qui ne sont pas indispensables. <li data-bbox="543 681 1674 790">► Branchez sur le point d'aide au démarrage de la batterie 12 V un chargeur agréé et approprié pour Mercedes-Benz qui soit doté d'une puissance de charge suffisante (→ page 329). La batterie 48 V est rechargée automatiquement par l'intermédiaire du convertisseur de tension dont est équipé le véhicule.
<p data-bbox="195 806 450 857">Démarrage du moteur de nouveau possible</p>	<p data-bbox="528 806 1511 826">* La batterie 48 V a été chargée automatiquement par l'intermédiaire du convertisseur de tension.</p>



434 Messages d'écran et voyants de contrôle et d'alerte

Messages sur le visuel	Causes et conséquences possibles et ► Solutions
	<p>► Pour charger la batterie 12 V et la batterie 48 V, démarrez le moteur et roulez pendant quelques temps avec le véhicule.</p>

Système de contrôle de la pression des pneus

Messages sur le visuel	Causes et conséquences possibles et ► Solutions
Contrôle pression pneus pas disponible pour l'instant	<p>* Une source radio puissante perturbe le système. Le système ne reçoit aucun signal des capteurs de pression de pneu. Le système de contrôle de la pression des pneus n'est momentanément pas disponible. Le système de contrôle de la pression des pneus se réactive automatiquement dès que la cause de la défaillance est éliminée.</p> <p>► Continuez de rouler.</p>
Contrôle pression pneus ne fonctionne pas	<p>* Le système de contrôle de la pression des pneus est en panne.</p> <p>▲ ATTENTION Risque d'accident en cas de défaillance du système de contrôle de la pression des pneus</p> <p>Le système de contrôle de la pression des pneus ne peut pas vous prévenir correctement en cas de perte de pression dans un ou plusieurs pneus.</p> <p>Des pneus avec une pression de pneu trop basse peuvent compromettre, par exemple le comportement routier ainsi que la manœuvrabilité et le comportement au freinage du véhicule.</p> <p>► Faites contrôler le système de contrôle de la pression des pneus par un atelier qualifié.</p>

Messages sur le visuel	Causes et conséquences possibles et ► Solutions
<p>Contrôle pression pneus ne fonctionne pas Pas de capteurs roue</p>	<p>* Les roues qui ont été montées n'ont pas de capteur de pression de pneu approprié. Le système de contrôle de la pression des pneus est désactivé.</p> <p>► Montez des roues munies de capteurs de pression de pneu appropriés.</p>
<p> Pas de capteurs roue</p>	<p>* Il n'y a pas de signal du capteur de pression de pneu au niveau d'un ou plusieurs pneus. Aucune valeur de pression n'est affichée au niveau du ou des pneus concernés.</p> <p>► Faites remplacer le ou les capteurs de pression de pneu défectueux par un atelier qualifié.</p>
<p> Contrôler pneus</p>	<p>* La pression de pneu a fortement baissé. La position de la ou des roues concernées est indiquée. En outre, un signal d'alerte retentit.</p> <div style="background-color: #e0e0e0; padding: 5px; margin: 10px 0;"> <p>⚠ ATTENTION Risque d'accident en raison d'une pression de pneu trop basse</p> <ul style="list-style-type: none"> • Les pneus risquent d'éclater. • Les pneus peuvent s'user de manière excessive et/ou irrégulière. • Le comportement routier ainsi que la manœuvrabilité et le comportement au freinage du véhicule peuvent être fortement compromis. </div> <p>Vous risquez alors de perdre le contrôle du véhicule.</p> <p>► Tenez compte des pressions de pneu recommandées.</p> <p>► Adaptez la pression de pneu si nécessaire.</p>

Messages sur le visuel	Causes et conséquences possibles et ► Solutions
	<ul style="list-style-type: none"> ► Arrêtez le véhicule en tenant compte des conditions de circulation. ► Contrôlez la pression de pneu (→ page 342) et les pneus.
 <p>Corriger pression pneus</p>	<p>* La pression d'un ou plusieurs pneus est insuffisante ou la différence de pression de pneu entre les différentes roues est très importante.</p> <ul style="list-style-type: none"> ► Contrôlez la pression de pneu et corrigez-la si nécessaire. ► En cas de réglage correct de la pression de pneu, redémarrez le système de contrôle de la pression des pneus (→ page 347).
 <p>Attention pneu(s) défect.</p>	<p>* La pression de pneu d'un ou plusieurs pneus baisse brusquement. La position de la ou des roues concernées est indiquée.</p> <div style="background-color: #e0e0e0; padding: 5px; margin-bottom: 10px;"> <p>▲ ATTENTION Risque d'accident en cas de conduite avec des pneus dégonflés</p> </div> <ul style="list-style-type: none"> • Les pneus peuvent surchauffer et s'endommager. • Le comportement routier ainsi que la manœuvrabilité et le comportement au freinage du véhicule peuvent être fortement compromis. <p>Vous risquez alors de perdre le contrôle du véhicule.</p> <ul style="list-style-type: none"> ► Ne roulez pas avec un pneu dégonflé. ► En cas de pneus MOExtended dégonflés, n'excédez pas la distance pouvant être parcourue en mode de secours et la vitesse maximale autorisée. ► Respectez les consignes en cas de crevaison.

Messages sur le visuel	Causes et conséquences possibles et ► Solutions
	<p>Consignes en cas de crevaison (→ page 318).</p> <ul style="list-style-type: none"> ► Arrêtez le véhicule en tenant compte des conditions de circulation. ► Contrôlez les pneus.
Surchauffe pneu(s)	<p>* Au moins un pneu a subi une surchauffe. Les pneus concernés sont affichés en rouge. Dans le cas de températures s'approchant de la valeur limite, les pneus sont affichés en orange.</p> <div style="border: 1px solid gray; padding: 5px;"> <p>▲ ATTENTION Risque d'accident en cas de conduite avec des pneus ayant subi une surchauffe</p> <p>Des pneus ayant subi une surchauffe risquent d'éclater.</p> <ul style="list-style-type: none"> ► Réduisez votre vitesse pour que les pneus refroidissent. </div>
Ralentir	<p>* Au moins un pneu a subi une surchauffe. Les pneus concernés sont affichés en rouge. Dans le cas de températures s'approchant de la valeur limite, les pneus sont affichés en orange.</p> <div style="border: 1px solid gray; padding: 5px;"> <p>▲ ATTENTION Risque d'accident en cas de conduite avec des pneus ayant subi une surchauffe</p> <p>Des pneus ayant subi une surchauffe risquent d'éclater.</p> <ul style="list-style-type: none"> ► Réduisez votre vitesse pour que les pneus refroidissent. </div>



Avertisseur de perte de pression des pneus



Messages sur le visuel	Causes et conséquences possibles et ► Solutions
<p>Pression pneus Contrôler pneus</p>	<p>* Uniquement pour le Canada: L'avertisseur de perte de pression des pneus a détecté une forte baisse de pression.</p> <div data-bbox="495 365 1644 655" style="border: 1px solid gray; padding: 5px;"><p>▲ ATTENTION Risque d'accident en raison d'une pression de pneu trop basse</p><ul style="list-style-type: none">• Les pneus risquent d'éclater.• Les pneus peuvent s'user de manière excessive et/ou irrégulière.• Le comportement routier ainsi que la manœuvrabilité et le comportement au freinage du véhicule peuvent être fortement compromis.<p>Vous risquez alors de perdre le contrôle du véhicule.</p><ul style="list-style-type: none">► Tenez compte des pressions de pneu recommandées.► Adaptez la pression de pneu si nécessaire.</div> <ul style="list-style-type: none">► Arrêtez le véhicule en tenant compte des conditions de circulation.► Contrôlez la pression de pneu (→ page 342) et les pneus.► En cas de réglage correct de la pression de pneu, redémarrez l'avertisseur de perte de pression des pneus (→ page 348).

Messages sur le visuel	Causes et conséquences possibles et ► Solutions
<p>Surveillance pression pneus Redémarrer système après contrôle press.</p>	<p>* Uniquement pour le Canada: Un message d'écran de l'avertisseur de perte de pression des pneus s'est affiché sur l'écran et le système n'a pas été redémarré depuis.</p> <p>► En cas de réglage correct de la pression de pneu, redémarrez l'avertisseur de perte de pression des pneus (→ page 348).</p>
<p>Surveillance pression pneus ne fonctionne pas</p>	<p>* Uniquement pour le Canada: L'avertisseur de perte de pression des pneus est en panne.</p> <p>► Rendez-vous dans un atelier qualifié.</p>

Huile moteur

Messages sur le visuel	Causes et conséquences possibles et ► Solutions
 <p>A la station-service: contrôler niveau huile moteur</p>	<p>* Le niveau d'huile moteur est descendu à la valeur minimale.</p> <div data-bbox="550 692 1696 757"> <p>! REMARQUE Dommage au niveau du moteur dû à des trajets effectués avec un niveau d'huile moteur trop bas</p> </div> <p>► Evitez les longs trajets si le niveau d'huile moteur est trop bas.</p> <p>► Contrôlez le niveau d'huile moteur au prochain ravitaillement. Faites l'appoint d'huile moteur (→ page 306).</p>

Messages sur le visuel	Causes et conséquences possibles et ► Solutions
 <p data-bbox="144 381 425 433">A la station-service: ajouter 1 quart d'huile moteur</p>	<p data-bbox="495 246 944 272">Remarques sur l'huile moteur (→ page 383).</p> <p data-bbox="476 288 1092 313">* Le niveau d'huile moteur est descendu à la valeur minimale.</p> <div data-bbox="500 332 1646 401" style="border: 1px solid gray; padding: 5px;"> <p data-bbox="506 339 1615 391">! REMARQUE Dommage au niveau du moteur dû à des trajets effectués avec un niveau d'huile moteur trop bas</p> </div> <div data-bbox="500 405 1646 443" style="border: 1px solid gray; padding: 5px;"> <p data-bbox="506 412 1171 438">► Evitez les longs trajets si le niveau d'huile moteur est trop bas.</p> </div> <p data-bbox="495 458 1360 484">► A la prochaine station-service, ajoutez 1,1 US qt (1 l) d'huile moteur (→ page 306).</p> <p data-bbox="495 500 944 526">Remarques sur l'huile moteur (→ page 383).</p>
 <p data-bbox="144 638 406 689">Niveau huile moteur Baisser niveau huile</p>	<p data-bbox="476 547 888 572">* Le niveau d'huile moteur est trop élevé.</p> <div data-bbox="500 591 1646 660" style="border: 1px solid gray; padding: 5px;"> <p data-bbox="506 598 1615 650">! REMARQUE Dommage au niveau du moteur dû à des trajets effectués avec un niveau d'huile moteur trop élevé</p> </div> <div data-bbox="500 664 1646 702" style="border: 1px solid gray; padding: 5px;"> <p data-bbox="506 671 1190 697">► Evitez les longs trajets si le niveau d'huile moteur est trop élevé.</p> </div> <p data-bbox="495 717 1467 743">► Rendez-vous immédiatement dans un atelier qualifié et faites baisser le niveau d'huile moteur.</p>

Messages sur le visuel	Causes et conséquences possibles et ► Solutions
 <p data-bbox="195 344 473 391">Niveau huile moteur S'arrêter Couper moteur</p>	<p data-bbox="528 251 920 272">* Le niveau d'huile moteur est trop bas.</p> <div data-bbox="550 296 1696 360" style="border: 1px solid gray; padding: 5px;"> <p data-bbox="559 303 1668 355">! REMARQUE Dommage au niveau du moteur dû à des trajets effectués avec un niveau d'huile moteur trop bas</p> </div> <div data-bbox="550 365 1696 405" style="border: 1px solid gray; padding: 5px;"> <p data-bbox="559 370 1221 394">► Evitez les longs trajets si le niveau d'huile moteur est trop bas.</p> </div> <ul data-bbox="541 422 1631 550" style="list-style-type: none"> <li data-bbox="541 422 1631 446">► Arrêtez-vous immédiatement en tenant compte des conditions de circulation. Ne continuez pas de rouler. <li data-bbox="541 456 759 480">► Arrêtez le moteur. <li data-bbox="541 491 1101 514">► Ajoutez 1,1 US qt (1 l) d'huile moteur (→ page 306). <li data-bbox="541 525 925 549">► Contrôlez le niveau d'huile moteur. <p data-bbox="541 567 994 591">Remarques sur l'huile moteur (→ page 383).</p>
 <p data-bbox="195 705 463 752">Press. huile moteur S'arrêter Couper moteur</p>	<p data-bbox="528 612 883 632">* La pression d'huile est trop faible.</p> <div data-bbox="550 656 1696 689" style="border: 1px solid gray; padding: 5px;"> <p data-bbox="559 664 1655 687">! REMARQUE Endommagement du moteur dû à des trajets effectués avec une pression d'huile trop basse</p> </div> <div data-bbox="550 695 1696 734" style="border: 1px solid gray; padding: 5px;"> <p data-bbox="559 700 1119 726">► Evitez de rouler si la pression d'huile est trop basse.</p> </div> <ul data-bbox="541 752 1631 812" style="list-style-type: none"> <li data-bbox="541 752 1631 775">► Arrêtez-vous immédiatement en tenant compte des conditions de circulation. Ne continuez pas de rouler. <li data-bbox="541 786 968 810">► Prenez contact avec un atelier qualifié.

Messages sur le visuel	Causes et conséquences possibles et ► Solutions
 <p>Mesure niveau huile moteur impossible</p>	<p>* La liaison électrique avec le capteur de niveau de remplissage est interrompue ou le capteur de niveau de remplissage est défectueux.</p> <p>► Rendez-vous dans un atelier qualifié.</p>

Voyants de contrôle et d'alerte

Vue d'ensemble des voyants de contrôle et d'alerte





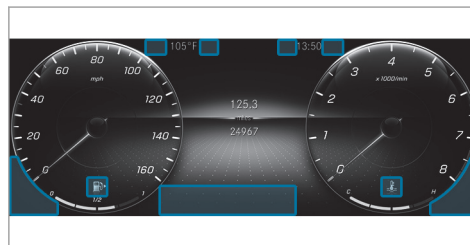



Lorsque vous mettez le contact, certains systèmes effectuent un autodiagnostic. Certains voyants de contrôle et d'alerte peuvent alors s'allumer ou clignoter momentanément. Cela n'est pas critique. Les voyants de contrôle et d'alerte ne signalent un défaut que s'ils s'allument ou clignotent après le démarrage du moteur ou pendant la marche.

Ecran pour les instruments



La position des voyants qui se trouvent sur l'écran pour les instruments peut différer de l'exemple en fonction du réglage de l'écran.

Voyants de contrôle et d'alerte:

-  Système de retenue (→ page 444)
-  Ceintures de sécurité (→ page 444)
-  Direction assistée (→ page 445)
-  Température du liquide de refroidissement (→ page 446)
-  Diagnostic moteur (→ page 446)
-  Défaut électrique (→ page 446)
-  Réserve de carburant avec indicateur de position du bouchon du réservoir (→ page 446)
-  **PARK** Etats-Unis: frein de stationnement électrique (voyant rouge) (→ page 450)



Canada: frein de stationnement électrique (voyant rouge) (→ page 450)



Frein de stationnement électrique (voyant orange) (→ page 450)



Etats-Unis: système de freinage à récupération d'énergie (RBS) (→ page 450)



Canada: freins (voyant orange) (→ page 450)



Etats-Unis: freins (voyant rouge) (→ page 450)



Canada: freins (voyant rouge) (→ page 450)



Alerte de distance (→ page 453)



AIR BODY CONTROL (→ page 453)



DYNAMIC BODY CONTROL (→ page 453)



ABS (→ page 454)



ESP® (→ page 454)



ESP® OFF (→ page 454)



Système de contrôle de la pression des pneus (→ page 457)



Feux de position (→ page 128)



Feux de croisement (→ page 128)



Feux de route (→ page 129)





Clignotants (→ page 129)



Eclairage antibrouillard arrière (→ page 128)

Sécurité des occupants

Voyants de contrôle et d'alerte	Causes et conséquences possibles et ► Solutions
 <p>Voyant d'alerte des systèmes de retenue</p>	<p>* Le voyant d'alerte rouge du système de retenue est allumé alors que le moteur tourne. Le système de retenue est en panne (→ page 41).</p> <div data-bbox="482 384 1644 529"><p>▲ ATTENTION Risque de blessure dû à des dysfonctionnements au niveau du système de retenue</p><p>Des éléments du système de retenue peuvent être activés par inadvertance ou ne pas se déclencher comme prévu en cas d'accident.</p><p>► Faites immédiatement contrôler et réparer le système de retenue par un atelier qualifié.</p></div> <ul style="list-style-type: none">► Continuez de rouler prudemment.► Tenez compte des messages sur l'écran multifonction.► Rendez-vous immédiatement dans un atelier qualifié.
 <p>Le voyant d'alerte des ceintures de sécurité clignote</p>	<p>* Le voyant rouge d'alerte des ceintures de sécurité clignote et un signal d'alerte périodique retentit. Le conducteur ou le passager n'ont pas bouclé leur ceinture de sécurité pendant la marche.</p> <ul style="list-style-type: none">► Bouclez votre ceinture de sécurité (→ page 46). <p>Des objets se trouvent sur le siège passager.</p> <ul style="list-style-type: none">► Enlevez les objets qui se trouvent sur le siège passager.

Voyants de contrôle et d'alerte	Causes et conséquences possibles et ► Solutions
 <p data-bbox="195 365 476 417">Le voyant d'alerte des ceintures de sécurité s'allume</p>	<p data-bbox="519 272 1646 298">* Le voyant rouge d'alerte des ceintures de sécurité s'allume pendant 6 secondes après le démarrage du moteur.</p> <p data-bbox="528 306 1045 332">En outre, un signal d'alerte périodique peut retentir.</p> <p data-bbox="528 334 1689 386">Le voyant rouge d'alerte des ceintures de sécurité sert à attirer l'attention du conducteur et celle du passager sur le fait qu'ils doivent boucler leur ceinture de sécurité.</p> <p data-bbox="528 394 1045 420">► Bouclez votre ceinture de sécurité (→ page 46).</p> <p data-bbox="528 436 1641 487">Des objets posés sur le siège passager peuvent empêcher le voyant rouge d'alerte des ceintures de sécurité de s'éteindre.</p>

Véhicule



Voyants de contrôle et d'alerte	Causes et conséquences possibles et ► Solutions
 <p data-bbox="195 747 473 799">Voyant d'alerte de la direction assistée (voyant rouge)</p>	<p data-bbox="519 654 1374 706">* Le voyant rouge d'alerte de la direction assistée s'allume alors que le moteur tourne. L'assistance ou la direction est en panne.</p> <div data-bbox="537 727 1694 763" style="background-color: #f0f0f0; padding: 5px;"> <p data-bbox="547 732 1225 758">⚠ ATTENTION Risque d'accident dû à une manœuvrabilité limitée</p> </div> <p data-bbox="547 773 1622 799">Si la direction ne fonctionne plus correctement, la sécurité de fonctionnement du véhicule est compromise.</p> <ul data-bbox="547 810 1633 867" style="list-style-type: none"> <li data-bbox="547 810 1633 836">► Arrêtez-vous immédiatement en tenant compte des conditions de circulation. Ne continuez pas de rouler. <li data-bbox="547 841 968 867">► Prenez contact avec un atelier qualifié.



Voyants de contrôle et d'alerte	Causes et conséquences possibles et ► Solutions
	► Tenez compte des messages sur l'écran multifonction.

Moteur



Voyants de contrôle et d'alerte	Causes et conséquences possibles et ► Solutions
 <p>Voyant d'alerte du liquide de refroidissement (voant rouge)</p>	<p>* Le voyant rouge d'alerte du liquide de refroidissement s'allume alors que le moteur tourne.</p> <p>Causes possibles:</p> <ul style="list-style-type: none">• Capteur de température défectueux• Niveau de liquide de refroidissement trop bas• Arrivée d'air jusqu'au radiateur moteur obstruée• Ventilateur du radiateur moteur défectueux• Moteur de pompe à liquide de refroidissement défectueux <p>Si un signal d'alerte retentit également, la température du liquide de refroidissement est supérieure à la température maximale autorisée.</p>

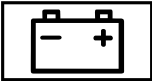

Voyants de contrôle et d'alerte	Causes et conséquences possibles et ► Solutions
	<p>▲ ATTENTION Risque de brûlure lié à l'ouverture du capot moteur</p> <p>Si vous ouvrez le capot moteur après que le moteur a subi une surchauffe ou après un incendie dans le compartiment moteur, les problèmes suivants peuvent survenir:</p> <ul style="list-style-type: none"> • Vous pouvez entrer en contact avec des gaz brûlants. • Vous pouvez entrer en contact avec d'autres ingrédients et lubrifiants qui s'échappent. <p>► Avant d'ouvrir le capot moteur, laissez refroidir le moteur ayant subi une surchauffe.</p> <p>► Dans le cas d'un incendie dans le compartiment moteur, laissez le capot moteur fermé et prévenez les pompiers.</p> <p>► Arrêtez-vous immédiatement en tenant compte des conditions de circulation et arrêtez le moteur. Ne continuez pas de rouler.</p> <p>► Tenez compte des messages sur l'écran multifonction.</p> <p>Si l'affichage de la température du liquide de refroidissement se situe à l'extrémité inférieure de l'échelle de température:</p> <p>► Prenez contact avec un atelier qualifié.</p> <p>Si l'affichage de la température du liquide de refroidissement se situe à l'extrémité supérieure de l'échelle de température:</p> <p>► Quittez le véhicule et tenez-vous éloigné du véhicule jusqu'à ce que le moteur ait refroidi.</p>

Voyants de contrôle et d'alerte	Causes et conséquences possibles et ► Solutions
	<ul style="list-style-type: none"> ► Contrôlez le niveau de liquide de refroidissement (→ page 308). ► Assurez-vous que l'arrivée d'air jusqu'au radiateur moteur n'est pas obstruée. ► Roulez jusqu'à l'atelier qualifié le plus proche en évitant toute charge importante du moteur. Ce faisant, veillez à ce que l'affichage de la température du liquide de refroidissement reste au-dessous de la zone rouge.
 <p>Voyant d'alerte du liquide de refroidissement (volet orange)</p>	<p>* Le voyant orange d'alerte du liquide de refroidissement est allumé alors que le moteur tourne.</p> <p>Causes possibles:</p> <ul style="list-style-type: none"> • Capteur de température défectueux • Refroidissement d'air de suralimentation, d'huile de boîte ou de batterie défectueux • Volet de radiateur bloqué ou défectueux <p>► Roulez jusqu'à l'atelier qualifié le plus proche en évitant toute charge importante du moteur.</p>
 <p>Voyant d'alerte de diagnostic moteur</p>	<p>* Le voyant orange d'alerte de diagnostic moteur s'allume alors que le moteur tourne. Il y a un défaut au niveau du moteur, du système d'échappement ou du système d'alimentation en carburant. Un tel défaut peut avoir pour conséquence le dépassement des valeurs limites d'émission et le passage du moteur en mode fonctionnement de secours.</p> <p>Dans certains Etats fédéraux, vous devez, en raison de dispositions légales, immédiatement vous rendre dans un atelier qualifié lorsque le voyant orange d'alerte de diagnostic moteur est allumé.</p> <p>► Faites contrôler le véhicule dès que possible par un atelier qualifié.</p>

Voyants de contrôle et d'alerte	Causes et conséquences possibles et ► Solutions
 <p data-bbox="195 366 450 416">Voyant d'alerte de défaut électrique</p>	<p data-bbox="513 275 1092 325">* Le voyant rouge d'alerte de défaut électrique est allumé. La partie électrique présente un défaut.</p> <ul style="list-style-type: none"> <li data-bbox="526 335 1276 360">► Tenez compte des messages qui apparaissent sur l'écran multifonction.
 <p data-bbox="195 527 460 577">Voyant d'alerte de réserve de carburant clignotant</p>	<p data-bbox="513 436 1689 510">* Le voyant orange d'alerte de réserve de carburant clignote pendant la marche. Une perte de pression est survenue dans le système d'alimentation en carburant. Le bouchon de réservoir n'est pas correctement fermé ou le système d'alimentation en carburant n'est pas étanche.</p> <ul style="list-style-type: none"> <li data-bbox="526 521 883 545">► Fermez le bouchon de réservoir. <p data-bbox="526 572 1103 597">Si le bouchon de réservoir était déjà correctement fermé:</p> <ul style="list-style-type: none"> <li data-bbox="526 608 929 632">► Rendez-vous dans un atelier qualifié.
 <p data-bbox="195 739 460 789">Voyant d'alerte de réserve de carburant allumé</p>	<p data-bbox="513 648 1397 698">* Le voyant orange d'alerte de réserve de carburant s'allume alors que le moteur tourne. Le niveau de carburant a atteint la plage de réserve.</p> <ul style="list-style-type: none"> <li data-bbox="526 708 783 733">► Ravitaillez le véhicule.

Freinage

Voyants de contrôle et d'alerte	Causes et conséquences possibles et ► Solutions
<p data-bbox="155 319 310 399"></p> <p data-bbox="144 408 426 508">Voyant du frein de stationnement électrique (rouge) (uniquement pour les Etats-Unis)</p> <p data-bbox="155 516 310 597"></p> <p data-bbox="144 606 413 706">Voyant du frein de stationnement électrique (rouge) (uniquement pour le Canada)</p> <p data-bbox="155 714 310 795"></p> <p data-bbox="144 803 419 855">Voyant du frein de stationnement électrique (orange)</p>	<p data-bbox="463 313 1241 337">* Le voyant rouge du frein de stationnement électrique clignote ou est allumé.</p> <p data-bbox="476 347 1398 370">En cas de défaut, le voyant orange du frein de stationnement électrique est en outre allumé.</p> <ul data-bbox="476 373 1227 397" style="list-style-type: none"><li data-bbox="476 373 1227 397">► Tenez compte des messages qui apparaissent sur l'écran multifonction.

Voyants de contrôle et d'alerte	Causes et conséquences possibles et ► Solutions
<div data-bbox="205 277 362 360" data-label="Image"> </div> <p data-bbox="195 367 478 471">Voyant d'alerte du système de freinage à récupération d'énergie (uniquement pour les Etats-Unis)</p> <div data-bbox="205 477 362 560" data-label="Image"> </div> <p data-bbox="195 567 454 644">Voyant d'alerte des freins (voyant orange) (uniquement pour le Canada)</p>	<p data-bbox="519 275 1674 327">* Le voyant orange d'alerte  (uniquement pour les Etats-Unis) ou le voyant orange d'alerte des freins  (uniquement pour le Canada) est allumé alors que le moteur tourne.</p> <div data-bbox="532 344 1696 495" data-label="Complex-Block" style="border: 1px solid gray; padding: 5px;"> <p data-bbox="541 353 1354 380">▲ ATTENTION Risque d'accident en cas de défaut dans le système de freinage</p> <p data-bbox="547 394 1517 421">Lorsque le système de freinage est en panne, le comportement au freinage peut être compromis.</p> <ul data-bbox="547 428 1356 487" style="list-style-type: none"> <li data-bbox="547 428 920 455">► Continuez de rouler prudemment. <li data-bbox="547 462 1356 487">► Faites immédiatement contrôler le système de freinage par un atelier qualifié. </div> <ul data-bbox="528 515 1674 632" style="list-style-type: none"> <li data-bbox="528 515 1674 567">► Continuez à rouler avec précaution à une vitesse adaptée et en maintenant une distance suffisante par rapport au véhicule qui précède. <li data-bbox="528 573 1313 600">► Si un message d'écran apparaît sur l'écran multifonction, tenez-en compte. <li data-bbox="528 607 929 632">► Rendez-vous dans un atelier qualifié.

Voyants de contrôle et d'alerte



Voyant d'alerte des freins
(Etats-Unis uniquement)



Voyant d'alerte des freins
(Canada uniquement)

Causes et conséquences possibles et ► Solutions

* Le voyant rouge d'alerte des freins s'allume alors que le moteur tourne.

Causes possibles:

- L'amplification de la force de freinage est en panne et le comportement au freinage du véhicule peut se modifier.
- Il n'y a pas suffisamment de liquide de frein dans le réservoir de liquide de frein.

► Tenez compte des messages qui apparaissent sur l'écran multifonction.

▲ ATTENTION Risque d'accident et de blessure en cas de défaut de l'amplification de la force de freinage

Lorsque l'amplification de la force de freinage est en panne, vous devez éventuellement appliquer un effort de freinage plus important sur la pédale de frein pour freiner. Le comportement au freinage peut être compromis. La distance de freinage peut s'allonger dans les situations de freinage d'urgence.

- Arrêtez-vous immédiatement en tenant compte des conditions de circulation. Ne continuez pas à rouler!
- Prenez contact avec un atelier qualifié.



▲ ATTENTION Risque d'accident en cas de niveau de liquide de frein bas

Si le niveau de liquide de frein est trop bas, l'effet de freinage et donc le comportement au freinage peuvent être compromis.

- Arrêtez-vous immédiatement en tenant compte des conditions de circulation. Ne continuez pas de rouler.
- Prenez contact avec un atelier qualifié.

Voyants de contrôle et d'alerte	Causes et conséquences possibles et ► Solutions
	► Ne faites pas l'appoint de liquide de frein.



Systèmes d'aide à la conduite

Voyants de contrôle et d'alerte	Causes et conséquences possibles et ► Solutions
 <p data-bbox="195 578 473 598">Voyant d'alerte de distance</p>	<p data-bbox="510 484 1646 570">* Le voyant rouge d'alerte de distance s'allume pendant la marche. La distance par rapport au véhicule qui précède est trop faible pour la vitesse sélectionnée. Si un signal d'alerte retentit également, c'est que vous vous rapprochez d'un obstacle à une vitesse trop élevée.</p> <ul style="list-style-type: none"> <li data-bbox="528 581 765 601">► Soyez prêt à freiner. <li data-bbox="528 612 796 632">► Augmentez la distance. <p data-bbox="528 653 1190 674">Fonctionnement du freinage d'urgence assisté actif (→ page 211).</p>
 <p data-bbox="195 795 473 837">Voyant d'alerte de freinage d'urgence assisté actif</p>	<p data-bbox="510 702 1234 746">* Le voyant d'alerte blanc de freinage d'urgence assisté actif est allumé. Le système est désactivé ou n'est pas disponible.</p> <ul style="list-style-type: none"> <li data-bbox="528 757 1105 778">► Tenez compte des messages sur l'écran multifonction.

Voyants de contrôle et d'alerte	Causes et conséquences possibles et ► Solutions
 <p>Voyant d'alerte du train de roulement (voyant orange)</p>	<p>* Le voyant d'alerte orange de la suspension AIR BODY CONTROL est allumé. Le voyant d'alerte orange de la suspension DYNAMIC BODY CONTROL est allumé. La suspension AIR BODY CONTROL présente un défaut. La suspension DYNAMIC BODY CONTROL présente un défaut.</p> <p>► Tenez compte des messages sur l'écran multifonction.</p>



Systemes de sécurité active

Voyants de contrôle et d'alerte	Causes et conséquences possibles et ► Solutions
 <p>Voyant d'alerte ABS</p>	<p>* Le voyant orange d'alerte ABS est allumé alors que le moteur tourne. L'ABS est en panne. Si un signal d'alerte retentit également, c'est que l'EBD est en panne. D'autres systèmes d'aide à la conduite et systèmes de sécurité active peuvent également être en panne.</p> <p>► Tenez compte des messages sur l'écran multifonction.</p> <p>▲ ATTENTION Risque de dérapage en cas de défaut de l'EBD ou de l'ABS Les roues peuvent se bloquer au freinage.</p>

Voyants de contrôle et d'alerte	Causes et conséquences possibles et ► Solutions
	<p>La manœuvrabilité et le comportement au freinage du véhicule sont alors fortement compromis et la distance de freinage peut augmenter. En outre, d'autres systèmes de sécurité active sont désactivés.</p> <ul style="list-style-type: none"> ► Continuez de rouler prudemment. ► Faites immédiatement contrôler le système de freinage par un atelier qualifié.
 <p>Le voyant d'alerte ESP® clignote</p>	<p>* Le voyant orange d'alerte ESP® clignote pendant la marche. Une ou plusieurs roues ont atteint leur limite d'adhérence (→ page 189).</p> <ul style="list-style-type: none"> ► Adaptez votre style de conduite aux conditions routières et météorologiques.
 <p>Le voyant d'alerte ESP® est allumé</p>	<p>* Le voyant orange d'alerte ESP® est allumé alors que le moteur tourne. L'ESP® est en panne. D'autres systèmes d'aide à la conduite et systèmes de sécurité active, tels que le BAS, peuvent également être en panne.</p> <ul style="list-style-type: none"> ► Tenez compte des messages sur l'écran multifonction. <p>⚠ ATTENTION Risque de dérapage dû à un défaut dans l'ESP®</p> <p>Si l'ESP® est en panne, il ne peut pas stabiliser la trajectoire du véhicule. ® En outre, d'autres systèmes de sécurité active sont désactivés.</p>

Voyants de contrôle et d'alerte	Causes et conséquences possibles et ► Solutions
	<ul style="list-style-type: none"> ► Continuez de rouler prudemment. ► Faites contrôler l'ESP® par un atelier qualifié.
 <p>Voyant d'alerte ESP® OFF</p>	<p>* Le voyant orange d'alerte ESP® OFF est allumé alors que le moteur tourne. L'ESP® est désactivé. D'autres systèmes d'aide à la conduite et systèmes de sécurité active peuvent également être sans fonction.</p> <p>▲ ATTENTION Risque de dérapage en cas de conduite avec l'ESP® désactivé</p> <p>L'ESP® ne peut pas procéder à la stabilisation du véhicule. En outre, d'autres systèmes de sécurité active ne sont disponibles que de manière limitée.</p> <ul style="list-style-type: none"> ► Continuez de rouler prudemment. ► Désactivez l'ESP® uniquement tant que la situation l'exige. <p>Si l'ESP® ne peut pas être activé, l'ESP® est en panne.</p> <ul style="list-style-type: none"> ► Faites immédiatement contrôler l'ESP® par un atelier qualifié. <p>► Tenez compte des remarques relatives à la désactivation de l'ESP® (→ page 189).</p>

Système de contrôle de la pression des pneus

Voyants de contrôle et d'alerte	Causes et conséquences possibles et ► Solutions
 <p data-bbox="195 409 478 484">Le voyant d'alerte du système de contrôle de la pression des pneus clignote</p>	<p data-bbox="519 315 1690 393">* Le voyant orange d'alerte du système de contrôle de la pression des pneus (perte de pression/défaut) clignote pendant 1 minute environ puis reste allumé en permanence. Le système de contrôle de la pression des pneus est en panne.</p> <div data-bbox="532 412 1696 616" style="border: 1px solid gray; padding: 5px;"> <p data-bbox="541 419 1609 445">▲ ATTENTION Risque d'accident en cas de défaillance du système de contrôle de la pression des pneus</p> <p data-bbox="547 458 1633 510">Le système de contrôle de la pression des pneus ne peut pas vous prévenir correctement en cas de perte de pression dans un ou plusieurs pneus.</p> <p data-bbox="547 521 1659 572">Des pneus avec une pression de pneu trop basse peuvent compromettre, par exemple le comportement routier ainsi que la manœuvrabilité et le comportement au freinage du véhicule.</p> <p data-bbox="547 583 1450 609">► Faites contrôler le système de contrôle de la pression des pneus par un atelier qualifié.</p> </div>
 <p data-bbox="195 725 454 823">Le voyant d'alerte du système de contrôle de la pression des pneus est allumé</p>	<p data-bbox="519 631 1650 683">* Le voyant orange d'alerte du système de contrôle de la pression des pneus (perte de pression/défaut) s'allume. Le système de contrôle de la pression des pneus a détecté une baisse de pression dans un ou plusieurs pneus.</p> <div data-bbox="532 702 1696 823" style="border: 1px solid gray; padding: 5px;"> <p data-bbox="541 709 1347 735">▲ ATTENTION Risque d'accident en raison d'une pression de pneu trop basse</p> <ul data-bbox="554 749 1236 808" style="list-style-type: none"> <li data-bbox="554 749 870 774">• Les pneus risquent d'éclater. <li data-bbox="554 785 1236 808">• Les pneus peuvent s'user de manière excessive et/ou irrégulière. </div>

Voyants de contrôle et d'alerte	Causes et conséquences possibles et ► Solutions
	<ul style="list-style-type: none"><li data-bbox="500 282 1594 332">• Le comportement routier ainsi que la manœuvrabilité et le comportement au freinage du véhicule peuvent être fortement compromis. <p data-bbox="495 350 1018 373">Vous risquez alors de perdre le contrôle du véhicule.</p> <ul style="list-style-type: none"><li data-bbox="495 386 1068 410">► Tenez compte des pressions de pneu recommandées.<li data-bbox="495 420 957 444">► Adaptez la pression de pneu si nécessaire. <ul style="list-style-type: none"><li data-bbox="476 472 1179 496">► Arrêtez le véhicule en tenant compte des conditions de circulation.<li data-bbox="476 506 944 530">► Contrôlez la pression de pneu et les pneus.

1, 2, 3 ...

4MATIC

Fonction..... 174

A**ABS (système antiblocage de roues).....** 188**Accélération**

voir Kickdown

Accélération optimisée

Activation..... 159

Accrochage du filet à bagages..... 122**Adaptation automatique des sièges**

Réglage..... 106

Adaptation de la vitesse basée sur un itinéraire

Fonctionnement..... 204

Réglage..... 205

Additifs

Carburant..... 382

Huile moteur..... 383

Additifs (carburant)

voir Carburant

Additifs (huile moteur)

voir Additifs

Additifs de lubrification

voir Additifs

Affichage d'état de PASSENGER AIR BAG

voir Désactivation automatique de l'airbag passager

Affichage de la consommation

Affichage..... 170

Affichage de la position de la boîte de vitesses..... 170**Affichage du programme de conduite.....** 169**Affichage dynamique de maintenance PLUS**

voir ASSYST PLUS

Affichage ECO

Fonction..... 165

Affichage sur le pare-brise

voir Affichage tête haute

Affichage tête haute

Activation et désactivation..... 256

Fonctionnement..... 253

Menus (ordinateur de bord)..... 254

Réglage de la luminosité (ordinateur de bord)..... 254

Réglage de la position (ordinateur de bord)..... 254

Réglage des contenus d'affichage (ordinateur de bord)..... 254

Utilisation de la fonction mémoire..... 115

Aide à la descente

Fonctionnement/remarques..... 113

Réglage..... 114

Aide à la montée

Fonctionnement/remarques..... 113

Réglage..... 114

Aide au démarrage

voir Aide au démarrage en côte

voir Borne d'aide au démarrage

Aide au démarrage du véhicule

voir Accélération optimisée

Aide au démarrage en côte..... 193**Aide au stationnement**

voir Assistant de stationnement actif

voir Assistant de stationnement

PARKTRONIC

Aide aux manœuvres

Activation et désactivation.....	248
Cross Traffic Alert.....	246
Drive Away Assist.....	246
Freinage de manœuvre.....	247

AIR BODY CONTROL

Réglage.....	228
Train de roulement.....	227

Airbag frontal (conducteur, passager)..... 48

Airbag genoux..... 48

Airbag latéral..... 48

Airbag rideau..... 48

Airbags

Activation.....	41
Airbag frontal (conducteur, passager).....	48
Airbag genoux.....	48
Airbag latéral.....	48
Airbag rideau.....	48
Emplacements de montage.....	48
Limitation de la protection prévue.....	51
Protection prévue.....	49
Voyants PASSENGER AIR BAG.....	53
Vue d'ensemble.....	48

AIRSCARF

Activation et désactivation.....	110
Réglage des buses.....	152

Ajustement de la ceinture de sécurité

Activation et désactivation.....	47
Fonctionnement.....	47

Alarme

voir Alarme panique
voir EDW (alarme antivol et antieffraction)

Alarme panique

Activation et désactivation.....	73
----------------------------------	----

Alcool au volant..... 160

Alerte d'oubli de ceinture

voir Ceinture de sécurité

Alimentation en tension

Etablissement (touche Start/Stop).....	154
--	-----

Android Auto

voir Intégration pour smartphone

Animaux

Transport des animaux domestiques.....	71
--	----

Anneau de remorquage

Emplacement de rangement.....	335
Pose.....	335

Anneaux d'arrimage..... 121

Antidémarrage..... 95

Appareils d'assistance médicale..... 30

Appel à l'aide

voir Système d'appel d'urgence
Mercedes-Benz

Appel d'urgence

voir Système d'appel d'urgence
Mercedes-Benz

Appel de phares..... 129

Appels

Mercedes me.....	282
------------------	-----

Appels Mercedes me

Appel du Centre d'Appels Clients Mercedes-Benz.....	283
Appel vers le Centre d'Appels Clients Mercedes-Benz suite à la détection automatique d'un accident ou d'une panne.....	283
Données transmises.....	285
Informations.....	283
Lancement des appels par l'intermé- diaire de l'unité de commande au toit...	282

- Prise d'un rendez-vous de maintenance..... 284
- Apple CarPlay®**
voir Intégration pour smartphone
- Applications Mercedes me**
Informations..... 286
- Approche-ceinture**..... 46
- Appui-tête**
Arrière (réglage)..... 105
Avant (réglage manuel)..... 104
- Aptitude au roulage à plat**
Pneus MOExtended..... 319
- Arrêt automatique du moteur (fonction Start/Stop ECO)**..... 163
- Arrêt de l'alarme (EDW)**..... 96
- Assistance au freinage**
voir BAS (freinage d'urgence assisté)
- Assistance en cas d'accident et de panne**
Mercedes me connect..... 281
- Assistant d'angle mort**
Activation et désactivation..... 224
- Fonctionnement..... 221
Limites système..... 221
- Assistant d'angle mort actif**
Fonction..... 221
Intervention de freinage..... 223
Limites système..... 221
- Assistant d'arrêt d'urgence actif**..... 208
- Assistant d'embouteillage actif**
Activation et désactivation..... 206
Fonctionnement..... 205
- Assistant de changement de voie actif**
Activation et désactivation..... 211
Fonctionnement..... 209
- Assistant de feux de route adaptatifs**
Activation et désactivation..... 134
Fonction..... 133
- Assistant de feux de route adaptatifs Plus**
Activation et désactivation..... 136
Fonction..... 134
- Assistant de franchissement de ligne**
voir Assistant de franchissement de ligne actif
- Assistant de franchissement de ligne actif**
Activation et désactivation de l'alerte... 226
Fonctionnement..... 224
Limites système..... 224
Réglage de la sensibilité..... 226
- Assistant de limitation de vitesse actif**
Affichage sur l'écran..... 203
Fonctionnement..... 203
- Assistant de régulation de distance DISTRONIC actif**
Adaptation de la vitesse basée sur un itinéraire..... 204
Arrêt/désactivation..... 201
Assistant d'arrêt d'urgence actif..... 208
Assistant de changement de voie actif..... 209
Augmentation/diminution de la vitesse..... 201
Fonction..... 197
Limites système..... 197
Mémorisation de la vitesse..... 201
Mise en marche/activation..... 201
Rappel de la vitesse..... 201
- Assistant de signalisation routière**
Fonctionnement/remarques..... 216

Limites système.....	216	Limites système.....	206	Atelier agréé	
Réglage.....	218	Assistant ECO		voir Atelier qualifié	
Assistant de stabilisation en cas de vent latéral		Fonctionnement/remarques.....	166	Atelier qualifié.....	30
Fonctionnement/remarques.....	190	Assistant intérieur MBUX		Atelier qualifié	
Assistant de stationnement actif		Allumage et extinction de l'éclairage de recherche pour le conducteur.....	264	voir Atelier qualifié	
Fonctionnement.....	240	Allumage et extinction sans contact de l'éclairage de lecture pour le conducteur et le passager.....	264	ATTENTION ASSIST	
Freinage de manœuvre.....	247	Assistant intérieur MBUX (système multimédia)		Fonctionnement.....	193
Limites système.....	240	Vue d'ensemble.....	262	Limites système.....	193
Mise en pause.....	245	ASSYST PLUS		Réglage.....	194
Se garer.....	243	Affichage de l'échéance de maintenance.....	302	Autodiagnostic	
Sortie d'une place de stationnement....	244	Consignes particulières de maintenance.....	302	Désactivation automatique de l'air-bag passager.....	53
Assistant de stationnement PARKTRONIC		Durées d'immobilisation lorsque la batterie est débranchée.....	303	Avertisseur de franchissement de ligne actif	
Activation.....	239	Fonctionnement/remarques.....	302	Activation et désactivation.....	226
Désactivation.....	239	Travaux de maintenance périodiques....	302	Avertisseur de perte de concentration	
Fonctionnement.....	236	Atelier		voir ATTENTION ASSIST	
Limites système.....	236	voir Atelier qualifié		Avertisseur de perte de pression des pneus	
Réglage des signaux d'alerte.....	240			Fonctionnement.....	348
Assistant directionnel actif				Redémarrage.....	348
Activation et désactivation.....	208				
Assistant d'arrêt d'urgence actif.....	208				
Assistant de changement de voie actif.....	209				
Fonctionnement.....	206				

B**Bac de rangement**

Accoudoir.....	118
Boîte à gants.....	118
Console centrale.....	118
Porte.....	118

Bagages

Arrimage.....	116
Filet à bagages.....	122

Balais d'essuie-glace

Entretien.....	313
Remplacement.....	138
Remplacement (MAGIC VISION CONTROL).....	140

Barre de remorquage..... 248**BAS (freinage d'urgence assisté).....** 188**Batterie (véhicule)**

Aide au démarrage.....	329
Charge.....	329
Remarques.....	325
Remarques (aide au démarrage et charge).....	327
Remplacement.....	330

Batterie 12 V

voir Batterie (véhicule)

Batterie de démarrage

Charge (Remote Online).....	157
-----------------------------	-----

Batterie du véhicule

Charge (Remote Online).....	157
-----------------------------	-----

Batterie du véhicule

voir Batterie (véhicule)

Boiseries (entretien)..... 315**Boîte à eau**

voir Canal air-eau

Boîte automatique

Affichage de la position de la boîte de vitesses.....	170
Affichage du programme de conduite... ..	169
Changement de rapport manuel.....	172
Contacteur DYNAMIC SELECT.....	168
Engagement de la marche arrière.....	171
Engagement de la position de marche... ..	172
Kickdown.....	173
Levier sélecteur DIRECT SELECT.....	170
Palettes de changement de rapport au volant.....	172
Passage au point mort.....	171

Passage dans la position parking.....	172
---------------------------------------	-----

Positions de la boîte de vitesses.....	170
--	-----

Programmes de conduite.....	168
-----------------------------	-----

Borne d'aide au démarrage

Remarques générales.....	327
--------------------------	-----

Bruit

Jantes et pneus.....	340
Son PRE-SAFE®.....	56

Buses

voir Buses de ventilation

Buses d'air

voir Buses de ventilation

Buses de ventilation

Réglage (à l'arrière).....	152
Réglage (à l'avant).....	151
Réglage des buses AIRSCARF.....	152

C**Cale**

Emplacement de rangement.....	367
-------------------------------	-----

Cale

voir Cale

Caméra

- voir Caméra de recul
- voir Caméras panoramiques

Caméra de recul

- Entretien..... 313
- Fonctionnement..... 230
- Ouverture du cache de caméra
(caméras panoramiques)..... 236

Caméra du véhicule

- Informations..... 186

Caméras panoramiques

- Entretien..... 313
- Fonctionnement..... 232
- Ouverture du cache de caméra
(caméra de recul)..... 236
- Sélection de l'affichage..... 235

Canal air-eau

- Dégagement..... 309

Capacité de charge (pneus)..... 357**Capacité du réservoir**

- Carburant..... 383
- Réserve (carburant)..... 383

Capot moteur

- Ouverture et fermeture..... 303

Capteurs (entretien)..... 313**Capteurs du véhicule**

- Informations..... 186

Capteurs radar et capteurs à ultrasons

- Endommagement..... 186

Car-to-X Communication

- Affichage des messages de danger..... 276

Caractéristiques techniques

- Informations..... 375
- Marquages radio réglementaires..... 377

Carburant

- Additifs..... 382
- Capacité du réservoir..... 383
- E10..... 381
- Essence..... 381
- Qualité (essence)..... 381
- Ravitaillement en carburant..... 175
- Réserve de carburant..... 383
- Teneur en soufre..... 381

Carte

- Activation et désactivation des informations autoroutes..... 275
- Affichage d'informations météorologiques..... 276
- Affichage des contenus de la carte en ligne..... 276
- Déplacement..... 275
- Réglage de l'échelle..... 275
- Sélection de l'orientation de la carte.... 275

Cas d'urgence

- Dépliage du triangle de présignalisation..... 318
- Gilet de sécurité..... 317
- Retrait du triangle de présignalisation... 317
- Trousse de secours..... 318
- Vue d'ensemble des moyens d'assistance..... 18

Ceinture de sécurité

- Activation et désactivation de l'ajustement de la ceinture de sécurité..... 47
- Ajustement de la ceinture de sécurité (fonctionnement)..... 47
- Approche-ceinture..... 46
- Bouclage..... 46

- Débouçage..... 47
 Limitation de la protection prévue..... 44
 Protection prévue..... 42
 Voyant d'alerte..... 47
- Ceintures**
 voir Ceinture de sécurité
- Ceintures de sécurité**
 Entretien..... 315
- Chaînes à neige**..... 341
- Chaînes antidérapantes**
 voir Chaînes à neige
- Changement d'adresse**..... 25
- Changement de propriétaire**..... 25
- Changement de rapport**
 Manuel..... 172
 Recommandation de rapport..... 173
- Changement de roue**
 Abaissement du véhicule..... 372
 Dépose de la roue..... 370
 Dépose et pose des chapeaux de roue..... 368
 Levage du véhicule..... 368
 Montage d'une nouvelle roue..... 371
- Préparation..... 367
- Changement de roue**
 voir Roue de secours compacte
- Charge**
 Batterie (véhicule)..... 329
 Détermination de la valeur maximale.... 350
 Exemple de calcul..... 351
 Prise USB..... 125
 Téléphone portable (sans fil)..... 125
- Charge (maximale) des pneus**..... 356
- Charge maximale**
 Détermination..... 350
 Exemple de calcul..... 351
- Charge maximale des pneus**..... 356
- Charge sur le toit**..... 389
- Chargement**
 Anneaux d'arrimage..... 121
 Crochet pour sac..... 121
 Définitions des termes..... 360
 Galerie de toit..... 123
 Remarques..... 116
- Charges**
 Arrimage..... 116
- Chauffage**
 voir Climatisation
- Chauffage de lunette arrière**..... 146
- Chauffage de nuque (AIRSCARF)**..... 110
- Chauffage de siège**
 Activation et désactivation..... 108
- Chauffage des accoudoirs**
 Réglage..... 109
- Chauffage du volant**
 Mise en marche et arrêt..... 112
- Classe d'usure de la bande de roulement**..... 354
- Classe de motricité**..... 354
- Classe de température**..... 354
- Classification de la qualité des pneus**.... 354
- Clé**
 Alarme panique..... 73
 Batterie..... 74
 Clé de secours..... 74
 Consommation de courant..... 74
 Désactivation de la fonction..... 74
 Fixation à un trousseau de clés..... 74

- Fonctions..... 72
 Problèmes..... 76
 Réglages de déverrouillage..... 73
 Signal sonore de fermeture..... 73
 Vue d'ensemble..... 72
- Clé de contact**
 voir Clé
- Clé de la voiture**
 voir Clé
- Clé de secours**
 Retrait/rangement..... 74
 Verrouillage et déverrouillage de la porte..... 79
- Clé du véhicule**
 voir Clé
- Clignotants**
 Mise en marche et arrêt..... 129
- Climatisation**
 Activation et désactivation..... 147
 Activation et désactivation de la fonction A/C (système multimédia MBUX)..... 148
 Activation et désactivation de la fonction A/C (unité de commande)..... 147
 Activation et désactivation de la fonction de synchronisation (système multimédia MBUX)..... 149
 Activation et désactivation de la fonction de synchronisation (unité de commande)..... 149
 Affichage du menu de climatisation..... 148
 Buses de ventilation à l'arrière..... 152
 Buses de ventilation à l'avant..... 151
 Capacité d'huile PAG..... 387
 Capacité de réfrigérant..... 387
 Dégivrage du pare-brise..... 146
 Désembuage des vitres..... 149
 Fonctionnement du mode de régulation de la climatisation..... 148
 Insertion et retrait du flacon (parfumeur d'ambiance)..... 150
 Ionisation..... 150
 Mise en marche et arrêt du chauffage de lunette arrière..... 146
 Mode recyclage d'air..... 149
 Réfrigérant..... 386
 Réglage (système multimédia MBUX).... 148
 Réglage de la répartition d'air..... 146
 Réglage de la température dans l'habitacle..... 146
 Réglage du débit d'air..... 146
 Réglage du mode de régulation de la climatisation..... 148
 Réglage du parfumeur d'ambiance..... 150
 Régulation automatique..... 148
 Remarque..... 146
 Système d'utilisation de la chaleur résiduelle..... 149
 Unité de commande du climatiseur THERMATIC..... 146
 Unité de commande du climatiseur THERMOTRONIC..... 146
 Ventilation du véhicule (ouverture confort)..... 89
- Climatiseur**
 voir Climatisation
- Code de charge (pneus)..... 357**
- Code peinture..... 377**
- Code QR**
 Fiche de désincarcération..... 32
- Combiné d'instruments**
 Fonctionnement/remarques..... 249, 250

- Commande d'ouverture de porte de garage**
 Effacement de la mémoire..... 182
 Ouverture et fermeture d'une porte de garage..... 181
 Programmation des touches..... 179
 Réalisation de la synchronisation du code tournant..... 181
 Résolution de problèmes..... 181
- Commodo**..... 129
- Commutateur d'éclairage**
 Vue d'ensemble..... 128
- Compartiments de rangement**
 voir Bac de rangement
 voir Chargement
- Comportement du véhicule (anormal)**.... 340
- Composants du véhicule commandés par radio**
 Déclaration de conformité..... 28
- Composition du pneu**..... 357
- Compresseur de gonflage**
 voir Kit anticrevaison TIREFIT
- Conduite**
 En dehors des Etats-Unis ou du Canada..... 24
- Consignes de rodage**..... 158
- Contact**
 Etablissement (touche Start/Stop)..... 154
- Correcteur de niveau**
 voir AIR BODY CONTROL
- Couvercle de coffre**
 Cote d'ouverture..... 387
 Déverrouillage de secours (de l'intérieur)..... 87
 Fermeture..... 81
 HANDS-FREE ACCESS..... 84
 Ouverture..... 80
 Verrouillage séparé..... 86
- Crevaision**
 Changement de roue..... 367
 Kit anticrevaison TIREFIT..... 321
 Pneus MOExtended..... 319
 Remarques..... 318
- Cric**
 Emplacement de rangement..... 367
- Crochet pour sac**..... 121
- Cross Traffic Alert**..... 246
- Customer Assistance Center (CAC)**..... 31
- Customer Relations Department**..... 31
- D**
- Débit d'air**
 Réglage..... 146
- Déclaration de conformité**
 Composants du véhicule commandés par radio..... 28
- Défaut**
 Système de retenue..... 41
- Définitions des termes (pneus et chargement)**..... 360
- Démarrage automatique du moteur (fonction Start/Stop ECO)**..... 163
- Démarrage de secours du moteur**..... 336
- Démarrage du moteur par remorquage**.. 336
- Démarrage du véhicule**
 voir Recommandations pour la conduite

- Désactivation automatique de l'airbag passager**
 Fonctionnement de la désactivation de l'airbag passager..... 51
 Voyant PASSENGER AIR BAG..... 53
- Désactivation de l'airbag passager**
 voir Désactivation automatique de l'airbag passager
- Détection de collision (véhicule garé)**
 Informations..... 184
- Détection de la fatigue**
 voir ATTENTION ASSIST
- Détection de modification de la trajectoire (automatique)**
 voir Assistant de franchissement de ligne actif
- Détection du manque de vigilance**
 voir ATTENTION ASSIST
- Détection du sommeil**
 voir ATTENTION ASSIST
- Déverrouillage**
 voir Verrouillage et déverrouillage
- Déverrouillage de secours**
 Couvercle de coffre (de l'intérieur)..... 87
- Dimensions (pneus)..... 357**
- Dimensions du véhicule..... 387**
- Dinghy Towing (remorquage quatre roues au sol)**
 voir Barre de remorquage
- Direction active STEER CONTROL**
 Fonctionnement/remarques..... 191
- Directives de chargement..... 116**
- DISTRONIC**
 voir Assistant de régulation de distance DISTRONIC actif
- Données du moteur**
 Affichage..... 169
- Données du véhicule**
 Affichage (DYNAMIC SELECT)..... 169
 Charge sur le toit..... 389
 Diamètre de braquage..... 387
 Empattement..... 387
 Hauteur..... 387
 Largeur..... 387
 Longueur..... 387
- DOT, numéro d'identification du pneu (TIN)..... 356**
- Drive Away Assist..... 246**
- Drive Away Assist**
 voir Protection anticollision
- Droits d'auteur**
 Licences..... 38
 Marques..... 38
- Droits en matière de protection des données**
 Mémorisation des données..... 36
- Durée d'extinction temporisée**
 Extérieur..... 136
 Intérieur..... 138
- Durée d'immobilisation**
 Activation et désactivation du mode repos..... 186
 Fonctionnement du mode repos..... 185
- DYNAMIC BODY CONTROL**
 Train de roulement..... 226
- DYNAMIC SELECT**
 Affichage de la consommation..... 170
 Affichage des données du moteur..... 169

- Affichage des données du véhicule..... 169
 Affichage du programme de conduite... 169
 Commande (contacteur DYNAMIC SELECT)..... 169
 Configuration du programme de conduite I..... 169
 Fonction..... 168
 Programmes de conduite..... 168
 Sélection du programme de conduite... 169
- E**
- E10**..... 381
- Eau de lave-glace**
 voir Liquide de lave-glace
- EBD (répartiteur électronique de freinage)**
 Fonctionnement/remarques..... 191
- Eclairage**
 Activation et désactivation de l'éclairage de proximité..... 136
 Activation et désactivation de l'Intelligent Light System..... 133
 Appel de phares..... 129
 Assistant de feux de route adaptatifs... 133
- Assistant de feux de route adaptatifs
 Plus..... 134
 Clignotants..... 129
 Commodo..... 129
 Commutateur d'éclairage..... 128
 Eclairage actif dans les virages..... 131
 Eclairage antibrouillard (optimisé)..... 132
 Eclairage antibrouillard arrière..... 128
 Eclairage autoroute..... 132
 Eclairage d'intersection..... 131
 Eclairage en cas de mauvais temps..... 132
 Eclairage extérieur automatique..... 129
 Eclairage ville..... 132
 Feux de croisement..... 128
 Feux de détresse..... 130
 Feux de position..... 128
 Feux de route..... 129
 Feux de stationnement..... 128
 Intelligent Light System..... 131
 Réglage de la durée d'extinction temporisée de l'éclairage extérieur..... 136
 Réglage des feux de croisement..... 136
 Responsabilité en matière de systèmes d'éclairage..... 128
- Eclairage**
 voir Eclairage
 voir Eclairage intérieur
- Eclairage actif dans les virages**..... 131
- Eclairage antibrouillard (optimisé)**..... 132
- Eclairage antibrouillard arrière**
 Allumage et extinction..... 129
- Eclairage autoroute**..... 132
- Eclairage d'ambiance**
 Réglage (système multimédia MBUX).... 137
- Eclairage d'intersection**..... 131
- Eclairage de jour**
 Allumage et extinction..... 136
- Eclairage de lecture**
 Allumage et extinction par mouvement de la main..... 264
- Eclairage de proximité**
 Activation et désactivation..... 136
- Eclairage de recherche**
 Allumage et extinction par mouvement de la main..... 264
- Eclairage en cas de mauvais temps**..... 132

- Eclairage extérieur**
Entretien..... 313
- Eclairage extérieur**
voir Eclairage
voir Eclairage extérieur automatique
- Eclairage extérieur automatique**..... 129
- Eclairage intérieur**
Durée d'extinction temporisée..... 138
Eclairage d'ambiance..... 137
Réglage..... 137
Spot de lecture..... 137
- Eclairage permanent**
voir Eclairage de jour
- Eclairage ville**..... 132
- Ecran (entretien)**..... 315
- Ecran (ordinateur de bord)**
Affichages sur l'écran multifonction..... 253
- Ecran (système multimédia MBUX)**
Ecran d'accueil..... 258
Utilisation..... 259
- Ecran d'accueil (écran média)**
Vue d'ensemble..... 258
- Ecran multifonction**
Vue d'ensemble des affichages..... 253
- Ecran pour les instruments**
Combiné d'instruments..... 10
Fonctionnement/remarques..... 250
Voyants de contrôle et d'alerte..... 442
- Ecran pour les instruments et ordinateur de bord**
Fonctionnement/remarques..... 249
- Ecran tactile**
Utilisation..... 259
- EDW (alarme antivol et antieffraction)**
Activation et désactivation de la protection antisoulèvement..... 97
Activation et désactivation de la protection volumétrique..... 98
Arrêt de l'alarme..... 96
Fonctionnement..... 95
Fonctionnement de la protection antisoulèvement..... 97
Fonctionnement de la protection volumétrique..... 97
- Electronique du véhicule**
Emetteurs-récepteurs radio..... 375
Remarques..... 375
- Emetteurs-récepteurs radio**
Fréquences..... 376
Puissance d'émission (maximale)..... 376
Remarques relatives au montage..... 375
- Enfants**
Prévention des dangers dans le véhicule..... 58
Remarques générales..... 57
Sécurité siège enfant..... 62
- Entrée des destinations**
Entrée d'une destination spéciale ou d'une adresse..... 273
- Entretien**
Balais d'essuie-glace..... 313
Boiseries/inserts décoratifs..... 315
Caméra de recul..... 313
Caméras panoramiques..... 313
Canal air-eau..... 309
Capteurs..... 313
Ceintures de sécurité..... 315
Eclairage extérieur..... 313
Ecran..... 315
Film décoratif..... 312

- Garniture de toit..... 315
 Garnitures de siège..... 315
 Garnitures en plastique..... 315
 Lavage manuel..... 311
 Moquette..... 315
 Nettoyeurs haute pression..... 311
 Peinture..... 312
 Peinture mate..... 312
 Roues/jantes..... 313
 Station de lavage..... 309
 Tubes de sortie d'échappement..... 313
 Vitres..... 313
 Volant..... 315
- EQ Boost**
 Atelier qualifié..... 30
- ESC (Electronic Stability Control)**
 voir ESP® (régulation du comportement dynamique)
- ESP®**
 Assistant de stabilisation en cas de vent latéral..... 190
- ESP® (régulation du comportement dynamique)**
 Activation et désactivation..... 190
- Fonctionnement/remarques..... 189
- Essence**..... 381
- Essuie-glaces**
 Mise en marche et arrêt..... 138
 Remplacement des balais d'essuie-glace..... 138
 Remplacement des balais d'essuie-glace (MAGIC VISION CONTROL)..... 140
- F**
- Fenêtres**
 voir Vitres latérales
- Fermeture assistée**
 Portes..... 79
- Fermeture confort**..... 89
- Fermeture du toit en cas de pluie**
 Toit ouvrant..... 93
- Feux de croisement**
 Allumage et extinction..... 128
 Réglage..... 136
- Feux de détresse**..... 130
- Feux de position**..... 128
- Feux de route**
 Allumage et extinction..... 129
 Assistant de feux de route adaptatifs Plus..... 134
- Feux de route**
 voir Assistant de feux de route adaptatifs
- Feux de stationnement**..... 128
- Fiche de désincarcération**..... 32
- Film décoratif (consignes de nettoyage)**..... 312
- Films de décoration**
 Capteurs radar et capteurs à ultrasons..... 186
- Fixation ISOFIX pour siège enfant**
 Pose..... 63
- Flacon**
 Insertion et retrait..... 150
- Flacon de parfum**
 voir Parfumeur d'ambiance
- Flat Towing (remorquage à plat)**
 voir Barre de remorquage

Fonction A/C

- Activation et désactivation (système multimédia MBUX)..... 148
- Activation et désactivation (unité de commande)..... 147

Fonction de remise à zéro (système multimédia MBUX)..... 270**Fonction de remise à zéro (système multimédia MBUX)**

voir Fonction de remise à zéro (système multimédia MBUX)

Fonction de synchronisation

- Activation et désactivation (système multimédia MBUX)..... 149
- Activation et désactivation (unité de commande)..... 149

Fonction HOLD

- Activation et désactivation..... 192
- Fonctionnement/remarques..... 191

Fonction KEYLESS-GO

- Réglages de déverrouillage..... 73

Fonction mémoire

- Affichage tête haute – Mémorisation des réglages..... 115

- Affichage tête haute – Rappel des réglages mémorisés..... 115
- Fonctionnement..... 114
- Rétroviseurs extérieurs – Mémorisation des réglages..... 115
- Rétroviseurs extérieurs – Rappel des réglages mémorisés..... 115
- Siège – Mémorisation des réglages..... 115
- Siège – Rappel des réglages mémorisés..... 115
- Utilisation..... 115
- Volant – Mémorisation des réglages..... 115
- Volant – Rappel des réglages mémorisés..... 115

Fonction Start/Stop

voir Fonction Start/Stop ECO

Fonction Start/Stop ECO

- Arrêt automatique du moteur..... 163
- Démarrage automatique du moteur..... 163
- Désactivation et activation..... 165
- Mode de fonctionnement..... 163

Frein à main

voir Frein de stationnement électrique

Frein de parking

voir Frein de stationnement électrique

Frein de stationnement

voir Frein de stationnement électrique

Frein de stationnement électrique

- Desserrage automatique..... 183
- Freinage d'urgence..... 184
- Serrage automatique..... 182
- Serrage et desserrage manuels..... 184

Freinage d'urgence..... 184**Freinage d'urgence**

voir BAS (freinage d'urgence assisté)

Freinage d'urgence assisté

voir BAS (freinage d'urgence assisté)

Freinage d'urgence assisté actif

- Fonctionnement/remarques..... 211
- Réglage..... 215

Freinage de manœuvre..... 247**Freins**

- ABS (système antiblocage de roues)..... 188
- BAS (freinage d'urgence assisté)..... 188
- Consignes de rodage..... 158

Disques et garnitures de frein neufs ou de rechange.....	158
EBD (répartiteur électronique de frein- nage).....	191
Effet de freinage limité (routes salées)..	160
Fonction HOLD.....	191
Freinage d'urgence assisté actif.....	211
Recommandations pour la conduite.....	160
Fréquences	
Émetteur-récepteur radio.....	376
Fusibles	
Avant le remplacement.....	336
Boîte à fusibles à l'extrémité du poste de conduite.....	338
Boîte à fusibles au niveau du plan- cher côté passager.....	339
Boîte à fusibles dans le coffre.....	339
Boîte à fusibles dans le comparti- ment moteur.....	337
Plan d'affectation.....	336
Remarques.....	336
Fusibles électriques	
voir Fusibles	

G	
Galerie de toit	
Chargement.....	123
Fixation.....	123
Garantie légale.....	32
Garantie pour vices cachés	
Véhicule.....	32
Garniture de toit (entretien).....	315
Garnitures de siège (entretien).....	315
Garnitures en plastique (entretien).....	315
Gilet de sécurité.....	317
Guidage avec réalité augmentée	
Activation.....	274
Affichage des noms de rue et des numéros de maison.....	274
H	
Habitacle	
Refroidissement/réchauffement (Remote Online).....	157
HANDS-FREE ACCESS.....	84

Huile	
voir Huile moteur	
Huile moteur	
Additifs.....	383
Appoint.....	306
Capacité.....	383
Contrôle du niveau d'huile par l'inter- médiaire de l'ordinateur de bord.....	306
MB-Freigabe ou MB-Approval.....	383
Qualité.....	383
I	
Immobilisation.....	185
Indicateur d'intervalles de mainte- nance	
voir ASSYST PLUS	
Indicateur de direction.....	129
Indice de vitesse (pneus).....	357
Informations météorologiques.....	276
Informations routières	
Activation de l'affichage.....	276
Ingrédients et lubrifiants	
Additifs (carburant).....	382

- Carburant (essence)..... 381
 Huile moteur..... 383
 Liquide de frein..... 384
 Liquide de lave-glace..... 385
 Liquide de refroidissement (moteur)..... 384
 Réfrigérant (climatiseur)..... 386
 Remarques..... 379
- Inscriptions (pneus)**
 voir Inscriptions figurant sur les pneus
- Inscriptions figurant sur les pneus**
 Capacité de charge..... 357
 Charge maximale des pneus..... 356
 Classe d'usure de la bande de roulement..... 354
 Classe de motricité..... 354
 Classe de température..... 354
 Classification de la qualité des pneus... 354
 Code de charge..... 357
 Composition..... 357
 Dimensions..... 357
 DOT, numéro d'identification du pneu (TIN)..... 356
 Indice de vitesse..... 357
 Pression de pneu maximale..... 357
 Vue d'ensemble..... 354
- Inserts décoratifs (entretien)..... 315**
- Intégration pour smartphone**
 Vue d'ensemble..... 287
- Intelligent Light System**
 Activation et désactivation..... 133
 Assistant de feux de route adaptatifs... 133
 Assistant de feux de route adaptatifs Plus..... 134
 Eclairage actif dans les virages..... 131
 Eclairage antibrouillard (optimisé)..... 132
 Eclairage autoroute..... 132
 Eclairage d'intersection..... 131
 Eclairage en cas de mauvais temps..... 132
 Eclairage ville..... 132
 Vue d'ensemble..... 131
- Interface de diagnostic embarqué**
 voir Prise de diagnostic
- Ionisation**
 Activation et désactivation (système multimédia MBUX)..... 150
- iPhone®**
 voir Intégration pour smartphone
- Itinéraire**
 Calcul..... 274
- Sélection des options..... 274
- J**
- Jantes (entretien)..... 313**
- K**
- KEYLESS-GO**
 Désactivation de la fonction..... 74
 Problèmes..... 78
 Verrouillage et déverrouillage du véhicule..... 77
- Kickdown**
 Utilisation..... 173
- Kit anticrevaion TIREFIT**
 Emplacement de rangement..... 320
 Utilisation..... 321
- L**
- Lampe**
 voir Eclairage intérieur
- Lampe (écran pour les instruments)**
 voir Voyants de contrôle et d'alerte

Lavage du véhicule voir Entretien			
Lavage manuel (entretien)	311		
Lave-glace Remplissage.....	309		
Lève-vitres voir Vitres latérales			
Levier sélecteur voir Levier sélecteur DIRECT SELECT			
Levier sélecteur DIRECT SELECT Engagement de la marche arrière.....	171		
Engagement de la position de marche...	172		
Fonction.....	170		
Passage au point mort.....	171		
Passage automatique dans la position parking.....	172		
Passage dans la position parking.....	172		
LINGUATRONIC Démarrage.....	261		
Fonction.....	261		
Liquide de frein Remarques.....	384		
Liquide de lave-glace Remarques.....	385		
Liquide de refroidissement (moteur) Capacité.....	385		
Contrôle du niveau.....	308		
Remarques.....	384		
Live Traffic Information Activation de l'affichage des informations routières.....	276		
Logiciels libres	38		
Logiciels open source	38		
Lunette arrière Store pare-soleil.....	94		
M			
MAGIC VISION CONTROL Essuie-glaces.....	140		
Maintenance Véhicule.....	25		
Maintenance voir ASSYST PLUS			
Maintenance du véhicule voir ASSYST PLUS			
Maintien lombaire voir Soutien lombaire (4 réglages)			
Marche arrière Engagement.....	171		
Marquages radio réglementaires	377		
Médias Vue d'ensemble des fonctions et des symboles.....	292		
Mémoire des messages	390		
Mémorisation des données Calculateurs électroniques.....	33		
Droits en matière de protection des données.....	36		
Services en ligne.....	36		
Véhicule.....	33		
Mémorisation des données du véhicule Enregistreur de données d'accident.....	37		
Système multimédia MBUX/ Mercedes me connect.....	37		
Menu de climatisation Affichage.....	148		

Menu Son

Vue d'ensemble des fonctions..... 300

Menus (ordinateur de bord)

Affichage tête haute..... 254

Vue d'ensemble..... 251

Mercedes me connect

Assistance en cas d'accident et de panne..... 281

Données transmises..... 282

Informations..... 280

Message (écran multifonction)

voir Message d'écran

Message d'écran

Affichage (ordinateur de bord)..... 390

Remarques..... 390

Message de défaut

voir Message d'écran

Messages sur le visuel

 --- km/h..... 415

 --- km/h..... 415

 A la station-service: ajouter 1

quart d'huile moteur..... 440

 A la station-service: contrôler niveau huile moteur..... 439

 Abaissement..... 424

 Airbag rideau gauche Défaut Aller à l'atelier (exemple)..... 391

 Allumage feux automatique ne fonctionne pas..... 396

 Allumer éclairage extérieur..... 397

 Arrêter véhicule Laisser tourner moteur..... 432

 Attention Assist ne fonctionne pas..... 414

 Attention Assist: Faites une pause..... 414

 Attention pneu(s) défect..... 436

 avant gauche Défaut Aller à l'atelier (exemple)..... 391

 Batterie 12 V cf. notice d'utilisation..... 431

 Batterie 48 V cf. notice d'utilisation..... 432

 Bouchon réservoir ouvert..... 404

 cf. notice d'utilisation..... 431

 Clé non identifiée (message d'écran blanc)..... 394

 Clé non identifiée (message d'écran rouge)..... 395

 Contrôler garnitures de frein cf. notice d'utilisation..... 413

 BRAKE Contrôler niveau liquide de frein... 413

 Contrôler pneus..... 435

 Corriger pression pneus..... 436

 Défaut cf. notice d'utilisation..... 396



 Défaut direction Effort suppl. requis cf. notice d'utilisation..... 399

 Défaut direction S'arrêter immédiatement cf. notice d'utilisation.. 400

 Défaut Rouler à 80 km/h max..... 423

 HOLD désactivé..... 414

-  Desserrer frein stationnement..... 411
-  Dossier siège avant gauche non verrouillé (exemple)..... 401
-  Eclairage actif virages ne fonctionne pas..... 397
-  Emporter la clé..... 395
-  Eteindre les feux..... 397
-  Faire l'appoint liquide lave-glace.. 401
-  Faire l'appoint liquide refroid. cf. notice d'utilisation..... 402
-  Feu croisement gauche (exemple)..... 396
-  Frein stationnement cf. notice d'utilisation..... 408
-  Frein stationnement Pour le desserrer: mettre le contact..... 412
-  inactif..... 415
-  Intell. Light System ne fonctionne pas..... 397
-  Liquide refroid. S'arrêter Couper moteur..... 402
-  Mesure niveau huile moteur impossible..... 442
-  ne fonctionne pas cf. notice d'utilisation..... 428
-  ne fonctionne pas..... 430
-  ne fonctionnent pas cf. notice d'utilisation..... 427
-  ne fonctionnent pas cf. notice d'utilisation..... 429
-  Niveau huile moteur Baisser niveau huile..... 440
-  Niveau huile moteur S'arrêter Couper moteur..... 441
-  OFF..... 416
-  Pas de capteurs roue..... 435
-  Pas dispo. pr l'instant Capteurs radar encrassés..... 421
-  pas dispo. pr l'instant cf. notice d'utilisation..... 426
-  Pas dispo. pr l'instant Champ caméra réduit..... 422
-  pas disponible pour l'instant cf. notice d'utilisation..... 427
-  Press. huile moteur S'arrêter Couper moteur..... 441
-  Relèvement du véhicule... Veuillez patienter..... 425
-  Relèvement du véhicule..... 424
-  Remplacer la clé..... 394
-  Remplacer piles de la clé..... 394
-  Réserve carburant..... 404
-  Rouler plus lentement..... 425
-  S'arrêter cf. notice d'utilisation... 432
-  STOP Véhicule trop bas..... 423
-  Système retenue Défaut Aller à l'atelier..... 391

-  Véhicule prêt à rouler Couper le contact avant de quitter le véhicule... 399
-  Veuillez patienter Charge batterie 48 V..... 433
- Aide au stationnement et PARKTRONIC ne fonctionnent pas cf. notice d'utilisation..... 425
- Airbag frontal passager activé cf. notice d'utilisation..... 392
- Airbag frontal passager désactivé cf. notice d'utilisation..... 392
- Aller à l'atelier sans changer de rapport..... 406
- Appareil raccordé à la prise de diagnostic cf. notice d'utilisation..... 430
- Arrêter véhicule Laisser tourner moteur Refroidissement BV... Veuillez patienter..... 406
- Assistant adapt. feux route ne fonctionne pas..... 398
- Assistant adapt. feux route pas dispo. pr l'instant cf. notice d'utilisation..... 398
- Assistant adaptatif feux de route Plus ne fonctionne pas..... 398
- Assistant adaptatif feux de route Plus pas dispo. pr l'instant cf. notice d'utilisation..... 398
- Assistant d'encombrements actif ne fonctionne pas cf. notice d'utilisation.... 418
- Assistant d'encombrements actif pas dispo. pr l'instant cf. notice d'utilisation..... 418
- Assistant de régulation de distance actif de nouveau disponible..... 416
- Assistant de régulation de distance actif ne fonctionne pas..... 416
- Assistant de régulation de distance actif pas dispo. pr l'instant cf. notice d'utilisation..... 416
- Assistant de trajectoire actif ne fonctionne pas..... 420
- Assistant de trajectoire actif pas dispo. pr l'instant cf. notice d'utilisation..... 420
- Assistant directionnel actif ne fonctionne pas..... 417
- Assistant directionnel actif pas dispo. pr l'instant cf. notice d'utilisation..... 416
- Assistant directionnel actif pas dispo. pr l'instant en raison de plusieurs arrêts d'urgence..... 417
- Avertisseur actif d'angle mort ne fonctionne pas..... 420
- Avertisseur actif d'angle mort pas dispo. pr l'instant cf. notice d'utilisation..... 419
- Avertisseur angle mort ne fonctionne pas..... 419

- Avertisseur angle mort pas dispo. pr
 l'instant cf. notice d'utilisation..... 419
 Batterie de réserve Défaut..... 407
 Boîte de vitesses Défaut S'arrêter..... 406
 Contrôle pression pneus ne fonctionne pas..... 434
 Contrôle pression pneus ne fonctionne pas Pas de capteurs roue..... 435
 Contrôle pression pneus pas disponible pour l'instant..... 434
 Danger: véhicule non immobilisé
 Boîte de vitesses en position N..... 405
 Danger: véhicule non immobilisé
 Porte cond. ouverte et boîte pas sur P.. 405
 Déclenchement de l'arrêt d'urgence..... 417
 Démarrage du moteur de nouveau possible..... 433
 Démarrage du moteur impossible cf. notice d'utilisation..... 433
 Déposer la clé à l'endroit prévu à cet effet cf. notice d'utilisation..... 395
 Détecteur de panneaux ne fonctionne pas..... 418
 Détecteur de panneaux pas dispo. pr l'instant cf. notice d'utilisation..... 418
 Feux de détresse Défaut..... 399
 Freinage d'urgence assisté Fonctionnement limité cf. notice d'utilisation..... 430
 Freinage d'urgence assisté Fonctionnement limité momentanément cf. notice d'utilisation..... 429
 Marche arrière impossible Aller à l'atelier..... 406
 Position P possible seulement quand véhicule arrêté..... 404
 Pour couper le moteur, appuyez sur la touche démar./arrêt pdt au moins 3 sec ou 3 fois de suite..... 402
 Pour mettre boîte sur D ou R: actionner frein..... 405
 Pour mettre boîte sur R: actionner frein..... 405
 Pour quitter position P ou N: actionner frein et démarrer moteur..... 405
 Pour quitter position P: actionner frein..... 404
 PRE-SAFE ne fonctionne pas cf. notice d'utilisation..... 393
 Pression pneus Contrôler pneus..... 438
 Ralentir..... 437
 Surchauffe pneu(s)..... 437
 Surveillance pression pneus ne fonctionne pas..... 439
 Surveillance pression pneus Redémarrer système après contrôle press.... 439
 TEMPOMAT désactivé..... 415
 TEMPOMAT ne fonctionne pas..... 415
Méthodes de remorquage..... 331

- Méthodes de remorquage autorisées**..... 331
- Mise à jour logicielle**
Mises à jour du système..... 267
- Mises à jour**
Mises à jour importantes du système.... 267
- Mode croisière**..... 174
- Mode de régulation de la climatisation**
Fonctionnement..... 148
Réglage..... 148
- Mode fonctionnement de secours**
Démarrage du véhicule..... 156
- Mode Médias**
Etablissement de la liaison avec un appareil audio Bluetooth®..... 294
- Mode recyclage d'air**..... 149
- Mode repos**
Activation et désactivation..... 186
Fonction..... 185
- Modèle**
voir Plaque signalétique du véhicule
- Modes de fonctionnement du téléphone**
Téléphonie Bluetooth®..... 279
- Moquette (entretien)**..... 315
- Moteur**
Aide au démarrage..... 329
Démarrage (mode fonctionnement de secours)..... 156
Démarrage (Remote Online)..... 157
Démarrage (touche Start/Stop)..... 155
Fonction Start/Stop ECO..... 163
Immobilisation (touche Start/Stop)..... 177
Numéro de moteur..... 377
- Moteur (démarrage)**
voir Véhicule
- MULTIBEAM LED**..... 131
- N**
- Navigateur Web**
Vue d'ensemble..... 286
- Navigation**
Activation..... 271
Affichage et masquage du menu..... 271
Remarques..... 271
Vue d'ensemble..... 272
- Navigation**
voir Carte
voir Entrée des destinations
voir Itinéraire
- Nettoyage**
voir Entretien
- Nettoyeurs haute pression (entretien)**... 311
- Niveau du train de roulement (AIR BODY CONTROL)**
Réglage..... 228
- Noms de rue et numéros de maison**
Affichage..... 274
- Notice d'utilisation**
Equipement du véhicule..... 24
- Notice d'utilisation (numérique)**..... 20
- Notice d'utilisation numérique**..... 20
- Numéro d'identification du pneu (TIN)**... 356
- Numéro d'identification du véhicule**
voir VIN
- Numéro de moteur**..... 377

O

Ordinateur de bord

Affichage de l'échéance de maintenance.....	302
Ecran multifonction.....	253
Menu Affichage tête haute.....	254
Utilisation.....	251
Vue d'ensemble des menus.....	251

Ordinateurs

voir Ordinateur de bord

Ouïe d'entrée d'air

voir Canal air-eau

Outil

voir Outillage de bord

Outillage de bord

Anneau de remorquage.....	335
Kit anticrevaison TIREFIT.....	320

Outillage de changement de roue

Vue d'ensemble.....	367
---------------------	-----

Ouverture avec le pied du couvercle de coffre

HANDS-FREE ACCESS.....	84
------------------------	----

Ouverture confort.....	89
-------------------------------	-----------

P

Palettes de changement de rapport

voir Palettes de changement de rapport au volant

Palettes de changement de rapport au volant.....

172

Panne

Changement de roue.....	367
Démarrage du moteur par remorquage.....	336
Remorquage.....	332
Roadside Assistance.....	25
Transport du véhicule.....	334
Vue d'ensemble des moyens d'assistance.....	18

Panne

voir Crevaision

Par-brise

Dégivrage.....	146
Remplacement des balais d'essuie-glace.....	138
Remplacement des balais d'essuie-glace (MAGIC VISION CONTROL).....	140

Parfum

voir Parfumeur d'ambiance

Parfumeur d'ambiance

Insertion et retrait du flacon.....	150
Réglage.....	150

Parfumeur d'ambiance

voir Parfumeur d'ambiance

Pavé tactile

Utilisation.....	259
------------------	-----

Peinture (consignes de nettoyage).....	312
---	------------

Peinture mate (consignes de nettoyage).....	312
--	------------

Permutation des roues.....	366
-----------------------------------	------------

Pièces d'origine.....	23
------------------------------	-----------

Pile (clé)

Remplacement.....	74
-------------------	----

Planche de bord

voir Poste de conduite

Plaque d'information sur le chargement.....	349
--	------------

Plaque d'information sur les pneus.....	349
--	------------

- Plaque d'information sur les pneus et le chargement**..... 349
- Plaque signalétique**
- Moteur..... 377
 - Réfrigérant..... 386
 - Véhicule..... 377
- Plaque signalétique du véhicule**
- Code peinture..... 377
 - VIN..... 377
- Pneus**
- Avertisseur de perte de pression des pneus (fonctionnement)..... 348
 - Capacité de charge..... 357
 - Chaînes à neige..... 341
 - Charge maximale des pneus..... 356
 - Classe d'usure de la bande de roulement..... 354
 - Classe de motricité..... 354
 - Classe de température..... 354
 - Classification de la qualité des pneus... 354
 - Code de charge..... 357
 - Comportement anormal du véhicule..... 340
 - Composition..... 357
 - Contrôle..... 340
 - Contrôle (manuel) de la pression de pneu..... 345
 - Contrôle de la pression de pneu (système de contrôle de la pression des pneus)..... 347
 - Contrôle de la température des pneus (système de contrôle de la pression des pneus)..... 347
 - Crevaision..... 318
 - Définitions des termes..... 360
 - Dépose..... 370
 - Dimensions..... 357
 - DOT, numéro d'identification du pneu (TIN)..... 356
 - Indice de vitesse..... 357
 - Kit anticrevaision TIREFIT..... 321
 - Montage..... 371
 - Niveau de bruit..... 340
 - Permutation..... 366
 - Plaque d'information sur les pneus et le chargement..... 349
 - Pneus MOExtended..... 319
 - Pression de pneu (remarques)..... 342
 - Pression de pneu maximale..... 357
 - Redémarrage de l'avertisseur de perte de pression des pneus..... 348
 - Redémarrage du système de contrôle de la pression des pneus..... 347
 - Remarques relatives au montage..... 362
 - Remplacement..... 362, 367
 - Remplacement d'un enjoliveur de roue..... 368
 - Sélection..... 362
 - Stockage..... 366
 - Système de contrôle de la pression des pneus (fonctionnement)..... 345
 - Tableau de pression des pneus..... 344
 - Vue d'ensemble des inscriptions figurant sur les pneus..... 354
- Pneus MOExtended**..... 319
- Point de service**
voir Atelier qualifié
- Point de service Mercedes-Benz**
voir Atelier qualifié
- Point mort**
Engagement..... 171
- Porte**
- Déverrouillage (de l'intérieur)..... 76
 - Ouverture (de l'intérieur)..... 76

Verrouillage et déverrouillage (clé de secours).....	79	Fonctionnement.....	56	Pression de pneu maximale	357
Portes		Son PRE-SAFE®.....	56	Prise (12 V)	
Fermeture assistée.....	79	PRE-SAFE® PLUS (protection préventive des occupants PLUS)		Console centrale avant.....	124
Position de marche		Annulation des mesures.....	56	Prise 12 V	
Engagement.....	172	Fonctionnement.....	57	voir Prise (12 V)	
Position marche arrière du rétroviseur		Pression de gonflage		Prise de diagnostic	28
Mémorisation du rétroviseur extérieur côté passager par l'intermédiaire de la marche arrière.....	144	voir Pression de pneu		Prise USB	
Rétroviseurs extérieurs.....	144	Pression de pneu		Arrière.....	125
Position parking		Avertisseur de perte de pression des pneus (fonctionnement).....	348	Vide-poches avant.....	118
Passage.....	172	Contrôle (manuel).....	345	Profils	
Passage automatique.....	172	Contrôle (système de contrôle de la pression des pneus).....	347	Création d'un nouveau profil.....	266
Possibilités de rangement		Kit anticrevaison TIREFIT.....	321	Remarques.....	265
voir Bac de rangement		Maximale.....	357	Sélection des options de profil.....	266
voir Chargement		Redémarrage de l'avertisseur de perte de pression des pneus.....	348	Programme d'entraînement	
Poste de conduite		Redémarrage du système de contrôle de la pression des pneus.....	347	Vue d'ensemble.....	107
Vue d'ensemble.....	6	Remarques.....	342	Programme de conduite personnalisé	
PRE-SAFE® (protection préventive des occupants)		Système de contrôle de la pression des pneus (fonctionnement).....	345	Configuration.....	169
Annulation des mesures.....	56	Tableau de pression des pneus.....	344	Sélection.....	169
				Programmes	
				voir DYNAMIC SELECT	
				Programmes de conduite	
				voir DYNAMIC SELECT	

- Programmes de massage**
 Réinitialisation des réglages..... 107
 Sélection des sièges avant..... 107
 Vue d'ensemble..... 107
- Protection anticollision**..... 246
- Protection anticollision**
 voir Freinage de manœuvre
- Protection antisoulèvement**
 Activation et désactivation..... 97
 Fonctionnement..... 97
- Protection antivol**
 Antidémarrage..... 95
- Protection antivol**
 voir EDW (alarme antivol et antieffraction)
- Protection de l'environnement**
 Remarques..... 22
- Protection préventive des occupants**
 voir PRE-SAFE® (protection préventive des occupants)
 voir PRE-SAFE® PLUS (protection préventive des occupants PLUS)
- Protection volumétrique**
 Activation et désactivation..... 98
- Fonction..... 97
- R**
- Rabattement automatique des rétroviseurs**
 Activation et désactivation..... 145
- Radio**
 Vue d'ensemble des fonctions et des symboles..... 295
- Radio internet**
 voir TuneIn
- Radio satellite**
 Inscription..... 299
 Réglage des alertes spéciales musique et sport..... 300
- Ravitaillement**
 Ravitaillement du véhicule..... 175
- Recharge sans fil**
 Fonctionnement/remarques..... 125
 Téléphone portable..... 126
- Recommandation de rapport**..... 173
- Recommandations pour la conduite**
 Accélération optimisée..... 158
- Alcool au volant..... 160
 Consignes de rodage..... 158
 Recommandations générales pour la conduite..... 160
- Réfrigérant (climatiseur)**
 Remarques..... 386
- Refroidissement**
 voir Climatisation
- Réglage de l'échelle**
 voir Carte
- Réglage de la vitesse**
 voir TEMPOMAT
- Réglages de déverrouillage**..... 73
- Réglages système**
 Fonction de remise à zéro (système multimédia MBUX)..... 270
 Vue d'ensemble du menu Réglages système..... 266
- Régulateur de vitesse et de distance**
 voir Assistant de régulation de distance DISTRONIC actif

- Régulation adaptative de la vitesse**
voir Assistant de régulation de distance DISTRONIC actif
- Régulation automatique de la distance**
voir Assistant de régulation de distance DISTRONIC actif
- Régulation de la distance**
voir Assistant de régulation de distance DISTRONIC actif
- Régulation de la dynamique de marche**
voir ESP® (régulation du comportement dynamique)
- Régulation du comportement dynamique**
voir ESP® (régulation du comportement dynamique)
- Réinitialisation (réglages d'usine)**
voir Fonction de remise à zéro (système multimédia MBUX)
- Remorquage**..... 332
- Remote Online**
Charge de la batterie de démarrage..... 157
Démarrage du véhicule..... 157
Refroidissement/réchauffement de l'habitacle..... 157
- Remplacement des chapeaux de roue**.... 368
- Répartiteur de freinage**
EBD (répartiteur électronique de freinage)..... 191
- Répartition d'air**
Réglage..... 146
Réglage (système multimédia MBUX).... 148
- Réseau de bord 48 V**
voir Technologie EQ Boost
- Réserve**
Carburant..... 383
- Rétracteur de ceinture**
Activation..... 41
- Rétroviseur**
Commutation jour/nuit (automatique).. 143
- Rétroviseur**
voir Rétroviseurs extérieurs
- Rétroviseurs**
voir Rétroviseurs extérieurs
- Rétroviseurs extérieurs**
Commutation jour/nuit (automatique).. 143
Position marche arrière du rétroviseur.. 144
Rabattement automatique des rétroviseurs..... 145
Rabattement et déploiement..... 142
Réglage..... 142
Utilisation de la fonction mémoire..... 115
- Révision**
voir ASSYST PLUS
- Roadside Assistance (panne)**..... 25
- Roue de secours**
voir Roue de secours compacte
- Roue de secours compacte**
Remarques..... 373
- Roues**
Avertisseur de perte de pression des pneus (fonctionnement)..... 348
Capacité de charge..... 357
Chaînes à neige..... 341
Charge maximale des pneus..... 356

Classe d'usure de la bande de roulement.....	354
Classe de motricité.....	354
Classe de température.....	354
Classification de la qualité des pneus...	354
Code de charge.....	357
Comportement anormal du véhicule.....	340
Composition du pneu.....	357
Contrôle.....	340
Contrôle (manuel) de la pression de pneu.....	345
Contrôle de la pression de pneu (système de contrôle de la pression des pneus).....	347
Contrôle de la température des pneus (système de contrôle de la pression des pneus).....	347
Crevaison.....	318
Définitions des termes.....	360
Dépose.....	370
Dimensions.....	357
DOT, numéro d'identification du pneu (TIN).....	356
Entretien.....	313
Indice de vitesse.....	357
Kit anticrevaison TIREFIT.....	321
Montage.....	371
Niveau de bruit.....	340
Permutation.....	366
Plaque d'information sur les pneus et le chargement.....	349
Pneus MOExtended.....	319
Pression de pneu (remarques).....	342
Pression de pneu maximale.....	357
Redémarrage de l'avertisseur de perte de pression des pneus.....	348
Redémarrage du système de contrôle de la pression des pneus.....	347
Remarques relatives au montage.....	362
Remplacement.....	362, 367
Remplacement d'un cache-moyeu.....	368
Sélection.....	362
Stockage.....	366
Système de contrôle de la pression des pneus (fonctionnement).....	345
Tableau de pression des pneus.....	344
Vue d'ensemble des inscriptions figurant sur les pneus.....	354

S

Saisie des données

Véhicule.....	33
---------------	----

Sculptures des pneus..... 340**Sécurité antidéplacement**

voir Fonction HOLD

Sécurité de fonctionnement

Déclaration de conformité (composants du véhicule commandés par radio).....	28
Informations.....	25
Réseau de bord 48 V.....	25
Technologie EQ Boost.....	25

Sécurité des occupants

voir Airbags
 voir Ceinture de sécurité
 voir Désactivation automatique de l'airbag passager
 voir PRE-SAFE® (protection préventive des occupants)
 voir PRE-SAFE® PLUS (protection préventive des occupants PLUS)
 voir Siège enfant
 voir Système de retenue

- voir Transport des animaux domestiques
- Sécurité enfants**
Vitres latérales arrière..... 69
- Sécurité siège enfant**..... 62
- Sélection des rapports**
voir Changement de rapport
- Senteur d'ambiance**
voir Parfumeur d'ambiance
- Service**
voir ASSYST PLUS
- Service clientèle**
voir ASSYST PLUS
- Service Données du système de signalisation lumineuse**
Activation et désactivation de l'affichage..... 221
Affichage sur l'écran pour les instruments..... 219
- Services en ligne**
Mémorisation des données..... 36
- Siège**
Adaptation automatique des sièges..... 106
- Basculement vers l'arrière des dossiers (arrière)..... 120
Basculement vers l'avant des dossiers (arrière)..... 119
Blocage du dossier (arrière)..... 120
Configuration des réglages..... 105
Position assise correcte du conducteur... 99
Réglage (manuel et électrique)..... 100, 102
Réinitialisation des réglages..... 107
Soutien lombaire à 4 réglages..... 103
Vue d'ensemble des programmes de massage..... 107
Vue d'ensemble du programme Workout..... 107
- Siège à l'arrière**
voir Siège
- Siège arrière**
voir Siège
- Siège conducteur**
voir Siège
- Siège enfant**
Fixation sur le siège arrière à l'aide de la ceinture de sécurité..... 66
- Fixation sur le siège passager à l'aide de la ceinture de sécurité..... 68
ISOFIX (Pose)..... 63
Montage (remarques)..... 62
Remarques générales..... 57
Remarques relatives aux risques et aux dangers..... 58
Siège passager (remarques)..... 68
Top Tether..... 65
- Siège fonctionnel**
voir Unité de commande sur la porte
- Siège passager**
voir Siège
- Sièges**
Activation et désactivation de la fonction AIRSCARF..... 110
Basculement vers l'avant et redressement du dossier (avec fonction mémoire)..... 107
Chauffage des accoudoirs..... 109
Possibilités de réglage..... 16
Réglage (électrique)..... 103
Utilisation de la fonction mémoire..... 115

- Signal sonore de fermeture**
Activation et désactivation..... 73
- Signalement des défauts pouvant compromettre la sécurité**..... 31
- Smartphone**
voir Intégration pour smartphone
voir Téléphone
- Soufflante**
voir Climatisation
- Soutien lombaire (4 réglages)**..... 103
- Spot de lecture**
voir Eclairage intérieur
- Station de lavage (entretien)**..... 309
- Stationnement**
voir Frein de stationnement électrique
- Store pare-soleil**
Lunette arrière..... 94
Toit ouvrant..... 90
- Substances toxiques**
Informations..... 25
- Succursale**
voir Atelier qualifié
- Suggestions**
Configuration..... 266
- Suspension pneumatique**
voir AIR BODY CONTROL
- Symbole représentant une tasse de café**
voir ATTENTION ASSIST
- Système antiblocage de roues**
voir ABS (système antiblocage de roues)
- Système d'aide à la conduite**
voir Assistant de signalisation routière
voir Assistant directionnel actif
voir Fonction HOLD
- Système d'alerte**
voir EDW (alarme antivol et antieffraction)
- Système d'amortissement ADS PLUS**
voir AIR BODY CONTROL
- Système d'appel d'urgence Mercedes-Benz**
Appel d'urgence automatique..... 290
Appel d'urgence manuel..... 290
Informations..... 288
Informations sur la transmission des données..... 291
Vue d'ensemble..... 289
- Système d'utilisation de la chaleur résiduelle**..... 149
- Système de commande**
voir Ordinateur de bord
- Système de contrôle de la pression des pneus**
Contrôle de la pression de pneu..... 347
Contrôle de la température des pneus.. 347
Fonctionnement..... 345
Redémarrage..... 347
- Système de protection préventive des occupants**
voir PRE-SAFE® (protection préventive des occupants)
voir PRE-SAFE® PLUS (protection préventive des occupants PLUS)
- Système de retenue**
Autodiagnostic..... 41
Défaut..... 41
Disponibilité..... 41
Fonctionnement en cas d'accident..... 41
Limitation de la protection prévue..... 40
Protection prévue..... 40
Remarques générales sur les enfants..... 57

- Voyant d'alerte..... 41
- Système de vision panoramique**
voir Caméras panoramiques
- Système multimédia**
voir Assistant intérieur MBUX (système multimédia)
voir Système multimédia MBUX
- Système multimédia MBUX**
Activation et désactivation de la fonction d'ionisation..... 150
Activation et désactivation du mode repos..... 186
Configuration du programme de conduite I..... 169
Détection de collision (véhicule garé).... 184
Fonctionnement du mode repos..... 185
Réglage de l'adaptation de la vitesse basée sur un itinéraire..... 205
Réglage de la répartition d'air..... 148
Réglage du parfumeur d'ambiance..... 150
Réinitialisation (réglages d'usine)..... 270
Remarques..... 257
Utilisation de l'écran tactile..... 259
Vue d'ensemble..... 257
- Système multimédia MBUX**
voir Ecran (système multimédia MBUX)
- Systèmes d'aide à la conduite**
DYNAMIC BODY CONTROL..... 226
- Systèmes d'aide à la conduite**
voir AIR BODY CONTROL
voir Assistant d'angle mort
voir Assistant d'angle mort actif
voir Assistant d'arrêt d'urgence actif
voir Assistant de changement de voie actif
voir Assistant de franchissement de ligne actif
voir Assistant de limitation de vitesse actif
voir Assistant de régulation de distance DISTRONIC actif
voir Assistant de stationnement actif
voir Assistant de stationnement PARKTRONIC
voir ATTENTION ASSIST
voir Caméra de recul
voir Caméras panoramiques
voir Systèmes de sécurité active
voir TEMPOMAT
- Systèmes d'assistance**
voir Systèmes de sécurité active
- Systèmes de sécurité**
voir Systèmes de sécurité active
- Systèmes de sécurité active**
ABS (système antiblocage de roues).... 188
BAS (freinage d'urgence assisté)..... 188
Caméras..... 186
Capteurs radar et capteurs à ultrasons..... 186
Direction active STEER CONTROL..... 191
EBD (répartiteur électronique de freinage)..... 191
ESP® avec assistant de stabilisation en cas de vent latéral..... 190
Freinage d'urgence assisté actif..... 211
Responsabilité..... 186
Vue d'ensemble..... 187
- T**
- Tableau de pression des pneus**..... 344
- Tapis de sol**..... 127
- Technologie EQ Boost**
Sécurité de fonctionnement..... 25
- Téléphone**
Fonctions du menu Téléphone..... 280

- Modes de fonctionnement..... 279
 Raccordement du téléphone portable (code d'accès)..... 280
 Raccordement du téléphone portable (Secure Simple Pairing)..... 280
 Recharge sans fil (téléphone portable).. 126
 Remarques..... 277
 Vue d'ensemble du menu Téléphone..... 279
- Téléphone portable**
 voir Intégration pour smartphone
 voir Téléphone
- Température**
 Réglage de la température dans l'habitacle..... 146
- Température des pneus**
 Contrôle (système de contrôle de la pression des pneus)..... 347
 Système de contrôle de la pression des pneus (fonctionnement)..... 345
- TEMPOMAT**
 Activation..... 195
 Conditions requises..... 195
 Désactivation..... 195
 Fonctionnement..... 195
- Limites système..... 195
 Mémorisation de la vitesse..... 195
 Rappel de la vitesse..... 195
 Réglage de la vitesse..... 195
 Sélection..... 195
 Touches..... 195
- Teneur en soufre**..... 381
- Thèmes**
 Création..... 266
- Timon**
 voir Barre de remorquage
- Toit ouvrant**
 Fermeture..... 90
 Fermeture avec la clé..... 89
 Fermeture du toit en cas de pluie..... 93
 Fonctions de commande automatique... 93
 Ouverture..... 90
 Ouverture avec la clé..... 89
 Problèmes..... 94
- Toit ouvrant panoramique**
 voir Toit ouvrant
- Top Tether**..... 65
- Touch Control**
 Ordinateur de bord..... 251
 Utilisation..... 259
- Touché Start/Stop**
 Démarrage du véhicule..... 155
 Etablissement de l'alimentation en tension ou mise du contact..... 154
 Immobilisation du véhicule..... 177
- Touches**
 Volant..... 251
- Train de roulement**
 Amortissement..... 226
 DYNAMIC BODY CONTROL..... 226
 Réglage du niveau du train de roulement (AIR BODY CONTROL)..... 228
- Train de roulement**
 voir AIR BODY CONTROL
- Transmission intégrale**
 voir 4MATIC
- Transport**
 Véhicule..... 334
- Transport des animaux domestiques**..... 71

Trappe de chargement d'objets longs
voir Siège**Triangle de présignalisation**

- Dépliage..... 318
- Retrait..... 317

Trousse de secours..... 318**Tubes de sortie d'échappement (entretien)**..... 313**Tuneln**

- Affichage..... 299

U**Unité de commande au toit**

- Vue d'ensemble..... 14

Unité de commande sur la porte..... 16**Utilisation en hiver**

- Chaînes à neige..... 341

V**Véhicule**

- Abaissement..... 372
- Activation et désactivation du mode repos..... 186

- Appareils d'assistance médicale..... 30
- Atelier qualifié..... 30
- Code QR pour la fiche de désincarcération..... 32
- Communication de problèmes..... 31
- Démarrage (mode fonctionnement de secours)..... 156
- Démarrage (Remote Online)..... 157
- Démarrage (touche Start/Stop)..... 155
- Détection de collision (stationnement)..... 184
- Équipement..... 24
- Fonctionnement du mode repos..... 185
- Garantie pour vices cachés..... 32
- Immobilisation..... 185
- Immobilisation (touche Start/Stop)..... 177
- Levage..... 368
- Maintenance..... 25
- Mémorisation des données..... 33
- Prise de diagnostic..... 28
- Remorquage..... 248
- Saisie des données..... 33
- Utilisation conforme..... 30
- Ventilation (ouverture confort)..... 89
- Verrouillage (automatique)..... 78

- Verrouillage et déverrouillage (clé de secours)..... 79
- Verrouillage et déverrouillage (de l'intérieur)..... 77
- Verrouillage et déverrouillage (KEYLESS-GO)..... 77

Véhicules Mercedes-AMG

- Remarques..... 154

Ventilation

- Ouverture confort..... 89

Ventilation

- voir Climatisation

Ventilation de siège

- Activation et désactivation..... 109

Verrouillage et déverrouillage

- Activation et désactivation du verrouillage automatique..... 78
- Clé de secours..... 79
- Déverrouillage et ouverture des portes de l'intérieur..... 76
- KEYLESS-GO..... 77

VIN

- Pare-brise..... 377
- Plaque signalétique..... 377

Sièges..... 377

Visibilité

Désembuage des vitres..... 149

Vitres

Entretien..... 313

Vitres

voir Pare-brise
voir Vitres latérales

Vitres latérales

Fermeture avec la clé..... 89
Fermeture confort..... 89
Ouverture avec la clé..... 89
Ouverture confort..... 89
Ouverture et fermeture..... 87
Problèmes..... 89
Sécurité enfants à l'arrière..... 69

Volant

Chauffage du volant..... 112
Entretien..... 315
Réglage (électrique)..... 112
Réglage manuel..... 111
Touches..... 251
Utilisation de la fonction mémoire..... 115

Volant multifonction

Vue d'ensemble des touches..... 251

Volant multifonction

voir Volant





Voyant











voir Voyants de contrôle et d'alerte









Voyant d'alerte

voir Voyants de contrôle et d'alerte

Voyants de contrôle et d'alerte

 Le voyant d'alerte des ceintures de sécurité clignote..... 444
 Le voyant d'alerte des ceintures de sécurité s'allume..... 445
 Le voyant d'alerte du système de contrôle de la pression des pneus clignote..... 457
 Le voyant d'alerte du système de contrôle de la pression des pneus est allumé..... 457
 Le voyant d'alerte ESP® clignote..... 455

 Le voyant d'alerte ESP® est allumé..... 455
 Voyant d'alerte ABS..... 454
 Voyant d'alerte de défaut électrique..... 449
 Voyant d'alerte de diagnostic moteur..... 448
 Voyant d'alerte de distance..... 453
 Voyant d'alerte de freinage d'urgence assisté actif..... 453
 Voyant d'alerte de la direction assistée (voyant rouge)..... 445
 Voyant d'alerte de réserve de carburant allumé..... 449
 Voyant d'alerte de réserve de carburant clignotant..... 449
 Voyant d'alerte des freins (Canada uniquement)..... 452
 **BRAKE** Voyant d'alerte des freins (Etats-Unis uniquement)..... 452

-  Voyant d'alerte des freins (voyant orange) (uniquement pour le Canada)..... 451
-  Voyant d'alerte des systèmes de retenue..... 444
-  Voyant d'alerte du liquide de refroidissement (voyant orange)..... 448
-  Voyant d'alerte du liquide de refroidissement (voyant rouge)..... 446
- RBS** Voyant d'alerte du système de freinage à récupération d'énergie (uniquement pour les Etats-Unis)..... 451
-  Voyant d'alerte du train de roulement (voyant orange)..... 454
-  Voyant d'alerte ESP® OFF..... 456
-  Voyant du frein de stationnement électrique (orange)..... 450
-  Voyant du frein de stationnement électrique (rouge) (uniquement pour le Canada)..... 450
- PARK** Voyant du frein de stationnement électrique (rouge) (uniquement pour les Etats-Unis)..... 450
- PASSENGER AIR BAG..... 53
- Vue d'ensemble..... 442

W

Wi-Fi

- Réglage..... 268

